



Contact SAMSUNG WORLDWIDE

If you have any questions or comments relating to Samsung products, please contact the SAMSUNG customer care centre.

Country	Customer Care Centre ☎	Web Site
ARMENIA	0-800-05-555	-
AUSTRIA	0810 - SAMSUNG (7267864, € 0.07/min)	www.samsung.com/at
AZERBAIJAN	088-55-55-555	-
BELARUS	810-800-500-55-500	-
BELGIUM	02-201-24-18	www.samsung.com/be (Dutch) www.samsung.com/be_fr (French)
CZECH	800 - SAMSUNG (800-726786) Samsung Zrt., česká organizační složka, Oasis Florenc, Sokolovská394/17, 180 00, Praha 8	www.samsung.com/cz
DENMARK	70 70 19 70	www.samsung.com/dk
ESTONIA	800-7267	www.samsung.com
FINLAND	030 - 6227 5 15	www.samsung.com/fi
FRANCE	01 48 63 00 00	www.samsung.com/fr
GERMANY	01805 - SAMSUNG(726-7864 € 0,14/Min)	www.samsung.com/de
GEORGIA	8-800-555-555	-
HUNGARY	06-80-SAMSUNG(726-7864)	www.samsung.com/hu
EIRE	0818 717100	www.samsung.com/ie
ITALIA	800-SAMSUNG(726-7864)	www.samsung.com/it
KAZAKHSTAN	8-10-800-500-55-500	-
KYRGYZSTAN	00-800-500-55-500	www.samsung.com
LATVIA	8000-7267	www.samsung.com
LITHUANIA	8-800-77777	www.samsung.com
LUXEMBURG	261 03 710	www.samsung.com/lu
MOLDOVA	00-800-500-55-500	-
NETHERLANDS	0900-SAMSUNG (0900-7267864) (€ 0,10/Min)	www.samsung.com/nl
NORWAY	815-56 480	www.samsung.com/no
POLAND	0 801 1SAMSUNG(172678) 022-607-93-33	www.samsung.com/pl
PORTUGAL	80820-SAMSUNG(726-7864)	www.samsung.com/pt
RUSSIA	8-800-555-55-55	www.samsung.com
SLOVAKIA	0800-SAMSUNG(726-7864)	www.samsung.com/sk
SPAIN	902 - 1 - SAMSUNG (902 172 678)	www.samsung.com/es
SWEDEN	0771 726 7864 (SAMSUNG)	www.samsung.com/se
SWITZERLAND	0848 - SAMSUNG(7267864, CHF 0.08/min)	www.samsung.com/ch www.samsung.com/ch_fr/(French)
TADJIKISTAN	8-10-800-500-55-500	www.samsung.com
U.K	0845 SAMSUNG (7267864)	www.samsung.com/uk
UKRAINE	0-800-502-000	www.samsung.ua www.samsung.com/ua_ru
UZBEKISTAN	8-10-800-500-55-500	www.samsung.com



BN68-02558E-00

© 2010 Samsung Electronics Co., Ltd. All rights reserved.

LCD TV user manual

SAMSUNG

SERIES
6

LCD TV user manual

imagine the possibilities

Thank you for purchasing this Samsung product.
To receive more complete service, please register
your product at

www.samsung.com/register

Model _____ Serial No. _____



Figures and illustrations in this User Manual are provided for reference only and may differ from actual product appearance. Product design and specifications may be changed without notice.

Digital TV notice

1. Functionalities related to Digital TV (DVB) are only available in countries/areas where DVB-T (MPEG2 and MPEG4 AVC) digital terrestrial signals are broadcasted or where you are able to access to a compatible DVB-C (MPEG2 and MPEG4 AAC) cable-TV service. Please check with your local dealer the possibility to receive DVB-T or DVB-C signal.
 2. DVB-T is the DVB European consortium standard for the broadcast transmission of digital terrestrial television and DVB-C is that for the broadcast transmission of digital TV over cable. However, some differentiated features like EPG (Electric Programme Guide), VOD (Video On Demand) and so on, are not included in this specification. So, they cannot be workable at this moment.
 3. Although this TV set meets the latest DVB-T and DVB-C standards, as of [August, 2008], the compatibility with future DVB-T digital terrestrial and DVB-C digital cable broadcasts cannot be guaranteed.
 4. Depending on the countries/areas where this TV set is used some cable-TV providers may charge an additional fee for such a service and you may be required to agree to terms and conditions of their business.
 5. Some Digital TV functions might be unavailable in some countries or regions and DVB-C might not work correctly with some cable service providers.
 6. For more information, please contact your local Samsung customer care centre.
-  The reception quality of TV may be affected due to differences in broadcasting method between the countries. Please check the TV performance in the local SAMSUNG Authorized Dealer, or the Samsung Call Centre whether it can be improved by reconfiguring TV setting or not.

Still image warning

Avoid displaying still images (like jpeg picture files) or still image element (like TV programme logo, panorama or 4:3 image format, stock or news bar at screen bottom etc.) on the screen. Constant displaying of still picture can cause uneven wear of screen phosphor, which will affect image quality. To reduce risk of this effect, please follow below recommendations:

- Avoid displaying the same TV channel for long periods.
- Always try do display any image on full screen, use TV set picture format menu for best possible match.
- Reduce brightness and contrast values to minimum required to achieve desired picture quality, exceeded values may speed up the burnout process.
- Frequently use all TV features designed to reduce image retention and screen burnout, refer to proper user manual section for details.

Securing the Installation Space

Keep the required distances between the product and other objects (e.g. walls) to ensure proper ventilation.

Failing to do so may result in fire or a problem with the product due to an increase in the internal temperature of the product.

 When using a stand or wall-mount, use parts provided by Samsung Electronics only.

- If you use parts provided by another manufacturer, it may result in a problem with the product or an injury due to the product falling.

 The appearance may differ depending on the product.

Installation with a stand.

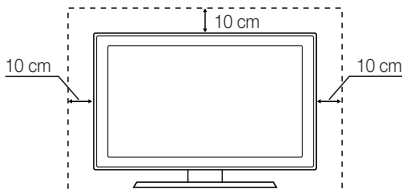

Installation with a wall-mount.

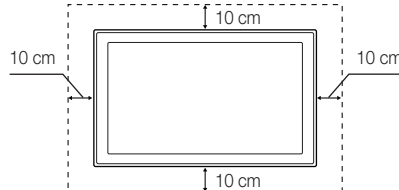

Correct Disposal of This Product (Waste Electrical & Electronic Equipment)

(Applicable in the European Union and other European countries with separate collection systems)

This marking on the product, accessories or literature indicates that the product and its electronic accessories (e.g. charger, headset, USB cable) should not be disposed of with other household waste at the end of their working life. To prevent possible harm to the environment or human health from uncontrolled waste disposal, please separate these items from other types of waste and recycle them responsibly to promote the sustainable reuse of material resources. Household users should contact either the retailer where they purchased this product, or their local government office, for details of where and how they can take these items for environmentally safe recycling. Business users should contact their supplier and check the terms and conditions of the purchase contract. This product and its electronic accessories should not be mixed with other commercial wastes for disposal.

Correct disposal of batteries in this product

(Applicable in the European Union and other European countries with separate battery return systems)

This marking on the battery, manual or packaging indicates that the batteries in this product should not be disposed of with other household waste at the end of their working life. Where marked, the chemical symbols Hg, Cd or Pb indicate that the battery contains mercury, cadmium or lead above the reference levels in EC Directive 2006/66. If batteries are not properly disposed of, these substances can cause harm to human health or the environment. To protect natural resources and to promote material reuse, please separate batteries from other types of waste and recycle them through your local, free battery return system.

Contents

Getting Started 4	4 Accessories 4 Viewing the Control Panel 5 Viewing the Remote Control 6 Connecting to an Antenna 6 Plug & Play (Initial Setup)
Connections 7	7 Connecting to an AV Device 8 Connecting to an Audio Device 9 Changing the Input Source
Basic Features 9	9 How to Navigate Menus 10 Using the INFO button (Now & Next guide) 10 Planning Your Viewing 12 Channel Menu 13 Picture Menu 16 Sound Menu 18 Setup Menu 20 Support Menu
Advanced Features 22	22 Connecting to a PC 23 Network Connection 29 Media Play 36 Anynet+ 39 Internet@TV 44 AllShare
Other Information 46	46 Analogue Channel Teletext Feature 47 Installing the Wall Mount 48 Assembling the Cables 49 Anti-Theft Kensington Lock 49 Securing the TV to the Wall 50 Troubleshooting 53 Specifications 54 Index

Check the Symbol!



This function can be used by pressing the TOOLS button on the remote control.



Note



One-Touch Button

Getting Started

Accessories

 Please make sure the following items are included with your LCD TV. If any items are missing, contact your dealer.

 The items' colours and shapes may vary depending on the models.

- Remote Control & Batteries (AAA x 2)
- Owner's Instructions
- Warranty Card / Safety Guide (Not available in some locations)
- Cleaning Cloth
- Power Cord

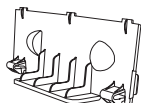

• Blanking Bracket



• Cable tie



(46 ~ 55 inch TVs)

• Holder-Ring (4ea)

See separate guide for installing the stand.

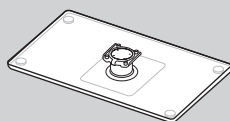

• Stand (1EA)

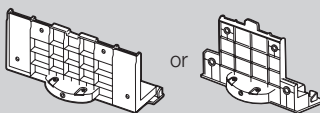

• Guide Stand (1EA)











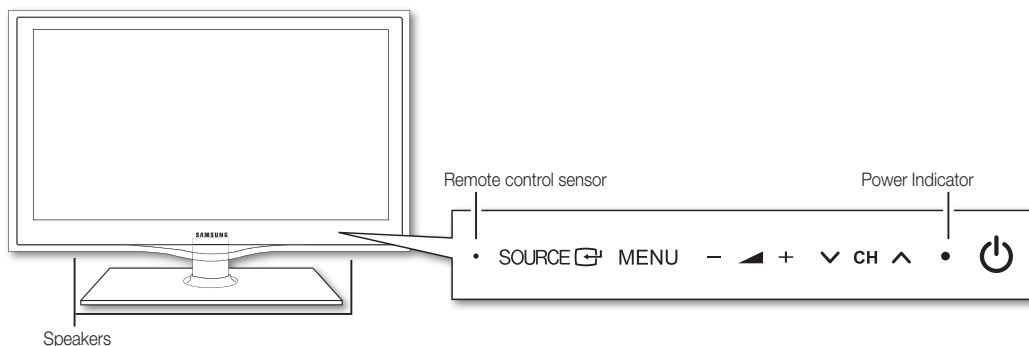

(M4 X L12)

• Screws (9EA)
(32 inch model only: 8EA)

Viewing the Control Panel

 The product colour and shape may vary depending on the model.



 (Power)	Turns the TV on or off.
Power Indicator	Blinks and turns off when the power is on and lights up in standby mode.
SOURCE 	Toggles between all the available input sources. In the on-screen menu, use this button as you would use the ENTER  button on the remote control.
MENU	Displays an on-screen menu, the OSD (on screen display), of your TV's features.
—  +	Adjusts the volume. In the OSD, use the —  + buttons as you would use the  and  buttons on the remote control.
∨ CH ^	Changes the channels. In the OSD, use the ∨ CH ^ buttons as you would use the  and  buttons on the remote control.
Remote control sensor	Aim the remote control towards this spot on the TV.

Standby mode

Do not leave your TV in standby mode for long periods of time (when you are away on a holiday, for example). A small amount of electric power is still consumed even when the power button is turned off. It is best to unplug the power cord.

Viewing the Remote Control

 This is a special remote control for the visually impaired persons and has Braille points on the Power, Channel, and Volume buttons.

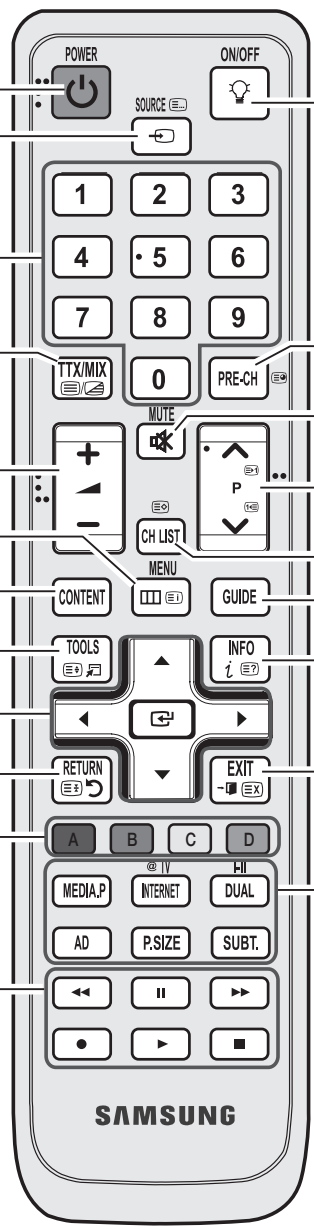

Turns the TV on and off. (P. 6)

Displays and selects the available video sources. (P. 9)

Press to directly access to channels.

Alternately selects Teletext, Double or MIX.

Adjusts the volume.

Displays the main on-screen menu. (P. 9)

Displays the **Content View**, which includes **Guide**, **Internet@TV**, **Media Play**, and **AllShare**.

Quickly selects frequently used functions.

Selects on-screen menu items and change menu values.

Returns to the previous menu.

Buttons in the **Channel Manager**, **Internet@TV**, **Media Play** menu, etc.

Use these buttons in the **Media Play** and **Anynet+** modes. (P. 29, 36)

: controls recording on Samsung recorders with the Anynet+ feature

When the ON/OFF light button is set to ON and a certain button is pressed, the remote control buttons will be lit for a moment. (Using the remote control with this button set to On will reduce the battery usage time.)

Returns to the previous channel.

Cuts off the sound temporarily.

Changes channels.

Displays channel list on the screen. (P. 13)

Displays the EPG (Electronic Programme Guide). (P. 10)

Displays information on the TV screen. (P. 10)

Exits the menu.

MEDIA.P: Views the Media play. (P. 29)
 INTERNET: Links to various internet services. (P. 39)
 DUAL I-II: Selects sound mode. (P. 17)
 AD: Audio Description selection. (Not available in some locations) (P. 17)
 P.SIZE: Choose the picture size. (P. 15)
 SUBT.: Digital subtitle display (P. 19)

Installing batteries (Battery size: AAA)

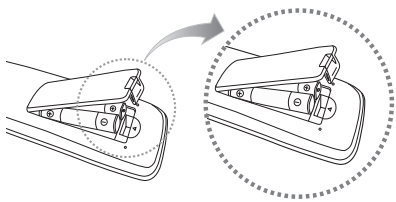

NOTE

- Use the remote control within 23 feet from the TV.
- Bright light may affect the performance of the remote control. Avoid using nearby special fluorescent light or neon signs.
- The colour and shape may vary depending on the model.

Getting Started

Connecting to an Antenna

When the TV is initially powered on, basic settings proceed automatically.



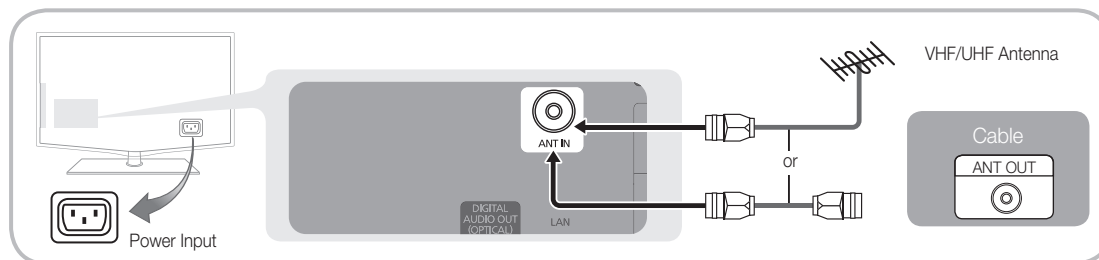

 Preset: Connecting the mains and antenna.



Plug & Play (Initial Setup)

When the TV is initially powered on, a sequence of on-screen prompts will assist in configuring basic settings. Press the **POWER** button. **Plug & Play** is available only when the **Input** source is set to TV.

 To return to the previous step, press the red button.

1	Selecting a language	Press the ▲ or ▼ button, then press the ENTER button. Select the desired OSD (On Screen Display) language.	
2	Selecting Store Demo or Home Use	Press the ◀ or ▶ button, then press the ENTER button. <ul style="list-style-type: none"> • Select the Home Use mode. Store Demo Mode is for retail environments. • Return the unit's settings from Store Demo to Home Use (standard): Press the volume button on the TV. When the OSD volume is displayed, press and hold MENU for 5 sec. 	
3	Selecting a country	Press the ▲ or ▼ button, then press the ENTER button. Select the appropriate country. If the desired country does not exist on the menu, select Others . <p> After selecting the country in the Country menu, some models may proceed with an additional option to setup the pin number.</p> <p> When you input the PIN number, 0-0-0-0 is not available.</p>	
4	Selecting an antenna	Press the ▲ or ▼ button, then press the ENTER button. Select Air or Cable .	
5	Selecting a channel	Press the ▲ or ▼ button, then press the ENTER button. Select the channel source to memorise. When setting the antenna source to Cable , a step appears allowing you to assign numerical values (channel frequencies) to the channels. For more information, refer to Channel → Auto Store (P. 12). <p> Press the ENTER button at any time to interrupt the memorization process.</p>	
6	Setting the Clock Mode	Set the Clock Mode automatically or manually. <p> If you select the Auto, select the time zone which you live.</p>	
7	Viewing the HD Connection Guide .	The connection method for the best HD screen quality is displayed.	
8	Enjoy your TV.	Press the ENTER button.	

If You Want to Reset This Feature...

Select **Setup - Plug & Play** (Initial Setup). Enter your 4 digit PIN number. The default PIN number is "0-0-0-0." If you want to change the PIN number, use the **Change PIN** function.

Connections

Connecting to an AV Device

Using an HDMI / DVI Cable: HD connection (up to 1080p)

Available devices: DVD, Blu-ray player, HD cable box, HD STB (Set-Top-Box) satellite receiver, cable box, satellite receiver (STB)

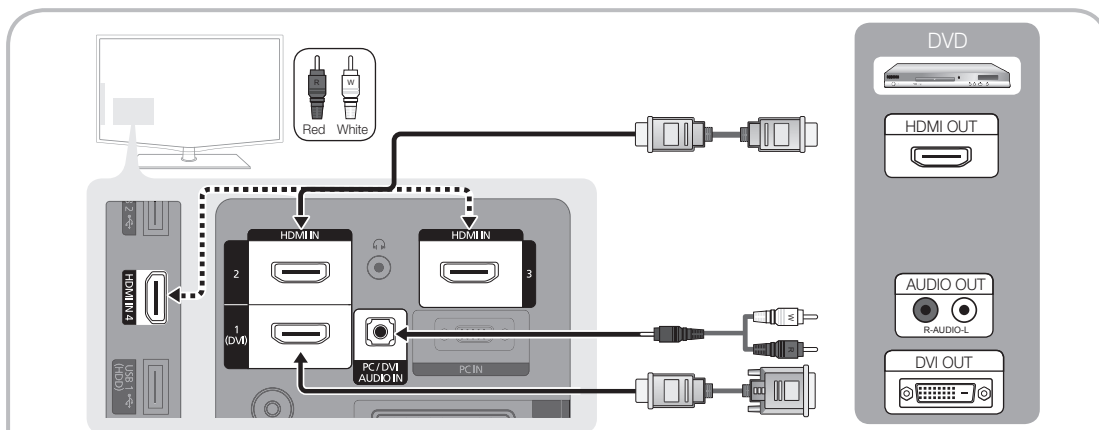

HDMI IN 1 (DVI), 2, 3, 4 / PC/DVI AUDIO IN

- When using an HDMI/DVI cable connection, you must use the **HDMI IN 1 (DVI)** jack. For the DVI cable connection, use a DVI to HDMI cable or DVI-HDMI (DVI to HDMI) adapter for video connection and the **DVI AUDIO IN** jacks for audio.
- If an external device such as a DVD / Blu-ray player / cable box / STB satellite receiver supporting a HDMI versions older than 1.3 is connected, the TV may operate abnormally (e.g. no screen display / no sound / annoying flicker / abnormal colour).
- If there is no sound after connecting an HDMI cable, check the HDMI version of the external device. If you suspect the version is older than 1.3, contact the provider of the device to confirm the HDMI version and request an upgrade.
- It is recommended you purchase an HDMI-certified cable. Otherwise, the screen may appear blank or a connection error may occur.

Using a Component (up to 1080p) or Audio / Video (480i only) Cable and Using a Scart Cable

Available devices: VCR, DVD, Blu-ray player, cable box, STB satellite receiver

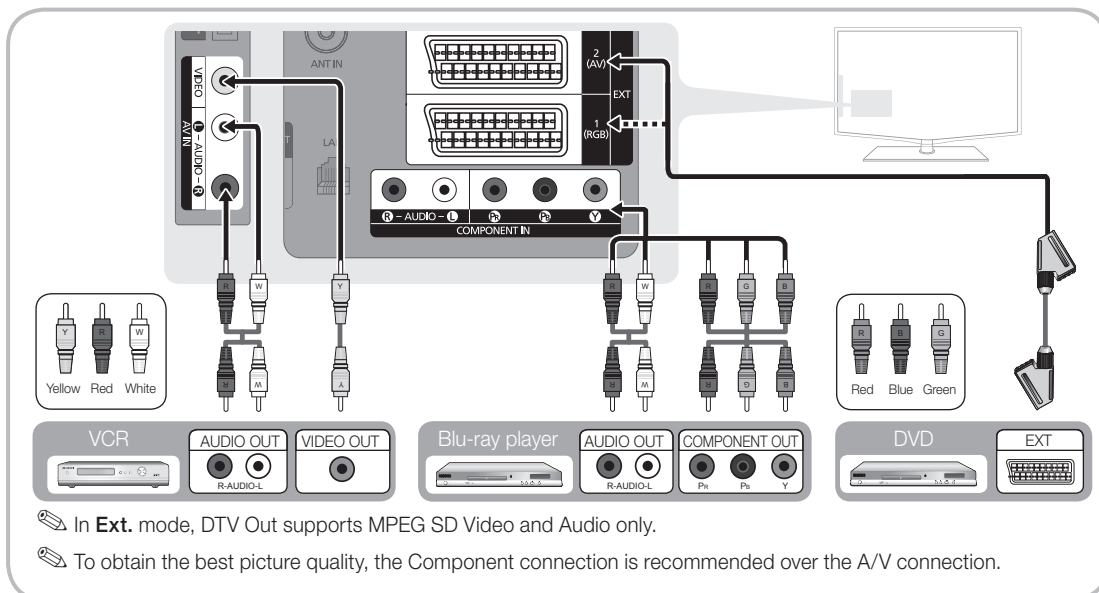

In **Ext.** mode, DTV Out supports MPEG SD Video and Audio only.

To obtain the best picture quality, the Component connection is recommended over the A/V connection.

Connections

Connecting to an Audio Device

Using an Optical or Audio Cable Connection

Available devices: digital audio system, amplifier, DVD home theatre

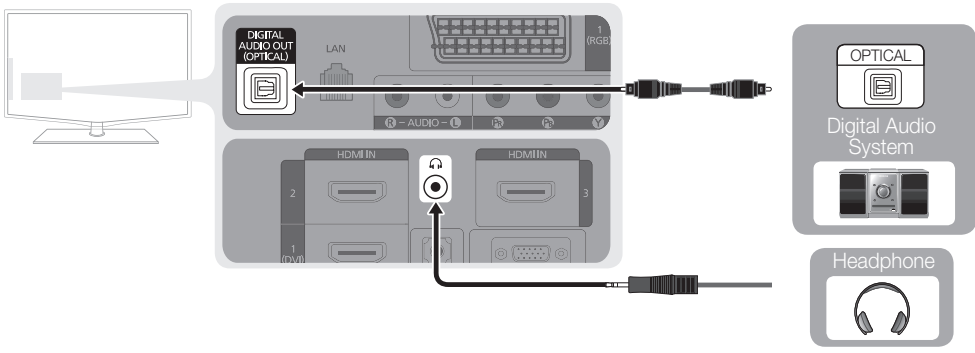

DIGITAL AUDIO OUT (OPTICAL)

- When a digital audio system is connected to the **DIGITAL AUDIO OUT (OPTICAL)** jack, decrease the volume of both the TV and the system.
- 5.1 CH (channel) audio is available when the TV is connected to an external device supporting 5.1 CH.
- When the receiver (home theatre) is set to on, you can hear sound output from the TV's optical jack. When the TV is receiving a DTV signal, the TV will send 5.1 CH sound to the home theatre receiver. When the source is a digital component such as a DVD / Blu-ray player / cable box / STB (Set-Top-Box) satellite receiver and is connected to the TV via HDMI, only 2 CH audio will be heard from the home theatre receiver. If you want to hear 5.1 CH audio, connect the digital audio out jack from your DVD / Blu-ray player / cable box / STB satellite receiver directly to an amplifier or home theatre.

Headphones 🎧: You can connect your headphones to the headphones output on your set. While the headphones are connected, the sound from the built-in speakers will be disabled.

- Sound function may be restricted when connecting headphones to the TV.
- Headphone volume and TV volume are adjusted separately.

CONNECTIONS COMMON INTERFACE Slot

To watch paid channels, the "CI or CI+ CARD" must be inserted.

- If you don't insert the "CI or CI+ CARD," some channels will display the message "Scrambled Signal".
- The pairing information containing a telephone number, the "CI or CI+ CARD" ID the Host ID and other information will be displayed in about 2~3 minutes. If an error message is displayed, please contact your service provider.
- When the configuration of channel information has finished, the message "Updating Completed" is displayed, indicating the channel list is updated.

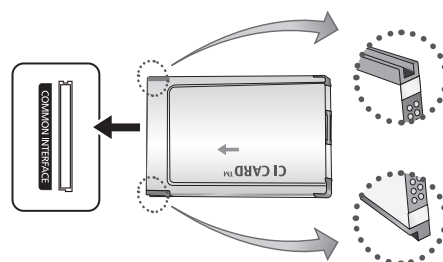

NOTE

- You must obtain a "CI or CI+ CARD" from a local cable service provider.
- When removing the "CI or CI+ CARD", carefully pull it out with your hands since dropping the "CI or CI+ CARD" may cause damage to it.
- Insert the "CI or CI+ CARD" in the direction marked on the card.
- The location of the **COMMON INTERFACE** slot may be different depending on the model.
- "CI or CI+ CARD" is not supported in some countries and regions; check with your authorized dealer.
- If you have any problems, please contact a service provider.

Changing the Input Source

Source List

Use to select TV or other external input sources such as DVD / Blu-ray players / cable box / STB satellite receiver connected to the TV.



- **TV / Ext.1 / Ext.2 / AV / Component / PC / HDMI1/DVI / HDMI2 / HDMI3 / HDMI4 / USB**

In the **Source List**, connected inputs will be highlighted.

Ext.1 and **Ext.2** always stay activated.

Basic Features

How to Navigate Menus

Before using the TV, follow the steps below to learn how to navigate the menu and select and adjust different functions.

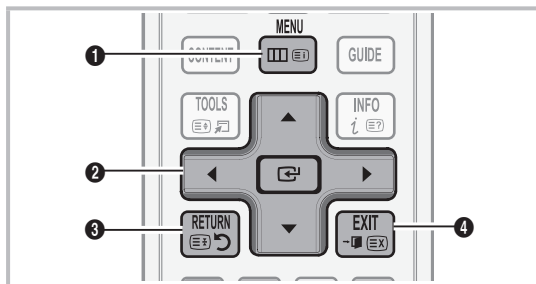

- 1 **MENU** button: Displays the main on-screen menu.
- 2 **ENTER** / **Direction** button: Move the cursor and select an item. Confirm the setting.
- 3 **RETURN** button: Returns to the previous menu.
- 4 **EXIT** button: Exits the on-screen menu.

Edit Name

- **VCR / DVD / Cable STB / Satellite STB / PVR STB / AV Receiver / Game / Camcorder / PC / DVI PC / DVI Devices / TV / IPTV / Blu-ray / HD DVD / DMA**: Name the device connected to the input jacks to make your input source selection easier.

When a PC with a resolution of 1920 x 1080 @ 60Hz is connected to the **HDMI IN 1(DVI)** port, you should set to **DVI PC** mode under **Edit Name**.

When connecting an HDMI/DVI cable to the **HDMI IN 1(DVI)** port, you should set to **DVI PC** or **DVI Devices** mode under **Edit Name**.

How to Operate the OSD (On Screen Display)

The access step may differ depending on the selected menu.

1	MENU	The main menu options appears on the screen: Picture, Sound, Channel, Setup, Input, Application, Support.
2	▲ / ▼	Select an icon with the ▲ or ▼ button.
3	ENTER	Press ENTER to access the sub-menu.
4	▲ / ▼	Select the desired submenu with the ▲ or ▼ button.
5	◀ / ▶	Adjust the value of an item with the ◀ or ▶ button. The adjustment in the OSD may differ depending on the selected menu.
6	ENTER	Press ENTER to complete the configuration.
7	EXIT	Press EXIT .

Basic Features

Using the INFO button (Now & Next guide)

The display identifies the current channel and the status of certain audio-video settings.

The Now & Next guide shows daily TV programme information for each channel according to the broadcasting time.

- Scroll ◀, ▶ to view information for a desired programme while watching the current channel.
- Scroll ▲, ▼ to view information for other channels. If you want to move to the currently selected channel, press the ENTER  button.

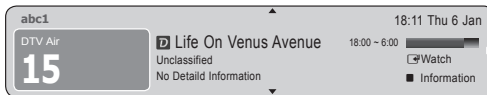

Planning Your Viewing

Guide

The EPG (Electronic Programme Guide) information is provided by broadcasters. Using programme schedules provided by broadcasters, you can specify programmes you want to watch in advance so that the channel automatically changes to the selected programme channel at the specified time. Programme entries may appear blank or out of date depending on a channel status.





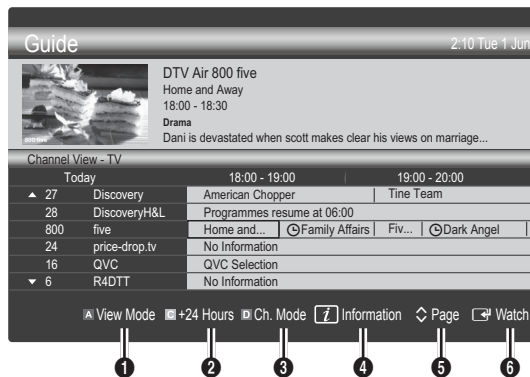

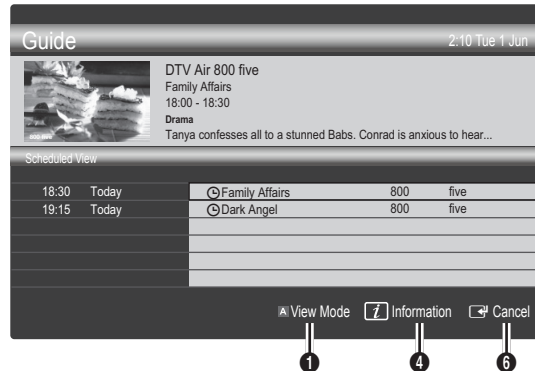

Using Channel View



Using Scheduled View



- 1  **(View Mode)**: View the list of programmes that are playing now or coming up.
- 2  **(+24 hours)**: Viewing the list of programmes to be broadcasted after 24 hours.
- 3  **(Ch.Mode)**: Select the type of channels you want to display on the **Channel View** window.
 - The Ch. Mode differs according to the antenna source.
- 4  **(Information)**: Displays details of the selected programme.
- 5  **(Page)**: Moves to the previous / next page.
- 6 **ENTER ** button
 - When selecting the current programme, you can watch the selected programme.
 - When selecting the future programme, you can reserve to watch the selected programme. To cancel the schedule, press the **ENTER ** button again and select **Cancel Schedules**.

Channel Manager

Delete or set favourites channels and use the programme guide for digital broadcasts. Select a channel in the **Channels**, **My Channels** or **Scheduled** screen.

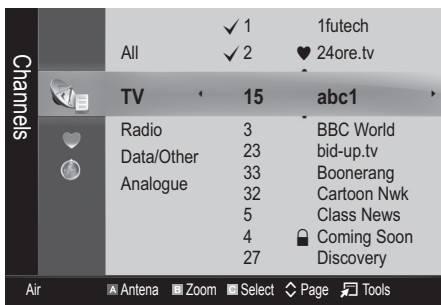

- **Channels**: Shows the channel list according to channel type.
- **My Channels**: Shows the group of the channel.
- **Scheduled**: Shows all the currently reserved programmes.

Using the colour buttons with the **Channel Manager**

- **Red (Antenna)**: Toggle among **Air** or **Cable**.
- **Green (Zoom)**: Enlarges or shrinks a channel number.
- **Yellow (Select)**: Select desired channels and press the Yellow button to set all the selected channels at the same time. The ✓ mark appears to the left of the selected channels.
- **(Page)**: Move to next or previous page.
- **(Tools)**: Displays the **Channel Manager** option menu. (The Options menus may differ depending on the situation.)

Channel Status Display Icons

Icons	Operations
	An Analogue channel.
	A channel selected.
	A channel set as a Favourite.
	A programme currently being broadcast.
	A locked channel.
	A reserved programme.

Using Favourite Channels

♥ My Channels

(in **Channel Manager**)

Shows all favourite channels.

- **Edit My Channels** : You can set the selected channels to desired my channels group.

The “♥” symbol will be displayed and the channel will be set as a my channel.

1. Select a channel and press the **TOOLS** button.
2. Add or delete a channel in the my channel groups you want among 1, 2, 3 and 4.
 - One or more groups can be selected.
3. After you have changed the settings, the channel list for each group can be viewed in **My Channels**.

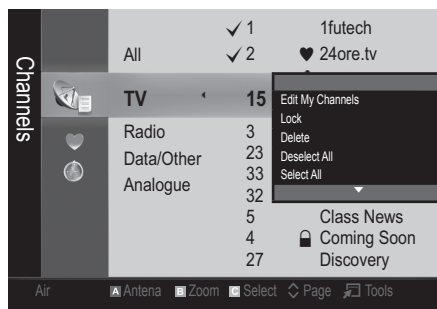

Basic Features

Channel Menu

Retuning channels

Antenna (Air / Cable)

Before your television can begin memorizing the available channels, you must specify the type of signal source that is connected to the TV (i.e. an Air or a Cable system).

Country

The PIN input screen appears. Enter your 4 digit PIN number.

- **Digital Channel:** Change the country for digital channels.
- **Analogue Channel:** Change the country for analogue channels.

Auto Store

Scans for a channel automatically and stores in the TV.

 Automatically allocated programme numbers may not correspond to actual or desired programme numbers. If a channel is locked using the **Child Lock** function, the PIN input window appears.

- **Antenna Source (Air / Cable):** Select the antenna source to memorise.
- **Channel Source (Digital & Analogue / Digital / Analogue):** Select the channel source to memorise.

When selecting **Cable** → **Digital & Analogue** or **Digital**: Provide a value to scan for cable channels.

Search Mode (Full / Network / Quick): Scans for all channels with active broadcast stations and stores them in the TV.

 If you set **Quick**, you can set up **Network, Network ID, Frequency, Modulation, Symbol Rate** manually by press the button on the remote control.

Network (Auto / Manual): Selects the **Network ID** setting mode among **Auto** or **Manual**.

Network ID: When **Network** is **Manual**, you can set up **Network ID** using the numeric buttons.

Frequency: Displays the frequency for the channel. (differs in each country)

Modulation: Displays available modulation values.

Symbol Rate: Displays available symbol rates.

Manual Store

Scans for a channel manually and stores in the TV.

 If a channel is locked using the **Child Lock** function, the PIN input window appears.

- **Digital Channel:** When scanning has finished, channels are updated in the channel list.

 When selecting **Antenna** → **Air: Channel, Frequency, Bandwidth**.

 When selecting **Antenna** → **Cable: Frequency, Modulation, Symbol Rate**.

- **Analogue Channel (Programme, Colour System, Sound System, Channel, Search, Store):** If there is abnormal sound or no sound, reselect the sound standard required.

 Channel mode

- **P** (programme mode): When tuning is complete, the broadcasting stations in your area have been assigned to position numbers from P0 to P99. You can select a channel by entering the position number in this mode.
- **C** (aerial channel mode) / **S** (cable channel mode): These two modes allow you to select a channel by entering the assigned number for each aerial broadcasting station or cable channel.

Editing channels

Channel Manager Option Menu

(in **Channel Manager**)

1. Select a channel and press the **TOOLS** button.
2. Edit the channel name or number using the **Edit Channel Name** or **Edit Channel Number** menu.

- **Edit Channel Name** (analogue channels only): Assign your own channel name.

- **Edit Channel Number** (digital channels only): Edit the number by pressing the number buttons desired.

Other Features

Cable Search Option

(depending on the country)

Sets additional search options such as the frequency and symbol rate for a cable network search.

- **Freq.Start / Freq.Stop:** Set the start or stop frequency (differs in each country)

- **Modulation:** Displays available modulation values.

- **Symbol Rate:** Displays available symbol rates.

Channel Manager Option Menu

(in **Channel Manager**)

Set each channel using the **Channel Manager** menu options (**Lock / Unlock**, **Timer Viewing**, **Sort**, **Delete**, **Select All / Deselect All**). Option menu items may differ depending on the channel status.

1. Select a channel and press the **TOOLS** button.
 2. Select a function and change its settings.
- **Lock / Unlock:** Lock a channel so that the channel cannot be selected and viewed.

NOTE

- This function is available only when the **Child Lock** is set to **On**.
 - The PIN input screen appears. Enter your 4-digit PIN, the default of which is "0-0-0-0". Change the PIN using the **Change PIN** option.
- **Timer Viewing:** You can set a desired channel to be displayed automatically at the intended time. Set the current time first to use this function.
 -  When a digital channel is selected, press the ► button to view the digital Programme.
 - **Sort** (analogue channels only): This operation allows you to change the programme numbers of the stored channels. This operation may be necessary after using the auto store.
 - **Delete:** You can delete a channel to display the channels you want.
 - **Select All / Deselect All:** Select all the channels or deselect all the selected channels in the channel manager.

Scheduled

(in **Channel Manager**)

You can view, modify or delete a show you have reserved to watch.

- **Change Info:** Change a show you have reserved to watch.
- **Cancel Schedules:** Cancel a show you have reserved to watch.
- **Information:** Display a show you have reserved to watch. (You can also change the reservation information.)
- **Select All / Deselect All:** Select or deselect all reserved programmes.



Channel List

You can see all the channels searched.



Channel List Transfer



Imports or exports the channel map. You should connect a USB storage to use this function.

-  The PIN number input screen appears. Enter your 4 digit PIN number.
-  The default PIN number of a new TV set is '0-0-0-0'.
- **Import from USB:** Import channel list from USB.
- **Export to USB:** Export channel list to USB.

Fine Tune

(analogue channels only)

If the signal is weak or distorted, fine tune the channel manually.

-  Fine tuned channels are marked with an asterisk "***".
-  To reset the fine-tuning, select **Reset**.

Picture Menu

Changing the Preset Picture Mode

Mode

Select your preferred picture type.

- **Dynamic:** Suitable for a bright room.
- **Standard:** Suitable for a normal environment.
- **Natural:** Suitable for reducing eye strain.
 -  **Natural** is not available in PC mode.
- **Movie:** Suitable for watching movies in a dark room.

Adjusting picture settings

Backlight / Contrast / Brightness / Sharpness / Colour / Tint (G/R)

Your television has several setting options for picture quality control.





NOTE

- In analogue **TV**, **Ext.**, **AV** modes of the PAL system, the **Tint (G/R)** function is not available.
- In PC mode, you can only make changes to **Backlight**, **Contrast** and **Brightness**.
- Settings can be adjusted and stored for each external device connected to the TV.
- Lowering picture brightness reduces power consumption.

Basic Features

Economical Solutions

ECO Solution

- **Energy Saving (Off / Low / Medium / High / Picture Off / Auto)**  : Adjust the brightness of the TV in order to reduce power consumption. If you select **Picture Off**, the screen is turned off, but the sound remains on. Press any button except volume button to turn on the screen.
- **ECO Sensor (Off / On)**: To enhance your power savings; the picture settings will automatically adapt to the light in the room.
 -  If you adjust the **Backlight**, the **Eco Sensor** will be set to **Off**.
- **Min Backlight**: When **ECO sensor** is **On**, the minimum screen brightness can be adjusted manually.
 -  If **Eco Sensor** is **On**, the display brightness may change (become slightly darker or brighter) depending on the surrounding light intensity.
- **No Signal Power Off (Off / 15 min / 30 min / 60 min)**: Activates the Stand-by mode, in the case of "No Signal" or "Check Signal Cable" status for a certain period of time defined by the user.
 -  Disabled when the PC is in power saving mode.

Changing the Picture Options

Advanced Settings

(available in **Standard / Movie** mode)

You can adjust the detailed setting for the screen including colour and contrast.

-  In PC mode, you can only make changes to **Dynamic Contrast**, **Gamma** and **White Balance**.

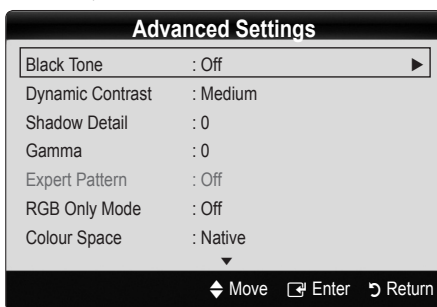

- **Black Tone (Off / Dark / Darker / Darkest)**: Select the black level to adjust the screen depth.
- **Dynamic Contrast (Off / Low / Medium / High)**: Adjust the screen contrast.
- **Shadow Detail (-2~+2)**: Increase the brightness of dark images.
 -  Disabled under PC mode.
- **Gamma**: Adjust the primary colour intensity.

- **Expert Pattern (Off / Pattern 1 / Pattern 2)**: By running the **Expert Pattern** function, the picture can be calibrated without a generator or filter. If the OSD menu disappears or a menu other than the **Picture** menu is opened, the calibration is saved and the **Expert Pattern** window disappears.

-  While the **Expert Pattern** is running, sound is not outputted.

-  Only enabled in DTV, Component and HDMI modes.

- **RGB Only Mode (Off / Red / Green / Blue)**: You can adjust **Colour** or **Tint** of **Red**, **Green** or **Blue** for the picture from an external device (DVD player, home theatre, etc.).
- **Colour Space (Auto / Native / Custom)**: Adjust the range of colours available to create the image. To adjust **Colour**, **Red**, **Green**, **Blue** and **Reset**, set **Colour Space** to **Custom**.
- **White Balance**: Adjust the colour temperature for a more natural picture.

- R-Offset / G-Offset / B-Offset**: Adjust each colour's (red, green, blue) darkness.

- R-Gain/G-Gain/B-Gain**: Adjust each colour's (red, green, blue) brightness.

- Reset**: Resets the **White Balance** to its default settings.

- **10p White Balance (Off / On)**: Controls the white balance in 10 point interval by adjusting the red, green, and blue brightness.

-  Available when the picture mode is set to **Movie** and when the external input is set to HDMI or Component.

-  Some external devices may not support this function.

- Interval**: Select interval to adjust.

- Red**: Adjust the red level.

- Green**: Adjust the green level.

- Blue**: Adjust the blue level.

- Reset**: Resets the 10p White Balance to its default settings.

- **Flesh Tone**: Emphasize pink "**Flesh Tone**."
- **Edge Enhancement (Off / On)**: Emphasize object boundaries.
- **xvYCC (Off / On)**: Setting the **xvYCC** mode on increases detail and colour space when watching movies from an external device (e.g. DVD player) connected to the HDMI or Component IN jacks.

-  Available when the picture mode is set to **Movie** and when the external input is set to HDMI or Component.

-  Some external devices may not support this function.

Picture Options

-  In PC mode, you can only make changes to the **Colour Tone**, **Size**, **Digital Noise Filter** and **Auto Protection Time**.

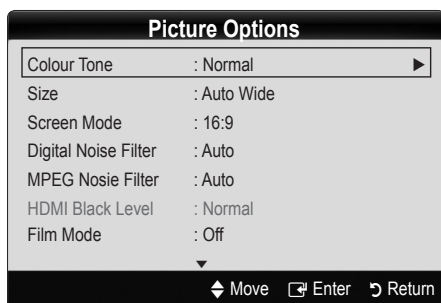

■ Colour Tone (Cool / Normal / Warm1 / Warm2)

-  **Warm1** or **Warm2** will be deactivated when the picture mode is **Dynamic**.

-  Settings can be adjusted and stored for each external device connected to an input on the TV.

■ Size: Your cable box/satellite receiver may have its own set of screen sizes as well. However, we highly recommend you use 16:9 mode most of the time.



Auto Wide: Automatically adjusts the picture size to the 16:9 aspect ratio.

16:9 : Adjusts the picture size to 16:9 for DVDs or wide broadcasting.

Wide Zoom: Magnifies the picture size more than 4:3.

-  Adjusts the Position by using ▲, ▼ buttons.

Zoom: Magnifies the 16:9 wide pictures vertically to fit the screen size.

-  Adjusts the Position or Size by using ▲, ▼ button.

4:3 : The default setting for a movie or normal broadcasting.

-  Do not watch in 4:3 format for a long time. Traces of borders displayed on the left, right and centre of the screen may cause image retention (screen burn) which are not covered by the warranty.

Screen Fit: Displays the full image without any cut-off when HDMI (720p / 1080i / 1080p) or Component (1080i / 1080p) signals are inputted.

NOTE

- After selecting **Screen Fit** in HDMI (1080i / 1080p) or Component (1080i / 1080p) mode, you may need to center the picture:
 1. Press the ◀ or ▶ button to select **Position**.
 2. Press the ENTER button.
 3. Press the ▲, ▼, ◀ or ▶ button to move the picture.

- Depending on the input source, the picture size options may vary.
- The available items may differ depending on the selected mode.
- In PC mode, only **16:9** and **4:3** modes can be adjusted.
- Settings can be adjusted and stored for each external device connected to an input of the TV.
- If you use the **Screen Fit** function with HDMI 720p input, 1 line will be cut at the top, bottom, left and right as in the overscan function.

■ Screen Mode (16:9 / Wide Zoom / Zoom / 4:3):

Available only when picture size is set to **Auto Wide**. You can determine the desired picture size at the 4:3 WSS (Wide Screen Service) size or the original size. Each European country requires different picture size.

-  Not available in PC, Component or HDMI mode.

■ Digital Noise Filter (Off / Low / Medium / High / Auto / Auto Visualisation):

When the broadcast signal is weak, some static and ghosting may appear. Select one of the options until the best picture is displayed.

Auto Visualisation: When changing analogue channels, displays signal strength.

-  Only available for analogue channels.

-  When bar is green, you are receiving the best possible signal.

■ MPEG Noise Filter (Off / Low / Medium / High / Auto):

Reduces MPEG noise to provide an improved picture quality.

-  Disabled under PC mode.

■ HDMI Black Level (Normal / Low):

Selects the black level on the screen to adjust the screen depth.

-  Available only in HDMI mode (RGB signals).

■ Film Mode (Off / Auto1 / Auto2):

Sets the TV to automatically sense and process film signals from all sources and adjust the picture for optimum quality.

-  Available in TV, AV, COMPONENT (480i / 1080i) and HDMI (480i / 1080i).

■ 100Hz Motion Plus (Off / Clear / Standard / Smooth / Custom / Demo) :

Removes drag from fast scenes with a lot of movement to provide a clearer picture.

-  If you enable **100Hz Motion Plus**, noise may appear on the screen. If this occurs, set **100Hz Motion Plus** to **Off**.

Blur Reduction: Adjusts the blur reduction level from video sources.

Judder Reduction: Adjusts the judder reduction level from video sources when playing films.

Reset: Reset the custom settings.

■ Auto Protection Time (2 hours/4 hours/8 hours/10 hours/ Off) :

If the same image remains on the screen, Auto Screen Burn Protector will work.

Picture Reset (OK / Cancel)

Resets your current picture mode to its default settings.

Basic Features

Setting up the TV with Your PC

Set the input source to PC.

Auto Adjustment

Adjust frequency values/positions and fine tune the settings automatically.

 Not available when connecting through HDMI/DVI cable.

Screen

- **Coarse / Fine:** Removes or reduces picture noise. If the noise is not removed by Fine-tuning alone, then adjust the frequency as best as possible (**Coarse**) and Fine-tune again. After the noise has been reduced, readjust the picture so that it is aligned to the centre of screen.
- **Position:** Adjust the PC screen position with direction button (▲ / ▼ / ◀ / ▶).
- **Image Reset:** Resets the image to default settings.

Using Your TV as a Computer (PC) Display

Setting Up Your PC Software (Based on Windows XP)
Depending on the version of Windows and the video card, the actual screens on your PC may differ in which case the same basic set-up information will almost always be applied. (If not, contact your computer manufacturer or Samsung Dealer.)

1. Click on "Control Panel" on the Windows start menu.
2. Click on "Appearance and Themes" in the "Control Panel" window and a display dialog-box will appear.
3. Click on "Display" and a display dialog box will appear.
4. Navigate to the "Settings" tab on the display dialog-box.
 - The correct size setting (resolution) [Optimum: 1920 X 1080 pixels]
 - If a vertical-frequency option exists on your display settings dialog box, the correct value is "60" or "60 Hz". Otherwise, just click "OK" and exit the dialog box.

Sound Menu

Changing the Preset Sound Mode

SRS TheaterSound

- **Standard:** Selects the normal sound mode.
- **Music:** Emphasizes music over voices.
- **Movie:** Provides the best sound for movies.
- **Clear Voice:** Emphasizes voices over other sounds.
- **Amplify:** Increase the intensity of high-frequency sound to allow a better listening experience for the hearing impaired.

Adjusting sound settings

Equalizer

Adjusts the sound mode.

- **Balance L/R:** Adjusts the balance between the right and left speaker.
- **100Hz / 300Hz / 1kHz / 3kHz / 10kHz (Bandwidth Adjustment):** Adjusts the level of specific bandwidth frequencies.
- **Reset:** Resets the equalizer to its default settings.

Sound Systems, Etc.

SRS TruSurround HD (Off / On)

(standard sound mode only)

This function provides a virtual 5.1 channel surround sound experience through a pair of speakers or headphones using HRTF (Head Related Transfer Function) technology.

SRS TruDialog (Off / On)

(standard sound mode only)

This function allows you to increase the intensity of a voice over background music or sound effects so that dialog can be heard more clearly when viewing a show.

Audio Language

(digital channels only)

Change the default value for audio languages.

 The available language may differ depending on the broadcast.

Audio Format (MPEG / Dolby Digital 5.1)

(digital channels only)

When sound is emitted from both the main speaker and the audio receiver, a sound echo may occur due to the decoding speed difference between the main speaker and the audio receiver. In this case, use the TV Speaker function.

 **Audio Format** option may differ depending on the broadcast. 5.1ch Dolby digital sound is only available when connecting an external speaker through an optical cable.

Audio Description

(not available in all locations)
(digital channels only)

This function handles the Audio Stream for the AD (Audio Description) which is sent along with the Main audio from the broadcaster.



- **Audio Description (Off / On):** Turn the audio description function on or off.
- **Volume:** Adjust the audio description volume.

Auto Volume (Off / Normal / Night)

To equalize the volume level on each channel, set to **Normal**.

- **Night:** This mode provides an improved sound experience compared to **Normal** mode, making almost no noise. It is useful at night.

Speaker Select (External speaker / TV speaker)

A sound echo may occur due to a difference in decoding speed between the main speaker and the audio receiver. In this case, set the TV to **External Speaker**.

- ✎ When **Speaker Select** is set to **External Speaker**, the volume and MUTE buttons will not operate and the sound settings will be limited.
- ✎ When **Speaker Select** is set to **External Speaker**, you should use these settings.
 - **TV Speaker: Off , External Speaker: On**
- ✎ When **Speaker Select** is set to **TV Speaker**, you should use these settings.
 - **TV Speaker: On , External Speaker: On**
- ✎ If there is no video signal, both speakers will be mute.

Additional Setting

(digital channels only)

- **DTV Audio Level (MPEG / HE-AAC):** This function allows you to reduce the disparity of a voice signal (which is one of the signals received during a digital TV broadcast) to a desired level.
 - ✎ According to the type of broadcast signal, **MPEG / HE-AAC** can be adjusted between -10dB and 0dB.
 - ✎ To increase or decrease the volume, adjust between the range 0 and -10 respectively.

- **SPDIF Output:** SPDIF (Sony Philips Digital InterFace) is used to provide digital sound, reducing interference going to speakers and various digital devices such as a DVD player.

Audio Format: During the reception of a digital TV broadcast, you can select the Digital Audio output (SPDIF) format from the options **PCM** or **Dolby Digital**.

- ✎ By connecting to 5.1ch speakers in a Dolby Digital setup, maximize your interactive 3D sound experience.

Audio Delay: Correct audio-video mismatch, when watching TV or video, and listening to digital audio output using an external device such as an AV receiver.

- **Dolby Digital Comp (Line / RF):** This function minimizes signal disparity between a dolby digital signal and a voice signal (i.e. MPEG Audio, HE-AAC, ATV Sound).
 - ✎ Select **Line** to obtain dynamic sound, and **RF** to reduce the difference between loud and soft sounds at night time.

Line: Set the output level for signals greater or less than -31 dB (reference) to either -20dB or -31dB.

RF: Set the output level for signals greater or less than -20dB (reference) to either -10dB or -20dB.

Sound Reset (OK / Cancel)

Reset all sound settings to the factory defaults.

Selecting the Sound Mode

When you set to **Dual I-II**, the current sound mode is displayed on the screen.



	Audio Type	Dual I-II	Default
A2 Stereo	Mono	Mono	Automatic change
	Stereo	Stereo ↔ Mono	
	Dual	Dual I ↔ Dual II	Dual I
NICAM Stereo	Mono	Mono	Automatic change
	Stereo	Mono ↔ Stereo	
	Dual	Mono → Dual I ↖ Dual II ↙	Dual I

- ✎ If the stereo signal is weak and an automatic switching occurs, then switch to the mono.
- ✎ Only activated in stereo sound signal.
- ✎ Only available when the **Input** source is set to **TV**.

Basic Features

Setup Menu

Setting the Time

Time

- **Clock:** Setting the clock is for using various timer features of the TV.



The current time will appear every time you press the INFO button.



If you disconnect the power cord, you have to set the clock again.

Clock Mode (Auto / Manual)



Depending on the broadcast station and signal, the auto time set up may not be correct. In this case, set the time manually.



The antenna must be connected in order to set the time automatically.

Clock Set: Set the **Day, Month, Year, Hour** and **Minute** manually.



Available only when **Clock Mode** is set to **Manual**.

Time Zone: You can select your time zone.



This function is only available when **Clock Mode** is set to **Auto**.



Depending on the broadcast station and signal, the auto time may not be set correctly. If this occurs, set the time manually.

Using the Sleep Timer

- **Sleep Timer** : Automatically shuts off the TV after a preset period of time. (30, 60, 90, 120, 150 and 180 minutes).



To cancel **Sleep Timer**, select **Off**.

Setting the On / Off Timer

- **Timer 1 / Timer 2 / Timer 3:** Three different on / off timer settings can be made. You must set the clock first.

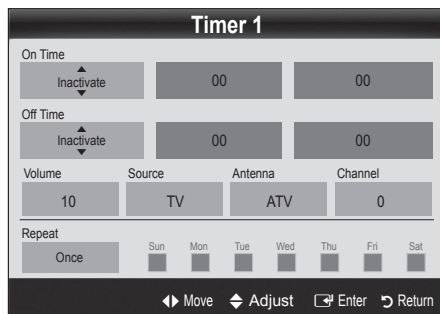

On Time / Off Time: Set the hour, minute, and activate / inactivate. (To activate timer with the setting you've chosen, set to **Activate**.)

Volume: Set the desired volume level.

Source: Select **TV** or **USB** content to be played when the TV is turned on automatically. (**USB** can be selected only when a USB device is connected to the TV)

Antenna (when the **Source** is set to **TV**): Select **ATV** or **DTV**.

Channel (when the **Source** is set to **TV**): Select the desired channel.

Contents (when the **Source** is set to **USB**): Select a folder in the USB device containing music or photo files to be played when the TV is turned on automatically.

If there is no music file on the USB device or the folder containing a music file is not selected, the Timer function does not operate correctly.

When there is only one photo file in the USB device, the Slide Show will not play.

If a folder name is too long, the folder cannot be selected.

Each USB you use is assigned its own folder. When using more than one of the same type of USB, make sure the folders assigned to each USB have different names.

Repeat: Select **Once, Everyday, Mon~Fri, Mon~Sat, Sat~Sun** or **Manual** to set at your convenience. If you select **Manual**, you can set up the day you want to activate the timer.

The ✓ mark indicates the day is selected.

Auto Power Off (available only when the TV is turned on by Timer): The TV will be automatically turned off after 3 hours of being left idle to prevent overheating.

Locking Programs

Security

The PIN input screen appears before the setup screen.

Enter your 4-digit PIN, the default of which is "0-0-0-0". Change the PIN using the **Change PIN** option.

- **Child Lock (Off / On):** Lock channels in **Channel Manager**, to prevent unauthorized users, such as children, from watching unsuitable programme.

Available only when the **Input** source is set to **TV**.

- **Parental Lock (Parental Rating):** Prevent unauthorized users, such as children, from watching unsuitable programme with a user-defined 4-digit PIN code.

Allow All: Unlock all TV ratings.

The items of **Parental Lock** differs depending on the country.

- **Change PIN:** Change your personal ID number required to set up the TV.

 If you forget the PIN code, press the remote control buttons in the following sequence, which resets the PIN to "0-0-0-0": **POWER** (off) → **MUTE** → 8 → 2 → 4 → **POWER** (on).

Other Features

Language

- **Menu Language:** Set the menu language.
- **Teletext Language:** Set a desired language for teletext.
 -  English is the default in cases where the selected language is unavailable in the broadcast.
- **Preference (Primary Audio Language / Secondary Audio Language / Primary Subtitle Language / Secondary Subtitle Language / Primary Teletext Language / Secondary Teletext Language):** Select a language, which will be the default language when a channel is selected.

Subtitle

Use this menu to set the **Subtitle** mode.

 The subtitle feature doesn't work in **Component** or **HDMI** modes.

- **Subtitle (Off / On):** Switches subtitles on or off.

- **Mode (Normal / Hearing Impaired):** Sets the subtitle mode.

- **Subtitle Language:** Sets the subtitle language.
 -  If the programme you are watching does not support the **Hearing Impaired** function, **Normal** automatically activates even if the **Hearing Impaired** mode is selected.

 English is the default in cases where the selected language is unavailable in the broadcast.

Digital Text (Disable / Enable) (UK only)

If the programme broadcasts with digital text, this feature is enabled.

Network (Network Type / Network Setup / Network Test / Samsung Wireless Link / SWL connect)

For details on setting up options, refer to the "Network Connection" instructions. (P. 23)

General

- **Game Mode (Off / On):** When connecting to a game console such as PlayStation™ or Xbox™, you can enjoy a more realistic gaming experience by selecting game mode.

NOTE

- Precautions and limitations for game mode
 - To disconnect the game console and connect another external device, set Game Mode to Off in the setup menu.
 - If you display the TV menu in Game Mode, the screen shakes slightly.
- **Game Mode** is not available in TV and TV mode.
- After connecting the game console, set **Game Mode** to **On** to prevent poor picture quality.
- If **Game Mode** is **On**: **Picture** mode is set to **Standard** and **Sound** mode is set to **Custom**.

- **BD Wise (Off / On):** Provides the optimal picture quality for Samsung DVD, Blu-ray and Home Theatre products which support **BD Wise**. When **BD Wise** is turned **On**, the picture mode is automatically changed to the optimal resolution.

 Available when connecting Samsung products that support **BD Wise** through a HDMI cable.

- **Menu Transparency (Bright / Dark):** Set the Transparency of the menu.

- **Melody (Off / Low / Medium / High):** Set so that a melody plays when the TV is turned on or off.

Common Interface

- **CI Menu:** This enables the user to select from the CAM-provided menu. Select the CI Menu based on the menu PC Card.

- **Application Info.:** View information on the CAM inserted into the CI slot and on the "CI or CI+ CARD" which is inserted into the CAM. You can install the CAM anytime whether the TV is on or off.

1. Purchase a CI CAM module at your nearest dealer or by phone.
2. Firmly insert the "CI or CI+ CARD" into the CAM in the direction of the arrow.
3. Insert the CAM with the "CI or CI+ CARD" into the common interface slot, in the direction of the arrow so that it aligns parallel with the slot.
4. Check if you can see a picture on a scrambled signal channel.

Wireless Remote Control (On / Off)

Turn wireless remote controls on or off or give permission to wireless remote controls.



Basic Features

Picture In Picture (PIP)







PIP

Watches simultaneously the TV tuner and one external video source. **PIP** (Picture-in-Picture) does not function in the same mode.

NOTE



- If you turn the TV off while watching in **PIP** mode, the PIP window will disappear.
- You may notice that the picture in the PIP window becomes slightly unnatural when you use the main screen to view a game or karaoke.
- While **Internet@TV** is in operation, the **PIP** function cannot be used.
- PIP settings

Main picture	Sub picture
Component, HDMI1/DVI, HDMI2, HDMI3, HDMI4, PC	TV

- **PIP (Off / On):** Activate or deactivate the PIP function.
- **Channel:** Select the channel for the sub-screen.
- **Size** ( / ): Select a size for the sub-picture.
- **Position** ( /  /  / ): Select a position for the sub-picture.
- **Sound Select (Main / Sub):** You can choose the desired sound (**Main / Sub**) in **PIP** mode.

Support Menu

Self Diagnosis

- **Picture Test (Yes / No):** Use to check for picture problems and if the problem continues to occur check the colour pattern.
- **Sound Test (Yes / No):** Use the built-in melody sound to check for sound problems.
 -  If you hear no sound from the TV's speakers, before performing the sound test, make sure **Speaker Select** is set to **TV speaker** in the **Sound** menu.
 -  The melody will be heard during the test even if **Speaker Select** is set to **External Speaker** or the sound is muted by pressing the **MUTE** button.

- **Signal Information:** (digital channels only) HDTV channel's reception quality is either perfect or the channels are unavailable. Adjust your antenna to increase signal strength.
- **Troubleshooting:** If the TV seems to have a problem, refer to this description.
 -  If none of these troubleshooting tips apply, contact the Samsung customer service centre.

Software Upgrade

Software Upgrade can be performed via a broadcasting signal or by downloading the latest firmware from samsung.com to a USB memory device.

Current Version the software already installed in the TV.

 Software is represented as "Year/Month/Day_Version".



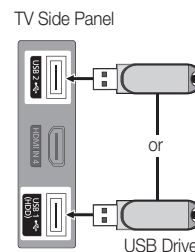

Installing the Latest Version

- **By USB:** Insert a USB drive containing the firmware upgrade file, downloaded from www.samsung.com, into the TV. Please be careful not to disconnect the power or remove the USB drive until upgrades are complete. The TV will be turned off and on automatically after completing the firmware upgrade. When software is upgraded, video and audio settings you have made will return to their default settings. We advise you to write down your settings so that you can easily reset them after the upgrade.





- **By Online:** Upgrade the software using the Internet.

 First, configure your network. For detailed procedures on using the Network Setup, refer to the "Network Connection" instructions.

 If the internet connection doesn't operate properly, the connection may be broken. Please retry downloading. If the problem persists, download by USB and upgrade.

- **By Channel:** Upgrade the software using the broadcasting signal.

 If the function is selected during the software transmission period, software will be automatically searched and downloaded.

 The time required to download the software is determined by the signal status.

- **Standby Mode Upgrade:** A manual upgrade will be automatically performed at selected time. Since the power of the unit is turned on internally, the screen may be turned on slightly for the LCD product. This phenomenon may continue for more than 1 hour until the software upgrade is complete.

- **Alternative Software (backup):** Displays the Software version downloaded through **By Online**. During the software upgrading, When the Upgrade will discontinue from last step, this function be activated.

HD Connection Guide

Refer to this information when connecting external devices to the TV.

Contact Samsung

View this information when your TV does not work properly or when you want to upgrade the software. You can find information regarding our call centres, and how to download products and software.

Advanced Features

Connecting to a PC

Using an HDMI/DVI Cable / a D-sub Cable

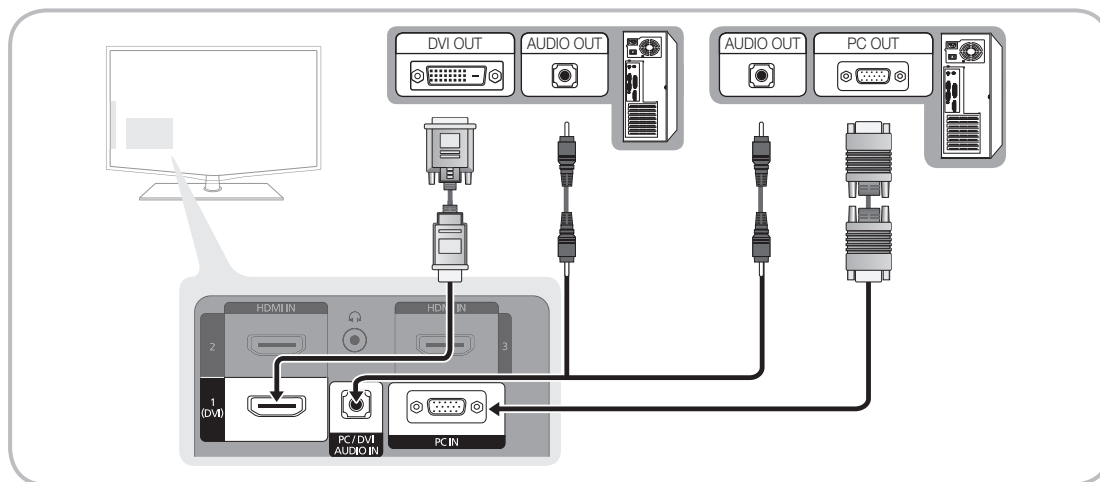

Display Modes (D-Sub and HDMI/DVI Input)

Optimal resolution is 1920 X 1080 @ 60 Hz

Mode	Resolution	Horizontal Frequency (KHz)	Vertical Frequency (Hz)	Pixel Clock Frequency (MHz)	Sync Polarity (H / V)
IBM	640 x 350	31.469	70.086	25.175	+/-
	720 x 400	31.469	70.087	28.322	-/+
MAC	640 x 480	35.000	66.667	30.240	-/-
	832 x 624	49.726	74.551	57.284	-/-
	1152 x 870	68.681	75.062	100.000	-/-
VESA CVT	720 x 576	35.910	59.950	32.750	-/+
	1152 x 864	53.783	59.959	81.750	-/+
	1280 x 720	56.456	74.777	95.750	-/+
	1280 x 960	75.231	74.857	130.000	-/+
VESA DMT	640 x 480	31.469	59.940	25.175	-/-
	640 x 480	37.861	72.809	31.500	-/-
	640 x 480	37.500	75.000	31.500	-/-
	800 x 600	37.879	60.317	40.000	+/+
	800 x 600	48.077	72.188	50.000	+/+
	800 x 600	46.875	75.000	49.500	+/+
	1024 x 768	48.363	60.004	65.000	-/-
	1024 x 768	56.476	70.069	75.000	-/-
	1024 x 768	60.023	75.029	78.750	+/+
	1152 x 864	67.500	75.000	108.000	+/+
	1280 x 1024	63.981	60.020	108.000	+/+
	1280 x 1024	79.976	75.025	135.000	+/+
	1280 x 800	49.702	59.810	83.500	-/+
	1280 x 800	62.795	74.934	106.500	-/+
	1280 x 960	60.000	60.000	108.000	+/+
	1280 x 720	45.000	60.000	74.250	+/+
1360 x 768	47.712	60.015	85.500	+/+	
1440 x 900	55.935	59.887	106.500	-/+	
1440 x 900	70.635	74.984	136.750	-/+	
1600 x 1200	75.000	60.000	162.000	+/+	
1680 x 1050	65.290	59.954	146.250	-/+	
VESA GTF	1280 x 720	52.500	70.000	89.040	-/+
	1280 x 1024	74.620	70.000	128.943	-/-
VESA DMT / DTV CEA	1920 x 1080p	67.500	60.000	148.500	+/+

NOTE

- For HDMI/DVI cable connection, you must use the **HDMI IN 1 (DVI)** jack.
- The interlace mode is not supported.
- The set might operate abnormally if a non-standard video format is selected.
- Separate and Composite modes are supported. SOG(Sync On Green) is not supported.

Network Connection

You can set up your TV so that it can access the Internet through your local area network (LAN) using a wired or wireless connection.

Connecting to a Wired Network

You can attach your TV to your LAN using cable in three ways:

- You can attach your TV to your LAN by connecting the LAN port on the back of your TV to an external modem using a Cat 5 cable. See the diagram below.

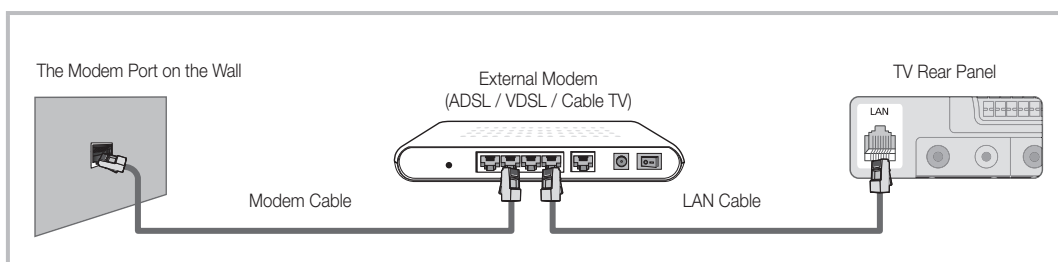

- You can attach your TV to your LAN by connecting the LAN port on the back of your TV to a IP Sharer which is connected to an external modem. Use Cat 5 cable for the connection. See the diagram below.

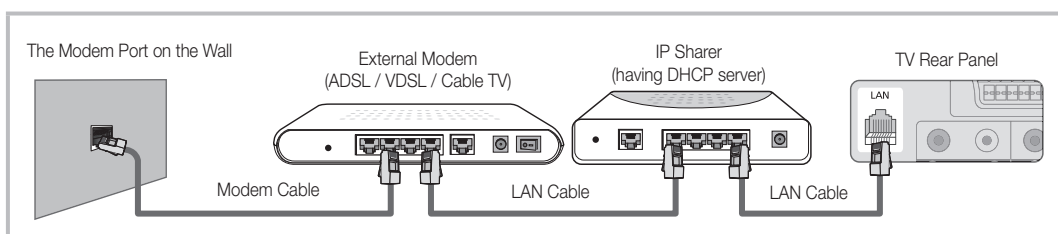

- Depending on how your network is configured, you may be able to attach your TV to your LAN by connecting the LAN port on the back of your TV directly to a network wall outlet using a Cat 5 cable. See the diagram below. Note that the wall outlet is attached to a modem or router elsewhere in your house.

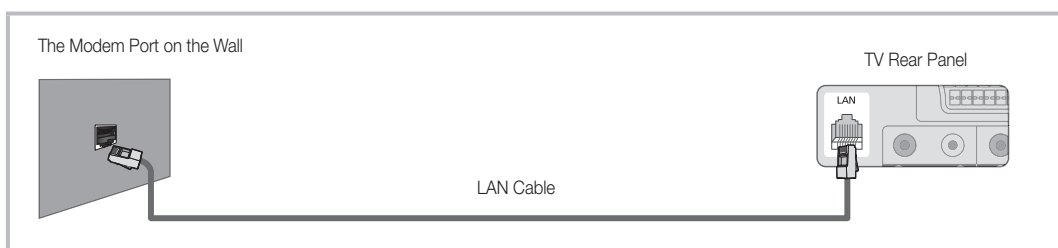

If you have a Dynamic Network, you should use an ADSL modem or router that supports Dynamic Host Configuration Protocol (DHCP). Modems and routers that support DHCP automatically provide the IP address, subnet mask, gateway, and DNS values your TV needs to access the Internet so you don't have to enter them manually. Most home networks are Dynamic Networks.

Some networks require a Static IP address. If your network requires a Static IP address, you must enter the IP address, subnet mask, gateway, and DNS values manually on your TV's Cable Setup Screen when you set up the network connection. To get the IP address, subnet mask, gateway, and DNS values, contact your Internet Service Provider (ISP). If you have a Windows computer, you can also get these values through your computer.



-  You can use ADSL modems that support DHCP if your network requires a Static IP address. ADSL modems that support DHCP also let you use Static IP addresses.

Advanced Features

Network Setup (Auto)

Use the Automatic **Network Setup** when connecting your TV to a network that supports DHCP. To set up your TV's cable network connection automatically, follow these steps:

How to set up automatically

1. Connect your TV to your LAN as described in the previous section.
2. Turn on your TV, press the **MENU** button on your remote, use the **▲** or **▼** button to select **Setup**, and then press the **ENTER**  button.
3. Use the **▲** or **▼** button to select **Network** in the **Setup** menu, and then press the **ENTER**  button. The **Network** screen appears.

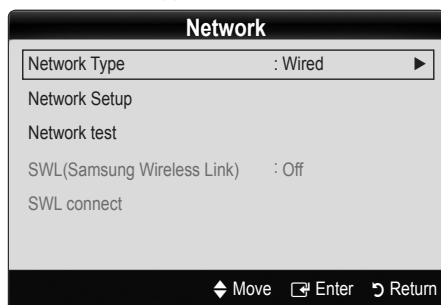

4. On the **Network** screen, select **Network Type**.
5. Set **Network Type** to **Wired**.
6. Select **Network Setup**. The **Network Setup** screen appears.

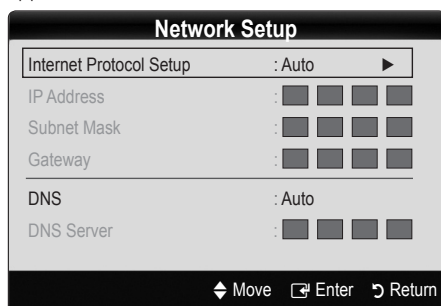

7. Set **Internet Protocol Setup** to **Auto**.
8. **Auto** acquires and enters the needed Internet values automatically.
9. Wait two minutes, and then press the **RETURN** button on your remote.
10. If the **Network** Function has not acquired the network connection values, go to the directions for **Manual**.

Network Setup (Manual)

Use the Manual **Network Setup** when connecting your TV to a network that requires a Static IP address.

Getting the Network Connection Values

To get the Network connection values on most Windows computers, follow these steps:

1. Right click the Network icon on the bottom right of the screen.
2. In the pop-up menu that appears, click Status.
3. On the dialog that appears, click the Support tab.
4. On the Support Tab, click the Details button. The Network connection values are displayed.

How to set up manually

To set up your TV's cable network connection manually, follow these steps:

1. Follow Steps 1 through 6 in the "How to set up automatically" procedure.
2. Set **Internet Protocol Setup** to **Manual**.
3. Press the **▼** button on your remote to go to the first entry field.
4. Enter the **IP Address**, **Subnet Mask**, **Gateway**, and **DNS Server** values. Use the number buttons on your remote to enter numbers and the arrow buttons to move from one entry field to another.
5. When done, press the **RETURN** button on your remote.
6. Select **Network Test** to check the Internet connectivity.

Connecting Wireless Network

To connect your TV to your network wirelessly, you need a wireless router or modem and a Samsung Wireless LAN Adapter (WIS09ABGN), which you connect to your TV's back or side panel USB jack. See the illustration below.

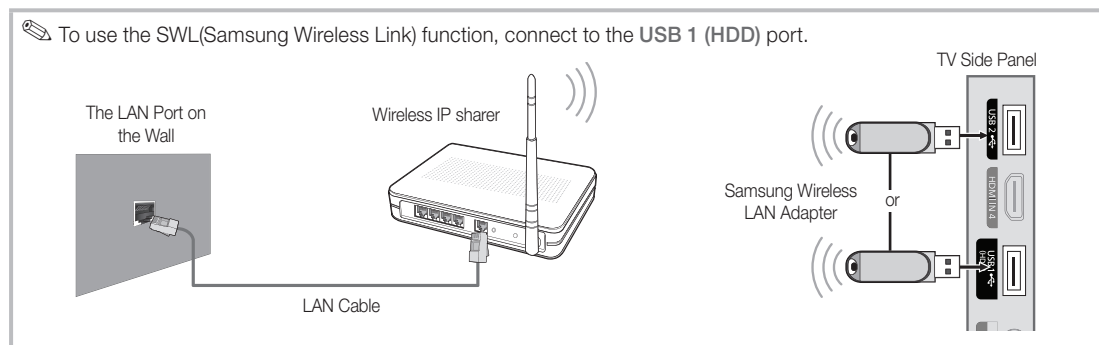

Samsung's Wireless LAN adapter is sold separately and is offered by select retailers, Ecommerce sites and Samsungparts.com. Samsung's Wireless LAN adapter supports the IEEE 802.11A/B/G and N communication protocols. Samsung recommends using IEEE 802.11N. When you play video over a IEEE 802.11B/G connection, the video may not play smoothly.

NOTE

- You must use the "Samsung Wireless LAN Adapter" (WIS09ABGN) to use a wireless network.
- Samsung's Wireless LAN adapter is sold separately. The WIS09ABGN Wireless LAN adapter is offered by select retailers, Ecommerce sites and Samsungparts.com.
- To use a wireless network, your TV must be connected to a wireless IP sharer. If the wireless IP sharer supports DHCP, your TV can use a DHCP or static IP address to connect to the wireless network.
- Select a channel for the wireless IP sharer that is not currently being used. If the channel set for the wireless IP sharer is currently being used by another device nearby, this will result in interference and communication failure.
- If you apply a security system other than the systems listed blow, it will not work with the TV.
- If Pure High-throughput (Greenfield) 802.11n mode is selected and the Encryption type is set to WEP, TKIP or TKIPAES (WPS2Mixed) for your AP, Samsung TVs will not support a connection in compliance with new Wi-Fi certification specifications.
- If your AP supports WPS (Wi-Fi Protected Setup), you can connect to the network via PBC (Push Button Configuration) or PIN (Personal Identification Number). WPS will automatically configure the SSID and WPA key in either mode.
- Keep the Samsung Wireless LAN Adaptor at a distance from the TV. If you watch the TV with the adaptor connected nearby, images may appear corrupted for some channels.
- If your router, modem, or device isn't, it may not connect to the TV via the "Samsung Wireless LAN Adapter."
- **Connection Methods:** You can setup the wireless network connection six ways.
 - Samsung Auto Configuration
 - **PBC (WPS)**
 - Auto Setup (Using the Auto Network Search function)
 - Manual Setup
 - **SWL (Samsung Wireless Link)**
 - **Ad-Hoc**
- All of Samsung Wireless LAN Adapter should be connected directly to the TV's USB port. USB HUB are not supported.

Advanced Features

Network Setup (Samsung Auto Configuration)

This function is available in APs (Access Points) that support Samsung Auto Configuration. If there is no such AP, you can connect through **PBC (WPS)** or manually.

- This function is available when **SWL(Samsung Wireless Link)** set to **Off**.
- You can check for equipment that supports Samsung Auto Configuration on www.samsung.com.

How to set up using Samsung Auto Configuration

- Place the AP and TV next to each other and turn them on.
 - Because the booting times of applications differ, you may have to wait for approximately 2 minutes.
 - If the LAN cable connected the WAN port of AP during Samsung Auto Configuration, you are able to complete until internet connection test. If you do not connect, Samsung Auto configuration will check only device connecting of AP (Not check internet).
- After 2 minutes, connect the Samsung Wireless LAN Adaptor to the TV. When the Samsung Wireless LAN Adaptor is established, the pop-up window appears.
- As soon as a connection is established, place the AP in parallel with the Samsung Wireless LAN Adaptor giving a gap no larger than 25cm.
- Wait until the connection is automatically established.
 - If the connection fails, reset the AP and then try again.
 - If Samsung Auto Configuration does not connect your TV to your AP, a pop-up window appears on the screen notifying you of the failure. Reset the AP, and then try again. If the connection fails again, choose one of the other connection setup methods, PBC (WPS), auto, or manual.
- After the connection is established, locate the sharer at the desired location.
 - If the AP settings have been changed or it is the first time you use the new AP after purchase, you need to set up again beginning from Step 1.

Network Setup (PBC (WPS))

How to set up using PBC (WPS)

If your router has a PBC (WPS) button, follow these steps:

- Connect your TV to your LAN as described in the previous section.
- Turn on your TV, press the **MENU** button on your remote, use the **▲** or **▼** button to select **Setup**, and then press the **ENTER** button.
- Use the **▲** or **▼** button to select **Network** in the **Setup** menu, and then press the **ENTER** button.
- On the **Network** screen, select **Network Type**.
- Set **Network Type** to **Wireless**.
- Select **Network Setup**. The **Network Setup** screen appears.

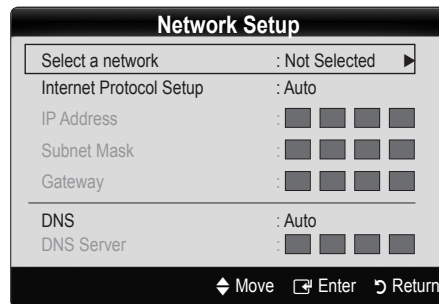

- Press the Red button on your remote.
- Press the PBC (WPS) button on your router within 2 minutes. Your TV player automatically acquires all the network setting values it needs and connects to your network.
- After the network connection is set up, press the **RETURN** button to exit the **Network Setup** screen.

Network Setup (Auto)

Most wireless networks have an optional security system that requires devices that access the network to transmit an encrypted security code called an Access or Security Key. The Security Key is based on a Pass Phrase, typically a word or a series of letters and numbers of a specified length you were asked to enter when you set up security for your wireless network. If you use this method of setting up the network connection, and have a Security Key for your wireless network, you will have to enter the Pass Phrase during the setup process.

How to set up automatically

To set up the wireless connection automatically, follow these steps:

- Follow Steps 1 through 6 in the "How to set up PBC (WPS)" above.
- Press the **▼** button to select **Internet Protocol Setup**, and then press the **ENTER** button. Press the **▲** or **▼** button to select **Auto**, and then press the **ENTER** button.

- Press the ▲ button to go to **Select a Network**, and then press the ENTER button. The **Network** function searches for available wireless networks. When done, it displays a list of the available networks.

- In the list of networks, press the ▲ or ▼ button to select a network, and then press the ENTER button.

 If the AP is set to Hidden (Invisible), you have to select **Add Network** and enter the correct **Network Name (SSID)** and **Security Key** to establish the connection.

- If the Security/PIN pop-up appears, go to Step 6. If the Network Connecting Screen appears, go to Step 10.
- Press the ▲ or ▼ button to select **Security** or **PIN**. For most home networks, you would select Security (for **Security Key**). The **Security** Screen appears.

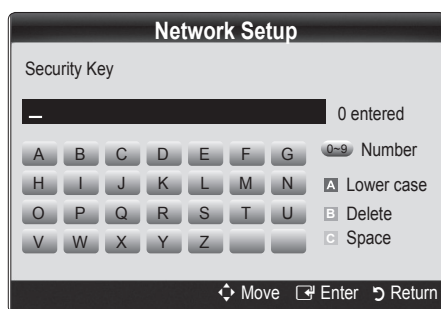

- On the **Security** screen, enter your network's Pass Phrase.

 You should be able to find the Pass Phrase on one of the set up screens you used to set up your router or modem.
- To enter the Pass Phrase, follow these general directions:
 - Press the number buttons on your remote to enter numbers.
 - Use the direction buttons on your remote to move from button to button on the **Security Key** screen.
 - Press the Red button to change case or display symbols/characters.
 - To enter a letter or symbol, move to the letter or symbol, and then press the ENTER button.
 - To delete the last letter or number you entered, press the Green button on your remote.
- When done, press the Blue button on your remote. The Network Connecting screen appears.
- Wait until the connection confirmation message is displayed, and then press the ENTER button. The **Network Setup** screen re-appears.
- To test the connection, press the RETURN button to select **Network Test**, and then press the ENTER button.

Network Setup (Ad-Hoc)

You can connect to a mobile device without an access point through the "Samsung Wireless LAN Adapter" by using a peer to peer network.

 This function is available when **SWL(Samsung Wireless Link)** is set to **Off**.

How to connect to new Ad-hoc

- Follow Steps 1 through 6 in the "How to set up using PBC (WPS)". (P. 26)
- Choose **Select a network**. A list of devices/networks appears.
- While in the device list, press the Blue button on the remote.

 The message **Ad-hoc is a direct WI-Fi connection with cellphone or PC. The existing network system may have limited functionality. Do you want to change the network connection?** is displayed.

- Input the generated **Network Name (SSID)** and **Security Key** into the device you want to connect.

How to connect an existing Ad-hoc device

- Follow Steps 1 through 6 in the "How to set up using PBC (WPS)". (P. 26)
- Choose **Select a network**. Then, the device list will be displayed.
- Select the device you want in the Device list.
- If security key was applied, input the security key.

 If network doesn't operate normally, check the **Network Name (SSID)** and **Security Key** again. An incorrect **Security Key** may cause a malfunction.

Network Setup (Manual)

If the other methods do not work, you need to enter the Network setting values manually.

Getting the Network Connection Values

To get the Network setting values on most Windows computers, follow these steps:

- Right click the Network icon on the bottom right of the screen.
- In the pop-up menu, click Status.
- On the dialog that appears, click the Support tab.
- On the Support tab, click the Details button. The Network settings are displayed.

Advanced Features



How to set up manually

To enter the Network settings into your TV, follow these steps:

1. Follow Steps 1 through 6 in the "How to set up using PBC (WPS)". (P. 26)
2. Press the ▼ button to select **Internet Protocol Setup**, and then press ENTER [↵] button. Press the ▲ or ▼ button to select **Manual**, and then press ENTER [↵] button.
3. Press the ▼ button to go to the first entry field (IP Address).
4. Use the number buttons to enter numbers.
5. When done with each field, use the ► button to move successively to the next field. You can also use the other arrow buttons to move up, down, and back.
6. Enter the **IP Address**, **Subnet Mask**, and **Gateway** values.
7. Press the ▲ or ▼ button to go to **DNS**.
8. Press the ▼ button to go to the first DNS entry field. Enter the numbers as above.
9. When done, press the ▲ button to go to **Select a Network**. Select your network, and then press ENTER [↵] button.
10. Go to Step 4 in the "How to set up automatically" (P. 26), and follow the directions from that point on.

Network Setup (SWL (Samsung Wireless Link))

This function lets you connect a Samsung device that supports the PBC (WPS) to your TV. You can connect devices to the TV even if a sharer is not connected to the TV.

-  To use the Internet@TV, the AP (access point) must be connected to the wireless network.
-  If a Samsung Wireless Lan Adapter is connected to the USB 2 port, the network may not operate normally. We recommend to connect to **USB 1 (HDD)** port.
-  Only sharers using the 2.4 Ghz band are supported. Sharers using the 5 Ghz band are not supported.



SWL connect

You can directly connect a device that supports the PBC (WPS) to the TV.

-  This function is available when **SWL(Samsung Wireless Link)** is set to **On**.

How to connect Samsung Wireless link

For the procedures to establish a connection, refer to the following:

1. Follow Steps 1 through 5 in the "How to set up using PBC (WPS)". (P. 26)
2. Select **Samsung Wireless Link** by using the ▼ button and press the ENTER [↵] button to turn it On.
3. Select **SWL connect** by using the ▼ button and press the ENTER [↵] button.
4. If the "**Press the PBC button on the device which supports PBC button to connect within 120 seconds**" message appears, press the PBC button on the device to connect.
 -  For more information, refer to the wireless network setup manual of the device to be connected.
5. If the device is connected properly to the TV after starting count on message box then message box will be disappeared automatically.
 -  If the connection fails, please retry after 2 minutes.

If Your TV Fails to Connect to the Internet

Your TV may not be able to connect to the Internet because your ISP has permanently registered the MAC address (a unique identifying number) of your PC or modem, which it then authenticates each time you connect to the Internet as a way of preventing unauthorized access. As your TV has a different MAC address, your ISP can not authenticate its MAC address, and your TV can not connect.

To resolve this problem, ask your ISP about the procedures required to connect devices other than a PC (such as your TV) to the Internet.

If your Internet service provider requires an ID or password to connect to the Internet, your TV may not be able to connect to the Internet. If this is the case, you must enter your ID or password when connecting to the Internet.

The internet connection may fail because of a firewall problem. If this is the case, contact your Internet service provider.

If you cannot connect to the Internet even after you have followed the procedures of your Internet service provider, please contact Samsung Electronics at 1-800-SAMSUNG.

Media Play



Enjoy photos, music and/or movie files saved on a USB Mass Storage Class (MSC) device and/or your PC.



Connecting a USB Device

1. Turn on your TV.
2. Connect a USB device containing photo, music and/or movie files to the **USB 1 (HDD)** or **USB 2** jack on the side of the TV.
3. When USB is connected to the TV, popup window appears. Then you can select **Media Play**.

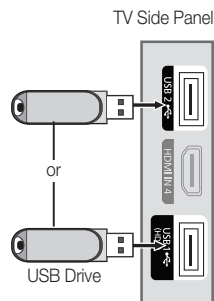

Connecting to the PC through network

You can play pictures, music and videos saved on your PC or on your TV through a network connection in the **Media Play** mode.

 If you use **Media Play** through saved file on your PC, you should download "PC Share Manager" and users manual from "www.samsung.com."

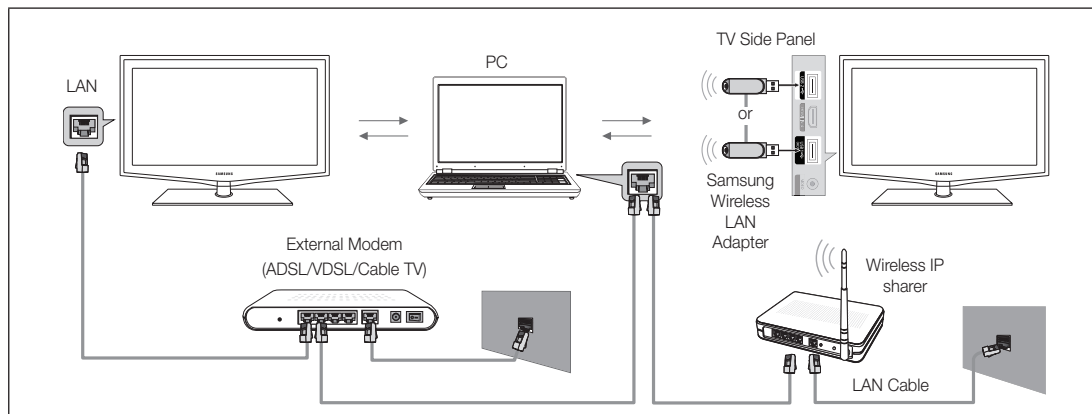

1. For more information on how to configure your network, refer to 'Network Connection'.
 - You are recommended to locate both TV and PC in same subnet. The first 3 parts of the subnet address of the TV and the PC IP addresses should be the same and only the last part (the host address) should be changed. (e.g. IP Address: 123.456.789.**)
2. Using a LAN cable, connect between the external modem and the PC onto which the Samsung PC Share Manager program will be installed.
 - You can connect the TV to the PC directly without connecting it through a Sharer (Router).

Advanced Features

- ✎ Functions that are not supported when connecting to a PC through a network:
 - The **Background Music** and **Background Music Setting** functions.
 - Sorting files by preference in the **Photo**, **Music**, and **Movie** folders.
 - The ⏮ (REW) or ⏭ (FF) button while a movie is playing.
- ✎ The Divx DRM, Multi-audio, embedded caption does not supported.
- ✎ Samsung PC Share manager should be permitted by the firewall program on your PC.
- ✎ When you use **Media Play** mode through a network connection, According to functions of the provided server:
 - The sorting method may vary.
 - The scene search function may not be supported.
 - The **Play Continuously** function, which resumes playing of a video, may not be supported.
 - The **Play Continuously** function does not support multiple users. (It will have only memorized the point where the most recent user stopped playing.)
 - The ⏮ (REW), ⏭ (FF) or ⏸ (Pause) buttons may not work depending on the content information.
- ✎ If you experience any file stuttering issue while playing a video over a wireless network, we recommend using a wired network.
- ✎ It might not work properly with unlicensed multimedia files.
- ✎ Need-to-Know List before using **Media Play**
 - MTP (Media Transfer Protocol) is not supported.
 - The file system supports FAT16, FAT32 and NTFS.
 - Certain types of USB Digital camera and audio devices may not be compatible with this TV.
 - Media Play only supports USB Mass Storage Class (MSC) devices. MSC is a Mass Storage Class Bulk-Only Transport device. Examples of MSC are Thumb drives, Flash Card Readers and USB HDD (USB HUB are not supported). Devices should be connected directly to the TV's USB port.
 - Before connecting your device to the TV, please back up your files to prevent them from damage or loss of data. SAMSUNG is not responsible for any data file damage or data loss.
 - Connect a USB HDD to the dedicated port, **USB1 (HDD)** port.
 - Do not disconnect the USB device while it is loading.
 - MSC supports MP3 and JPEG files, while a PTP device supports JPEG files only.
 - The higher the resolution of the image, the longer it takes to display on the screen.
 - The maximum supported JPEG resolution is 15360X8640 pixels.
 - For unsupported or corrupted files, the "Not Supported File Format" message is displayed.
 - If the files are sorted by Basic View, up to 1000 files can be displayed in each folder.
 - MP3 files with DRM that have been downloaded from a non-free site cannot be played. Digital Rights Management (DRM) is a technology that supports the creation of content, the distribution and management of the content in an integrated and comprehensive way, including the protection of the rights and interests of the content providers, the prevention of the illegal copying of contents, as well as managing billings and settlements.
 - If more than 2 PTP devices are connected, you can only use one at a time.
 - If more than two MSC devices are connected, some of them may not be recognized. A USB device that requires high power (more than 500mA or 5V) may not be supported.
 - If an over-power warning message is displayed while you are connecting or using a USB device, the device may not be recognized or may malfunction.
 - If the TV has been no input during time set in **Auto Protection Time**, the Screensaver will run.
 - The power-saving mode of some external hard disk drives may be released automatically when connected to the TV.
 - If a USB extension cable is used, the USB device may not be recognized or the files on the device may not be read.
 - If a USB device connected to the TV is not recognized, the list of files on the device is corrupted or a file in the list is not played, connect the USB device to the PC, format the device and check the connection.
 - If a file deleted from the PC is still found when Media Play is run, use the "Empty the Recycle Bin" function on the PC to permanently delete the file.

Screen Display

Move to the file you desired using the up/down/right/left buttons and then press the **ENTER**  or **▶** (Play) button. The file is played.

 Supports the **Device Mode** and **Contents Mode** in **Media Play** homepage.

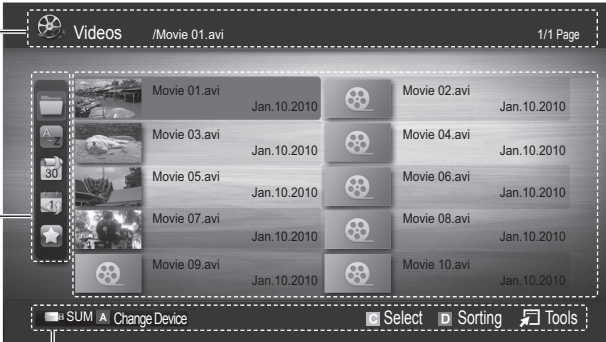





Information :
You can ascertain the selected file name and the number of files and page.



Sort List Section :
Displays sorting standard.

 Sorting standard is different depending on the contents.

File List Section :
You can confirm the files and groups that is sorted by each category.











Operation Buttons

-  Red (**Change Device**): Selects a connected device.
-  Green (**Preference**): Sets the file preference. (not supported in Basic view)
-  Yellow (**Select**): Selects multiple files from file list. Selected files are marked with a symbol.
-  Blue (**Sorting**): Selects the sort list.
-  **Tools**: Displays the option menu.

 Using the  or  button, file list can move to next or previous page.

Videos

Playing a Video

1. Press the  or  button to select **Videos**, then press the **ENTER**  button in the **Media Play** menu.
2. Press the /// button to select the desired video in the file list.
3. Press the **ENTER**  button or **▶** (Play) button.
 - The selected file is displayed on the top with its playing time.
 - If video time information is unknown, play time and progress bar are not displayed.
 - During video playback, you can search using  and  button.

 In this mode, you can enjoy movie clips contained on a Game, but you cannot play the Game itself.

- Supported Subtitle Formats

Name	File extension	Format
MPEG-4 time-based text	.txt	XML
SAMI	.smi	HTML
SubRip	.srt	string-based
SubViewer	.sub	string-based
Micro DVD	.sub or .txt	string-based



Advanced Features

- Supported Video Formats

File Extension	Container	Video Codec	Resolution	Frame rate (fps)	Bit rate (Mbps)	Audio Codec
*.avi *.mkv	AVI MKV	Divx 3.11 / 4.x / 5.1 / 6.0	1920 x 1080	6 ~ 30	8	MP3 / AC3 / LPCM / ADPCM / DTS Core
		XviD	1920 x 1080	6 ~ 30	8	
		H.264 BP / MP / HP	1920 x 1080	6 ~ 30	25	
		MPEG4 SP / ASP	1920 x 1080	6 ~ 30	8	
		Motion JPEG	800 x 600	6 ~ 30	8	
*.asf	ASF	Divx 3.11 / 4.x / 5.1 / 6.0	1920 x 1080	6 ~ 30	8	MP3 / AC3 / LPCM / ADPCM / WMA
		XviD	1920 x 1080	6 ~ 30	8	
		H.264 BP / MP / HP	1920 x 1080	6 ~ 30	25	
		MPEG4 SP / ASP	1920 x 1080	6 ~ 30	8	
		Motion JPEG	800 x 600	6 ~ 30	8	
*.wmv	ASF	Window Media Video v9	1920 x 1080	6 ~ 30	25	WMA
*.mp4	MP4	H.264 BP / MP / HP	1920 x 1080	6 ~ 30	25	MP3 / ADPCM / AAC
		MPEG4 SP / ASP	1920 x 1080	6 ~ 30	8	
		XVID	1920 x 1080	6 ~ 30	8	
*.3gp	3GPP	H.264 BP / MP / HP	1920 x 1080	6 ~ 30	25	ADPCM / AAC / HE-AAC
		MPEG4 SP / ASP	1920 x 1080	6 ~ 30	8	
*.vro *.vob	VRO VOB	MPEG1	1920 x 1080	24 / 25 / 30	30	AC3 / MPEG / LPCM
		MPEG2	1920 x 1080	24 / 25 / 30	30	
*.mpg *.mpeg	PS	MPEG1	1920 x 1080	24 / 25 / 30	30	AC3 / MPEG / LPCM / AAC
		MPEG2	1920 x 1080	24 / 25 / 30	30	
		H.264	1920 x 1080	6 ~ 30	25	
*.ts *.tp *.trp	TS	MPEG2	1920 x 1080	24 / 25 / 30	30	AC3 / AAC / MP3 / DD+ / HE-AAC
		H.264	1920 x 1080	6 ~ 30	25	
		VC1	1920 x 1080	6 ~ 30	25	

Other Restrictions

 **NOTE**



- If there are problems with the contents of a codec, the codec will not be supported.
- If the information for a Container is incorrect and the file is in error, the Container will not be able to play correctly.
- Sound or video may not work if the contents have a standard bitrate/frame rate above the compatible Fram/sec listed in the table above.
- If the Index Table is in error, the Seek (Jump) function is not supported.

Video Decoder	Audio Decoder
<ul style="list-style-type: none"> • Supports up to H.264, Level 4.1 • H.264 FMO / ASO / RS, VC1 SP / MP / AP L4 and AVCHD are not supported. • XVID, MPEG4 SP, ASP : <ul style="list-style-type: none"> – Below 1280 x 720: 60 frame max – Above 1280 x 720: 30 frame max • GMC 2 over is not support. • H.263 is not supported. • Only Samsung Techwin MJPEG is supported. 	<ul style="list-style-type: none"> • Supports up to WMA 7, 8, 9, STD • WMA 9 PRO does not support 2 channel excess multi channel or lossless audio. • WMA sampling rate 22050Hz mono is not supported.

Playing movie file continuously (Resume Play)

If you exit the playing Videos function, it can be played later from the point where it was stopped.

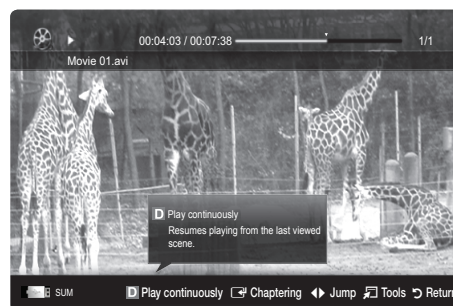

 If you will press the **ENTER**  button during playing the file, you can explore scene divided into 5 chapters you want.

1. Select the movie file you want to play continuously by pressing the **◀** or **▶** button to select it from the file list section.
2. Press the **▶** (Play) / **ENTER**  button.
3. Select **Play Continuously** (Resume Play) by pressing the Blue button. The Movie will begin to play from where it was stopped.
 -  The Blue button is available when resuming play.
 -  If the **Cont. movie play help** function is set to **On** in the **Settings** menu, a pop-up message will appear when you resume play a movie file.



Music

Playing a Music

1. Press the **◀** or **▶** button to select **Music**, then press the **ENTER**  button in the **Media Play** menu.
2. Press the **◀/▶/▲/▼** button to select the desired file in the file list.
3. Press the **ENTER**  button or **▶** (Play) button.
 - During music playback, you can search using **◀** and **▶** button.
 - **◀◀** (REW) and **▶▶** buttons do not function during play.

 Only displays the files with MP3 and PCM file extension. Other file extensions are not displayed, even if they are saved on the same USB device.

 If the sound is abnormal when playing MP3 files, adjust the **Equalizer** in the **Sound** menu. (An over-modulated MP3 file may cause a sound problem.)

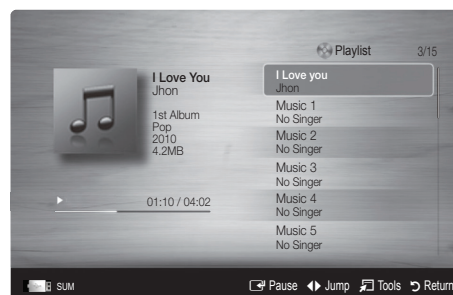

Creating My Playlist

1. Press the **◀/▶/▲/▼** button to select the tracks you want to add and press the **TOOLS** button.
2. Select **Add My Playlist**.
3. When the Add My Playlist menu appears, select **New My Playlist**.
 -  To add to an old play list, simply select the play list you want to add music to.
4. The newly created or updated playlist will be in the main **Music** page.

Playing MyPlaylist

Select the **My Playlist** folder and it will play automatically.

Press the **▲** or **▼** button to select a different music file within the play list.

Advanced Features

Photos

Viewing a Photo (or Slide Show)

1. Press the ◀ or ▶ button to select **Photos**, then press the ENTER button in the **Media Play** menu.
2. Press the ◀/▶/▲/▼ button to select the desired photo in the file list.
3. Press the ENTER button or ▶ (Play) button.
 - While a photo list is displayed, press the ▶ (Play) / ENTER button on the remote control to start slide show.
 - All files in the file list section will be displayed in the slide show.
 - During the slide show, files are displayed in order from currently being shown.

 Music files can be automatically played during the Slide Show if the **Background Music** is set to **On**.

 The **BGM Mode** cannot be changed until the BGM has finished loading.



Playing the multiple files

Playing the selected video / music / photo files

1. Press the Yellow button in the file list to select the desired file.
2. Repeat the above operation to select multiple files.

NOTE

- The (✓) mark appears to the left of the selected files.
- To cancel a selection, press the yellow button again.
- To deselect all selected files, press the **TOOLS** button and select **Deselect All**.

3. Press the **TOOLS** button and select **Play Selected Contents**.













Playing the video / music / photo file group

1. While a file list is displayed, move to the any file in desired group.
2. Press the **TOOLS** button and select **Play Current Group**.

Media Play Additional Function

Sorting the file list

Press the blue button in the file list to sort the files.

Category	Operations	Videos	Music	Photos
 Basic View	It shows whole folder. You can view the photo by selecting the folder.	✓	✓	✓
 Title	It sorts and displays the file title in Symbol/Number/Alphabet/Special order.	✓	✓	✓
 Preference	It sorts and displays the file by preference. You can change the file preference in the file list section using the green button	✓	✓	✓
 Latest Date	It sorts and shows files by latest date.	✓		✓
 Earliest Date	It sorts and shows files by earliest date.	✓		✓
 Artist	It sorts the music file by artist in alphabetical		✓	
 Album	It sorts the music file by album in alphabetical order.		✓	
 Genre	It sorts music files by the genre.		✓	
 Mood	It sorts music files by the mood. You can change the music mood information.		✓	
 Monthly	It sorts and shows photo files by month. It sorts only by month (from January to December) regardless of year.			✓

Videos / Music / Photos Play Option menu

During playing a file, press the TOOLS button.

Option menu	Operations	Videos	Music	Photos
Title	You can move the other file directly.	✓		
Repeat Mode	You can play movie and music files repeatedly.	✓	✓	
Picture Size (Mode1 / Mode2 / Original)	You can adjust the picture size for preference.	✓		
Picture Setting	You can adjust the picture setting. (P. 13, 14, 15, 16)	✓		✓
Sound Setting	You can adjust the sound setting. (P. 16, 17)	✓	✓	✓
Subtitle Setting	You can play the video file with Subtitle. This function only works if the subtitles are the same file name as the video file.	✓		
Audio	You can enjoy video in one of supported language as required. The function is only enabled when steam-type files which support multiple audio formats are played.	✓		
Stop Slide Show / Start Slide Show	You can start or stop a Slide Show.			✓
Slide Show Speed	You can select the slide show speed during the slide show.			✓
Slide Show Effect	You can set variously the slide show effect.			✓
Background Music	You can set and select background music when watching a Slide Show.			✓
Zoom	You can zoom into images in full screen mode.			✓
Rotate	You can rotate images in full screen mode.			✓
Home Background	You can move the file to the Media Play desktop.			✓
Information	You can see detailed information about the played file.	✓	✓	✓

Settings

Using the Setup Menu

- **Background Setting:** Select to display the background you want.
- **Cont. movie play help (resume play) Help (On / Off):** Select to display the help pop-up message for continuous movie playback.
- **Get the DivX® VOD registration code:** Shows the registration code authorized for the TV. If you connect to the DivX web site and register the registration code with a personal account, you can download VOD registration file. If you play the VOD registration using Media Play, the registration is completed.
 For more information on DivX® VOD, visit www.DivX.com.
- **Get the DivX® VOD deactivation code:** When DivX® VOD is not registered, the registration deactivation code is displayed. If you execute this function when DivX® VOD is registered, the current DivX® VOD registration is deactivated.
- **Information:** Select to view information about the connected device.

Advanced Features

Anynet+

What is Anynet+?

Anynet+ is a function that enables you to control all connected Samsung devices that support Anynet+ with your Samsung TV's remote. The Anynet+ system can be used only with Samsung devices that have the Anynet+ feature. To be sure your Samsung device has this feature, check if there is an Anynet+ logo on it.

To connect to Home Theatre

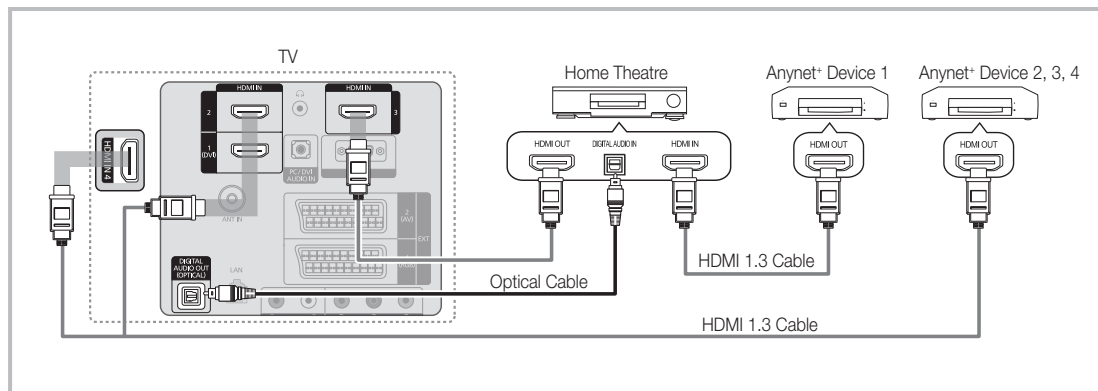

1. Connect the **HDMI IN (1 (DVI), 2, 3 or 4)** jack on the TV and the **HDMI OUT** jack of the corresponding Anynet+ device using an HDMI cable.
2. Connect the **HDMI IN** jack of the home theatre and the **HDMI OUT** jack of the corresponding Anynet+ device using an HDMI cable.

NOTE

- Connect the Optical cable between the **DIGITAL AUDIO OUT (OPTICAL)** jack on your TV and the Digital Audio Input on the Home Theatre.
- When following the connection above, the Optical jack only outputs 2 channel audio. You will only hear sound from the Home Theatre's Front Left and Right speakers and the subwoofer. If you want to hear 5.1 channel audio, connect the **DIGITAL AUDIO OUT (OPTICAL)** jack on the DVD / satellite box (i.e. Anynet Device 1 or 2) directly to the Amplifier or Home Theatre, not the TV.
- Connect only one Home Theatre.
- You can connect an Anynet+ device using the HDMI cable. Some HDMI cables may not support Anynet+ functions.
- Anynet+ works when the AV device supporting Anynet+ is in the standby or on status.
- Anynet+ supports up to 12 AV devices in total. Note that you can connect up to 3 devices of the same type.

Anynet+ Menu

The Anynet+ menu changes depending on the type and status of the Anynet+ devices connected to the TV.

Anynet+ Menu	Description
View TV	Changes Anynet+ mode to TV broadcast mode.
Device List	Shows the Anynet+ device list.
Recording: (*recorder)	Starts recording immediately using the recorder. (This is only available for devices that support the recording function.)
(device_name) MENU	Shows the connected device menus. E.g. If a DVD recorder is connected, the disc menu of the DVD recorder will appear.
(device_name) INFO	Shows the play menu of the connected device. E.g. If a DVD recorder is connected, the play menu of the DVD recorder will appear.
Stop Recording: (*recorder)	Stops recording.
Receiver	Sound is played through the receiver.

If more than one recording device is connected, they are displayed as (*recorder) and if only one recording device is connected, it will be represented as (*device_name).

Setting Up Anynet+

■ Setup

Anynet+ (HDMI-CEC) (Off / On): To use the Anynet+ Function, **Anynet+ (HDMI-CEC)** must be set to **On**.



 When the **Anynet+ (HDMI-CEC)** function is disabled, all the Anynet+ related operations are deactivated.

Auto Turn Off (No / Yes): Setting an Anynet+ Device to turn off automatically when the TV is turned off.

 The active source on the TV must be set to TV to use the Anynet+ function.







 Even if an external device is still recording, it may turn off.

Switching between Anynet+ Devices

1. Anynet+ devices connected to the TV are listed.
 -  If you cannot find a device you want, press the red button to refresh the list.
2. Select a device and press the ENTER  button. You can switch to the selected device.
 -  Only when you set **Anynet+ (HDMI-CEC)** to **On** in the **Application** menu, the **Device List** menu appears.
 - Switching to the selected device may take up to 2 minutes. You cannot cancel the operation during the switching operation.
 - If you have selected external input mode by pressing the **SOURCE** button, you cannot use the Anynet+ function. Make sure to switch to an Anynet+ device by using the **Device List**.

Recording



You can make a recording of a TV programme using a Samsung recorder.

1. Select **Recording**.
 -  When there are more than two recording devices
 - When multiple recording devices are connected, the recording devices are listed. Select one recording device in the **Device List**.
 -  When the recording device is not displayed, select **Device List** and press the Red button to search devices.
2. Press the **EXIT** button to exit.
 -  You can record the source streams by selecting **Recording: (device_name)**.
 -  Pressing the  (REC) button will record whatever you are currently watching. If you are watching video from another device, the video from the device is recorded.
 -  Before recording, check whether the antenna jack is properly connected to the recording device. To properly connect an antenna to a recording device, refer to the recording device's users manual.

Advanced Features

Listening through a Receiver



You can listen to sound through a receiver (i.e Home Theatre) instead of the TV speaker.

1. Select **Receiver** and set to **On**.
2. Press the **EXIT** button to exit.
 -  If your receiver supports audio only, it may not appear in the device list.
 -  The receiver will work when you have properly connected the optical in jack of the receiver to the **DIGITAL AUDIO OUT (OPTICAL)** jack of the TV.
 -  When the receiver (i.e Home Theatre) is set to On, you can hear sound output from the TV's Optical jack. When the TV is displaying a DTV (aerial) signal, the TV will send out 5.1 channel sound to the receiver. When the source is a digital component such as a DVD and is connected to the TV via HDMI, only 2 channel sound will be heard from the receiver.

NOTE

- You can only control Anynet+ devices using the TV remote control, not the buttons on the TV.
- The TV remote control may not work under certain conditions. If this occurs, reselect the Anynet+ device.
- The Anynet+ functions do not operate with other manufacturers' products.

Troubleshooting for Anynet+

Problem	Possible Solution
Anynet+ does not work.	<ul style="list-style-type: none"> • Check if the device is an Anynet+ device. The Anynet+ system supports Anynet+ devices only. • Connect only one receiver (home theatre). • Check if the Anynet+ device power cord is properly connected. • Check the Anynet+ device's Video/Audio/HDMI Cable connections. • Check whether Anynet+ (HDMI-CEC) is set to On in the Anynet+ setup menu. • Check whether the TV remote control is in TV mode. • Check whether it is Anynet+ exclusive remote control. • Anynet+ doesn't work in certain situations. (Searching channels, operating Media Play or Plug & Play (Initial setup), etc.) • When connecting or removing the HDMI cable, please make sure to search devices again or turn your TV off and on again. • Check if the Anynet+ Function of Anynet+ device is set on.
I want to start Anynet+.	<ul style="list-style-type: none"> • Check if the Anynet+ device is properly connected to the TV and check if the Anynet+ (HDMI-CEC) is set to On in the Anynet+ Setup menu. • Press the TOOLS button to display the Anynet+ menu and select a menu you want.
I want to exit Anynet+.	<ul style="list-style-type: none"> • Select View TV in the Anynet+ menu. • Press the SOURCE button on the TV remote control and select a device other than Anynet+ devices. • Press P  / , PRE-CH, and FAV.CH to change the TV mode. (Note that the channel button operates only when a tuner-embedded Anynet+ device is not connected.)
The message "Connecting to Anynet+ device..." appears on the screen.	<ul style="list-style-type: none"> • You cannot use the remote control when you are configuring Anynet+ or switching to a view mode. • Use the remote control when the Anynet+ setting or switching to view mode is complete.
The Anynet+ device does not play.	<ul style="list-style-type: none"> • You cannot use the play function when Plug & Play (Initial setup) is in progress.
The connected device is not displayed.	<ul style="list-style-type: none"> • Check whether or not the device supports Anynet+ functions. • Check whether or not the HDMI Cable is properly connected. • Check whether Anynet+ (HDMI-CEC) is set to On in the Anynet+ setup menu. • Search Anynet+ devices again. • You can connect an Anynet+ device using the HDMI Cable only. Some HDMI cables may not support Anynet+ functions. • If it is terminated by an abnormal situation such as disconnecting the HDMI cable or power cord or a power failure, please repeat the device scan.
The TV programme cannot be recorded.	<ul style="list-style-type: none"> • Check whether the antenna jack on the recording device is properly connected.
The TV sound is not output through the receiver.	<ul style="list-style-type: none"> • Connect the optical cable between TV and the receiver.

Getting Started with Internet@TV



@ TV
INTERNET

Internet@TV brings useful and entertaining contents and services directly from the web to your TV.



NOTE

- Configure the network settings before using **Internet@TV**. For more information, refer to "Network Connection" (P. 23).
- Unsupported fonts within the provider's content will not display normally.
- Slow responses and/or interruptions may occur, depending on your network conditions.
- English may be only supported in application service depending on region.
- This feature is not available in all locations
- If you experience a problem using an application, please contact the content provider.
- According to circumstances of the contents provider, an application's updates or the application itself may be discontinued.
- Depending on your country's regulations, some application may have limited service or not be supported.

Screen Display

TV Screen:
Displays the current channel.

Information:
Displays notices, new applications, and advertisements brought to you by Samsung product introductions.

Application service:
You can experience various service by provided samsung.

Recommended Applications:
Displays the recommended service by Samsung. You are not able to add or delete a service in this list.

Downloaded Applications:
Displays the downloaded applications through the Samsung Apps.

Internet@TV Settings:
Edit and configure application and Internet@TV settings.

Controls :

- **A** Red (**Login**): To log in to **Internet@TV**.
- **B** Green (**Mark as Favorite**): To mark the application as a favorite.
- **D** Blue (**Sort by**): To sort the application.
- **Return**: To return to the previous menu.

The Color buttons may work differently depending on the application.

Advanced Features

Account Login

For an application with multiple categories, use ◀ and ▶ to access the different categories.

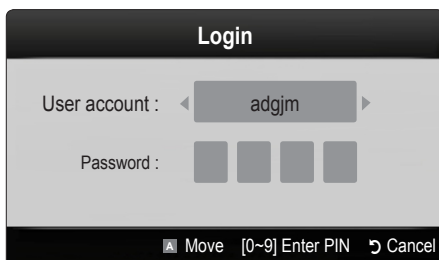

- ✎ For a more enjoyable application experience, register and log in to your account.
- ✎ For instructions on creating an account, refer to **Setting up Internet@TV** → **Internet@TV ID** → **Create**.
 1. Press the Red button in Internet@TV home page.
 2. Select desired **User account**, then press the ENTER button.
 - ✎ If you want create account, press Red button then create account OSD window appear.
 3. Enter the **Password**.
 - ✎ When login succeeds, User account will be displayed on the screen.

Setting up Internet@TV

Settings

Create IDs and configure Internet@TV settings from this screen. Highlight Settings using ▲ and ▼ buttons and press the ENTER button.

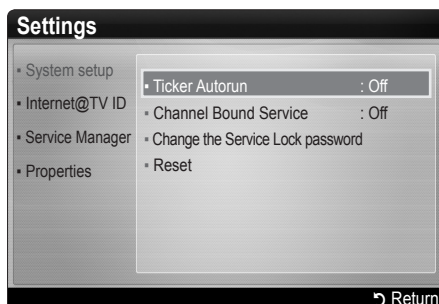

System Setup

✎ **Ticker Autorun** may not be supported depending on country.

Ticker Autorun (Off / On): Enable/disable ticker autorun upon powering on the TV.

Channel Bound Service (Off / On): Some channels support application as an Internet data service, allowing you to access the Internet service while watching TV.

✎ Only available if supported by the broadcaster.

Reset: Resets Internet@TV settings to factory default settings.

Change the Service Lock password

✎ The default password set is "0-0-0-0."

✎ If you forget the password, press the following sequence of remote control buttons to reset the password to "0-0-0-0": POWER (off) → MUTE → 9 → 2 → 8 → POWER (on).

Internet@TV ID

You can use this menu when creating, deleting the account. You can control your account including contents site's account information.

✎ Account is only for internet@TV.



Create: Create an account and link it with desired service application.

NOTE

- Account will be made less than 10.
- Maximum number of characters is 10.

How to create Internet@TV ID

Before create **User account**, you should download the application first on the **Samsung Apps**.

1. Using the ▲/▼/◀/▶ button, select Settings. Then press the ENTER  button.
2. Press the ▼ button to select **Internet@TV ID**, then press the ENTER  or ▶ button.
3. Select **Create**. The Keypad screen will appear.
4. The keypad OSD will be displayed on the screen.





Using the Keypad

Pressing the – button on the remote while you are using the Screen Keypad enables you to change the text fields to lower case, upper case, numbers and icons.

You can use this Screen Keypad in a several Internet@ TV applications.

Here is how to input characters.

- 4-1. For example, suppose that you want to input “105Chang”.
 - 4-2. Press the – button on the remote twice to change the input mode from lower case to numbers.
 - 4-3. Press the 1, 0 and 5 button in numerical order.
 - 4-4. Press the – button on the remote 3 times to change the input mode from numbers to upper case.
 - 4-5. Press the 2 button on the remote 3 times to input **C**.
 - 4-6. Press the – button on the remote 3 times to change the input mode from upper case to lower case.
 - 4-7. Press buttons on the remote to input the rest of “Chang”. When done, press the ENTER  button.
5. Using the number buttons, enter the **User account** and **Password**.
 - Password must be numbers only.
 - Using the – button, you can change the text fields to lower case, upper case, numbers and icons.
 - You can delete the entered character using the PRE-CH button.
 - Using the ◀◀ (REW) or ▶▶ (FF) button, you can select icon you want to enter in icon keypad screen.

6. Account created. You can use the services provided by all users of your Samsung TV with a single login by linking the users' account to the TV ID. If you want to register a service site ID, select **Yes**. **Service Site** list will appear on the screen.
7. Select **Register** of the **Service Site** you want, then press the ENTER  button.
8. Using number buttons, enter your application site ID and password. Then press the ENTER  button.
9. Registered successfully. If you add another service site, select **Yes**. then press the ENTER  button, go to step 5.
10. When completed, select **OK**. Then press the ENTER  button.

Manager

- **Service Site:** Register login information for service sites such as YouTube.
- **Change Password:** Change account password.
- **Delete:** Delete the account.
 -  If you forget the password, press the following sequence of remote control buttons to reset the password to “0-0-0-0”: **POWER** (off) → **MUTE** → 9 → 2 → 8 → **POWER** (on).
- **Service Manager:** Delete and lock application installed to Internet@TV.

Lock : Lock the application

 Accessing a locked widget requires the password.

Delete : Delete the application

- **Properties:** Display information about Internet@TV. Use the **Check the speed of your internet connection** option to test your network connection.

Advanced Features

Using the Internet@TV service

Samsung Apps

Samsung Apps is a store for downloading applications to be used on Samsung TV/AV equipment.

Users can enjoy a variety of contents like videos, music, photos, games, useful information etc. using the downloaded applications.

Additional applications will be available hereafter.

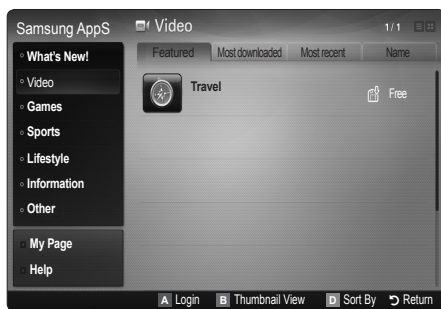

Using the colour buttons with the **Samsung Apps**.

- **Red (Login):** To log in to the internet service.
- **Green (Thumbnail View):** To change the view mode.
- **Blue (Sort By):** To sort the application by **Featured, Most Downloaded, Most Recent** or **Name**.
- **Return:** Moves to previous menu.

Using the Samsung Apps by category

The following categories are available:

- **What's New:** Displays newly registered applications.
- **Video:** Displays various video media such as movies, TV shows and short length videos.
- **Games:** Displays various games such as sudoku and chess.
- **Sports:** Displays various sports media such as match information, images and short length video.
- **Lifestyle:** Includes various lifestyle media services such as music, personal photo management tools and social networking such as Facebook and Twitter.
- **Information:** Includes various information services such as news, stocks and weather.
- **Others:** Includes other miscellaneous services.
- **My Page:** Displays the application list and your cyber cash balance.
 - ✎ Starting in the middle of 2010 (US and Korea only), you can purchase cyber-cash for buying applications through tv.samsung.com.
- **Help:** If you have questions about Internet@TV, check this section first.

Troubleshooting for internet@TV

Problem	Possible Solution
Some application contents only have English. How can I change the language?	The application content language may be different from widget user interface language. It depends on service provider.
Some application services do not work.	Check with that service provider. Refer to help website for widget service provider information.
When a network error occurred, I can't use other menus except setting menu.	If network connection doesn't work, your service might be limited. Because all of function except setting menu are needed to connect internet.
Is there any possibility to show adult movies on YouTube?	Basically, at the list on the menu it is filtered out. But by using search function, it can be shown. In this case, using the Widget Gallery lock the widget service.

Help Website

 Approaching step may be changed later on.

 It can be different links for special countries.

Country	Website
Austria	www.samsung.com → Produkte → Fernseher → Internet@TV
Belgium	www.samsung.com → Producten → televisies → Internet@TV
	www.samsung.com → Produits → téléviseurs → Internet@TV
Czech	www.samsung.com → Produkty → televizory → Internet@TV
Denmark	www.samsung.com → Produkter → stue & soveværelse → Internet@TV
Finland	www.samsung.com → Tuotteet → kodinelektronikka → Internet@TV
France	www.samsung.com → Produits → télévisions → Internet@TV
Germany	www.samsung.com → Privatkunden → Fernseher → Internet@TV
Greece	www.samsung.com → Προϊόντα → τηλεοράσεις → Internet@TV
Hungary	www.samsung.com → Termékek → televíziók → Internet@TV
Ireland	www.samsung.com → Products → Television → Internet@TV
Italy	www.samsung.com → Prodotti → TV → Internet@TV
Netherlands	www.samsung.com → Producten → televisies → Internet@TV
Norway	www.samsung.com → Produkter → hverdagsrom & soverom → Internet@TV
Poland	www.samsung.com → Produkty → telewizory → Internet@TV
Portugal	www.samsung.com → Produtos para Consumidores → televisores → Internet@TV
Slovakia	www.samsung.com → Produkty → televizory → Internet@TV
Spain	www.samsung.com → Productos → televisores → Internet@TV
Sweden	www.samsung.com → Produkter → vardagsrum & sovrum → Internet@TV
Switzerland	www.samsung.com → Produits → télévisions → Internet@TV
	www.samsung.com → Produkte → Fernseher → Internet@TV
United Kingdom	www.samsung.com → Products → Television → Internet@TV
Turkey	www.samsung.com → Tüketici Ürünleri → televizyon → Internet@TV
Estonia	www.samsung.com → Klientidele → Televiisorid → Internet@TV
Latvia	www.samsung.com → Klientiem → Televizori → Internet@TV
Lithuania	www.samsung.com → Namams → Televizoriai → Internet@TV
Russia	www.samsung.com → Продукты → Телевизоры → Internet@TV
Ukraine	www.samsung.com → Потребительские продукты → телевизоры → Internet@TV

Advanced Features

AllShare

About AllShare

AllShare connects your TV and compatible Samsung mobile phones / devices through a network. On your TV, you can view call arrivals, SMS messages and schedules set on your mobile phones. In addition, you can play media contents including videos, photos and music saved on your mobile phones or the other devices (such as your PC) by controlling them on the TV via the network. Additionally, you can use your TV for browsing web pages in your mobile phones.

For more information, visit “www.samsung.com” or contact the Samsung call center. Mobile devices may need additional software installation. For details, refer to each user’s guide.

Setting Up the AllShare

Setup

- **Message (On / Off):** Enables or disables the message function (for call arrivals SMS messages and schedules set on your mobile phones).
- **Media (On / Off):** Enables or disables the media function. When the media function is on, it plays videos, photos and music from a mobile phone or other device that supports ScreenShare.
- **ScreenShare (On / Off):** Enables or disables ScreenShare accesses various contents from mobile phones or other ScreenShare supporting devices.
- **TV name:** Sets the TV name so you can find it easily on a mobile device.

If you select **User Input**, you can type on the TV using the OSK (On Screen Keyboard).



Message / Media / ScreenShare

Shows a list of mobile phones or connected devices which have been set up with this TV for using the **Message**, **Media**, or **ScreenShare** function.

The **Media** function is available in all mobile devices which support AllShare.

■ **Allowed / Denied:** Allows/Blocks the mobile phone.

■ **Delete:** Deletes the mobile phone from the list.

This function only deletes the name of the mobile from the list. If the deleted mobile device is turned on or tries to connect to the TV, it may appear on the list again.

Using the Message Function

Using this function, you view call arrivals, SMS messages and schedules set on the mobile phone through the alarm window while watching TV.

NOTE

- To disable the alarm window, set **Message** to **Off** in **Setup** of **AllShare**.
- If **OK** is selected, or if **OK** is not selected after the message has appeared three times, the message will be deleted. The message is not deleted from the mobile phone.
- The alarm window can be displayed while using some applications such as **Media Play** etc. To view the contents of a message, switch to TV viewing mode.
- When a message from an unknown mobile phone is displayed, select the mobile phone on the message menu in **AllShare** and select **Denied** to block the phone.

Message View

If a new SMS message arrives while you are watching TV, the alarm window appears. If you click the OK button, the contents of the message are displayed.

You can configure the viewing settings for SMS messages on your mobile phones. For the procedures, refer to the mobile phone manual.



Some types of characters may be displayed as blank or broken characters.

Call Arrival Alarm

If a call arrives while you are watching TV, the alarm window appears.

Schedule Alarm

While you are watching TV, the alarm window appears to display the registered event.

-  You can configure viewing settings for schedule contents on your mobile phones. For the procedures, refer to the mobile phone manual.
-  Some special characters may be displayed as blank or broken characters.

Using the Media Function

An alarm window appears informing the user that the media contents (videos, photos, music) sent from a mobile phone will be displayed on your TV. The contents are played automatically 3 seconds after the alarm window appears. If you press the RETURN or EXIT button when the alarm window appears, the media contents are not played.

NOTE

- If the media function executes for the first time, the warning popup window appears. Press **Allow** button, then you can use Media function on that device.

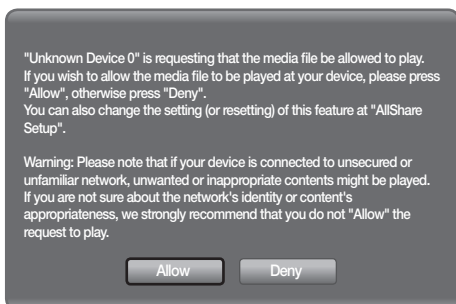

- To turn off the media contents transmission from the mobile phone, set **Media** to **Off** in the **AllShare** setup.
- Contents may not be played on your TV depending on their resolution and format.
- The ENTER  and ◀ / ▶ buttons may not work depending on the type of media content.
- Using the mobile device, you can control the media playing. For details, refer to each mobile's user's guide.
- When you want to play media contents from your PC, select the PC icon on the main display of **AllShare**. Then the TV's **Media Play** menu automatically changes. For more detail information, refer to "Media Play".

Using ScreenShare Function

Using ScreenShare, you can browse various web contents provided by the mobile phone. For example, the image below displays an access page for contents on a mobile. You can read the mobile's files and view the phone book and calendar on the TV. Also, in the phone book, you can make a call to another person, or send to SMS.

NOTE

- You must have ScreenShare installed on your Samsung Mobile phone/device to use this feature.
- **Doc Viewer** can read files in doc format, but cannot modify them.
- The screen display may differ depending on the connected device.



Using your Samsung Phone to Operate Your TV

Before you can use this feature, you must connect to a Samsung mobile phone that supports ScreenShare functions. When operating the TV with your mobile phone, only the POWER, **-VOL +**, **▼ CH ▲** and MUTE buttons are supported.

-  Even if you keep pressing down on a control button (channel or volume) on the mobile phone the value will only go up or down by one unit.

Other Information

Analogue Channel Teletext Feature

The index page of the Teletext service gives you information on how to use the service. For Teletext information to be displayed correctly, channel reception must be stable. Otherwise, information may be missing or some pages may not be displayed.

You can change Teletext pages by pressing the numeric buttons on the remote control.

- 1 (Teletext on/mix): Activate the Teletext mode after selecting the channel providing the Teletext service. Press it twice to overlap the Teletext mode with the current broadcasting screen.
- 2 (store): Store the Teletext pages.
- 3 (size): Display the double-size letters on the upper half of the screen. For the lower half of the screen, press it again. To display the normal screen, press it once again.
- 4 (hold): Hold the display on a given page if the selected page is linked with several secondary pages which follow on automatically. To resume, press it again.
- 5 (mode): Select the Teletext mode (LIST/ FLOF). If you press this button in the LIST mode, the mode is switched into the List save mode. In the List save mode, you can save a Teletext page into list using the (store) button.
- 6 (sub-page): Display the available sub-page.

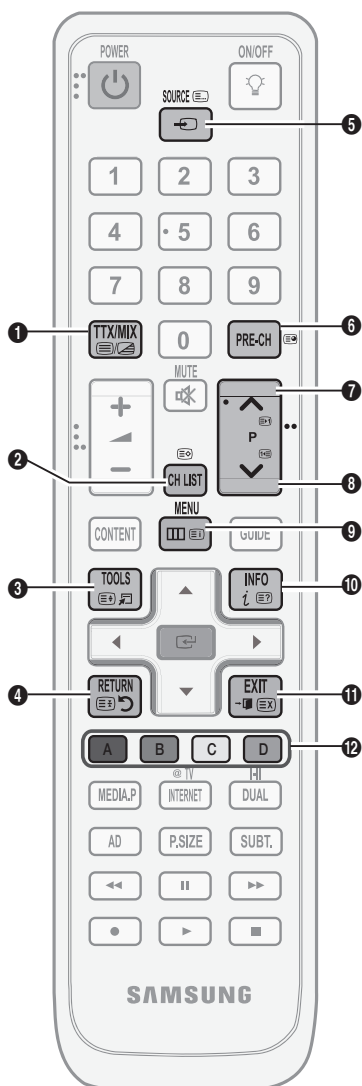

- 7 (page up): Display the next Teletext page.
- 8 (page down): Display the previous Teletext page.
- 9 (index): Display the index (contents) page at any time while you are viewing Teletext.
- 10 (reveal): Display the hidden text (answers to quiz games, for example). To display the normal screen, press it again.
- 11 (cancel): Display the current broadcast when searching for a page.

12 **Colour buttons (red/green/yellow/blue):** If the FASTEXT system is used by a broadcasting company, the different topics covered on a Teletext page are colour-coded and can be selected by pressing the coloured buttons. Press one of them corresponding to the required. The page is displayed with other coloured information that can be selected in the same way. To display the previous or next page, press the corresponding coloured button.

The Teletext pages are organized according to six categories:

Part	Contents	Part	Contents
A	Selected page number.	D	Date and time.
B	Broadcasting channel identity.	E	Text.
C	Current page number or search indications.	F	Status information. FASTEXT information.

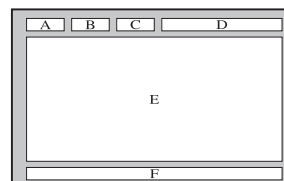

Installing the Wall Mount

Assembling the Blanking Bracket

When installing the TV onto a wall, attach the Blanking Bracket into the part that connects to the stand as shown in the picture.

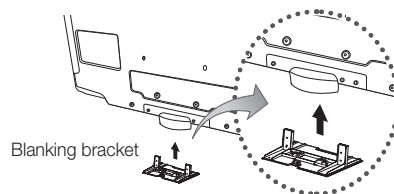

Preparing before installing Wall-Mount (46 ~ 55 inch TVs)

To install a wall-mount from another manufacturer, use the Holder-Ring.

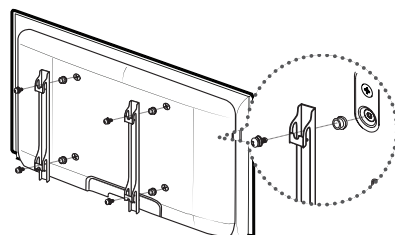

Installing the Wall Mount Kit

Wall mount items (sold separately) allow you to mount the TV on the wall.

For detailed information on installing the wall mount, see the instructions provided with the Wall Mount items. Contact a technician for assistance when installing the wall mount bracket.

Samsung Electronics is not responsible for any damage to the product or injury to yourself or others if you elect to install the TV on your own.

Other Information

Wall Mount Kit Specifications (VESA)

 Wall mount kit is not supplied but sold separately.

Install your wall mount on a solid wall perpendicular to the floor. When attaching to other building materials, please contact your nearest dealer. If installed on a ceiling or slanted wall, it may fall and result in severe personal injury.

NOTE

- Samsung is not liable for product damage or personal injury when a non-VESA or non-specified wall mount is used or the consumer fails to follow the product installation instructions.
- Standard dimensions for wall mount kits are shown in the table below.
- When purchasing our wall mount kit, a detailed installation manual and all parts necessary for assembly are provided.
- Do not use screws longer than the standard dimension, as they may cause damage to the inside of the TV set.
- For wall mounts that do not comply with the VESA standard screw specifications, the length of the screws may differ depending on their specifications.
- Do not use screws that do not comply with the VESA standard screw specifications.
- Do not fasten the screws too strongly, this may damage the product or cause the product to fall, leading to personal injury. Samsung is not liable for these kinds of accidents.
- Samsung is not liable for product damage or personal injury when a non-VESA or non-specified wall mount is used or the consumer fails to follow the product installation instructions.
- Do not exceed 15 degrees tilt when mounting this TV.

Product Family	inches	VESA Spec. (A * B)	Standard Screw	Quantity
LCD-TV	19~22	75 X 75 100 X 100	M4	4
	23~29	200 X 100	M6	
	30~40	200 X 200		
	46~55	400 X 400	M8	
	57~65	600 X 400		
	70~80	800 X 400		
	80~	1400 X 800		

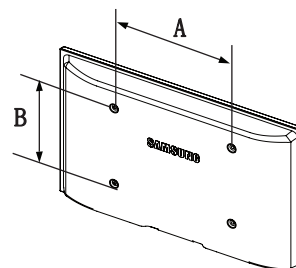

Do not install your Wall Mount Kit while your TV is turned on. It may result in personal injury due to electric shock.

Assembling the Cables

Enclose the cables in the Cable tie so that the cables are not visible through the transparent stand.

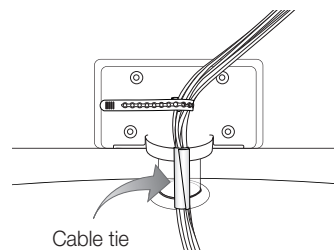

Anti-Theft Kensington Lock

The Kensington Lock is a device used to physically fix the system when using it in a public place. The appearance and locking method may differ from the illustration depending on the manufacturer. Refer to the manual provided with the Kensington Lock for proper use.

 Please find a “K” icon on the rear of the TV.
A Kensington slot is beside the “K” icon.

1. Insert the locking device into the Kensington slot on the LCD TV **1** and turn it in the locking direction **2**.
2. Connect the Kensington Lock cable **3**.
3. Fix the Kensington Lock to a desk or a heavy stationary object.

 The locking device has to be purchased separately.

 The location of the Kensington Lock may be different depending on its model.

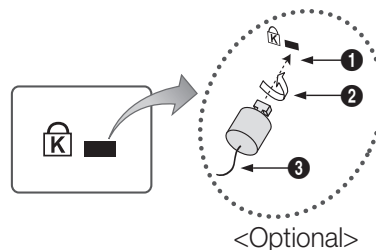

Securing the TV to the Wall



Caution: Pulling, pushing, or climbing onto the TV may cause the TV to fall. In particular, ensure that your children do not hang over or destabilize the TV; doing so may cause the TV to tip over, resulting in serious injuries or death. Follow all safety precautions provided on the included Safety Flyer. For added stability, install the anti-fall device for safety purposes, as follows.

To avoid the TV from falling

 Since the necessary clamps, screws, and string are not supplied, please purchase these additionally.

1. Drive the screws into the clamps and firmly fasten them onto the wall. Make sure the screws are firmly fixed into the wall.

 Screw Specifications

- For a 32 ~ 40 Inch LCD TV: M6
- For a 46 ~ 55 Inch LCD TV: M8

2. Remove the screws from the centre back of the TV, put the screws into the clamps, and then fasten the screws onto the TV again.
3. Connect the clamps fixed onto the TV and the clamps fixed onto the wall with a strong string and then tie the string tightly.

 Verify all connections are properly secured. Periodically check connections for any sign of fatigue for failure. If you have any doubt about the security of your connections, contact a professional installer.

 Install the TV near to the wall so that it does not fall backwards.

 It is safe to connect the string so that the clamps fixed on the wall are equal to or lower than the clamps fixed on the TV.

 Untie the string before moving the TV.

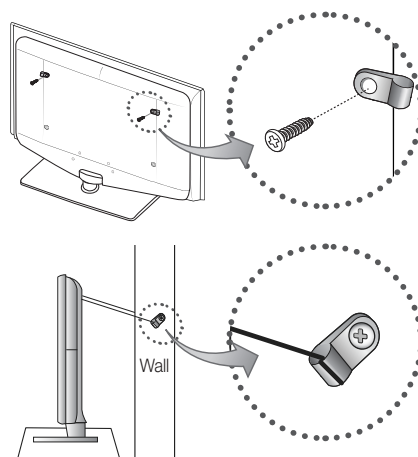

Other Information

Troubleshooting

If you have any questions about the TV, first refer to this list. If none of these troubleshooting tips apply, please visit "www.samsung.com," then click on Support, or contact the call centre listed on the back-cover of this manual.

Issues	Solutions and Explanations
Picture Quality	First of all, please perform the Picture Test and confirm that your TV is properly displaying test image. (go to MENU - Support - Self Diagnosis - Picture Test) (P. 20) If the test image is properly displayed, the poor picture may caused by the source or signal.
The TV image does not look as good as it did in the store.	<ul style="list-style-type: none"> • If you have an analogue cable/set top box, upgrade to a digital set top box. Use HDMI or Component cables to deliver HD (high definition) picture quality. • Cable/Satellite subscribers: Try HD stations from the channel line up. • Antenna connection: Try HD stations after performing Auto programme. <ul style="list-style-type: none"> 🔧 Many HD channels are upscaled from SD(Standard Definition) contents. • Adjust the Cable/Set top box video output resolution to 1080i or 720p. • Make sure you are watching the TV at the minimum recommended distance based on the size and definition of the signal.
The picture is distorted: macroblock error, small block, dots, pixelization	<ul style="list-style-type: none"> • Compression of video contents may cause picture distortion especially in fast moving pictures such as sports and action movies. • Low signal level or bad quality can cause picture distortion. This is not a TV issue.
Colour is wrong or missing.	<ul style="list-style-type: none"> • If you're using a component connection, make sure the component cables are connected to the correct jacks. Incorrect or loose connections may cause colour problems or a blank screen.
There is poor colour or brightness.	<ul style="list-style-type: none"> • Adjust the Picture options in the TV menu. (go to Picture mode / Colour / Brightness / Sharpness) • Adjust Energy Saving option in the TV menu. (go to MENU - Picture - ECO solution - Energy Saving) (P.14) • Try resetting the picture to view the default picture settings. (go to MENU - Picture - Picture Reset)
There is a dotted line on the edge of the screen.	<ul style="list-style-type: none"> • If the picture size is set to Screen Fit, change it to 16:9. (P. 15) • Change cable/set top box resolution.
The picture is black and white.	<ul style="list-style-type: none"> • If you are using an AV composite input, connect the video cable (yellow) to the Green jack of component input 1 on the TV.
When changing channels, the picture freezes or is distorted or delayed.	<ul style="list-style-type: none"> • If connected with a cable box, please try to reset the cable box. Reconnect the AC cord and wait until the cable box reboots. It may take up to 20 minutes. • Set the output resolution of the cable box to 1080i or 720p.
Sound Quality	First of all, please perform the Sound Test to confirm that your TV audio is properly operating. (go to MENU - Support - Self Diagnosis - Sound Test) (P. 20) If the audio is OK, the sound problem may caused by the source or signal.
There is no sound or the sound is too low at maximum volume.	<ul style="list-style-type: none"> • Please check the volume the of external device connected to your TV.
The picture is good but there is no sound.	<ul style="list-style-type: none"> • Set the Speaker Select option to TV speaker in the sound menu. (P. 17) • If you are using an external device, make sure the audio cables are connected to the correct audio input jacks on the TV. • If you are using an external device, check the device's audio output option (ex. you may need to change your cable box's audio option to HDMI when you have a HDMI connected to your TV). • If you are using a DVI to HDMI cable, a separate audio cable is required. • If your TV has a headphone jack, make sure there is nothing plugged into it.
The speakers are making an inappropriate noise.	<ul style="list-style-type: none"> • Check the cable connections. Make sure a video cable is not connected to an audio input. • For antenna or cable connections, check the signal strength. Low signal level may cause sound distortion.

Issues	Solutions and Explanations
No Picture, No Video	
The TV won't turn on.	<ul style="list-style-type: none"> • Make sure the AC power cord is securely plugged in to the wall outlet and the TV. • Make sure the wall outlet is working. • Try pressing the POWER button on the TV to make sure the problem is not the remote. If the TV turns on, refer to "The remote control does not work" below.
The TV turns off automatically.	<ul style="list-style-type: none"> • Ensure the Sleep Timer is set to Off in the Setup menu. (P. 18) • If your PC is connected to the TV, check your PC power settings. • Make sure the AC power cord is plugged in securely to the wall outlet and the TV. • When watching TV from an antenna or cable connection, the TV will turn off after 10 ~ 15 minutes if there is no signal.
There is picture/Video.	<ul style="list-style-type: none"> • Check cable connections (remove and reconnect all cables connected to the TV and external devices). • Set your external devices' (Cable/Set top Box, DVD, Blu-ray etc) video outputs to match the connections to the TV input. For example, if an external device's output is HDMI, it should be connect to an HDMI input on the TV. • Make sure your connected devices are powered on. • Be sure to select the TV's correct source by pressing the SOURCE button on the TV remote.
RF(Cable/Antenna) Connection	
The TV is not receiving all channels.	<ul style="list-style-type: none"> • Make sure the Antenna cable is connected securely. • Please try Plug & Play (Initial setup) to add available channels to the channel list. Go to MENU - Setup - Plug & Play (Initial setup) and wait for all available channels to be stored. • Verify the Antenna is positioned correctly.
The picture is distorted: macroblock error small block, dots, pixelization	<ul style="list-style-type: none"> • Compression of video contents may cause picture distortion, especially with fast moving pictures such as sports and action movies. • A low signal can cause picture distortion. This is not a TV issue.
PC Connection	
A "Not Supported Mode" message appears.	<ul style="list-style-type: none"> • Set your PC's output resolution and frequency so they match the resolutions supported by the TV. (P. 20)
"PC" is always shown on the source list, even if a PC is not connected.	<ul style="list-style-type: none"> • This is normal; "PC" is always shown on the source list, regardless of whether a PC is connected.
The video is OK but there is no audio.	<ul style="list-style-type: none"> • If you are using a HDMI connection, check the audio output setting on your PC.
Network Connection (Depending on Models)	
Wireless network connection failed.	<ul style="list-style-type: none"> • Samsung Wireless USB dongle is required to use a wireless network. • Make sure the Network Connection is set to Wireless. • Make sure the TV is be connected to a wireless IP sharer (router).
Others	
The picture won't display in full screen.	<ul style="list-style-type: none"> • HD channels will have black bars on either side of the screen when displaying upscaled SD (4:3) contents. • Black bars on the top and bottom will appear during movies that have aspect ratios different from your TV. • Adjust the picture size options on your external device or TV to full screen.
The remote control does not work.	<ul style="list-style-type: none"> • Replace the remote control batteries with the poles (+/-) in the right direction. • Clean the sensor's transmission window on the remote. • Try pointing the remote directly at the TV from 5~6 feet away.
The cable/set top box remote control doesn't turn the TV on or off, or adjust the volume.	<ul style="list-style-type: none"> • Programme the Cable/Set top box remote control to operate the TV. Refer to the Cable/Set user manual for the SAMSUNG TV code.
A "Not Supported Mode" message appears.	<ul style="list-style-type: none"> • Check the supported resolution of the TV, and adjust the external device's output resolution accordingly. Refer to the resolution settings on page 20 of this manual.
There is a plastic smell from the TV.	<ul style="list-style-type: none"> • This smell is normal and will dissipate over time.
The TV Signal Information is unavailable in the Self Diagnosis Test menu.	<ul style="list-style-type: none"> • This function is only available with digital channels from an Antenna / RF/Coax connection. (P. 20)
The TV is tilted to the side.	<ul style="list-style-type: none"> • Remove the base stand from the TV and reassemble it.
There are difficulties assembling the stand base.	<ul style="list-style-type: none"> • Make sure the TV is placed on a flat surface. If you can not remove the screws from the TV, please use a magnetized screw driver.
The channel menu is greyed out. (unavailable)	<ul style="list-style-type: none"> • The Channel menu is only available when the TV source is selected.

Other Information

Issues	Solutions and Explanations
Your settings are lost after 30 minutes or every time the TV is turned off.	<ul style="list-style-type: none"> If the TV is in the Store Demo mode, it will reset audio and picture settings every 30 minutes. Change the settings from Store Demo mode to Home Use mode in the Plug & Play (Initial setup) procedure. Press the SOURCE button to select TV mode, and go to MENU → Setup → Plug & Play (Initial setup) → ENTER .
You have intermittent loss of audio or video.	<ul style="list-style-type: none"> Check the cable connections and reconnect them. Loss of audio or video can be caused by using overly rigid or thick cables. Make sure the cables are flexible enough for long term use. If mounting the TV to the wall, we recommend using cables with 90 degree connectors.
You see small particles when you look closely at the edge of the frame of the TV.	<ul style="list-style-type: none"> This is part of the product's design and is not a defect.
The PIP menu is not available.	<ul style="list-style-type: none"> PIP functionality is only available when you are using a HDMI, PC or components source.
The message "Scramble signal" or "Weak Signal/No Signal" appears.	<ul style="list-style-type: none"> If you are using a CAM CARD (CI/CH+), check that it is installed into the common interface slot. If there is still a problem, pull the CAM CARD out of the TV and insert it into the slot again.
You turned the TV off 45 minutes ago, and it turned on again.	<ul style="list-style-type: none"> It is normal. The TV operates the OTA (Over The Aerial) function itself to upgrade firmware downloaded whilst your watching TV.
There are recurrent picture/sound issues.	<ul style="list-style-type: none"> Check and change the signal/source.
A reaction may occur between the rubber cushion pads on the base stand and the top finish of some furniture.	<ul style="list-style-type: none"> To prevent this, use felt pads on any surface of the TV that comes in direct contact with furniture.

 This TFT LCD panel uses a panel consisting of sub pixels which require sophisticated technology to produce. However, there may be a few bright or dark pixels on the screen. These pixels will have no impact on the performance of the product.

Licence



Manufactured under licence from Dolby Laboratories. Dolby and the double-D symbol are trademarks of Dolby Laboratories.



Manufactured under license under U.S. Patent #'s: 5,451,942; 5,956,674; 5,974,380; 5,978,762; 6,487,535 & other U.S. and worldwide patents issued & pending. DTS and the Symbol are registered trademarks. & DTS 2.0+ Digital Out and the DTS logos are trademarks of DTS, Inc. Product Includes software. © DTS, Inc. All Rights Reserved.



DivX Certified to play DivX video up to HD 1080p, including premium content.

ABOUT DIVX VIDEO: DivX® is a digital video format created by DivX, Inc. This is an official DivX Certified device that plays DivX video. Visit www.divx.com for more information and software tools to convert your files into DivX video.
 ABOUT DIVX VIDEO-ON-DEMAND: This DivX Certified® device must be registered in order to play DivX Video-on-Demand (VOD) content. To generate the registration code, locate the DivX VOD section in the device setup menu. Go to vod.divx.com with this code to complete the registration process and learn more about DivX VOD.
 Pat. 7,295,673; 7,460,688; 7,519,274



TheaterSound, SRS and the  symbol are trademarks of SRS Labs, Inc. TheaterSound technology is incorporated under license form SRS Lab, Inc.

Specifications

Panel native	1920 x 1080 @ 60 Hz				
Environmental Considerations	Operating Temperature 10°C to 40°C (50°F to 104°F) Operating Humidity 10% to 80%, non-condensing Storage Temperature -20°C to 45°C (-4°F to 113°F) Storage Humidity 5% to 95%, non-condensing				
TV System	Analogue : Depending on your country selection Digital : DVB-T/DVB-C				
Colour/video system	Analogue: PAL, SECAM, NTSC-4.43, NTSC-3.58, PAL60 Digital: MPEG-2 MP@ML, MPEG-4, H.264/AVC MP@L3, MP@L4.0, HP@L4.0				
Sound System	BG. OK NICAM. MPEGi				
HDMI IN 1 ~ 4	Video : 1080/24p, 1080p, 1080i, 720p, 576p, 576i, 480p, 480i Audio : Two Channel Linear PCM 32/44.1/48 kHz, 16/20/24bits Analogue audio input (HDMI IN1 only) PC Input				
Stand Swivel (Left / Right)	-20° ~ 20°				
Model Name	LE32C650 LE32C652	LE37C650	LE40C650 LE40C652	LE46C650 LE46C652	LE55B650
Screen Size (Diagonal)	32 inch	37 inch	40 inch	46 inch	55 inch
Sound Output	10W X 2				15W X 2
Dimensions (WxDxH)					
Body	789.2 X 77.8 X 509.9 mm	907.6 X 78.5 X 574.4 mm	976.2 X 80.4 X 614.9 mm	1108.6 X 80.3 X 689.7 mm	1301.6 X 85.3 X 801.2 mm
With stand	789.2 X 240 X 555.9 mm	907.6 X 255 X 621.2 mm	976.2 X 255 X 659.3 mm	1108.6 X 275 X 734.5 mm	1301.6 X 305 X 845.3 mm
Weight					
Body	9.1 kg	11.6 kg	14.3 kg	18.1 kg	28.1 kg
With Stand	11.8 kg	15 kg	17.7 kg	21.9 kg	32.7 kg
Model Name	LE32C653 LE32C654	LE40C653 LE40C654	LE46C653 LE46C654		
Screen Size (Diagonal)	32 inch	40 inch	46 inch		
Sound Output	10W X 2				
Dimensions (WxDxH)					
Body	794.5 X 77.8 X 495.4 mm	981.5 X 80.4 X 598.5 mm	1113.9 X 80.3 X 674.1 mm		
With stand	794.5 X 240 X 558.6 mm	981.5 X 255 X 661.9 mm	1113.9 X 275 X 737.1 mm		
Weight					
Body	9.3 kg	13.5 kg	18.1 kg		
With Stand	12 kg	16.9 kg	21.9 kg		

 Design and specifications are subject to change without prior notice.

 For the power supply and power consumption, refer to the label attached to the product.

Other Information

Index

A

AllShare	44
Amplify	16
Antenna	12
Anynet+	36
Audio Out	8, 36
Auto Adjustment	16
Auto Volume	17

B

Background Music	35
Balance L/R	16
Basic View	34
Batteries	5
Black Tone	14
Blanking Bracket	47
Brightness	13

C

Cable Tie	48
Change PIN	6, 19
Channel Manager	11
Clock	18
Colour Tone	15
Component	7
Connecting to a PC	22
Connecting to an Audio Device	8

D

Digital Audio Out	8, 36
DivX® VOD	35
D-sub	22
Dynamic	13
Dynamic Contrast	14

E

Eco Sensor	14
Edit Name	9
Editing Channels	12
Energy Saving	14
Equalizer	16
External Speaker	17
EPG	10

F

Favourites Channel	11
Film Mode	15
Fine Tune	13
Flesh Tone	14
Frequency	12

H

HDMI	7, 36
Headphones	8
Home Theatre	8, 36

I

Installation Space	2
Internet@TV	39

L

Language	19
Licence	52
Lock	13

M

Media Play	29
Melody	19
Menu Transparency	19
Music	33

N

Navigate	9
Network Connection	23
Network Setup	24, 26
Now & Next guide	10

O

ON/OFF button	5
Optimal resolution	22

P

Password	40
Photos	34
Picture Size	15, 35
PIP (Picture in Picture)	20
Plug & Play	6
Power Indicator	4

R

Receiver	38
Recording	37
Remote Control	5
Repeat Mode	35
RGB Only Mode	14
Rotate	35

S

Select All	13
Self Diagnosis	20
Sharpness	13
Signal Information	20
Sleep Timer	18
Slide Show	34
Software Upgrade	20
Source List	9
Speaker Select	17
Specifications	53
Standby mode	4
Subtitle	19
Symbol	3

T

Timer	18
Title	34
Tools	3
Troubleshooting	50
TV Speaker	17

U

USB	20, 29
Using Channel View	10
Using Scheduled View	10
Using the Favourite Channels	11

V

VCR	9
Video Formats	32
Videos	31
Volume	4, 5, 17

W

Wall Mount	47
Warm	15
White Balance	14

This page is intentionally left blank.

Les figures et illustrations contenues dans ce mode d'emploi sont fournies pour référence uniquement. Elles peuvent différer de l'aspect réel du produit. La conception et les spécifications du produit sont susceptibles d'être modifiées sans préavis.

Avis concernant le téléviseur numérique

1. Les fonctions relatives à la télévision numérique (DVB) ne sont disponibles que dans les pays ou régions où des signaux terrestres numériques de type DVB-T (MPEG2 et MPEG4 AVC) sont diffusés ou dans lesquels vous avez accès à un service de télévision par câble compatible DVB-C (MPEG2 et MPEG4 AAC). Consultez votre distributeur local pour connaître les possibilités en matière de réception des signaux DVB-T ou DVB-C.
 2. DVB-T est la norme du consortium européen DVB pour la diffusion de signaux terrestres de télévision numérique. La norme DVB-C est, quant à elle, prévue pour la diffusion des signaux de télévision numérique par câble. Certaines fonctions particulières, telles que le guide électronique des programmes (Electric Program Guide - EPG) ou encore la vidéo à la demande (Video On Demand - VOD), ne sont toutefois pas incluses dans cette spécification. Dès lors, elles ne seront pas traitées pour l'instant.
 3. Bien que ce téléviseur soit conforme aux dernières normes DVB-T et DVB-C (août 2008), il n'est pas garanti qu'il soit compatible avec les futures diffusions de signaux numériques terrestres DVB-T et par câble DVB-C.
 4. En fonction du pays ou de la région où vous vous trouvez, certains opérateurs de télévision par câble peuvent facturer des frais supplémentaires pour un tel service. Il se peut également que vous deviez accepter les termes et conditions de ces sociétés.
 5. Il se peut que certaines fonctions de TV numérique ne soient pas disponibles dans certains pays ou certaines régions et que la réception des signaux DVB-C ne soit pas correcte avec tous les opérateurs.
 6. Pour plus d'informations, contactez votre service client Samsung.
-  Les différentes méthodes de diffusion adoptées en fonction des pays peuvent affecter la qualité de réception du téléviseur. Vérifiez le fonctionnement du téléviseur chez votre revendeur agréé SAMSUNG ou contactez le centre d'appel de Samsung pour savoir s'il est possible d'en améliorer les performances en reconfigurant les réglages.



Avertissement d'image fixe

Évitez d'afficher sur l'écran des images fixes (telles que des photos au format JPEG) ou des éléments d'images fixes (tels que des logos de programmes TV, un format d'image 4:3 ou panoramique, bandeaux d'actualités ou d'informations boursières au bas de l'écran, etc.). L'affichage permanent d'images fixes risque, en effet, d'entraîner une usure irrégulière du phosphore d'écran, ce qui peut se traduire par une dégradation de la qualité d'image. Pour atténuer les risques, suivez scrupuleusement les recommandations suivantes :

- Évitez d'afficher le même canal de télévision pendant de longues périodes.
- Essayez toujours d'afficher l'image en plein écran ; pour obtenir une correspondance optimale, utilisez le menu de format d'image du téléviseur.
- Réduisez les valeurs de luminosité et de contraste sur le minimum requis pour obtenir la qualité d'image souhaitée. L'utilisation de valeurs trop élevées risque d'accélérer le processus de brûlure.
- Utilisez fréquemment toutes les fonctions du téléviseur conçues pour réduire le phénomène de rémanence et la brûlure d'écran. Pour plus d'informations à ce sujet, consultez la section appropriée du mode d'emploi.

Sécurisation de l'espace d'installation

Maintenez les distances requises entre le produit et les autres objets (par exemple, les murs) afin de garantir une ventilation adaptée. Le non-respect de ces distances peut provoquer un incendie ou un problème au produit en raison d'une augmentation de la température interne de celui-ci.

-  Lors de l'utilisation d'un pied ou d'un support mural, utilisez uniquement les pièces fournies par Samsung Electronics.
- L'utilisation de pièces fournies par un autre fabricant peut occasionner un problème au niveau du produit ou la chute de celui-ci, ce qui pourrait vous blesser.
-  L'aspect peut varier en fonction du produit.

Installation avec un pied.

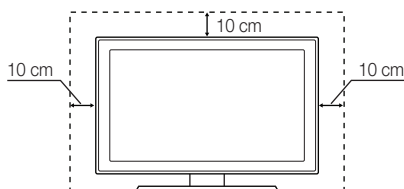

Installation avec un support de montage mural.

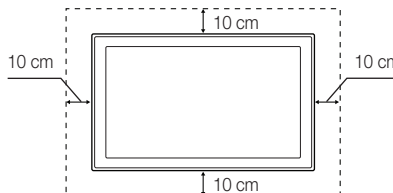

Instructions de mise au rebut de ce produit (Déchets d'équipements électriques et électroniques)

(Applicable dans les pays de l'Union Européenne et dans d'autres pays européens pratiquant la collecte sélective de déchets)

Ce symbole sur le produit, ses accessoires ou sa documentation indique que ni le produit, ni ses accessoires électroniques usagés (chargeur, casque audio, câble USB, etc.) ne peuvent être jetés avec les autres déchets ménagers. La mise au rebut incontrôlée des déchets présentant des risques pour l'environnement et la santé publique, veuillez séparer vos produits et accessoires usagés des autres déchets. Vous favoriserez ainsi le recyclage de la matière qui les compose dans le cadre d'un développement durable. Les particuliers sont invités à contacter le magasin leur ayant vendu le produit ou à se renseigner auprès des autorités locales pour connaître les procédures et les points de collecte de ces produits en vue de leur recyclage. Les utilisateurs professionnels doivent contacter leur fournisseur et consulter les conditions générales du contrat d'achat. Ce produit et ses accessoires ne peuvent être jetés avec les autres déchets professionnels et commerciaux.

Élimination des batteries de ce produit

(Applicable aux pays de l'Union européenne et aux autres pays européens dans lesquels des systèmes de collecte sélective sont mis en place.)

Le symbole sur la pile, le manuel ou l'emballage indique que les batteries de ce produit ne doivent pas être éliminées en fin de vie avec les autres déchets ménagers. L'indication éventuelle des symboles chimiques Hg, Cd ou Pb signifie que la pile ou l'accumulateur contient des quantités de mercure, de cadmium ou de plomb supérieures aux niveaux de référence stipulés dans la directive CE 2006/66. Si les piles ne sont pas correctement éliminées, ces substances peuvent porter préjudice à la santé humaine ou à l'environnement. Afin de protéger les ressources naturelles et de favoriser la réutilisation du matériel, veuillez à séparer les batteries des autres types de déchets et à les recycler via votre système local de collecte gratuite des piles et accumulateurs.

Sommaire

Mise en route

4

- 4 Accessoires
- 4 Présentation du panneau de commande
- 5 Présentation de la télécommande
- 6 Raccordement à une antenne
- 6 Plug & Play (configuration initiale)

Connexions

7

- 7 Connexion à un périphérique AV
- 8 Connexion à un système audio
- 9 Changement de la source d'entrée

Fonctions de base

9

- 9 Navigation dans les menus
- 10 Utilisation du bouton INFO (Guide Now & Next)
- 10 Planification des émissions à regarder
- 12 Menus Chaîne
- 13 Menu Image
- 16 Menu Son
- 18 Menu Configuration
- 20 Menu Assistance

Fonctions avancées

22

- 22 Connexion à un ordinateur
- 23 Connexion réseau
- 29 Media Play
- 36 Anynet+
- 39 Internet@TV
- 44 AllShare

Informations supplémentaires

46

- 46 Fonction Télétex de chaîne analogique
- 47 Installation du support mural
- 48 Assemblage des câbles
- 49 Verrou antivol Kensington
- 49 Fixation du téléviseur au mur
- 50 Dépannage
- 53 Caractéristiques techniques
- 54 Index

Vérifiez la présence du symbole !



Vous pouvez utiliser cette fonction en appuyant sur le bouton TOOLS de la télécommande.



Remarque



Guide étape par étape

Mise en route

Accessories

✎ Vérifiez que les éléments suivants sont inclus avec votre téléviseur LCD. S'il manque des éléments, contactez votre revendeur.

✎ La couleur et la forme des éléments peuvent varier en fonction du modèle.

- Télécommande et piles (AAA x 2)
- Instructions d'utilisation
- Carte de garantie / Manuel de sécurité (non disponible dans certains pays)
- Chiffon de nettoyage
- Câble d'alimentation

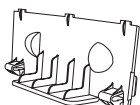

• Cache



• Attache de câble



(46 ~ 55 pouces TVs)

• Holder-Ring (4ea)

Pour installer le pied, consultez le guide approprié.

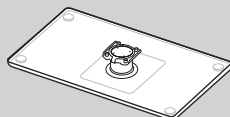

• Pied (1EA)

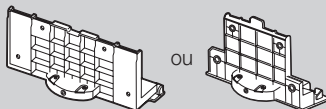

• Support de guidage (1EA)



(M4 X L12)

• Vis (9EA)

(modèle 32 pouces uniquement : 8EA)

Présentation du panneau de commande

✎ La couleur et la forme du produit peuvent varier en fonction du modèle.

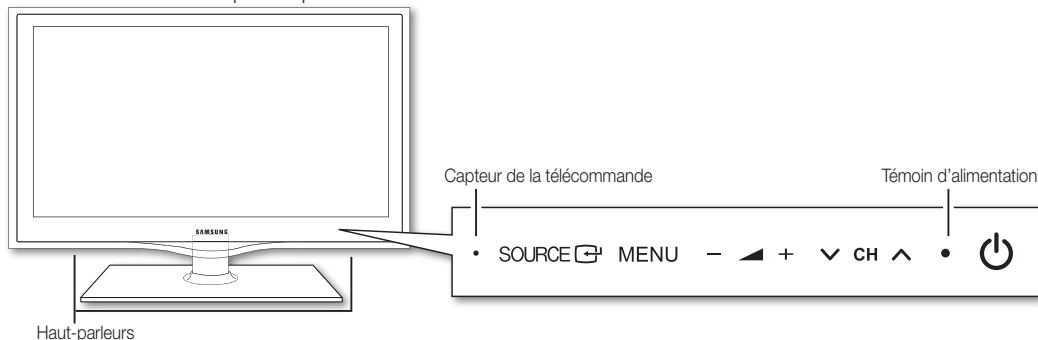

	(Alimentation)	Permet d'allumer ou d'éteindre le téléviseur.
	Témoïn d'alimentation	Clignote, puis s'arrête lorsque le téléviseur est allumé. S'allume en mode Veille.
	SOURCE	Bascule entre toutes les sources d'entrée disponibles. Dans le menu à l'écran, utilisez ce bouton de la même façon que le bouton ENTER de la télécommande.
	MENU	Affiche un menu à l'écran (ou OSD) reprenant les fonctions de votre téléviseur.
	- +	Règle le volume. Dans le menu à l'écran, utilisez les boutons - + de la même façon que les boutons ◀ ▶ de la télécommande.
	∨ CH ∧	Permet de modifier les chaînes. Dans le menu à l'écran, utilisez les boutons ∨ CH ∧ de la même façon que les boutons ▼ ▲ de la télécommande.
	Capteur de la télécommande	Dirigez la télécommande vers ce point du téléviseur.

Mode Veille

Ne laissez pas le téléviseur en mode Veille pendant de longues périodes (lorsque vous partez en vacances, par exemple). L'appareil consomme toujours une petite quantité d'énergie, même lorsque le bouton marche/arrêt est en position Off. Il est préférable de débrancher le cordon d'alimentation.

4 Français

Présentation de la télécommande

Ceci est une télécommande spéciale destinée aux malvoyants. Elle dispose de points Braille sur les boutons Power, Channel et Volume.

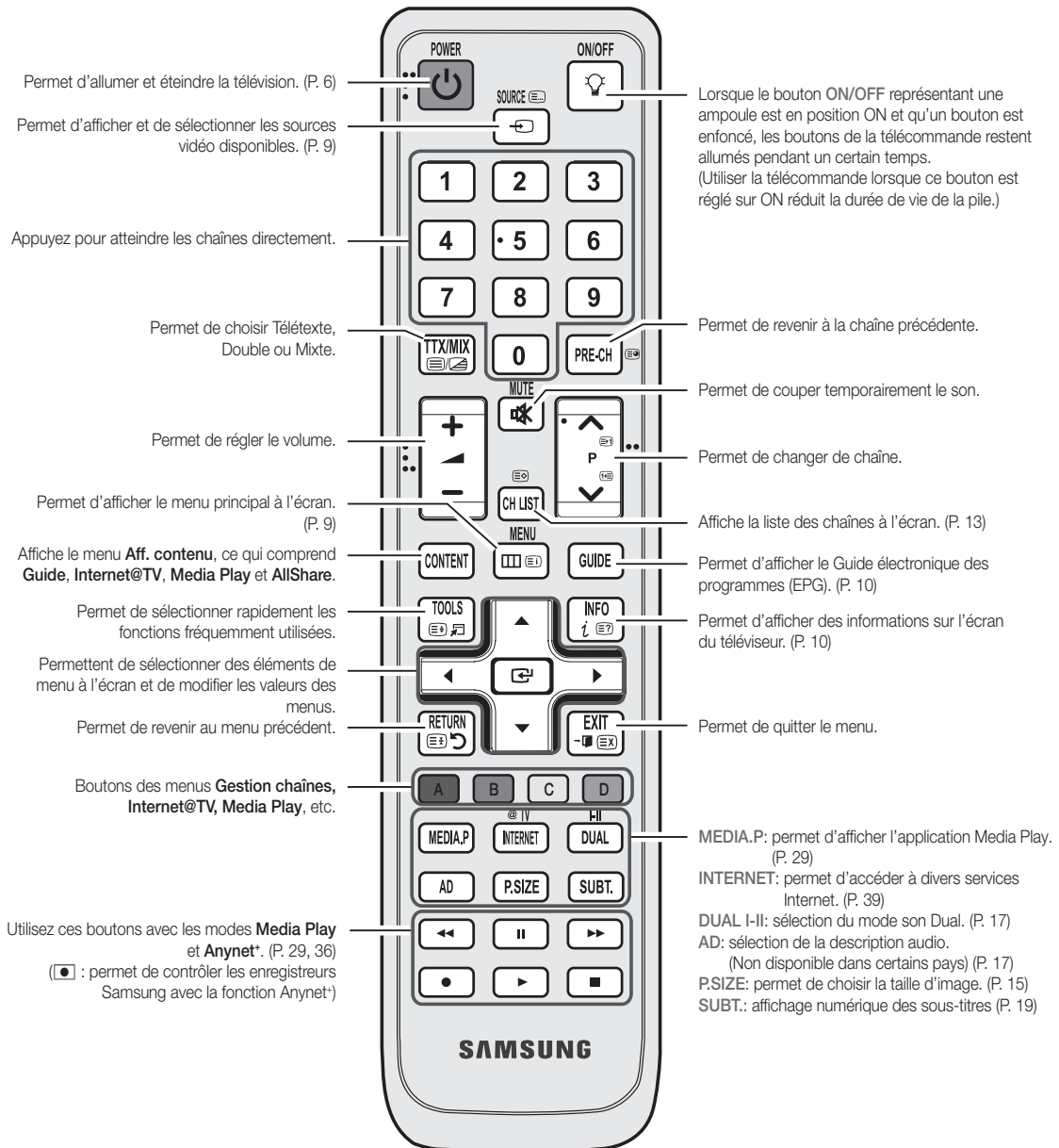

Installation des piles (type de pile : AAA)

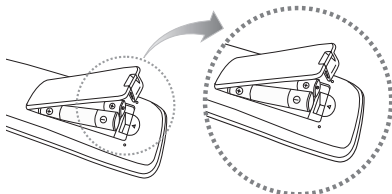

REMARQUE

- Utilisez la télécommande à une distance maximale de 7 mètres du téléviseur.
- Une lumière intense peut affecter le bon fonctionnement de la télécommande. Évitez de l'utiliser à proximité d'une lampe fluorescente spéciale ou d'une enseigne au néon.
- La couleur et la forme peuvent varier en fonction du modèle.

Mise en route

Raccordement à une antenne

Lorsque vous allumez le téléviseur pour la première fois, des réglages de base s'effectuent de manière automatique.



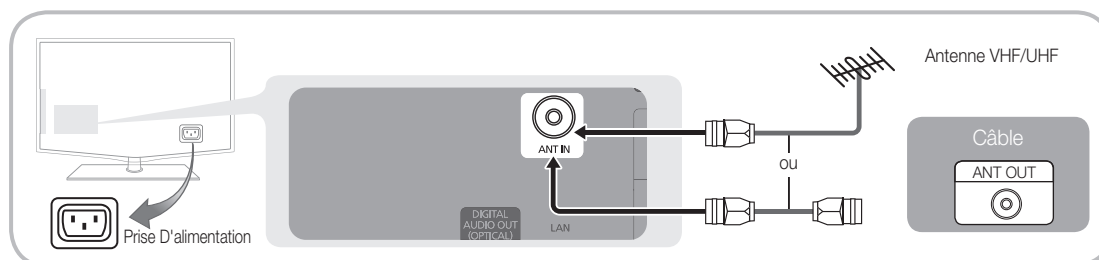









 Préréglage : connexion du câble d'alimentation et de l'antenne.



Plug & Play (configuration initiale)

Lorsque le téléviseur est allumé pour la première fois, plusieurs invites s'affichent pour vous aider à configurer les réglages de base. Appuyez sur le bouton **POWER** . **Plug & Play** est disponible uniquement si la source **Entrée** est définie sur TV.

 Pour revenir à l'étape précédente, appuyez sur le bouton rouge.

1	Choix d'une langue	Appuyez sur le bouton ▲ ou ▼, puis sur ENTER  .	
2	Sélection du mode Démo. magasin ou Util. domicile	Appuyez sur le bouton ◀ ou ▶, puis sur ENTER  . <ul style="list-style-type: none">• Sélectionnez le mode Util. domicile. Le mode Démo. magasin est prévu pour un usage en magasin.• Rétablissez les paramètres du téléviseur de Démo. magasin sur Util. domicile (standard) : appuyez sur le bouton Volume du téléviseur. Lorsque le menu du volume s'affiche, appuyez pendant 5 secondes sur le bouton MENU.	
3	Sélection d'un pays	Appuyez sur le bouton ▲ ou ▼, puis sur ENTER  . Sélectionnez le pays de votre choix. Si le pays ne figure pas dans le menu, sélectionnez Autre .  Après la sélection du pays dans le menu Pays , certains modèles peuvent demander, en plus, le code PIN.  Lors de l'entrée du code PIN, 0-0-0-0 n'est pas disponible.	
4	Sélection d'une antenne	Appuyez sur le bouton ▲ ou ▼, puis sur ENTER  . Sélectionnez Hertzien ou Câble .	
5	Sélection d'une chaîne	Appuyez sur le bouton ▲ ou ▼, puis sur ENTER  . Sélectionnez la source de la chaîne à mémoriser. Lors du réglage de la source d'antenne sur Câble , une fenêtre s'affiche pour vous permettre d'attribuer des valeurs numériques (fréquences de station) aux chaînes. Pour plus d'informations, reportez-vous au menu Chaîne → Mémorisation Auto (P. 12).  Appuyez sur le bouton ENTER  à tout moment pour interrompre la mémorisation.	
6	Réglage du Mode Horloge	Réglez le Mode Horloge automatiquement ou manuellement.  Si vous choisissez l'option Auto. , sélectionnez votre fuseau horaire.	
7	Affichage du Guide de connexion HD	La méthode de connexion assurant la meilleure qualité d'image en HD s'affiche à l'écran.	
8	Profitez de votre téléviseur.	Appuyez sur le bouton ENTER  .	

Si vous souhaitez réinitialiser cette fonction...

Sélectionnez **Configuration - Plug & Play** (Configuration initiale). Entrez votre code PIN à quatre chiffres. Le code PIN par défaut est "0-0-0-0". Si vous souhaitez modifier le code PIN, utilisez la fonction **Modifier PIN**.

Connexions

Connexion à un périphérique AV

Utilisation d'un câble HDMI/DVI : connexion HD (jusqu'à 1080p)

Périphériques disponibles : lecteur DVD, lecteur Blu-ray, décodeur câble HD, décodeur HD, récepteur satellite, décodeur câble, récepteur satellite (décodeur)

HDMI IN 1 (DVI), 2, 3, 4 / PC/DVI AUDIO IN

- Lorsque vous utilisez une connexion avec câble HDMI/DVI, vous devez utiliser la prise **HDMI IN 1 (DVI)**. Dans le cas d'une connexion avec câble DVI, utilisez un câble DVI vers HDMI ou un adaptateur DVI-HDMI (DVI vers HDMI) pour la connexion vidéo et les prises **DVI AUDIO IN** pour le son.
- Si vous connectez un dispositif externe, tel qu'un lecteur DVD / un lecteur Blu-ray / un décodeur câble / un décodeur satellite prenant en charge une version HDMI antérieure à 1.3, il se peut que le téléviseur ne fonctionne pas correctement (par exemple : absence d'image / absence de son / scintillement / couleurs anormales).
- Si aucun son n'est émis après la connexion d'un câble HDMI, vérifiez la version HDMI du dispositif externe. Si vous pensez qu'il utilise peut-être une version HDMI antérieure à 1.3, contactez le fabricant pour en avoir la confirmation et demander une mise à niveau.
- Il est conseillé d'acheter un câble certifié HDMI. Dans le cas contraire, il se peut que l'écran n'affiche aucune image ou qu'une erreur de connexion se produise.

Utilisation d'un câble Composante (jusqu'à 1080p) ou Audio / Vidéo (480i uniquement) et utilisation d'un câble Péritel

Périphériques disponibles : magnétoscope, lecteur DVD, lecteur Blu-ray, décodeur câble, récepteur décodeur

En mode **Ext., la sortie DTV prend uniquement en charge les signaux audio et vidéo MPEG SD.**

Pour obtenir une qualité d'image optimale, il est préférable d'opter pour la connexion Composante (plutôt que la connexion A/V).

Connexions

Connexion à un système audio

Utilisation d'une connexion par câble audio ou optique

Périphériques disponibles : système audio numérique, amplificateur, système home cinéma DVD

DIGITAL AUDIO OUT (OPTICAL)

- Lorsqu'un système audio numérique est connecté à la prise **DIGITAL AUDIO OUT (OPTICAL)**, diminuez le volume du téléviseur et du système.
- Le mode audio 5.1 est disponible uniquement si le téléviseur est relié à un dispositif externe prenant en charge ce mode.
- Lorsque le récepteur (home cinéma) est activé, vous pouvez écouter le son sortant de la prise optique du téléviseur. Lorsque le téléviseur reçoit un signal DTV, il envoie du son 5.1 canaux au récepteur du système home cinéma. Si la source est un composant numérique (par exemple, un lecteur DVD, un lecteur Blu-ray, un décodeur câble ou un récepteur satellite) connecté au téléviseur en HDMI, le récepteur home cinéma émet uniquement du son sur 2 canaux. Pour obtenir du son en mode 5.1 canaux, connectez directement la prise de sortie audio numérique du lecteur DVD, du lecteur Blu-Ray, du décodeur câble ou du décodeur satellite à un amplificateur ou un système home cinéma.

Écouteurs : vous pouvez brancher vos écouteurs sur la prise casque du téléviseur. Lorsque le casque est branché, les enceintes intégrées n'émettent plus de son.

- La fonction Son peut être limitée lorsque des écouteurs sont connectés au téléviseur.
- Le volume des écouteurs et celui du téléviseur sont réglés séparément.

Emplacement COMMON INTERFACE pour les connexions

Pour regarder des chaînes cryptées, vous devez insérer la "CARTE CI ou CI+".

- Si vous n'insérez pas la "CARTE CI ou CI+", le message "Signal brouillé" sera affiché pour certaines chaînes.
- Les informations de pairage contenant un numéro de téléphone, l'ID de la "CARTE CI ou CI+", l'ID hôte, ainsi que d'autres informations, s'afficheront après environ 2 ou 3 minutes. Si un message d'erreur s'affiche, contactez votre prestataire de service.
- Lorsque la configuration des informations sur les canaux est terminée, le message "Mise à jour terminée" s'affiche, indiquant que la liste des chaînes est désormais à jour.

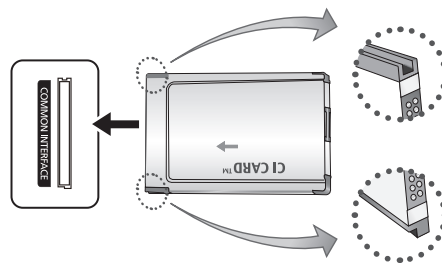

REMARQUE

- Vous devez vous procurer une "Carte CI ou CI+" auprès d'un câblo-opérateur local.
- Lorsque vous sortez la "Carte CI ou CI+", tirez-la délicatement avec vos doigts. Une chute pourrait l'endommager.
- Insérez la "Carte CI ou CI+" dans le sens indiqué sur celle-ci.
- L'emplacement de la fente **COMMON INTERFACE** peut varier en fonction du modèle.
- La "Carte CI ou CI+" n'est pas prise en charge dans certains pays et certaines régions ; vérifiez auprès de votre revendeur agréé.
- Si vous rencontrez des problèmes, contactez le prestataire de service.

Changement de la source d'entrée

Liste Source

Permet de sélectionner le téléviseur ou d'autres sources d'entrée externes (telles qu'un lecteur DVD, un lecteur Blu-ray, un décodeur câble ou un récepteur décodeur) connectées au téléviseur.



- TV / Ext.1 / Ext.2 / AV / Composant / PC / HDMI1/DVI / HDMI2 / HDMI3 / HDMI4 / USB

Les entrées connectées sont mises en surbrillance dans la **Liste Source**.

Ext.1 et **Ext.2** restent toujours activés.

Modif. nom

- VCR / DVD / Décodeur Câble / Décodeur satellite / Décodeur PVR / Récepteur AV / Jeux / Caméscope / PC / DVI PC / DVI Devices / TV / IPTV / Blu-ray / HD DVD / DMA Nommez le périphérique connecté aux prises d'entrée pour faciliter la sélection de la source d'entrée.

Si un PC d'une résolution de 1 920 x 1 080 à 60 Hz est connecté au port **HDMI IN 1(DVI)**, vous devez passer en mode **DVI PC** sous **Modif. Nom**.

Lorsque vous connectez un câble HDMI/DVI au port **HDMI IN 1(DVI)**, vous devez régler le port en mode **DVI PC** ou **Périph. DVI** sous **Modif. Nom**.

Fonctions de base

Navigation dans les menus

Avant d'utiliser le téléviseur, procédez comme suit pour apprendre à naviguer dans le menu afin de sélectionner et de régler les différentes fonctions.

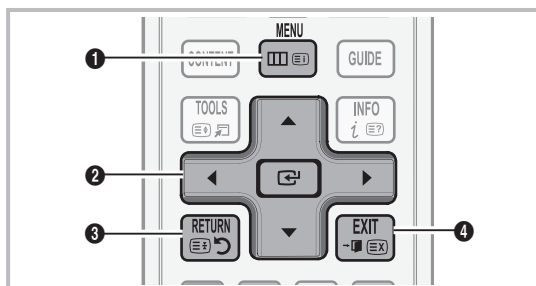

- 1 Bouton **MENU** : affiche le menu principal à l'écran.
- 2 Bouton **ENTER** / Bouton directionnel : déplacez le curseur pour sélectionner un élément. Confirmez le réglage.
- 3 Bouton **RETURN** : revient au menu précédent.
- 4 Bouton **EXIT** : ferme le menu affiché à l'écran.

Utilisation de l'affichage à l'écran (OSD)

La méthode d'accès peut varier en fonction du menu sélectionné.

1	MENU	Les options du menu principal s'affichent sur l'écran : Image, Son, Chaîne, Configuration, Entrée, Application et Assistance.
2	▲ / ▼	Sélectionnez une icône à l'aide du bouton ▲ ou ▼.
3	ENTER	Appuyez sur ENTER pour accéder au sous-menu.
4	▲ / ▼	Sélectionnez le sous-menu de votre choix à l'aide du bouton ▲ ou ▼.
5	◀ / ▶	Réglez la valeur d'un élément à l'aide du bouton ◀ ou ▶. Les informations de réglage affichées à l'écran peuvent varier en fonction du menu sélectionné.
6	ENTER	Appuyez sur le bouton ENTER pour terminer la configuration.
7	EXIT	Appuyez sur EXIT .

Fonctions de base

Utilisation du bouton INFO (Guide Now & Next)

L'affichage identifie la chaîne en cours et l'état de certains paramètres audio et vidéo.

Le Guide Now & Next affiche des informations quotidiennes sur les programmes de télévision en fonction de l'heure de diffusion.



- Faites défiler à l'aide des boutons ◀, ▶ pour afficher des informations sur le programme de votre choix, tout en regardant la chaîne actuelle.
- Faites défiler à l'aide des boutons ▲, ▼ pour afficher des informations sur d'autres chaînes. Pour accéder à la chaîne actuellement sélectionnée, appuyez sur le bouton ENTER [↵].

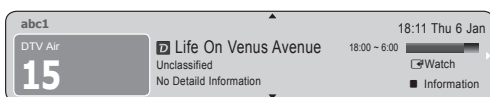

Planification des émissions à regarder

Guide

Les informations du Guide électronique des programmes (EPG) sont fournies par les diffuseurs. Les programmes planifiés fournis par les diffuseurs vous permettent de planifier les émissions que vous souhaitez regarder, de telle sorte que le téléviseur change automatiquement de chaîne à l'heure indiquée. Des entrées de programmes peuvent être vides ou ne pas être à jour en raison de l'état d'une chaîne.



Utilisation de la Vue chaînes



Utilisation de l'option Diffusion programmée

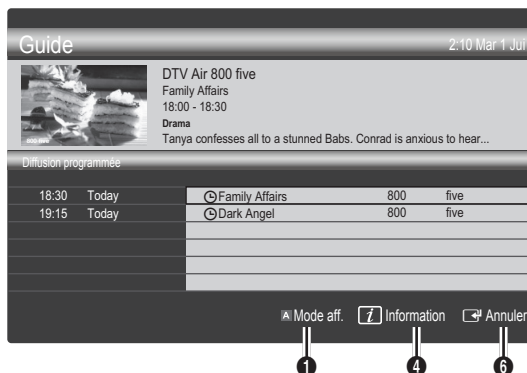

- 1** **Mode aff. (Rouge)** : affiche la liste des programmes en cours de diffusion ou à venir.
- 2** **+24 heures (Jaune)** : affiche la liste des programmes qui seront diffusés dans plus de 24 heures.
- 3** **Mode Ch. (Bleu)** : Sélectionnez le type des chaînes à afficher dans la fenêtre **Vue chaînes**.
 - Le Mode CH varie en fonction de la source d'antenne.
- 4** **Information (I)** : affiche des détails sur le programme sélectionné.
- 5** **Seite (Seite)** : permet d'accéder à la page précédente / suivante.
- 6** **Bouton ENTER (↵)**
 - Si vous sélectionnez le programme en cours, vous pouvez le regarder.
 - Si vous sélectionnez un programme à venir, vous pouvez le réserver. Pour annuler la programmation, appuyez à nouveau sur la touche ENTER [↵] et sélectionnez **Annuler progr.**

Gestionnaire de chaînes

Supprimez ou définissez des chaînes favorites et utilisez le guide des programmes pour les émissions numériques. Sélectionnez une chaîne dans l'écran **Chaînes**, **Mes chaînes** ou **Programmé**.

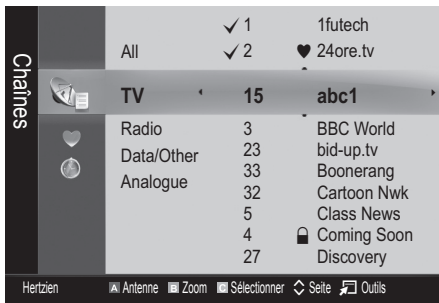

- **Chaînes** : affiche la liste des chaînes selon le type de chaîne.
- **Mes chaînes** : affiche le groupe de la chaîne.
- **Programmé** : affiche tous les programmes réservés actuellement.

Utilisation des boutons de couleur avec la fonction **Gestion chaînes**

- Rouge (**Antenne**) : permet de basculer entre **Hertzien** et **Câble**.
- Vert (**Zoom**) : agrandit ou réduit un numéro de chaîne.
- Jaune (**Sélectionner**) : Sélectionnez les chaînes voulues, puis appuyez sur le bouton jaune pour traiter toutes les chaînes sélectionnées en même temps. La marque ✓ s'affiche à gauche des chaînes sélectionnées.
- (Page) : Permet d'accéder à la page suivante / précédente.
- (Outils) : affiche le menu d'options **Gestion chaînes**. (Les menus Options peuvent varier en fonction de la situation.)

Icônes d'état des chaînes

Icônes	Opération
	Chaîne analogique.
	Chaîne sélectionnée.
	Chaîne définie comme favorite.
	Programme en cours de diffusion.
	Chaîne verrouillée.
	Programme réservé.

Utilisation des chaînes favorites

♥ Mes chaînes

(dans **Gestion chaînes**)

Affiche toutes les chaînes favorites.

- **Modifier mes chaînes** : vous pouvez définir les chaînes sélectionnées dans le groupe Mes chaînes souhaité.

Le symbole "♥" s'affiche et la chaîne est définie en tant que Ma chaîne.

1. Sélectionnez une chaîne et appuyez sur le bouton **TOOLS**.
2. Ajoutez ou supprimez une chaîne dans les groupes Ma chaîne de votre choix : 1, 2, 3 ou 4.
 - Vous pouvez sélectionner un ou plusieurs groupes.
3. Après avoir modifié les réglages, vous pouvez afficher la liste des chaînes de chaque groupe dans **Mes chaînes**.

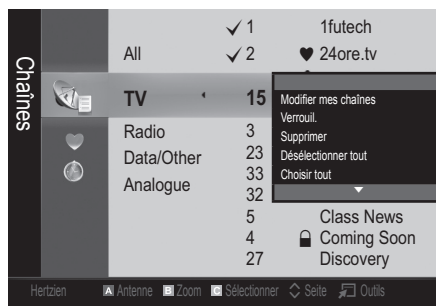

Fonctions de base

Menu Chaîne

Nouvelle syntonisation des chaînes

Antenne (Hertzien / Câble)

Avant que votre téléviseur ne puisse commencer à mémoriser les chaînes disponibles, vous devez spécifier le type de la source du signal reliée au téléviseur (c'est-à-dire : soit une antenne, soit le câble).

Pays

L'écran de saisie du code PIN apparaît. Entrez votre code PIN à quatre chiffres.

- **Chaîne numérique** : permet de changer de pays pour les chaînes numériques.
- **Chaîne analogique** : permet de changer de pays pour les chaînes analogiques.

Mémorisation Auto

Recherche automatiquement une chaîne et la mémorise dans le téléviseur.

 Il est possible que les numéros de programme attribués automatiquement ne correspondent pas aux numéros de programme souhaités ou réels. Si une chaîne est verrouillée par la fonction **Verrouillage Parental**, la fenêtre de saisie du code PIN s'affiche.

- **Antennes Source (Hertzien / Câble)** : Sélectionnez la source d'antenne à mémoriser.
- **Source des chaînes (Numérique et Analogique / Numérique / Analogique)** : sélectionnez la source des chaînes à mémoriser.

Lors de la sélection de **Câble** → **Numérique et Analogique** ou **Numérique** : Fournissez une valeur à rechercher pour les chaînes câblées.

Mode de recherche (Complet / Réseau / Rapide) : recherche toutes les chaînes avec des stations de diffusion actives et les enregistre dans la mémoire du téléviseur.

 Si vous choisissez le mode **Rapide**, vous pouvez configurer **Réseau, ID réseau, Fréquence, Modulation, Taux de symbole** manuellement en appuyant sur le bouton de la télécommande.

Réseau (Auto / Manuel) : sélectionnez le mode de réglage **NID réseau Auto** ou **Manuel**.

ID réseau : si **Réseau** est défini sur **Manuel**, vous pouvez configurer un **ID réseau** à l'aide des boutons numériques.

Fréquence : affiche la fréquence correspondant à la chaîne (varie d'un pays à l'autre).

Modulation : affiche les valeurs de modulation disponibles.

Taux de symbole : affiche les taux de symboles disponibles.

Mémorisation Manuelle

Recherche manuellement une chaîne et la mémorise dans le téléviseur.

 Si une chaîne est verrouillée par la fonction **Verrouillage Parental**, la fenêtre de saisie du code PIN s'affiche.

- **Chaîne numérique** : Une fois la recherche terminée, les chaînes de la liste sont mises à jour.

 Lorsque vous sélectionnez **Antenne** → **Hertzien** : **Chaîne, Fréquence, Bande passante**.

 Lorsque vous sélectionnez **Antenne** → **Câble** : **Fréquence, Modulation, Taux de symbole**.

- **Chaîne analogique (Programme, Système de Couleur, Système Sonore, Chaîne, Rechercher, Mémoriser)** : Si aucun son ne sort ou si le son produit est anormal, sélectionnez de nouveau la norme son requise.

 Mode Canal

- **P** (mode Programme) : à la fin du réglage, des numéros de position compris entre P00 et P99 sont attribués aux stations de radiodiffusion de votre région. Dans ce mode, vous pouvez sélectionner une chaîne en saisissant son numéro de position.
- **C** (Mode canal Hertzien) / **S** (Mode canal Câble) : ces deux modes vous permettent de sélectionner une chaîne en entrant le numéro attribué à chaque chaîne câblée ou station de radiodiffusion hertzienne.

Modification des chaînes

Menu d'options Gestion chaînes

(dans **Gestion chaînes**)

1. Sélectionnez une chaîne et appuyez sur le bouton **TOOLS**.
 2. Modifiez le nom ou le numéro de la chaîne à l'aide du menu **Modif. nom chaîne** ou **Modif. num. chaîne**.
- **Modif. nom chaîne** (chaînes analogiques uniquement) : attribuez le nom de votre choix à la chaîne.
 - **Modif. num. chaîne** (chaînes numériques uniquement) : modifiez le numéro en appuyant sur les boutons numériques appropriés.

Autres fonctionnalités

Option de recherche du câble

(en fonction du pays)

Définit des options de recherche supplémentaires, telles que la fréquence et le taux de symbole pour une recherche sur un réseau câblé.

- **Fréq. début / Fréq. fin** : définit la fréquence de début ou de fin (différente dans chaque pays).
- **Modulation** : affiche les valeurs de modulation disponibles.
- **Taux de symbole** : affiche les taux de symboles disponibles.

Menu d'options Gestion chaînes

(dans **Gestion chaînes**)

Définissez chaque chaîne à l'aide des options du menu **Gestion chaînes (Verrouiller / Déverrouiller, Rappel programme, Tri des canaux, Supprimer / Sélectionner tout / Désélectionner tout)**.

Les options de menu peuvent varier selon l'état de la chaîne.

1. Sélectionnez une chaîne et appuyez sur le bouton **TOOLS**.
2. Sélectionnez une fonction et modifiez ses réglages.

■ **Verrouiller / Déverrouiller** : vous pouvez verrouiller une chaîne afin qu'elle ne puisse pas être sélectionnée ni visualisée.

REMARQUE

- Cette fonction n'est disponible que si l'option **Verrouillage Parental** est définie sur **Activé**
- L'écran de saisie du code PIN apparaît. Entrez votre code PIN à 4 chiffres ; "par défaut "0-0-0-0". Modifiez le code PIN à l'aide de l'option **Modifier PIN**.

■ **Rappel programme** : vous pouvez programmer l'affichage automatique d'une chaîne déterminée à l'heure prévue. Avant d'utiliser cette fonction, vous devez régler l'heure.

 Lorsqu'une chaîne numérique est sélectionnée, appuyez sur le bouton ► pour afficher le programme numérique.

■ **Tri des canaux** (chaînes analogiques uniquement) : cette opération vous permet de changer les numéros de programme des chaînes mémorisées. Cela peut s'avérer nécessaire après avoir utilisé la mémorisation automatique.

■ **Supprimer**: Vous pouvez supprimer une chaîne afin d'afficher les chaînes de votre choix.

■ **Sélectionner tout / Désélectionner tout** : permet de sélectionner toutes les chaînes ou de désélectionner celles sélectionnées dans le gestionnaire de chaînes.

Programmé

(dans **Gestion chaînes**)

Vous pouvez visualiser, modifier ou supprimer une émission dont vous avez réservé l'affichage.

- **Infos modif.** : permet de modifier une émission dont vous avez réservé l'affichage.
- **Annuler progr.** : permet d'annuler une émission dont vous avez réservé l'affichage.
- **Information** : permet d'afficher une émission dont vous avez réservé l'affichage (et d'en modifier les informations de réservation).
- **Sélectionner tout / Désélectionner tout** : sélectionne ou désélectionne tous les programmes réservés.

Liste des chaînes

Vous pouvez afficher toutes les chaînes recherchées.



Transfert liste chaînes

Importe ou exporte la carte des chaînes. Vous devez connecter un périphérique de stockage USB pour utiliser cette fonction.

 L'écran de saisie du code PIN apparaît. Entrez votre code PIN à quatre chiffres.

 Le code PIN par défaut d'un nouveau téléviseur est "0-0-0-0".

■ **Importer depuis le périphérique USB**: permet d'importer une liste de chaînes depuis un périphérique USB.

■ **Exporter vers le périphérique USB**: permet d'exporter une liste de chaînes vers un périphérique USB.

Réglage fin

(Chaînes analogiques uniquement)

Si le signal est faible ou déformé, vous pouvez effectuer manuellement un réglage fin du canal.

 Les chaînes qui ont fait l'objet d'un réglage fin sont indiquées par un astérisque "*".

 Pour réinitialiser le réglage précis, sélectionnez **Réinit.**

Menu Image

Changement du mode Image prédéfini

Mode

Sélectionnez le type d'image que vous préférez.

■ **Dynamique** : adapté à un environnement lumineux.

■ **Standard** : adapté à un environnement normal.

■ **Naturel** : permet de réduire la fatigue oculaire.

 L'option **Naturel** n'est pas disponible en mode PC.

■ **Cinéma** : convient au visionnage de films dans une pièce sombre.

Réglages des paramètres de l'image

Rétroéclairage / Contraste / Luminosité / Netteté / Couleur / Teinte (V/R)

Votre téléviseur dispose de plusieurs options de réglage pour le contrôle de la qualité d'image.





REMARQUE

- La fonction **Teinte (V/R)** n'est pas disponible dans les modes **TV, Ext., AV** analogiques du système PAL.
- En mode PC, vous ne pouvez modifier que les options **Rétroéclairage, Contraste et Luminosité**.
- Les paramètres peuvent être réglés et mémorisés pour chaque dispositif externe connecté au téléviseur.
- La réduction de la luminosité de l'image se traduit par une consommation d'énergie moindre.

Fonctions de base

Solutions économiques

Solution Eco

- **Mode éco. (Arrêt / Bas / Moyen / Elevé / Image désactivée / Auto.)**  : permet de régler la luminosité du téléviseur afin de réduire la consommation d'énergie. Si vous sélectionnez **Image désactivée**, l'écran est éteint, mais le son reste actif. Appuyez sur n'importe quel bouton, excepté celui du volume, pour allumer l'écran.
- **Capteur ECO (Arrêt / Activé)** : cette fonction permet d'optimiser vos économies d'énergie ; les réglages de l'image s'adaptent automatiquement en fonction de la luminosité de la pièce.
 -  **L'Capteur Eco** se coupe lors du réglage du **Rétroéclairage**.
 - Rétro-écl. min** : lorsque **Capteur ECO** est défini sur **Activé**, la luminosité d'écran minimale peut être réglée manuellement.
 -  Si **Capteur Eco** est **Activé**, la luminosité de l'écran peut changer (il devient plus ou moins lumineux) en fonction de l'intensité de la lumière environnante.
- **Pas signal veille (Arrêt / 15 min / 30 min / 60 min)** : active le mode Veille si l'état "Absence de signal" ou "Vérifier le signal du câble" reste actif pendant une période définie par l'utilisateur.
 -  Il est désactivé lorsque le PC est en mode d'économie d'énergie.

Modification des options d'image

Paramètres avancés



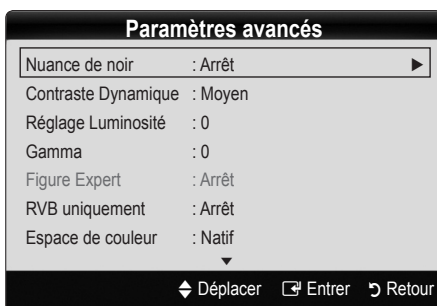

(Disponible en mode **Standard / Cinéma**)

Vous pouvez régler les paramètres avancés de votre écran, notamment la couleur et le contraste.

-  En mode PC, vous ne pouvez modifier que les options **Contraste Dynamique**, **Gamma** et **Balance blancs**.



- **Nuance de noir (Arrêt / Sombre / Plus sombre / Le plus sombre)** : sélectionnez le niveau de noir afin de régler la profondeur d'écran.
- **Contraste Dynamique (Arrêt / Bas / Moyen / Elevé)** : permet de régler le contraste de l'écran.

- **Réglage Luminosité (-2~+2)** : permet d'augmenter la luminosité des images sombres.
 -  Désactivé en mode PC.
- **Gamma** : permet de régler l'intensité des couleurs primaires.
- **Figure Expert (Arrêt / Figure 1 / Figure 2)** : A l'aide de la fonction **Figure Expert**, l'image peut être calibrée sans générateur ni filtre. Si le menu à l'écran disparaît ou si un autre menu que le menu **Image** s'ouvre, la calibration est enregistrée et la fenêtre **Figure Expert** se ferme.
 -  Pendant l'exécution de **Figure Expert**, aucun son n'est émis.
 -  Activé uniquement en mode DTV, Composant et HDMI.
- **RVB uniquement (Arrêt / Rouge / Vert / Bleu)** : vous pouvez régler la **Couleur** ou la **Teinte** du **Rouge**, **Vert** ou **Bleu** pour l'image d'un dispositif externe (lecteur DVD, système home cinéma, etc.).
- **Espace de couleur (Auto / Natif / Personnalisé)** : Permet de régler la gamme des couleurs disponibles pour créer l'image. Pour régler **Couleur**, **Rouge**, **Vert**, **Bleu** et **Réinit**, définissez l'option **Espace de couleur** sur **Custom**.
- **Balance blancs** : permet de régler la température des couleurs afin d'obtenir une image plus naturelle.
 - Aj. Rouge / Aj. Vert / Aj. Bleu** : permet de régler la profondeur de chaque couleur (rouge, vert, bleu).
 - Régl. Rouge / Régl. vert / Régl. bleu** : permet de régler la luminosité de chaque couleur (rouge, vert, bleu).
 - Réinit.** : rétablit les paramètres par défaut de l'option **Balance blancs**.
- **Balance Blancs 10p (Arrêt / Activé)** : contrôle la balance des blancs par intervalle de 10 points en réglant la luminosité des couleurs rouge, verte et bleue.
 -  Ce mode est disponible lorsque le mode d'image est réglé sur **Cinéma** et lorsque l'entrée externe est définie sur HDMI ou Composant.
 -  Cette fonction n'est pas prise en charge par tous les dispositifs externes
- Intervalle** : permet de sélectionner l'intervalle à ajuster.
- Rouge** : permet de régler le niveau de rouge.
- Vert** : permet de régler le niveau de vert.
- Bleu** : permet de régler le niveau de bleu.
- Réinit.** : rétablit les paramètres Balance Blancs 10p par défaut.
- **Ton chair** : accentue le "Ton chair" rose.
- **Netteté des contours (Arrêt / Activé)** : fait ressortir les contours des objets.
- **xvYCC (Arrêt / Activé)** : l'activation du mode **xvYCC** augmente les détails et agrandit l'espace colorimétrique lors de l'affichage de films à partir d'un appareil externe (lecteur de DVD, etc.) connecté à la prise Entrée Composant ou HDMI.
 -  Ce mode est disponible lorsque le mode d'image est réglé sur **Cinéma** et lorsque l'entrée externe est définie sur HDMI ou Composant.
 -  Cette fonction n'est pas prise en charge par tous les dispositifs externes.

Options d'image

- ✎ En mode PC, vous pouvez uniquement apporter des modifications aux options **Nuance Coul.**, **Taille**, **Filtre Bruit num.** et **Temps Protection auto.**

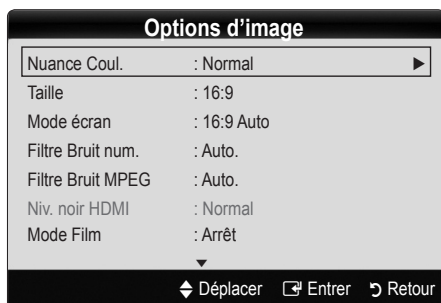

■ Nuance Coul. (Froide / Normal / Chaude1 / Chaude2)

✎ Les options **Chaude1** ou **Chaude2** sont désactivées lorsque le mode d'image est **Dynamique**.

✎ Les paramètres peuvent être réglés et mémorisés pour chaque dispositif externe connecté à une entrée du téléviseur.

■ Taille : il se peut que votre décodeur câble / récepteur satellite dispose de son propre jeu de tailles d'écran. Il est toutefois vivement conseillé d'utiliser le mode 16:9.



16:9 Auto : règle automatiquement la taille de l'image sur le format 16:9.

16:9 : règle la taille de l'image sur 16:9 pour les DVD ou la diffusion au format grand écran.

Zoom large : agrandit l'image à une taille supérieure à 4:3.

✎ Réglez la position à l'aide des boutons ▲, ▼.

Zoom : agrandit l'image en 16:9 (dans le sens vertical) pour l'adapter à la taille de l'écran.

✎ Réglez la position ou la taille à l'aide des boutons ▲, ▼.

4:3 : il s'agit du paramètre par défaut pour un film ou une diffusion normale.

✎ Ne regardez pas un film au format 4:3 pendant une période prolongée. Les traces de bordures situées sur la gauche, sur la droite et au centre de l'écran peuvent donner lieu au phénomène de rémanence (brûlure d'écran) non couvert par la garantie.

Adapter écran : affiche l'intégralité de l'image sans coupure lors de l'entrée de signaux HDMI (720p / 1080i / 1080p) ou Composant (1080i / 1080p).

✎ REMARQUE

- Après avoir sélectionné **Adapter écran** en mode HDMI (1080i / 1080p) ou Composant (1080i / 1080p), il se peut que vous deviez centrer l'image :
 - Appuyez sur le bouton ◀ ou ▶ pour sélectionner **Position**.
 - Appuyez sur le bouton ENTER ↵.
 - Appuyez sur le bouton ▲, ▼, ◀ ou ▶ pour déplacer l'image.
- Les options de taille de l'image peuvent varier en fonction de la source d'entrée.
- Les options disponibles peuvent varier en fonction du mode sélectionné.

- En mode PC, seuls les modes **16:9** et **4:3** peuvent être réglés.
- Les paramètres peuvent être réglés et mémorisés pour chaque dispositif externe connecté à une entrée du téléviseur.
- Si vous utilisez la fonction **Adapter écran** avec l'entrée HDMI 720p, une ligne sera coupée en haut, en bas, à gauche et à droite, comme c'est le cas avec la fonction **Overscan**.

■ Mode écran (16:9 / Zoom large / Zoom / 4:3) :

disponible uniquement lorsque la taille d'image est définie sur **16:9 Auto**. Vous pouvez déterminer la taille d'image souhaitée sur 4:3 WSS (Wide Screen Service) ou sur la taille d'origine. Chaque pays européen impose une taille d'image différente.

✎ Non disponible en mode PC, Composant et HDMI.

■ Filtre Bruit num. (Arrêt / Bas / Moyen / Elevé / Visualisation auto. / Auto Plus) :

lorsque le signal de diffusion est faible, des bruits parasites ou une impression fantôme peuvent apparaître. Sélectionnez l'une des options jusqu'à l'obtention d'une image de qualité optimale.

Visualisation auto. : Lors du changement des chaînes analogiques, il affiche l'intensité du signal.

✎ Disponible uniquement pour les chaînes analogiques.

✎ Lorsque la barre est verte, vous recevez le meilleur signal possible.

■ Filtre Bruit MPEG (Arrêt / Bas / Moyen / Elevé / Auto.) :

réduit le bruit MPEG afin d'offrir une meilleure qualité d'image.

✎ Désactivé en mode PC.

■ Niv. noir HDMI (Normal / Bas) :

permet de choisir le niveau de noir pour régler la profondeur de l'écran.

✎ Disponible uniquement en mode HDMI (signaux RVB).

■ Mode Film (Arrêt / Auto.1 / Auto.2) :

règle le téléviseur de sorte qu'il détecte et traite automatiquement les signaux de cinéma en provenance de toutes les sources et adapte l'image afin d'obtenir une qualité optimale.

✎ Disponible en modes TV, AV, COMPOSANT (480i / 1080i) et HDMI (480i / 1080i).

■ 100Hz Motion Plus (Arrêt / Clair / Standard / Lisse / Personnalisé / Démo) :

supprime les traînées des scènes rapides avec beaucoup de mouvements, ce qui rend l'image plus claire.

✎ Si vous activez le mode **100Hz Motion Plus**, des parasites peuvent apparaître sur l'écran. Si cela ce produit, définissez la fonction **100Hz Motion Plus** sur **Arrêt**.

Réduction de flou : règle le niveau de réduction du flou à partir des sources vidéo.

Réduc. vibrations : règle le niveau de réduction des vibrations à partir des sources vidéo lors de la lecture de films.

Réinit. : restaure les paramètres par défaut.

■ Temps protection auto (2 heures / 4 heures / 8 heures / 10 heures / Arrêt) :

si la même image reste affichée à l'écran, le dispositif de protection automatique contre les brûlures d'écran sera activé.

Réinitialisation de l'image (OK / Annuler)

Rétablit les paramètres par défaut du mode d'image actuel.

Fonctions de base

Configuration du téléviseur avec le PC

Réglez le mode d'entrée sur PC.

Réglage Automatique

Cette option permet de régler les positions/valeurs de fréquence et d'affiner automatiquement les paramètres.

 Non disponible en cas de connexion à l'aide d'un câble HDMI/DVI.

Ecran

- **Régl. Base / Regl. Préc** : élimine ou réduit les parasites visuels. Si vous ne pouvez pas éliminer ces parasites au moyen d'un réglage précis uniquement, réglez la fréquence (**Régl. Base**) au mieux, puis effectuez de nouveau un réglage précis. Une fois les parasites réduits, effectuez un nouveau réglage de l'image pour l'aligner au centre de l'écran.
- **Position** : réglez la position de l'écran du PC à l'aide des boutons directionnels (▲ / ▼ / ◀ / ▶).
- **Réinitialiser Image** : rétablit les paramètres d'image par défaut.

Utilisation de votre téléviseur comme écran d'ordinateur (PC)

Configuration de votre logiciel PC (instructions basées sur Windows XP)

En fonction de la version de Windows et de la carte graphique utilisées, les écrans affichés sur votre PC peuvent être différents. Cependant, les mêmes informations de configuration de base seront généralement appliquées. Dans le cas contraire, contactez le fabricant de votre ordinateur ou votre revendeur Samsung.

1. Cliquez sur "Panneau de configuration" dans le menu Démarrer de Windows.
2. Cliquez sur "Apparence et thèmes" dans la fenêtre "Panneau de configuration". Une boîte de dialogue s'ouvre alors.
3. Cliquez sur "Affichage" pour ouvrir une autre boîte de dialogue.
4. Accédez à l'onglet "Paramètres" dans la boîte de dialogue Propriétés de l'Affichage.
 - Réglage correct de la taille (résolution) [Optimal : 1920 x 1080 pixels]
 - S'il existe une option de fréquence verticale dans la boîte de dialogue des paramètres d'affichage, la valeur correcte est "60" ou "60 Hz". Sinon, cliquez sur "OK" et quittez la boîte de dialogue.

Menu Son

Changement du mode Son prédéfini

SRS TheaterSound

- **Standard** : sélectionne le mode son normal.
- **Musique** : accentue la musique par rapport aux voix.
- **Cinéma** : offre le meilleur son pour les films.

16 Français

- **Voix claire** : accentue les voix par rapport aux autres sons.
- **Amplifier** : augmente l'intensité du son aigu pour garantir une meilleure écoute aux personnes malentendantes.

Réglage des paramètres sonores

Egaliseur

Règle le mode Son.

- **Balance G/D** : règle la balance entre les haut-parleurs droit et gauche.
- **100Hz / 300Hz / 1kHz / 3kHz / 10kHz** (Réglage de la bande passante) : règle le niveau des fréquences de bande passante spécifiques.
- **Réinit.** : rétablit les paramètres par défaut de l'égaliseur.

Systèmes sonores, etc.

SRS TheaterSound (Arrêt / Activé)

(mode de son standard uniquement)

Cette fonction garantit un son surround virtuel 5.1 canaux par le biais de deux haut-parleurs ou d'un casque grâce à la technologie HRTF (Head Related Transfer Function - Fonction de transfert asservie aux mouvements de la tête).

SRS TruDialog (Arrêt / Activé)

(mode de son standard uniquement)

Cette fonction permet d'accentuer l'intensité d'une voix par rapport au fond musical ou aux effets sonores, de manière à rendre les dialogues plus clairs lorsque vous regardez une émission.

Langue Audio

(chaînes numériques uniquement)

Permet de modifier la valeur par défaut des langues audio.

 La langue disponible peut varier en fonction de l'émission.

Format Audio (MPEG / Dolby Digital 5.1)

(chaînes numériques uniquement)

We get the explanation of echo sound when we use together TV and external speaker using. However, main title is for audio format. Remark sentences are adapted for this title explanation. It's better to omit red square explanation and fit remark sentences for the main.

 L'option **Audio Format** peut varier en fonction de l'émission. Le son Dolby Digital 5.1 est disponible uniquement en cas de connexion d'un haut parleur externe au moyen d'un câble optique.

Description audio

(non disponible dans tous les pays)
(chaînes numériques uniquement)

Cette fonction traite le flux audio relatif à la description audio (AD) lorsqu'il est envoyé avec le son principal par le radiodiffuseur.



- **Description audio (Arrêt / Activé) :** active ou désactive la fonction de description audio.
- **Volume :** permet de régler le volume de description audio.

Volume auto (Arrêt / Normal / Nuit)

Pour équilibrer le niveau de volume sur chaque canal, définissez cette option sur **Normal**.

- **Nuit :** ce mode garantit un environnement sonore de meilleure qualité que le mode **Normal**, avec une absence pratiquement totale de parasites. Il s'avère particulièrement utile pendant la nuit.

Sélection Haut-parleur (Ht-parl ext / Haut-parleur TV)

Un effet d'écho peut se produire en raison de la différence de vitesse de décodage entre le haut-parleur principal et le récepteur audio. Dans ce cas, réglez le téléviseur sur **Ht-parl ext**.

- ✎ Lorsque l'option **Sélection Haut-parleur** est définie sur **Ht-parl ext**, les boutons de volume et **MUTE** ne sont pas opérationnels et les paramètres sonores sont limités.
- ✎ Lorsque l'option **Sélection Haut-parleur** est définie sur **Ht-parl ext**, vous devez utiliser les paramètres suivants :
 - **Haut-parleur TV : Arrêt, Ht-parl ext : Activé**
- ✎ Lorsque l'option **Sélection Haut-parleur** est définie sur **Haut-parleur TV**, vous devez utiliser les paramètres suivants :
 - **Haut-parleur TV : Activé, Ht-parl ext : Activé**
- ✎ En l'absence de signal vidéo, les deux haut-parleurs sont coupés.

Paramètre supp.

(chaînes numériques uniquement)

- **Niveau Audio DTV (MPEG / HE-AAC) :** cette fonction vous permet de réduire la disparité d'un signal vocal (à savoir l'un des signaux reçus lors d'une émission de télévision numérique) sur le niveau souhaité.
 - ✎ En fonction du type de signal de radiodiffusion, les options **MPEG / HE-AA** peuvent être réglées sur une valeur comprise entre -10 dB et 0 dB.
 - ✎ Pour augmenter ou diminuer le volume, réglez ces valeurs entre 0 et -10, respectivement.

- **Sortie SPDIF :** le format SPDIF (Sony Philips Digital InterFace) est utilisé pour fournir du son numérique, en réduisant les interférences vers les haut-parleurs et divers dispositifs numériques, tels qu'un lecteur DVD.

Format Audio : lors de la réception d'une émission de télévision numérique, vous avez le choix entre les options **PCM** ou **Dolby Digital** pour le format de sortie audio numérique (SPDIF).

- ✎ La connexion de haut-parleurs 5.1 canaux dans un environnement Dolby Digital vous permet d'optimiser votre environnement sonore 3D interactif.

Retard Audio : cette option permet de corriger le décalage audio/vidéo lorsque vous regardez la télévision ou une vidéo et diffusez la sortie audio numérique sur un dispositif externe tel qu'un récepteur AV.

- **Comp Dolby Digital (Ligne / RF) :** cette fonction réduit la disparité entre un signal Dolby Digital et un signal vocal (à savoir, Audio MPEG, HE-AAC, Son ATV).

- ✎ Sélectionnez **Ligne** pour obtenir un son dynamique et **RF** pour réduire la différence entre les sons forts et faibles pendant la nuit.

Ligne : permet de définir le niveau de sortie des signaux supérieurs ou inférieurs à -31 dB (référence) sur -20 dB ou -31 dB.

RF : permet de définir le niveau de sortie des signaux supérieurs ou inférieurs à -20 dB (référence) sur -10 dB ou -20 dB.

Réinitialisation du son (OK / Annuler)

Rétablit les paramètres sonores par défaut définis en usine.

Sélection du mode Son

Lorsque vous définissez **Dual I-II**, le mode Son actuel est affiché à l'écran.



	Type d'audio	Dual I-II	Défaut
Stéréo A2	Mono	Mono	Changement automatique
	Stereo	Stereo ↔ Mono	
	Dual	Dual-II ↔ Dual-I	
NICAM Stéréo	Mono	Mono	Changement automatique
	Stereo	Mono ↔ Stereo	
	Dual	Mono → Dual I ↙ Dual II ↘	

- ✎ Si le signal stéréo est faible et qu'une commutation automatique se produit, passez alors en Mono.
- ✎ Cette fonction n'est activée qu'avec un signal sonore stéréo.
- ✎ Disponible uniquement lorsque la source **Entrée** est définie sur **TV**.

Fonctions de base

Menu Configuration

Réglage de l'heure

Heure

- **Horloge** : le réglage de l'heure est nécessaire pour utiliser différentes fonctions de minuterie du téléviseur.

 L'heure actuelle s'affiche à chaque fois que vous appuyez sur le bouton INFO.

 Si vous débranchez le cordon d'alimentation, vous devez régler de nouveau l'horloge.

Mode Horloge (Auto. / Manuel)

 En fonction du signal et de la station de diffusion, il se peut que la configuration automatique de l'heure soit incorrecte. Dans ce cas, réglez l'heure manuellement.

 L'antenne doit être connectée pour permettre le réglage automatique de l'heure.

Réglage Horloge : Définissez manuellement les paramètres **Jour**, **Mois**, **Année**, **Heure** et **Minute**.

 Disponible uniquement lorsque l'option **Mode Horloge** est définie sur **Manuel**.

Fuseau Horaire: Vous pouvez sélectionner votre fuseau horaire.

 Cette fonction est uniquement disponible lorsque **Mode Horloge** est défini sur **Auto.**.

 En fonction de la station de diffusion et du signal diffusé, il se peut que l'heure ne soit pas réglée correctement. Si cela se produit, réglez l'heure manuellement.

Utilisation de la veille

- **Veille**  : éteint automatiquement le téléviseur après une période déterminée (30, 60, 90, 120, 150 ou 180 minutes).

 Pour annuler la fonction **Veille**, sélectionnez **Arrêt**.

Réglage de la minuterie de mise en marche / arrêt

- **Minuteur 1 / Minuteur 2 / Minuteur 3** : vous pouvez définir trois réglages de mise en marche / arrêt différents. Vous devez, au préalable, régler l'horloge.

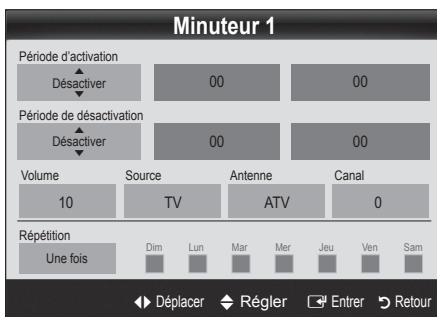

Minuteur 1

Période d'activation
Désactiver 00 00

Période de désactivation
Désactiver 00 00

Volume 10 Source TV Antenne ATV Canal 0

Répétition
Une fois Dim Lun Mar Mer Jeu Ven Sam

◀ Déplacer ⬆ Régler ⏏ Entrer ⏪ Retour

Période d'activation / Période de désactivation : sélectionnez l'heure, les minutes et l'action Activer / Désactiver. (Pour activer le minuteur selon les réglages définis, choisissez **Activer**.)

Volume : sélectionnez le niveau de volume désiré.

Source : sélectionnez le contenu **TV** ou **USB** à lire lors de la mise sous tension automatique du téléviseur. (L'option **USB** peut uniquement être sélectionnée lorsqu'un périphérique USB est connecté au téléviseur.)

Antenne (lorsque **Source** est réglé sur **TV**) : sélectionnez **ATV** ou **DTV**.

Chaîne (lorsque **Source** est réglé sur **TV**) : sélectionnez la chaîne de votre choix.

Contenu (lorsque **Source** est réglé sur **USB**) : sélectionnez un dossier de la clé USB contenant les fichiers de musique ou les photos qui doivent être lus lors de la mise sous tension automatique du téléviseur.

 Si la clé USB ne contient aucun fichier musical ou si le dossier contenant un fichier musical n'est pas sélectionné, la fonction de veille ne fonctionne pas correctement.

 Si le périphérique USB ne contient qu'une seule photo, la fonction Diaporama ne démarre pas.

 Les dossiers dont le nom est trop long ne peuvent pas être sélectionnés.

 Chaque périphérique USB utilisé se voit attribuer son propre dossier. Si vous utilisez plusieurs périphériques USB du même type, assurez-vous que les dossiers affectés à chacun d'eux portent des noms différents.

Répétition : Sélectionnez **Une fois**, **Quotid.**, **Lun-Ven**, **Lun-Sam**, **Sam-Dim** ou **Manuel** pour définir l'option suivant vos besoins. Si vous sélectionnez **Manuel**, vous pouvez choisir le jour d'activation de la minuterie.

 Le symbole ✓ indique le jour sélectionné.

 Mise hors tension auto. (disponible uniquement lorsque le téléviseur est allumé par le minuteur) : le téléviseur est mis hors tension automatiquement après trois heures d'inactivité pour éviter toute surchauffe.

Verrouillage des programmes

Sécurité

 L'écran de saisie du code PIN s'affiche après l'écran de configuration.

 Entrez votre code PIN à 4 chiffres ; "par défaut "0-0-0-0". Modifiez le code PIN à l'aide de l'option **Modifier PIN**.

- **Verrouillage Parental (Arrêt / Activé)** Vous pouvez verrouiller des chaînes dans la fonction **Gestion chaînes** afin d'empêcher certains utilisateurs, tels que des enfants, de regarder des émissions qui ne leur sont pas destinées.

 Disponible uniquement lorsque la source **Entrée** est définie sur **TV**.

- **Verrouillage parental (Niveau parental)** : Cette fonction permet d'empêcher certains utilisateurs, tels que des enfants, de regarder des émissions qui ne leur sont pas destinées, à l'aide d'un code PIN à 4 chiffres défini par l'utilisateur.

Autor. tout : déverrouille toutes les évaluations TV.

 Les options du menu **Verrouillage parental** diffèrent selon les pays.

- **Modifier PIN** : permet de modifier le code personnel demandé pour pouvoir configurer le téléviseur.
 -  Si vous avez oublié le code PIN, appuyez sur les boutons de la télécommande dans l'ordre suivant, ce qui a pour effet de le réinitialiser sur "0-0-0-0" : **POWER (Arrêt) → MUTE → 8 → 2 → 4 → POWER (Marche)**.

Autres fonctionnalités

Langue

- **Langue des menus** : définissez la langue des menus.
- **Langue du télétexte** : sélectionnez la langue de votre choix pour le télétexte.
 -  L'anglais est utilisé par défaut si la langue sélectionnée n'est pas diffusée.
- **Préférence (Langue Audio principale / Langue Audio secondaire / Langue princ. sous-titres / Langue sec. sous-titres / Langue Télétexte principale / Langue Télétexte secondaire)** : sélectionnez la langue qui sera utilisée par défaut lors de la sélection d'une chaîne.

Sous-titres

Utilisez ce menu pour définir le mode **Sous-titres**.

 La fonctionnalité sous-titres n'est pas opérationnelle avec les modes **Composant**, ou **HDMI**.



- **Sous-titres (Arrêt / Activé)** : active ou désactive les sous-titres.
- **Mode (Normal / Malentendant)** : configure le mode des sous-titres.
 -  Si le programme visionné ne prend pas en charge la fonction **Malentendant**, le mode **Normal** est automatiquement activé, même si le mode **Malentendant** est sélectionné.
 -  L'anglais est utilisé par défaut si la langue sélectionnée n'est pas diffusée.

Texte numérique (Désactiver / Activer) (Royaume-Uni uniquement)

Si le programme diffuse du texte numérique, cette fonction est activée. (P. 23)

Réseau (Type de réseau / Config. du réseau / Test réseau / Samsung Wireless Link / Connexion SWL)

Pour plus d'informations sur la configuration des options, reportez-vous à la section "Connexion réseau".

Général

- **Mode Jeu (Arrêt / Activé)** : lorsque vous connectez une console de jeux, telle qu'une PlayStation™ ou Xbox™, vous pouvez bénéficier d'une expérience ludique encore plus réaliste en sélectionnant le mode Jeu.

REMARQUE

- Précautions et restrictions du mode Jeu
 - Pour déconnecter la console de jeux et connecter un autre périphérique externe, définissez **Mode jeu** sur **Arrêt** dans le menu de configuration.
 - Si vous affichez le menu du téléviseur en **Mode Jeu**, l'écran tremble légèrement.
- L'option **Mode Jeu** n'est pas disponible dans les modes TV et PC.
- Après avoir connecté la console de jeux, définissez **Mode Jeu** sur **Activé** pour disposer d'une bonne qualité d'image.
- Si **Mode Jeu** est défini sur **Activé** : le mode **Image** est défini sur **Standard** et le mode **Son**, sur **Personnalisé**.
- **BD Wise (Arrêt / Activé)** : fournit une qualité d'image optimale pour les lecteurs DVD, les lecteurs Blu-ray et les systèmes home cinéma Samsung qui prennent en charge **BD Wise**. Lorsque la fonction **BD Wise** est réglée sur **Activé**, le mode d'image passe automatiquement en résolution optimale.
 -  Disponible lors de la connexion de produits Samsung prenant en charge **BD Wise** via un câble HDMI.
- **Transparence menu (Lumineux / Sombre)** : permet de définir la transparence du menu.
- **Mélodie (Arrêt / Bas / Moyen / Elevé)** : cette option permet de définir la lecture d'une mélodie lors de la mise en marche ou l'arrêt du téléviseur.

Interface commune

- **CI Menu** : permet à l'utilisateur d'opérer une sélection dans le menu du module CAM. Sélectionnez le menu CI en fonction du menu PC Card.
- **Infos sur l'application** : affiche des informations sur le module CAM inséré dans l'emplacement CI et sur la "CARTE CI ou CI+" insérée dans le module CAM. Vous pouvez installer le module CAM, que le téléviseur soit allumé ou éteint.

Fonctions de base

1. Vous pouvez acheter un module CI CAM chez le revendeur le plus proche ou le commander par téléphone.
2. Insérez fermement la "CARTE CI ou CI+" dans le module CAM en suivant le sens de la flèche.
3. Insérez le module CAM avec la "CARTE CI ou CI+" dans la fente de l'interface commune (dans le sens de la flèche), de telle sorte qu'il soit aligné parallèlement à la fente.
4. Vérifiez si une image est visible sur une chaîne à signal brouillé.

Télécommande sans fil (Activé / Arrêt)

Active ou désactive les commandes à distance ou donne l'autorisation de les utiliser.

Incrustation d'image (PIP)









PIP

Permet de regarder simultanément le tuner TV et une source vidéo externe. **PIP** (Incrustation d'image) ne fonctionne pas dans le même mode.

REMARQUE

- Si vous éteignez le téléviseur alors que le mode **PIP** est activé, la fenêtre PIP disparaît lorsque vous le rallumez.
- Il est possible que l'image affichée dans la fenêtre PIP semble légèrement moins naturelle lorsque vous utilisez l'écran principal pour un jeu ou un karaoké.
- Lorsque la fonction **Internet@TV** est activée, la fonction **PIP** est inaccessible.
- Réglages PIP

Image principale	Image secondaire
Composant, HDMI1/DVI, HDMI2, HDMI3, HDMI4, PC	TV

- **PIP (Arrêt / Activé)** : active ou désactive la fonction PIP.
- **Chaîne** : permet de choisir la chaîne affichée dans l'écran secondaire.
- **Taille** ( /  /  / ) : sélectionnez la taille de l'image secondaire.
- **Position** ( /  /  / ) : sélectionnez la position de l'image secondaire.
- **Sélection du son (Principal / Secondaire)** : vous pouvez sélectionner le mode audio de votre choix (**Principal / Secondaire**) en mode **PIP**.

Menu Assistance

Diagnostic automatique

- **Test de l'image (Oui / Non)** : utilisez cette option pour rechercher d'éventuels problèmes d'image et, si les problèmes persistent, vérifier la mire de couleur.

- **Test du son (Oui / Non)** : utilisez la mélodie intégrée pour rechercher d'éventuels problèmes sonores.

 Si les haut-parleurs du téléviseur restent muets, avant d'effectuer le test du son, vérifiez que l'option **Sélection Haut-parleur** est réglée sur **Haut-parleur TV** dans le menu **Son**.

 La mélodie est diffusée pendant le test, même si l'option **Sélection Haut-parleur** est réglée sur **Ht-parl ext.** ou si le son a été désactivé en appuyant sur le bouton **MUTE**.

- **Informations de signal** : (chaînes numériques uniquement) soit la qualité de réception des chaînes HDTV est parfaite, soit les chaînes ne sont pas disponibles. Réglez votre antenne afin d'augmenter l'intensité du signal.

- **Résolution des problèmes** : consultez cette description s'il vous semble que le téléviseur rencontre un problème.

 Si aucun des conseils de dépannage ne s'applique au problème rencontré, contactez le service clientèle de Samsung.

Mise à niveau du logiciel

Une **Mise à niveau du logiciel** peut être effectuée via un signal de radiodiffusion ou en téléchargeant le microprogramme le plus récent sur une clé USB à partir du site [Web samsung.com](http://www.samsung.com).

Versión actuelle indique que le logiciel est déjà installé sur votre téléviseur.

 Le numéro de version est affiché au format suivant : "année/mois/jour_version".

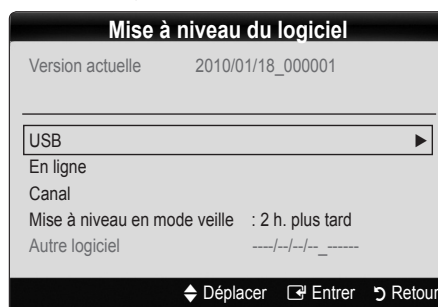

Installation de la version la plus récente

- **USB** : insérez la clé USB contenant le fichier de mise à niveau du microprogramme téléchargé sur www.samsung.com dans le téléviseur. Veillez à ne pas couper l'alimentation, ni retirer la clé USB tant que les mises à niveau ne sont pas terminées. Une fois la mise à niveau du microprogramme terminée, le téléviseur se met automatiquement hors tension, puis se rallume. Lorsque la mise à niveau du logiciel est terminée, les paramètres vidéo et audio par défaut sont réinitialisés. Il est conseillé de prendre note des paramètres afin de pouvoir les rétablir facilement après la mise à niveau.

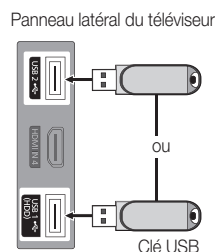

- **En ligne** : permet de mettre le logiciel à niveau par Internet.
 - ✎ Commencez par configurer votre réseau. Pour plus d'informations sur l'utilisation de la fonction Config. du réseau, reportez-vous à la section "Connexion réseau".
 - ✎ Si la connexion Internet ne fonctionne pas correctement, il se peut que la connexion soit interrompue. Réessayez le téléchargement. Si le problème persiste, effectuez la procédure de téléchargement USB et procédez à la mise à niveau.
- **Canal** : met à niveau le logiciel en utilisant le signal de télédiffusion.
 - ✎ Si la fonction est sélectionnée pendant la période de transmission du logiciel, ce dernier est automatiquement recherché et téléchargé.
 - ✎ Le temps nécessaire au téléchargement du logiciel dépend de l'état du signal.
- **Mise à niveau en mode veille** : une mise à niveau manuelle est automatiquement effectuée à l'heure indiquée. Etant donné que la mise sous tension s'effectue de façon interne, il se peut que l'écran LCD s'allume légèrement. Le phénomène peut se poursuivre pendant plus d'une heure jusqu'à ce que la mise à jour du logiciel soit terminée.

- **Autre logiciel** (sauvegarde) : Affiche la version du logiciel téléchargée par le biais de l'option **En ligne**. Cette fonction est activée si la procédure est interrompue au niveau de la dernière étape du processus de mise à niveau du logiciel.

Guide de connexion HD

Consultez ces informations lors de la connexion de périphériques externes au téléviseur.

Contacter Samsung

Consultez ces informations si le téléviseur ne fonctionne pas correctement ou si vous voulez mettre à niveau le logiciel. Vous y trouverez des informations concernant nos centres d'appel, ainsi que le téléchargement de nos produits et logiciels.

Fonctions avancées

Connexion à un ordinateur

Utilisation d'un câble HDMI/DVI / D-Sub

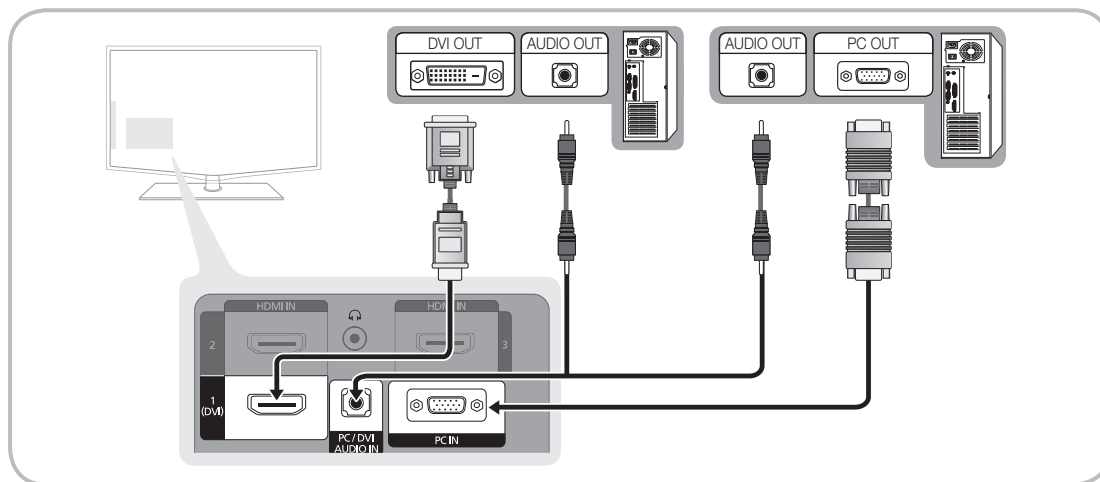

Modes d'affichage (Entrées D-Sub et HDMI/DVI)

La résolution optimale est de 1920 X 1080 à 60 Hz.

Mode	Résolution	Fréquence horizontale (kHz)	Fréquence verticale (kHz)	Fréquence d'horloge pixels (MHz)	Polarité de synchronisation (H/V)
IBM	640 x 350	31.469	70.086	25.175	+/-
	720 x 400	31.469	70.087	28.322	-/+
MAC	640 x 480	35.000	66.667	30.240	-/-
	832 x 624	49.726	74.551	57.284	-/-
	1152 x 870	68.681	75.062	100.000	-/-
VESA CVT	720 x 576	35.910	59.950	32.750	-/+
	1152 x 864	53.783	59.959	81.750	-/+
	1280 x 720	56.456	74.777	95.750	-/+
	1280 x 960	75.231	74.857	130.000	-/+
VESA DMT	640 x 480	31.469	59.940	25.175	-/-
	640 x 480	37.861	72.809	31.500	-/-
	640 x 480	37.500	75.000	31.500	-/-
	800 x 600	37.879	60.317	40.000	+/+
	800 x 600	48.077	72.188	50.000	+/+
	800 x 600	46.875	75.000	49.500	+/+
	1024 x 768	48.363	60.004	65.000	-/-
	1024 x 768	56.476	70.069	75.000	-/-
	1024 x 768	60.023	75.029	78.750	+/+
	1152 x 864	67.500	75.000	108.000	+/+
	1280 x 1024	63.981	60.020	108.000	+/+
	1280 x 1024	79.976	75.025	135.000	+/+
	1280 x 800	49.702	59.810	83.500	-/+
	1280 x 800	62.795	74.934	106.500	-/+
	1280 x 960	60.000	60.000	108.000	+/+
	1280 x 720	45.000	60.000	74.250	+/+
1360 x 768	47.712	60.015	85.500	+/+	
1440 x 900	55.935	59.887	106.500	-/+	
1440 x 900	70.635	74.984	136.750	-/+	
1600 x 1200	75.000	60.000	162.000	+/+	
1680 x 1050	65.290	59.954	146.250	-/+	
VESA GTF	1280 x 720	52.500	70.000	89.040	-/+
	1280 x 1024	74.620	70.000	128.943	-/-
VESA DMT / DTV CEA	1920 x 1080p	67.500	60.000	148.500	+/+

REMARQUE

- Dans le cas d'une connexion avec câble HDMI/DVI, vous devez utiliser la prise **HDMI IN 1(DVI)**.
- Le mode entrelacé n'est pas pris en charge.
- Le téléviseur peut fonctionner de façon anormale si le format vidéo sélectionné n'est pas standard.
- Les modes Séparé et Composite sont pris en charge. Le mode SOG (Sync On Green) n'est pas pris en charge.

Connexion réseau

Vous pouvez configurer votre téléviseur de telle sorte qu'il puisse accéder à Internet par le biais de votre réseau local (LAN) à l'aide d'une connexion câblée ou sans fil.

Connexion à un réseau câblé

Vous pouvez connecter votre téléviseur au réseau local de trois manières différentes :

- En connectant le port LAN situé à l'arrière du téléviseur à un modem externe à l'aide d'un câble de catégorie 5. Voir le schéma ci-dessous.

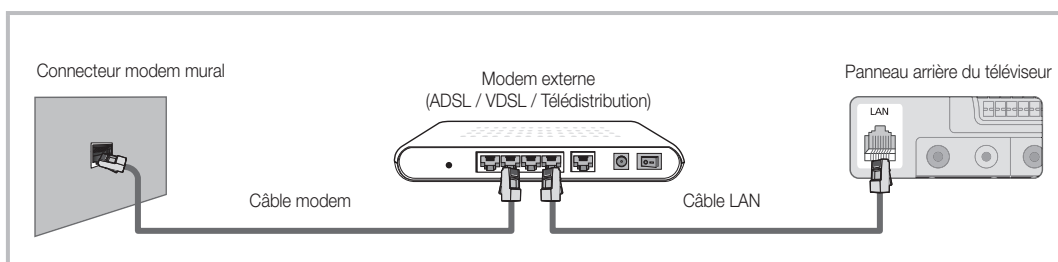

- En connectant le port LAN situé à l'arrière du téléviseur à un routeur IP connecté, à son tour, à un modem externe. Utilisez un câble de catégorie 5 pour effectuer cette connexion. Voir le schéma ci-dessous.

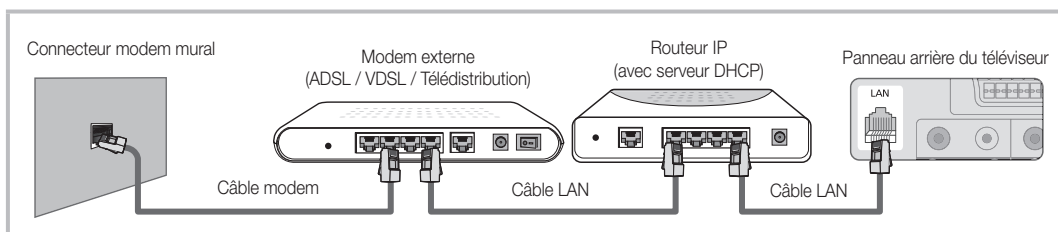

- En fonction de la configuration de votre réseau, il se peut que vous puissiez connecter directement le port LAN situé à l'arrière du téléviseur à une prise réseau murale à l'aide d'un câble de catégorie 5. Voir le schéma ci-dessous. Nous attirons votre attention sur le fait que la prise murale est connectée à un modem ou routeur situé en un autre point de la maison.

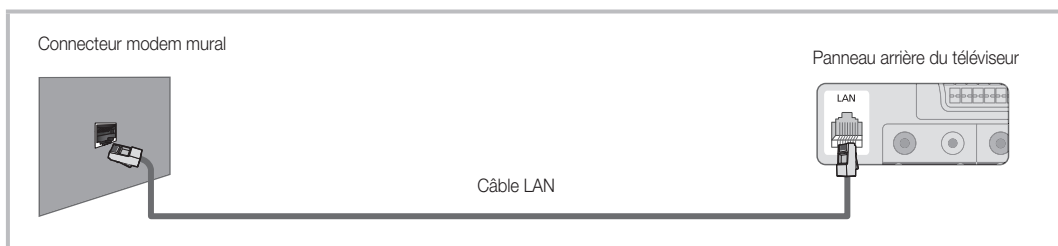

Si vous possédez un réseau dynamique, vous devez utiliser un modem ou routeur ADSL prenant en charge le protocole DHCP (Dynamic Host Configuration Protocol). Les modems de ce type fournissent automatiquement l'adresse IP, le masque de sous-réseau, la passerelle et les valeurs DNS dont votre téléviseur a besoin pour accéder à Internet. Aucune saisie manuelle n'est donc requise. La plupart des réseaux domestiques sont de type dynamique.

Certains réseaux nécessitent une adresse IP statique. Si tel est votre cas, vous devez saisir manuellement l'adresse IP, le masque de sous-réseau, la passerelle et les valeurs DNS dans l'écran de configuration câble de votre téléviseur lors de la configuration de la connexion réseau. Pour obtenir ces données, contactez votre fournisseur d'accès Internet. Si vous disposez d'un ordinateur Windows, vous pouvez également utiliser ce dernier pour obtenir ces paramètres.



- ✎ Si votre réseau nécessite une adresse IP statique, vous pouvez utiliser un modem ADSL prenant en charge le protocole DHCP. En effet, les modems de ce type vous permettent également d'utiliser des adresses IP statiques.

Fonctions avancées

Config. du réseau (Auto.)

Utilisez l'option **Config. du réseau Auto.** lors de la connexion du téléviseur à un réseau prenant en charge le protocole DHCP. Pour configurer automatiquement la connexion réseau par câble de votre téléviseur, procédez comme suit :

Procédure de configuration automatique

1. Connectez votre téléviseur au réseau local en suivant la procédure décrite à la section précédente.
2. Allumez le téléviseur, appuyez sur le bouton **MENU** de la télécommande, utilisez le bouton **▲** ou **▼** pour sélectionner **Configuration**, puis appuyez sur le bouton **ENTER** .
3. Utilisez le bouton **▲** ou **▼** pour sélectionner **Réseau** dans le menu **Configuration** et appuyez ensuite sur le bouton **ENTER** . L'écran **Réseau** apparaît.



4. Dans l'écran **Réseau**, sélectionnez **Type de réseau**.
5. Définissez l'option **Type de réseau** sur **Câble**.
6. Sélectionnez **Config. du réseau**. L'écran **Config. du réseau** apparaît.

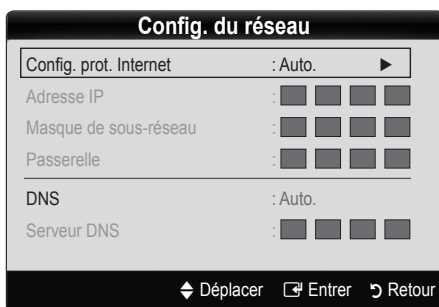

7. Définissez l'option **Config. prot. Internet** sur **Auto.**.
8. L'option **Auto.** récupère et entre automatiquement les valeurs Internet requises.
9. Attendez deux minutes et appuyez ensuite sur le bouton **RETURN** de votre télécommande.
10. Si la fonction **Réseau** n'a pas récupéré les valeurs de connexion au réseau, consultez les instructions relatives au mode **Manuel**.

Config. du réseau (Manuel)

Utilisez l'option **Config. du réseau Manuel** lors de la connexion du téléviseur à un réseau qui nécessite une adresse IP statique.

Obtention des valeurs de connexion au réseau

Pour obtenir les valeurs de connexion au réseau sur la plupart des ordinateurs Windows, procédez comme suit :

1. Cliquez avec le bouton droit de la souris sur l'icône **Réseau** située dans le coin inférieur droit de l'écran.
2. Cliquez sur **Etat** dans le menu contextuel.
3. Cliquez sur **Assistance** dans la boîte de dialogue affichée.
4. Cliquez sur le bouton **Détails** dans l'onglet **Assistance**. Les valeurs de connexion réseau sont affichées.

Procédure de configuration manuelle

Pour configurer manuellement la connexion réseau par câble de votre téléviseur, procédez comme suit :

1. Suivez les étapes 1 à 6 de la procédure de configuration automatique.
2. Réglez **Config. prot. Internet** sur **Manuel**.
3. Appuyez sur le bouton **▼** de la télécommande pour accéder au premier champ de saisie.
4. Entrez les paramètres **Adresse IP**, **Masque de sous-réseau**, **Passerelle** et **Serveur DNS**. Utilisez les touches numériques de votre télécommande pour saisir des chiffres et les touches fléchées pour passer d'un champ de saisie à un autre.
5. Une fois cette opération terminée, appuyez sur le bouton **RETURN** de votre télécommande.
6. Sélectionnez **Test réseau** pour vérifier la connexion Internet.

Connexion à un réseau sans fil

Pour établir une connexion sans fil entre le téléviseur et le réseau, vous avez besoin d'un routeur ou d'un modem et d'un adaptateur LAN sans fil Samsung (WIS09ABGN), que vous connectez à la prise USB située sur le panneau latéral ou arrière du téléviseur. Voir l'illustration ci-dessous.

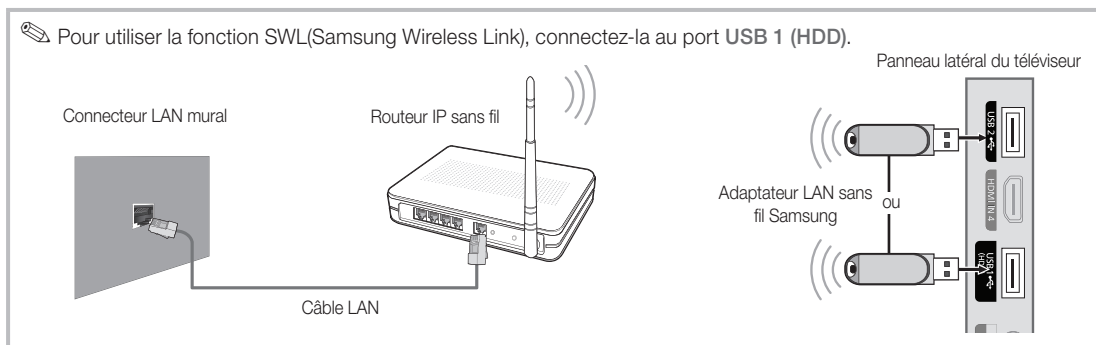

L'adaptateur LAN sans fil de Samsung est vendu séparément. Vous pouvez vous le procurer auprès de certains revendeurs, sur les sites de commerce électronique et sur Samsungparts.com. Cet adaptateur prend en charge les protocoles de communication IEEE 802.11A/B/G et N. Samsung vous conseille d'utiliser le protocole IEEE 802.11N. Si vous lisez la vidéo sur une connexion IEEE 802.11B/G, des saccades risquent d'apparaître.

REMARQUE

- Vous devez employer l'adaptateur LAN sans fil Samsung (WIS09ABGN) pour utiliser un réseau sans fil.
- L'adaptateur LAN sans fil Samsung est vendu séparément. L'adaptateur LAN sans fil WIS09ABGN est disponible auprès de certains revendeurs, sur les sites de commerce électronique et sur Samsungparts.com.
- Pour utiliser un réseau sans fil, vous devez connecter le téléviseur à un routeur IP sans fil. Si ce routeur prend en charge le protocole DHCP, le téléviseur peut utiliser DHCP ou une adresse IP statique pour se connecter au réseau sans fil.
- Sélectionnez un canal inutilisé pour le routeur IP sans fil. Si le canal affecté au routeur IP sans fil est actuellement utilisé par un autre périphérique à proximité, il y aura des interférences et des interruptions de communication.
- Si vous utilisez des paramètres de sécurité différents de ceux indiqués ci-dessous, le routeur ne fonctionnera pas avec le téléviseur.
- Si le mode Pure High-throughput (Greenfield) 802.11n est sélectionné et que le type de cryptage est défini sur WEP, TKIP ou TKIPAES (WPS2Mixed) pour votre point d'accès, les téléviseurs Samsung ne prendront pas en charge la connexion, conformément aux nouvelles spécifications de certification Wi-Fi.
- Si votre point d'accès prend en charge le WPS (Wi-Fi Protected Setup), vous pouvez vous connecter au réseau via PBC (Push Button Configuration) ou à l'aide d'un code PIN (Personal Identification Number). La fonction WPS configurera automatiquement le SSID et la clé WPA dans ces deux modes.
- Tenez l'adaptateur LAN sans fil Samsung éloigné du téléviseur. Si vous regardez la télévision alors que l'adaptateur est connecté à proximité, les images peuvent apparaître altérées sur certaines chaînes.
- Si votre routeur, modem ou appareil n'est pas certifié, il risque de ne pas pouvoir se connecter au téléviseur via l'adaptateur LAN sans fil Samsung.
- **Méthodes de connexion** : vous pouvez configurer la connexion réseau sans fil de six façons différentes.
 - Configuration automatique Samsung
 - **PBC (WPS)**
 - Configuration automatique (à l'aide de la fonction Recherche réseau automatique)
 - Configuration manuelle
 - **SWL (Samsung Wireless Link)**
 - **Ad Hoc**
- L'adaptateur LAN sans fil Samsung doit être connecté directement au port USB du téléviseur. L'utilisation d'un concentrateur USB n'est pas prise en charge.

Fonctions avancées





Config. du réseau (Configuration automatique Samsung)

Cette fonction est disponible sur les points d'accès qui prennent en charge la configuration automatique. Si votre point d'accès ne prend pas en charge cette fonction, vous pouvez établir une connexion via **PBC (WPS)** ou manuellement.

 Cette fonction est disponible lorsque **SWL (Samsung Wireless Link)** est défini sur **Arrêt**.

 Vous pouvez rechercher du matériel prenant en charge la fonction de configuration automatique Samsung sur le site Web www.samsung.com.



Utilisation de la fonction de configuration automatique Samsung

- Placez le point d'accès et le téléviseur l'un à côté de l'autre et mettez-les sous tension.
 -  La durée de démarrage varie d'une application à l'autre. Aussi, il se peut que vous deviez patienter environ 2 minutes.
 -  Si le câble réseau (LAN) est connecté au port WAN du point d'accès pendant la configuration automatique Samsung, vous pouvez effectuer automatiquement le test de connexion Internet. Dans le cas contraire, la fonction de configuration automatique Samsung vérifiera uniquement la connexion périphérique du point d'accès (et non la connexion Internet).
- Attendez 2 minutes, puis connectez l'adaptateur LAN sans fil Samsung au téléviseur. Une fois l'adaptateur branché, la fenêtre contextuelle s'affiche.
- Aussitôt la connexion établie, placez le point d'accès parallèlement à l'adaptateur LAN sans fil Samsung, en laissant un espace maximum de 25 cm.
- Attendez que la connexion soit établie automatiquement.
 -  Si la connexion échoue, redémarrez le point d'accès, puis réessayez.
 -  Si la fonction de configuration automatique Samsung ne parvient pas à connecter le téléviseur à votre point d'accès, une fenêtre contextuelle s'ouvre pour vous informer de l'échec. Redémarrez le point d'accès, puis réessayez. Si le problème de connexion subsiste, sélectionnez l'une des autres options de configuration : PBC (WPS), automatique ou manuel.
- Une fois la connexion établie, recherchez le routeur.
 -  Si les paramètres du point d'accès ont été modifiés ou si vous utilisez le nouveau point d'accès pour la première fois, vous devez procéder à une nouvelle configuration, en commençant à l'étape 1.

PBC (WPS) Config. du réseau

Configuration à l'aide de la méthode PBC (WPS)

Si votre routeur est pourvu d'un bouton PBC (WPS), procédez comme suit :

- Connectez votre téléviseur au réseau local en suivant la procédure décrite à la section précédente.
- Allumez le téléviseur, appuyez sur le bouton **MENU** de la télécommande, utilisez le bouton **▲** ou **▼** pour sélectionner **Configuration**, puis appuyez sur le bouton **ENTER** .
- Utilisez le bouton **▲** ou **▼** pour sélectionner **Réseau** dans le menu **Configuration** et appuyez ensuite sur le bouton **ENTER** .
- Dans l'écran **Réseau**, sélectionnez **Type de réseau**.
- Définissez l'option **Type de réseau** sur **Sans fil**.
- Sélectionnez **Config. du réseau**. L'écran **Config. du réseau** apparaît.

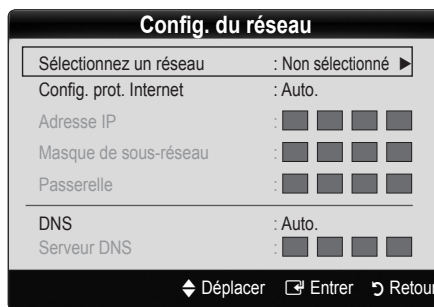



- Appuyez sur le bouton rouge de votre télécommande.
- Appuyez sur le bouton PBC (WPS) de votre routeur dans les deux minutes. Votre lecteur TV récupère automatiquement tous les paramètres réseau dont il a besoin et se connecte à votre réseau.
- Une fois la connexion configurée, appuyez sur le bouton **RETURN** pour quitter l'écran **Config. du réseau**.



Config. du réseau (Auto.)

La plupart des réseaux sans fil disposent d'un système de sécurité en option qui oblige les périphériques qui y accèdent à transmettre un code de sécurité chiffré, appelé Clé d'accès ou de sécurité. Cette clé de sécurité repose sur une phrase de passe ; il s'agit généralement d'un mot ou d'une série de lettres et de chiffres d'une longueur donnée que vous avez été invité à saisir lors de la configuration de la sécurité de votre réseau sans fil. Si vous utilisez cette méthode de configuration et qu'une clé de sécurité est définie pour votre réseau sans fil, vous devrez saisir la phrase de phase lors de la procédure de configuration.



Procédure de configuration automatique

Pour configurer automatiquement la connexion sans fil, procédez comme suit :

- Suivez les étapes 1 à 6 de la section "Configuration à l'aide de la méthode PBC (WPS)" ci-dessus.
- Appuyez sur le bouton **▼** pour sélectionner **(Config. prot. Internet)**, puis sur le bouton **ENTER** . Appuyez sur le bouton **▲** ou **▼** pour sélectionner **Auto.**, puis sur le bouton **ENTER** .

- Appuyez sur le bouton ▲ pour accéder à l'option **Sélectionnez un réseau**, puis sur le bouton ENTER . La fonction **Réseau** recherche les réseaux sans fil disponibles. Lorsque vous avez terminé, la liste des réseaux disponibles s'affiche.
- Dans la liste des réseaux, appuyez sur le bouton ▲ ou ▼ pour sélectionner un réseau, puis sur le bouton ENTER .
 - Si le point d'accès est caché (Invisible), vous devez sélectionner l'option **Ajouter réseau** et entrer les valeurs **Nom du réseau (SSID)** et **Code de sécurité** pour établir la connexion.
- Si la fenêtre contextuelle PIN/Sécurité s'affiche, passez à l'étape 6. Si l'écran de connexion réseau apparaît, passez à l'étape 10.
- Appuyez sur le bouton ▲ ou ▼ pour sélectionner **Sécurité** ou **PIN**. Pour la plupart des réseaux domestiques, vous devez choisir **Sécurité** (pour **Code de sécurité**). L'écran **Sécurité** apparaît



- Dans l'écran **Sécurité**, entrez la phrase de passe de votre réseau.
 - La phrase de passe doit normalement se trouver sur l'un des écrans de configuration que vous avez utilisés pour configurer votre routeur ou modem.
- Pour entrer la phrase de passe, suivez les instructions ci-dessous :
 - Appuyez sur les boutons numériques de la télécommande pour entrer des chiffres.
 - Utilisez les boutons de direction de la télécommande pour passer d'un bouton à un autre sur l'écran **Code de sécurité**.
 - Appuyez sur le bouton rouge pour changer la casse ou afficher des symboles/caractères.
 - Pour entrer une lettre ou un symbole, vous devez y accéder, puis appuyer sur le bouton ENTER .
 - Pour supprimer le dernier caractère saisi (chiffre ou lettre), appuyez sur le bouton vert de la télécommande.
- Une fois cette opération terminée, appuyez sur le bouton bleu de votre télécommande. L'écran de connexion réseau apparaît.
- Attendez que le message de confirmation de connexion s'affiche, puis appuyez sur le bouton ENTER . L'écran **Config. du réseau** s'affiche à nouveau.
- Pour tester la connexion, appuyez sur le bouton RETURN, sélectionnez **Test réseau** et appuyez enfin sur le bouton ENTER .

Config. du réseau (Ad-Hoc)

L'adaptateur LAN sans fil Samsung vous permet de vous connecter à un périphérique mobile sans faire usage d'un point d'accès, en utilisant un réseau point-à-point.

 Cette fonction est disponible lorsque **SWL (Samsung Wireless Link)** est défini sur **Arrêt**.

Comment établir une nouvelle connexion Ad-hoc

- Suivez les étapes 1 à 6 de la section "Configuration à l'aide de la méthode PBC (WPS)" ci-dessus. (P. 26)
- Choisissez l'option **Sélectionnez un réseau**. La liste des appareils/réseaux s'affiche.
- Dans la liste des appareils, appuyez sur le bouton bleu de la télécommande.
 - Le message **Ad-hoc est connex. Wi-Fi directe avec téléphone portable ou PC. La fonctionnalité du système de réseau existant est peut-être restreinte. Souhaitez-vous changer la connexion réseau?** s'affiche.
- Saisissez le **Nom du réseau (SSID)** généré, puis le **Code de sécurité** dans le périphérique auquel vous souhaitez vous connecter.

Comment se connecter à un périphérique ad hoc existant ?

- Suivez les étapes 1 à 6 de la section "Configuration à l'aide de la méthode PBC (WPS)" ci-dessus. (P. 26)
- Choisissez l'option **Sélectionnez un réseau**. La liste des périphériques s'ouvre alors.
- Sélectionnez l'appareil de votre choix dans la liste.
- Si une clé de sécurité est nécessaire, saisissez-la.
 - Si le réseau ne fonctionne pas correctement, vérifiez à nouveau les paramètres **Nom du réseau (SSID)** et **Code de sécurité**. Un **Code de sécurité** incorrect peut, en effet, provoquer un dysfonctionnement.

Config. du réseau (Manuel)

Si les autres méthodes ne fonctionnent pas, vous devez saisir manuellement les valeurs de configuration du réseau.

Obtention des valeurs de connexion au réseau

Pour obtenir les valeurs de configuration du réseau sur la plupart des ordinateurs Windows, procédez comme suit :

- Cliquez avec le bouton droit de la souris sur l'icône Réseau située dans le coin inférieur droit de l'écran.
- Cliquez sur Etat dans le menu contextuel.
- Cliquez sur Assistance dans la boîte de dialogue affichée.
- Cliquez sur le bouton Détails dans l'onglet Assistance. Les paramètres du réseau s'affichent.

Fonctions avancées

Procédure de configuration manuelle

Pour régler les paramètres de configuration du réseau de votre téléviseur, procédez comme suit :

1. Suivez les étapes 1 à 6 de la section "Configuration à l'aide de la méthode PBC (WPS)" ci-dessus. (P. 26)
2. Appuyez sur le bouton ▼ pour sélectionner **Config. prot. Internet**, puis sur le bouton ENTER [↵]. Appuyez sur le bouton ▲ ou ▼ pour sélectionner **Manuel**, puis sur le bouton ENTER [↵].
3. Appuyez sur le bouton ▼ pour accéder au premier champ de saisie (Adresse IP).
4. Utilisez les boutons numériques pour saisir des chiffres.
5. Après avoir renseigné un champ, utilisez le bouton ► pour passer au champ suivant. Vous pouvez également utiliser les autres boutons fléchés pour vous déplacer vers le haut, vers le bas ou vers l'arrière.
6. Entrez les paramètres **Adresse IP**, **Masque de sous-réseau** et **Passerelle**.
7. Appuyez sur le bouton ▲ ou ▼ pour sélectionner **DNS**.
8. Appuyez sur le bouton ▼ pour accéder au premier champ de saisie DNS. Entrez les valeurs numériques comme indiqué précédemment.
9. Une fois cette opération terminée, appuyez sur le bouton ▲ pour accéder à l'option **Sélectionner un réseau**. Sélectionnez votre réseau, puis appuyez sur le bouton ENTER [↵].
10. Allez à l'étape 4 de la procédure de configuration automatique (P. 26) et suivez les instructions à partir de ce point.

Config. du réseau (Samsung Wireless Link)

Cette fonction vous permet de connecter, au téléviseur, un appareil Samsung prenant en charge PBC (WPS). Vous pouvez connecter des appareils au téléviseur, même si ce dernier n'est pas relié à un routeur.

- ✎ Pour utiliser Internet sur le téléviseur, le point d'accès doit être connecté au réseau sans fil.
- ✎ Si un adaptateur LAN sans fil Samsung est connecté au port USB 2, il se peut que le réseau ne fonctionne pas correctement. Il est conseillé de le connecter au port USB 1 (HDD).
- ✎ Seuls les routeurs qui utilisent la bande de fréquences de 2,4 GHz sont pris en charge (les routeurs 5 GHz ne sont pas pris en charge).

Connexion SWL

Vous pouvez connecter directement un appareil prenant en charge la norme PBC (WPS) au téléviseur.

- ✎ Cette fonction est disponible lorsque **SWL (Samsung Wireless Link)** est défini sur **Activé**.

Procédure de connexion de Samsung Wireless Link

Pour établir une connexion, procédez comme suit :

1. Suivez les étapes 1 à 5 de la section "Configuration à l'aide de la méthode PBC (WPS)" ci-dessus. (P. 26)
2. Sélectionnez **Samsung Wireless Link** à l'aide du bouton ▼ et appuyez ensuite sur ENTER [↵] pour activer cette fonction.
3. Sélectionnez **Connexion SWL** à l'aide du bouton ▼ et appuyez ensuite sur ENTER [↵].
4. Si le message "**App. sur touche PBC sur appareil ds 120 proch. secondes pour vous connecter**" s'affiche, appuyez sur le bouton PBC situé sur l'appareil pour établir une connexion.
 - ✎ Pour plus d'informations, consultez le manuel de configuration du réseau sans fil de l'appareil à connecter.
5. Si le périphérique est correctement connecté au téléviseur après le démarrage du compteur sur la boîte de dialogue, celle-ci disparaît automatiquement.
 - ✎ Si la connexion échoue, réessayez après 2 minutes.

Si le téléviseur ne parvient pas à se connecter à Internet

Il se peut que la connexion échoue car votre fournisseur d'accès Internet a enregistré, de manière permanente, l'adresse MAC (numéro d'identification unique) de votre ordinateur ou modem et qu'il utilise cette adresse à des fins d'authentification chaque fois que vous vous connectez à Internet. Cela a pour but d'empêcher tout accès non autorisé. Dans la mesure où votre téléviseur possède une adresse MAC différente, votre fournisseur d'accès Internet ne peut pas l'authentifier, ce qui rend impossible toute connexion.

Pour remédier à ce problème, demandez à votre fournisseur d'accès la procédure à suivre pour connecter des appareils autres que votre PC (votre téléviseur, par exemple) à Internet. Si votre fournisseur d'accès exige un identifiant (ID) ou un mot de passe pour la connexion à Internet, votre téléviseur ne pourra peut-être pas se connecter à Internet. Si tel est le cas, vous devez entrer l'identifiant ou le mot de passe lors de la connexion à Internet.

La connexion à Internet peut échouer en raison d'un problème de pare-feu. Dans ce cas, contactez votre fournisseur d'accès Internet.

Si vous ne parvenez toujours pas à vous connecter à Internet après avoir suivi les procédures indiquées par votre fournisseur d'accès, contactez Samsung Electronics au 1-800-SAMSUNG.

Media Play



Vous pouvez lire les photos, la musique et/ou les films enregistrés sur un périphérique USB de type MSC et/ou sur votre ordinateur.



Connexion d'un périphérique USB

1. Allumez votre téléviseur.
2. Connectez un périphérique USB contenant des fichiers photo, de la musique et/ou des films à la prise **USB 1 (HDD)** ou **USB 2** située sur le côté du téléviseur.
3. Lorsqu'un périphérique USB est connecté au téléviseur, une fenêtre contextuelle s'ouvre. Vous pouvez alors sélectionner **Media Play**.

Panneau latéral du téléviseur

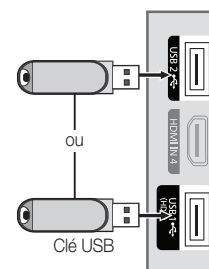

Connexion à l'ordinateur par le biais du réseau

Vous pouvez lire les images, la musique et les vidéos enregistrées sur votre ordinateur ou votre téléviseur à l'aide d'une connexion réseau en mode **Media Play**.

✎ Si vous utilisez **Media Play** par le biais d'un fichier enregistré sur votre ordinateur, vous devez télécharger "PC Share Manager" et le manuel utilisateur sur le site Web "www.samsung.com".

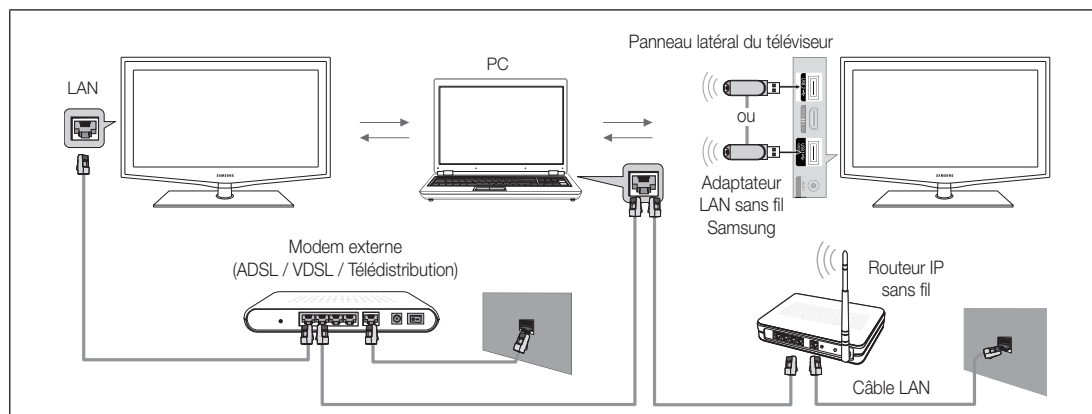

1. Pour plus d'informations sur la procédure de configuration de votre réseau, reportez-vous à la section Connexion réseau.
 - Nous recommandons de placer le téléviseur et l'ordinateur sur le même sous-réseau. Les 3 premières parties de l'adresse de sous-réseau du téléviseur et les adresses IP du PC doivent être les mêmes et seule la dernière partie (adresse de l'hôte) doit être modifiée. (ex. adresse IP : 123.456.789.**)
2. À l'aide d'un câble réseau, connectez le modem externe et l'ordinateur sur lequel le programme Samsung PC Share Manager sera installé.
 - Vous pouvez connecter directement le téléviseur à un ordinateur sans passer par un routeur.

Fonctions avancées

- ✎ Fonctions non prises en charge lors de la connexion à un ordinateur via un réseau :
 - Fonctions **Fond musical** et **Paramètres de musique de fond**.
 - Tri des fichiers par préférence dans les dossiers **Photo**, **Musique** et **Cinéma**.
 - Bouton ◀▶ (Retour arrière) ou ▶▶ (Avance rapide) pendant la lecture d'un film.
- ✎ Les sous-titres intégrés multi-audio Divx DRM ne sont pas pris en charge.
- ✎ Samsung PC Share Manager doit être autorisé par le pare-feu de l'ordinateur.
- ✎ Lors de l'utilisation du mode **Media Play** sur une connexion réseau, selon les fonctions du serveur fourni :
 - La méthode de tri peut varier.
 - Il se peut que la fonction de recherche de scène ne soit pas prise en charge.
 - Il se peut que la fonction **Lecture en continu**, qui reprend la lecture d'une vidéo interrompue, ne soit pas prise en charge.
 - La fonction **Lecture en continu** ne prend pas en charge plusieurs utilisateurs. (Elle mémorise uniquement l'endroit auquel l'utilisateur le plus récent a arrêté la lecture.)
 - Il se peut que le bouton ◀▶ (Retour arrière), ▶▶ (Avance rapide) ou || (Pause) ne fonctionne pas suivant les informations de contenu.
- ✎ Si la vidéo saccade lors de la lecture sur un réseau sans fil, nous vous recommandons d'utiliser un réseau câblé.
- ✎ Il se peut que le fonctionnement ne soit pas correct avec des fichiers multimédia sans licence
- ✎ Ce qu'il faut savoir avant d'utiliser la fonction **Media Play**
 - Le protocole MTP (Media Transfer Protocol) n'est pas pris en charge.
 - Le système de fichiers prend en charge les formats FAT16, FAT32 et NTFS.
 - Il est possible que certains types d'appareils photo numériques et de périphériques audio USB ne soient pas compatibles avec ce téléviseur.
 - Media Play ne prend en charge que les périphériques de stockage de masse USB de la catégorie MSC. Cette dernière est dédiée aux périphériques de transport de masse uniquement. Il s'agit notamment des clés USB, lecteurs de cartes Flash et disques durs USB (les concentrateurs USB ne sont pas pris en charge). Les périphériques doivent être connectés directement au port USB du téléviseur.
 - Avant de connecter l'appareil au téléviseur, sauvegardez vos fichiers afin d'éviter qu'ils ne soient endommagés ou que des données ne soient perdues. SAMSUNG ne saurait, en aucun cas, être tenue responsable de la perte de données ou de l'endommagement d'un fichier de données.
 - Connectez un disque dur USB au port dédié, **USB 1 (HDD)**.
 - Ne déconnectez pas le périphérique USB en cours de chargement.
 - MSC prend en charge les fichiers MP3 et JPEG, alors qu'un périphérique PTP prend uniquement en charge les fichiers JPEG.
 - Plus la résolution de l'image est élevée, plus le temps d'affichage à l'écran sera long.
 - La résolution JPEG maximale prise en charge est de 15 360 x 8 640 pixels.
 - Pour les fichiers non pris en charge ou endommagés, le message "Format de fichier non compatible" s'affiche.
 - Si le critère de tri est défini sur Aff. de base, il est possible d'afficher jusqu'à 1 000 fichiers dans chaque dossier.
 - Les fichiers MP3 avec gestion des droits numériques (DRM) téléchargés à partir d'un site payant ne peuvent pas être lus. La technologie gestion numérique des droits (DRM) prend en charge la création de contenu, la distribution et la gestion du contenu de manière intégrée et complète (par exemple, la protection des droits et des intérêts des fournisseurs de contenu, la prévention de la copie illégale du contenu), ainsi que la gestion de la facturation et des règlements.
 - Si plusieurs périphériques PTP sont connectés, vous ne pouvez en utiliser qu'un à la fois.
 - Si plusieurs périphériques MSC sont connectés, il se peut que certains d'entre eux ne soient pas reconnus. Un périphérique USB nécessitant beaucoup de puissance (plus de 500 mA ou 5 V) ne sera peut-être pas pris en charge.
 - Si un message d'avertissement de surcharge s'affiche lorsque vous connectez ou utilisez un périphérique USB, il se peut que le périphérique ne soit pas reconnu ou qu'il fonctionne mal.
 - Si aucune entrée n'a été reçue au cours de la période définie dans le paramètre **Temps protection auto**, l'économiseur d'écran s'active.
 - Le mode d'économie d'énergie de certains disques durs externes peut être désactivé automatiquement lors d'une connexion au téléviseur.
 - Si un câble d'extension USB est utilisé, il se peut que le périphérique USB ne soit pas reconnu ou que les fichiers qui y sont stockés ne soient pas lus.
 - Si un périphérique USB connecté au téléviseur n'est pas reconnu, si la liste des fichiers qui y sont stockés est corrompue ou si un fichier de la liste est illisible, connectez le périphérique en question à l'ordinateur, formatez le périphérique et vérifiez la connexion.
 - S'il s'avère qu'un fichier supprimé de l'ordinateur est encore présent lors de l'exécution de Media Play, utilisez la fonction «Vider la Corbeille» de l'ordinateur pour le supprimer définitivement.

Affichage

Accédez au fichier de votre choix à l'aide des boutons haut/bas/droite/gauche et appuyez ensuite sur le bouton **ENTER** ou **▶** (Lecture). La lecture du fichier commence.

Prise en charge de **Mode Périphérique** et **Mode Contenu** dans la page d'accueil **Media Play**.

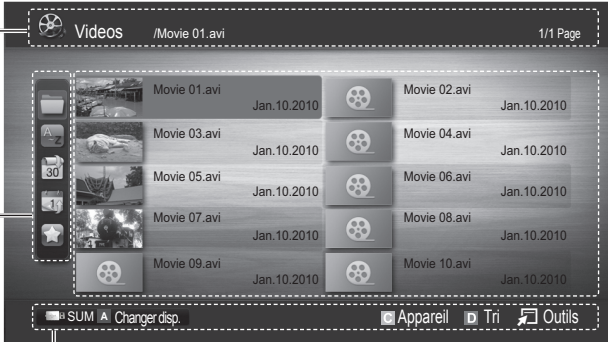

Informations :
Vous pouvez vérifier le nom du fichier sélectionné, le nombre de fichiers, ainsi que la page.

Section Liste de tri :
Affiche l'ordre de tri standard.
Cet ordre de tri varie en fonction du contenu.

Section Liste des fichiers :
Vous pouvez vérifier les fichiers et groupes classés par catégorie.

Boutons d'opérations
A Rouge (Changer périph): permet de sélectionner un appareil connecté.
V Vert (Préférence): définit la préférence du fichier (N'est pas pris en charge dans l'affichage de base.)
J Jaune (Sélectionner): permet de sélectionner plusieurs fichiers dans la liste. Les fichiers sélectionnés sont marqués d'un symbole.
B Bleu (Tri): permet de sélectionner la liste de tri.
O Outils: affiche le menu d'options.

Le bouton **◀** ou **▶** permet d'accéder à la page suivante ou précédente de la liste des fichiers.

Vidéos

Lecture d'une vidéo

- Appuyez sur le bouton **◀** ou **▶** pour sélectionner **Vidéos** et appuyez ensuite sur **ENTER** ou **▶** dans le menu **Media Play**.
- Appuyez sur le bouton **◀/▶/▲/▼** pour sélectionner la vidéo de votre choix dans la liste des fichiers.
- Appuyez sur le bouton **ENTER** ou **▶** (Lecture).
 - Le fichier sélectionné s'affiche en haut de l'écran, avec le temps de lecture.
 - Si les informations sur la durée de la vidéo sont inconnues, la durée de lecture et la barre de progression ne sont pas affichées.
 - Pendant la lecture d'une vidéo, vous pouvez effectuer une recherche à l'aide des boutons **◀** et **▶**.

Ce mode vous permet d'écouter la bande son d'un jeu vidéo, mais pas de jouer au jeu proprement dit.

- Formats de sous-titres pris en charge

Nom	Extension de fichier	Format
MPEG-4 time-based text	.txt	XML
SAMI	.smi	HTML
SubRip	.srt	chaînes
SubViewer	.sub	chaînes
Micro DVD	.sub ou .txt	chaînes

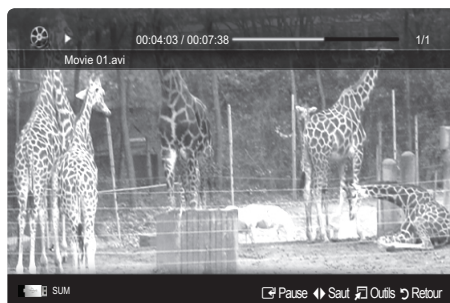

Fonctions avancées

- Formats vidéo pris en charge

Extension de fichier	Conteneur	Codec vidéo	Résolution	Fréquence d'images (i/s)	Débit binaire (Mbit/s)	Codec audio
*.avi *.mkv	AVI MKV	Divx 3.11 / 4.x / 5.1 / 6.0	1920 x 1080	6 ~ 30	8	MP3 / AC3 / LPCM / ADPCM / DTS Core
		XviD	1920 x 1080	6 ~ 30	8	
		H.264 BP / MP / HP	1920 x 1080	6 ~ 30	25	
		MPEG4 SP / ASP	1920 x 1080	6 ~ 30	8	
		Motion JPEG	800 x 600	6 ~ 30	8	
*.asf	ASF	Divx 3.11 / 4.x / 5.1 / 6.0	1920 x 1080	6 ~ 30	8	MP3 / AC3 / LPCM / ADPCM / WMA
		XviD	1920 x 1080	6 ~ 30	8	
		H.264 BP / MP / HP	1920 x 1080	6 ~ 30	25	
		MPEG4 SP / ASP	1920 x 1080	6 ~ 30	8	
		Motion JPEG	800 x 600	6 ~ 30	8	
*.wmv	ASF	Window Media Video v9	1920 x 1080	6 ~ 30	25	WMA
*.mp4	MP4	H.264 BP / MP / HP	1920 x 1080	6 ~ 30	25	MP3 / ADPCM / AAC
		MPEG4 SP / ASP	1920 x 1080	6 ~ 30	8	
		XVID	1920 x 1080	6 ~ 30	8	
*.3gp	3GPP	H.264 BP/MP/HP	1920 x 1080	6 ~ 30	25	ADPCM / AAC / HE-AAC
		MPEG4 SP / ASP	1920 x 1080	6 ~ 30	8	
*.vro *.vob	VRO VOB	MPEG1	1920 x 1080	24 / 25 / 30	30	AC3 / MPEG / LPCM
		MPEG2	1920 x 1080	24 / 25 / 30	30	
*.mpg *.mpeg	PS	MPEG1	1920 x 1080	24 / 25 / 30	30	AC3 / MPEG / LPCM / AAC
		MPEG2	1920 x 1080	24 / 25 / 30	30	
		H.264	1920 x 1080	6 ~ 30	25	
*.ts *.tp *.trp	TS	MPEG2	1920 x 1080	24 / 25 / 30	30	AC3 / AAC / MP3 / DD+ / HE-AAC
		H.264	1920 x 1080	6 ~ 30	25	
		VC1	1920 x 1080	6 ~ 30	25	

Autres restrictions

REMARQUE

- Si le contenu d'un codec présente un problème, ce dernier ne sera pas pris en charge.
- Si les informations concernant un conteneur sont incorrectes et que le fichier présente une erreur, le conteneur ne pourra pas effectuer une lecture correcte.
- Le son ou la vidéo peuvent ne pas fonctionner si le contenu a un débit binaire/une fréquence d'images standard supérieur aux taux d'images par seconde repris dans le tableau ci-dessus.
- Si une erreur survient dans la table d'index, la fonction de recherche (passer) n'est pas prise en charge.

Décodeur vidéo	Décodeur audio
<ul style="list-style-type: none"> • Prise en charge jusqu'à la norme H.264, Level 4.1 • Les normes H.264 FMO / ASO / RS, VC1 SP / MP / AP L4 et AVCHD ne sont pas prises en charge. • XVID, MPEG4 SP, ASP : <ul style="list-style-type: none"> – Résolution inférieure à 1280 x 720 : 60 images max. – Résolution supérieure à 1280 x 720 : 30 images max. • Les normes GMC 2 et au-delà ne sont pas prises en charge. • H.263 n'est pas pris en charge. • Seul Samsung Techwin MJPEG est pris en charge. 	<ul style="list-style-type: none"> • Prend en charge jusqu'à WMA 7, 8, 9, STD • WMA 9 PRO ne prend pas en charge l'audio deux canaux, multicanaux ou sans perte. • Le taux d'échantillonnage WMA 22 050 Hz mono n'est pas pris en charge.

Lecture d'un fichier film en continu (Reprendre la lecture)

Si vous quittez la fonction de lecture de vidéos ou de programmes, il est possible de reprendre la lecture ultérieurement, au point où vous l'avez arrêtée.

✎ Si vous appuyez sur le bouton **ENTER**  pendant la lecture du fichier, vous pouvez le parcourir selon une division en 5 chapitres de votre choix.

1. Pour sélectionner le fichier film que vous souhaitez lire en continu, appuyez sur le bouton **◀** ou **▶** dans la section Liste des fichiers.
2. Appuyez sur le bouton **▶**(Lecture) / **ENTER** .
3. Sélectionnez **Aide lecture continue** (Resume Play) en appuyant sur le bouton bleu. Le film reprend à l'endroit précis où vous aviez arrêté la lecture.



✎ Le film reprend à l'endroit précis où vous aviez arrêté la lecture. Le bouton bleu est disponible lorsque vous relancez la lecture.

✎ Si la fonction **Aide lecture continue** est définie sur **Activé** dans le menu **Paramètres**, un message s'affiche lorsque vous reprenez la lecture d'un film.



Musique

Lecture de musique

1. Appuyez sur le bouton **◀** ou **▶** pour sélectionner **Musique** et appuyez ensuite sur **ENTER**  dans le menu **Media Play**.
2. Appuyez sur le bouton **◀/▶/▲/▼** pour sélectionner le fichier **Music** de votre choix dans la liste des fichiers.
3. Appuyez sur le bouton **ENTER**  ou **▶** (Lecture).

– Pendant la lecture d'un fichier audio, vous pouvez effectuer une recherche à l'aide des boutons **◀** et **▶**.

– Les boutons **◀◀** (Retour arrière) et **▶▶** (Avance rapide) ne fonctionnent pas durant la lecture.

✎ Seuls les fichiers portant l'extension MP3 sont affichés. Les fichiers portant d'autres extensions ne s'affichent pas, même s'ils sont enregistrés sur le même périphérique USB.

✎ Si le son est déformé lors de la lecture de fichiers MP3, réglez l'option **Egaliseur** dans le menu **Son**. (Un fichier MP3 surmodulé peut être à l'origine d'un problème sonore.)

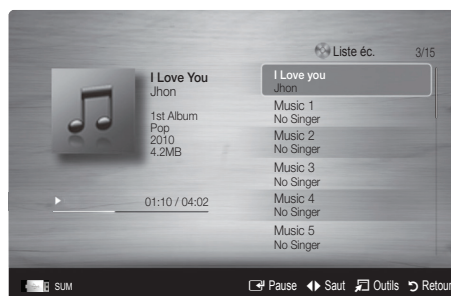

Création de Ma liste lect.

1. Appuyez sur les boutons **◀/▶/▲/▼** pour sélectionner les pistes à ajouter, puis appuyez sur le bouton **TOOLS**.
2. Sélectionnez **Aj. liste de lecture**.
3. Lorsque le menu correspondant s'affiche, sélectionnez **Nouv. liste lecture**.
✎ Pour ajouter des pistes à une ancienne liste de lecture, sélectionnez simplement la liste à laquelle les ajouter.
4. La liste de lecture, nouvelle ou mise à jour, se trouve sur la page **Musique** principale.

Lecture de Ma liste lect.

Sélectionnez le dossier **Ma liste lect.** et elle se lance automatiquement.

Appuyez sur le bouton **▲** ou **▼** pour sélectionner un autre fichier audio de la liste de lecture.

Fonctions avancées

Photos

Visualisation d'une photo (ou d'un diaporama)

- Appuyez sur le bouton ◀ ou ▶ pour sélectionner **Photo** et appuyez ensuite sur **ENTER** dans le menu **Media Play**.
- Appuyez sur le bouton ◀/▶/▲/▼ pour sélectionner la photo de votre choix dans la liste des fichiers.
- Appuyez sur le bouton **ENTER** ou ▶ (Lecture).
 - Lorsqu'une liste de photos est affichée, appuyez sur le bouton (Lecture) / **ENTER** de la télécommande pour lancer le diaporama.
 - Tous les fichiers de la section Liste des fichiers seront affichés dans le diaporama.
 - Pendant le diaporama, les fichiers apparaissent dans l'ordre, à partir de celui en cours d'affichage.



Des fichiers musicaux peuvent être lus automatiquement pendant le diaporama, si l'option **Fond musical** est définie sur **Activé**.

Il n'est pas possible de changer le **Mode mus. de fond** tant que le chargement de BGM n'est pas terminé.

Lecture de plusieurs fichiers

Lecture des fichiers musicaux / vidéos / photos sélectionnés

- Appuyez sur le bouton jaune dans la liste des fichiers pour sélectionner le fichier de votre choix.
- Répétez l'opération ci-dessus pour sélectionner plusieurs fichiers.

REMARQUE

- La marque (✓) s'affiche à gauche des fichiers sélectionnés.
- Pour annuler une sélection, appuyez à nouveau sur le bouton jaune.
- Pour désélectionner tous les fichiers, appuyez sur le bouton **TOOLS** et sélectionnez **Désélectionner tout**.

- Appuyez sur le bouton **TOOLS** et sélectionnez ensuite Lire contenu sélectionné.

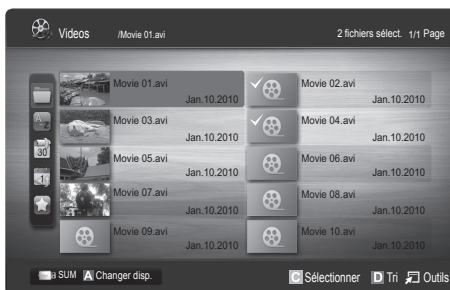

Lecture du groupe de fichiers musicaux / vidéos / photos

- Lorsqu'une liste de fichiers est affichée, vous pouvez accéder à n'importe quel fichier dans le groupe de votre choix.
- Appuyez sur le bouton **TOOLS** et sélectionnez ensuite Lire le groupe actuel.

Fonctions supplémentaires de Media Play

Tri de la liste des fichiers

Appuyez sur le bouton bleu dans la liste pour trier les fichiers.

Catégorie	Opérations	Vidéos	Musique	Photos
Aff. de base	Affiche le dossier complet. Pour regarder les photos, sélectionnez le dossier.	✓	✓	✓
Titre	Les titres des fichiers sont triés et affichés par symbole / numéro / ordre alphabétique /ordre spécial.	✓	✓	✓
Préférence	Les fichiers sont triés et affichés par préférence. Les préférences d'un fichier peuvent être modifiées dans la section Liste de fichiers à l'aide du bouton vert.	✓	✓	✓
Date pl. réc.	Trie et affiche les fichiers selon la date la plus récente.	✓		✓
Date pl. anc.	Trie et affiche les fichiers selon la date la plus ancienne.	✓		✓
Artiste	Les fichiers musicaux sont triés par artiste dans l'ordre alphabétique.		✓	
Album	Trie les fichiers musicaux par album et par ordre alphabétique.		✓	
Genre	Trie les fichiers musicaux par genre.		✓	
Humeur	Trie les fichiers musicaux par ambiance. Vous pouvez modifier les informations d'ambiance de la musique.		✓	
P. mois	Trie et affiche les photos par mois. Le tri s'effectue uniquement sur la base du mois (de janvier à décembre), quelle que soit l'année.			✓

Menu des options de lecture de vidéos / musique / photos

Pendant la lecture d'un fichier, appuyez sur le bouton **TOOLS**.

Catégorie	Operations (Opérations)	Vidéos	Musiqu	Photos
Titre	Vous pouvez déplacer directement l'autre fichier.	✓		
Mode de répétition	Vous pouvez lire des fichiers musicaux, vidéo et en boucle.	✓	✓	
Format de l'image (Mode1 / Mode2 / Original)	Vous pouvez régler le format de l'image suivant vos préférences.	✓		
Réglage de l'image	Vous pouvez régler les paramètres d'image. (p. 13, 14, 15, 16)	✓		✓
Réglage du son	Vous pouvez régler les paramètres sonores. (p. 16, 17)	✓	✓	✓
Réglage des sous-titres	Vous pouvez visionner le fichier vidéo avec des sous-titres. Cela fonctionne uniquement si les sous-titres ont le même nom de fichier que le fichier vidéo.	✓		
Audio	Vous pouvez regarder une vidéo avec l'une des langues prises en charge. Cette fonction n'est active que lors de la lecture de fichiers de type streaming prenant en charge plusieurs formats audio.	✓		
Arrêter le diaporama / Dém. Diaporama	Vous pouvez lancer ou arrêter un diaporama.			✓
Vitesse du diap.	Vous pouvez sélectionner la vitesse du diaporama pendant sa diffusion.			✓
Effet diaporama	Vous pouvez définir l'effet utilisé lors du changement d'image dans le diaporama.			✓
Fond musical	Vous pouvez définir et sélectionner le fond musical d'un diaporama.			✓
Zoom	Vous pouvez zoomer sur les images lorsque vous êtes en mode Plein écran.			✓
Rotation	Vous pouvez faire pivoter les images lorsque vous êtes en mode Plein écran.			✓
Arr.-plan Acc.	Vous pouvez déplacer le fichier vers le bureau de Media Play.			✓
Information	Vous pouvez afficher des informations détaillées sur le fichier lu.	✓	✓	✓

Paramètres

Utilisation du menu Configuration

- **Paramètre arrière-plan** : sélectionnez cette option pour afficher l'arrière-plan de votre choix.
- **Aide lecture continue (Resume Play) (Activé / Arrêt)** : sélectionnez cette option pour afficher le message d'aide relatif à la lecture continue des films.
- **Obtenir code d'enr. de DivX® VOD** : affiche le code d'enregistrement autorisé pour le téléviseur. Connectez-vous au site Web DivX et entrez le code d'enregistrement avec un compte personnel pour pouvoir télécharger le fichier d'enregistrement VOD (vidéo à la demande). Si vous lisez l'enregistrement VOD à l'aide de Media Play, l'enregistrement est terminé.
 Pour plus d'informations sur DivX® VOD, rendez-vous sur le site Web www.DivX.com.
- **Obtenir code de désact. de DivX® VOD** : si DivX® VOD n'est pas enregistré, le code de désactivation de l'enregistrement s'affiche. Si vous exécutez cette fonction alors que DivX® VOD est enregistré, l'enregistrement DivX® VOD en cours est désactivé.
- **Information** : sélectionnez cette option pour afficher des informations sur le périphérique connecté.

Fonctions avancées

Anynet+

En quoi consiste Anynet+ ?

Anynet+ est une fonction qui vous permet de contrôler tous les appareils Samsung connectés compatibles Anynet+ à l'aide de votre télécommande Samsung. Le système Anynet+ peut être utilisé uniquement avec les appareils Samsung disposant de la fonction Anynet+. Pour être sûr que votre appareil Samsung dispose de cette fonction, vérifiez qu'il comporte le logo Anynet+.

Connexion à un système home cinéma

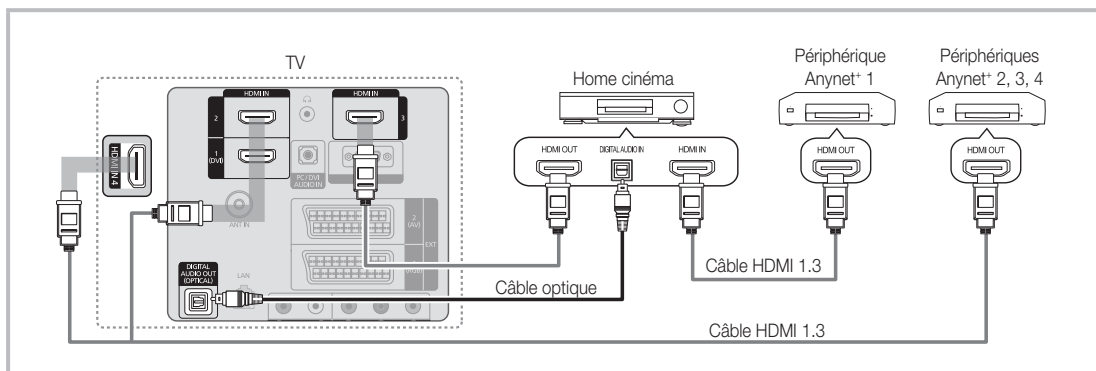

1. A l'aide d'un câble HDMI, reliez la prise HDMI IN (1(DVI), 2, 3 ou 4) du téléviseur à la prise HDMI OUT du périphérique Anynet+ correspondant.
2. A l'aide d'un câble HDMI, reliez la prise HDMI IN du système home cinéma à la prise HDMI OUT de l'appareil Anynet+ correspondant.

REMARQUE

- Connectez le câble optique entre la prise DIGITAL AUDIO OUT (OPTICAL) de votre téléviseur et l'entrée Audio numérique de votre système home cinéma.
- En suivant les instructions de connexion ci-dessus, la prise Optique diffuse uniquement du son sur 2 canaux. Vous n'entendrez donc du son qu'au niveau des haut-parleurs avant gauche et droit et du caisson de basses de votre système home cinéma. Pour écouter du contenu audio 5.1, branchez la prise DIGITAL AUDIO OUT (OPTICAL) du lecteur DVD ou du décodeur satellite (c'est-à-dire, le périphérique Anynet 1 ou 2) directement sur l'amplificateur ou sur le système home cinéma, et non sur le téléviseur.
- Ne connectez qu'un seul système home cinéma.
- Vous pouvez connecter un appareil Anynet+ à l'aide du câble HDMI. Il se peut que certains câbles HDMI ne prennent pas en charge les fonctions Anynet+.
- Anynet+ fonctionne lorsque l'appareil AV compatible est en veille ou en marche.
- Le système Anynet+ prend en charge jusqu'à 12 appareils AV. Vous pouvez connecter jusqu'à 3 appareils du même type.

Menu Anynet+

Le menu Anynet+ varie selon le type et l'état des appareils Anynet+ connectés au téléviseur.

Anynet+ Menu	Description
Voir télévision	Fait basculer le mode Anynet+ en mode de diffusion TV.
Liste d'appareils	Affiche la liste des appareils Anynet+.
Enregistrement : (*enregistreur)	Lance immédiatement l'enregistrement à l'aide de l'enregistreur. (Cette fonction n'est disponible que pour les appareils prenant en charge la fonction d'enregistrement.)
(nom_appareil) MENU	Affiche les menus de l'appareil connecté. Par exemple, si un graveur DVD est connecté, son menu de disque s'affiche.
(nom_appareil) INFO	Affiche le menu de lecture de l'appareil connecté. Par exemple, si un graveur DVD est connecté, son menu de lecture s'affiche.
Arrêter l'enregistrement : (*enregistreur)	Arrête l'enregistrement.
Récepteur	Le son est diffusé par l'intermédiaire du récepteur.

Si plusieurs enregistreurs sont connectés, ils s'affichent sous la forme (*enregistreur) ; si un seul enregistreur est connecté, il s'affiche sous la forme (*nom_appareil).

Configuration d'Anynet+

■ Configuration

Anynet+ (HDMI-CEC) (Arrêt / Activé) : pour utiliser la fonction Anynet+, l'option **Anynet+ (HDMI-CEC)** doit être définie sur **Activé**.



 Lorsque la fonction **Anynet+ (HDMI-CEC)** est désactivée, toutes les activités qui y sont associées sont indisponibles.

Arrêt automatique (Non / Oui) : configuration de l'arrêt automatique d'un appareil Anynet+ lorsque le téléviseur est mis hors tension.

 La source active sur le téléviseur doit être définie sur TV pour pouvoir utiliser la fonction Anynet+.







 Même si un appareil externe est en train d'enregistrer, il se peut qu'il s'éteigne.

Basculement entre des appareils Anynet+

- La liste des appareils Anynet+ connectés au téléviseur s'affiche.
 -  Si l'appareil recherché est introuvable, appuyez sur le bouton rouge pour actualiser la liste.
- Sélectionnez un appareil et appuyez sur le bouton **ENTER** . Vous pouvez basculer vers l'appareil sélectionné.
 -  Le menu **Liste d'appareils** s'affiche uniquement si **Anynet+ (HDMI-CEC)** est défini sur **Activé** dans le menu **Application**.
 - Le basculement vers l'appareil sélectionné peut prendre 2 minutes. Il est impossible d'annuler l'opération de basculement.
 - Si vous avez choisi un mode d'entrée externe en appuyant sur le bouton **SOURCE**, il est impossible d'utiliser la fonction Anynet+. Veuillez à basculer vers un appareil Anynet+ à l'aide de la **Liste d'appareils**.

Enregistrement

Vous pouvez enregistrer un programme télévisé à l'aide d'un enregistreur Samsung.

- Sélectionnez **Enregistrement**.
 -  S'il existe plusieurs enregistreurs
 - Si plusieurs enregistreurs sont connectés, la liste de ces appareils s'affiche. Sélectionnez un enregistreur dans la **Liste d'appareils**.
 -  Si l'enregistreur ne s'affiche pas, sélectionnez **Liste d'appareils**, puis appuyez sur le bouton rouge pour rechercher des appareils.
- Appuyez sur le bouton **EXIT** pour quitter le menu.
 -  Vous pouvez effectuer un enregistrement en sélectionnant **Enregistrement** : (nom_appareil).
 -  Le bouton  (REC) permet d'enregistrer ce que vous regardez. Si vous regardez une vidéo provenant d'un autre appareil, cette vidéo est enregistrée.
 -  Avant d'enregistrer, vérifiez la connexion de la prise d'antenne à l'enregistreur. Pour connecter correctement une antenne à un enregistreur, reportez-vous à la documentation de ce dernier.

Fonctions avancées

Ecoute via un récepteur

Vous pouvez écouter du son via un récepteur (c'est-à-dire un système home cinéma) au lieu du **haut-parleur du téléviseur**.

1. Sélectionnez **Récepteur** et définissez l'option sur **Activé**.

2. Appuyez sur le bouton EXIT pour quitter le menu.

 Si votre récepteur ne prend en charge que l'audio, il se peut qu'il ne figure pas dans la liste d'appareils.

 Le récepteur fonctionnera lorsque vous aurez correctement raccordé la prise d'entrée optique du récepteur à la prise **DIGITAL AUDIO OUT (OPTICAL)** du téléviseur.

 Lorsque le récepteur (système home cinéma) est activé, vous pouvez écouter le son sortant de la prise optique du téléviseur. Lorsque le téléviseur affiche un signal DTV (antenne), il envoie un son 5.1 canaux au récepteur. Lorsque la source est un composant numérique (un lecteur DVD, par exemple) connecté au téléviseur via HDMI, seul un son 2 canaux est diffusé par le récepteur.

REMARQUE

- Vous pouvez commander n'importe quel appareil Anynet+ à l'aide de la télécommande, et non des boutons du téléviseur.
- Il se peut que la télécommande du téléviseur ne fonctionne pas dans certaines situations. Dans ce cas, sélectionnez à nouveau l'appareil Anynet+.
- Les fonctions Anynet+ ne sont pas opérationnelles sur les produits d'autres fabricants.

Résolution des problèmes Anynet+

Problème	Solution possible
Anynet+ ne fonctionne pas.	<ul style="list-style-type: none">• Vérifiez si l'appareil est compatible Anynet+. Le système Anynet+ ne prend en charge que les appareils compatibles Anynet+.• Ne connectez qu'un seul récepteur (home cinéma).• Vérifiez que le cordon d'alimentation de l'appareil Anynet+ est bien connecté.• Vérifiez la connexion des câbles vidéo / audio / HDMI de l'appareil Anynet+.• Vérifiez que l'option Anynet+ (HDMI-CEC) est définie sur On (Activé) dans le menu de configuration d'Anynet+.• Vérifiez si la télécommande du téléviseur est en mode TV.• Vérifiez qu'il s'agit d'une télécommande exclusive Anynet+.• Anynet+ ne fonctionne pas dans certains cas. (Recherche de chaînes, fonctionnement de Media Play ou Plug & Play (configuration initiale), etc.)• Lorsque vous branchez ou retirez le câble HDMI, veillez à relancer une recherche d'appareils ou à éteindre et rallumer votre téléviseur.• Vérifiez que la fonction Anynet+ de l'appareil Anynet+ est activée.
Je veux démarrer Anynet+.	<ul style="list-style-type: none">• Assurez-vous que l'appareil AV est correctement connecté au téléviseur et vérifiez que la fonction Anynet+ (HDMI-CEC) est définie sur Activé dans le menu de configuration d'Anynet+.• Appuyez sur le bouton TOOLS pour afficher le menu Anynet+ et sélectionner le menu de votre choix.
Je veux quitter Anynet+.	<ul style="list-style-type: none">• Sélectionnez Affichage TV dans le menu Anynet+.• Appuyez sur le bouton SOURCE de la télécommande et choisissez un appareil non compatible Anynet+.• Appuyez sur P ∇ / \blacktriangle, PRE-CH et FAV.CH pour changer de mode TV. Remarque : le bouton de chaîne ne fonctionne que si aucun appareil Anynet+ à tuner incorporé n'est connecté.
Le message "Connexion à un appareil Anynet+..." s'affiche.	<ul style="list-style-type: none">• Il est impossible d'utiliser la télécommande lorsque vous configurez Anynet+ ou basculez vers un mode d'affichage.• La télécommande n'est utilisable qu'au terme de la configuration d'Anynet+ ou du passage vers un mode d'affichage.
La lecture ne démarre pas sur l'appareil Anynet+.	<ul style="list-style-type: none">• Vous ne pouvez pas utiliser la fonction de lecture lorsque Plug & Play (configuration initiale) est en cours.
Le périphérique connecté ne s'affiche pas.	<ul style="list-style-type: none">• Vérifiez si l'appareil est ou non compatible avec les fonctions Anynet+.• Vérifiez que le câble HDMI est bien connecté.• Vérifiez que l'option Anynet+ (HDMI-CEC) est définie sur Activé dans le menu de configuration d'Anynet+.• Lancez une nouvelle recherche d'appareils Anynet+.• Vous pouvez uniquement connecter un appareil Anynet+ à l'aide du câble HDMI. Il se peut que certains câbles HDMI ne prennent pas en charge les fonctions Anynet+.• En cas d'arrêt anormal résultant d'une déconnexion du câble HDMI ou du câble d'alimentation, ou encore d'une panne de courant, effectuez une nouvelle recherche d'appareils.
Le programme TV ne s'enregistre pas.	<ul style="list-style-type: none">• Vérifiez que la fiche d'antenne est correctement branchée sur l'enregistreur.
Le son du téléviseur n'est pas diffusé par le récepteur.	<ul style="list-style-type: none">• Relevez le téléviseur au récepteur à l'aide du câble optique.

Mise en route d'Internet@TV

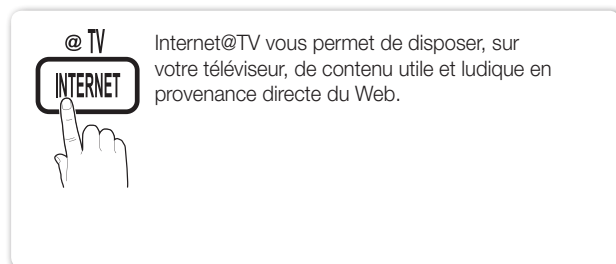

Internet@TV vous permet de disposer, sur votre téléviseur, de contenu utile et ludique en provenance directe du Web.



REMARQUE

- Vous devez configurer les paramètres réseau avant d'utiliser **Internet@TV**. Pour plus d'informations, reportez-vous à la section "Connexion réseau" (P. 23).
- Si le contenu diffusé par le fournisseur comporte des polices non prises en charge, elles ne s'afficheront pas correctement.
- Suivant les conditions du réseau, la connexion peut être lente, voire intermittente.
- En fonction de la région, il se peut que l'anglais soit la seule langue prise en charge dans le service d'applications.
- Cette fonction n'est pas disponible dans tous les pays.
- Si l'utilisation d'une application vous pose problème, contactez le fournisseur de contenu.
- En fonction des circonstances, le fournisseur de contenu peut décider d'interrompre la diffusion des mises à jour de l'application, voire de l'application proprement dite.
- La prise en charge ou les fonctionnalités de certaines applications peuvent être soumises à la réglementation en vigueur dans le pays.

Affichage

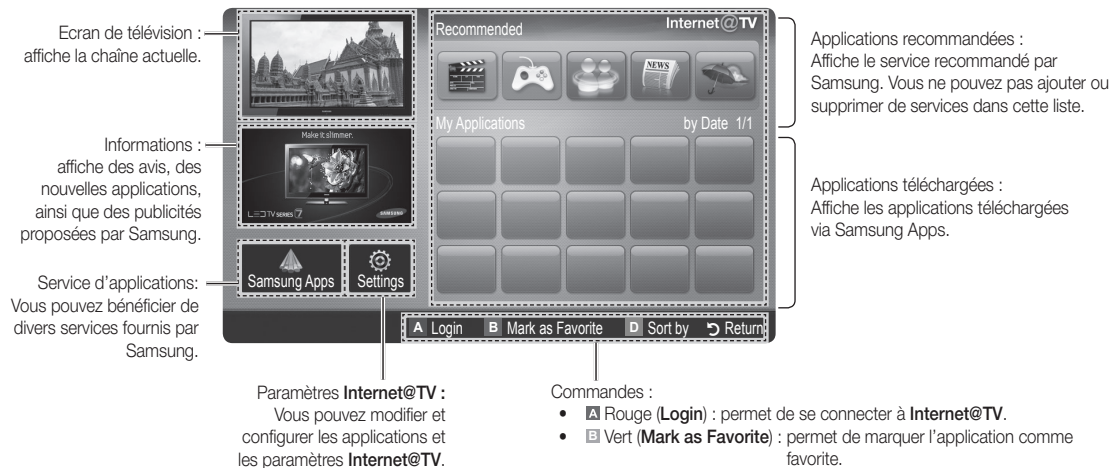

Le fonctionnement des boutons de couleur peut varier en fonction de l'application.

Fonctions avancées

Connexion au compte

Si le widget contient plusieurs catégories, utilisez les boutons ◀ et ▶ pour y accéder.

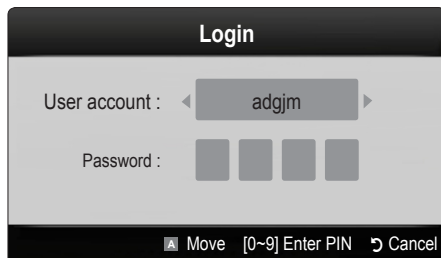

- ✎ Pour tirer pleinement parti des widgets, enregistrez-vous et connectez-vous à votre compte.
- ✎ Pour plus d'informations sur la création d'un compte, accédez au menu **Setting up Internet@TV** → **Internet@TV ID** → **Create**.
- 1. Appuyez sur le bouton rouge dans la page d'accueil **Internet@TV**.
- 2. Sélectionnez le **User account** de votre choix, puis appuyez sur le bouton ENTER ↵.
 - ✎ Si vous voulez créer un compte, appuyez sur le bouton rouge et la fenêtre de création d'un compte s'affiche.
- 3. Entrez le **Password**.
 - ✎ Une fois la connexion établie, le compte utilisateur s'affiche à l'écran.

Configuration d'Internet@TV

Settings

Cet écran vous permet de créer des ID et de configurer les paramètres Internet@TV. Pour sélectionner des paramètres, utilisez les boutons ▲ et ▼, puis appuyez sur le bouton ENTER ↵.

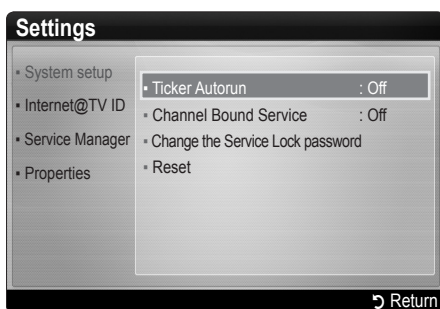

System Setup

✎ **Ticker Autorun** n'est pas prise en charge dans tous les pays.

Ticker Autorun (Off / On) : active / désactive l'exécution automatique du message déroulant lors de la mise sous tension du téléviseur.

Channel Bound Service (Off / On) : certaines chaînes prennent en charge les applications en tant que service de données Internet, ce qui vous permet d'accéder à Internet tout en regardant la télévision.

✎ Cette fonction est disponible uniquement si elle est prise en charge par le diffuseur.

Reset : rétablit les paramètres Internet@TV par défaut.

Change the Service Lock password

✎ Le mot de passe par défaut est "0-0-0-0."

✎ Si vous avez oublié le mot de passe, appuyez sur les boutons de la télécommande dans l'ordre suivant afin de le réinitialiser sur "0-0-0-0" : **POWER (Arrêt)** → **MUTE** → 9 → 2 → 8 → **POWER (Marche)**.

Internet@TV ID

Vous pouvez utiliser ce menu lors de la création et de la suppression du compte. Vous pouvez gérer votre compte, y compris les informations de compte du site de contenu.

✎ Le compte est réservé à internet@TV.



Create : cette option vous permet de créer un compte et d'y associer les applications de service de votre choix.

REMARQUE

- Vous ne pouvez pas créer plus de 10 comptes.
- Le nombre de caractères est limité à 10.

Création d'un Internet@TV ID

Avant la création du **User account**, vous devez d'abord télécharger l'application via **Samsung Apps**.

1. A l'aide des boutons ▲/▼/◀/▶, sélectionnez **Settings**. Appuyez ensuite sur le bouton **ENTER** .
2. Appuyez sur le bouton ▼ pour sélectionner **Internet@TV ID**, puis appuyez sur le bouton **ENTER**  ou ▶.
3. Sélectionnez **Create**. L'écran **Keypad** apparaît.
4. Le clavier s'affiche à l'écran.





Utilisation du clavier

Appuyer sur le bouton – de la télécommande lorsque vous utilisez le clavier à l'écran vous permet de modifier les zones de texte en minuscules, majuscules, chiffres et symboles.



Vous pouvez utiliser ce clavier à l'écran pour plusieurs applications Internet@TV.

Marche à suivre pour saisir des caractères.

- 4-1. Supposons par exemple que vous souhaitez saisir "105Chang".
 - 4-2. Appuyez deux fois sur le bouton – de la télécommande pour changer le mode de saisie, de minuscules en chiffres.
 - 4-3. Appuyez sur les boutons 1, 0 et 5, dans l'ordre numérique.
 - 4-4. Appuyez trois fois sur le bouton – de la télécommande pour changer le mode de saisie, de chiffres en majuscules.
 - 4-5. Appuyez trois fois sur le bouton 2 de la télécommande pour saisir **C**.
 - 4-6. Appuyez trois fois sur le bouton – de la télécommande pour changer le mode de saisie, de majuscules en minuscules.
 - 4-7. Appuyez sur les boutons de la télécommande pour saisir le reste de "Chang". Lorsque c'est fait, appuyez sur le bouton **ENTER** .
5. A l'aide des boutons numériques, saisissez le **User account** et le **Password**.
 - Le mot de passe ne peut être composé que de chiffres.
 - A l'aide du bouton –, vous pouvez modifier les zones de texte en minuscules, majuscules, chiffres et symboles.
 - Vous pouvez supprimer le caractère saisi à l'aide du bouton **PRE-CH**.
 - Les boutons ◀ (REW) et ▶ (FF) vous permettent de sélectionner le symbole souhaité.

6. Le compte est créé. Vous pouvez utiliser les services fournis par tous les utilisateurs de votre téléviseur Samsung à l'aide d'une simple connexion en associant le compte des utilisateurs à l'ID du téléviseur. Si vous souhaitez enregistrer l'ID du site de service, sélectionnez **Yes**. Une liste des sites de service s'affiche à l'écran.
7. Sélectionnez **Register** pour le site de service souhaité, puis appuyez sur le bouton **ENTER** .
8. A l'aide des boutons numériques, saisissez votre ID de site d'applications et votre mot de passe. Appuyez ensuite sur le bouton **ENTER** .
9. Enregistrement réalisé avec succès. Si vous ajoutez un autre site de service, sélectionnez **Yes**. Appuyez ensuite sur le bouton **ENTER**  et passez à l'étape 5.
10. Lorsque vous avez fini, sélectionnez **OK**. Appuyez ensuite sur le bouton **ENTER** .

Manager

- **Service Site**: vous pouvez enregistrer des informations de connexion pour des sites de service tels que YouTube.
- **Change Password** : permet de modifier le mot de passe du compte.
- **Delete** : permet de supprimer le compte.
 -  Si vous avez oublié le mot de passe, appuyez sur les boutons de la télécommande dans l'ordre suivant afin de le réinitialiser sur «0-0-0-0» : **POWER** (Arrêt) → **MUTE** → 9 → 2 → 8 → **POWER** (Marche).
- **Service Manager** : permet de supprimer et de verrouiller les applications installées sur Internet@TV.
- Lock** : permet de verrouiller l'application.
 -  Pour accéder à un widget verrouillé, vous devez saisir un mot de passe.
- Delete** : permet de supprimer l'application.
- **Properties** : permet d'afficher des informations sur Internet@TV. Utilisez l'option **Check the speed of your internet connection** pour tester votre connexion réseau.

Fonctions avancées

Utilisation du service Internet@TV

Samsung Apps

Samsung Apps est un site de téléchargement d'applications utilisables sur les appareils TV/AV de marque Samsung.

Les utilisateurs peuvent bénéficier d'un large éventail de contenu, tel que des vidéos, de la musique, des photos, des jeux, des informations utiles, etc., à l'aide des applications téléchargées.

D'autres applications seront disponibles ultérieurement.

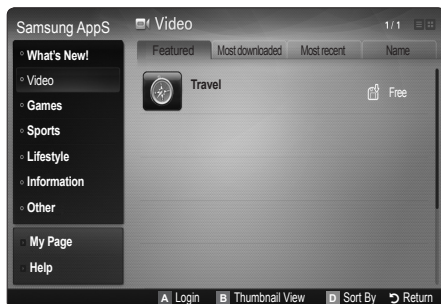

Utilisation des boutons de couleur avec **Samsung Apps**.

- **A Rouge (Login)** : permet de se connecter au service Internet.
- **B Vert (Thumbnail View)** : permet de modifier le mode d'affichage.
- **D Bleu (Sort by)** : Permet de trier les applications selon différents critères : **Featured, Most downloaded, Most recent** ou **Name**.
- **Return** : permet de revenir au menu précédent.

Utilisation de Samsung Apps par catégorie



Les catégories suivantes sont disponibles :

- **What's New** : affiche les applications récemment enregistrées.
- **Video** : affiche divers supports vidéo, tels que des films, des programmes TV et des vidéos courtes.
- **Games** : affiche divers jeux, tels que le sudoku et les échecs.
- **Sports** : affiche divers médias sportifs, tels que des informations sur les matches, des images et des vidéos longue durée.
- **Lifestyle** : comprend plusieurs services de mode de vie, tels que la musique, des outils de gestion de photos et des réseaux sociaux, comme Facebook et Twitter.
- **Information** : comprend plusieurs services d'informations, tels que des actualités, les cours de la Bourse et la météo.
- **Others** : comprend d'autres services divers.
- **My Page** : affiche la liste des applications, ainsi que votre solde de caisse en ligne.
Dès le milieu de l'année 2010 (Etats-Unis et Corée uniquement), vous pourrez acheter de l'argent en ligne afin d'acheter des applications via tv.samsung.com.
- **Help** : si vous avez des questions sur Internet@TV, consultez d'abord cette section.

Résolution des problèmes Internet@TV

Problème	Solution possible
Le contenu de certaines applications est disponible uniquement en anglais. Comment puis-je en modifier la langue ?	La langue du contenu des applications peut être différente de celle des widgets de l'interface utilisateur. Ce paramètre dépend du fournisseur de service.
Certains services d'application ne fonctionnent pas.	Contactez le fournisseur de service. Consultez le site Web d'assistance pour connaître les coordonnées du fournisseur du widget.
Lorsqu'une erreur réseau se produit, le menu des paramètres est le seul utilisable.	Si la connexion réseau ne fonctionne pas, il se peut que votre service soit limité. En effet, toutes les fonctions, à l'exception du menu des paramètres, sont nécessaires à l'établissement de la connexion Internet.
Est-il possible que des films destinés à un public adulte soient diffusés via YouTube ?	En principe, ce contenu est bloqué. La fonction de recherche permet toutefois d'afficher ce type de film. Dans ce cas, utilisez la galerie de widgets pour verrouiller le service de widget.

Site Web d'assistance

-  L'étape d'accès peut être modifiée ultérieurement.
-  Les liens peuvent varier dans certains pays.

Pays	Site Web
Autriche	www.samsung.com → Produkte → Fernseher → Internet@TV
Belgique	www.samsung.com → Producten → televisies → Internet@TV
	www.samsung.com → Produits → téléviseurs → Internet@TV
République tchèque	www.samsung.com → Produkty → televizory → Internet@TV
Danemark	www.samsung.com → Produkter → stue & soveværelse → Internet@TV
Finlande	www.samsung.com → Tuotteet → kodinelektronikka → Internet@TV
France	www.samsung.com → Produits → télévisions → Internet@TV
Allemagne	www.samsung.com → Privatkunden → Fernseher → Internet@TV
Grèce	www.samsung.com → Προϊόντα → τηλεοράσεις → Internet@TV
Hongrie	www.samsung.com → Termékek → televíziók → Internet@TV
Irlande	www.samsung.com → Products → Television → Internet@TV
Italie	www.samsung.com → Prodotti → TV → Internet@TV
Pays-Bas	www.samsung.com → Producten → televisies → Internet@TV
Norvège	www.samsung.com → Produkter → hverdagsrom & soverom → Internet@TV
Pologne	www.samsung.com → Produkty → televizory → Internet@TV
Portugal	www.samsung.com → Produtos para Consumidores → televisores → Internet@TV
Slovaquie	www.samsung.com → Produkty → televizory → Internet@TV
Espagne	www.samsung.com → Productos → televisores → Internet@TV
Suède	www.samsung.com → Produkter → vardagsrum & sovrum → Internet@TV
Suisse	www.samsung.com → Produits → télévisions → Internet@TV
	www.samsung.com → Produkte → Fernseher → Internet@TV
Royaume-Uni	www.samsung.com → Products → Television → Internet@TV
Turquie	www.samsung.com → Tüketic Ürünleri → televizyon → Internet@TV
Estonie	www.samsung.com → Klientidele → Televiisorid → Internet@TV
Lettonie	www.samsung.com → Klientiem → Televizori → Internet@TV
Lituanie	www.samsung.com → Namams → Televizoriai → Internet@TV
Russie	www.samsung.com → Продукты → Телевизоры → Internet@TV
Ukraine	www.samsung.com → Потребительские продукты → телевизоры → Internet@TV

Fonctions avancées

AllShare

A propos de la fonction AllShare

AllShare connecte votre téléviseur et vos téléphones portables/appareils Samsung compatibles via un réseau. Vous pouvez ainsi être averti, sur l'écran de votre téléviseur, de la réception d'appels, lire des messages SMS ou encore afficher les programmes définis sur votre téléphone portable. Vous pouvez, en outre, lire du contenu multimédia (photos, vidéos et musique) enregistré sur votre téléphone portable ou d'autres appareils (un PC, par exemple) en le contrôlant via le réseau. Enfin, vous pouvez utiliser votre téléviseur pour surfer sur le Web sur vos téléphones portables.

Pour plus d'informations, rendez-vous sur "www.samsung.com" ou contactez le centre d'appel Samsung. Il peut s'avérer nécessaire d'installer des logiciels supplémentaires sur l'appareil mobile. Pour plus d'informations à ce sujet, reportez-vous au mode d'emploi qui accompagne l'appareil mobile.

Configuration de la fonction AllShare

Configuration

- **Message (Activé / Arrêt)** : active ou désactive la fonction de message (ou la réception d'appels, les SMS ou les programmes définis sur vos téléphones portables).
- **Media (Activé / Arrêt)** : active ou désactive la fonction multimédia. Lorsque cette fonction est activée, elle lit les vidéos, les photos et la musique en provenance d'un téléphone portable ou de tout autre appareil prenant en charge ScreenShare.
- **ScreenShare (Activé / Arrêt)** : active ou désactive l'accès de ScreenShare à divers contenus en provenance de téléphones portables ou d'autres appareils compatibles.
- **Nom du téléviseur** : définit le nom du téléviseur afin que vous puissiez le retrouver aisément sur un appareil mobile.

Si vous sélectionnez **Entrée utilisateur**, vous pouvez entrer le nom du téléviseur à l'aide du clavier virtuel (OSK).



Message / Média / ScreenShare

Affiche la liste des téléphones portables ou appareils connectés qui ont été configurés avec ce téléviseur en vue d'utiliser la fonction **Message**, **Média** ou **ScreenShare**.

La fonction **Média** est disponible sur tous les appareils mobiles prenant en charge la fonction AllShare.

- **Autorisé / Refusé** : autorise/bloque le téléphone portable.
- **Supprimer** : supprime le téléphone portable de la liste.
Cette fonction efface simplement le nom du téléphone de la liste. Si l'appareil mobile effacé s'allume ou tente de se reconnecter au téléviseur, il est possible qu'il s'affiche à nouveau.

Utilisation de la fonction Message

Cette fonction permet d'afficher les appels reçus, les SMS et les programmes définis sur le téléphone portable via la fenêtre d'alarme lorsque vous regardez la télévision.

REMARQUE

- Pour désactiver la fenêtre d'alarme, définissez **Message** sur **Arrêt** dans le menu **Configuration** de la fonction **AllShare**.
- Si **OK** est sélectionné, ou s'il ne l'est pas alors que le message a été affiché à trois reprises, le message est supprimé sans toutefois être supprimé du téléphone portable.
- La fenêtre d'alarme peut s'afficher pendant l'utilisation de certaines applications telles que **Media Play**, etc. Pour afficher le contenu d'un message, basculez vers le mode d'affichage de la télévision.
- En cas d'affichage d'un message d'un téléphone portable inconnu, choisissez ce dernier dans le menu **Message** de la fonction **AllShare**, puis sélectionnez **Refusé** pour le bloquer.

Affichage du message

Si un nouveau message SMS arrive alors que vous regardez la télévision, la fenêtre d'alarme s'affiche. Si vous cliquez sur le bouton OK, le contenu du message s'affiche.

Vous pouvez configurer les paramètres d'affichage des SMS sur le téléphone portable. Pour plus d'informations, reportez-vous au manuel du téléphone portable.

Certains types de caractères spéciaux peuvent s'afficher sous la forme de caractères vides ou altérés.

Alarme de réception d'appel

Si vous recevez un appel alors que vous regardez la télévision, la fenêtre d'alarme s'affiche.

Alarme des programmes

Lorsque vous regardez la télévision, la fenêtre d'alarme s'ouvre et affiche l'événement enregistré.

 Vous pouvez configurer les paramètres d'affichage du contenu du programme sur le téléphone portable. Pour plus d'informations, reportez-vous au manuel du téléphone portable.

 Certains caractères spéciaux peuvent s'afficher sous la forme de caractères vides ou altérés.

Utilisation de la fonction Média

Une fenêtre d'alarme informe l'utilisateur que le contenu multimédia (vidéos, photos, musique) provenant d'un téléphone portable va s'afficher sur le téléviseur. Le contenu est lu automatiquement 3 secondes après l'affichage de la fenêtre d'alarme. Si vous appuyez sur le bouton **RETURN** ou **EXIT** lorsque la fenêtre d'alarme s'affiche, le contenu multimédia n'est pas lu.

REMARQUE

- S'il s'agit de la première exécution de la fonction Média, la fenêtre contextuelle d'avertissement s'affiche. Appuyez sur le bouton **ENTER** pour sélectionner **Auton.** et vous pourrez utiliser la fonction **Média** sur ce dispositif.

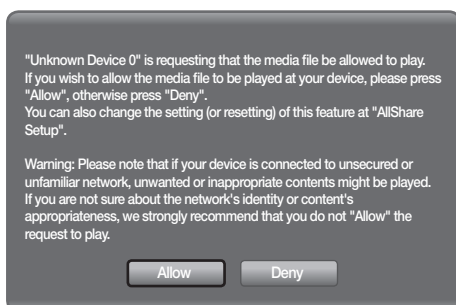

- Pour désactiver la transmission du contenu multimédia en provenance du téléphone portable, définissez l'option **Média** sur **Arrêt** dans la configuration de la fonction **AllShare**.
- En fonction de sa résolution et de son format, il se peut que le contenu ne soit pas lu sur le téléviseur.
- Il se peut que les boutons **ENTER** et **◀ / ▶** ne fonctionnent pas avec certains types de contenu multimédia.
- Il est possible de contrôler la lecture de contenu multimédia à l'aide de l'appareil mobile. Pour plus d'informations, reportez-vous au mode d'emploi de l'appareil concerné.
- Si vous souhaitez lire du contenu multimédia à partir de votre ordinateur, sélectionnez l'icône du PC sur l'écran principal de la fonction **AllShare**. Le menu **Media Play** du téléviseur change automatiquement. Pour de plus amples informations, reportez-vous à la section "Media Play".

Utilisation de la fonction ScreenShare

La fonction ScreenShare vous permet de naviguer dans les différents types de contenu du téléphone portable. Ainsi, l'image ci-dessous illustre une page d'accès au contenu d'un téléphone portable. Vous pouvez lire les fichiers stockés sur le téléphone portable, consulter le répertoire téléphonique ou encore afficher le calendrier sur le téléviseur. Vous pouvez, en outre, utiliser le répertoire pour passer un appel ou envoyer un SMS.

REMARQUE

- ScreenShare doit être installé sur votre téléphone portable / appareil Samsung pour utiliser cette fonction.
- **Doc Viewer** peut lire des fichiers au format DOC, mais pas les modifier.
- L'écran peut changer suivant l'appareil connecté.



Utilisation de votre téléphone Samsung pour commander facilement votre téléviseur

Avant de pouvoir utiliser cette fonction, vous devez établir une connexion à un téléphone portable Samsung prenant en charge les fonctions ScreenShare. Lorsque vous commandez le téléviseur à l'aide du téléphone portable, seuls les boutons **POWER**, **-VOL+**, **∨ CH ∨** et **MUTE** sont pris en charge.

 Même si vous maintenez enfoncé un bouton de commande (chaîne ou volume) du téléphone portable, la valeur n'augmentera ou ne diminuera que d'une seule unité.

Informations supplémentaires

Fonction Télétexte de chaîne analogique

La page d'index du télétexte contient des instructions sur l'utilisation du service. Pour que les informations du télétexte s'affichent correctement, la réception des chaînes doit être stable. Autrement, des informations pourraient manquer ou certaines pages ne pas s'afficher.

Vous pouvez changer de page de télétexte en appuyant sur les boutons numériques de la télécommande.

1 (Télétexte actif / Mixte) : permet d'activer le mode Télétexte après avoir choisi la chaîne diffusant le service. Appuyez deux fois sur ce bouton pour superposer le mode Télétexte à l'émission en cours de diffusion.

2 (mémoriser) : stocke les pages du télétexte.

3 (taille) : permet d'afficher la moitié supérieure de l'écran en caractères deux fois plus grands. Pour afficher la moitié inférieure de l'écran au même format, appuyez une nouvelle fois sur ce bouton. Appuyez à nouveau pour rétablir le mode d'affichage normal.

4 (maintenir) : permet de bloquer l'affichage sur une page précise, si celle-ci est reliée à plusieurs pages secondaires qui s'affichent automatiquement les unes après les autres. Pour reprendre l'affichage des autres pages, appuyez à nouveau sur ce bouton.

5 (mode) : permet de sélectionner le mode Télétexte (LISTE/FLOF). si vous appuyez sur ce bouton en mode LISTE, vous accédez au mode d'enregistrement de liste. Dans ce mode, vous pouvez enregistrer une page télétexte dans une liste à l'aide du bouton (mémoriser).

6 (sous-page) : affiche la sous-page disponible.

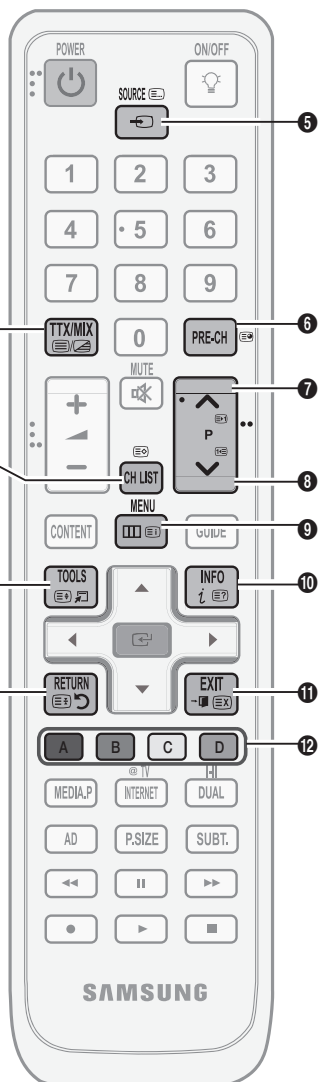

7 (page suivante) : affiche la page suivante du télétexte.

8 (page précédente) : affiche la page précédente du télétexte.

9 (index) : affiche, à tout moment, la page d'index (sommaire) du télétexte.

10 (révéler) : affiche le texte masqué (les réponses à un questionnaire, par exemple). Appuyez à nouveau sur ce bouton pour rétablir le mode d'affichage normal.

11 (annuler) : affiche le programme en cours pendant la recherche d'une page

12 **Boutons de couleur (rouge / vert / jaune / bleu)** : si la société de radiodiffusion utilise le système FASTEXT, les différents sujets traités dans la page télétexte disposent d'un code couleur et peuvent être sélectionnés à l'aide des boutons de couleur de la télécommande. Appuyez sur le bouton dont la couleur correspond à celle de la rubrique souhaitée. La page affiche d'autres informations en couleur que vous pouvez sélectionner de la même manière. Pour afficher la page précédente ou suivante, appuyez sur le bouton de la couleur correspondante.

Les pages de télétexte sont organisées en six catégories :

Catégorie	Contenu	Catégorie	Contenu
A	Numéro de la page sélectionnée.	D	Date et heure
B	Identité de la chaîne émettrice.	E	Texte.
C	Numéro de la page actuelle ou indications de recherche.	F	Informations sur l'état. Informations FASTEXT.

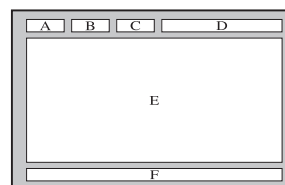

Installation du support mural

Assemblage du cache

Lorsque vous installez le téléviseur en position murale, insérez le cache dans la partie qui se connecte au pied, comme illustré ci-contre.

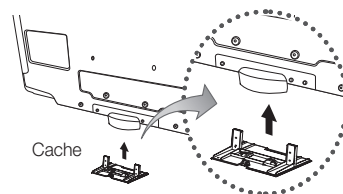

Préparation avant l'installation d'un dispositif de fixation murale (Téléviseurs de 46 à 55 pouces)

Pour installer un support mural d'un autre fabricant, utilisez l'anneau de support.

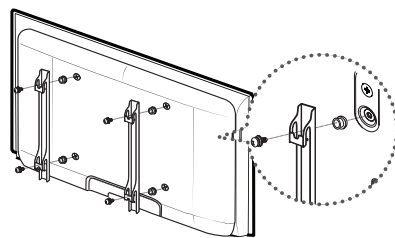

Installation du kit de montage mural

Les éléments du support mural (vendus séparément) permettent de fixer le téléviseur au mur.

Pour plus d'informations sur l'installation du support mural, reportez-vous aux instructions fournies avec les éléments du support mural. Faites appel à un technicien pour installer la fixation murale.

Si vous choisissez d'effectuer vous-même l'installation murale, Samsung Electronics ne saurait être tenue responsable des éventuels dommages matériels ou des éventuelles blessures dont vous, ou d'autres personnes, pourriez être victimes.

Informations supplémentaires

Caractéristiques du kit de fixation murale (VESA)

 Le kit de fixation murale est vendu séparément.

Installez votre fixation murale sur un mur solide perpendiculaire au sol. Si vous souhaitez la fixer sur d'autres matériaux de construction, veuillez prendre contact avec votre revendeur le plus proche. Si vous l'installez au plafond ou sur un mur non droit, la fixation risque de tomber et de provoquer de graves blessures.

REMARQUE

- Samsung Electronics ne saurait être tenu responsable de tout dommage sur le produit ni de toute blessure subie par vous ou par d'autres personnes si vous choisissez d'effectuer l'installation murale.
- Les dimensions standard pour tous les kits de fixation murale sont indiquées dans le tableau ci-dessous.
- Le kit de fixation murale s'accompagne d'un manuel d'installation détaillé et de toutes les pièces nécessaires au montage.
- N'utilisez pas de vis plus longues que la dimension standard, car elles pourraient endommager l'intérieur du téléviseur.
- Pour les fixations murales non conformes aux spécifications des vis VESA standard, la longueur des vis peut varier, selon leurs caractéristiques.
- N'utilisez pas de vis non conformes aux spécifications des vis VESA standard.
- Ne serrez pas trop les vis ; cela pourrait, en effet, endommager le produit ou provoquer sa chute, entraînant des blessures. Samsung ne peut être tenue responsable de ce type d'accident.
- Samsung ne peut être tenue responsable de tout dommage au produit ou toute blessure corporelle dans le cas de l'utilisation d'une fixation murale non-VESA ou non spécifiée, ou si l'utilisateur ne suit pas les instructions d'installation du produit.
- Lors du montage, l'inclinaison du téléviseur ne doit pas dépasser 15 degrés.

Famille de produits	pouces	Spéc. VESA (A * B)	Vis standard	Quantité
TELEVISEUR LCD	19~22	75 X 75 100 X 100	M4	4
	23~29	200 X 100		
	30~40	200 X 200	M6	
	46~55	400 X 400	M8	
	57~65	600 X 400		
	70~80	800 X 400		
	80~	1400 X 800		

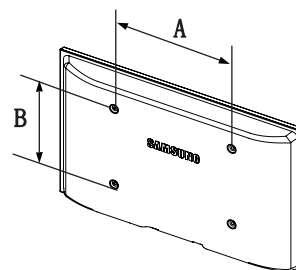

 N'installez pas votre kit de fixation murale lorsque le téléviseur est allumé. Vous risqueriez de vous électrocuter.

Assemblage des câbles

Insérez les câbles dans l'attache de câble, de telle sorte qu'ils ne soient pas visibles à travers le pied transparent.

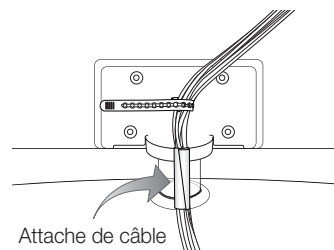

Verrou antivol Kensington

L'antivol Kensington est un dispositif utilisé pour fixer physiquement le système lorsqu'il est utilisé dans un endroit public. L'aspect et la méthode de verrouillage peuvent différer de l'illustration en fonction du fabricant. Consultez le manuel fourni avec le verrou Kensington pour obtenir des instructions d'utilisation.

Une icône "K" est présente à l'arrière du téléviseur. Un verrou Kensington se trouve à côté de l'icône "K".

1. Insérez le dispositif de verrouillage dans la fente Kensington du téléviseur LCD ①, puis tournez-le dans le sens de verrouillage ②.
2. Branchez le câble du verrou Kensington ③.
3. Fixez le verrou Kensington à un bureau ou tout autre objet lourd inamovible.

Le dispositif de verrouillage est vendu séparément.

L'emplacement du verrou Kensington peut varier en fonction du modèle.

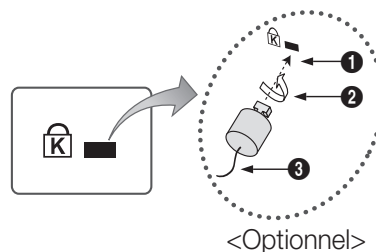

Fixation du téléviseur au mur



Attention : si vous tirez ou poussez le téléviseur ou si vous grimpez dessus, il risque de tomber. Veillez notamment à ce que vos enfants ne se suspendent pas au téléviseur, ni ne le déséquilibrent, car cela pourrait le faire basculer et occasionner des blessures graves, voire entraîner la mort. Respectez toutes les précautions de sécurité indiquées dans la brochure relative à la sécurité. Pour une stabilité accrue, installez le dispositif antichute comme indiqué ci-après.

Pour éviter toute chute du téléviseur

Les colliers, vis et chaînettes n'étant pas fournis, vous devez les acheter séparément.

1. Faites passer les vis dans les colliers et fixez-les fermement au mur. Assurez-vous que les vis sont bien fixées.

Caractéristiques des vis

- Pour un téléviseur LCD de 32 à 40 pouces : M6
- Pour un téléviseur LCD de 46 à 55 pouces : M8

2. Retirez les vis situées sur la partie centrale arrière du téléviseur, placez-les dans les colliers, puis fixez-les à nouveau sur le téléviseur.
3. Reliez les colliers fixés au téléviseur et ceux fixés sur le mur à l'aide de chaînettes, puis attachez-les fermement.

Vérifiez que toutes les connexions sont fixées correctement. Vérifiez régulièrement que les connexions ne présentent aucun signe d'usure. Si vous avez un doute quant à la sécurité des connexions, contactez un installateur professionnel.

Placez le téléviseur à proximité du mur afin qu'il ne bascule pas vers l'arrière.

Il est recommandé de placer la chaînette de façon à ce que les colliers fixés au mur soient placés à la même hauteur ou plus bas que ceux fixés au téléviseur.

Détachez la chaînette avant de déplacer le téléviseur.

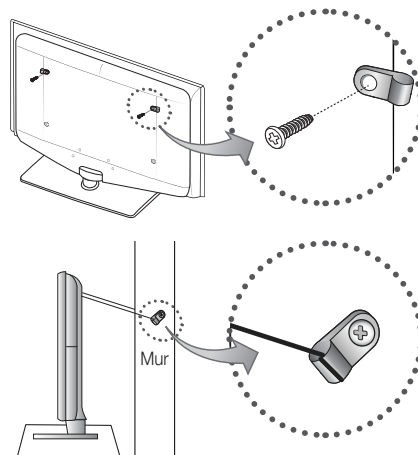

Informations supplémentaires

Resolution des problemes

Si vous avez des questions sur le téléviseur, commencez par consulter la liste ci-dessous. Si aucune de ces astuces de dépannage ne s'applique à votre problème, rendez-vous sur le site "www.samsung.com", puis cliquez sur Service ou contactez le centre d'appel dont les coordonnées figurent sur la couverture arrière du présent manuel.

Problèmes	Solutions et explications
Qualité de l'image	Exécutez tout d'abord le Test de l'image pour vérifier que votre téléviseur affiche correctement l'image de test. (Accédez à MENU - Assistance - Diagnostic automatique - Test de l'image) (P. 20) Si l'image de test s'affiche correctement, sa qualité médiocre peut être due à la source ou au signal.
La qualité de l'image affichée par le téléviseur n'est pas aussi bonne que dans le magasin.	<ul style="list-style-type: none"> • Si vous possédez un décodeur câble / boîtier décodeur analogique, passez à un décodeur numérique. Utilisez des câbles HDMI ou Composant pour fournir une qualité d'image HD (haute définition). • Abonnés câble / satellite : essayez les chaînes HD dans la liste des canaux. • Connexion de l'antenne : essayez les chaînes HD après avoir effectué une mémorisation automatique. <ul style="list-style-type: none"> ✎ De nombreuses chaînes HD sont mises à niveau par rapport à du contenu SD (définition standard). • Réglez la résolution de sortie vidéo du décodeur câble/boîtier décodeur sur 1080i ou 720p. • Veillez à respecter la distance minimale recommandée entre vous et le téléviseur (distance basée sur la taille et la définition du signal).
L'image est déformée : macrobloc, petit bloc, points, pixellisation	<ul style="list-style-type: none"> • La compression de contenu vidéo peut engendrer une déformation de l'image, en particulier pour les mouvements rapides comme le sport et les films d'action. • Un niveau de signal faible ou de mauvaise qualité peut déformer l'image. Il ne s'agit pas d'un problème lié au téléviseur.
Couleur incorrecte ou manquante.	<ul style="list-style-type: none"> • Si vous utilisez une connexion Composant, assurez-vous que les câbles Composant sont raccordés aux prises appropriées. Des raccords desserrés ou incorrects peuvent engendrer des problèmes au niveau de la couleur ou un écran vide.
La couleur ou la luminosité est de mauvaise qualité.	<ul style="list-style-type: none"> • Réglez les options Image dans le menu du téléviseur (accédez au mode Image / Couleur / Luminosité / Netteté) • Réglez l'option Mode éco. dans le menu du téléviseur (accédez à MENU - Image - Solution Eco - Mode éco.) (P.13) • Essayez de réinitialiser l'image pour en afficher les paramètres par défaut (accédez à MENU - Image - Réinitialisation de l'image)
Il y a une ligne pointillée sur les bords de l'écran.	<ul style="list-style-type: none"> • Si la taille de l'image est définie sur Adapter écran, réglez le paramètre sur 16:9. (P. 15) • Changez la résolution du décodeur câble/boîtier décodeur.
L'image est en noir et blanc.	<ul style="list-style-type: none"> • Si vous utilisez une entrée composite AV, connectez le câble vidéo (jaune) au connecteur vert de l'entrée composant 1 du téléviseur.
Lors d'un changement de chaîne, l'image se bloque, est déformée ou s'affiche avec un léger décalage.	<ul style="list-style-type: none"> • En cas de raccordement à un décodeur câble, essayez de réinitialiser ce dernier. Rebranchez le cordon d'alimentation secteur et patientez jusqu'au redémarrage du décodeur câble. Cette opération peut prendre jusqu'à 20 minutes. • Réglez la résolution de sortie du décodeur câble sur 1080i ou 720p.
Qualité sonore	Exécutez tout d'abord le Test du son pour vérifier que le système audio de votre téléviseur fonctionne correctement. (Accédez à MENU - Assistance - Diagnostic automatique - Test du son) (P. 20) Si le système audio fonctionne correctement, le problème lié au son peut provenir de la source ou du signal.
Il n'y a aucun son ou celui-ci est trop faible au volume maximum.	<ul style="list-style-type: none"> • Vérifiez le volume de l'appareil externe connecté à votre téléviseur.
La qualité d'image est bonne, mais aucun son n'est émis.	<ul style="list-style-type: none"> • Réglez l'option Sélection Haut-parleur sur Haut-parleur TV dans le menu Son. (P. 17) • Si vous utilisez un appareil externe, assurez-vous que les câbles audio sont raccordés aux prises d'entrée audio appropriées du téléviseur. • Si vous utilisez un appareil externe, vérifiez l'option de sortie audio de l'appareil connecté (il se peut, par exemple, que vous deviez définir l'option audio de votre décodeur câble sur HDMI si vous utilisez une connexion HDMI). • Si vous utilisez un câble DVI-HDMI, un câble audio distinct est requis. • Si votre téléviseur est équipé d'une prise casque, assurez-vous que rien n'y est connecté.
Les haut-parleurs émettent un son inhabituel.	<ul style="list-style-type: none"> • Vérifiez les connexions des câbles. Vérifiez qu'aucun câble vidéo n'est raccordé à une entrée audio. • Pour les connexions de télédistribution ou antenne, vérifiez l'intensité du signal. Un niveau de signal faible peut provoquer une distorsion sonore.
Aucune image, aucune vidéo	
Le téléviseur ne s'allume pas.	<ul style="list-style-type: none"> • Vérifiez que le cordon d'alimentation secteur est branché correctement sur la prise murale et sur le téléviseur. • Vérifiez que la prise murale est opérationnelle. • Essayez d'appuyer sur le bouton POWER du téléviseur pour vous assurer que le problème n'est pas dû à la télécommande. Si le téléviseur s'allume, reportez-vous au problème "La télécommande ne fonctionne pas" ci-après.

Problèmes	Solutions et explications
Le téléviseur s'éteint automatiquement.	<ul style="list-style-type: none"> • Vérifiez que la fonction Veille est réglée sur Arrêt dans le menu Configuration. (P. 18) • Si votre PC est connecté au téléviseur, vérifiez les paramètres d'alimentation de votre PC. • Vérifiez que le cordon d'alimentation secteur est branché correctement sur la prise murale et sur le téléviseur. • Lorsque vous regardez la télévision sur une connexion de télédistribution ou antenne, le téléviseur s'éteint après 10 à 15 minutes en l'absence de signal.
Aucune image / vidéo n'est affichée.	<ul style="list-style-type: none"> • Vérifiez le raccordement des câbles (retirez tous les câbles connectés au téléviseur et aux appareils externes, puis rebranchez-les). • Réglez les sorties vidéo de vos périphériques externes (décodeur câble / boîtier décodeur, lecteur DVD, lecteur Blu-ray, etc.) pour faire correspondre les connexions à l'entrée du téléviseur. Par exemple, si la sortie d'un périphérique externe est HDMI, vous devez établir une connexion avec une entrée HDMI du téléviseur. • Vérifiez que les appareils connectés sont sous tension. • Veillez à sélectionner la source appropriée du téléviseur en appuyant sur le bouton SOURCE de la télécommande du téléviseur.
Connexion RF (câble / antenne)	
Le téléviseur ne reçoit pas toutes les chaînes.	<ul style="list-style-type: none"> • Vérifiez que le câble de l'antenne est raccordé correctement. • Essayez la fonction Plug & Play (configuration initiale) pour ajouter des chaînes disponibles à la liste. Accédez à MENU - Configuration - Plug & Play (configuration initiale) et attendez que toutes les chaînes disponibles soient mémorisées. • Vérifiez que l'antenne est positionnée correctement.
L'image est déformée : macrobloc, petit bloc, points, pixellisation	<ul style="list-style-type: none"> • La compression de contenu vidéo peut provoquer une déformation de l'image, en particulier pour les mouvements rapides comme le sport et les films d'action. • Un niveau de signal faible peut déformer l'image. Il ne s'agit pas d'un problème lié au téléviseur.
Connexion PC	
Le message "Mode non pris en charge" est affiché.	<ul style="list-style-type: none"> • Réglez la fréquence et la résolution de sortie de votre PC, de telle sorte que ces paramètres correspondent aux résolutions prises en charge par le téléviseur. (P. 20)
"PC" reste affiché dans la liste Source, même si aucun ordinateur n'est connecté.	<ul style="list-style-type: none"> • Cela est tout à fait normal ; la mention "PC" apparaît toujours dans la liste Source.
La qualité de la vidéo est bonne, mais aucun son n'est émis.	<ul style="list-style-type: none"> • Si vous utilisez une connexion HDMI, vérifiez le paramètre de sortie audio sur votre PC.
Connexion réseau (selon les modèles)	
La connexion au réseau sans fil a échoué.	<ul style="list-style-type: none"> • La clé USB sans fil Samsung est requise pour utiliser un réseau sans fil. • Assurez-vous que le paramètre de connexion réseau est défini sur Wireless (Sans fil). • Assurez-vous que le téléviseur est connecté à un routeur IP sans fil.
Autres	
L'image ne s'affiche pas en mode plein écran.	<ul style="list-style-type: none"> • Des barres noires s'affichent de chaque côté des chaînes HD lors de l'affichage de contenu SD (4:3) mis à niveau. • Des barres noires s'affichent en haut et en bas des films dont le format d'image est différent de celui de votre téléviseur. • Définissez les options de taille de l'image de votre appareil externe ou téléviseur sur Plein écran.
La télécommande ne fonctionne pas.	<ul style="list-style-type: none"> • Remplacez les piles de la télécommande en respectant la polarité (+/-). • Nettoyez la lentille de la télécommande. • Essayez de diriger directement la télécommande vers le téléviseur à une distance de 1,5 à 1,8 m.
La télécommande du décodeur câble / boîtier décodeur ne permet pas d'allumer ou d'éteindre le téléviseur, ni de régler le volume.	<ul style="list-style-type: none"> • Programmez la télécommande du décodeur câble/boîtier décodeur de telle sorte qu'elle puisse commander le téléviseur. Consultez le mode d'emploi du décodeur câble/boîtier décodeur pour obtenir le code du téléviseur SAMSUNG.
Le message "Mode non pris en charge" est affiché.	<ul style="list-style-type: none"> • Vérifiez la résolution prise en charge par le téléviseur et réglez la résolution de sortie du périphérique externe en conséquence. Reportez-vous aux paramètres de résolution à la page 20 du présent manuel.
Une odeur de plastique se dégage du téléviseur.	<ul style="list-style-type: none"> • Cette odeur est normale et s'atténuera avec le temps.
L'option Informations de signal du téléviseur n'est pas disponible dans le menu de test du diagnostic automatique .	<ul style="list-style-type: none"> • Cette fonction n'est disponible qu'avec des chaînes numériques diffusées sur une connexion d'antenne / RF/coaxiale. (P. 20)
Le téléviseur penche sur le côté.	<ul style="list-style-type: none"> • Retirez le support de base du téléviseur et réassemblez-le.
L'assemblage du support de base s'effectue difficilement.	<ul style="list-style-type: none"> • Veillez à placer le téléviseur sur une surface plane. Si vous ne parvenez pas à retirer les vis du téléviseur, utilisez un tournevis aimanté.
Le menu des chaînes est grisé (indisponible).	<ul style="list-style-type: none"> • Le menu Chaîne n'est disponible que si la source TV est sélectionnée.
Vos paramètres sont perdus après 30 minutes ou à chaque mise hors tension du téléviseur.	<ul style="list-style-type: none"> • Si le téléviseur est en mode Démo. magasin, les paramètres audio et vidéo sont réinitialisés toutes les 30 minutes. Remplacez le mode Démo. magasin par le mode Util. domicile dans la procédure Plug & Play (configuration initiale). Appuyez sur le bouton SOURCE pour sélectionner le mode TV et accédez à MENU → Configuration → Plug & Play (configuration initiale) → ENTER 

Informations supplémentaires

Problèmes	Solutions et explications
Perte intermittente du signal audio ou vidéo.	<ul style="list-style-type: none"> Vérifiez le raccordement des câbles ; rebranchez-les au besoin. Une perte de l'image ou du son peut être provoquée par l'utilisation de câbles trop rigides ou épais. Veillez à ce que les câbles soient suffisamment souples pour une utilisation à long terme. En cas d'installation du téléviseur en position murale, nous vous recommandons d'utiliser des câbles avec des connecteurs de 90 °degrés.
Des petites particules sont visibles lorsque vous observez de près le bord du cadre du téléviseur.	<ul style="list-style-type: none"> Elles font partie de la conception du produit et ne constituent pas un défaut.
Le menu PIP n'est pas disponible.	<ul style="list-style-type: none"> La fonctionnalité PIP n'est disponible que lorsque vous utilisez une source HDMI, PC ou Composant.
Le message "Signal brouillé" ou "Signal faible/Aucun signal" s'affiche.	<ul style="list-style-type: none"> Si vous utilisez une CARTE CAM (CI/CI+), vérifiez qu'elle est installée dans la fente de l'interface commune. Si le problème persiste, retirez la CARTE CAM du téléviseur et réintroduisez-la dans la fente.
Le téléviseur s'est rallumé 45 minutes après sa mise hors tension.	<ul style="list-style-type: none"> Cela est tout à fait normal. Le téléviseur exécute, en effet, la fonction de liaison radio (OTA) pour mettre à niveau le microprogramme téléchargé au cours de son utilisation.
Problèmes récurrents liés à l'image/au son.	<ul style="list-style-type: none"> Vérifiez et modifiez le signal/la source.
Il peut y avoir une réaction entre les coussinets en caoutchouc situés sur le support de base et la finition de certains meubles.	<ul style="list-style-type: none"> Pour éviter que cela ne se produise, utilisez des coussinets de feutre sur toute surface du téléviseur en contact direct avec un meuble.

 Ce téléviseur LCD TFT est équipé d'un écran constitué de sous-pixels dont la fabrication nécessite une technologie sophistiquée. Il se peut toutefois que quelques points clairs ou sombres apparaissent à l'écran. Ils n'ont aucune incidence sur la performance du produit.

Licens



Manufactured under licence from Dolby Laboratories. Dolby and the double-D symbol are trademarks of Dolby Laboratories.



Manufactured under license under U.S. Patent #'s: 5,451,942; 5,956,674; 5,974,380; 5,978,762; 6,487,535 & other U.S. and worldwide patents issued & pending. DTS and the Symbol are registered trademarks. & DTS 2.0+ Digital Out and the DTS logos are trademarks of DTS, Inc. Product Includes software. © DTS, Inc. All Rights Reserved.



DivX Certified to play DivX video up to HD 1080p, including premium content.

ABOUT DIVX VIDEO: DivX® is a digital video format created by DivX, Inc. This is an official DivX Certified device that plays DivX video. Visit www.divx.com for more information and software tools to convert your files into DivX video.
 ABOUT DIVX VIDEO-ON-DEMAND: This DivX Certified® device must be registered in order to play DivX Video-on-Demand (VOD) content. To generate the registration code, locate the DivX VOD section in the device setup menu. Go to vod.divx.com with this code to complete the registration process and learn more about DivX VOD.
 Pat. 7,295,673; 7,460,688; 7,519,274



TheaterSound, SRS and the  symbol are trademarks of SRS Labs, Inc. TheaterSound technology is incorporated under license form SRS Lab, Inc.

Caractéristiques techniques

Résolution native du panneau	1920 x 1080 à 60 Hz				
Conditions ambiantes	10°C à 40°C (50°F à 104°F)				
Température en service	10% à 80%, sans condensation				
Humidité en fonctionnement	-20°C à 45°C (-4°F à 113°F)				
Température de stockage	5% à 95%, sans condensation				
Humidité sur le lieu de stockage					
Système TV	Analogique : en fonction du pays sélectionné Numérique : DVB-T/DVB-C				
Système de couleur/vidéo	Analogique : PAL, SECAM, NTSC-4.43, NTSC-3.58, PAL60 Numérique : MPEG-2 MP@ML, MPEG-4, H.264/AVC MP@L3, MP@L4.0, HP@L4.0				
Système Sonore	B/G. D/K. I. L. A2. NICAM. MPEG1. DD. DD+. HE-AAC				
HDMI IN 1 ~ 4	Vidéo : 1080/24p, 1080p, 1080i, 720p, 576p, 576i, 480p, 480i Audio : PCM linéaire sur deux voies 32/44.1/48 kHz, 16/20/24bits Entrée audio analogique (HDMI IN1 uniquement) Entrée PC				
Socle orientable (Gauche / droite)	-20° ~ 20°				
Nom du modèle	LE32C650 LE32C652	LE37C650	LE40C650 LE40C652	LE46C650 LE46C652	LE55B650
Taille de l'écran (Diagonale)	32 pouces	37 pouces	40 pouces	46 pouces	55 pouces
Son	10W X 2				15W X 2
Sortie					
Dimensions (L x P x H)					
Corps	789.2 X 77.8 X 509.9 mm	907.6 X 78.5 X 574.4 mm	976.2 X 80.4 X 614.9 mm	1108.6 X 80.3 X 689.7 mm	1301.6 X 85.3 X 801.2 mm
Avec socle	789.2 X 240 X 555.9 mm	907.6 X 255 X 621.2 mm	976.2 X 255 X 659.3 mm	1108.6 X 275 X 734.5 mm	1301.6 X 305 X 845.3 mm
Poids					
Corps	9.1 kg	11.6 kg	14.3 kg	18.1 kg	28.1 kg
Avec socle	11.8 kg	15 kg	17.7 kg	21.9 kg	32.7 kg

Nom du modèle	LE32C653 LE32C654	LE40C653 LE40C654	LE46C653 LE46C654
Taille de l'écran (Diagonale)	32 pouces	40 pouces	46 pouces
Son	10W X 2		
Sortie			
Dimensions (L x P x H)			
Corps	794.5 X 77.8 X 495.4 mm	981.5 X 80.4 X 598.5 mm	1113.9 X 80.3 X 674.1 mm
Avec socle	794.5 X 240 X 558.6 mm	981.5 X 255 X 661.9 mm	1113.9 X 275 X 737.1 mm
Poids			
Corps	9.3 kg	13.5 kg	18.1 kg
Avec socle	12 kg	16.9 kg	21.9 kg

 La conception et les spécifications peuvent être modifiées sans préavis.

 Pour en savoir plus sur l'alimentation et la consommation électrique, consultez l'étiquette apposée sur le produit.

Informations supplémentaires

Index

A

Aff. de base	34
AllShare	44
Amplifier	16
Antenne	12
Anynet+	36
Attache de câble	48
Audio Out	8, 36
Arr.-plan Acc.	35

B

Balance G/D	16
Balance blancs	14

C

Cache	47
Capteur Eco	14
Caractéristiques techniques	53
Chaîne favorite	11
Chaude	15
Composant	7
Config. du réseau	24, 26
Connexion à un système audio	8
Connexion à un ordinateur	22
Connexion réseau	23
Contraste Dynamique	14

D

Diagnostic automatique	20
Diaporama	34
DivX® VOD	35
D-sub	22
Dynamique	13

E

Ecouteurs	8
Egaliseur	16
Enregistrement	37
EPG	10

F

Fond musical	35
Format de l'image	15, 35
Fréquence	12

G

Gestion chaînes	11
Guide Now & Next	10

H

Haut-parleur TV	17
HDMI	7, 36
Home cinéma	8, 36
Horloge	18
Ht-parl ext.	17

I

l'espace d'installation	2
Informations de signal	20
Internet@TV	39

L

Langue	19
Lecture Vidéo	32
Licens	52
Liste Source	9
Luminosité	13

M

Magnétoscope	9
Media Play	29
Mélodie	19
Minuteur	18
Mise à niveau du logiciel	20
Mode éco.	14
Mode de répétition	35
Mode Film	15
Mode Veille	4
Modifier PIN	6, 19
Modif. nom	9
Mot de passe	40
Musique	33

N

Navigation	9
Netteté	13
Nouvelle syntonisation des chaînes	12
Nuance Coul.	15
Nuance de noir	14

O

ON/OFF, bouton	5
Outils	3

P

Photos	34
PIP (Picture in Picture)	20
Piles	5
Plug & Play	6

R

Récepteur	38
Réglage Automatique	16
Réglage fin	13
Résolution optimale	22
Résolution des problèmes	50
RVB	14

S

Sélectionner tout	13
Sélection Haut-parleur	17
Sortie audio numérique	8, 36
Sous-titres	19
Support mural	47
Symbole	3

T

Télécommande	5
Témoin d'alimentation	4
Titre	34
Ton chair	14
Transparence menu	19

U

USB	20, 29
Utilisation de la Vue chaînes	10
Utilisation de l'option Diffusion programmée	10
Utilisation des chaînes favorites	11

V

Veille	18
Verrouiller	13
Videos	31
Volume	4, 5, 17
Volume auto	17

***Cette page est laissée
intentionnellement
vierge.***

Die Abbildungen und Illustrationen in diesem Handbuch dienen nur zur Information und können vom tatsächlichen Aussehen des Geräts abweichen. Änderungen an Ausführung und technischen Daten vorbehalten.

Hinweis zu Digitalfernsehen

- Die Funktionalitäten für Digitalfernsehen (DVB) stehen nur in Ländern/Regionen zur Verfügung, in denen digitale terrestrische DVB-T-Signale (MPEG2 und MPEG4 AVC) gesendet werden oder in denen Sie Zugang zu einem kompatiblen Kabelfernsehndienst mit DVB-C (MPEG2 und MPEG4 AAC) haben können. Fragen Sie Ihren örtlichen Händler, wenn Sie Informationen über die Verfügbarkeit von DVB-T oder DVB-C in Ihrer Gegend benötigen.
 - DVB-T ist der Standard des europäischen DVB-Konsortiums für die terrestrische Versorgung mit digitalem terrestrischem Fernsehen, und DVB-C ist das Konsortium für die Versorgung mit digitalem Kabelfernsehen. Allerdings werden manche Unterscheidungsmerkmale wie EPG (elektrische Programmzeitschrift), VOD (Video on Demand) usw. in dieser Spezifikation nicht berücksichtigt. Deshalb können sie zum jetzigen Zeitpunkt noch nicht eingesetzt werden.
 - Zwar hält dieses Fernsehgerät die aktuellen Standards der DVB-T- und DVB-C-Spezifikationen [Version August 2008] ein, aber es kann nicht garantiert werden, dass die Kompatibilität mit zukünftigen digitalen terrestrischen DVB-T und DBV-C-Signalen gewahrt bleibt.
 - In Abhängigkeit von den Ländern/Regionen, in denen dieses Fernsehgerät eingesetzt wird, verlangen manche Kabelfernsehanbieter zusätzliche Gebühren für solch einen Dienst, und möglicherweise wird verlangt, dass Sie den Vertragsbedingungen des Unternehmens zustimmen.
 - Manche Digitalfernsehfunktionen sind in einigen Ländern oder Regionen möglicherweise nicht verfügbar, und DVB-C-Signale kann das Gerät bei manchen Kabelfernseh Anbietern möglicherweise nicht fehlerfrei verarbeiten.
 - Für weitere Informationen setzen Sie sich bitte mit dem Samsung-Kundendienstzentrum in Verbindung.
-  Die Empfangsqualität des Fernsehgeräts kann durch Unterschiede bei den Sendeverfahren in verschiedenen Ländern beeinträchtigt werden. Kontrollieren Sie die Leistung des Fernsehgeräts bei Ihrem örtlichen SAMSUNG-Händler oder wenden Sie sich an das Samsung-Callcenter um festzustellen, ob sich die Empfangsqualität durch Ändern der Fernseheinstellungen verbessern lässt.



Warnung bei Standbildern

Vermeiden Sie die Anzeige von Standbildern (wie z. B. JPEG-Bilddateien) oder Standbildelementen (wie z. B. Senderlogos, Panorama- oder 4:3-Bilder, Aktien- oder Laufschriften mit Nachrichten am unteren Bildschirmrand usw.) auf dem Bildschirm. Durch lang anhaltende Anzeige von Standbildern kann es zu einem ungleichmäßigen Verbrauch des Phosphors im Bildschirm kommen, wodurch die Bildqualität beeinträchtigt wird. Um die Gefahr dieses Effekts zu vermindern, befolgen Sie bitte die nachfolgenden Empfehlungen:

- Vermeiden Sie es, für lange Zeit denselben Fernsehsender anzuzeigen.
- Versuchen Sie immer, Abbildung als Vollbild anzuzeigen. Verwenden Sie das Bildformatmenü des Fernsehgeräts um die beste Anzeigemöglichkeit zu finden.
- Reduzieren Sie die Helligkeits- und Kontrastwerte soweit wie möglich, um immer noch die gewünschte Bildqualität zu erreichen. Zu hohe Werte können das Ausbrennen beschleunigen.
- Verwenden Sie häufiger alle Funktionen Ihres Fernsehgeräts, die dazu dienen, das Einbrennen von Bildern und das Ausbrennen des Bildschirms zu reduzieren. Weitere Informationen hierzu finden Sie in den entsprechenden Abschnitten des Benutzerhandbuchs.

Absichern des Aufstellbereichs

Halten Sie die erforderlichen Abstände zwischen dem Gerät und anderen Objekten (z.B. Wänden) ein, um ausreichende Lüftung sicherzustellen. Wenn Sie dies nicht tun, besteht die Gefahr, dass aufgrund eines Anstiegs der Temperatur im Innern des Geräts ein Brand ausbricht oder andere Probleme mit dem Gerät auftreten.

-  Wenn Sie einen Standfuß oder eine Wandhalterung einsetzen, verwenden Sie ausschließlich Teile von Samsung Electronics.
- Wenn Sie Teile eines anderen Herstellers verwenden, kann es zu Problemen mit dem Gerät oder zu Verletzungen kommen, weil das Gerät herunterfällt.
-  Das Aussehen kann sich je nach Gerät unterscheiden.

Aufstellen des Geräts mit dem Standfuß

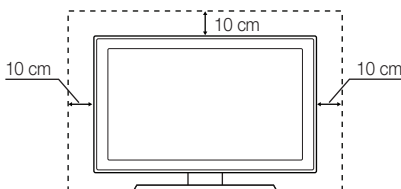

Installation des Geräts mit der Wandhalterung

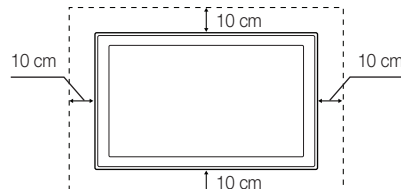

Ordnungsgemäße Entsorgung dieses Geräts (Elektro- und Elektronik-Altgeräte)

(Anzuwenden in den Ländern der Europäischen Union und anderen europäischen Ländern mit einem separaten Sammelsystem)
Diese Kennzeichnung auf dem Gerät, dem Zubehör oder der Dokumentation bedeutet, dass das Gerät sowie das elektronische Zubehör (z. B. Ladegerät, Headset, USB-Kabel) am Ende ihrer Lebensdauer nicht im normalen Hausmüll entsorgt werden dürfen. Entsorgen Sie diese Geräte bitte getrennt von anderen Abfällen, um der Umwelt bzw. der menschlichen Gesundheit nicht durch unkontrollierte Müllbeseitigung zu schaden. Recyceln Sie das Gerät, um die nachhaltige Wiederverwertung von stofflichen Ressourcen zu fördern. Private Nutzer sollten den Händler, bei dem das Produkt gekauft wurde, oder die zuständigen Behörden kontaktieren, um in Erfahrung zu bringen, wie sie das Gerät auf umweltfreundliche Weise recyceln können. Gewerbliche Benutzer wenden sich an ihren Lieferanten und überprüfen die Konditionen ihres Kaufvertrags. Dieses Gerät und seine elektronischen Zubehöreile dürfen nicht zusammen mit anderem Gewerbemüll entsorgt werden.



Ordnungsgemäße Entsorgung der Batterien dieses Produkts

(Anwendbar in der Europäischen Union und anderen europäischen Staaten mit Systemen zur getrennten Sammlung von Batterien.)
Diese Kennzeichnung auf der Batterie, dem Handbuch oder der Verpackung bedeutet, dass die Batterie am Ende ihrer Lebensdauer nicht im normalen Hausmüll entsorgt werden darf. Die Kennzeichnung mit den chemischen Symbolen für Hg, Cd oder Pb bedeutet, dass die Batterie Quecksilber, Cadmium oder Blei in Mengen enthält, die die Grenzwerte der EU-Direktive 2006/66 übersteigen. Wenn Batterien nicht ordnungsgemäß entsorgt werden, können diese Substanzen die Gesundheit von Menschen oder die Umwelt gefährden. Zum Schutz der natürlichen Ressourcen und zur Förderung der Wiederverwertung von Materialien trennen Sie die Batterien von anderem Müll und führen Sie sie Ihrem örtlichen Recyclingssystem zu.



Inhalt

Erste Schritte 4	4 Zubehör 4 Bedienfeld 5 Fernbedienung 6 Verbinden mit einer Antenne 6 Plug & Play (Anfangseinstellung)
Anschlüsse 7	7 Anschließen an ein AV-Gerät 8 Anschließen an ein Audiogerät 9 Signalquellen wählen
Grundfunktionen 9	9 Navigieren in den Menüs 10 Verwenden der INFO-Taste (Elektronische Programmzeitschrift) 10 Fernsehplanung 12 Kanalmenü 13 Bildmenü 16 Tonmenü 18 Einstellungsmenü 20 Unterstützungsmenü
Erweiterte Funktionen 22	22 Anschließen an einen PC 23 Netzwerkverbindung 29 Media Play 36 Anynet+ 39 Internet@TV 44 AllShare
Weitere Informationen 46	46 Teletext für Analogkanäle 47 Anbringen der Wandhalterung 48 Verlegen der Kabel 49 Kensington-Schloss als Diebstahlsicherung 49 Befestigen des Fernsehgeräts an der Wand 50 Fehlerbehebung 53 Technische Daten 54 Index

Achten Sie auf das Symbol!



Diese Funktion können Sie durch Drücken der Taste TOOLS auf der Fernbedienung aufrufen.

TOOLS 



Hinweis



Schrittweise Darstellung der Vorgehensweisen

Erste Schritte

Zubehör

Überprüfen Sie die Verpackung Ihres LCD-Fernsehgeräts auf Vollständigkeit. Falls Komponenten fehlen sollten, setzen Sie sich bitte mit Ihrem Händler in Verbindung.

Die Farbe und die Form der Teile können sich je nach Modell unterscheiden.

- Fernbedienung und 2 Batterien (Typ AAA)
- Bedienungsanleitung
- Garantiekarte / Sicherheitshinweise (nicht überall verfügbar)
- Reinigungstuch
- Netzkabel

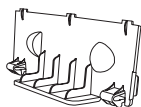

- Montagehalterung



- Kabelbinder



(46 ~ 55 Zoll TVs)

- Haltering (4 Stück)

Weitere Informationen finden Sie im Installationshandbuch für den Standfuß.

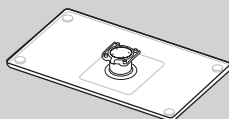

- Standfuß (1 Stck)



- Leitschiene (1 Stck)



(M4 X L12)

- Schrauben (9 Stck.)
(Nur 32-Zoll-Modell: 8 Stck.)

Bedienfeld

Form und Farbe des Geräts können sich je nach Modell unterscheiden.

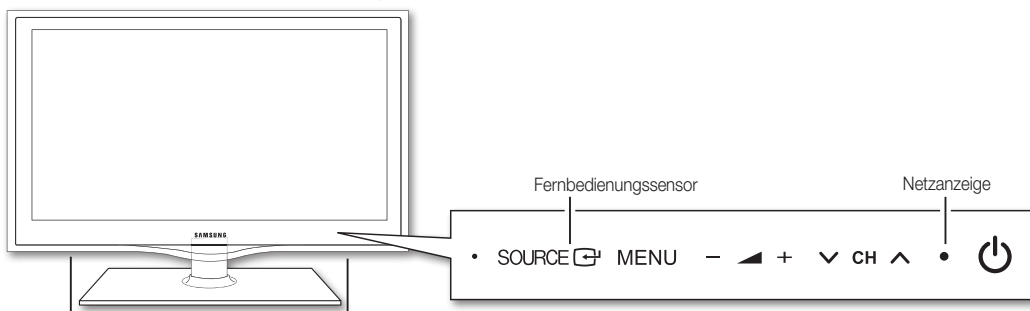

Lautsprecher

(Netz)	Ein- und Ausschalten des Fernsehgeräts.
Netzanzeige	Beim Einschalten des Fernsehgeräts blinkt die Netzleuchte kurz und erlischt anschließend. Im Standbymodus leuchtet die Anzeige permanent.
SOURCE	Schaltet zwischen allen verfügbaren Signalquellen um. Im Bildschirmmenü können Sie diese Taste wie die ENTER auf der Fernbedienung verwenden.
MENU	Drücken Sie diese Taste, um die Funktionen des Fernsehgeräts in einem Bildschirmmenü anzuzeigen.
- +	Hiermit stellen Sie die Lautstärke ein. Im Bildschirmmenü können Sie die - + -Schaltflächen wie die Tasten und auf der Fernbedienung verwenden.
CH	Wechseln des Kanals. Im Bildschirmmenü können Sie die CH -Schaltflächen wie die Tasten und auf der Fernbedienung verwenden.
Fernbedienungssensor	Richten Sie die Fernbedienung auf diesen Sensor am Fernsehgerät.

Standby-Modus

Der Standby-Modus ist nicht für längere Phasen der Abwesenheit gedacht (z. B. wenn Sie verreist sind). Eine kleine Menge Strom wird auch dann noch verbraucht, wenn das Gerät mit dem Netzschalter ausgeschaltet wurde. Es ist am besten, das Netzkabel aus der Steckdose zu ziehen.

4 Deutsch

Fernbedienung

 Dies ist eine spezielle Fernbedienung für Personen mit eingeschränktem Sehvermögen. Die Netztaaste sowie die Tasten zum Einstellen des Senders und der Lautstärke sind in Braille beschriftet.

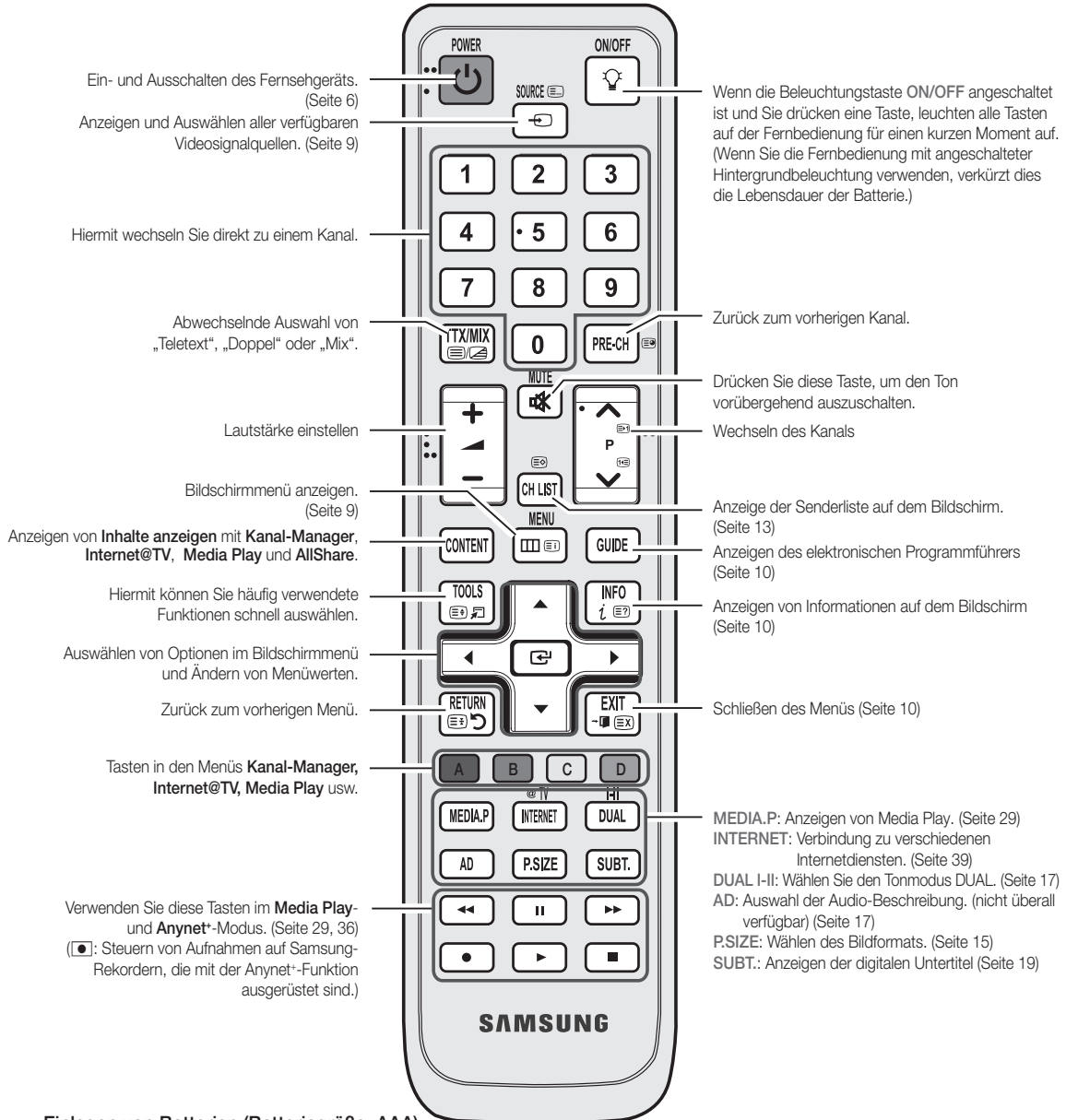

Einlegen von Batterien (Batteriegröße: AAA)

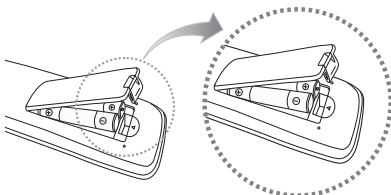

HINWEIS

- Setzen Sie die Fernbedienung bis zu einer Entfernung von maximal 7 m ein.
- Helles Licht kann die Leistung der Fernbedienung verschlechtern. Vermeiden Sie Leuchtstoffröhren oder ein Neonschild in der Nähe der Fernbedienung.
- Form und Farbe können sich je nach Modell unterscheiden.

 Batterien und Akkus gehören nicht in den Hausmüll. Als Verbraucher sind Sie verpflichtet, alte Batterien und Akkus zur umweltschonenden Entsorgung zurückzugeben. Sie können alte Batterien und Akkus bei den öffentlichen Sammelstellen in Ihrer Gemeinde oder überall dort abgeben, wo Batterien und Akkus der betreffenden Art verkauft werden.

Erste Schritte

Verbinden mit einer Antenne

Wenn das Fernsehgerät zum ersten Mal eingeschaltet wird, werden automatisch die Grundeinstellungen vorgenommen.



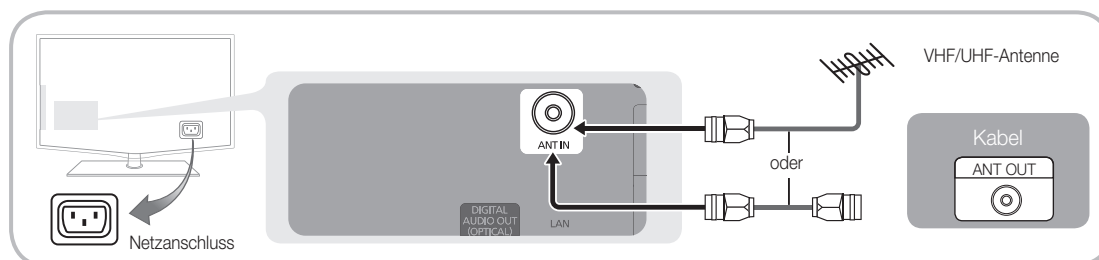









 Voreinstellung: Anschließen ans Stromnetz und an die Fernsehantenne.



Plug & Play (Anfangseinstellung)

Wenn das Fernsehgerät erstmals eingeschaltet wird, helfen eine Reihe aufeinanderfolgender Abfragen beim Durchführen der Grundeinstellungen. Drücken Sie die **POWER** . **Plug & Play** ist nur verfügbar, wenn die **Eingang**squelle auf TV eingestellt ist.

 Um zum vorherigen Schritt zurückzukehren, drücken Sie die rote Taste.

1	Auswählen der Sprache	Drücken Sie die Taste ▲ oder ▼ , und drücken Sie dann auf die ENTER  .	
2	Auswählen von Shop-Demo oder Privatgebrauch	Drücken Sie die Taste ◀ oder ▶ , und drücken Sie dann auf die ENTER  . <ul style="list-style-type: none"> • Wählen Sie den Modus Privatgebrauch. Der Modus Shop-Demo ist für den Betrieb in Einzelhandelsgeschäften bestimmt. • Zurückstellen des Geräts von Shop-Demo auf Privatgebrauch (Standard): Drücken Sie die Lautstärketaste am Fernsehgerät. Wenn das Menü Lautstärke angezeigt wird, halten Sie die Taste MENU 5 Sekunden lang gedrückt. 	
3	Wählen eines Landes	Drücken Sie die Taste ▲ oder ▼ , und drücken Sie dann auf die ENTER  . Wählen Sie das gewünschte Land. Wenn es das gewünschte Land im Menü nicht gibt, wählen Sie Sonstiges . <p> Nachdem Sie im Menü Land das Land eingestellt haben, werden Sie bei manchen Modellen anschließend aufgefordert, die PIN-Nummer einzurichten.</p> <p> Die Ziffernkombination 0-0-0-0 dürfen Sie als PIN-Nummer nicht eingeben.</p>	
4	Auswählen einer Antenne	Drücken Sie die Taste ▲ oder ▼ , und drücken Sie dann auf die ENTER  . Wählen Sie Terrestrisch oder Kabel .	
5	Auswählen eines Senders	Drücken Sie die Taste ▲ oder ▼ , und drücken Sie dann auf die ENTER  . Wählen Sie den Sendertyp zum Speichern aus. Wenn Sie den Sendertyp auf Kabel einstellen, können Sie den Sendern im nächsten Schritt einen Zahlenwert (Senderfrequenzen) zuweisen. Weitere Informationen hierzu finden Sie unter Kanal → Autom. Senderspeich. (Seite 12) <p> Zum Unterbrechen des Speichervorgangs zu einem beliebigen Zeitpunkt drücken Sie die ENTER .</p>	
6	Einstellen des Uhr-Modus	Stellen Sie den Uhr-Modus automatisch oder manuell ein. <p> Wenn Sie Auto wählen, müssen Sie Ihre Zeitzone auswählen.</p>	
7	Anzeigen des HD-Anschlussplans .	Die Verbindungsmethode für optimale HD-Bildqualität wird angezeigt.	
8	Gute Fernsehunterhaltung!	Drücken Sie die Taste ENTER  .	

So setzen Sie diese Funktion zurück...

Wählen Sie **Einstell. - Plug & Play** (Anfangseinstellung). Geben Sie nun Ihre vierstellige PIN ein. Die Standard-PIN lautet „0-0-0-0“. Wenn Sie die PIN ändern möchten, verwenden Sie die Funktion **PIN ändern**.

6 Deutsch

Anschlüsse

Anschließen an ein AV-Gerät

Mit Hilfe eines HDMI/DVI-Kabels: HD-Anschluss (max. 1080p)

Verfügbare Geräte: DVD, Blu-ray-Player, HD-Kabelreceiver, HD-Satellitenreceiver, Kabelreceiver, Satellitenreceiver

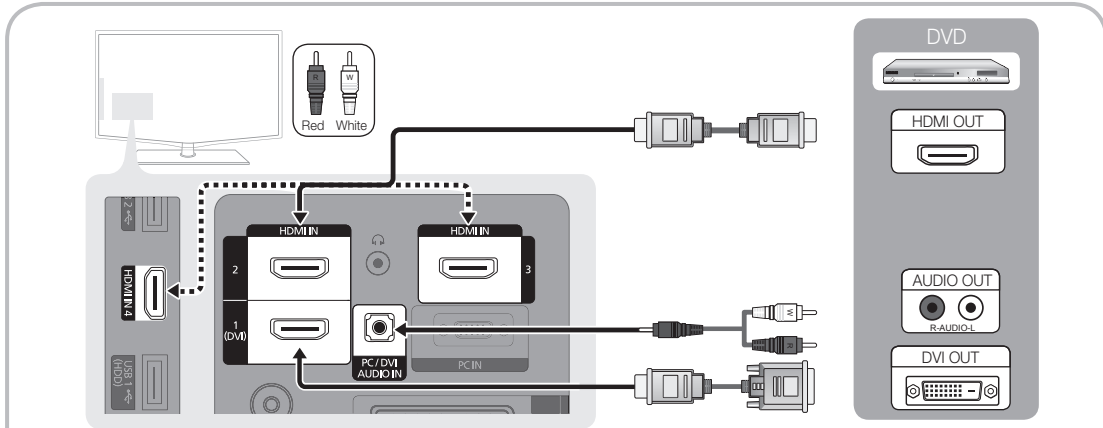

HDMI IN 1 (DVI), 2, 3, 4 / PC/DVI AUDIO IN

- Eine Verbindung über HDMI/DVI-Kabel kann nur über **HDMI IN 1 (DVI)** erfolgen. Verwenden Sie ein DVI/HDMI-Kabel oder einen DVI/HDMI-Adapter (DVI auf HDMI) für den DVI-Kabelanschluss und die **DVI AUDIO IN**-Anschlüsse für die Audioverbindung.
- Wenn ein externes Gerät wie ein DVD-/Blu-Ray-Player/Kabelreceiver/Satellitenreceiver mit Unterstützung für HDMI-Versionen älter als 1.3 angeschlossen wird, funktioniert das Fernsehgerät möglicherweise nicht wie erwartet (z. B. kein Bild/kein Ton/störendes Flackern/falsche Farben).
- Wenn es nach dem Anschließen eines HDMI-Kabels keinen Ton gibt, überprüfen Sie die HDMI-Version des externen Geräts. Wenn Sie vermuten, dass die Version älter als 1.3 ist, wenden Sie sich an den Lieferanten des Geräts, um die HDMI-Version zu bestätigen und ein Upgrade anzufordern.
- Es wird empfohlen ein zertifiziertes HDMI-Kabel zu erwerben. Andernfalls kann es passieren, dass der Bildschirm leer bleibt oder ein Verbindungsfehler auftritt.

Mit Hilfe eines Komponentenkabels (bix 1080p) oder eines Audio/Video-Kabels (nur 480i) und eines Scartkabels

Verfügbare Geräte: Videorekorder, DVD-Player, Blu-ray-Player, Kabelreceiver, Satellitenreceiver

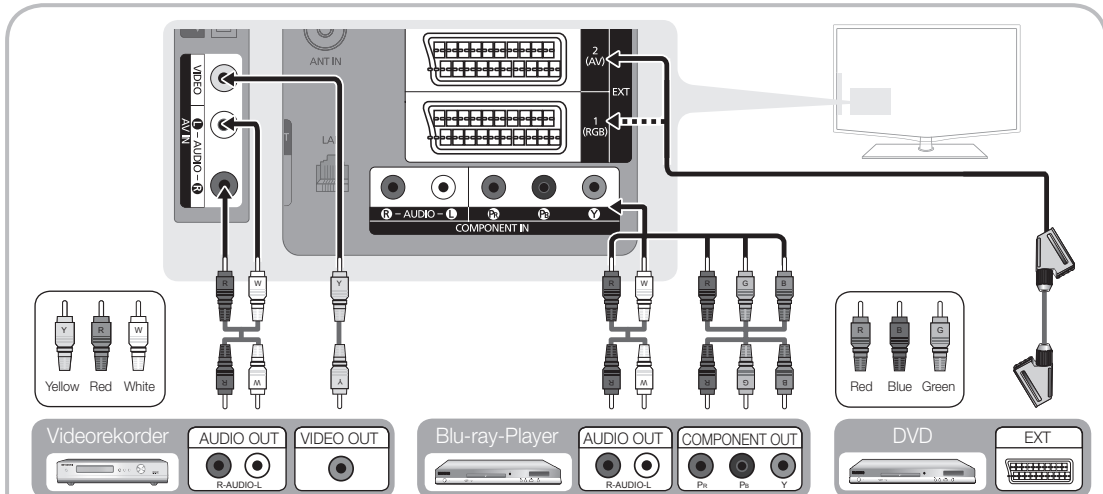

Im **Ext.**-Modus unterstützt DTV Out nur MPEG SD-Video und -Audio.

Um die beste Bildqualität zu erhalten, wird eine Komponentenverbindung über den A/V-Anschluss empfohlen.

Anschlüsse

Anschließen an ein Audiogerät

Mit Hilfe eines Glasfaserkabels oder eines Audiokabels

Verfügbare Geräte: Digital-Audiosystem, Verstärker, DVD-Heimkino

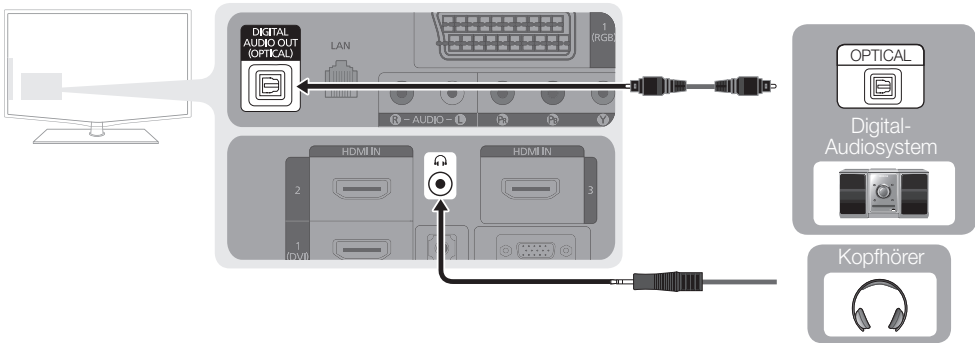

DIGITAL AUDIO OUT (OPTICAL)

- Wenn ein Digital-Audio-System mit dem **DIGITAL AUDIO OUT (OPTICAL)**-Anschluss verbunden ist, reduzieren Sie die Lautstärke von Fernsehgerät und System.
- 5.1-Kanalton ist möglich, wenn das Fernsehgerät an ein externes Gerät angeschlossen ist, das 5.1-Kanalton unterstützt.
- Wenn der Receiver (Heimkinosystem) angeschaltet ist, können Sie den Ton hören, der vom optischen Ausgang der Fernsehgeräts zur Verfügung gestellt wird. Wenn das Fernsehgerät ein (terrestrisches) DTV-Signal empfängt, überträgt das Fernsehgerät 5.1-Kanalton an den Receiver des Heimkinosystems. Wenn es sich bei der Signalquelle um eine digitale Komponente wie beispielsweise einen DVD-Player/Blu-Ray-Player/Kabel- / Satellitenreceiver (Set-Top-Box) handelt, der über HDMI an das Fernsehgerät angeschlossen ist, kann der Receiver des Heimkinosystems nur Zweikanalton wiedergeben. Wenn Sie 5.1-Kanalton wünschen, müssen Sie den digitalen Audioausgang am DVD-/Blu-Ray-Player / Kabel- / Satellitenreceiver (Set-Top-Box) direkt an einen Verstärker oder ein Heimkinosystem anschließen.

Kopfhörer

- Sie können Ihre Kopfhörer an den Kopfhörer-Ausgang Ihres Fernsehgeräts anschließen. Wenn Kopfhörer angeschlossen sind, ist die Tonwiedergabe über die eingebauten Lautsprecher abgeschaltet.
- Wenn Sie Kopfhörer an das Fernsehgerät anschließen, ist die Tonfunktion eingeschränkt.
- Die Lautstärke der Kopfhörer und des Fernsehgeräts werden getrennt geregelt.

ANSCHLÜSSE COMMON INTERFACE-STECKPLATZ

Um Bezahlender zu sehen, müssen Sie eine „CI“ oder „CI+“-Karte einsetzen.

- Wenn Sie keine „CI“ oder „CI+“-Karte einsetzen, wird bei einigen Kanäle die Meldung „Gestörtes Signal“ angezeigt.
- Die Verbindungsinformationen mit Telefonnummer, Kennung der „CI“ oder „CI+“-Karte, Hostkennung und anderen Angaben wird nach ungefähr 2 bis 3 Minuten angezeigt. Wenn eine Fehlermeldung angezeigt wird, wenden Sie sich bitte an Ihren Dienstanbieter.
- Wenn das Konfigurieren der Kanalinformationen abgeschlossen ist, wird die Meldung „Aktualisierung abgeschlossen“ angezeigt. Dies bedeutet, dass die Kanalliste aktualisiert ist.

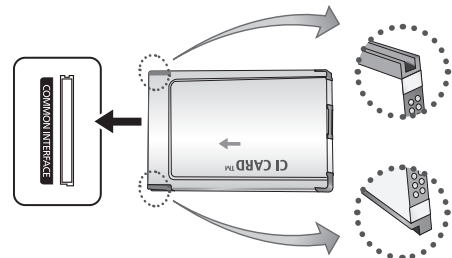

HINWEIS

- Sie können die „CI“ oder „CI+“-Karte bei einem der örtlichen Kabelnetzbetreiber erwerben.
- Ziehen Sie die „CI“ oder „CI+“-Karte vorsichtig mit den Händen heraus. Sie könnte beim Herunterfallen ansonsten beschädigt werden.
- Die Richtung, in der Sie die „CI“ oder „CI+“-Karte einsetzen müssen, ist auf der Karte markiert.
- Die Position des **COMMON INTERFACE**-Steckplatzes ist modellabhängig.
- „CI“ oder „CI+“-Karten werden in einigen Ländern und Regionen nicht unterstützt. Fragen Sie diesbezüglich Ihren offiziellen Händler.
- Bei Problemen wenden Sie sich an den Dienstanbieter.

Signalquellen wählen

Quellen

Hiermit wählen Sie, ob das Fernsehgerät mit einem Fernsehsignal versorgt wird oder an andere externe Signaleingänge wie z. B. DVD- / Blu-Ray-Player / Kabelreceiver / Satellitenreceiver (Set-Top Box) angeschlossen ist.



- **TV / Ext.1 / Ext.2 / AV / Komponenten / PC / HDMI1/DVI / HDMI2 / HDMI3 / HDMI4 / USB**

Bei **Liste der Signalquellen** werden die angeschlossenen Signalquellen hervorgehoben.

Ext.1, und **Ext.2** bleiben immer aktiviert.

Grundfunktionen

Navigieren in den Menüs

Vor dem ersten Einsatz des Fernsehgeräts führen Sie die folgenden Schritte aus, um zu erfahren, wie Sie im Menü navigieren und verschiedene Funktionen auswählen und einstellen.

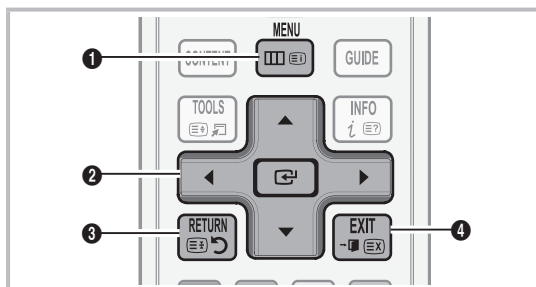

- 1 Taste **MENU**: Erste Ebene des Bildschirmmenüs anzeigen.
- 2 Taste **ENTER** / Navigationstasten: Cursor bewegen und Elemente auswählen. Einstellungen bestätigen.
- 3 Taste **RETURN**: Zurück zum vorherigen Menü.
- 4 Taste **EXIT**: Bildschirmmenü schließen.

Name bearbeiten

- **Videorekorder / DVD / Kabelreceiver / Satellitenreceiver / PVR-Receiver / AV-Receiver / Spiel / Camcorder / PC / DVI PC / DVI-Geräte / TV / IPTV / Blu-Ray / HD DVD / DMA**: Vergeben Sie Namen für die an die Eingangsbuchsen angeschlossenen Geräte, um die Auswahl der Signalquelle zu vereinfachen.

Wenn ein PC mit einer Auflösung von 1920 x 1080 bei 60 Hz mit dem **HDMI IN 1(DVI)**-Anschluss verbunden wird, stellen Sie den Anschluss unter **Name bearb.** auf den **DIV PC**-Modus ein.

Wenn Sie ein HDMI/DVI-Kabel mit dem **HDMI IN 1(DVI)**-Anschluss verbinden, stellen Sie den Anschluss unter **Name bearb.** auf den Modus **DVI PC** oder **DVI-Geräte** ein.

Bedienung des Bildschirmmenüs (OSD)

Die Zugriffsmethoden können in Abhängigkeit vom jeweiligen Menü variieren.

1	MENU	Das Hauptmenü mit seinen Optionen wird auf dem Bildschirm angezeigt: Bild, Ton, Kanal, Einstell., Eingang, Anwendung, Unterstützung
2	▲ / ▼	Wählen Sie durch Drücken der Tasten ▲ oder ▼ ein Symbol.
3	ENTER	Drücken Sie die Taste ENTER , um das Untermenü zu einem Symbol anzuzeigen.
4	▲ / ▼	Wählen Sie durch Drücken der Tasten ▲ oder ▼ das gewünschte Untermenü.
5	◀ / ▶	Wählen Sie durch Drücken der Tasten ◀ oder ▶ den Wert für ein bestimmtes Element. Die Methoden zum Anpassen der Werte im Bildschirmmenü können in Abhängigkeit vom jeweiligen Menü variieren.
6	ENTER	Drücken Sie die Taste ENTER , um die Konfiguration abzuschließen.
7	EXIT	Drücken Sie die Taste EXIT zum Beenden.

Grundfunktionen

Verwenden der INFO-Taste (Elektronische Programmzeitschrift)

Auf dem Bildschirm werden der aktuelle Kanal und bestimmte Audio/Video-Einstellungen angezeigt.

Die elektronische Programmführer zeigt entsprechend der Sendezeit für jeden Kanal tagesaktuelle Fernsehprogramminformation an.



- Blättern Sie mit **◀, ▶**, um Informationen zu einem gewünschten Programm anzuzeigen, während Sie einen anderen Sender anzeigen.
- Blättern Sie mit **▲, ▼**, um Informationen für andere Kanäle anzuzeigen. Wenn Sie zum ausgewählten Sender wechseln möchten, drücken Sie auf die **ENTER** **↵**.

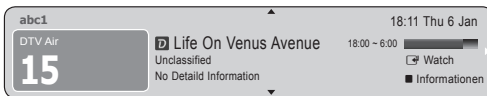

Fernsehplanung

Programmführer

Die Informationen des elektronischen Programmführers werden von den Sendern zur Verfügung gestellt. Mit Hilfe der von den Sendern zur Verfügung gestellten Programmpläne können Sie im Voraus Programme angeben, die Sie sehen möchten, so dass das Fernsehgerät zur angegebenen Zeit automatisch zum Kanal des gewählten Programms wechselt. Je nach Aktualität der Senderinformationen können Programmplätze leer oder veraltet sein.



Verwenden der Kanalansicht



- 1 Ansichts.
- 2 +24 Std.
- 3 CH-Modus
- 4 Informationen
- 5 Seite
- 6 Ansehen

Verwenden der Programmiersicht

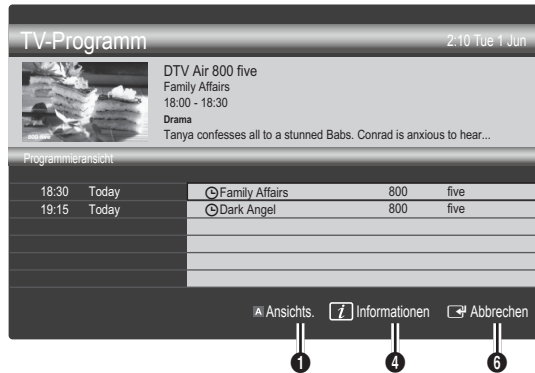

- 1 **Rot (Ansichts.):** Anzeigen der Programme, die gerade laufen oder demnächst anfangen.
- 2 **Gelb (+24 Std.):** Anzeigen der Programme, die nach 24 Stunden gesendet werden.
- 3 **Blau (CH-Modus):** Wählen Sie die Art der Kanäle aus, die Sie im Fenster **Kanalansicht** anzeigen möchten.
 - Der Kanalmodus unterscheidet sich je nach Antennensignal.
- 4 **Informationen:** Anzeigen von Details zum ausgewählten Programm.
- 5 **(Seite):** Wechseln zur vorherigen/nächsten Seite.
- 6 Taste **ENTER** **↵**
 - Wenn Sie ein laufendes Programm auswählen, können Sie es ansehen.
 - Wenn Sie ein zukünftiges Programm auswählen, können Sie es vormerken. Um die Programmierung abbrechen, drücken Sie erneut auf die **ENTER** **↵** und wählen Sie **Programmierung abbrechen**.

Kanal-Manager

Mit diesem Menü können Sie Favoriten löschen oder einstellen und den Programmführer für digitale Sendungen verwenden. Wählen Sie im Fenster **Sender, Eigene Kanäle** oder **Vorgemerkt** einen Sender.

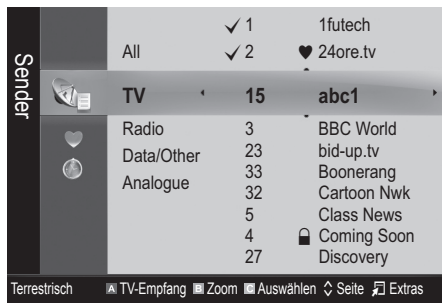

- **Sender:** Anzeigen der Senderliste anhand des Sendertyps.
- **Eigene Kanäle:** Anzeigen der Gruppe des Senders.
- **Vorgemerkt:** Anzeigen aller vorgemerkten Programme.

Verwenden der Farbtasten in Verbindung mit dem **Kanal-Manager**

- **Rot (TV-Empfang):** Wählen Sie abwechselnd **Terrestrisch** oder **Kabel**.
- **Grün (Zoom):** Hiermit vergrößern oder verkleinern Sie die Sendernummer.
- **Gelb (Auswählen):** Markieren Sie die gewünschten Kanäle und drücken Sie die gelbe Taste, um alle markierten Kanäle zugleich einzustellen. Links neben dem Namen der gewählten Kanäle wird das Zeichen ✓ angezeigt.
- **(Seite):** Weiter zur nächsten oder vorherigen Seite.
- **(Extras):** Hiermit zeigen Sie das Optionsmenü **Kanal-Manager** an. (Der Inhalt des Menüs „Optionen“ hängt von der jeweiligen Situation ab.)

Symbole zur Anzeige des Kanalstatus

Symbole	Vorgang
	Ein analoger Kanal.
	Ein ausgewählter Sender.
	Ein Kanal, der als Favorit eingestellt ist.
	Ein Programm, das gerade gesendet wird.
	Ein gesperrter Kanal.
	Ein vorgemerktes Programm.

Verwenden von Favoriten

♥ Eigene Kanäle

(im **Kanal-Manager**)

Hiermit zeigen Sie alle Favoritenkanäle an.

- **Eigene Kanäle bearbeiten** : Sie können die gewählten Sender zu der gewünschten Gruppe eigener Sender hinzufügen.

Das Symbol „♥“ wird angezeigt, und der Sender wird als eigener Kanal festgelegt.

1. Wählen Sie einen Kanal und drücken Sie die Taste **TOOLS**.
2. Sie können einen Kanal der Gruppen 1, 2, 3 und 4 der eigenen Kanäle hinzufügen oder löschen.
 - Sie können eine oder mehrere Gruppen auswählen.
3. Nachdem Sie die Einstellungen geändert haben, kann die Senderliste für jede Gruppe in **Eigene Kanäle** angezeigt werden.

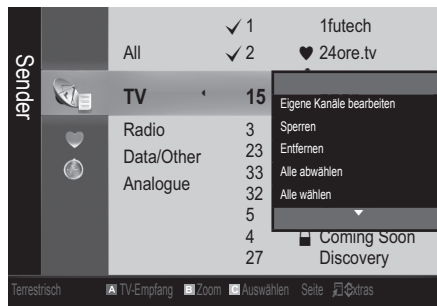

Grundfunktionen

Kanalmenü

Kanäle neu einstellen

Antennentyp (Terrestrisch / Kabel)

Ehe Ihr Fernseher beginnen kann, die verfügbaren Kanäle zu speichern, müssen Sie die Art der Signalquelle angeben, die an das Fernsehgerät angeschlossen ist (z. B.: Terrestrisch oder Kabel).

Land

Der Eingabefenster für die PIN wird geöffnet. Geben Sie nun Ihre vierstellige PIN ein.

- **Digitaler Sender:** Sie können das Land für die digitalen Sender ändern.
- **Analogsender:** Sie können das Land für die analogen Sender ändern.

Automatisch speichern

Automatisches Suchen nach einem Kanal und Speichern im Fernsehgerät.

-  Die automatisch zugewiesenen Programmplätze entsprechen unter Umständen nicht den gewünschten Programmplätzen. Wenn ein Kanal mit der **Kindersicherung** gesperrt wurde, wird das Eingabefenster für die PIN geöffnet.
- **Antennentyp (Terrestrisch/Kabel):** Wählen Sie einen Antennentyp zum Speichern aus.
- **Sendertyp (Digital und Analog / Digital / Analog):** Wählen Sie den Sendertyp zum Speichern aus.
Bei Auswahl von **Kabel** → **Digital und Analog** oder **Digital:** Wert für die Suche nach Kabelkanälen eingeben.

Suchlaufmodus (Voll / Netzwerk / Schnell): Das Fernsehgerät durchsucht automatisch alle Kanäle mit aktiven Sendern und speichert sie im Fernsehgerät.

-  Wenn Sie **Schnell** wählen, können Sie **Netzwerk, Netzwerk-ID, Frequenz, Modulation, Symbolrate** durch Drücken der Taste auf der auf der Fernbedienung manuell einstellen.

Netzwerk (Auto / Manuell): Auswählen der Einstellmethode für die **Netzwerk-ID** zwischen **Auto** oder **Manuell**.

Netzwerk-ID: Wenn das **Netzwerk** auf **Manuell** eingestellt ist, können Sie die **Netzwerk-ID** mit den Zifferntasten eingeben.

Frequenz: Hiermit zeigen Sie die Frequenz des Kanals an. (Je nach Land unterschiedlich)

Modulation: Hiermit zeigen Sie die verfügbaren Modulationswerte an.

Symbolrate: Hiermit zeigen Sie die verfügbaren Symbolraten an.

Sender manuell speichern

Manuelle Suche nach einem Kanal und Speichern im Fernsehgerät.

-  Wenn ein Kanal mit der **Kindersicherung** gesperrt wurde, wird das Eingabefenster für die PIN geöffnet.

- **Digitaler Sender:** Nach Abschluss des Suchlaufs werden die Kanäle in der Kanalliste aktualisiert.

-  Bei Auswahl von **TV-Empfang** → **Terrestrisch Kanal, Frequenz, Bandbreite**

-  Bei Auswahl von **TV-Empfang** → **Kabel: Frequenz, Modulation, Symbolrate**

- **Analoger Sender (Programm, Fernsehnorm, Tonsystem, Kanal, Suchen, Speichern):** Falls kein oder nur schlechter Ton zu hören sein sollte, wählen Sie einen anderen Audiostandard aus.

-  Kanalmodus

- **P** (Programm-Modus): Nach Abschluss der Einstellungen sind die Sender Ihrer Region auf den Programmplätzen P0 bis maximal P99 gespeichert. In diesem Modus können Sie Sender durch Eingabe des Programmplatzes auswählen.
- **C** (Terrestrische Kanäle) / **S** (Kabelkanäle): In diesen beiden Modi können Sie Sender durch Eingabe der Nummer auswählen, die dem terrestrischen Sender oder dem Kabelkanal zugeordnet ist.

Bearbeiten von Sendern

Optionsmenü Kanal-Manager

(im **Kanal-Manager**)

1. Wählen Sie einen Kanal und drücken Sie die Taste **TOOLS**.
 2. Bearbeiten Sie den Namen oder die Nummer des Kanals mit den Menübefehlen **Kanalnamen bearbeiten** oder **Kanalnr. bearbeiten**.
- **Kanalnamen bearbeiten** (nur Analogkanäle): Weisen Sie einen Kanalnamen nach Ihrer Wahl zu.
 - **Kanalnr. bearbeiten** (nur Digitalkanäle): Bearbeiten Sie die Nummer durch Drücken der gewünschten Zifferntasten.

Weitere Funktionen

Kabelsuchoption

(je nach Land)

Einstellen weiterer Suchoptionen für die Kanalsuche im Kabelnetz (z. B. Frequenz oder Symbolrate).

- **Startfrequenz/Stopffrequenz:** Einstellen der Start- und Stopffrequenz (je nach Land unterschiedlich)
- **Modulation:** Hiermit zeigen Sie die verfügbaren Modulationswerte an.
- **Symbolrate:** Hiermit zeigen Sie die verfügbaren Symbolraten an.

Optionsmenü Kanal-Manager

(im **Kanal-Manager**)

Stellen Sie den Kanal mit den Menübefehlen im **Kanal-Manager** ein (**Sperren / Freigabe / Timer-Wiedergabe / Sortieren, Entfernen / Alle wählen / Alle abwählen**). Der Inhalt des Optionsmenüs hängt vom jeweiligen Kanalstatus ab.

1. Wählen Sie einen Kanal und drücken Sie die Taste **TOOLS**.
 2. Wählen Sie eine Funktion aus, und ändern Sie deren Einstellungen.
- **Sperren / Freigabe:** Sie können einen Kanal sperren, sodass er nicht ausgewählt und angezeigt werden kann.

HINWEIS

- Diese Funktion ist nur verfügbar, wenn die **Kindersicherung** aktiviert ist **Ein**.
 - Der Eingabefenster für die PIN wird geöffnet. Geben Sie die vierstellige Standard-PIN ein: „0-0-0-0“. Ändern Sie die PIN mit der Option **PIN ändern**.
- **Timer-Wiedergabe:** Sie können einen Kanal einstellen, der bei Erreichen einer bestimmten Zeit automatisch angezeigt wird. Um diese Funktion verwenden zu können, müssen Sie zuerst die aktuelle Uhrzeit einstellen.
 -  Wenn Sie einen digitalen Kanal gewählt haben und die Taste **▶** drücken, wird das digitale Programm angezeigt.
 - **Sortieren** (nur Analogkanäle): Mit diesem Vorgang können Sie die Programmnummern gespeicherter Sender ändern. Das ist möglicherweise nach dem automatischen Speichern von Sendern erforderlich.
 - **Entfernen:** Sie können Kanäle löschen, damit nur die gewünschten Kanäle angezeigt werden.
 - **Alle wählen / Alle abwählen:** Wählen Sie alle Kanäle aus oder deaktivieren Sie alle im Kanal-Manager ausgewählten Kanäle.

Vorgemerkt

(im **Kanal-Manager**)

Mit dieser Menüoption können Sie eine vorgemerkte Sendung anzeigen, ändern oder löschen.

- **Info ändern:** Mit dieser Menüoption können Sie eine vorgemerkte Sendung ändern.
- **Programmierung abbrechen:** Mit dieser Menüoption können Sie die Vormerkung einer Sendung stornieren.
- **Informationen:** Anzeigen einer vorgemerkten Sendung. (Sie können auch die Vormerkinformationen auswählen).
- **Alle wählen / Alle abwählen:** Wählen oder Abwählen aller vorgemerkten Programme.



Senderliste

Sie können alle gesuchten Kanäle anzeigen.



Senderliste übertragen



Importieren oder Exportieren der Kanaltabelle. Schließen Sie einen USB-Speicher an, um diese Funktion zu verwenden.

-  Der Eingabebildschirm für die PIN wird geöffnet. Geben Sie nun Ihre vierstellige PIN ein.
-  Der Standard-PIN-Code eines neuen Fernsehgeräts lautet "0-0-0-0".
- **Von USB importieren:** Importieren der Kanalliste vom USB-Speicher.
- **Auf USB exportieren:** Exportieren der Kanalliste auf den USB-Speicher

Feinabstimmung

(nur analoge Kanäle)

Wenn das Signal schwach oder gestört ist, können Sie die Feinabstimmung manuell vornehmen.

-  Fein abgestimmte Kanäle sind mit einem Sternchen markiert "***".
-  Wählen Zurückset., wenn Sie die Feinabstimmung **zurücksetzen** möchten.

Bildmenü

Ändern des voreingestellten Bildmodus

Modus

Wählen Sie Ihren bevorzugten Bildtyp aus.

- **Dynamisch:** Für helle Zimmer geeignet.
- **Standard:** Für normale Umgebungen geeignet.
- **Natürlich:** Für geringe Augenbelastung geeignet.
 -  **Natürlich** ist im PC-Modus nicht verfügbar.
- **Film:** Geeignet für das Anzeigen von Filmen in einem abgedunkelten Zimmer.

Anpassen der Bildeinstellungen

Hintergrundbeleuchtung / Kontrast / Helligkeit / Schärfe / Farbe / Farbton (G/R)

Das Gerät verfügt über mehrere Einstellmöglichkeiten für die Bildqualität.

HINWEIS

- Im Modus **TV, Ext., AV** des PAL-Systems steht die Funktion **Farbton (G/R)** nicht zur Verfügung.
- Im PC-Modus können Sie nur **Hintergrundbel., Kontrast** und **Helligkeit** einstellen.
- Sie können die Einstellungen für jedes an das Fernsehgerät angeschlossene externe Gerät festlegen und speichern.
- Durch geringere Bildhelligkeit reduzieren Sie den Stromverbrauch.

Grundfunktionen

Möglichkeiten zum Sparen

Öko-Lösung

- **Energiesparmod. (Aus / Gering / Mittel / Hoch / Bild aus / Auto)** **TOOLS**: Mit dieser Funktion stellen Sie die Helligkeit des Fernsehgeräts ein, um den Stromverbrauch zu senken. Wenn Sie **Bild aus** wählen, wird der Bildschirm abgeschaltet, aber der Ton bleibt an. Drücken Sie eine beliebige Taste außer der Lautstärketaste, um den Bildschirm wieder anzuschalten.
- **Öko-Sensor (Aus / Ein)**: Um noch mehr Energie zu sparen; werden die Bildeinstellungen automatisch an die Lichtverhältnisse im Zimmer angepasst.
 - ✎ Wenn Sie die **Hintergrundbeleuchtung** einstellen, wird der **Öko-Sensor deaktiviert**.
- **Minimale Hintergrundbeleuchtung**: Wenn der **Öko-Sensor** aktiviert (**Ein**) ist, können Sie die minimale Bildhelligkeit manuell einstellen.
 - ✎ Wenn **Öko-Sensor** aktiviert ist **Ein**, kann sich die Helligkeit der Anzeige je nach Helligkeit der Umgebung ändern (etwas heller oder dunkler werden).
- **Kein Signal Standby (Aus / 15 min / 30 min / 60 min)**: Löst den Standbymodus aus, wenn für einen gewissen, benutzerdefinierten Zeitraum der Status „Kein Signal“ oder „Signalkabel prüfen“ ansteht.
 - ✎ Deaktiviert, wenn der PC im Stromsparmodus läuft.

Ändern der Bildoptionen

Erweiterte Einstellungen

(verfügbar nur im Modus **Standard / Film**)

Sie können verschiedene Detaileinstellungen für Ihren Fernseher vornehmen, unter anderem für Farbe und Kontrast.

- ✎ An Im PC-Modus können Sie nur **Optimalkontrast**., **Gamma** und **Weißabgleich** einstellen.

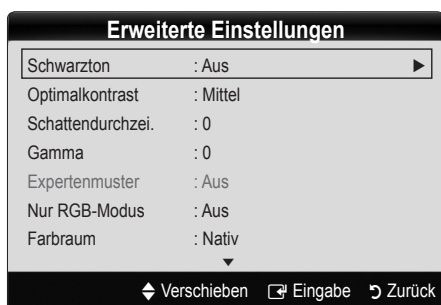

- **Schwarzton (Aus / Dunkel / Dunkler / Max. dunkel)**: Wählen Sie den Schwarzwert aus, um die Bildschirmtiefe einzustellen.
- **Optimalkontrast (Aus / Gering / Mittel / Hoch)**: Stellen Sie den Bildkontrast ein.
- **Detailtreue bei Schatten (-2/+2)**: Erhöhen Sie die Helligkeit dunkler Bilder.
 - ✎ Im PC-Modus deaktiviert.

14 Deutsch

- **Gamma**: Einstellen der Intensität der Primärfarbe.
- **Expertenmuster (Aus, Muster 1, Muster 2)**: Durch Ausführen der Funktion **Expertenmuster** kann das Bild ohne einen Generator oder Filter kalibriert werden. Wenn das Bildschirmmenü verschwindet oder ein anderes Menü als Menü **Bild** geöffnet wird, ist die Kalibrierung gespeichert und das Fenster **Expertenmuster** wird geschlossen.
 - ✎ Solange **Expertenmuster** ausgeführt wird, erfolgt keine Tonausgabe.
 - ✎ Nur verfügbar im Modus DTV, Component und HDMI.
- **Nur RGB-Modus (Aus / Rot / Grün / Blau)**: Sie können die **Farbe** oder den **Farbton** der Bildanteile **Rot**, **Grün** oder **Blau** von einem externen Gerät (DVD-Player, Heimkinosystem usw.) einstellen.
- **Farbraum (Auto / Nativ / Benutzerdefiniert)**: Stellen Sie den Bereich der Farben ein, aus denen das Bild erstellt wird. Wenn Sie **Farbe**, **Rot**, **Grün**, **Blau** und **Zurückset.** anpassen möchten, stellen Sie **Farbraum** auf **Benutzerdefiniert** ein.
- **Weißabgleich**: Einstellen der Farbtemperatur für ein natürlicheres Bild.
 - R-Offset / G-Offset / B-Offset**: Sie können die Dunkelheit jeder Farbe (Rot, Grün und Blau) einstellen.
 - R-Gain/G-Gain/B-Gain**: Sie können die Helligkeit jeder Farbe (Rot, Grün und Blau) einstellen.
 - Zurücksetzen**: Hiermit setzen Sie den **Weißabgleich** auf die Standardwerte zurück.
- **10 P Weißabgleich (Aus / Ein)**: Steuern des Weißabgleichs in 10-Punkt-Schritten durch Einstellen der Helligkeit des roten, grünen und blauen Signals.
 - ✎ Diese Funktion ist verfügbar, wenn der Bildmodus auf **Film** und der externe Eingang auf HDMI oder Komponente eingestellt ist.
 - ✎ Manche USB-Geräte unterstützen diese Funktion möglicherweise nicht.
- **Intervall**: Wählen Sie das Intervall zum Einstellen.
- **Rot**: Einstellen des Rotpegels.
- **Grün**: Einstellen des Grünpegels.
- **Blau**: Einstellen des Blaupegels.
- **Zurücksetzen**: Zurücksetzen von 10 P Weißabgleich auf die Standardwerte.
- **Hautton**: Betonen des Rosaanteils im „Hautton“.
- **Kantenglättung (Aus / Ein)**: Hervorheben von Objektbegrenzungen.
- **xvYCC (Aus / Ein)**: Durch Aktivieren des **xvYCC**-Modus vergrößern Sie die Detailtreue und den Farbraum beim Abspielen von Filmen auf einem externen Gerät (z. B. DVD-Player), das an den HDMI- oder Component IN-Eingang angeschlossen ist.
 - ✎ Diese Funktion ist verfügbar, wenn der Bildmodus auf **Film** und der externe Eingang auf HDMI oder Komponente eingestellt ist.
 - ✎ Manche USB-Geräte unterstützen diese Funktion möglicherweise nicht.

Bildoptionen

Im PC-Modus können Sie nur **Farbtemp.**, **Größe** und **Aktivierung, Digit. Rauschfilter** des **Einbrennschutzes** nach einstellen.

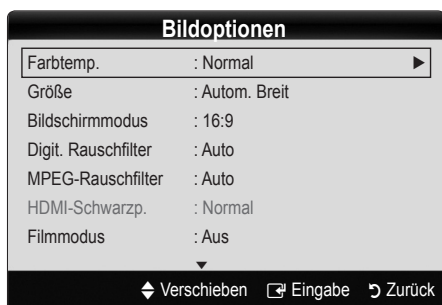

■ Farbtemperatur (Kalt / Normal / Warm1 / Warm2)

Warm1 oder **Warm2** werden nur aktiviert, wenn der Bildmodus auf **Dynamisch** eingestellt ist.

Sie können die Einstellungen für jedes externe Gerät einstellen und speichern, das Sie an das Fernsehgerät angeschlossen haben.

■ Größe: Möglicherweise verfügt auch Ihr Kabel-/Satellitenreceiver über eigene Bildschirmformate. Allerdings empfehlen wir dringend, dass Sie die meiste Zeit den 16:9-Modus verwenden.



Automatische Breite: Mit dieser Option stellen Sie das Bildformat automatisch auf das Seitenverhältnis 16:9 ein.

16:9 : Wählen Sie diese Option aus, um als Bildformat das Seitenverhältnis 16:9 für DVDs oder Breitbildsendungen einzustellen.

Breitenzoom: Diese Option vergrößert das Bild auf mehr als 4:3.

Einstellen der Position mit den Tasten ▲, ▼.

Zoom: Wählen Sie diese Option aus, um das 16:9-Breitbild auf die volle Bildschirmhöhe zu vergrößern.

Einstellen der Position oder Größe mit den Tasten ▲, ▼.

4:3 : Dies ist die Standardeinstellung zum Anzeigen von Filmen und herkömmlichen Fernsehsendungen.

Verwenden Sie nicht über längere Zeit hinweg das 4:3-Format. Spuren der links, rechts und in der Mitte angezeigten Rahmen können zum Einbrennen von Bildern (Einbrennen) führen, was nicht von der Garantie abgedeckt ist.

Bildanpassung: Mit dieser Funktion wird das ganze Bild auch bei Versorgung mit HDMI- (720p / 1080i / 1080p) oder Komponentensignalen (1080i / 1080p) vollständig und ohne Beschneidung angezeigt.

HINWEIS

Nach Auswahl von **Bildschirmanpassung** im Modus **HDMI** (1080i / 1080p) oder **Component** (1080i / 1080p):

- Drücken Sie die Taste ◀ oder ▶, um die Option Position auszuwählen.
- Drücken Sie die ENTER .
- Positionieren Sie das Bild mit den Tasten ▲, ▼, ◀ oder ▶.

- Je nach Signalquelle können die Bildgrößenoptionen variieren.
- Die verfügbaren Elemente können in Abhängigkeit vom ausgewählten Modus variieren.
- Im PC-Modus können nur die Modi **16:9** und **4:3** eingestellt werden.
- Sie können die Einstellungen für jedes externe Gerät einstellen und speichern, das Sie an einen Eingang des Fernsehgeräts angeschlossen haben.
- Wenn Sie die Funktion **Bildschirmanpassung** zusammen mit einem HDMI 720p-Signal verwenden, wird eine Zeile wie bei Overscan oben, unten, links und rechts abgeschnitten.

■ Bildschirmmodus (16:9 / Breitenzoom / Zoom / 4:3):

Verfügbar nur, wenn die Bildgröße auf **Autom. Breit** eingestellt ist. Sie können die gewünschte Bildgröße beim 4:3-Breitbilddienst oder der Originalgröße bestimmen. Für jedes Europäische Land ist eine andere Bildgröße erforderlich.

Diese Funktion ist im PC-, Komponenten- oder HDMI-Modus nicht verfügbar.

■ Digit. Rauschfilter (Aus / Gering / Mittel / Hoch / Auto / Auto-Anzeige):

Wenn das Sendesignal schwach ist, können statisches Rauschen und Geisterbilder erscheinen. Wählen Sie diejenige der Optionen, bei der das beste Bild angezeigt wird.

Auto-Anzeige: Anzeige der Signalstärke beim Wechseln zwischen Analogkanälen.

Nur für Analogkanäle verfügbar.

Wenn die Säule grün ist, empfangen Sie das bestmögliche Signal.

■ MPEG-Rauschfilter (Aus / Gering / Mittel / Hoch / Auto):

Reduziert das MPEG-Rauschen, um bessere Bildqualität zu ermöglichen.

Im PC-Modus deaktiviert.

■ HDMI-Schwarzpegel (Normal / Gering):

Sie können den Schwarzwert direkt auf dem Bildschirm auswählen, um die Bildschirmtiefe anzupassen.

Nur im HDMI-Modus (RGB-Signale) verfügbar.

■ Filmmodus (Aus / Auto1 / Auto2):

Sie können das Fernsehgerät so einstellen, dass eine Filmsignal aus allen Quellen automatisch empfangen und verarbeitet und das Bild auf die optimale Qualität eingestellt werden kann.

Verfügbar bei TV, AV, COMPONENT (480i / 1080i) und HDMI (480i / 1080i).

■ 100Hz Motion Plus (Aus / Klar / Standard / Glätten / Benutzerdefiniert / Demo):

Beseitigt das Verschwimmen schneller Szenen mit viel Bewegung und sorgt für ein klareres Bild.

Wenn Sie **100Hz Motion Plus** wählen, kann es zu Bildrauschen auf dem Bildschirm kommen. In diesem Fall sollten Sie **100Hz Motion Plus** deaktivieren (**Aus**).

Unschärfeminderung: Hiermit passen Sie die Unschärfeminderung bei Videosignalen an.

Judder-Minderung: Hiermit passen Sie die Minderung stockender Bewegungen beim Abspielen von Filmen an.

Zurücksetzen: Hiermit setzen Sie die benutzerdefinierten Einstellungen zurück.

■ Aktivierung des Einbrennschutzes nach (2 Std. / 4 Std. / 8 Std. / 10 Std. / Aus)

Wenn längere Zeit das gleiche Bild angezeigt wird, greift der Einbrennschutz.

Bild zurücksetzen (OK / Abbrechen)

Zurücksetzen Ihres aktuellen Bildmodus auf Ihre Standardeinstellungen.

Grundfunktionen

Einstellen des Fernsehgeräts mithilfe Ihres PCs

Stellen Sie die Signalquelle auf PC ein.

Autom. Einstellung

Stellen Sie die Frequenzen/Positionen ein und lassen Sie die Feinstellung automatisch durchführen.

 Nicht verfügbar bei Anschluss mit einem HDMI/DVI-Kabel.

Bildschirm

- **Grob / Fein:** Entfernen oder Reduzieren von Bildrauschen. Falls sich das Bildrauschen durch die Feinabstimmung allein nicht beheben lässt, stellen Sie zunächst die Frequenz möglichst genau ein **Grob**. Führen Sie dann erneut eine Feinabstimmung durch. Nachdem Sie das Bildrauschen durch die Grob- und Feinabstimmung des Bildes verringert haben, stellen Sie die Position des Bildes so ein, dass es auf dem Bildschirm zentriert ist.
- **Position:** Einstellen der Position des PC-Fensters mit den Richtungstasten (▲ / ▼ / ◀ / ▶).
- **Bild zurücksetzen:** Zurücksetzen des Bilds auf die Standardwerte.

Verwenden Ihres Computers als Computerbildschirm (PC)

Konfigurieren Ihrer PC-Software (unter Windows XP)

Je nach der Version von Windows und der Grafikkarte können die tatsächl. angezeigten Dialogfelder auf Ihrem PC abweichen. In fast jedem Fall aber werden die gleichen grundlegenden Einstellungen vorgenommen. (Wenden Sie sich andernfalls an den Computerhersteller oder Samsung-Händler.)

1. Klicken Sie im Startmenü von Windows auf „Systemsteuerung“.
2. Wenn das Fenster der Systemsteuerung angezeigt wird, klicken Sie auf „Darstellung und Designs“. Ein Dialogfeld wird geöffnet.
3. Klicken Sie auf „Anzeige“. Anschließend wird ein Dialogfeld angezeigt.
4. Klicken Sie im Dialogfeld Anzeige auf die Registerkarte „Einstellungen“.
 - Stellen Sie die richtige Größe (Bildschirmauflösung) ein [Optimal: 1920 x 1080 Pixel]
 - Wenn das Dialogfeld eine Option für die Bildschirmfrequenz enthält, muss als Einstellung „60“ oder „60 Hz“ ausgewählt werden. Andernfalls klicken Sie einfach auf OK, um das Dialogfeld zu schließen.

Tonmenü

Ändern des Tonmodus

SRS TheaterSound

- **Standard:** Auswahl des normalen Tonmodus.
- **Musik:** Betont die Musik im Verhältnis zu Stimmen.
- **Film:** Ermöglicht optimale Tonwiedergabe für Filme.
- **Klare Stimme:** Betont Stimmen im Verhältnis zu anderen Geräuschen.

16 Deutsch

- **Verstärken:** Erhöht die Lautstärke hochfrequenter Töne, damit hörgeschädigte Personen den Ton besser verstehen können.

Anpassen der Toneinstellungen

Equalizer

Anpassen des Tonmodus

- **Balance L/R:** Anpassen der Balance zwischen dem linken und dem rechten Lautsprecher.
- **100Hz / 300Hz / 1kHz / 3kHz / 10kHz** (Einstellung der Frequenzbänder): Einstellen der Lautstärke für die unterschiedlichen Frequenzbänder.
- **Zurücksetzen:** Zurücksetzen der Equalizereinstellungen auf die Standardwerte.

Tonsystem, usw.

SRS TheaterSound (Aus / Ein)

(nur im Standardtonmodus)

Diese Funktion ermöglicht durch HRTF-Technologie (Head Related Transfer Function) virtuellen 5.1 Kanalton bei einem einzigen Lautsprecherpaar oder Kopfhörer.

SRS TruDialog (Aus / Ein)

(nur im Standardtonmodus)

Mit dieser Funktion können Sie die Lautstärke einer Stimme gegenüber der Hintergrundmusik oder den Toneffekten erhöhen, so dass Dialoge während einer Show besser zu verstehen sind.

Wiedergabesprache

(nur digitale Sender)

Sie können die Standardsprache für Audio ändern.

 Welche Sprache verfügbar ist, hängt von der jeweiligen Sendung ab.

Audioformat (MPEG / Dolby Digital 5.1)

(nur digitale Sender)

Wenn Sie für die Tonausgabe sowohl den Hauptlautsprecher als auch den Audioreceiver verwenden, kann es aufgrund der Geschwindigkeitsunterschiede beim Dekodieren durch die beiden Systeme zu einem Echoeffekt kommen. Verwenden Sie in diesen Fall die TV-Lautsprecher.

 Die **Audioformat**-Option richtet sich nach der jeweiligen Sendung. Dolby Digital-5.1-Kanalton steht nur zur Verfügung, wenn Sie einen externen Lautsprecher über ein optisches Kabel anschließen.

Audio für Sehgeschädigte

(nicht überall verfügbar) (nur Digitalkanäle)

Diese Funktion verarbeitet den Audiostream für den Audiokommentar (Audio für Sehgeschädigte), der vom Sender zusammen mit dem Vordergrundton übertragen wird.



- **Audio für Sehgeschädigte (Aus / Ein):** Hiermit wird der Audiokommentar für Sehbehinderte ein- und ausgeschaltet.
- **Lautstärke:** Hiermit regeln Sie die Lautstärke des Audiokommentars für Sehgeschädigte.

Automatische Lautstärke (Aus / Normal / Nacht)

Wählen Sie **Normal**, um die verschiedenen Kanäle auf die gleiche Lautstärke einzustellen.

- **Nacht:** Dieser Modus ermöglicht besseren Ton als im Modus **Normal**, denn er ist fast rauschfrei. Das ist beispielsweise bei Nacht nützlich.

Lautsprecherwahl (Ext. Lautsprecher / Lautsprecher auswählen)

Es kann aufgrund unterschiedlicher Decodierungsgeschwindigkeiten des Hauptlautsprechers und des Audioreceivers zu Echoeffekten kommen. Stellen Sie das Fernsehgerät in diesem Fall auf **Ext. Lautsprecher** ein.

- 🔧 Wenn **Lautsprecher auswählen** auf **Ext. Lautsprecher** eingestellt ist, funktionieren die Lautstärketasten und die Stummschaltung (**MUTE**-Taste) nicht und die Einstellmöglichkeiten für den Ton sind beschränkt.
- 🔧 Prüfen Sie, ob **Lautsprecher auswählen** auf **Ext. Lautsprecher** eingestellt ist.
 - **TV-Lautsprecher: Aus, Ext. Lautsprecher: Ein**
- 🔧 Wenn **Lautsprecher auswählen** auf **Ext. Lautsprecher** eingestellt ist, verwenden Sie die folgenden Einstellungen.
 - **TV-Lautsprecher: Ein, Ext. Lautsprecher: Ein**
- 🔧 Ohne Videosignal werden beide Lautsprecher stummgeschaltet.

Zusätzliche Einstellung

(nur digitale Sender)

- **DTV-Audiolautstärke (MPEG / HE-AAC):** Mit dieser Funktion können Sie die Ungleichheit eines Stimmensignals (dies ist eines der bei einer digitalen Fernsehsendung empfangenen Signale) auf die gewünschte Höhe reduzieren.
 - 🔧 Entsprechend dem Typ des Sendesignals kann **MPEG / HE-AAC** im Bereich von -10 dB bis 0 dB eingestellt werden.
 - 🔧 Um die Lautstärke zu erhöhen oder zu vermindern, stellen Sie den Bereich zwischen 0 bzw. -10 ein.

- **SPDIF-Ausgabe:** SPDIF (Sony Philips Digital InterFace) ermöglicht digitalen Ton und reduziert die an Lautsprecher und verschiedene andere digitale Geräte (z. B. DVD-Player) übertragenen Störungen.

Audioformat: Während des Empfangs einer digitalen Fernsehsendung können Sie bei den Optionen **PCM** oder **Dolby Digital** das digitale Audioausgabeformat (SPDIF) auswählen.

- 🔧 Durch Anschließen von 5.1-Kanallautsprechern in einer Dolby Digital-Konfiguration maximieren Sie Ihre interaktive 3D-Raumerfahrung.

Audioverzögerung: Korrektur von Audio/Video-Fehlsynchronisierungen, wenn Sie Fernsehsendungen oder Videos ansehen und die digitalen Audiosignale mit einem externen Gerät (z. B. einem AV-Receiver) ausgeben.

- **Dolby Digital-Komp. (Line / RF):** Diese Funktion minimiert die Lautstärkeunterschiede zwischen einem Dolby Digital-Signal und einem Sprachsignal (d.h. MPEG-Audio, HE-AAC, ATV-Ton).

- 🔧 Wählen Sie **Line**, um Ton mit großer Dynamik zu erzielen, und **RF**, um beispielsweise bei Nacht die Lautstärkeunterschiede zwischen lauten und leisen Tönen zu reduzieren.

Line: Hiermit stellen Sie die Lautstärke von Signalen mit mehr oder weniger als -31 dB (Bezugswert) auf entweder -20 dB oder -31 dB ein.

RF: Hiermit stellen Sie die Lautstärke von Signalen mit mehr oder weniger als -20 dB (Bezugswert) auf entweder -10 dB oder -20 dB ein.

Ton zurücksetzen

Hiermit setzen Sie alle Toneinstellungen auf die Standardwerte zurück.

Tonmodus auswählen (OK / Peruuta)

Wenn Sie **Dual I-II** einstellen, wird der aktuelle Tonwiedergabemodus auf dem Bildschirm angezeigt.



	Audiosystem	Dual I-II	Standard
A2-Stereo	Mono	Mono	Automatischer Wechsel
	Stereo	Stereo ↔ Mono	
	Dual	Dual II ↔ Dual I	Dual-I
NICAM Stereo	Mono	Mono	Automatischer Wechsel
	Stereo	Mono ↔ Stereo	
	Dual	Mono → Dual II ↖ Dual II ↙	Dual-I

- 🔧 Falls das Stereosignal schwach ist und automatisch umgeschaltet wird, sollten Sie zu mono wechseln.
- 🔧 Diese Funktion ist nur bei einem Stereosignal aktiviert.
- 🔧 Nur verfügbar, wenn die **Eingang** squelle auf **TV** eingestellt ist.

Grundfunktionen

Einstellungsmenü

Einstellen der Uhrzeit

Zeit

- **Uhr:** Die Uhr muss eingestellt werden, damit Sie die verschiedenen Timerfunktionen des Fernsehgeräts verwenden können.

 Jedes Mal, wenn Sie die Taste **INFO** drücken, wird die aktuelle Zeit angezeigt.

 Wenn Sie das Netzkabel ziehen, müssen Sie die Uhr erneut einstellen.

Uhr-Modus (Auto / Manuell)

 Je nach Sendestation und Signal ist die automatisch eingestellte Zeit möglicherweise nicht korrekt. In diesem Fall müssen Sie die Zeit manuell einstellen.

 Die Antenne muss angeschlossen sein, damit die Zeit automatisch eingestellt werden kann.

Uhrzeit einstellen:

 Manuelles Einstellen von **Tag, Monat, Jahr, Stunde** und **Minute**.

 Verfügbar nur, wenn der **Uhr-Modus** auf **Manuell** eingestellt ist.

Zeitzone:

 Sie können Ihre Zeitzone auswählen.

 Diese Funktion ist nur verfügbar, wenn Sie **Uhrmodus** auf **Auto** eingestellt haben.

 Je nach Sendestation und Signal erfolgt die automatische Zeiteinstellung möglicherweise nicht korrekt. In diesem Fall müssen Sie die Zeit manuell einstellen.

Verwenden des Sleep-Timers

- **Sleep-Timer** : Mit dieser Funktion wird das Fernsehgerät nach Ablauf einer vorher eingestellten Zeit automatisch abgeschaltet. (30, 60, 90, 120, 150 und 180 Minuten).

 Um den **Sleep-Timer** abzubrechen, wählen Sie **Aus**.

Einstellen des Ein-/Ausschalttimers

- **Timer 1 / Timer 2 / Timer 3:** Sie können drei verschiedene Einstellungen für den Ein-/Ausschalttimer vornehmen. Voraussetzung dafür ist, dass Sie die Uhr gestellt haben.

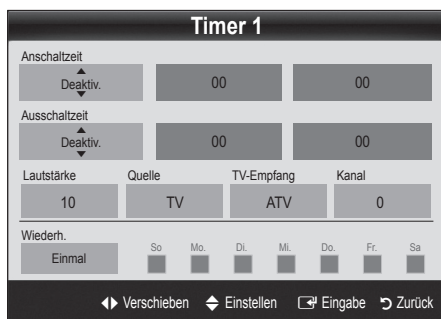

18 Deutsch

Anschaltzeit / Ausschaltzeit: Stellen Sie Stunde und Minute ein und aktivieren bzw. deaktivieren Sie die Funktion. (Wenn Sie mit den Einstellungen fertig sind, aktivieren Sie den Timer mit **Aktivieren**).

Lautstärke: Stellen Sie die gewünschte Lautstärke ein.

Source: Sie können den **TV** oder **USB**-Inhalt einstellen, der beim automatischen Einschalten des Fernsehers wiedergegeben wird. (**USB** kann nur dann ausgewählt werden, wenn ein USB-Gerät an den Fernseher angeschlossen ist)

TV-Empfang (wenn die **Quelle** auf **TV** eingestellt ist): Wählen Sie **ATV** oder **DTV**.

Kanal (wenn die **Quelle** auf **TV** eingestellt ist): Wählen Sie den gewünschten Kanal.

Inhalt (wenn die **Quelle** auf **USB** eingestellt ist): Wählen Sie auf dem USB-Gerät einen Ordner mit Musik- oder Fotodateien, die beim automatischen Anschalten des Fernsehgeräts angezeigt werden.

 Die Timerfunktion arbeitet nicht fehlerfrei, wenn es auf dem USB-Gerät keine Musikdatei gibt oder der Ordner mit der Musikdatei nicht markiert ist.

 Wenn auf dem USB-Gerät nur eine Fotodatei gespeichert ist, wird keine Diashow gestartet.

 Wenn der Ordnername zu lang ist, kann der Ordner nicht ausgewählt werden.

 Jedem USB-Gerät, das Sie verwenden, wird ein eigener Ordner zugewiesen. Wenn Sie mehr als ein USB-Gerät den selben Typs verwenden, vergewissern Sie sich, dass die den einzelnen USB-Geräten zugewiesenen Ordner unterschiedliche Namen tragen.

Wiederholen: Wählen Sie **Einmal**, **Täglich**, **Mo - Fr**, **Mo - Sa**, **Sa - So**, oder **Manuell**, um den Wert Ihren Wünschen entsprechend einzustellen. Wenn Sie **Manuell** wählen, können Sie den Tag einstellen, an dem der Timer aktiviert werden soll.

 Das Symbol  zeigt an, dass der Tag gewählt ist.

 Automatische Ausschaltung (nur dann verfügbar, wenn das Fernsehgerät von Timer eingeschaltet wurde): Um eine eventuelle Überhitzung zu verhindern, wird das Fernsehgerät nach 3 Stunden im Leerlauf automatisch ausgeschaltet.

Sperren von Programmen

Sicherheit

 Der Eingabefenster für die PIN wird angezeigt, ehe das Einstellungsfenster geöffnet wird.

 Geben Sie die vierstellige Standard-PIN ein: „0-0-0-0“. Ändern Sie die PIN mit der Option **PIN ändern**.

- **Kindersicherung (Aus / Ein):** Sie können Kanäle im **Kanal-Manager** sperren, damit unberechtigte Benutzer, z. B. Kinder, für sie nicht geeignete Sendungen sehen.

 Nur verfügbar, wenn die **Eingang** quelle auf **TV** eingestellt ist.

- **Sicherungsstufe (Alterseinstellung):** Mit einem benutzerdefinierten 4-stelligen PIN-Code verhindern Sie, dass unbefugte Benutzer (z. B. Kinder), ungeeignete Sendungen sehen.

Alle zulassen: Hiermit können Sie alle Altersbeschränkungen aufheben.

 Die Optionen für die **Sicherungsstufe** können in Abhängigkeit vom jeweiligen Land variieren.

- **PIN ändern:** Sie können Ihre zum Einrichten des Fernsehgeräts benötigte persönliche Kennnummer ändern.
 - 📎 Wenn Sie den PIN-Code vergessen haben, drücken Sie die Fernbedienungstasten in der angegebenen Reihenfolge, um die PIN auf „0-0-0-0“ zurückzusetzen: **Netztaste (Aus)** → **MUTE** → **8** → **2** → **4** → **Netztaste (Ein)**.

Weitere Funktionen

Sprache

- **Menüsprache:** Stellen Sie die Menüsprache ein.
- **Teletextsprache:** Einstellen der gewünschten Teletextsprache.
 - 📎 Englisch ist der Standardwert in Fällen, wo die ausgewählte Sprache für die Sendung nicht verfügbar ist.
- **Voreinstellung (Primäre Wiedergabesprache / Sekundäre Wiedergabesprache / Primäre Untertitelsprache / Sekundäre Untertitelsprache / Primäre Teletextsprache / Sekundäre Teletextsprache):** Wählen Sie eine Sprache aus, die als Standardsprache verwendet wird, wenn Sie einen Kanal auswählen.

Untertitel

Mit diesem Menü legen Sie den **Untertitel** modus fest.

- 📎 Die Untertitelfunktion kann nicht verwendet werden, wenn sich die Quelle im Modus **Component** oder **HDMI** befindet.



- **Untertitel (Aus / Ein):** Untertitel aktivieren oder deaktivieren.
- **Modus (Normal / Schwerhörig):** Hiermit können Sie den Modus der Untertitelfunktion einstellen.
- **Untertitelsprache:** Hiermit können Sie die Untertitelsprache festlegen.
 - 📎 Wenn das Programm, das Sie gerade sehen, die Funktion **Schwerhörig** nicht unterstützt, wird selbst bei der Einstellung **Normal** automatisch die Einstellung **Schwerhörig** aktiviert.
 - 📎 Englisch ist der Standardwert in Fällen, wo die ausgewählte Sprache für die Sendung nicht verfügbar ist.

Digitaltext (Deaktivieren / Aktivieren) (nur Großbritannien)

Wenn das Programm mit Digitaltext gesendet wird, ist diese Funktion aktiviert.

Netzwerk (Netzwerktyp / Netzwerk einrichten / Netzwerktest / SWL (Samsung Wireless Link) / SWL verbinden)

Genauere Beschreibungen zum Einstellen der Optionen finden Sie bei den Anweisungen zum „Netzwerkanschluss“. (Seite 23)

Allgemein

- **Spielemodus (Aus / Ein):** Wenn Sie eine Spielekonsole wie PlayStation™ oder Xbox™ anschließen, können Sie durch Auswählen des Spielemodus ein realitätsnaheres Spielerlebnis genießen.
 - 📎 **HINWEIS**
 - Vorsichtsmaßnahmen und Einschränkungen im Spielemodus
 - Wenn Sie die Spielekonsole wieder vom Gerät trennen und ein anderes externes Gerät anschließen möchten, deaktivieren (**Aus**) Sie den **Spielemodus** mit Hilfe des Einrichtmenüs.
 - Wenn Sie im **Spielemodus** das TV-Menü anzeigen, zittert das Bild leicht.
 - **Spielemodus** ist im TV und PC nicht verfügbar.
 - Nach dem Anschließen der Spielekonsole aktivieren (**Ein**) Sie den **Spielemodus**, um schlechte Bildqualität zu verhindern.
 - Bei aktiviertem (**Ein**) **Spielemodus**: Der **Bildmodus** ist eingestellt auf **Standard** und der **Tonmodus** auf **Benutzerdefiniert**.
- **BD Wise (Aus / Ein):** Ermöglicht optimale Bildqualität für Samsung DVD, Blu-Ray und Heimkinoprojekte, die **BD Wise** unterstützen. Wenn **BD Wise** aktiviert (**Ein**) ist, wird der Bildmodus automatisch auf die optimale Auflösung eingestellt.
 - 📎 Verfügbar nur, wenn Sie über ein HDMI-Kabel Geräte von Samsung anschließen, die über **BD Wise** verfügen.
- **Menütransparenz (Hell / Dunkel):** Stellen Sie die Transparenz des Menüs ein.
- **Melodie (Aus / Gering / Mittel / Hoch):** Verwenden Sie diese Funktion, wenn Sie möchten, dass beim Ein- oder Ausschalten des Fernsehgeräts eine Melodie abgespielt wird.

Common Interface

- **CI-Menü:** Hiermit kann der Benutzer seine Auswahl in dem vom CAM-Modul bereitgestellten Menü treffen. Wählen Sie das CI-Menü ausgehend vom Menü „PC Card“ (PC-Karte).
- **Anwendungsinformationen:** Anzeigen von Informationen zu dem in den CI Steckplatz eingesetzten CAM und zur „CI“ oder „CI+“-Karte, die in das CAM eingesetzt wurde. Sie können das CAM-Modul unabhängig davon anschließen, ob das Fernsehgerät angeschaltet ist oder nicht.
 1. Sie können das CI-CAM-Modul bei Ihrem nächsten Händler oder durch telefonische Bestellung erwerben.
 2. Schieben Sie die „CI“ oder „CI+“-Karte in Richtung des Pfeils in das CAM-Modul ein, bis sie fest sitzt.
 3. Setzen Sie das CAM mit der „CI“ oder „CI+“-Karte in Richtung des Pfeils so in den Common Interface-Steckplatz ein, dass es parallel zum Steckplatz ausgerichtet ist.
 4. Kontrollieren Sie, ob Sie ein Bild sehen oder ein gestörtes Signal.

Drahtlose Fernbedienung (Ein / Aus)

Schalten Sie die drahtlose Fernbedienung ein oder aus, bzw. lassen Sie drahtlose Fernbedienungen zu.

Grundfunktionen

Bild-im-Bild (PIP)







PIP

Gleichzeitige Anzeige des Fernsehbilds und des Bilds von einer externen Videoquelle. **PIP** (Bild-im-Bild) funktioniert nicht, für zwei gleiche Signalquellen.

HINWEIS



- Wenn Sie das Fernsehgerät im **PIP**-Modus ausschalten und wieder einschalten, wird das PIP-Fenster nicht mehr angezeigt.
- Möglicherweise wirkt das Bild im PIP-Fenster leicht unnatürlich, wenn Sie den Hauptbildschirm zum Anzeigen von Spielen oder für Karaoke verwenden.
- Solange Sie **Internet@TV** einsetzen, können Sie die **PIP**-Funktion nicht verwenden.
- PIP-Einstellungen

Hauptbild	Nebenbild
Komponenten, HDMI1/ DVI, HDMI2, HDMI3, HDMI4, PC	TV

- **PIP (Aus / Ein):** Aktivieren oder deaktivieren Sie die PIP-Funktion.
- **Kanal:** Hiermit wählen Sie den Kanal für das Teilbild.
- **Größe** ( / ): Wählen Sie eine Position für das PIP-Bild.
- **Position** ( /  /  / ): Wählen Sie eine Position für das PIP-Bild.
- **Ton wählen (Erster Tuner / Zweiter Tuner)**: Sie können die gewünschte Tonquelle (**Erster Tuner / Zweiter Tuner**) für den **PIP**-Modus auswählen.

Unterstützungsmenü

Eigendiagnose

- **Bildtest (Ja / Nein):** Verwenden Sie diese Funktion, um Bildprobleme zu analysieren, und kontrollieren Sie das Farbmuster, wenn das Problem fortbesteht.
- **Audiotest (Ja / Nein):** Verwenden Sie die integrierte Melodie, um Tonprobleme zu ermitteln.
 -  Wenn die Fernhohlsprecher keinen Ton ausgeben, müssen Sie vor dem Audiotest sicherstellen, dass **Lautsprecher auswählen** im **Tonmenü** auf **TV-Lautsprecher** eingestellt ist.
 -  Die Melodie ist im Test auch dann zu hören, wenn **Lautsprecher auswählen** auf **Ext. Lautsprecher** eingestellt ist, oder wenn der Ton mit der Taste **MUTE** stumm geschaltet wurde.

- **Signalinformation:** (Nur digitale Kanäle nur) Die Empfangsqualität des HDTV-Kanals ist entweder perfekt, oder die Kanäle sind nicht verfügbar. Stellen Sie Ihre Antenne so ein, dass die Signalstärke zunimmt.

- **Fehlerbehebung:** Wenn das Fernsehgerät scheinbar ein Problem hat, schlagen Sie zuerst bei diesen Beschreibungen nach.

 Wenn keiner dieser Tipps zur Fehlerbehebung hilft, wenden Sie sich an das Samsung-Kundendienstzentrum.

Software-Update

Das **Software-Update** kann über das Fernsehsignal durchgeführt werden, oder durch Herunterladen der neuesten Firmware von samsung.com auf ein USB-Speichergerät.

Aktuelle Version gibt die Version der Software an, die bereits im Fernsehgerät installiert ist.

 Die Software wird angegeben als „Jahr/Monat/Tag_Version“.

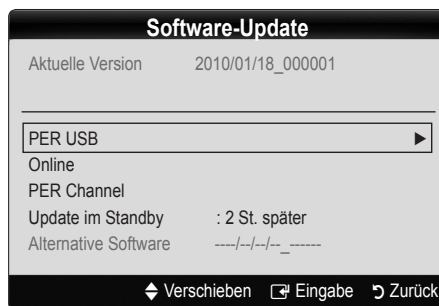

Installieren der aktuellsten Version

- **Über USB:** Legen Sie ein USB-Laufwerk mit der Datei des gespeicherten Firmwareupdates (heruntergeladen von www.samsung.com.) in das Fernsehgerät ein. Achten Sie beim Einspielen des Updates darauf, die Stromversorgung nicht zu unterbrechen und das USB-Laufwerk nicht zu entfernen, bis das Update abgeschlossen ist. Das Fernsehgerät wird automatisch ab- und wieder angeschaltet, wenn das Firmwareupdate abgeschlossen ist. Nachdem die Software aktualisiert wurde, sind die Video- und Audioeinstellungen wieder auf die Standardwerte zurückgesetzt. Wir empfehlen, Ihre Einstellungen aufzuschreiben, damit Sie sie nach dem Update einfach wieder einstellen können.

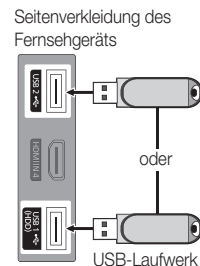

- **Online:** Aktualisierung der Software über das Internet.
 - ✎ Konfigurieren Sie zuerst Ihr Netzwerk. Detaillierte Verfahrensbeschreibungen zum Einrichten des Netzwerks finden Sie unter „Netzwerkverbindung“.
 - ✎ Wenn die Internetverbindung nicht richtig funktioniert, kann es sein, dass die Verbindung unterbrochen ist. Wiederholen Sie den Download-Versuch. Wenn das Problem fortbesteht, laden Sie per USB herunter und aktualisieren Sie dann.
- **Über Sendesignal:** Aktualisierung der Software über das Sendesignal.
 - ✎ Wenn Sie diese Funktion während des Übertragungszeitraums für Software wählen, sucht die Funktion automatisch nach neuer Software und lädt sie herunter.
 - ✎ Die zum Herunterladen der Software erforderliche Zeit hängt vom Signalstatus ab.
- **Update im Standby:** Zur gewählten Zeit erfolgt das manuelle Update automatisch. Da die Stromversorgung des Geräts intern eingeschaltet wird, kann der LCD-Bildschirm ein wenig beleuchtet sein. Dieser Zustand kann etwas mehr als eine Stunde andauern, bis die Softwareaktualisierung abgeschlossen ist.

- **Alternative Software (Backup):** Anzeigen der Softwareversion, die mit **Online** heruntergeladen wurde. Wenn das Update im letzten Schritt unterbrochen wird, wird diese Funktion aktiviert.

HD-Anschlussplan

Beachten Sie diese Informationen, wenn Sie externe Geräte an den Fernseher anschließen.

Samsung kontaktieren

Zeigen Sie diese Informationen an, wenn Ihr Fernseher nicht ordnungsgemäß arbeitet oder wenn Sie die Software aktualisieren möchten. Sie können Informationen zu unseren Callcentern und zum Herunterladen von Produkten und Software finden.

Erweiterte Funktionen

Anschließen an einen PC

Mit Hilfe eines HDMI/DVI-Kabels oder eines D-Sub-Kabels

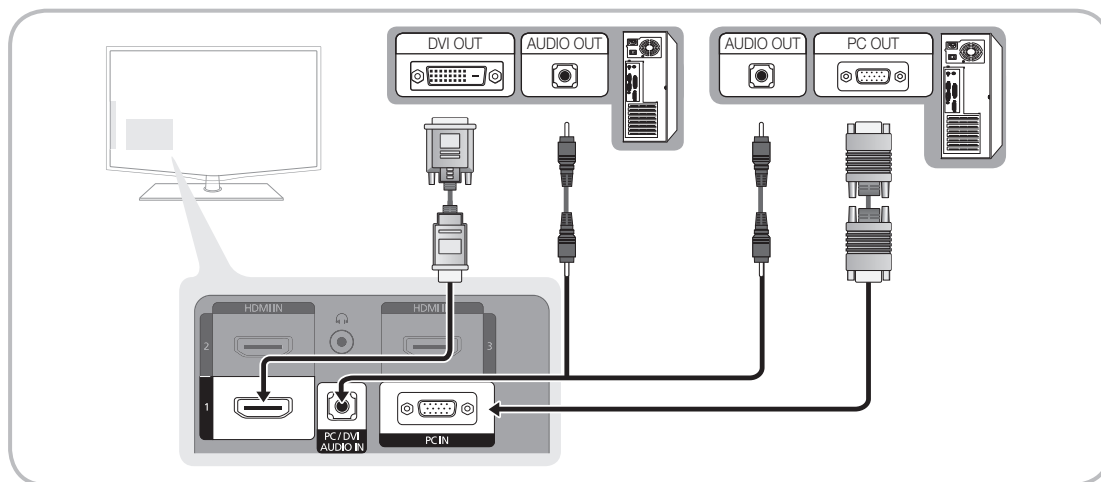

Anzeigemodi (D-Sub- und HDMI/DVI-Eingang)

Die optimale Auflösung beträgt 1920 X 1080 bei 60 Hz.

Modus	Auflösung	Horizontalfrequenz (kHz)	Vertikalfrequenz (Hz)	Pixeltakt (MHz)	Synchronisationspolarität (H/V)
IBM	640 x 350	31.469	70.086	25.175	+/-
	720 x 400	31.469	70.087	28.322	-/+
MAC	640 x 480	35.000	66.667	30.240	-/-
	832 x 624	49.726	74.551	57.284	-/-
	1152 x 870	68.681	75.062	100.000	-/-
VESA CVT	720 x 576	35.910	59.950	32.750	-/+
	1152 x 864	53.783	59.959	81.750	-/+
	1280 x 720	56.456	74.777	95.750	-/+
	1280 x 960	75.231	74.857	130.000	-/+
VESA DMT	640 x 480	31.469	59.940	25.175	-/-
	640 x 480	37.861	72.809	31.500	-/-
	640 x 480	37.500	75.000	31.500	-/-
	800 x 600	37.879	60.317	40.000	+/+
	800 x 600	48.077	72.188	50.000	+/+
	800 x 600	46.875	75.000	49.500	+/+
	1024 x 768	48.363	60.004	65.000	-/-
	1024 x 768	56.476	70.069	75.000	-/-
	1024 x 768	60.023	75.029	78.750	+/+
	1152 x 864	67.500	75.000	108.000	+/+
	1280 x 1024	63.981	60.020	108.000	+/+
	1280 x 1024	79.976	75.025	135.000	+/+
	1280 x 800	49.702	59.810	83.500	-/+
	1280 x 800	62.795	74.934	106.500	-/+
	1280 x 960	60.000	60.000	108.000	+/+
	1280 x 720	45.000	60.000	74.250	+/+
	1360 x 768	47.712	60.015	85.500	+/+
1440 x 900	55.935	59.887	106.500	-/+	
1440 x 900	70.635	74.984	136.750	-/+	
1600 X 1200	75.000	60.000	162.000	+/+	
1680 x 1050	65.290	59.954	146.250	-/+	
VESA GTF	1280 x 720	52.500	70.000	89.040	-/+
	1280 x 1024	74.620	70.000	128.943	-/-
VESA DMT / DTV CEA	1920 x 1080p	67.500	60.000	148.500	+/+

HINWEIS

- Bei einem Anschluss über HDMI/DVI-Kabel müssen Sie den **HDMI IN 1(DVI)**-Anschluss verwenden.
- Das Zeilensprungverfahren wird nicht unterstützt.
- Das Fernsehgerät funktioniert möglicherweise nicht ordnungsgemäß, wenn kein Standardmodus ausgewählt wird.
- Separate- und Composite-Modus werden unterstützt. SOG (Sync On Green) wird nicht unterstützt.

Netzwerkverbindung

Sie können Ihr Fernsehgerät so einrichten, dass es über Ihr lokales Netzwerk (LAN) und eine Kabel- oder WLAN-Verbindung auf das Internet zugreifen kann.

Verbindung mit einem Kabelnetzwerk herstellen

Sie können Ihr Fernsehgerät auf dreierlei Weise an Ihr LAN anschließen:

- Sie können Ihr Fernsehgerät über den LAN-Anschluss auf der Rückseite des Geräts direkt über ein CAT5-Kabel an ein externes Modem und Ihr LAN anschließen. Siehe nachfolgende Abbildung.

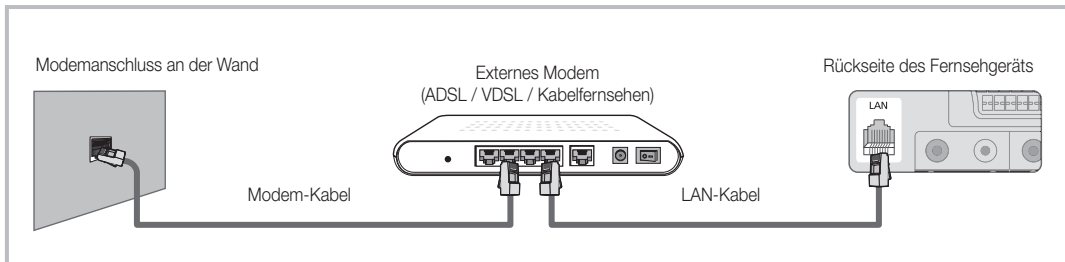

- Sie können Ihr Fernsehgerät über den LAN-Anschluss auf der Rückseite des Geräts mit einem IP-Shareur verbinden, der an ein externes Modem angeschlossen ist, und so die Verbindung zum LAN herstellen. Verwenden Sie ein CAT5-Kabel für den Anschluss. Siehe nachfolgende Abbildung.

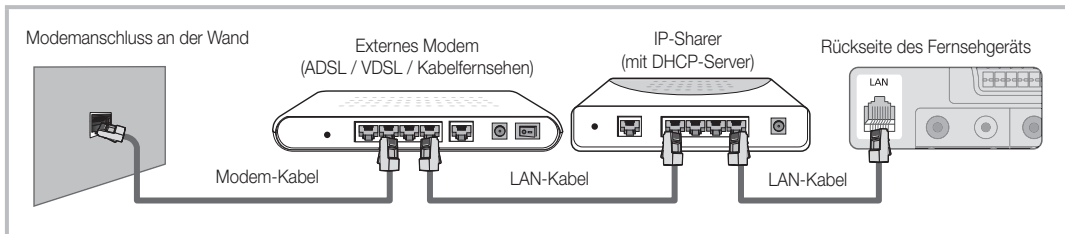

- Je nachdem, wie Ihr Netzwerk aufgebaut ist, können Sie Ihr Fernsehgerät möglicherweise auch an Ihr LAN anschließen, indem Sie den LAN-Anschluss auf der Rückseite des Geräts direkt über ein CAT5-Kabel mit einer Netzwerkdose verbinden. Siehe nachfolgende Abbildung. Beachten Sie, dass die Netzwerkdose mit einem Modem oder Router irgendwo in Ihrem Haus verbunden sein muss.

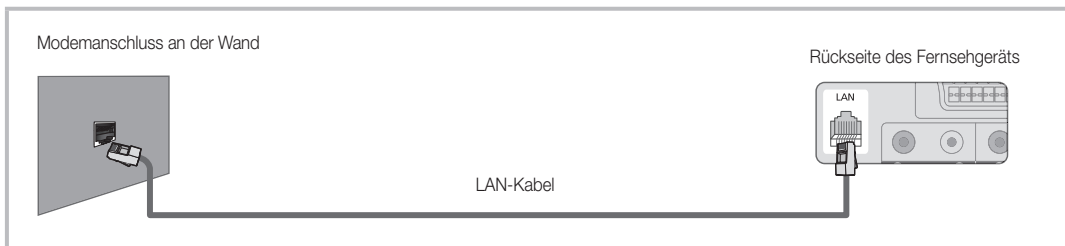

Wenn Sie ein dynamisches Netzwerk verwenden, sollten Sie ein ADSL-Modem oder einen Router verwenden, der DHCP (Dynamic Host Configuration Protocol) unterstützt. Modems und Router, die DHCP unterstützen, stellen für IP-Adresse, Teilnetzmaske, Gateway und DNS automatisch die Werte zur Verfügung, die Ihr Fernsehgerät benötigt, um auf das Internet zuzugreifen. Sie brauchen sie also nicht mehr manuell einzugeben. Die meisten Privatnetzwerke nutzen DHCP. Manche Netzwerke erfordern jedoch eine statische IP-Adresse. Wenn Ihr Netzwerk eine statische IP-Adresse benötigt, müssen Sie die Werte für IP-Adresse, Teilnetzmaske, Gateway und DNS manuell über das Konfigurationsfenster Ihres Fernsehgeräts eingeben, wenn Sie die Netzwerkverbindung einrichten. Um die Werte für IP-Adresse, Teilnetzmaske, Gateway und DNS zu erhalten, wenden Sie sich an Ihren Internet Service Provider (ISP). Wenn Sie einen Windows-Computer einsetzen, können Sie diese Werte über Ihren Computer beziehen.

- 📎 Sie können ADSL-Modems verwenden, die DHCP unterstützen, wenn Ihr Netzwerk eine statische IP-Adresse benötigt. Auch ADSL-Modems, die DHCP unterstützen, ermöglichen die Verwendung von statischen IP-Adressen.

Erweiterte Funktionen

Netzwerkconfiguration (Auto)

Verwenden Sie **Eingang einrichten** - automatisch, wenn Sie Ihr Fernsehgerät an ein Netzwerk anschließen, das DHCP unterstützt. Um die Kabelnetzwerkverbindung Ihres Fernsehgeräts automatisch einzurichten, gehen Sie folgendermaßen vor:

So konfigurieren Sie automatisch

1. Schließen Sie Ihr Fernsehgerät wie im vorherigen Abschnitt beschrieben an Ihr LAN an.
2. Schalten Sie das Fernsehgerät ein, drücken Sie die **MENU**-Taste auf Ihrer Fernbedienung und dann **▲** oder **▼**, um **Einstell.** zu wählen. Drücken Sie dann auf die **ENTER** .
3. Verwenden Sie die Tasten **▲** oder **▼**, um **Netzwerk** im Menü **Einstell.** auszuwählen, und drücken Sie dann die **ENTER** . Das Fenster **Netzwerk** wird geöffnet.



4. Wählen Sie im Fenster **Netzwerk** den **Netzwerktyp**.
5. Stellen Sie **Netzwerktyp** auf **Kabel** ein.
6. Wählen Sie **Eingang einrichten**. Das Fenster **Eingang einrichten** wird geöffnet.

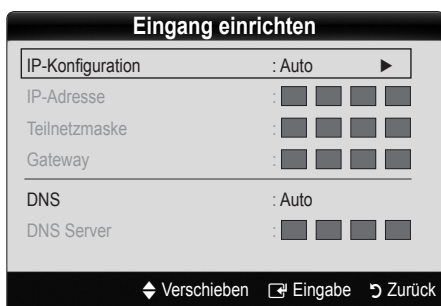

7. Stellen Sie **IP-Konfiguration** auf **Auto**.
8. Mit **Auto** werden die erforderlichen Internetparameter automatisch bezogen und eingegeben.
9. Warten Sie zwei Minuten und drücken Sie dann die Taste **RETURN** auf der Fernbedienung.
10. Wenn die Funktion **Netzwerk** die Parameter für die Netzwerkverbindung nicht beziehen konnte, fahren Sie mit den Anweisungen für **Manuell** fort.

Netzwerk einrichten (Manuell)

Verwenden Sie **Eingang einrichten** - manuell, wenn Sie Ihr Fernsehgerät an ein Netzwerk anschließen, das eine statische IP-Adresse erfordert.

Beziehen der Werte für die Netzwerkverbindung

Um die Werte für die Netzwerkverbindung der meisten Windows-Computer abzurufen, gehen Sie folgendermaßen vor:

1. Klicken Sie mit der rechten Maustaste auf das Netzwerksymbol in der unteren rechten Ecke des Bildschirms.
2. Klicken Sie im angezeigten Kontextmenü auf **Status**.
3. Klicken Sie im angezeigten Dialogfeld auf die Registerkarte **Unterstützung**.
4. Klicken Sie auf der Registerkarte **Unterstützung** auf **Details**. Die Parameter der Netzwerkverbindung werden angezeigt.

Manuelle Konfiguration

Um die Kabelnetzwerkverbindung Ihres Fernsehgeräts manuell einzurichten, gehen Sie folgendermaßen vor:

1. Befolgen Sie die Anweisungen der Schritte 1 bis 6 im Abschnitt „So konfigurieren Sie automatisch“.
2. Stellen Sie **IP-Konfiguration** auf **Manuell**.
3. Drücken Sie die Taste **▼** Ihrer Fernbedienung, um in das erste Eingabefeld zu wechseln.
4. Geben Sie die Werte für **IP-Adresse**, **Teilnetzmaske**, **Gateway** und **DNS-Server** ein. Verwenden Sie die Zifferntasten auf Ihrer Fernbedienung, um Zahlen einzugeben, und die Pfeiltasten, um von einem Eingabefeld zum nächsten zu wechseln.
5. Wenn Sie fertig sind, drücken Sie auf der Fernbedienung die Taste **RETURN**.
6. Wählen Sie **Netzwerktest**, um die Internetverbindung zu überprüfen.

Anschließen des WLAN

Um Ihr Fernsehgerät drahtlos an Ihr Netzwerk anzuschließen, benötigen Sie einen Funkrouter oder ein Funkmodem sowie einen Samsung WLAN-Adapter (WIS09ABGN), den Sie mit dem hinteren oder seitlichen USB-Anschluss verbinden. Siehe nachfolgende Abbildung.

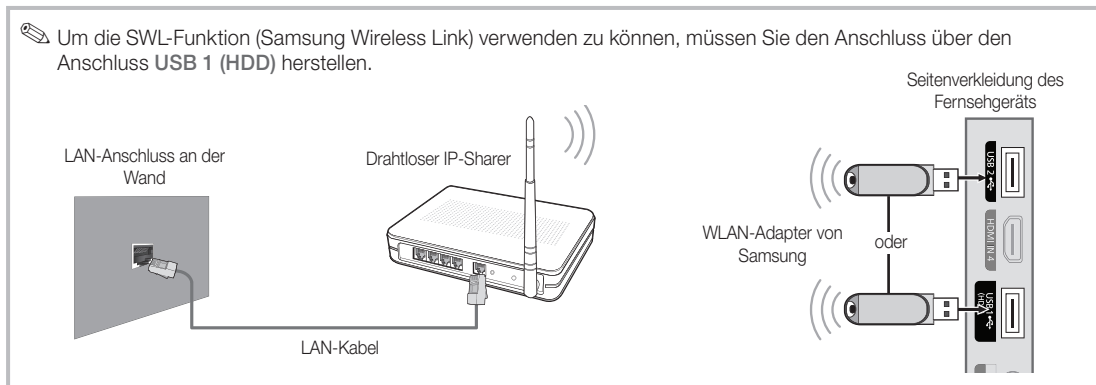

Der Samsung WLAN-Adapter wird bei ausgewählten Einzelhändlern, E-Commerce-Sites und unter samsungparts.com angeboten. Der Samsung WLAN-Adapter unterstützt die Kommunikationsprotokolle IEEE 802.11 A/B/G und N. Samsung empfiehlt, IEEE 802.11 N zu verwenden. Wenn Sie Video über die IEEE 802.11B/G-Verbindung anzeigen, wird das Videobild möglicherweise nicht ohne Unterbrechungen angezeigt.

HINWEIS

- Sie müssen den „Samsung Wireless LAN Adapter“ (WIS09ABGN) verwenden, wenn Sie mit einem Drahtlosnetzwerk arbeiten möchten.
- Der WLAN-Adapter von Samsung ist gesondert erhältlich. Der WLAN-Adapter WIS09ABGN wird bei Spezialanbietern, Internetshops und bei samsungparts.com angeboten.
- Wenn Sie mit einem Drahtlosnetzwerk arbeiten möchten, müssen Sie Ihr Fernsehgerät an einen drahtlosen IP-Shareer anschließen. Wenn der drahtlose IP-Shareer DHCP unterstützt, kann Ihr Fernsehgerät über DHCP oder über eine statische IP-Adresse mit dem Drahtlosnetzwerk verbunden werden.
- Wählen Sie einen zurzeit unbenutzten Kanal für den drahtlosen IP-Shareer. Wenn der für den drahtlosen IP-Shareer eingestellte Kanal von einem anderen Gerät in der Nähe belegt ist, führt dies zu Störungen und die Datenübertragung scheitert.
- Wenn Sie ein anderes Sicherheitssystem als die nachfolgend angeführten verwenden, so kann es zusammen mit dem Fernsehgerät nicht eingesetzt werden.
- Wenn Sie im 802.11n-Modus Pure High-throughput (Greenfield) wählen und als Verschlüsselungstyp ist für Ihren Zugangspunkt WEP, TKIP oder TKIPAES (WPS2Mixed) eingestellt, so unterstützt das Samsung-Fernsehgerät eine Verbindung gemäß der Spezifikation für die neue Wi-Fi-Zertifizierung nicht.
- Wenn Ihr Zugangspunkt WPS (Wi-Fi Protected Setup) unterstützt, können Sie die Netzwerkverbindung mittels PBC (Push Button Configuration) oder PIN (Persönliche Identifikationsnummer) herstellen. WPS konfiguriert den SSID- und WPA-Schlüssel in jedem Modus automatisch.
- Stellen Sie den Samsung WLAN Adapter in gewisser Entfernung vom Fernsehgerät auf. Wenn Sie fernsehen, während der Adapter in der Nähe angeschlossen ist, werden die Bilder auf manchen Kanälen möglicherweise gestört.
- Wenn Ihr Router, Modem oder Gerät nicht zertifiziert ist, kann es die Verbindung zum Fernseher möglicherweise nicht über den „Samsung WLAN Adapter“ herstellen.
- **Verbindungsmethoden** Sie können die WLAN-Verbindung auf sechs Arten einrichten.
 - Samsung Auto-Konfiguration
 - **PBC (WPS)**
 - Automatisches Setup (mit der automatischen Netzwerksuche)
 - Manuelles Setup
 - **Samsung Wireless**
 - **Ad-hoc**
- Alle Samsung WLAN-Adapter müssen direkt mit dem USB-Anschluss des Fernsehers verbunden werden. USB-Hubs werden nicht unterstützt.

Erweiterte Funktionen

Netzwerkconfiguration (Samsung Auto-Konfiguration)

Diese Funktion steht für Zugangspunkte zur Verfügung, die Samsung Auto Configuration unterstützen. Wenn es einen solchen Zugangspunkt nicht gibt, können Sie die Verbindung über **PBC (WPS)** oder manuell herstellen.

- ☞ Diese Funktion ist verfügbar, wenn **SWL(Samsung Wireless Link)** deaktiviert ist (**Aus**).
- ☞ Sie können unter www.samsung.com nach Geräten suchen, die Samsung Auto Configuration unterstützen.



Konfigurieren mit Samsung Auto Configuration

- Stellen Sie den Zugangspunkt und das Fernsehgerät nebeneinander und schalten Sie sie ein.
 - ☞ Da sich die Startzeiten der jeweiligen Anwendungen unterscheiden, kann es sein, dass Sie etwa 2 Minuten warten müssen.
 - ☞ Wenn das LAN-Kabel bei Samsung-Autokonfiguration an den WAN-Anschluss des Zugangspunkts angeschlossen wird, können Sie den Vorgang bis zum Internetbindungstest durchführen. Wenn Sie es nicht anschließen, überprüft Samsung-Autokonfiguration nur den Anschluss des Geräts an den Zugangspunkt (nicht aber die Internetverbindung).
- Schließen Sie den Samsung WLAN-Adapter nach 2 Minuten an das Fernsehgerät an. Wenn der Samsung WLAN-Adapter eingerichtet ist, wird ein Popup-Fenster geöffnet.
- Sobald die Verbindung hergestellt ist, stellen Sie den Zugangspunkt parallel in einem Abstand von maximal 25 cm neben den Samsung WLAN-Adapter.
- Warten Sie, bis die Verbindung automatisch hergestellt wurde.
 - ☞ Wenn der Verbindungsversuch fehlschlägt, setzen Sie den Zugangspunkt zurück und wiederholen Sie den Versuch.
 - ☞ Wenn Sie Ihr Fernsehgerät über Samsung-Autokonfiguration nicht mit Ihrem Zugangspunkt verbinden können, wird ein Pop-up-Fenster geöffnet, mit dem Sie über den Fehlschlag informiert werden. Setzen Sie den Zugangspunkt zurück und wiederholen Sie den Versuch. Wenn die Verbindung wieder nicht aufgebaut wird, wählen Sie eine der anderen Verbindungsmethoden (PBC (WPS), Auto oder Manuell).
- Nachdem die Verbindung steht, stellen Sie den Sharer am gewünschten Standort auf.
 - ☞ Wenn sich die Einstellungen des Zugangspunkts geändert haben oder wenn Sie den neuen Zugangspunkt nach dem Kauf erstmals verwenden, müssen Sie den Vorgang ab dem ersten Schritt wiederholen.

Netzwerkconfiguration PBC (WPS)

Einrichten mit PBC (WPS)

Wenn Ihr Router eine PBC (WPS)-Taste aufweist, gehen Sie folgendermaßen vor:

- Schließen Sie Ihr Fernsehgerät wie im vorherigen Abschnitt beschrieben an Ihr LAN an.
- Schalten Sie das Fernsehgerät ein, drücken Sie die **MENU**-Taste auf Ihrer Fernbedienung und dann **▲** oder **▼**, um **Einstell.** zu wählen. Drücken Sie dann auf die **ENTER** .
- Verwenden Sie die Tasten **▲** oder **▼**, um **Netzwerk** im Menü **Einstell.** auszuwählen, und drücken Sie dann die **ENTER** .
- Wählen Sie im Fenster **Netzwerk** den **Netzwerktyp**.
- Stellen Sie **Netzwerktyp** auf **Drahtlos**.
- Wählen Sie **Eingang einrichten**. Das Fenster **Eingang einrichten** wird geöffnet.

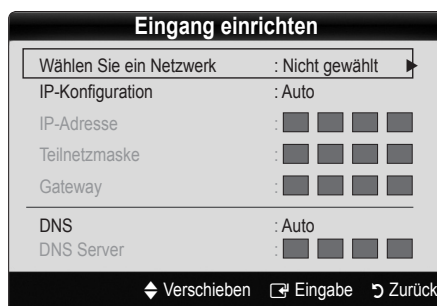



- Drücken Sie die rote Taste Ihrer Fernbedienung.
- Drücken Sie innerhalb von 2 Minuten die PBC (WPS)-Taste am Router. Ihr Fernsehgerät bezieht automatisch alle benötigten Netzwerkeinstellungen und stellt die Verbindung zu Ihrem Netzwerk her.
- Nachdem die Netzwerkverbindung eingerichtet ist, drücken Sie auf die **RETURN**-Taste, um das Fenster **Eingang einrichten** zu schließen.

Netzwerkconfiguration (Auto)

Die meisten Funknetzwerke verfügen über ein optionales Sicherheitssystem, mit dem alle Geräte, die auf das Netzwerk zugreifen wollen, einen verschlüsselten Sicherheitscode (den so genannten Zugriffs- oder Sicherheitsschlüssel) übertragen müssen. Als Sicherheitsschlüssel dient ein Kennwort (normalerweise ein Wort bestimmter Länge oder einer definierte Anzahl von Buchstaben und Zahlen), das Sie eingeben mussten, als Sie die Sicherheitsmerkmale Ihres Funknetzwerks konfigurierten. Wenn Sie diese Methode verwenden, um die Netzwerkverbindung einzurichten und Sie verwenden einen Sicherheitsschlüssel für Ihr Funknetzwerk, müssen Sie bei der Konfiguration das Kennwort eingeben.

So konfigurieren Sie automatisch

Um die Funknetzwerkverbindung automatisch einzurichten, gehen Sie folgendermaßen vor:

- Befolgen Sie die Anweisungen der Schritte 1 bis 6 im Abschnitt „Einrichten mit PBC (WPS)“.
- Wählen Sie durch Drücken der Taste **▼** die Option **IP-Konfiguration**, und drücken Sie dann die **ENTER** . Wählen Sie durch Drücken der Tasten **▲** oder **▼** die Option **Auto**, und drücken Sie dann die **ENTER** .

- Wählen Sie **Wählen Sie ein Netzwerk** durch Drücken der Taste **▲**, und drücken Sie dann die ENTER **↵**. Die **Netzwerk** funktion sucht nach verfügbaren Funknetzwerken. Nach Abschluss der Suche wird eine Liste der verfügbaren Netzwerke angezeigt.
- Markieren Sie durch Drücken der Tasten **▲** oder **▼** ein Netzwerk in der Netzwerkliste, und drücken Sie dann die ENTER **↵**.
 - Wenn der Zugangspunkt ausgeblendet (versteckt) ist, müssen Sie **Netzwerk hinzufügen** wählen und den **Netzwerknamen (SSID)** sowie den **Sicherheitsschlüssel** richtig eingeben, um die Verbindung aufzubauen.
- Wenn das Sicherheitsfenster zur Eingabe der PIN geöffnet wird, fahren Sie mit Schritt 6 fort. Wenn das Fenster für die Netzwerkverbindung geöffnet wird, fahren Sie mit Schritt 10 fort.
- Wählen Sie mit den Tasten **▲** oder **▼** die Option **Sicherheit** oder **PIN**. In den meisten Privatnetzwerken verwenden Sie Sicherheit (für **Sicherheitsschlüssel**). Das Fenster **Sicherheit** wird geöffnet.

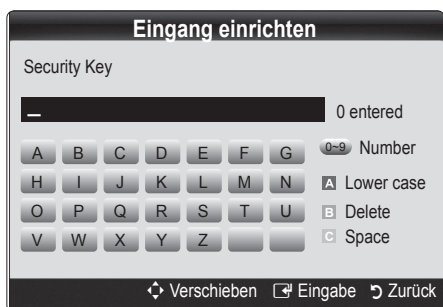

- Geben Sie im Fenster **Sicherheit** das Kennwort Ihres Netzwerks ein.
 - Sie können das Kennwort wahrscheinlich in einem der Konfigurationsfenster finden, die Sie beim Einrichten des Routers oder Modems verwendet hatten.
- Bei der Eingabe des Kennworts beachten Sie diese allgemeinen Hinweise:
 - Drücken Sie auf die Zifferntasten Ihrer Fernbedienung, um Zahlen einzugeben.
 - Verwenden Sie die Navigationstasten Ihrer auf der Fernbedienung, um im Fenster **Sicherheitsschlüssel** zwischen den Schaltflächen zu wechseln.
 - Drücken Sie die rote Taste, um zwischen Groß- und Kleinschreibung umzuschalten oder um Zeichen/Symbole anzuzeigen.
 - Wenn Sie einen Buchstaben oder ein Symbol eingeben möchten, navigieren Sie zu dem Buchstaben oder Symbol und drücken Sie dann die ENTER **↵**.
 - Um den letzten Buchstaben oder die letzte Zahl zu löschen, drücken Sie auf die grüne Taste Ihrer Fernbedienung.
- Wenn Sie fertig sind, drücken Sie die blaue Taste Ihrer Fernbedienung. Das Fenster **Netzwerkverbindung** wird geöffnet.
- Warten Sie, bis die Verbindungsbestätigung angezeigt wird, und drücken Sie dann die ENTER **↵**. Das Fenster **Netzwerk einrichten** wird wieder angezeigt.
- Um die Verbindung zu testen, drücken Sie die Taste RETURN, um **Netzwerktest** zu wählen, und drücken Sie dann die ENTER **↵**.

Netzwerk einrichten (Ad-Hoc)

Mit dem „Samsung Wireless LAN Adapter“ können Sie die Verbindung zu einem Mobilgerät mit Hilfe eines Peer-to-Peer-Netzwerks auch ohne Zugriffspunkt herstellen.

- Diese Funktion ist verfügbar, wenn **SWL(Samsung Wireless Link)** deaktiviert ist (**Aus**).

So stellen Sie eine Verbindung mit einem neuen Ad-hoc-Netzwerk her:

- Befolgen Sie die Anweisungen der Schritte 1 bis 6 im Abschnitt „Einrichten mit PBC (WPS)“ (Seite 26)
- Wählen Sie **Wählen Sie ein Netzwerk**. Eine Liste der Geräte / Netzwerke wird angezeigt.
- In der Geräteliste drücken Sie die blaue Taste auf der Fernbedienung.
 - Die Meldung **Ein Ad-hoc-Netzwerk ist eine direkte Wi-Fi-Verbindung zu einem Mobiltelefon oder PC. Möglicherweise ist das vorhandene Netzwerk funktional eingeschränkt. Möchten Sie die Netzwerkverbindung wechseln?** wird angezeigt.
- Geben Sie den generierten **Namen des Netzwerks (SSID)** und den **Sicherheitsschlüssel** in das Gerät ein, mit dem Sie sich verbinden möchten.

So stellen Sie eine Verbindung mit einem vorhandenen Ad-hoc-Gerät her:

- Befolgen Sie die Anweisungen der Schritte 1 bis 6 im Abschnitt „Einrichten mit PBC (WPS)“ (Seite 26)
- Wählen Sie **Wählen Sie ein Netzwerk**. Anschließend wird die Geräteliste angezeigt.
- Wählen Sie ein Gerät aus der Geräteliste.
- Wenn ein Sicherheitsschlüssel erforderlich ist, geben Sie diesen ein.
 - Wenn das Netzwerk nicht fehlerfrei arbeitet, kontrollieren Sie noch einmal **Name des Netzwerks (SSID)** und den **Sicherheitsschlüssel**. Ein falscher **Sicherheitsschlüssel** kann Störungen verursachen.

Netzwerk einrichten (Manuell)

Wenn keine andere Methode funktioniert, müssen Sie die Werte für die Netzwerkkonfiguration manuell eingeben.

Beziehen der Werte für die Netzwerkverbindung

Um die Werte für die Netzwerkeinstellungen der meisten Windows-Computer abzurufen, gehen Sie folgendermaßen vor:

- Klicken Sie mit der rechten Maustaste auf das Netzwerksymbol in der unteren rechten Ecke des Bildschirms.
- Klicken Sie im angezeigten Kontextmenü auf **Status**.
- Klicken Sie im angezeigten Dialogfeld auf die Registerkarte **Unterstützung**.
- Klicken Sie auf der Registerkarte **Unterstützung** auf **Details**. Die Netzwerkeinstellungen werden angezeigt.

Erweiterte Funktionen

Manuelle Konfiguration

Um die Netzwerkeinstellungen in Ihr Fernsehgerät einzugeben, gehen Sie folgendermaßen vor:

1. Befolgen Sie die Anweisungen der Schritte 1 bis 6 im Abschnitt „Einrichten mit PBC (WPS)“. (Seite 26)
2. Wählen Sie durch Drücken der Taste ▼ die Option **IP-Konfiguration**, und drücken Sie dann die ENTER-Taste. Wählen Sie **Manuell** durch Drücken der Tasten ▲ oder ▼, und drücken Sie dann die ENTER-Taste.
3. Drücken Sie die Taste ▼, um in das erste Eingabefeld (für die IP-Adresse) zu wechseln.
4. Geben Sie Zahlen mit den Zifferntasten ein.
5. Wenn Sie die Eingabe in einem Feld abgeschlossen haben, wechseln Sie mit der Taste ► zum jeweils nächsten Feld. Sie können auch die anderen Pfeiltasten verwenden, um sich nach oben, unten oder zurück zu navigieren.
6. Geben Sie die Werte für **IP-Adresse**, **Teilnetzmaske** und **Gateway** ein.
7. Wechseln Sie mit der Taste ▲ oder ▼ nach **DNS**.
8. Drücken Sie die ▼-Taste, um zum ersten Feld für die DNS-Eingabe zu wechseln. Geben Sie die Ziffern wie oben beschrieben ein.
9. Wenn Sie damit fertig sind, drücken Sie die ▲-Taste, um zu **Wählen Sie ein Netzwerk** zu wechseln. Wählen Sie Ihr Netzwerk und drücken Sie die ENTER-Taste.
10. Fahren Sie nun mit Schritt 4 der Beschreibung unter „So konfigurieren Sie automatisch“ (Seite 26) und befolgen Sie die Anweisungen ab diesem Punkt.

Netzwerk einrichten (DWL (Samsung Wireless Link (SWL)))

Mit dieser Funktion können Sie ein Samsung-Gerät anschließen, das PBC (WPS) mit Ihrem Fernsehgerät unterstützt. Sie können auch dann Geräte an Ihren Fernseher anschließen, wenn kein Sharer an das Fernsehgerät angeschlossen ist.

- Um das Internet mit Ihrem Fernsehgerät zu verwenden, muss der Zugriffspunkt mit dem Funknetzwerk verbunden sein.
- Wenn der Samsung WLAN-Adapter an **USB 2** angeschlossen ist, funktioniert das Netzwerk möglicherweise nicht richtig. Wir empfehlen, diesen an **USB 1 (HDD)** anzuschließen.
- Nur Sharer im 2,4 Ghz-Band werden unterstützt. Sharer im 5 Ghz-Band werden nicht unterstützt.

SWL connect (SWL verbinden)

Sie können Geräte, die PBC (WPS) unterstützen, direkt an Ihren Fernseher anschließen.

- Diese Funktion ist verfügbar, wenn **SWL (Samsung Wireless Link)** aktiviert ist (**Ein**).

Verbinden mit Samsung Wireless Link

Das Verfahren zum Aufbauen einer Verbindung ist nachfolgend beschrieben.

1. Befolgen Sie die Anweisungen der Schritte 1 bis 5 im Abschnitt „Einrichten mit PBC (WPS)“. (Seite 26)
2. Wählen Sie **Samsung Wireless Link** mit der ▼-Taste, und drücken Sie die ENTER-Taste, um die Funktion zu aktivieren.
3. Wählen Sie **SWL connect** mit der ▼-Taste, und drücken Sie die ENTER-Taste.
4. Wenn die Meldung „**Press the PBC button on the device which supports PBC button to connect within 120 seconds (Press the SWL button on the Samsung Wireless Link supported device to connect within 120 seconds)**“ angezeigt wird, drücken Sie die PBC-Taste, um die Verbindung herzustellen.
 - Weitere Informationen erhalten Sie im Handbuch zur WLAN-Konfiguration des Geräts, das Sie anschließen möchten.
5. Wenn das Gerät nach Beginn mit Zählung im Meldungsfenster richtig mit dem Fernsehgerät verbunden wird, wird das Meldungsfenster automatisch geschlossen.
 - Wenn die Verbindung fehlschlägt, wiederholen Sie den Versuch nach 2 Minuten.

Ihr Fernsehgerät bekommt keine Verbindung mit dem Internet

Es kann sein, dass Ihr Fernseher keine Internetverbindung aufbauen kann, weil Ihr ISP die MAC-Adresse (eine eindeutige Kennnummer) Ihres PCs oder Modems registriert hat, und anhand dieser die Authentifizierung vornimmt, wenn Sie sich mit dem Internet verbinden. Auf diese Weise soll unbefugter Zugriff verhindert werden. Da Ihr Fernsehgerät eine andere Mac-Adresse besitzt, kann Ihr ISP diese Adresse bei der Authentifizierung nicht verifizieren und Ihr Fernsehgerät kann sich nicht mit dem Internet verbinden.

Fragen Sie in diesem Fall Ihren Internetprovider, auf welche Weise die Verbindung durch andere Geräte als Ihren PC (z. B. Ihr Fernsehgerät) hergestellt werden kann. Wenn Ihr Internet-Provider eine Kennung oder ein Kennwort erfordert, um die Verbindung zum Internet herzustellen, kann Ihr Fernsehgerät möglicherweise keine Internetverbindung aufbauen. Wenn dies der Fall ist, müssen Sie Ihre ID oder Ihr Kennwort eingeben, wenn Sie eine Internetverbindung herstellen möchten.

Die Internetverbindung kann auch aufgrund von Problemen mit der Firewall fehlschlagen. Setzen Sie sich in diesem Fall mit Ihrem Internetprovider in Verbindung.

Wenn Sie selbst dann noch keine Internetverbindung aufbauen können, nachdem Sie die Anweisungen Ihres Internet-Providers eingehalten haben, setzen Sie sich unter 1-800-SAMSUNG mit Samsung Electronics in Verbindung.

Media Play

MEDIA.P



Mit dieser Funktion können Sie auf einem USB-Speichermedium (MSC) oder Ihrem PC gespeicherte Foto-, Musik und/oder Filmdateien anzeigen bzw. wiedergeben.



Anschließen eines USB-Geräts

1. Schalten Sie den Fernseher ein.
2. Schließen Sie ein USB-Gerät mit Foto-, Musik und/oder Filmdateien an die USB 1 (HDD)- oder USB 2-Buchse seitlich am Fernsehgerät an.
3. Wenn ein USB-Gerät an den Fernseher angeschlossen ist, wird ein Fenster geöffnet. Nun können Sie **Media Play** wählen.

Rückseite des Fernsehgeräts

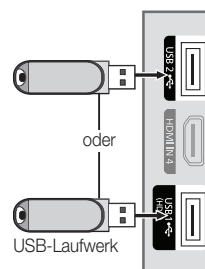

Herstellen der Verbindung zum PC über das Netzwerk

Sie können die auf Ihrem PC oder Fernsehgerät gespeicherten Videos, Bilder und Musikstücke im **Media Play**-Modus über eine Netzwerkverbindung wiedergeben.

Wenn Sie **Media Play** für eine auf Ihrem PC gespeicherte Datei verwenden, sollten Sie „PC Share Manager“ und das Benutzerhandbuch von www.samsung.com herunterladen.

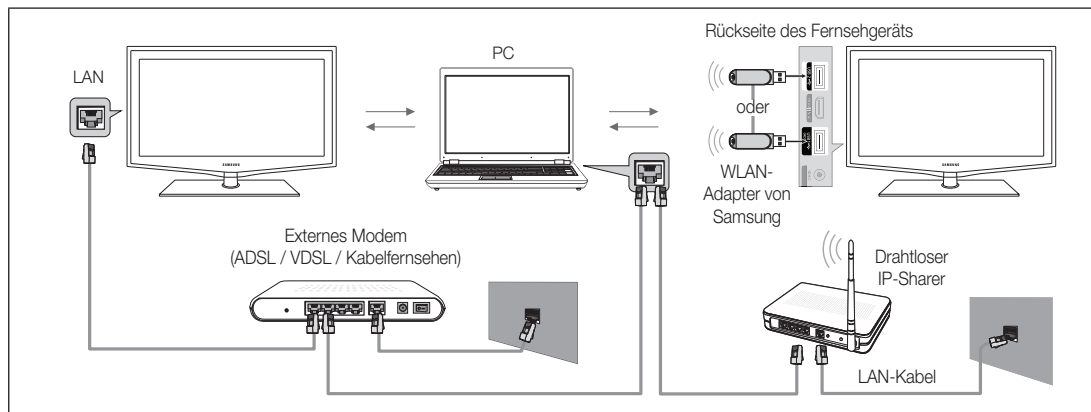

1. Weitere Informationen zum Konfigurieren Ihres Netzwerks finden Sie unter „Netzwerkverbindung“.
 - Wir empfehlen Ihnen, sowohl das Fernsehgerät als auch den PC in gleichem Teilnetz anzuordnen. Die ersten 3 Teile der Teilnetzadresse des Fernsehgeräts und der IP-Adressen des PCs müssen übereinstimmen und nur der letzte Teil darf geändert werden. (z.B.: IP-Adresse: 123.456.789.**)
2. Schließen Sie den PC, auf dem das Programm Samsung PC Share Manager installiert wird, über ein Netzwerkkabel an das externe Modem an.
 - Sie können das Fernsehgerät direkt an den PC anschließen, ohne vorher einen Sharer (Router) dazwischen zu schalten.

Erweiterte Funktionen

- ✎ Die folgenden Funktionen werden beim Anschluss an einen PC über das Netzwerk nicht unterstützt:
 - Die Funktionen für die **Hintergrundmusik** und die **Einstellungen für Hintergrundmusik**.
 - Benutzerdefinierte Sortierung von Dateien in den Ordnern **Foto**, **Musik** und **Film**.
 - Die Tasten **◀** (REW) oder **▶** (FF), während ein Film abgespielt wird.
- ✎ Divx DRM, Multi-Audio und eingebettete Beschriftung werden nicht unterstützt.
- ✎ Sie müssen Samsung PC Share Manager in der Firewall Ihres PCs freigeben.
- ✎ Bei Verwendung von **Media Play** über eine Netzwerkverbindung, wirken die folgenden Funktionen entsprechend der Konfiguration des Servers:
 - Die Sortiermethode kann variieren.
 - Möglicherweise wird die Funktion zur Suche von Szenen nicht unterstützt.
 - Möglicherweise wird die Funktion **Ununterbrochen abspielen** nicht unterstützt, mit der die Wiedergabe eines Videos fortgesetzt wird.
 - Die Funktion **Ununterbrochen abspielen** unterstützt maximal einen Benutzer. (Gespeichert wird nur die Stelle, an der der letzte Benutzer die Wiedergabe unterbrochen hat.)
 - Die Tasten **◀** (REW), **▶** (FF) und **⏸** (Pause) stehen je nach Inhalt möglicherweise nicht zur Verfügung.
- ✎ Wenn Sie bei der Wiedergabe eines Videos über WLAN Bildunterbrechungen bemerken, sollten Sie besser auf das Kabelnetzwerk zurückgreifen.
- ✎ Möglicherweise treten bei lizenzfreien Multimediadateien weniger Probleme auf.
- ✎ Das sollten Sie vor dem Einsatz von **Media Play** unbedingt wissen
 - MTP (Media Transfer Protocol) wird nicht unterstützt.
 - Als Dateisystem wird ausschließlich FAT16, FAT32 und NTFS unterstützt.
 - Einige Typen von USB-Digitalkameras und -Audiogeräten sind eventuell nicht mit diesem Fernseher kompatibel.
 - Media Play unterstützt ausschließlich USB-Massenspeichergeräte vom Typ MSC (Mass Storage Class). MSC-Geräte sind Massenspeicher zur Übertragung von Daten. Beispiele für MSC sind Thumb-Laufwerke und Flash Card-Lesegeräte sowie USB HDD (USB-HUB wird nicht unterstützt). Die Geräte müssen direkt mit dem USB-Anschluss des Fernsehers verbunden werden.
 - Ehe Sie Ihr Gerät an das Fernsehgerät anschließen, sichern Sie Ihre Dateien, um eventuellem Datenverlust vorzubeugen. SAMSUNG haftet nicht für Verlust und Beschädigung von Daten.
 - Schließen Sie eine USB-Festplatte an den dafür reservierten **USB 1 (HDD)**-Anschluss an.
 - Trennen Sie das USB-Gerät nicht, solange Daten geladen werden.
 - MSC unterstützt MP3- und JPEG-Dateien, wogegen PTP-Geräte nur JPEG-Dateien unterstützen.
 - Je höher die Auflösung des Bilds, desto länger dauert es, um es auf dem Bildschirm anzuzeigen.
 - Die maximal unterstützte JPEG-Auflösung beträgt 15360x8640 Pixel.
 - Bei nicht unterstützten oder beschädigten Dateien wird die Meldung „Dateiformat wird nicht unterstützt“ angezeigt.
 - Wenn der Sortierschlüssel auf Basisansicht eingestellt ist, können bis zu 1000 Dateien in einem Ordner angezeigt werden.
 - MP3-Dateien mit DRM, die von einer nicht-lizenzfreien Site heruntergeladen worden sind, können nicht abgespielt werden. Digital Rights Management (DRM) ist eine Technologie, die das Erstellen von Inhalten und die Distribution und das Management der Inhalte integriert und umfassend unterstützt. Dies beinhaltet den Schutz der Rechte und der Interessen der Content-Provider, die Verhütung von unerlaubtem Kopieren der Inhalte sowie das Management von Abrechnung und Bezahlung.
 - Wenn mehr als 2 PTP Geräte angeschlossen sind, können Sie nur jeweils eines verwenden.
 - Wenn mehr als zwei MSC-Geräte angeschlossen sind, werden einige davon möglicherweise nicht anerkannt. Ein USB-Gerät, das hohe elektrische Leistung (mehr als 500 mA oder 5 V) abfordert, wird möglicherweise nicht unterstützt.
 - Wenn eine Überstrom-Warnung angezeigt wird, während Sie ein USB-Gerät anschließen oder verwenden, wird das Gerät möglicherweise nicht erkannt oder weist eine Störung auf.
 - Wenn während der in **Autom. Schutzzeit** eingestellten Zeit kein Fernsehsignal ansteht, wird der Bildschirmschoner aktiviert.
 - Der Stromsparmodus mancher externer Festplattenlaufwerke kann automatisch ausgelöst werden, wenn sie an das Fernsehgerät angeschlossen sind.
 - Bei Verwendung eines USB-Verlängerungskabels wird das USB-Gerät möglicherweise nicht erkannt, oder die auf dem Gerät gespeicherten Dateien können nicht gelesen werden.
 - Wenn das an das Fernsehgerät angeschlossene USB-Gerät nicht erkannt wird, die Liste der Dateien auf dem Gerät beschädigt aussieht oder eine Datei in der Liste nicht abgespielt wird, schließen Sie das USB-Gerät an den PC an, formatieren Sie das Gerät und überprüfen Sie die Verbindung.
 - Wenn eine mit dem PC gelöschte Datei unter Media Play weiterhin gefunden wird, verwenden Sie die Funktion „Papierkorb leeren“ des PCs, um die Datei dauerhaft zu löschen.

Bildschirmanzeige

Navigieren Sie mit den Pfeiltasten (Auf / Ab / Rechts / Links) zu der gewünschten Datei und drücken Sie dann die ENTER oder die Taste (Wiedergabe). Die Datei wird wiedergegeben.

Unterstützt den **Gerätemodus** und den **Inhaltsmodus** auf der Startseite von **Media Play**.

Informationen :
Hier können Sie den Namen der gewählten Datei sowie die Anzahl der Dateien und Seiten überprüfen.

Abschnitt mit der Sortierliste:
Anzeige der Sortierreihenfolge.

Die Sortierreihenfolge unterscheidet sich je nach Inhalt.



Abschnitt mit der Dateiliste :
Sie können die nach den verschiedenen Kategorien sortierten Dateien und Gruppen bestätigen.

Bedienung

- Rote (Gerät wechseln)** : Dient zur Auswahl eines angeschlossenen Geräts.
- Grüne (Voreinstellungen)** : Festlegen der Voreinstellungen für Dateien (in der Basisansicht nicht unterstützt)
- Gelbe (Auswählen)**: Auswählen mehrerer Dateien aus der Dateiliste. Die ausgewählten Dateien werden mit einem Symbol gekennzeichnet.
- Blaue (Sortieren)**: Auswählen der Sortierliste
- Schaltfläche **Extras** Anzeigen des Optionsmenüs.

Mit Hilfe der Tasten oder können Sie in der Dateiliste zur vorigen oder nächsten Seite wechseln.

Videos

Wiedergeben von Videos

1. Wählen Sie durch Drücken der Tasten oder die Option **Videos**, und drücken Sie dann im **Media Play**-Menü auf die ENTER .
2. Wählen Sie das gewünschte Video mit den Tasten /// aus der Dateiliste aus.
3. Drücken Sie die ENTER oder die Taste (Wiedergabetaste).
 - Die ausgewählte Datei wird zusammen mit der Abspieldauer oben angezeigt.
 - Wenn die Zeitinformationen für das Video nicht vorhanden sind, werden Wiedergabezeit und Fortschrittsbalken nicht angezeigt.
 - Bei der Wiedergabe eines Videos können Sie mit den Tasten und suchen.

In diesem Modus können Sie zwar die Filme aus einem Spiel wiedergeben, nicht aber das eigentliche Spiel spielen.

- Unterstützte Formate für Untertitel

Name	Dateinamenserweiterung	Format
MPEG-4 Text mit Zeitverlauf	.txt	XML
SAMI	.smi	HTML
SubRip	.srt	Stringbasiert
SubViewer	.sub	Stringbasiert
Micro DVD	.sub oder .txt	Stringbasiert



Erweiterte Funktionen

- Unterstützte Videoformate

Dateinamen- erweiterung	Container	Video-Codec	Auflösung	Framerate (f/s)	Bitrate (Mbit/s)	Audio-Codec
*.avi *.mkv	AVI MKV	Divx 3.11 / 4.x / 5.1 / 6.0	1920 x 1080	6 ~ 30	8	MP3 / AC3 / LPCM / ADPCM / DTS Core
		XviD	1920 x 1080	6 ~ 30	8	
		H.264 BP / MP / HP	1920 x 1080	6 ~ 30	25	
		MPEG4 SP / ASP	1920 x 1080	6 ~ 30	8	
		Motion JPEG	800 x 600	6 ~ 30	8	
*.asf	ASF	Divx 3.11 / 4.x / 5.1 / 6.0	1920 x 1080	6 ~ 30	8	MP3 / AC3 / LPCM / ADPCM / WMA
		XviD	1920 x 1080	6 ~ 30	8	
		H.264 BP / MP / HP	1920 x 1080	6 ~ 30	25	
		MPEG4 SP / ASP	1920 x 1080	6 ~ 30	8	
		Motion JPEG	800 x 600	6 ~ 30	8	
*.wmv	ASF	Window Media Video v9	1920 x 1080	6 ~ 30	25	WMA
*.mp4	MP4	H.264 BP / MP / HP	1920 x 1080	6 ~ 30	25	MP3 / ADPCM / AAC
		MPEG4 SP / ASP	1920 x 1080	6 ~ 30	8	
		XVID	1920 x 1080	6 ~ 30	8	
*.3gp	3GPP	H.264 BP / MP / HP	1920 x 1080	6 ~ 30	25	ADPCM / AAC / HE-AAC
		MPEG4 SP / ASP	1920 x 1080	6 ~ 30	8	
*.vro *.vob	VRO VOB	MPEG1	1920 x 1080	24 / 25 / 30	30	AC3 / MPEG / LPCM
		MPEG2	1920 x 1080	24 / 25 / 30	30	
*.mpg *.mpeg	PS	MPEG1	1920 x 1080	24 / 25 / 30	30	AC3 / MPEG / LPCM / AAC
		MPEG2	1920 x 1080	24 / 25 / 30	30	
		H.264	1920 x 1080	6 ~ 30	25	
*.ts *.tp *.trp	TS	MPEG2	1920 x 1080	24 / 25 / 30	30	AC3 / AAC / MP3 / DD+ / HE-AAC
		H.264	1920 x 1080	6 ~ 30	25	
		VC1	1920 x 1080	6 ~ 30	25	

Weitere Einschränkungen

HINWEIS

- Wenn es Probleme mit dem Inhalt eines Codecs gibt, wird der Codec nicht unterstützt.
- Wenn die Informationen für einen Container falsch sind und die Datei einen Fehler aufweist, wird der Container nicht korrekt abgespielt.
- Ton oder Bild stehen möglicherweise nicht zur Verfügung, wenn der Inhalt ein Standardbitrate/Framerate aufweist, die über dem in der obigen Tabelle aufgeführten Wert der kompatiblen Framerate (Frames/Sekunde) liegt.
- Wenn die Indextabelle einen Fehler aufweist, wird die Suchfunktion (Sprungfunktion) nicht unterstützt.

Videodecoder	Audiodecoder
<ul style="list-style-type: none"> • Unterstützt max. H.264, Level 4.1 • H.264 FMO / ASO / RS, VC1 SP / MP / AP L4 und AVCHD werden nicht unterstützt. • XVID, MPEG4 SP, ASP : <ul style="list-style-type: none"> – weniger als *1280 x 720 max. 60 Frames – mehr als *1280 x 720 max. 30 Frames • mehr als GMC 2 wird nicht unterstützt. • H.263 nicht unterstützt. • Nur Samsung Techwin-MJPEG wird unterstützt. 	<ul style="list-style-type: none"> • Unterstützung bis WMA 7, 8, 9, STD • WMA 9 PRO unterstützt nicht mehr als 2 Kanäle bzw. Mehrkanalton oder verlustfreies Audio. • Die WMA-Sampling-Raten beträgt 22.050 Hz und Monobetrieb wird nicht unterstützt.

Filmwiedergabe fortsetzen (Wiedergabe fortsetzen)

Wenn Sie die Filmwiedergabefunktion verlassen, kann der Film später von dem Punkt an abgespielt werden, an dem Sie unterbrochen haben.

Wenn Sie die **ENTER** bei der Wiedergabe einer Datei drücken, können Sie eine Vorschau der Szene in 5 Kapiteln anzeigen.

1. Wählen Sie die Filmdatei, deren Wiedergabe Sie fortsetzen möchten. Drücken Sie dazu in der Dateiliste auf **▲** oder **▼**.
2. Drücken Sie auf **▶** (Wiedergabetaste) / **ENTER**.
3. Wählen Sie mit der blauen Taste die Funktion für **Wiedergabe fortsetzen** (Wiedergabe fortsetzen). Die Filmwiedergabe wird dort fortgesetzt, wo Sie sie angehalten hatten.

Die blaue Taste ist verfügbar, wenn Sie die Wiedergabe fortsetzen.

Wenn **Hilfe zu Schleifenbetrieb** im Menü **Einstell.** aktiviert wurde **Ein**, wird eine Meldung angezeigt, wenn Sie die **Wiedergabe einer Filmdatei fortsetzen**.



Musik

Wiedergeben von Musik

1. Wählen Sie durch Drücken der Tasten **◀** oder **▶** die Option **Musik**, und drücken Sie dann im **Media Play**-Menü auf die **ENTER**.
2. Wählen Sie die gewünschte **Musik** mit den Tasten **◀/▶/▲/▼** aus der Dateiliste aus.
3. Drücken Sie die **ENTER** oder die Taste **▶** (Wiedergabetaste).
 - Bei der Wiedergabe eines music können Sie mit den Tasten **◀** und **▶** suchen.
 - Die Tasten **◀◀** (Rücklauf) und **▶▶** (Vorlauf) sind bei der Wiedergabe funktionslos.

Angezeigt werden nur Dateien mit der Dateinamenserweiterung MP3. Dateien mit anderer Dateinamenserweiterung werden nicht angezeigt, auch wenn sie auf dem gleichen USB-Gerät gespeichert sind.

Wenn der Ton beim Abspielen von MP3-Dateien „schräg“ klingt, stellen Sie im Menü **Ton** den **Equalizer** ein. (Bei übermodulierten MP3-Dateien kann es zu Tonproblemen kommen.)

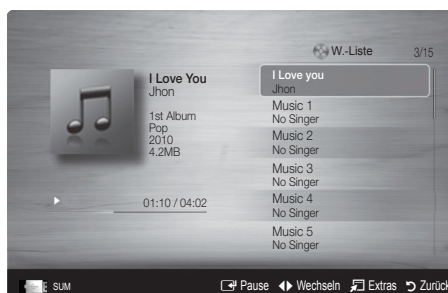

Erstellen einer Wiedergabeliste

1. Drücken Sie die Taste **◀/▶/▲/▼** um die Titel auszuwählen, die Sie hinzufügen möchten, und drücken Sie dann die Taste **TOOLS**.
2. Wählen Sie **Eig. W.-Liste hinzuf.**
3. Wenn das Menü **Eig. W.-Liste hinzuf.** angezeigt wird, wählen Sie **Neue eigene Wdg.-Liste**.
 - Wenn Sie Titel zu einer vorhandenen Wiedergabeliste hinzufügen möchten, wählen Sie einfach die Wiedergabeliste, zu der Sie den Musiktitel hinzufügen möchten.
4. Die neu erstellte oder aktualisierte Wiedergabeliste wird auf der Hauptseite für Musik angezeigt.

Abspielen der eigenen Wiedergabeliste

Nachdem Sie den Ordner **Eig. Wdg.-Liste** ausgewählt haben, beginnt die Wiedergabe automatisch. Wählen Sie mit den Tasten **◀** oder **▶** eine andere Musikdatei aus der Wiedergabeliste aus.

Erweiterte Funktionen

Fotos

Anzeigen eines Fotos (oder einer Diashow)

1. Wählen Sie durch Drücken der Tasten ◀ oder ▶ die Option **Foto**, und drücken Sie dann im **Media Play**-Menü auf die **ENTER** [↵].
2. Wählen Sie das gewünschte Foto mit den Tasten ◀ / ▶ / ▲ / ▼ aus der Dateiliste aus.
3. Drücken Sie die **ENTER** [↵] oder die Taste ▶ (Wiedergabetaste).
 - Drücken Sie auf der Fernbedienung die Taste ▶ (Wiedergabe) / **ENTER** [↵], während die Fotoliste angezeigt wird, um die Diashow zu starten.
 - Alle Dateien in der Dateiliste werden für in der Diashow angezeigt.
 - Die Bilder werden nacheinander, beginnend mit der aktuell angezeigten Datei angezeigt.

 Musikdateien können während der Diashow automatisch abgespielt werden, wenn die **Hintergrundmusik** aktiviert (**Ein**) ist.

 Der **HGM-Modus** kann erst gewechselt werden, wenn die Hintergrundmusik vollständig geladen ist.



Wiedergabe mehrerer Dateien

Abspielen ausgewählter Video / Musik / Fotodateien

1. Drücken Sie die gelbe Taste in der Dateiliste, um die gewünschte Datei auszuwählen.
2. Wiederholen Sie den obigen Vorgang, um mehrere Dateien auszuwählen.

HINWEIS

- Links neben dem Namen der gewählten Datei wird das Symbol (✓) angezeigt.
- Drücken Sie die gelbe Taste noch einmal, um die Auswahl einer Datei zu stornieren.
- Um die Auswahl sämtlicher Dateien aufzuheben, drücken Sie die Taste **TOOLS** und wählen Sie dann **Alle abwählen**.

3. Drücken Sie die Taste **TOOLS** und wählen Sie **Ausgew. Inhalte wiederg.**













Abspielen einer Video / Musik / Fotodateigruppe

1. Während eine Dateiliste angezeigt wird, navigieren Sie zu einer Datei aus der gewünschten Gruppe.
2. Drücken Sie die Taste **TOOLS** und wählen Sie **Aktuelle Gruppe abspielen**.

Media Play-Zusatzfunktionen

Sortieren der Dateiliste

Drücken Sie in der Dateiliste die blaue Taste, um die Dateien zu sortieren.

Kategorie	Vorgang	Videos	Musik	Fotos
 Basisansicht	Anzeige des gesamten Ordners. Sie können das Foto durch Auswählen des Ordners abspielen.	✓	✓	✓
 Titel	Sortieren der Filmtitel nach Symbol/Nummer/Anfangsbuchstabe/Spezial.	✓	✓	✓
 Voreinstellung	Sortiert die Kanäle und zeigt sie in der Reihenfolge der Voreinstellung an. Sie können die Dateivoreinstellung in der Dateiliste mit Hilfe der grünen Taste ändern.	✓	✓	✓
 Datum absteigend	Sortieren und Anzeigen der Filme absteigend nach dem Datum.	✓		✓
 Datum aufsteigend	Sortieren und Anzeigen der Filme aufsteigend nach dem Datum.	✓		✓
 Interpret	Sortieren der Musikdateien in alphabetischer Reihenfolge nach dem Namen des Interpreten.		✓	
 Album	Sortieren der Musikdateien in alphabetischer Reihenfolge nach dem Namen des Albums.		✓	
 Genre	Sortierung der Musikdateien nach dem Genre.		✓	
 Stimmung	Sortierung der Musikdateien nach der Stimmung. Sie können die Informationen zur Stimmung der Musik ändern.		✓	
 Monatlich	Sortieren und Anzeigen der Fotos nach dem Monat. Die Sortierung erfolgt nach Monaten (Januar bis Dezember) und ohne Beachtung des Jahres.			✓

Optionsmenü für die Video / Musik / Fotowiedergabe

Drücken Sie während der Wiedergabe die Taste **TOOLS**.

Kategorie	Vorgang	Videos	Musik	Fotos
Titel	Sie können die andere Datei direkt verschieben.	✓		
Wiederholungsmodus	Sie können Film- und Musikdateien wiederholt abspielen.	✓	✓	
Bildformat (Modus1 / Modus2 / Original)	Sie können Bildformat entsprechend Ihren Wünschen anpassen.	✓		
Bildeinstellungen	Sie können die Bildeinstellungen festlegen. (S. 13, 14, 15, 16)	✓		✓
Toneinstellungen	Sie können die Toneinstellungen festlegen. (S. 16, 17)	✓	✓	✓
Untertitel-Einstellungen	Sie können die Videodatei mit Untertiteln abspielen. Diese Funktion steht nur zur Verfügung, wenn die Untertitel denselben Dateinamen wie die Videodatei haben.	✓		
Audio	Sie können Videos nach Bedarf in einer der unterstützten Sprachen ausgeben. Diese Funktion ist nur aktiviert, wenn Sie Streamingdateien abspielen, die mehrere Audioformate unterstützen.	✓		
Diashow anhalten / Diashow starten	Sie können eine Diashow starten und anhalten.			✓
Geschwindigkeit der Diashow	Sie können die Geschwindigkeit der Diashow während der Diashow auswählen.			✓
Diashow-Effekt	Sie können verschiedene Diashoweffekte einstellen.			✓
Hintergrundmusik	Sie können die Hintergrundmusik auswählen und einstellen, während Sie eine Diashow anzeigen.			✓
Zoom	Sie können Bilder im Vollbildmodus vergrößern.			✓
Drehen	Sie können Bilder im Vollbildmodus drehen.			✓
Hintergrundbild	Sie können die andere Datei zum Desktop von Media Play verschieben.			✓
Informationen	Sie können detaillierte Informationen zur abgespielten Datei anzeigen.	✓	✓	✓

Einstellungen

Verwenden des Menüs Einstellungen

- **Hintergrundeinstellung:** Wählen Sie den gewünschten Hintergrund aus.
- **Hilfe zu Schleifenbetrieb (Wiedergabe fortsetzen) (Ein / Aus):** Hiermit öffnen Sie das Popupfenster mit Informationen zum Schleifenbetrieb.
- **Divx® VOD-Registrierungscode abrufen:** Hiermit zeigen Sie den Registrierungscode für den Fernseher an. Wenn Sie eine Verbindung zur DivX-Website herstellen, und den Registrierungscode für ein Privatkonto registrieren, können Sie VOD-Registrierungsdatei herunterladen. Wenn Sie die VOD-Registrierung mit Media Play abspielen, wird die Registrierung abgeschlossen.
 Weitere Informationen zu DivX® VOD finden Sie unter www.DivX.com.
- **Divx® VOD-Deaktivierungscode abrufen:** Wenn DivX® VOD nicht registriert ist, wird der Deaktivierungscode für die Registrierung angezeigt. Wenn Sie diese Funktion ausführen, wenn DivX® VOD registriert ist, wird die aktuelle DivX® VOD-Registrierung deaktiviert.
- **Informationen:** Hiermit zeigen Sie die Informationen zum angeschlossenen Gerät an.

Erweiterte Funktionen

Anynet+

Was ist Anynet+?

Bei Anynet+ handelt es sich um eine Funktion, mit der Sie alle angeschlossenen Samsung-Geräte, die Anynet+ unterstützen, mit der Fernbedienung für Ihr Samsung-Fernsehgerät steuern können. Das Anynet+-System unterstützt nur Anynet+-fähige Samsung-Geräte. Wenn Sie wissen möchten, ob Ihr Samsung-Gerät diese Funktion unterstützt, suchen Sie das Anynet+-Logo auf Ihrem Gerät.

Anschluss an das Heimkinosystem

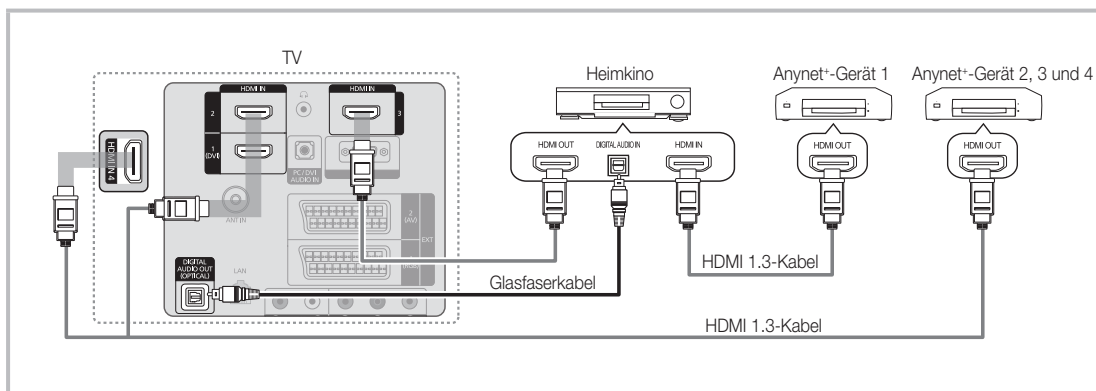

1. Verbinden Sie einen der Anschlüsse **HDMI IN (1 (DVI), 2, 3 oder 4)** am Fernsehgerät mit dem **HDMI OUT**-Anschluss am entsprechenden Anynet+-Gerät. Verwenden Sie hierfür ein HDMI-Kabel.
2. Verbinden Sie den **HDMI IN**-Anschluss des Heimkinosystems mit dem **HDMI OUT**-Anschluss des entsprechenden Anynet+-Geräts. Verwenden Sie hierfür das HDMI-Kabel.

HINWEIS

- Verbinden Sie **DIGITAL AUDIO OUT (OPTICAL)**-Anschluss am Fernsehgerät und den Digital Audio-Eingang des Heimkinosystems mit Hilfe des Glasfaserkabels.
- Bei obiger Vorgehensweise überträgt der optische Anschluss nur 2-Kanalaudio. Die Tonausgabe erfolgt also nur über den linken und rechten Frontlautsprecher sowie den Subwoofer des Heimkinosystems. Wenn Sie 5.1-Kanaltön wünschen, müssen Sie den **DIGITAL AUDIO OUT (OPTICAL)**-Ausgang des DVD-Players oder des Satellitenreceivers (also Anynet-Gerät 1 oder 2) direkt an einen Verstärker oder ein Heimkinosystem und nicht an das Fernsehgerät anschließen.
- Schließen Sie nur ein Heimkinosystem an.
- Sie können Anynet+-Geräte mithilfe eines HDMI-Kabels verbinden. Manche HDMI-Kabel unterstützen möglicherweise keine Anynet+-Funktionen.
- Anynet+ arbeitet, wenn das AV-Gerät, das Anynet+ unterstützt, im Standby-Modus oder angeschaltet ist.
- Anynet+ unterstützt maximal 12 AV-Geräte. Beachten Sie, dass Sie maximal 3 Geräte des gleichen Typs anschließen können.

Anynet+ Menü

Der Inhalt des Anynet+-Menüs hängt vom Typ und Status der an das Fernsehgerät angeschlossenen Anynet+-Geräte ab.

Anynet+-Menü	Beschreibung
Fernsehen	Wechsel vom Anynet+-Modus zum Fernsehmodus.
Geräteliste	Anzeige der Anynet+-Geräteliste.
Aufnehmen: (*Aufnahmegerät)	Sofortiges Starten einer Aufnahme mit dem Rekorder. (Diese Funktion ist nur für Geräte mit Aufnahmefunktion verfügbar.)
(geräte_name) MENU	Hiermit öffnen Sie die Menüs der angeschlossenen Geräte. Wenn z. B. ein DVD-Recorder angeschlossen ist, wird das DVD-Menü des DVD-Recorders angezeigt.
(geräte_name). INFO	Zeigt das Wiedergabemenü des angeschlossenen Geräts an. Wenn z. B. ein DVD-Recorder angeschlossen ist, wird das Wiedergabemenü des DVD-Recorders angezeigt.
Aufnahme beenden: (*Aufnahmegerät)	Beenden der Aufnahme.
Empfänger	Die Tonausgabe erfolgt über den Receiver.

Bei Anschluss von mehr als einem Aufnahmegerät werden sie als (*Aufnahmegerät) angezeigt, bei Anschluss eines einzigen Aufnahmegeräts erfolgt die Anzeige als (*Geräte_Name).

Einrichten von Anynet+

■ Setup

Anynet+ (HDMI-CEC) (Aus / Ein): Damit Sie die Funktionen von Anynet+ nutzen können, muss **Anynet+ (HDMI-CEC)** aktiviert **Ein** sein.



 Wenn die Funktion "**Anynet+ (HDMI-CEC)**" deaktiviert wird, sind auch alle Vorgänge in Verbindung mit Anynet+ deaktiviert.

Autom. Ausschalten (Nein / Ja): Automatisches Abschalten von Anynet+-Geräten durch Abschalten des Fernsehgeräts.

 Damit Sie Anynet+ verwenden können, muss die Geräteauswahl der Fernbedienung auf TV eingestellt sein.







 Selbst wenn das externe Gerät noch aufnimmt, wird es möglicherweise abgeschaltet.

Wechseln zwischen Anynet+-Geräten

- Nun werden die an das Fernsehgerät angeschlossenen Anynet+-Geräte aufgelistet.
 -  Wenn Sie das gewünschte Gerät nicht finden, drücken Sie die rote Taste, um die Liste zu aktualisieren.
- Wählen Sie ein Gerät und drücken Sie die **ENTER** . Sie können zum ausgewählten Gerät wechseln.
 -  Nur wenn Sie **Anynet+ (HDMI-CEC)** im Menü **Anwendung** aktivieren **Ein**, wird die **Geräteliste** angezeigt.
 - Das Umschalten zum ausgewählten Gerät kann bis zu 2 Minuten dauern. Sie können diesen Vorgang während des Umschaltens nicht abbrechen.
 - Wenn Sie mit der Taste **SOURCE** eine externe Signalquelle eingestellt haben, können Sie die Anynet+-Funktion nicht verwenden. Achten Sie darauf, immer nur mit der **Geräteliste** zu einem Anynet+-Gerät zu wechseln.

Aufnahme

Sie können Fernsehprogramme mit einem Samsung-Recorder aufnehmen.

- Wählen Sie **Aufnahme**.
 -  Mehr als zwei Aufnahmegerät angeschlossen
 - Wenn mehrere Aufnahmegeräte angeschlossen sind, werden diese in einer Liste angezeigt. Wählen Sie eine Gerät aus der **Geräteliste**.
 -  Wenn das Aufnahmegerät nicht angezeigt wird, wählen Sie **Geräteliste** und drücken Sie die rote Taste, um nach Geräten zu suchen.
- Zum Beenden drücken Sie die Taste **EXIT**.
 -  Sie können das Signal der jeweiligen Quelle aufnehmen. Wählen Sie hierzu **Aufnahme.** (geräte_name).
 -  Durch Drücken von  (REC) wird die laufende Sendung aufgenommen. Wenn Sie Bilder aus einer anderen Signalquelle anzeigen, wird das Videosignal aus dieser Quelle aufgenommen.
 -  Überprüfen Sie vor der Aufnahme, ob der Antennenstecker ordnungsgemäß am Aufnahmegerät angeschlossen ist. Informationen zur richtigen Antennenverbindung mit dem Aufnahmegerät finden Sie im Benutzerhandbuch des Aufnahmegeräts.



Erweiterte Funktionen

Tonwiedergabe mit einem Receiver

Sie können die Tonwiedergabe über einen Receiver (d. h. Heimkinosystem) anstelle des TV-Lautsprechers laufen lassen.

1. Wählen Sie **Receiver** und aktivieren Sie ihn (**Ein**).

2. Zum Beenden drücken Sie die Taste **EXIT**.

-  Wenn Ihr Receiver nur Audiosignale unterstützt, wird er in der Geräteliste möglicherweise nicht angezeigt.
-  Der Receiver kann eingesetzt werden, wenn Sie den optischen Eingang des Receivers mit dem optischen Ausgang des Fernsehgeräts **DIGITAL AUDIO OUT (OPTICAL)** verbunden haben.
-  Wenn der Receiver (d. h. Heimkinosystem) angeschaltet ist, können Sie den Ton so hören, wie er vom optischen Ausgang der Fernsehgeräts zur Verfügung gestellt wird. Wenn das Fernsehgerät ein (terrestrisches) DTV-Signal anzeigt, überträgt das Fernsehgerät 5.1-Kanalton an den Receiver. Wenn es sich bei der Signalquelle um eine digitale Komponente wie beispielsweise einen DVD-Player handelt, der über HDMI an das Fernsehgerät angeschlossen ist, kann der Receiver nur 2-Kanalton wiedergeben.

HINWEIS

- Sie können Anynet+-Geräte nur mit der TV-Fernbedienung nicht aber mit den Tasten am Fernsehgerät steuern.
- Die TV-Fernbedienung funktioniert unter bestimmten Umständen nicht. Wählen Sie in diesem Fall erneut das Anynet+-Gerät.
- Die Anynet+-Funktionen sind für Geräte anderer Hersteller nicht verfügbar.

Fehlerbehebung für Anynet+

Problem	Mögliche Lösung
Anynet+ funktioniert nicht.	<ul style="list-style-type: none"> • Prüfen Sie, ob es sich um ein Anynet+-Gerät handelt. Das Anynet+-System unterstützt nur Anynet+-fähige Geräte. • Schließen Sie nur einen Heimkinosystem an. • Prüfen Sie, ob das Netzkabel des Anynet+-Geräts richtig angeschlossen ist. • Prüfen Sie die Video/Audio/HDMI-Kabelverbindungen des Anynet+-Geräts. • Prüfen Sie, ob Anynet+ (HDMI-CEC) im Menü Einstellungen von Anynet+ aktiviert (An) ist. • Überprüfen Sie, ob die Fernbedienung im TV-Modus arbeitet. • Prüfen Sie, ob es sich um eine ausschließlich für Anynet+ geeignete Fernbedienung handelt. • Anynet+ funktioniert unter bestimmten Umständen nicht. (Kanalsuche, Bedienung von Media Play oder Plug & Play (Erstmaliges Einrichten) usw.) • Stellen Sie nach dem Anschließen oder Entfernen des HDMI-Kabels sicher, dass die Geräte wieder gesucht werden, oder schalten Sie das TV-Gerät aus und wieder ein. • Überprüfen Sie, ob die Anynet+-Funktion des Anynet+-Geräts aktiviert ist.
Ich möchte Anynet+ starten.	<ul style="list-style-type: none"> • Prüfen Sie, ob das Anynet+-Gerät ordnungsgemäß an das Fernsehgerät angeschlossen ist, und kontrollieren Sie zudem, ob Anynet+ (HDMI-CEC) im Menü Einstellungen für Anynet+ aktiviert ist. • Drücken Sie die TOOLS-Taste, um das Anynet+-Menü anzuzeigen und die gewünschte Menüoption auszuwählen.
Ich möchte Anynet+ beenden.	<ul style="list-style-type: none"> • Wählen Sie im Anynet+-Menü die Option Fernsehen. • Drücken Sie die Taste SOURCE auf der TV-Fernbedienung, und wählen Sie ein Gerät, bei dem es sich nicht um ein Anynet+-Gerät handelt. • Drücken Sie auf P ∇ / \wedge, PRE-CH und FAV.CH, um den Fernsehmodus zu wechseln. (Beachten Sie, dass die Kanaltaste nur funktioniert, wenn kein Anynet+-Gerät mit integriertem Tuner angeschlossen ist.)
Die Meldung Verbinden mit Anynet+-Gerät wird angezeigt.	<ul style="list-style-type: none"> • Sie können die Fernbedienung nicht verwenden, während Sie Anynet+ konfigurieren, oder in einen anderen Anzeigemodus wechseln. • Verwenden Sie die Fernbedienung, wenn das Konfigurieren von Anynet+ oder das Ändern des Anzeigemodus abgeschlossen ist.
Keine Wiedergabe mit dem Anynet+-Gerät.	<ul style="list-style-type: none"> • Die Wiedergabefunktion kann nicht verwendet werden, wenn der Plug & Play-Vorgang (Erstmaliges Einrichten) läuft.
Das angeschlossene Gerät wird nicht angezeigt.	<ul style="list-style-type: none"> • Prüfen Sie, ob das Gerät die Anynet+-Funktionen unterstützt. • Vergewissern Sie sich, dass das HDMI-Kabel ordnungsgemäß angeschlossen wurde. • Prüfen Sie, ob Anynet+ (HDMI-CEC) im Einstellungen von Anynet+ aktiviert (An) ist. • Suchen Sie nochmal nach Anynet+-Geräten. • Sie können Anynet+-Geräte nur mit Hilfe eines HDMI-Kabels anschließen. Manche HDMI-Kabel unterstützen möglicherweise keine Anynet+-Funktionen. • Wenn es durch eine Störung (z. B. Trennen des HDMI-Kabels, des Netzkabels oder Stromausfall) zu einer Beendigung kommt, wiederholen Sie die Gerätesuche.
Das Fernsehprogramm kann nicht aufgezeichnet werden.	<ul style="list-style-type: none"> • Prüfen Sie, ob der Antennenstecker des Aufnahmegeräts ordnungsgemäß angeschlossen ist.
Die Ausgabe des Fernsehons erfolgt über den Receiver.	<ul style="list-style-type: none"> • Schließen Sie das Glasfaserkabel an das Fernsehgerät und den Receiver an.

Erste Schritte mit Internet@TV



Internet@TV bringt nützliche und unterhaltende Inhalte und Dienste direkt aus dem Internet auf Ihr Fernsehgerät.



HINWEIS

- Konfigurieren Sie die Netzwerkeinstellungen, bevor Sie **Internet@TV** verwenden. Weitere Informationen finden Sie unter „Netzwerkverbindung“. (Seite 23)
- Nicht unterstützte Schriftarten im Inhalt des Providers werden nicht normal angezeigt.
- Je nach den vorliegenden Bedingungen im Netzwerk sind langsame Reaktionszeiten und/oder Unterbrechungen möglich.
- Je nach Region wird möglicherweise nur Englisch als Sprache der Anwendung unterstützt.
- Diese Funktion ist nicht überall verfügbar.
- Bei Problemen mit einem Anwendungsdienst wenden Sie sich an den Anbieter der Inhalte.
- Entsprechend den Vorgaben des Inhaltsanbieters können die Aktualisierungen einer Anwendung oder die Anwendung selbst eingestellt werden.
- Manche Anwendungen werden, je nach den gesetzlichen Bestimmungen Ihres Landes, möglicherweise nicht unterstützt oder stehen nur eingeschränkt zur Verfügung.

Screen Anzeige

Fernsbildschirm:
Anzeige des aktuellen Kanals.

Information:
Anzeige von Hinweisen, neuen Anwendungen und Werbung, die Samsung Ihnen mit Produkteinführungen anbietet.

Anwendungsdienst:
Sie können verschiedene von Samsung zur Verfügung gestellte Anwendungen verwenden.

Internet@TV-Einstellungen:
Bearbeiten und konfigurieren Sie die Anwendungen und Einstellungen für **Internet@TV**.

Recommended
Empfohlene Anwendungen: Anzeigen des von Samsung empfohlenen Dienstes. Sie können keinen Dienst zu dieser Liste

My Applications
Heruntergeladene Anwendungen: Anzeigen der heruntergeladenen Anwendungen über die Samsung-

Controls :

- **Rot (Login):** Anmelden bei **Internet@TV**.
- **Grün (Mark as Favorite):** Markieren der Anwendung als Favorit.
- **Blau (Sort by):** Sortieren der Anwendungen.
- **Return:** Zurück zum vorherigen Menü.

Das Farbtasten arbeiten je nach Anwendung möglicherweise unterschiedlich.

Erweiterte Funktionen

Anmeldung beim Konto

Bei einer Anwendung mit mehreren Konten verwenden Sie ◀ und ▶ für den Zugriff auf die verschiedenen Konten.

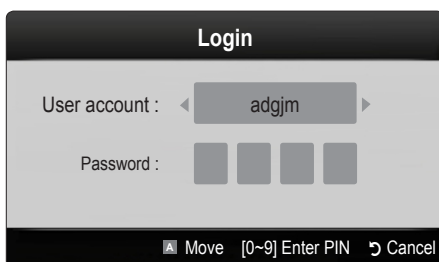

- ✎ Mehr Spaß mit Anwendungen ist möglich, wenn Sie sich bei Ihrem Konto anmelden.
- ✎ Informationen zum Anlegen eines Kontos erhalten Sie unter **Setting up Internet@TV** → **Internet@TV ID** → **Create**.
- 1. Drücken Sie auf der Startseite von **Internet@TV** auf die rote Taste.
- 2. Wählen Sie das gewünschte **User account** und drücken Sie dann die ENTER [↵]-Taste.
 - ✎ Wenn Sie ein Konto erstellen möchten, drücken Sie die rote Taste, und legen Sie das Konto mit Hilfe des dann angezeigten Bildschirmfensters an.
- 3. Geben Sie das **Password** ein.
 - ✎ Nach erfolgreicher Anmeldung wird das Benutzerkonto auf dem Bildschirm angezeigt.

Konfigurieren von Internet@TV

Settings

Erstellen von IDs und Konfigurieren von Internet@TV von diesem Fenster aus. Markieren Sie Einstellungen mit den Tasten ▲ und ▼, und drücken Sie die ENTER [↵].

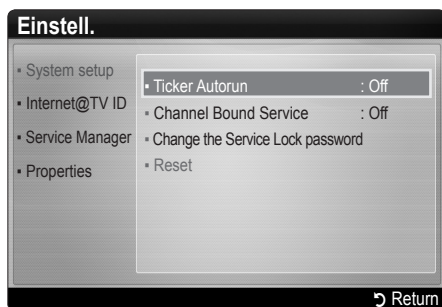

System Setup

✎ **Ticker Autorun** wird je nach Land möglicherweise nicht unterstützt.

Ticker Autorun (Off / On): Ticker beim Einschalten des Fernsehers aktiviert/deaktiviert.

Channel Bound Service (Off / On): Einige Kanäle unterstützen Anwendungen als Internet-Datendienst, sodass Sie beim Fernsehen auf das Internet zugreifen können.

✎ Nur verfügbar, wenn es vom Sender unterstützt wird.

Reset: Zurücksetzen von Internet@TV auf die werkseitigen Standardeinstellungen.

Change the Service Lock password

✎ In der Standardeinstellung lautet das Kennwort „0-0-0-0“.

✎ Wenn Sie das Kennwort vergessen haben, drücken Sie die Fernbedienungstasten in der folgenden Reihenfolge, um das Kennwort auf „0-0-0-0“ zurückzusetzen: **POWER** (aus) → **MUTE** → 9 → 2 → 8 → **POWER** (ein).

Internet@TV ID

Sie können dieses Menü verwenden, wenn Sie ein Konto erstellen oder löschen. Sie können Ihr Konto zusammen mit den Kontoinformationen für die Inhaltssite steuern.

✎ Das Konto gilt nur für internet@TV.



Create: Erstellen Sie ein Konto und verbinden Sie es mit den gewünschten Anwendungen.

HINWEIS

- Sie können maximal 10 Konten erstellen.
- Die maximale Zeichenzahl beträgt 10..

So erstellen Sie eine create Internet@TV ID

Ehe Sie ein **User account** anlegen, laden Sie die zuerst die Anwendung von **Samsung Apps** herunter.

1. Wählen Sie mit Hilfe der Taste ▲/▼/◀/▶ die Option **Settings**. Drücken Sie dann die Taste ENTER .
2. Wählen Sie durch Drücken der Taste ▼ **Internet@TV ID**, und drücken Sie dann die Taste ENTER  oder ▶.
3. Wählen Sie **Create**. Das Tastaturfenster wird angezeigt.
4. Das Bildschirmmenü für die Tastatur wird auf dem Bildschirm angezeigt.





Verwenden der Tastatur

Wenn Sie die Taste – auf der Fernbedienung drücken, während Sie mit der Bildschirmtastatur arbeiten, können Sie bei der Eingabe von Zeichen zwischen Groß- und Kleinschreibung, Zifferneingabe und Symbolen wählen.



Sie können diese Bildschirmtastatur in verschiedenen Anwendungen für Internet@TV verwenden.

So geben Sie Zeichen ein.

- 4-1. Angenommen, Sie möchten „105Chang“ eingeben.
 - 4-2. Drücken Sie zweimal auf die Taste – der Fernbedienung, um zum Eingabemodus für Zahlen zu wechseln.
 - 4-3. Drücken Sie nacheinander die Tasten 1, 0 und 5.
 - 4-4. Drücken Sie dreimal auf die Taste – der Fernbedienung, um zum Eingabemodus für Großbuchstaben zu wechseln.
 - 4-5. Drücken Sie dreimal die Taste 2 auf der Fernbedienung, um den Buchstaben **C** einzugeben.
 - 4-6. Drücken Sie dreimal auf die Taste – der Fernbedienung, um zum Eingabemodus für Kleinbuchstaben zu wechseln.
 - 4-7. Drücken Sie die entsprechenden Tasten auf der Fernbedienung, um den Rest von Chang einzugeben. Drücken Sie die Taste ENTER .
5. Geben Sie mit den Zifferntasten das **User account and Password** ein.
 - Das Kennwort darf nur Ziffern enthalten.
 - Mit der Taste – können Sie die Textfelder auf Kleinbuchstaben, Großbuchstaben, Zahlen und Symbole umschalten.
 - Sie können die eingegebenen Zeichen mit der Taste **PRE-CH** löschen.
 - Mit den Tasten ◀ (REW) oder ▶ (FF) können Sie das Symbol wählen, das Sie in das Symbolfenster des Tastatur eingeben möchten

6. Konto erstellt. Sie können die Dienste aller Partner auf einem Samsung-Fernseher nutzen, indem Sie die Konten der Dienste-Partner mit der Fernsehkennung verbinden. Möchten Sie die Kennung der Site für einen Dienst registrieren? Die Liste der Service Site wird angezeigt.
7. Wählen Sie das gewünschte **Register** der Service Site und drücken Sie die Taste ENTER .
8. Geben Sie die Kennung für die Anwendungsseite und das Kennwort ein. Drücken Sie dann die Taste ENTER .
9. Registrierung abgeschlossen. Wenn Sie eine weitere Dienst-Site hinzufügen, wählen Sie **Yes** und drücken Sie dann auf die Taste ENTER . Fahren Sie dann mit Schritt 5 fort.
10. Wählen Sie **OK**, wenn Sie fertig sind. Drücken Sie dann die Taste ENTER .

Manager

- **Service Site:** Registrieren Sie die Anmeldeinformationen für Dienstwebsites wie YouTube.
- **Change Password:** Ändern des Kennworts.
- **Delete:** Löschen Sie das Konto.
 -  Wenn Sie das Kennwort vergessen haben, drücken Sie die Fernbedienungstasten in der folgenden Reihenfolge, um das Kennwort auf „0-0-0-0“ zurückzusetzen: **POWER** (aus) → **MUTE** → 9 → 2 → 8 → **POWER** (ein).
- **Service Manager:** Löschen und Sperren von Anwendung, die unter Internet@TV installiert sind.
- Lock:** Sperren des Anwendung.
 -  Für den Zugriff auf ein gesperrtes Widget müssen Sie das Kennwort eingeben.
- Delete:** Löschen des Anwendung.
- **Properties:** Anzeigen von Informationen zu Internet@TV. Verwenden Sie die Option **Check the speed of your internet connection**, um Ihre Netzwerkverbindung zu testen.

Erweiterte Funktionen

Verwenden des Internet@TV-Dienstes

Samsung Apps

Samsung Apps ist ein Speicher, aus dem Sie Anwendungen herunterladen können, die auf Ihren Samsung TV/AV-Geräten verwendet werden können.

Mit Hilfe der heruntergeladenen Anwendungen können die Benutzer eine Vielzahl von Inhalten (z. B. Videos, Musik, Fotos, Spiele, nützliche Informationen usw.) nutzen.

Zusätzlichen Anwendungen später dazukommen.

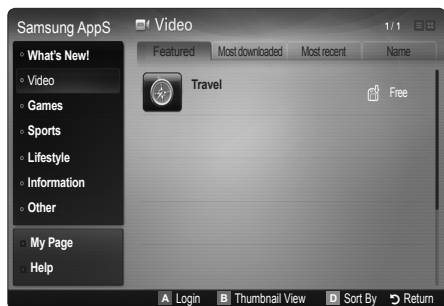

Verwenden der Farbtasten in Verbindung mit den **Samsung Apps**.

- **Grün (Login):** Anmeldung zum Internetdienst.
- **Grün (Thumbnail View):** Ändern des Anzeigemodus.
- **Blau (Sort by):** Sortieren der Anwendungen nach **Featured, Most downloaded, Most recent** oder **Name**.
- **Return:** Zurück ins vorherige Menü.

Verwenden der Samsung Apps nach Kategorie

Folgende Kategorien sind verfügbar:

- **What's New:** Anzeigen neu registrierter Anwendungen.
- **Video:** Anzeigen verschiedener Videomedien wie Filme, Fernsehshows und Kurzvideos.
- **Games:** Anzeigen verschiedener Spiele wie Sudoku oder Schach.
- **Sports:** Anzeigen verschiedener Sportmedien wie Spielinformationen, Bilder und Kurzvideos.
- **Lifestyle:** Bietet verschiedene Lifestyle-Medien wie Musikangebote, Verwaltungstools für private Fotos und soziale Netzwerke wie Facebook und Zwitter.
- **Information:** Bietet verschiedene Informationsdienste wie Nachrichten, Aktienkurse und Wetter.
- **Others:** Beinhaltet verschiedene andere Dienste.
- **My Page:** Anzeigen der Anwendungsliste und Ihren Cyber-Kassenbestand.
Ab Mitte 2010 (nur USA und Korea) können Sie Cyber-Geld kaufen, um Anwendungen über tv.samsung.com zu erwerben.
- **Help** Wenn Sie Fragen zu Internet@TV haben, schauen Sie zuerst in diesem Abschnitt nach.

Fehlerbehebung für Internet@TV

Problem	Mögliche Lösung
Die Inhalte mancher Anwendungen liegen nur in englischer Sprache vor. Wie kann ich die Sprache ändern?	Die Sprache der Widget-Inhalte kann von der Sprache der Benutzerschnittstelle abweichen. Das hängt vom jeweiligen Dienstanbieter ab.
Einige Anwendungsdienste funktionieren nicht.	Wenden Sie sich an den entsprechenden Dienstanbieter. Besuchen Sie die Hilfewebsite, um Informationen über Dienstanbieter zu erhalten.
Nach einem Netzwerkfehler kann ich keine Menüs außer "Einstellungen" verwenden.	Wenn Ihre Netzwerkverbindung nicht aktiv ist, sind Ihre Dienste möglicherweise nur eingeschränkt funktionsfähig. Deshalb können Sie nur das Einstellungsmenü verwenden, denn damit können Sie die Internetverbindung wieder reparieren.
Besteht die Möglichkeit, dass YouTube-Inhalte für Erwachsene angezeigt werden?	Diese Inhalte werden eigentlich in der Menüliste herausgefiltert. Aber mit der Suchfunktion können sie angezeigt werden. In diesem Fall verwenden Sie die Sperr-Funktion der Widget-Galerie, um den Dienst zu sperren.

Hilfe-Website

 Der Zugriff kann später geändert werden.

 In einigen Ländern können die Links abweichen.

Land	Website
Österreich	www.samsung.com → Produkte → Fernseher → Internet@TV
Belgien	www.samsung.com → Producten → televisies → Internet@TV
	www.samsung.com → Produits → téléviseurs → Internet@TV
Tschechisch	www.samsung.com → Produkty → televizory → Internet@TV
Dänemark	www.samsung.com → Produkter → stue & soveværelse → Internet@TV
Finnland	www.samsung.com → Tuotteet → kodinelektronikka → Internet@TV
Frankreich	www.samsung.com → Produits → télévisions → Internet@TV
Deutschland	www.samsung.com → Privatkunden → Fernseher → Internet@TV
Griechenland	www.samsung.com → Προϊόντα → τηλεοράσεις → Internet@TV
Ungarn	www.samsung.com → Termékek → televíziók → Internet@TV
Irland	www.samsung.com → Products → Television → Internet@TV
Italien	www.samsung.com → Prodotti → TV → Internet@TV
Niederlande	www.samsung.com → Producten → televisies → Internet@TV
Norwegen	www.samsung.com → Produkter → hverdagsrom & soverom → Internet@TV
Polen	www.samsung.com → Produkty → televizory → Internet@TV
Portugal	www.samsung.com → Produtos para Consumidores → televisores → Internet@TV
Slowakei	www.samsung.com → Produkty → televizory → Internet@TV
Spanien	www.samsung.com → Productos → televisores → Internet@TV
Schweden	www.samsung.com → Produkter → vardagsrum & sovrum → Internet@TV
Schweiz	www.samsung.com → Produits → télévisions → Internet@TV
	www.samsung.com → Produkte → Fernseher → Internet@TV
GB	www.samsung.com → Products → Television → Internet@TV
Türkei	www.samsung.com → Tüketici Ürünleri → televizyon → Internet@TV
Estland	www.samsung.com → Klientidele → Televiisorid → Internet@TV
Lettland	www.samsung.com → Klientiem → Televizori → Internet@TV
Litauen	www.samsung.com → Namams → Televizoriai → Internet@TV
Russland	www.samsung.com → Продукты → Телевизоры → Internet@TV
Ukraine	www.samsung.com → Потребительские продукты → телевизоры → Internet@TV

Erweiterte Funktionen

AllShare

Informationen zu AllShare

AllShare verbindet Ihr Fernsehgerät und Ihre Samsung-Mobiltelefone bzw. -Geräte über ein Netzwerk miteinander. Auf Ihrem Fernseher können Sie eingehende Aufrufe, SMS-Nachrichten und Zeitpläne anzeigen, die auf Ihren Mobiltelefonen gespeichert sind. Außerdem können Sie die auf Mobiltelefonen oder anderen Geräten (z. B. Ihrem PC) gespeicherten Medieninhalte wie Videos, Photos und Musik abspielen, indem Sie sie über das Netzwerk auf dem Fernseher steuern. Außerdem können Sie Ihr Fernsehgerät zum Anzeigen von Webseiten auf Ihrem Mobiltelefon benutzen.

☞ Weitere Informationen erhalten Sie unter „www.samsung.com“, oder wenden Sie sich an das Samsung-Callcenter. Auf dem Mobilgerät muss möglicherweise zusätzliche Software installiert werden. Weitere Informationen hierzu finden Sie im jeweiligen Benutzerhandbuch.

Konfigurieren von AllShare

Einstellungen

- **Nachricht (Ein/Aus):** Aktivieren oder Deaktivieren der Nachrichtenfunktion (für eingehende Aufrufe, SMS-Nachrichten und Zeitpläne auf Ihren Mobiltelefonen).
- **Medien (Ein / Aus):** Aktivieren bzw. Deaktivieren der Medienfunktion. Wenn die Medienfunktion aktiviert ist, können Sie Videos, Fotos und Musik von einem Mobiltelefon oder einem anderen Gerät abspielen, das ScreenShare unterstützt.
- **ScreenShare (Ein / Aus):** Aktivieren oder Deaktivieren von ScreenShare-Zugriff auf verschiedene Inhalte von Mobiltelefonen oder andere Geräten, die ScreenShare unterstützen.
- **TV-Name:** Festlegen eines Namens für den Fernseher, damit Sie ihn im Mobilgerät einfach finden können.

☞ Wenn Sie **Benutzer-Eingabe** wählen, können Sie den Namen des Fernsehers mit der Bildschirmtastatur eingeben.



Nachricht / Medien / ScreenShare

Anzeigen einer Liste der Mobiltelefone oder angeschlossenen Geräte, mit denen Sie die **Nachrichten-**, **Medien-** oder **ScreenShare-**Funktion in Verbindung mit diesem Fernsehgerät verwenden können.

☞ Die **Medien-**Funktion steht in allen Mobilgeräten zur Verfügung, sofern diese **AllShare** unterstützen.

■ **Zugelassen / Zurückgewiesen:** Hiermit lassen Sie das Mobiltelefon zu bzw. sperren es.

■ **Entfernen:** Hiermit entfernen Sie das Mobiltelefon aus der Liste.

☞ Mit dieser Funktion wird aber nur der Name des Mobilgeräts aus der Liste entfernt. Wenn das entfernte Mobilgerät wieder angeschaltet wird oder eine Verbindung zum Fernseher herstellen möchten, wird es möglicherweise wieder in der Liste angezeigt.

Verwenden der Nachrichtenfunktion

Mit dieser Funktion können Sie die eingegangenen Anrufe, SMS-Nachrichten und Zeitpläne vom Mobiltelefon im Alarmfenster anzeigen, während Sie das Fernsehgerät verwenden.

☞ HINWEIS

- Um dieses Alarmfenster nicht anzuzeigen, deaktivieren (**Aus**) Sie **Nachricht** bei den **Einstellungen** von **AllShare**.
- Wenn **OK** gewählt wird oder wenn **OK** nach dreimaliger Anzeige der Nachricht nicht gewählt wird, wird die Nachricht gelöscht. Die Nachricht wird nicht vom Mobiltelefon gelöscht.
- Das Alarmfenster kann angezeigt werden, während Sie Anwendungen wie **Media Play** usw. verwenden. Um den Inhalt der Nachricht zu sehen, schalten Sie in diesem Fall auf Fernsehmodus um.
- Wenn eine Nachricht von einem unbekanntem Mobiltelefon angezeigt wird, wählen Sie das Mobiltelefon im Nachrichtenmenü von **AllShare** und wählen Sie dann **Abweisen**, um das Telefon zu sperren.

Nachrichtenansicht

Wenn eine neue SMS-Nachricht ankommt, während Sie fernsehen, wird das Alarmfenster geöffnet. Wenn Sie auf OK klicken, wird der Inhalt der Nachricht angezeigt.

☞ Sie können die Anzeigeeinstellungen für SMS-Nachrichten auf Ihren Mobiltelefonen konfigurieren. Anweisungen finden im Handbuch des Mobiltelefons.

☞ Manche Zeichen werden möglicherweise als Leerzeichen oder unlesbar angezeigt.

Alarm bei eingehendem Anruf

Wenn ein Anruf eingeht, während Sie fernsehen, wird das Alarmfenster geöffnet.

Kalenderalarm

Während Sie fernsehen, wird das Alarmsignalfenster geöffnet, um die registrierte Sendung anzuzeigen.

 Sie können die Anzeigeeinstellungen für die Zeitplaninhalte auf Ihren Mobiltelefonen konfigurieren. Anweisungen finden im Handbuch des Mobiltelefons.

 Manche Sonderzeichen werden möglicherweise als Leerzeichen oder unlesbar angezeigt.

Verwenden der Medienfunktion

Ein Alarmsignalfenster wird geöffnet und informiert den Benutzer, dass die vom Mobiltelefon gesendeten Medieninhalte (Videos, Photos, Musik) auf dem Fernseher angezeigt werden. Der Inhalt wird automatisch 3 Sekunden nach dem Öffnen des Alarmfensters angezeigt. Wenn Sie bei geöffnetem Alarmfenster auf **RETURN** oder **EXIT** drücken, werden die Medieninhalte nicht wiedergegeben.

HINWEIS

- Beim ersten Verwenden der Medienfunktion wird ein Warnhinweis angezeigt. Drücken Sie die Eingabetaste, um **Zulassen** zu wählen. Danach können Sie die Medienfunktion auf diesem Gerät verwenden.

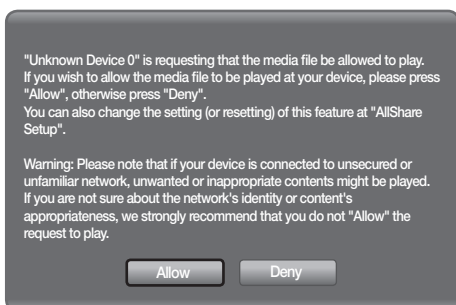

- Um die Übertragung von Medieninhalten des Mobiltelefons zu deaktivieren, müssen Sie die **Medien** bei den Einstellungen für **AllShare** deaktivieren (**Aus**).
- Die Inhalte können je nach Auflösung und Format möglicherweise nicht auf Ihrem Fernseher angezeigt werden.
- Die **ENTER**  und die Tasten **◀ / ▶** sind je nach Medieninhalt möglicherweise deaktiviert.
- Sie können die Medienwiedergabe mit dem Mobiltelefon steuern. Weitere Informationen hierzu finden Sie im Benutzerhandbuch zum Mobiltelefon.
- Wenn Sie Medieninhalte von Ihrem PC abspielen möchten, wählen Sie das PC-Symbol auf der Hauptanzeige von **AllShare**. Das Menü **Media Play** der Fernsehgeräts ändert sich automatisch. Weitere Informationen finden Sie unter „Media Play“.

Verwenden der ScreenShare-Funktion

Mit Hilfe von ScreenShare können Sie die verschiedenen von einem Mobiltelefon angebotene Inhalte durchsuchen. Zum Beispiel zeigt die nachfolgende Abbildung eine Zugriffsseite für den Inhalt auf einem Mobiltelefon.

Sie können die Dateien des Mobiltelefons und das Telefonbuch und den Kalender auf dem Fernseher anzeigen. Auch können Sie andere vom Telefonbuch aus anrufen oder eine SMS senden.

HINWEIS

- Damit Sie diese Funktion verwenden können, müssen Sie ScreenShare auf Ihrem Samsung-Mobiltelefon installieren.
- **Doc Viewer** kann Dateien im Doc-Format lesen, sie können aber nicht bearbeitet werden.
- Die Bildschirmanzeige kann sich je nach angeschlossenem Gerät unterscheiden.



Verwenden eines Samsung-Telefons zum Bedienen des Fernsehgeräts

Damit Sie diese Funktion verwenden können, müssen Sie ein Mobiltelefon anschließen, das ScreenShare-Funktionen unterstützt. Wenn Sie das Fernsehgerät mit Ihrem Mobiltelefon bedienen, werden nur die Tasten **POWER**, **–VOL+**, **∨ CH ^** und **MUTE** unterstützt.

 Selbst wenn Sie eine Reglertaste (Kanal oder Lautstärke) des Mobiltelefons gedrückt halten, ändert sich der Wert jeweils nur um eine Einheit.

Weitere Informationen

Teletext für Analogkanäle

Auf der Videotext-Indexseite finden Sie Verwendungshinweise zum Videotext. Für die korrekte Anzeige von Teletextinformationen muss der Senderempfang einwandfrei sein. Andernfalls können Informationen unvollständig sein oder einige Seiten nicht angezeigt werden.

Sie können die Videotextseiten durch Drücken der Zifferntasten auf der Fernbedienung wechseln.

- 1 (Videotext an/mix): Aktivieren Sie den Videotextmodus, nachdem Sie einen Sender ausgewählt haben, der Videotext anbietet. Drücken Sie die Taste zweimal, um die Videotextinformationen gleichzeitig mit der aktuellen Sendung auf dem Bildschirm anzuzeigen.
- 2 (Speichern): Videotextseiten speichern.
- 3 (Größe): Anzeige von Videotext in doppelt großen Buchstaben in der oberen Hälfte des Bildschirms. Drücken Sie die Taste erneut, um den Text auch in der unteren Hälfte des Bildschirms groß anzuzeigen. Zum Ausblenden des Videotextes drücken Sie die Taste erneut.
- 4 (halten): Halten einer angezeigten Seite, die mit weiteren, untergeordnete Seiten verknüpft ist, um das automatische Umblättern zu verhindern. Drücken Sie zum Fortfahren die Taste erneut.
- 5 (Modus): Wählen Sie den Videotextmodus (LISTE/FLOF). Wenn Sie diese Taste im Modus LIST (Liste) drücken, wird in den Listenspeichermodus umgeschaltet. Im Listenspeichermodus können Sie mit der Taste (Speichern) Videotextseiten in einer Liste speichern.
- 6 (Unterseite) Anzeigen eine verfügbaren Unterseite.

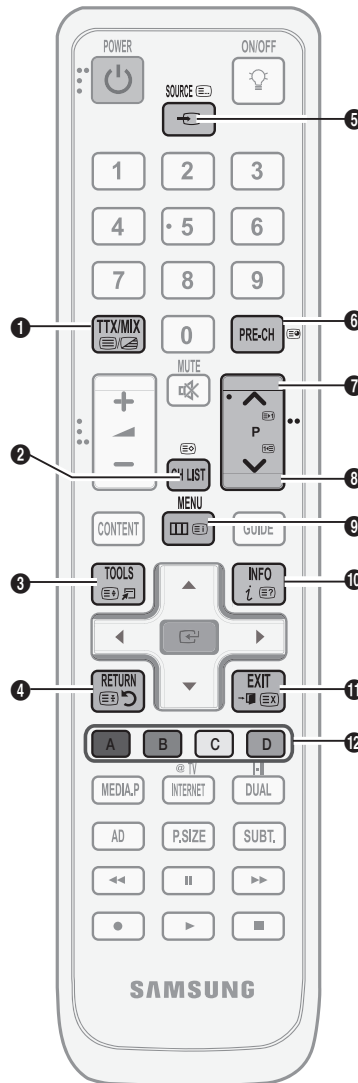

- 7 (Nächste Seite anzeigen) Anzeigen der nächsten Videotextseite.
- 8 (Vorherige Seite anzeigen): Anzeigen der vorherigen Videotextseite.
- 9 (Index) Anzeigen der Videotext-Indexseite (Inhalt) während Sie Teletext verwenden
- 10 (Verborgenen Inhalt einblenden) Anzeigen von verborgenem Text (z. B. Antworten bei Quizsendungen). Drücken Sie die Taste erneut, um Videotext auszublenden.
- 11 (Abbrechen): Während der Suche nach einer Seite die laufende Fernsehsendung anzeigen.
- 12 **Farbtasten (rot / grün / gelb / blau):** Wenn der Sender das FASTEXT-System verwendet, sind die verschiedenen Themen auf den Videotextseiten farbig gekennzeichnet und können mit den Farbtasten auf der Fernbedienung angewählt werden. Drücken Sie die Farbtaste, die dem Thema entspricht, das Sie anzeigen möchten. Die Seite wird mit anderen farbig markierten Informationen angezeigt, die auf dieselbe Art ausgewählt werden können. Drücken Sie die entsprechende Farbtaste, um die vorherige oder nächste Seite anzuzeigen.

Die Videotextseiten sind in sechs Kategorien unterteilt:

Sportergebnisse	Inhalt	Sportergebnisse	Inhalt
A	Gewählte Seitennummer	D	Datum und Uhrzeit
B	Senderkennung	E	Text
C	Aktuelle Seitenzahl oder Suchhinweise	F	Statusinformation FASTEXT-Informationen

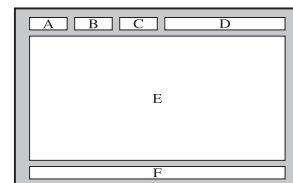

Anbringen der Wandhalterung

Montieren der Montagehalterung

Wenn Sie das Fernsehgerät an der Wand anbringen, befestigen Sie die Montagehalterung an dem Teil, das (wie in der Abbildung gezeigt) mit dem Standfuß verbunden wird.

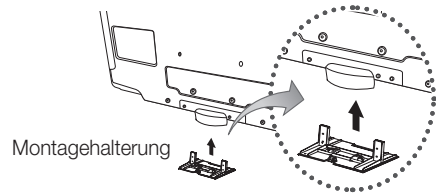

Vorbereiten für den Einbau der Wandhalterung (46 ~ 55 Zoll Fernsehgeräts)

Beim Einbau einer Wandhalterung eines anderen Herstellers, verwenden Sie den Haltering.

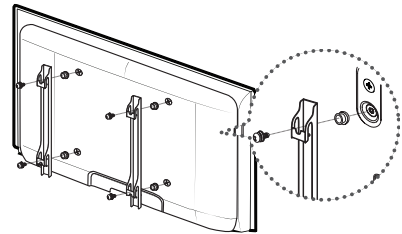

Anbringen der Wandhalterung

Mit der separat erhältlichen Wandhalterung können Sie das Fernsehgerät an einer Wand befestigen.

Detaillierte Informationen zum Montieren der Wandhalterung finden Sie in den Anweisungen, die im Lieferumfang der Wandhalterung enthalten sind. Lassen Sie sich beim Anbringen der Wandhalterung von einem Techniker helfen.

Samsung Electronics haftet nicht für Schäden an Gerät oder Personen, wenn die Montage vom Kunden selbst durchgeführt wird.

Weitere Informationen

Spezifikation (VESA) der Wandhalterung

Die Wandhalterung wird nicht mitgeliefert, ist aber gesondert erhältlich.

Montieren Sie die Wandhalterung an einer soliden Wand, die senkrecht zum Boden steht. Bei Installation auf anderen Trägermaterialien wenden Sie sich bitte an Ihren Fachhändler. Bei Montage an einer Decke oder schrägen Wand kann es herunterfallen und zu Verletzungen kommen.

HINWEIS

- Samsung Electronics haftet nicht für Schäden an Gerät oder Personen, wenn die Montage vom Kunden selbst durchgeführt wird.
- Die Standardabmessungen der Wandhalterung finden Sie in der nachfolgenden Tabelle.
- Beim Kauf unserer Wandhalterung erhalten Sie ein detailliertes Installationshandbuch sowie alle für die Montage erforderlichen Teile.
- Verwenden Sie keine Schrauben, die länger sind als hier angegeben, da damit innen liegende Bauteile des Fernsehers beschädigt werden können.
- Bei Wandhalterungen, die nicht der VESA-Standardspezifikation für Schrauben entsprechen, kann die Länge der Schrauben je nach Spezifikation unterschiedlich sein.
- Verwenden Sie keine Schrauben, die nicht der VESA-Standardspezifikation für Schrauben entsprechen.
- Ziehen Sie die Schrauben nicht zu fest an, weil Sie so möglicherweise das Gerät beschädigen, oder es dadurch herunterfallen und Verletzungen verursachen könnte. Samsung haftet nicht bei derartigen Unfällen.
- Samsung haftet nicht für Geräteschäden oder Verletzungen, wenn eine Wandhalterung verwendet wird, die nicht dem VESA-Standard entspricht oder nicht spezifiziert ist, oder wenn der Verbraucher die Installationsanleitung für das Produkt nicht befolgt.
- Bei der Montage dieses Fernsehgeräts dürfen Sie eine Neigung von 15 Grad nicht überschreiten.

Produktfamilie	Zoll	VESA-Spezifikation (A * B)	Standardschraube	Menge
LCD-Fernsehgerät	19~22	75 X 75	M4	4
	23~29	100 X 100		
	30~40	200 X 100	M6	
	46~55	200 X 200	M8	
	57~65	400 X 400		
	70~80	600 X 400		
	80~	800 X 400		
		1400 X 800		

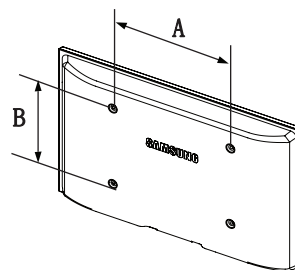

Installieren Sie die Wandhalterung nicht bei angeschaltetem Fernsehgerät. Sie könnten dabei einen Stromschlag erhalten und sich verletzen.

Verlegen der Kabel

Verstecken Sie die Kabel im Kabelschlauch, damit sie durch den transparenten Standfuß hindurch nicht zu sehen sind.

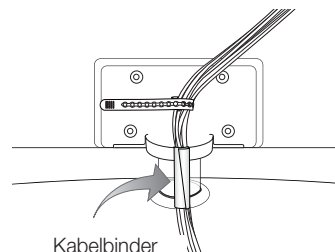

Kensington-Schloss als Diebstahlsicherung

Ein Kensington-Schloss dient zur physischen Sicherung des Systems bei Verwendung in öffentlichen Bereichen. Je nach Hersteller können Aussehen und Verriegelungsverfahren von der Abbildung abweichen. Informationen zur richtigen Anwendung entnehmen Sie bitte der Bedienungsanleitung des Kensington-Schlosses.

Suchen Sie das Symbol „K“ auf der Rückseite des Fernsehgeräts. Neben diesem „K“-Symbol befindet sich der Steckplatz für das Kensington-Schloss.

1. Führen Sie das Schloss in den Kensington-Einschub am LCD-Fernseher ein **1**, und drehen Sie es in die Verriegelungsposition **2**.
2. Schließen Sie das Kabel für das Kensington-Schloss an **3**.
3. Befestigen Sie das Kensington-Schloss an einem Tisch oder einem schweren feststehenden Objekt.

Das Schloss muss separat erworben werden.

Die Position des Kensington-Schlosses ist modellabhängig.

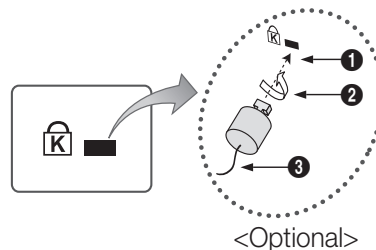

Befestigen des Fernsehgeräts an der Wand



Achtung: Das Fernsehgerät kann hinfallen, wenn Sie daran ziehen, es schieben oder darauf klettern. Stellen Sie insbesondere sicher, dass sich keine Kinder an das Gerät hängen oder es aus dem Gleichgewicht bringen. Andernfalls könnte das Gerät umkippen und schwere Verletzungen oder den Tod verursachen. Beachten Sie alle Anweisungen der beigelegten Sicherheitshinweise. Noch mehr Stabilität erreichen Sie, wenn Sie den Kippschutz installieren. Gehen Sie hierzu folgendermaßen vor.

So verhindern Sie, dass das Fernsehgerät umkippt

Da die benötigten Halterungen, Schrauben und das Band nicht zum Lieferumfang gehören, müssen Sie diese Teile gesondert erwerben.

1. Drehen Sie die Schrauben durch die Halterungen und befestigen Sie sie fest an der Wand. Stellen Sie sicher, dass die Schrauben fest mit der Wand verbunden sind.

Daten der Schrauben

- Für LCD-Fernsehgeräte von 32 – 40 Zoll: M6
- Für LCD-Fernsehgeräte von 46 – 55 Zoll: M8

2. Entfernen Sie die Schrauben in der Mitte auf der Rückseite des Fernsehgeräts. Setzen Sie diese Schrauben in die Halterungen ein und befestigen Sie die Schrauben dann wieder am Fernsehgerät.
3. Verbinden Sie die Halterungen an der Wand und die Halterung am Fernsehgerät mit einem festen Band miteinander und ziehen Sie das Band dann fest.

Kontrollieren Sie, ob alle Anschlüsse weiterhin fest verbunden sind. Prüfen Sie regelmäßig die Verbindungen auf Zeichen von Ermüdung oder Versagen. Bei Zweifeln hinsichtlich der Sicherheit Ihrer Halterung wenden Sie sich an einen professionellen Installationsbetrieb.

Stellen Sie das Fernsehgerät in der Nähe der Wand auf, damit es nicht nach hinten kippen kann.

Es ist noch sicherer, wenn die Halterungen an der Wand niedriger als die Halterungen am Fernsehgerät sind.

Lösen Sie das Band, ehe Sie den Fernsehapparat bewegen.

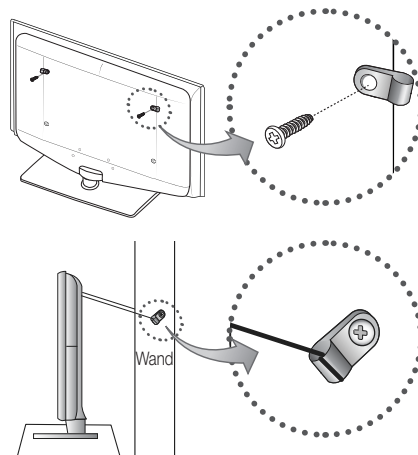

Weitere Informationen

Fehlerbehebung

Bei Fragen zum Fernsehgerät schauen Sie zuerst in dieser Liste nach. Wenn keiner dieser Tipps zur Fehlerbehebung weiterhilft, öffnen Sie die Website „www.samsung.com“ und klicken Sie dort auf „Support“ oder wenden Sie sich an das in der Liste auf der letzten Seite angegebene Callcenter.

Problem	Lösungen und Erklärungen
Bildqualität	Führen Sie zu allererst den Bildtest durch, um zu bestätigen, dass Ihr Fernsehgerät das Testbild korrekt anzeigt. (Wechseln Sie zu MENU - Unterstützung - Eigendiagnose - Bildtest (Seite 20). Wenn das Testbild richtig angezeigt wird, kann das schlechte Bild durch die Signalquelle oder das Signal verursacht sein.
Das Fernsehbild ist nicht so gut wie im Geschäft.	<ul style="list-style-type: none"> • Wenn Sie einen analogen Kabel-/Satellitenreceiver verwenden, ersetzen Sie diesen durch einen digitalen. Verwenden Sie HDMI- oder Komponentenkabel, um Bildqualität in HD (hohe Auflösung) zu ermöglichen. • Kabel-/Satellitenanschluss: Probieren Sie HD-Sender aus der Kanalliste. • Antennenanschluss: Probieren Sie HD-Sender, nachdem Sie die Autoprogrammierung durchgeführt haben. •  Viele HD-Kanäle senden aufbereitete SD-Inhalte (Standardauflösung). • Stellen Sie den Kabel-/Satellitenreceiver auf eine Bildauflösung von 1080i oder 720p ein. • Achten Sie darauf, dass Sie beim Fernsehen den Mindestabstand entsprechend der Größe des Fernsehers und der Auflösung des angezeigten Signals einhalten.
Das Bild ist verzerrt: Macroblock-Fehler, Smallblock-Fehler, Punkte, Pixelfehler	<ul style="list-style-type: none"> • Durch die Kompression der Videoinhalte kann es zu Bildverzerrungen kommen, insbesondere bei schnellen Bildern wie bei Sportsendungen und Actionfilmen. • Ein niedriger Signalpegel oder schlechte Qualität kann Bildverzerrungen verursachen. Das ist kein Problem des Fernsehgeräts.
Farbe ist falsch oder gefehlt.	<ul style="list-style-type: none"> • Wenn Sie einen Komponentenanschluss verwenden, vergewissern Sie sich, ob die Komponentenkabel mit den richtigen Anschlüssen verbunden sind. Falsche oder lose Kontakte können Farbprobleme verursachen oder dazu führen, dass auf dem Bildschirm gar kein Bild angezeigt wird.
Schlechte Farbwiedergabe oder Helligkeit.	<ul style="list-style-type: none"> • Stellen Sie die Bild-Optionen im Fernsehmenü ein. (wechseln Sie zum Bild-Modus / Farbe / Helligkeit / Schärfe • Stellen Sie im Fernsehmenü die Optionen für den Energiesparmod. ein. (Wechseln Sie zu MENU - Bild - Öko-Lösung - Energiesparmod.), (Seite 14) • Versuchen Sie, die Grundstellung für das Bild wieder herzustellen, damit die Standardbildeinstellungen verwendet werden. (Wechseln Sie zu MENU - Bild - Bild zurücksetzen).
Gepunktete Linie am Bildschirmrand.	<ul style="list-style-type: none"> • Wenn die Bildgröße auf Bildschirmanpassung eingestellt ist, ändern Sie dies in 16:9. (Seite 15) • Ändern Sie die Kabel-/Satellitenauflösung.
Das Bild ist schwarzweiß.	<ul style="list-style-type: none"> • Wenn Sie einen AV-Composite-Eingang verwenden, schließen Sie das Videokabel (Gelb) an die grüne Buchse des Komponenteneingangs 1 am Fernsehgerät an.
Beim Kanalwechsel friert das Bild ein bzw. ist verzerrt, oder die Bildanzeige erfolgt verzögert.	<ul style="list-style-type: none"> • Bei Anschluss an einen Kabelreceiver versuchen Sie, den Kabelreceiver zurückzusetzen. Schließen Sie das Netzkabel wieder an und warten Sie, bis der Kabelreceiver neu startet. Dies kann bis zu 20 Minuten dauern. • Stellen Sie die Bildauflösung des Kabelreceivers auf 1080i oder 720p ein.
Tonqualität	Führen Sie zu allererst den Audiotest durch, um zu bestätigen, dass Ihr Fernsehgerät den Ton korrekt ausgibt. (Wechseln Sie zu MENU - Unterstützung - Eigendiagnose - Audiotest) (Seite 20). Wenn der Ton richtig ausgegeben wird, kann das Tonproblem möglicherweise durch die Signalquelle oder das Signal verursacht sein.
Kein Ton oder Ton zu leise bei maximaler Lautstärke.	<ul style="list-style-type: none"> • Überprüfen Sie die Lautstärke des externen Geräts, das an Ihren Fernseher angeschlossen ist.
Bild ist gut, aber kein Ton.	<ul style="list-style-type: none"> • Stellen Sie die Option Lautsprecher auswählen im Tonmenü auf TV-Lautsprecher ein. (Seite 17) • Wenn Sie ein externes Gerät verwenden, vergewissern Sie sich, dass die Audiokabel an die richtigen Audioeingänge am Fernsehgerät angeschlossen sind. • Wenn Sie ein externes Gerät verwenden, überprüfen Sie die Einstellungen für die Tonausgabe des Geräts (z. B. müssen Sie die Toneinstellungen Ihres Kabelreceivers möglicherweise in HDMI ändern, wenn das Gerät über HDMI an Ihr Fernsehgerät angeschlossen ist). • Wenn Sie ein DVI/HDMI-Kabel verwenden, ist ein separates Audiokabel erforderlich. • Wenn Ihr Fernsehgerät über eine Kopfhörerbuchse verfügt, vergewissern Sie sich, dass nichts eingesteckt ist.
Die Lautsprecher geben ein unerwünschtes Geräusch von sich.	<ul style="list-style-type: none"> • Überprüfen Sie die Kabelverbindungen. Vergewissern Sie sich, dass kein Videokabel an einen Audioeingang angeschlossen ist. • Überprüfen Sie die Signalstärke des Antennen-/Kabelanschlusses. Ein schwaches Signal kann Verzerrungen verursachen.

Problem	Lösungen und Erklärungen
Kein Bild, kein Video Der Fernseher kann nicht eingeschaltet werden.	<ul style="list-style-type: none"> • Vergewissern Sie sich, dass das Netzkabel sicher mit der Wandsteckdose und dem Fernsehgerät verbunden ist. • Vergewissern Sie sich, dass die Netzsteckdose Strom liefert. • Drücken Sie die POWER am Fernsehgerät, um zu prüfen, ob die Fernbedienung richtig funktioniert. Wenn das Fernsehgerät angeht, lesen Sie den Abschnitt „Die Fernbedienung funktioniert nicht“ weiter unten.
Das Fernsehgerät schaltet sich automatisch aus.	<ul style="list-style-type: none"> • Stellen Sie im Menü Einstell. sicher, dass der Sleep-Timer deaktiviert Aus ist. (Seite 18) • Wenn das Fernsehgerät an Ihren PC angeschlossen ist, überprüfen Sie die Energiespareinstellungen Ihres PCs. • Vergewissern Sie sich, dass das Netzkabel sicher mit der Wandsteckdose und dem Fernsehgerät verbunden ist. • Wenn Sie über Kabel oder Antenne fernsehen, schaltet sich das Fernsehgerät nach 10 – 15 Minuten ohne Signal aus.
Kein Bild/Video.	<ul style="list-style-type: none"> • Überprüfen Sie die Kabelverbindungen. Unterbrechen Sie kurzzeitig alle Kabelverbindungen zwischen dem Fernsehgerät und den externen Geräten. • Stellen Sie den Videoausgang Ihres externen Geräts (Kabel-/Satellitenreceiver, DVD-/Blu-ray-Player) so ein, dass er zur Verbindung mit dem Fernsehgerät passt. Zum Beispiel: Wenn der HDMI-Ausgang des externen Geräts verwendet wird, schließen Sie es an den HDMI-Eingangs Ihres Fernsehers an. • Stellen Sie sicher, dass die angeschlossenen Geräte angeschaltet sind. • Vergewissern Sie sich, dass die richtige Signalquelle für den Fernseher eingestellt ist. Drücken Sie dazu die Taste SOURCE auf der Fernbedienung des Fernsehers.
HF-Anschluss (Terrestrisch/Kabel)	
Das Fernsehgerät empfängt nicht alle Kanäle.	<ul style="list-style-type: none"> • Vergewissern Sie sich, dass das Antennenkabel korrekt angeschlossen ist. • Probieren Sie es mit Plug & Play (Erstmaliges Einrichten) um die verfügbaren Kanäle zur Kanalliste hinzuzufügen. Wechseln Sie zu MENU - Plug & Play (Erstmaliges Einrichten) und warten Sie, bis alle verfügbaren Kanäle gespeichert sind. • Prüfen Sie, ob die Antenne korrekt angeordnet ist.
Das Bild ist verzerrt: Macroblock-Fehler, Smallblock-Fehler, Punkte, Pixelfehler	<ul style="list-style-type: none"> • Durch die Kompression der Videoinhalte kann es zu Bildverzerrungen kommen, insbesondere bei schnellen Bildern wie bei Sportsendungen und Actionfilmen. • Ein schwaches Signal kann Verzerrungen verursachen. Das ist kein Problem des Fernsehgeräts.
PC-Verbindung	
Meldung „Modus nicht unterstützt“ wird angezeigt.	<ul style="list-style-type: none"> • Stellen Sie die Ausgangsauflösung und Frequenz Ihres PCs so ein, dass sie zu den vom Fernsehgerät unterstützten Auflösungen passen. (Seite 20)
Der PC wird immer in der Liste der Signalquellen angezeigt, auch wenn keiner angeschlossen ist.	<ul style="list-style-type: none"> • Das ist normal. Der PC wird immer in der Liste der Signalquellen angezeigt, auch wenn keiner angeschlossen ist.
Bild ist gut, aber kein Ton.	<ul style="list-style-type: none"> • Wenn Sie eine HDMI-Verbindung verwenden, prüfen Sie die Einstellungen des Audioausgangs für Ihren PC.
Netzwerkverbindung (Modellabhängig)	
Fehler der drahtlosen Netzwerkverbindung.	<ul style="list-style-type: none"> • Es ist ein drahtloser USB-Dongle von Samsung erforderlich, um das Drahtlosnetzwerk zu verwenden. • Vergewissern Sie sich, dass die Netzwerkverbindung auf „Drahtlos“ eingestellt ist. • Das Fernsehgerät muss an einen drahtlosen IP-Share (Router) angeschlossen sein.
Andere	
Das Bild wird nicht als Vollbild angezeigt.	<ul style="list-style-type: none"> • Bei HD-Kanälen werden auf beiden Seiten schwarze Balken angezeigt, wenn Sie aufbereitete SD-Inhalte (4:3) wiedergeben. • Bei Filmen mit einem anderen Seitenverhältnis als am Fernsehgerät eingestellt werden oben und unten schwarze Balken angezeigt. • Stellen Sie die Bildgröße an Ihrem externen Gerät oder am Fernseher auf Vollbild ein.
Die Fernbedienung funktioniert nicht.	<ul style="list-style-type: none"> • Ersetzen Sie die Batterien der Fernbedienung, und achten Sie dabei auf die richtige Polung (+/-). • Reinigen Sie das Sendefenster der Fernbedienung. • Zeigen Sie mit der Fernbedienung aus 1,5 bis 2 m Entfernung direkt auf das Fernsehgerät.
Die Fernbedienung des Kabel-/Satellitenreceivers schaltet das Fernsehgerät nicht ein/aus oder regelt auch nicht die Lautstärke.	<ul style="list-style-type: none"> • Programmieren Sie die Fernbedienung des Kabel-/Satellitenreceivers so, dass sie das Fernsehgerät anspricht. Den Code für SAMSUNG TV finden Sie in der Bedienungsanleitung für Ihren Kabel-/Satellitenreceiver.
Meldung „Modus nicht unterstützt“ wird angezeigt.	<ul style="list-style-type: none"> • Überprüfen Sie die unterstützte Auflösung des Fernsehgeräts und stellen Sie die Ausgangsauflösung des externen Geräts dementsprechend ein. Weitere Informationen erhalten Sie auf Seite 20 dieses Handbuchs.
Kunststoffgeruch tritt aus dem Fernsehgerät aus.	<ul style="list-style-type: none"> • Dieser Geruch ist normal und verschwindet im Lauf der Zeit.
Die Option Signalinformation steht für das Fernsehgerät im Menü Eigendiagnose nicht zur Verfügung.	<ul style="list-style-type: none"> • Diese Funktion ist nur bei digitalen Kanälen mit Antennenanschluss (HF/Koax) verfügbar. (Seite 20)
Das Fernsehgerät ist seitlich geneigt.	<ul style="list-style-type: none"> • Lösen Sie den Sockel des Standfußes vom Fernsehgerät und wiederholen Sie die Montage.
Es gibt Schwierigkeiten, den Sockel des Standfußes zu montieren.	<ul style="list-style-type: none"> • Stellen Sie sicher, dass Ihr Fernsehgerät auf einer ebenen Fläche steht. Wenn Sie die Schrauben nicht vom Fernseher lösen können, verwenden Sie einen magnetischen Schraubendreher.
Das Kanalmenü wird grau angezeigt. (nicht verfügbar)	<ul style="list-style-type: none"> • Das Menü Kanal ist nur dann verfügbar, wenn eine TV-Signalquelle ausgewählt wurde.

Weitere Informationen

Problem	Lösungen und Erklärungen
Ihre Einstellungen gehen nach 30 Minuten oder bei jedem Abschalten des Fernsehers verloren.	<ul style="list-style-type: none"> Wenn das Fernsehgerät im Modus Shop-Demo läuft, werden die Ton- und Bildeinstellungen alle 30 Minuten zurückgesetzt. Wechseln Sie mit dem Plug & Play-Prozess (erstmalig einrichten) vom Modus Shop-Demo zu Privatgebrauch. Drücken Sie diese Taste SOURCE, um den TV-Modus auszuwählen. Wechseln Sie dann zu MENU → Einstell. → Plug & Play (erstmalig einrichten) → ENTER .
Vorübergehender Ausfall von Bild oder Ton.	<ul style="list-style-type: none"> Überprüfen und korrigieren Sie ggf. die Kabelverbindungen. Der Ausfall von Ton oder Bild kann durch Einsatz übermäßig starrer oder dicker Kabel verursacht werden. Vergewissern Sie sich, dass die Kabel für langfristigen Gebrauch flexibel genug sind. Bei Wandmontage empfehlen wir, Kabel mit 90 Grad-Steckern zu verwenden.
Sie sehen kleine Partikel, wenn Sie den Rahmen um den Bildschirm herum genau betrachten.	<ul style="list-style-type: none"> Dies ist Teil des Produktdesigns und kein Defekt.
Das PIP -Menü ist nicht verfügbar.	<ul style="list-style-type: none"> PIP-Funktionen stehen nur zur Verfügung, wenn Sie eine HDMI-, PC- oder Komponentensignalquelle anzeigen.
Die Meldung „Verschlüsseltes Signal“ oder „Kein Signal/Schwaches Signal“ wird angezeigt.	<ul style="list-style-type: none"> Wenn Sie ein CAM (mit „CI“ oder „CI+“-Karte) verwenden, überprüfen Sie, ob es richtig in den CI-Steckplatz (Common Interface) eingesetzt wurde. Wenn das Problem fortbesteht, ziehen Sie das CAM aus dem Fernseher heraus und setzen Sie es erneut ein.
Sie haben das Fernsehgerät vor 45 Minuten ausgeschaltet, es schaltet sich aber von selbst wieder ein.	<ul style="list-style-type: none"> Dies ist normal. Das Fernsehgerät aktiviert die OTA-Funktion (Over-the-Air) Funktion selbst, um die Firmware für die Aktualisierung beim Fernsehen herunterzuladen.
Es gibt wiederholte Bild-/Tonprobleme.	<ul style="list-style-type: none"> Überprüfen und ändern Sie Signal/Signalquelle.
Es kann eine Reaktion zwischen dem Gummipolster des Sockels und der Oberfläche mancher Möbel geben.	<ul style="list-style-type: none"> Um dies zu verhindern, bringen Sie Filzblöcke an jeder Fläche des Fernsehers an, die in direkten Kontakt mit Möbeln gerät.

 Der TFT-LCD-Bildschirm enthält Unterpixel. Hierfür ist eine ausgefeilte Fertigungstechnologie erforderlich ist. Allerdings können ein paar zu helle oder zu dunkle Pixel auf der Bildfläche zu sehen sein. Diese Pixelfehler haben keinen Einfluss auf die Geräteleistung.

Lizenz



Manufactured under licence from Dolby Laboratories. Dolby and the double-D symbol are trademarks of Dolby Laboratories.



Manufactured under license under U.S. Patent #'s: 5,451,942; 5,956,674; 5,974,380; 5,978,762; 6,487,535 & other U.S. and worldwide patents issued & pending. DTS and the Symbol are registered trademarks. & DTS 2.0+ Digital Out and the DTS logos are trademarks of DTS, Inc. Product Includes software. © DTS, Inc. All Rights Reserved.



DivX Certified to play DivX video up to HD 1080p, including premium content.

ABOUT DIVX VIDEO: DivX® is a digital video format created by DivX, Inc. This is an official DivX Certified device that plays DivX video. Visit www.divx.com for more information and software tools to convert your files into DivX video. ABOUT DIVX VIDEO-ON-DEMAND: This DivX Certified® device must be registered in order to play DivX Video-on-Demand (VOD) content. To generate the registration code, locate the DivX VOD section in the device setup menu. Go to vod.divx.com with this code to complete the registration process and learn more about DivX VOD. Pat. 7,295,673; 7,460,688; 7,519,274



TheaterSound, SRS and the  symbol are trademarks of SRS Labs, Inc. TheaterSound technology is incorporated under license form SRS Lab, Inc.

Technische Daten

Bildschirm (nativ)	1920 x 1080 bei 60 Hz				
Umgebungsbedingungen	10° C bis 40° C				
Betriebstemperatur	10% bis 80%, nicht kondensierend				
Luftfeuchtigkeit (bei Betrieb)	-20° C bis 45° C				
Lagerungstemperatur	5% bis 95%, nicht kondensierend				
Luftfeuchtigkeit (Lagerung)					
TV-System	Analog: Je nach eingestelltem Land. Digital: DVB-T/DVB-C				
Fernsehnorm/Videosystem	Analog: PAL, SECAM, NTSC-4.43, NTSC-3.58, PAL60 Digital: MPEG-2 MP@ML, MPEG-4, H.264/AVC MP@L3, MP@L4.0, HP@L4.0				
Audiosystem	BG. OK NICAM. MPEGi				
HDMI IN 1 – 4	Video: 1080/24p, 1080p, 1080i, 720p, 576p, 576i, 480p, 480i Audio: Lineares Zweikanal-PCM-System für 32,44 1, 48 kHz, 16/20/24bits Analoger Audioeingang (nur HDMI IN1) PC-Anschluss				
Drehbarer Fuß (Links und rechts)	-20° ~ 20°				
Modellname	LE32C650 LE32C652	LE37C650	LE40C650 LE40C652	LE46C650 LE46C652	LE55B650
Bildschirmgröße (Diagonal)	32 Zoll	94 cm	102 cm	117 cm	140 cm
Ton Ausgang	10W X 2				15W X 2
Abmessungen (BxTxH)					
Gehäuse	789.2 X 77.8 X 509.9 mm	907.6 X 78.5 X 574.4 mm	976.2 X 80.4 X 614.9 mm	1108.6 X 80.3 X 689.7 mm	1301.6 X 85.3 X 801.2 mm
Mit Fuß	789.2 X 240 X 555.9 mm	907.6 X 255 X 621.2 mm	976.2 X 255 X 659.3 mm	1108.6 X 275 X 734.5 mm	1301.6 X 305 X 845.3 mm
Gewicht					
Gehäuse	9.1 kg	11.6 kg	14.3 kg	18.1 kg	28.1 kg
Mit Fuß	11.8 kg	15 kg	17.7 kg	21.9 kg	32.7 kg

Modellname	LE32C653 LE32C654	LE40C653 LE40C654	LE46C653 LE46C654
Bildschirmgröße (Diagonal)	32 Zoll	40 Zoll	46 Zoll
Ton Ausgang	10W X 2		
Abmessungen (BxTxH)			
Gehäuse	794.5 X 77.8 X 495.4 mm	981.5 X 80.4 X 598.5 mm	1113.9 X 80.3 X 674.1 mm
Mit Fuß	794.5 X 240 X 558.6 mm	981.5 X 255 X 661.9 mm	1113.9 X 275 X 737.1 mm
Gewicht			
Gehäuse	9.3 kg	13.5 kg	18.1 kg
Mit Fuß	12 kg	16.9 kg	21.9 kg

 Änderungen der technischen Daten und des Geräte-Designs vorbehalten.

 Die technischen Daten zur benötigten Netzspannung finden Sie auf dem Etikett am Produkt.

Weitere Informationen

Index

A

Alle wählen	13
AllShare	44
Anschließen an ein Audiogerät	8
Anynet+	36
Anschließen an einen PC	22
Audio Out	8, 36
Aufnehmen	37
Autom. Einstellung	16
Automatische Lautstärke	17

B

Balance	16
Basisansicht	34
Batterien	5
Bearbeiten von Sendern	12
Bildformat	15, 35

D

Diashow	34
Digitaler Audioausgang	8, 36
DivX® VOD	35
D-sub	22
Dynamisch	13

E

Eigendiagnose	20
EIN/AUS-Taste	5
Eingang einrichten	24, 26
Elektronischer Programmführer	10
Empfänger	38
Energiesparmod.	14
EPG	10
Equalizer	16
Ext. Lautsprecher	17
Extras	3

F

Farbtemperatur	15
Favoritenkanal	11
Fehlerbehebung	50
Feinabstimmung	13
Fernbedienung	5
Filmmodus	15
Fotos	34
Frequenz	12

H

Hautton	14
HDMI	7, 36
Heimkino	8, 36
Helligkeit	13
Hintergrundbild	35
Hintergrundmusik	35

I

Installation Space	2
Internet@TV	39

K

Kabelbinder	48
Kanal-Manager	11
Kennwort	40
Komp.	7
Kopfhörer	8

L

Lautsprecherauswahl	17
Lautstärke	4, 5, 17
Lizenz	52

M

Media Play	29
Melodie	19
Menütransparenz	19
Montagehalterung	47
Musik	33

N

Name bearbeiten	9
Navigieren	9
Netzanzeige	4
Netzwerkverbindung	23

O

Optimale Auflösung	22
Optimalkontrast	14

Ö

Öko-Sensor	14
------------	----

P

PIN ändern	6, 19
PIP	20
Plug & Play	6

Q

Quellen	9
---------	---

R

RGB	14
-----	----

S

Schärfe	13
Schwarzton	14
Signalinformation	20
Sleep-Timer	18
Software-Update	20
Sperren	41
Sprache	19
Standby-Modus	4
Symbol	3

T

Technische Daten	53
Timer	18
Titel	34
TV-Empfang	12
TV-Lautsprecher	17

U

Uhr	18
Untertitel	19
USB	20, 29

V

Verstärken	16
Verwenden der Kanalansicht	10
Verwenden der Programmiersicht	10
Verwenden von Favoriten	11
VCR	9
Video	31
Videowiedergabe	32

W

Wandhalterung	47
Warm	15
Weißabgleich	14
Wiederholungsmodus	35

***Diese Seite wurde ab-
sichtlich leer belas-
sen.***

De figuren en illustraties in deze gebruikershandleiding dienen alleen ter referentie en kunnen afwijken van het werkelijke uiterlijk van het product. Productontwerp en -specificaties kunnen zonder kennisgeving worden gewijzigd.

Opmerking over digitale tv

1. Functionaliteit betreffende digitale televisie (DVB) is alleen beschikbaar in landen/gebieden waar digitale DVB-T-televisiesignalen (MPEG2 en MPEG4 AVC) via de zendmast worden uitgezonden of waar u toegang hebt tot een compatibele DVB-C-service (MPEG2 en MPEG4 AAC) voor kabel-tv. Vraag aan uw plaatselijke aanbieder of u DVB-T- of DVB-C-signalen kunt ontvangen.
 2. DVB-T is de Europese DVB-consortiumstandaard voor de uitzending van digitale televisie via de zendmast en DVB-C voor de uitzending van digitale televisie via de kabel. Bepaalde afzonderlijke functies, zoals EPG (Electric Programme Guide), VOD (Video on Demand) enzovoort, zijn echter niet opgenomen in deze specificatie. Deze werken dus mogelijk nog niet.
 3. Hoewel dit televisietoestel aan de huidige DVB-T- en DVB-C-standaarden vanaf [augustus 2008] voldoet, kan de compatibiliteit met toekomstige digitale DVB-T-signalen via de zendmast en digitale DVB-C-signalen via de kabel niet worden gegarandeerd.
 4. Afhankelijk van de landen/gebieden waar dit televisietoestel wordt gebruikt, kunnen leveranciers van kabeltelevisie aanvullende kosten voor dergelijke services in rekening brengen en moet u wellicht akkoord gaan met hun voorwaarden en bepalingen.
 5. Bepaalde digitale televisiefuncties zijn mogelijk niet beschikbaar in bepaalde landen of regio's en DVB-C werkt mogelijk niet goed met bepaalde leveranciers van kabelservices.
 6. Neem voor meer informatie contact op met de klantenservice van Samsung.
-  De ontvangstkwaliteit van televisieuitzendingen kan minder goed zijn door verschil in uitzendmethode tussen landen. Controleer de televisieprestaties bij uw plaatselijke geautoriseerde SAMSUNG-dealer, of bel de klantenservice van Samsung om te informeren of de kwaliteit zou kunnen worden verbeterd door de tv-instellingen aan te passen.



Waarschuwing over stilstaand beeld

Vermijd de weergave op het scherm van stilstaand beeld (zoals jpeg-foto's) of statische beeldelementen (zoals het logo van tv-programma's, een panorama- of 4:3-beeldverhouding, een aandelen- of nieuwsticker onder in het scherm, enz.). De voortdurende weergave van een statisch beeld(element) kan ertoe leiden dat de fosforlaag van het scherm ongelijkmatig slijt, waardoor de beeldkwaliteit wordt aangetast. Volg de onderstaande aanbevelingen op om de kans hierop te verkleinen:

- Vermijd langdurige weergave van hetzelfde tv-kanaal.
- Probeer beelden altijd schermvullend weer te geven; gebruik het beeldformaatmenu voor de beste optie.
- Verminder helderheid en contrast tot de minimaal benodigde waarden voor de gewenste beeldkwaliteit; hogere waarden kunnen het opbrandproces versnellen.
- Gebruik regelmatig alle tv-functies die bedoeld zijn voor het tegengaan van beeldbehoud en opbranden van het scherm; raadpleeg de desbetreffende pagina's in de gebruikershandleiding voor meer informatie.

Installatieruimte

Bewaar de nodige afstand tussen het product en andere objecten (bijv. muren) zodat er een goede ventilatie mogelijk is. Wanneer u dat niet doet, kunnen er door een stijging van de interne temperatuur brand of problemen bij het product ontstaan.

-  Bij gebruik van een voet of wandbevestiging mogen er alleen onderdelen worden gebruikt die door Samsung Electronics zijn geleverd.
- Het gebruik van onderdelen van een andere fabrikant kan leiden tot problemen met het product of zelfs tot lichamelijk letsel doordat het product valt.
-  Het uiterlijk van het product kan van het afgebeelde apparaat afwijken.

Plaatsing op een voet.

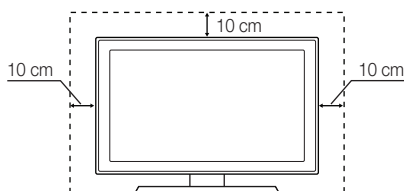

Plaatsing met een wandbevestiging.

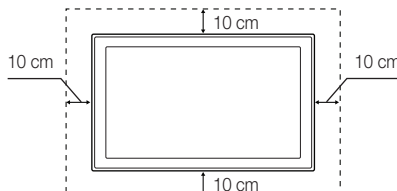

Juiste afvoer van dit product (afvalverwerking van elektrische en elektronische apparatuur)

(Van toepassing in de Europese Unie en andere Europese landen met systemen voor afvalinzameling)

Dit label op het product, de accessoires of de documentatie bij dit product duidt erop dat het product en de bijbehorende elektronische accessoires (bijvoorbeeld de oplader, headset of USB-kabel) aan het eind van de levensduur niet mag worden afgevoerd met het huishoudelijk afval. Om milieuverontreiniging of problemen voor de volksgezondheid als gevolg van onregelde afvalverwerking te voorkomen, dient u deze items van het andere afval te scheiden zodat de materialen op verantwoorde wijze kunnen worden hergebruikt. Thuisgebruikers moeten contact opnemen met de winkel waar ze het product gekocht hebben of met de plaatselijke overheidsinstanties als ze willen weten waar en hoe ze deze items op milieuvriendelijke wijze kunnen recyclen. Zakelijke gebruikers dienen contact op te nemen met de leverancier en de voorwaarden en bepalingen van het koopcontract te raadplegen. Dit product en de bijbehorende elektronische accessoires mogen niet samen met ander commercieel afval worden afgevoerd.

Juiste afvoer van de batterijen in dit product

(Van toepassing in de Europese Unie en andere Europese landen met systemen voor batterij-inzameling)

Wanneer deze markering op de batterij, de handleiding of de verpakking wordt weergegeven, geeft dit aan dat de batterijen in dit product aan het einde van hun levensduur niet samen met het gewone huishoudelijke afval mogen worden weggeworpen. Wanneer u de chemische symbolen Hg, Cd of Pb ziet, betekent dit dat de batterij respectievelijk kwik, cadmium of lood boven de referentieniveaus in EU-richtlijn 2006/66 bevat. Als batterijen niet op de juiste wijze worden afgevoerd, kunnen deze stoffen schade aanrichten aan het milieu of de menselijke gezondheid. Om de natuurlijke hulpbronnen te beschermen en hergebruik van materiaal te bevorderen, moet u batterijen scheiden van andere soorten afval en ze via uw plaatselijke, gratis batterij-inzamelsysteem recyclen.

Inhoud

Aan de slag 4	4 Accessoires 4 Overzicht van het bedieningspaneel 5 Overzicht van de afstandsbediening 6 Aansluiten op een antenne 6 Plug & Play (eerste instelling)
Aansluitingen 7	7 Aansluiten op een AV-apparaat 8 Aansluiten op een audioapparaat 9 De ingangsbron wijzigen
Basisfuncties 9	9 De menu's gebruiken 10 De INFO-knop gebruiken (Now & Next-gids) 10 Programma's plannen 12 Het menu Kanaal 13 Het menu Beeld 16 Het menu Geluid 18 Het menu Instellingen 20 Het menu Ondersteuning
Uitgebreide functies 22	22 Aansluiten op een pc 23 Netwerkverbinding 29 Media Play 36 Anynet+ 39 Internet@TV 44 AllShare
Overige informatie 46	46 De teletekstfunctie van het analoge kanaal 47 De wandbevestiging plaatsen 48 De snoeren bij elkaar houden 49 Kensington-slot tegen diefstal 49 De tv vastzetten aan de wand 50 Problemen oplossen 53 Specificaties 54 Index

Let op deze symbolen!



Deze functie kan met een druk op de toets TOOLS op de afstandsbediening worden gebruikt.



Opmerking



Stapsgewijze procedure

Aan de slag

Accessoires

Controleer of de volgende onderdelen bij uw lcd-tv zijn geleverd. Neem contact op met uw verkoper als er onderdelen ontbreken.

De vorm en kleur van items kunnen variëren, afhankelijk van de modellen.

- Afstandsbediening en batterijen (AAA x 2)
- Gebruikershandleiding
- Garantiekart/veiligheidsvoorschriften (niet op alle locaties beschikbaar)
- Schoonmaakdoekje
- Netsnoer

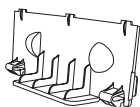

• Afdichtingsplaat



• Snoerenwikkel



(46 ~ 55 inch TV)

• Houderring (4ea)

Zie de aparte gebruiksaanwijzing voor plaatsing van de voet.

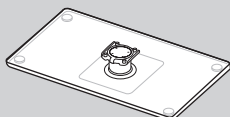

• Voet (1EA)



• Voetgeleider (1EA)



(M4 X L12)

• Schroeven (9EA)
(alleen voor het 32-inch model: 8EA)

Overzicht van het bedieningspaneel

De vorm en kleur van het product kunnen variëren, afhankelijk van het model.

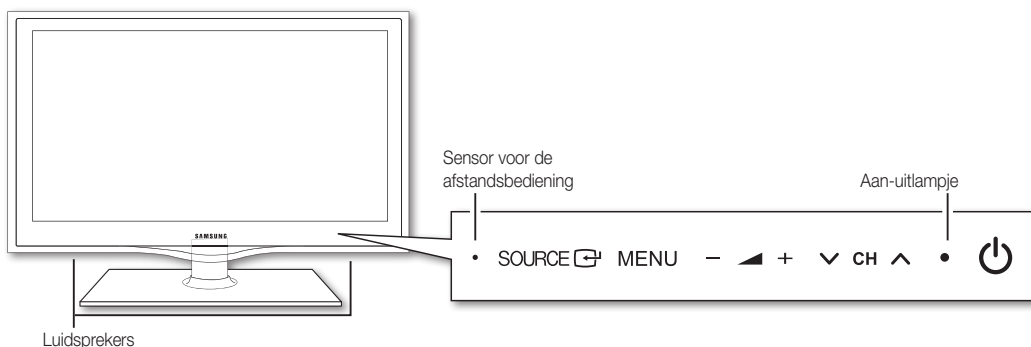

(POWER)	Hiermee schakelt u de tv in en uit.
Aan-uitlampje	Als de stroom is ingeschakeld, knippert het lampje even en gaat het vervolgens uit. In de stand-bymodus blijft het aan.
SOURCE	Hiermee wisselt u tussen alle beschikbare ingangsbronnen. Gebruik deze toets in het schermmenu zoals u de toets ENTER op de afstandsbediening gebruikt.
MENU	Hiermee wordt het schermmenu (OSD, on screen display) met de functies van de tv weergegeven.
- +	Hiermee regelt u het volume. In het schermmenu kunt u de knoppen - + op dezelfde manier gebruiken als de toetsen en op de afstandsbediening.
CH	Hiermee wisselt u van kanaal. In het schermmenu kunt u de knoppen CH op dezelfde manier gebruiken als de toetsen en op de afstandsbediening.
Sensor voor de afstandsbediening	Richt de afstandsbediening op dit punt van de tv.

Stand-bymodus

Laat de tv niet gedurende langere tijd in de stand-bymodus staan (bijvoorbeeld wanneer u op vakantie bent). Zelfs wanneer het apparaat via de aan-uitknop is uitgeschakeld, wordt een kleine hoeveelheid stroom gebruikt. Het is het beste om het netsnoer los te koppelen.

4 Nederlands

Overzicht van de afstandsbediening

 Dit is een speciale afstandsbediening voor visueel gehandicapten en is voorzien van brailletekens bij de POWER-, kanaal- en volumetoetsen.

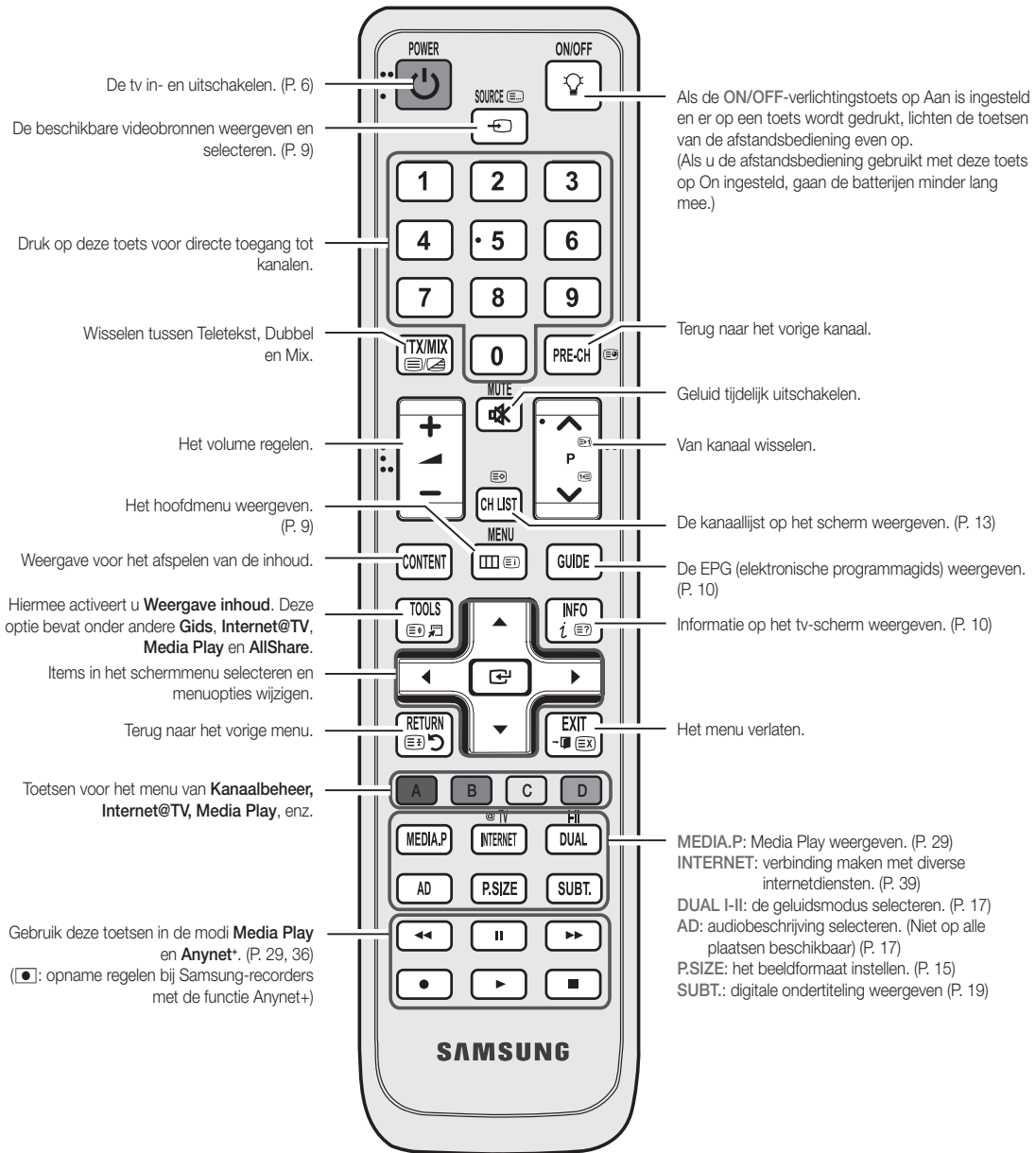

Batterijen plaatsen (batterijformaat: AAA)

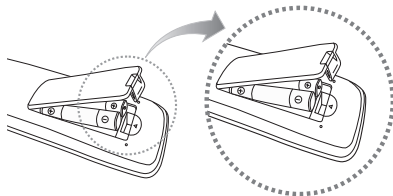

OPMERKING

- Gebruik de afstandsbediening binnen een afstand van 7 meter van de televisie.
- Fel licht kan de werking van de afstandsbediening beïnvloeden. Vermijd gebruik in de nabijheid van speciaal tl-licht of neonborden.
- De vorm en kleur kunnen variëren, afhankelijk van het model.

Aan de slag

Aansluiten op een antenne

Wanneer u de tv voor het eerst inschakelt, worden er automatisch enkele basisinstellingen uitgevoerd.



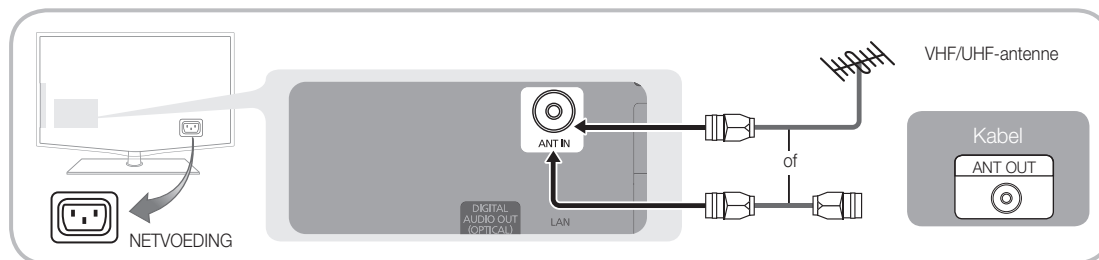









 Vooraf doen: het netsnoer en de antenne aansluiten.



Plug & Play (eerste instelling)

Wanneer de tv voor het eerst wordt ingeschakeld, verschijnt er een reeks instructies op het scherm die u helpen de basisinstellingen te configureren. Druk op de toets **POWER** . **Plug & Play** is alleen beschikbaar wanneer de **Invoer** op Tv is ingesteld.

 Om terug te keren naar het vorige menu drukt u op de rode toets.

1	Een taal selecteren.	Druk op de toets ▲ of ▼ en vervolgens op ENTER  . Selecteer de gewenste taal voor het schermmenu.	
2	Winkeldemo of Thuisgebruik selecteren	Druk op de toets ◀ of ▶ en vervolgens op ENTER  . <ul style="list-style-type: none">• Selecteer de modus Thuisgebruik. De modus Winkeldemo is alleen bedoeld voor gebruik in winkels.• Zet de instellingen van het apparaat van Winkeldemo terug op Thuisgebruik (standaard): druk u op de volumeknop op de tv. Wanneer het schermmenu voor het volume wordt weergegeven, houdt u MENU 5 seconden ingedrukt.	
3	Uw land selecteren	Druk op de toets ▲ of ▼ en vervolgens op ENTER  . Selecteer uw land. Als uw land niet in het menu voorkomt, selecteert u Overige . <p> Na het selecteren van uw land in het menu Land moet u op sommige modellen vervolgens een pincode instellen.</p> <p> Bij het invoeren van de pincode is 0-0-0-0 niet beschikbaar.</p>	
4	Een antenne selecteren	Druk op de toets ▲ of ▼ en vervolgens op ENTER  . Selecteer Ant of Kabel .	
5	Een kanaal selecteren	Druk op de toets ▲ of ▼ en vervolgens op ENTER  . Selecteer de kanaalbron die moet worden onthouden. Wanneer u de antennebron als Kabel instelt, kunt u numerieke waarden (kanaalfrequenties) voor de kanalen opgeven. Zie voor meer informatie Kanaal → Automatisch opslaan . (P. 12) <p> Druk op elk gewenst moment op de toets ENTER  om de opslagprocedure te onderbreken.</p>	
6	De Klokmodus instellen	Stel de Klokmodus automatisch of handmatig in. <p> Als u Auto selecteert, kunt u de tijdzone selecteren waarin u leeft.</p>	
7	De Handleiding HD-verbinding weergeven.	De verbindingmethode die de beste HD-schermkwaliteit biedt, wordt weergegeven.	
8	Veel kijkplezier.	Druk op de toets ENTER  .	

Als u deze functie wilt resetten...

Selecteer **Instellingen - Plug & Play** (eerste instelling) Voer uw viercijferige pincode in. De standaardpincode is "0-0-0-0". Als u de pincode wilt wijzigen, gebruikt u de functie **PIN wijzigen**.

6 Nederlands

Aansluitingen

Aansluiten op een AV-apparaat

Gebruik van een HDMI/DVI-kabel: HD-aansluiting (tot 1080p)

Beschikbare apparaten: dvd-speler/blu-rayspeler/HD-kabelbox/HD STB-satellietontvanger (set-top-box), kabelbox, satellietontvanger (STB)

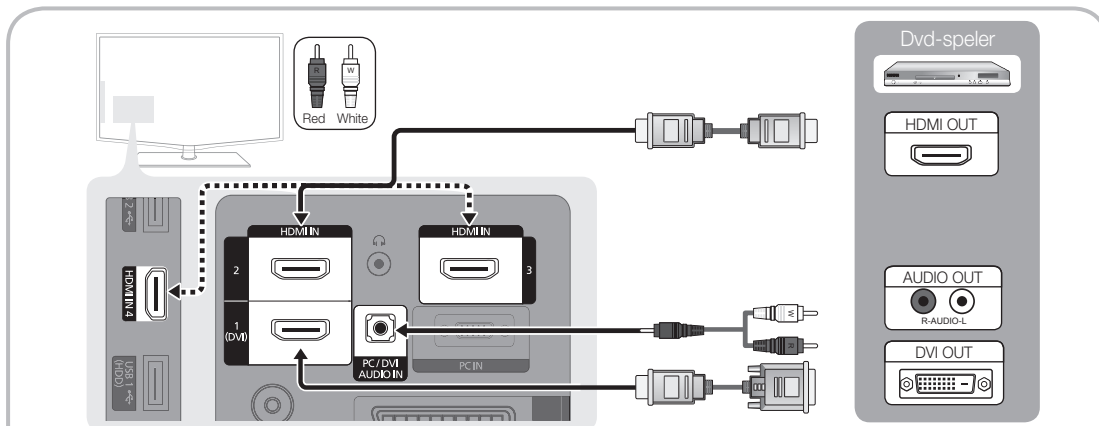

HDMI IN 1 (DVI), 2, 3, 4 / PC/DVI AUDIO IN

- Bij gebruik van de HDMI/DVI-kabelaansluiting moet u de HDMI IN 1 (DVI)-aansluiting gebruiken. Gebruik voor de DVI-kabelaansluiting een DVI-naar-HDMI-kabel of een DVI-naar-HDMI voor video-aansluiting en de DVI AUDIO IN-ingangen voor audio.
- Als een extern apparaat zoals een dvd-speler/blu-rayspeler/kabelbox/STB-satellietontvanger is aangesloten dat een HDMI-versie ondersteunt die lager is dan 1.3, kan het gebeuren dat de tv niet naar behoren werkt (bijv. geen beeld, geen geluid, geflikker of een abnormale kleur).
- Als er na het aansluiten van een HDMI-kabel geen geluid is, moet u de HDMI-versie van het externe apparaat controleren. Als u denkt dat het een oudere versie dan 1.3 betreft, neemt u contact op met de leverancier van het apparaat om de versie te controleren en om een upgrade te verzoeken.
- We adviseren u een gecertificeerde HDMI-kabel aan te schaffen. Anders wordt er mogelijk niets weergegeven op het scherm of treedt er een verbindingfout op.

Gebruik van een componentkabel (max. 1080p), audio/video-kabel (alleen 480i) en een scartkabel

Beschikbare apparaten: videorecorder, dvd-speler, blu-rayspeler, kabelbox, STB-satellietontvanger

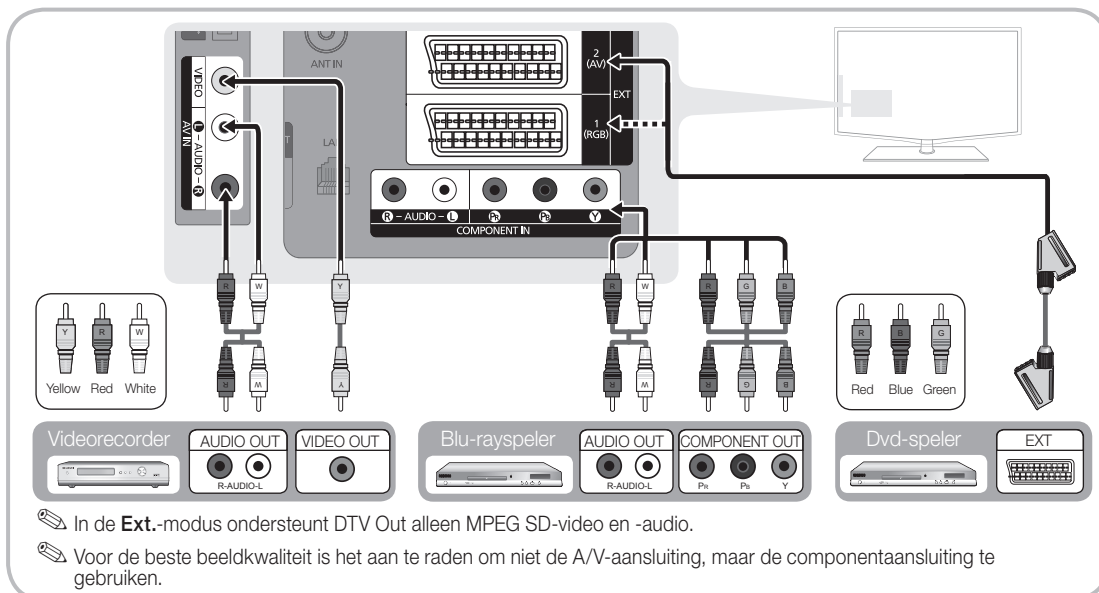

In de **Ext.**-modus ondersteunt DTV Out alleen MPEG SD-video en -audio.

Voor de beste beeldkwaliteit is het aan te raden om niet de A/V-aansluiting, maar de componentaansluiting te gebruiken.

Aansluitingen

Aansluiten op een audioapparaat

Gebruik van een optische of audiokabelaansluiting

Beschikbare apparaten: digitaal audiosysteem, versterker, dvd-thuisbioscoop

DIGITAL AUDIO OUT (OPTICAL)

- Wanneer een digitaal audiosysteem op de **DIGITAL AUDIO OUT (OPTICAL)**-aansluiting wordt aangesloten, moet u het volume van zowel de tv als het audiosysteem verlagen.
- 5.1-kanaals audio (5.1 CH) is mogelijk wanneer de tv op een extern apparaat is aangesloten dat dit ondersteunt.
- Wanneer de ontvanger (thuisbioscoop) is ingeschakeld, hoort u alleen geluid via Optical-aansluiting van de tv. Wanneer de tv een DTV-sigitaal ontvangt, zendt de tv een 5.1-kanaalsgeluid naar de ontvanger van de thuisbioscoop. Wanneer de bron een digitaal component is, zoals een dvd-speler/blu-rayspeler/kabelbox/satellietontvanger (STB) en dit via HDMI op de tv is aangesloten, geeft de ontvanger van de thuisbioscoop alleen 2-kanaalsgeluid weer. Als u 5.1-kanaalsgeluid wilt horen, sluit u de digitale uitgang van de dvd-speler/blu-rayspeler/kabelbox/satellietontvanger (STB) rechtstreeks op een versterker of thuisbioscoop aan.

Koptelefoon 🎧: u kunt een koptelefoon op de desbetreffende uitgang van uw set aansluiten. Wanneer de koptelefoon is aangesloten, worden de ingebouwde luidsprekers uitgeschakeld.

- Mogelijk kunt u de geluidsfunctie beperkt gebruiken wanneer de koptelefoon op de tv is aangesloten.
- Het volume van de koptelefoon en het volume van de tv worden apart geregeld.

De COMMON INTERFACE-aansluiting

Voor betaalde kanalen moet een CI-/CI+-kaart zijn geplaatst.

- Als u de CI-/CI+-kaart niet plaatst, wordt bij sommige kanalen het bericht "Gestoord signaal" weergegeven.
- De koppelingsgegevens met een telefoonnummer, de id van de CI-/CI+-kaart, de host-id en andere informatie worden over ongeveer 2-3 minuten weergegeven. Neem contact op met uw serviceprovider als er een foutbericht wordt weergegeven.
- Wanneer de kanaalgegevens zijn geconfigureerd, wordt het bericht "Update voltooid" weergegeven. Hiermee wordt aangegeven dat de kanaallijst is bijgewerkt.

OPMERKING

- U kunt een CI-/CI+-kaart bij een lokale kabelaanbieder aanschaffen.
- Wanneer u de CI-/CI+-kaart wilt verwijderen, doet u dat door de kaart er met uw handen voorzichtig uit te trekken, want de kaart kan beschadigen als u deze laat vallen.
- Plaats de CI-/CI+-kaart in de richting die op de kaart staat gemarkeerd.
- De plaats van de **COMMON INTERFACE**-aansluiting kan per model verschillen.
- CI-/CI+-kaarten worden in sommige landen en regio's niet ondersteund. Controleer dit bij uw geautoriseerde verkoper.
- Neem contact op met uw serviceprovider als u problemen ondervindt.

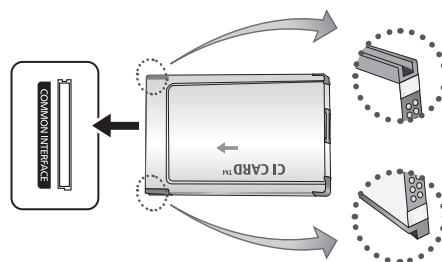

De ingangsbron wijzigen

Bronlijst

Hiermee kunt u de tv of andere externe ingangsbronnen zoals dvd-spelers, blu-rayspelers, kabelboxen en STB-satellietontvangers die op de tv zijn aangesloten, selecteren.



- **Tv / Ext.1 / Ext.2 / AV / Component / PC / HDMI1/DVI / HDMI2 / HDMI3 / HDMI4 / USB**

In de **Bronlijst** worden aangesloten ingangen gemarkeerd.

Ext.1, en **Ext.2** blijven altijd geactiveerd.

Naam wijzigen

- **VCR / DVD / Kabel STB / Satelliet STB / PVR STB / AV-ontvanger / Spelcomputer / Camcorder / PC / DVI PC / DVI-apparaten / TV / IPTV / Blu-ray / HD DVD / DMA:** geef het apparaat dat op de ingangen is aangesloten een naam om de selectie van de ingangsbron gemakkelijker te maken.

Wanneer een pc met een resolutie van 1920 x 1080 bij 60 Hz op de **HDMI IN 1(DVI)**-poort is aangesloten, moet u bij **Naam wijzigen** de poort instellen op de modus **DIV PC**.

Wanneer u een HDMI/DVI-kabel op de **HDMI IN 1(DVI)**-poort aansluit, moet u bij **Edit Name (Naam wijzigen)** de poort instellen op de modus **DVI-pc** of **DVI-apparaten**.

Basisfuncties

De menu's gebruiken

Voordat u de tv gebruikt, moet u de stappen hieronder volgen om te leren hoe u het menu kunt gebruiken en hoe u verschillende functies kunt selecteren en aanpassen.

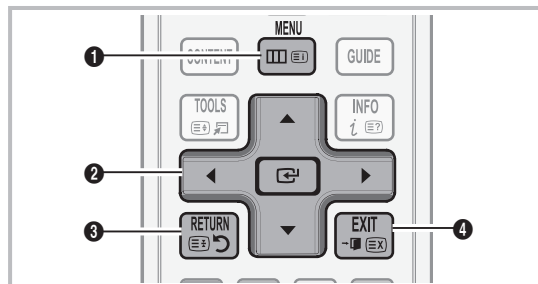

- 1 **MENU**-toets: het hoofdmenu weergeven.
- 2 **ENTER** /richtingstoetsen: de cursor verplaatsen en een item selecteren. De instelling bevestigen.
- 3 **RETURN**-toets: teruggaan naar het vorige menu.
- 4 **EXIT**-toets: het schermmenu verlaten.

Met het schermmenu werken

Afhankelijk van het geselecteerde menu kunnen de toegangsstappen verschillen.

1	MENU	Het hoofdmenu verschijnt op het scherm: Beeld, Geluid, Kanaal, Instellingen, Invoer, Toepassing, Ondersteuning.
2	▲ / ▼	Selecteer een pictogram met de toets ▲ of ▼ .
3	ENTER	Druk op de toets ENTER om het submenu te openen.
4	▲ / ▼	Selecteer het gewenste submenu met de toets ▲ of ▼ .
5	◀ / ▶	Pas de waarde van een item aan met de toets ◀ of ▶ . Afhankelijk van het geselecteerde menu kan de aanpassing verschillen.
6	ENTER	Druk op de toets ENTER om de configuratie te voltooien.
7	EXIT	Druk op EXIT .

Basisfuncties

De INFO-knop gebruiken (Now & Next-gids)

Op het scherm worden het huidige kanaal en de status van bepaalde audio-/video-instellingen weergegeven.

In de Now & Next-gids vindt u de dagelijkse programma-informatie voor elk kanaal op basis van het uitzendtijdstip.



- Scroll ◀ of ▶ om informatie over een gewenst programma te bekijken terwijl u naar het huidige kanaal kijkt.
- Scroll ▲ of ▼ om informatie voor andere kanalen te bekijken. Als u naar het huidige geselecteerde kanaal wilt gaan, drukt u op de toets ENTER .

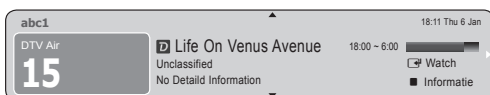

Programma's plannen

Gids

De EPG (elektronische programmagids)-informatie wordt door de omroepen verstrekt. Met behulp van de programmaschema's van de omroepen kunt u van tevoren instellen welke programma's u wilt kijken, zodat u op het ingestelde tijdstip automatisch naar het geselecteerde programmakanaal gaat. Afhankelijk van de kanaalstatus kunnen programmaopties blanco of overtijd zijn.



Kan.weergave gebruiken



Geplande weergave gebruiken



- 1 **Rood Weergave:** een lijst met programma's die nu of binnenkort worden uitgezonden.
- 2 **Geel Meer dan 24 uur:** een lijst met programma's die over 24 uur en later worden uitgezonden.
- 3 **Blauw (Kanaalmodus):** Selecteer het type kanalen dat u in het venster **Kan.weergave** wilt weergeven.
 - Welke Kanaalmodus wordt weergegeven, is afhankelijk van de antennebron.
- 4 **(Informatie):** meer informatie over het geselecteerde programma weergeven.
- 5 **(Pagina):** de volgende of vorige pagina weergeven.
- 6 De toets **ENTER** 
 - Wanneer u het huidige programma selecteert, kunt u het geselecteerde programma kijken.
 - Wanneer u een later programma selecteert, kunt u dit reserveren om te kijken. U kunt de planning annuleren door nogmaals op de toets **ENTER**  te drukken en **Prog. annuleren** te selecteren.

Kanaalbeheer

U kunt favoriete kanalen verwijderen of instellen en de programmagids voor digitale uitzendingen gebruiken. Selecteer een kanaal in het scherm **Kanalen, Mijn kanalen** of **Gepland**.

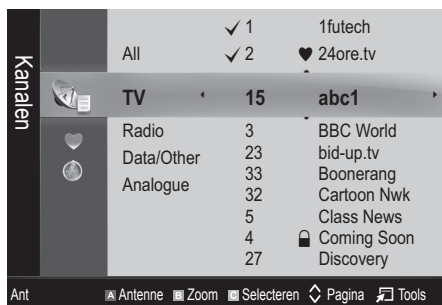

- **Kanalen:** hier ziet u de kanalenlijst op basis van het kanaaltipe.
- **Mijn kanalen:** hier ziet u de groep van het kanaal.
- **Gepland:** hier ziet u alle momenteel gereserveerde programma's.

De gekleurde toetsen met **Kanaalbeheer** gebruiken

- **Red (Antenne):** wisselen tussen **Ant** en **Kabel**.
- **Groen (Zoom):** een kanaalnummer vergroten of verkleinen.
- **Geel (Selecteren):** selecteer de gewenste kanalen en druk op de gele toets om alle geselecteerde kanalen tegelijkertijd te selecteren. Het symbool ✓ verschijnt links van de geselecteerde kanalen.
- **(Pagina):** Naar de volgende of vorige pagina gaan.
- **(Tools):** het optiemenu van **Kanaalbeheer** openen. (De optiemenu's kunnen per situatie verschillen.)

Pictogrammen van de kanaalstatus

Pictogram	Betekenis
	Een analoog kanaal.
	Een geselecteerd kanaal.
	Een als favoriet ingesteld kanaal.
	Een programma dat momenteel wordt uitgezonden.
	Een vergrendeld kanaal.
	Een gereserveerd programma.

Favoriete kanalen gebruiken

♥ Mijn kanalen

(Kanaalbeheer)

Hier ziet u alle favoriete kanalen.

- **Mijn kanalen bewerken** : u kunt de geselecteerde kanalen aan de gewenste Mijn kanalen-groep toevoegen.

Het symbool "♥" wordt weergegeven en het kanaal wordt als een van de 'Mijn kanalen' ingesteld.

1. Selecteer een kanaal en druk op de toets **TOOLS**.
2. Voeg een kanaal toe of verwijder een kanaal in de Mijn kanaal-groepen tussen 1, 2, 3 en 4.
 - U kunt een of meer groepen selecteren.
3. Nadat u de instellingen hebt gewijzigd, kunt u de kanalenlijst voor elke groep in **Mijn kanalen** bekijken.



Basisfuncties

Het menu Kanaal

Kanalen opnieuw afstemmen

Antenne (Ant / Kabel)

Voordat de beschikbare kanalen in het geheugen van uw televisie kunnen worden opgeslagen, moet u het type signaalbron opgeven dat op de tv is aangesloten (antenne of kabel).

Land

Het invoerscherm voor de pincode verschijnt. Voer uw viercijferige pincode in.

- **Digitaal kanaal:** hier kunt u het land voor digitale kanalen wijzigen.
- **Analoog kanaal:** hier kunt u het land voor analoge kanalen wijzigen.

Automatisch opslaan

Scant automatisch op een kanaal en slaat het op in het geheugen van de tv.

 Automatisch toegewezen programmanummers komen mogelijk niet overeen met de feitelijke of gewenste programmanummers. Wanneer een kanaal met de functie **Kinderslot** is vergrendeld, verschijnt het invoerscherm voor de pincode.

- **Antennebron (Ant/Kabel):** Selecteer de antennebron die moet worden onthouden.
- **Kanaalbron (Digitaal en Analoog/Digitaal/Analoog):** selecteer de kanaalbron die moet worden onthouden.

Wanneer u **Kabel** → **Digitaal en Analoog** of **Digitaal** selecteert: geef een waarde op voor het scannen van kabelkanalen.

Zoekmodus (Volledig/Netwerk/Snel): scant op alle kanalen met actieve zenders en slaat deze op in het geheugen van de tv.

 Als u **Snel** kiest, kunt u **Netwerk, Netwerk-ID, Frequentie, Modulatie, Symboolfrequentie** met de toets van de afstandsbediening handmatig instellen.

Netwerk (Auto/Handm.): hiermee selecteert u de instelmodus voor **Netwerk-ID** tussen **Auto** of **Handm..**

Netwerk-ID: Als **Netwerk Handm.** is, kunt u met de numerieke toetsen de **Netwerk-ID** instellen.

Frequentie: geeft de frequentie voor het kanaal weer. (Verschilt per land)

Modulatie: geeft de beschikbare modulatiewaarden weer.

Symboolfrequentie: geeft de beschikbare symboolfrequenties weer.

Handm. opslaan

Scant handmatig op een kanaal en slaat het op in het geheugen van de tv.

 Wanneer een kanaal is vergrendeld met de functie **Kinderslot**, wordt er een venster weergegeven waarin u een pincode kunt opgeven.

- **Digitaal kanaal:** Wanneer het scannen is voltooid, worden de kanalen in de kanalenlijst bijgewerkt.

 Wanneer u **Antenne** → **Ant** selecteert: **Kanaal, Frequentie, Bandbreedte**

 Wanneer u **Antenne** selecteert → **Kabel: Frequentie, Modulatie, Symboolfrequentie**

- **Analoog kanaal (Prog., Kleursysteem, Geluidssysteem, Kanaal, Zoeken, Opslaan):** als er geen geluid is of als het geluid vervormd klinkt, selecteert u nogmaals de gewenste geluidsstandaard.

 Kanaalmodus

- **P** (programmamodus): als u klaar bent met afstemmen, zijn de zenders die u kunt ontvangen, toegewezen aan de positie nummers P0 tot P99. In deze modus kunt u een kanaalnummer selecteren door het positie nummer in te toetsen.
- **C** (antennekanaalmodus) / **S** (kabelkanaalmodus): in deze twee modi kunt u een kanaal selecteren door het nummer in te toetsen dat aan de antenne- of kabelzender is toegewezen.

Kanalen bewerken

Het optiemenu van Kanaalbeheer gebruiken (in Kanaalbeheer)

1. Selecteer een kanaal en druk op de toets **TOOLS**.
2. Wijzig de naam of het nummer van het kanaal via het menu **Kanaalnaam wijzigen** of **Kanaalnr. wijzigen**.

- **Kanaalnaam wijzigen** (alleen analoge kanalen): zelf een kanaalnaam invoeren.
- **Kanaalnr. wijzigen** (alleen digitale kanalen): het nummer instellen met de toepasselijke nummertoesen.

Andere functies

Optie Kabel Zoeken

(afhankelijk van het land)

Hiermee worden extra opties voor het zoeken naar een kabelnetwerk ingesteld, zoals de frequentie en de symboolfrequentie.

- **Startfrequentie/Stopfrequentie:** hier stelt u de start- en stopfrequentie in (verschilt per land).
- **Modulatie:** geeft de beschikbare modulatiewaarden weer.
- **Symboolfrequentie:** geeft de beschikbare symboolfrequenties weer.

Het optiemenu van Kanaalbeheer

(in Kanaalbeheer)

Stel de diverse kanalen in met behulp van de opties in het menu **Kanaalbeheer (Vergrendelen / Ontgrendelen, Timerweergave) Sorteren, Verwijderen, Alles select. / Niets select.** Menuopties kunnen, afhankelijk van de kanaalstatus, verschillen.

1. Selecteer een kanaal en druk op de toets **TOOLS**.
2. Selecteer een functie en wijzig eventueel de instelling.

- **Vergrendelen/Ontgrendelen:** u kunt een kanaal vergrendelen, zodat het niet geselecteerd en bekeken kan worden.

OPMERKING

- Deze functie is alleen beschikbaar wanneer **Kinderslot** is ingesteld op **Aan**.
 - Het invoerscherm voor de pincode verschijnt. Voer uw viercijferige pincode in (standaard is dit "0-0-0-0"). U kunt de pincode veranderen met de optie **PIN wijzigen**.
- **Timerweergave:** u kunt instellen dat een kanaal automatisch op een ingesteld tijdstip wordt weergegeven. Om deze optie te kunnen gebruiken moet u eerst de huidige tijd instellen.
 -  Wanneer een digitaal kanaal is geselecteerd, drukt u op de toet ► en om het digitale programma te kijken.

- **Sorteren** (alleen analoge kanalen): hiermee kunt u de programmanummers van de opgeslagen kanalen wijzigen. Deze bewerking kan nodig zijn nadat u de functie voor het automatisch opslaan van kanalen hebt gebruikt.
- **Verwijderen:** u kunt een kanaal verwijderen om de gewenste kanalen weer te geven.
- **Alles select./Niets select.:** selecteer alle kanalen of geen van de kanalen in Kanaalbeheer.

Gepland

(in Kanaalbeheer)

U kunt een programma dat u hebt gereserveerd bekijken, bewerken of verwijderen.

- **Info wijzigen:** een programma dat u hebt gereserveerd wijzigen.
- **Progr. annuleren:** een programma dat u hebt gereserveerd annuleren.
- **Informatie:** een programma dat u hebt gereserveerd weergeven. (U kunt de reserveringsinformatie ook wijzigen.)
- **Alles select. / Niets select.:** alle gereserveerde programma's selecteren of de selectie ervan opheffen.

Kanalenlijst

Hier kunt u alle gezochte kanalen zien.



Overdracht kanalenlijst

Hiermee kunt u het kanalenoverzicht importeren of exporteren. U moet een USB-opslagapparaat aansluiten om deze functie te kunnen gebruiken.

 Het invoerscherm voor de pincode verschijnt. Geef uw viercijferige pincode op.

 De standaardpincode van een nieuw tv-toestel is '0-0-0-0'.

- **Importeren via USB:** hiermee kunt u een lijst met kanalen van uw USB-apparaat importeren.

- **Exporteren via USB:** hiermee kunt u de lijst met kanalen naar een USB-apparaat exporteren.

Fijnafstemming

(alleen analoge kanalen)

Als de ontvangst zwak is of wordt gestoord, kunt u een kanaal handmatig nauwkeuriger instellen.

 Fijnafgestemde kanalen zijn met een sterretje "*" gemarkeerd.

 Als u de fijnafstellingen wilt resetten, selecteert u **Resetten**.

Het menu Beeld

De vooraf ingestelde beeldmodus wijzigen

Modus

Selecteer het beeldtype dat uw voorkeur heeft.

- **Dynamisch:** geschikt voor een heldere kamer.
- **Standaard:** geschikt voor een normale omgeving.
- **Natural:** geschikt om vermoeide ogen tegen te gaan.
 -  **Natural** is niet beschikbaar in de pc-modus.
- **Film:** geschikt om films in een donkere kamer te kijken.

De beeldinstellingen aanpassen

Backlight / Contrast / Helderheid / Scherpte / Kleur / Tint (G/R)

De tv heeft verschillende instelmogelijkheden voor de beeldkwaliteit.

OPMERKING

- In de analoge modi **TV, Ext., AV** van het PAL-systeem kunt u de functie **Tint (G/R)** niet gebruiken.
- In de PC-modus kunt u alleen wijzigingen aanbrengen in **Backlight, Contrast** en **Helderheid**.
- De instellingen voor elk extern apparaat dat u op de tv hebt aangesloten, kunnen worden aangepast en opgeslagen.
- Als u de helderheid van het beeld omlaag brengt, daalt het energieverbruik.

Basisfuncties

Economische oplossingen

ECO-oplossing

- **Spaarstand (Uit / Laag / Middel / Hoog / Beeld uit / Auto)** (TOOLS ): de helderheid van de tv aanpassen om het energieverbruik te verminderen. Als u de optie **Beeld uit** selecteert, wordt het scherm uitgeschakeld, maar blijft u het geluid horen. Druk op een willekeurige knop behalve de volumeknop om het scherm in te schakelen.
- **ECO-sensor (Uit / Aan)**: voor een nog betere energiebesparing worden hiermee de beeldinstellingen automatisch aan het omgevingslicht in de kamer aangepast.
 -  Als u de optie **acht.gr.verl** aanpast, wordt de **ECO-sensor** uitgeschakeld.
 - Min. acht.gr.verl.:** als **ECO-sensor** is ingesteld op **Aan** kan de minimale schermhelderheid handmatig worden aangepast.
 -  Als **ECO-sensor** is ingesteld op **Aan**, wordt de helderheid van scherm mogelijk aangepast (iets donkerder of lichter) afhankelijk van de intensiteit van het omgevingslicht.
- **Geen signaal stdby (Uit / 15 min / 30 min / 60 min)**: hiermee wordt de stand-bymodus geactiveerd als gedurende een door de gebruiker ingestelde tijd de status "Geen signaal" of "Controleer signaalkabel" actief is.
 -  Uitgeschakeld wanneer de tv zich in de energiebesparingsmodus bevindt.

De beeldopties wijzigen

Geavanceerde instellingen

(beschikbaar in de modi **Standaard / Film**)

U kunt de gedetailleerde instellingen voor uw scherm wijzigen, waaronder kleur en contrast.

-  In de PC-modus kunt u alleen wijzigingen aanbrengen in **Dynamisch contrast**, **Gamma** en **Witbalans**.

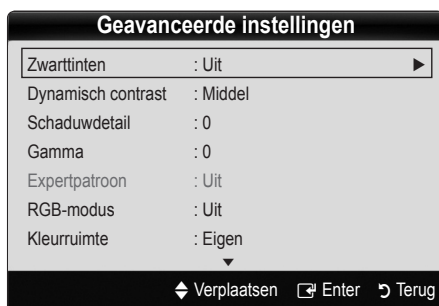

- **Zwarttinten (Uit / Donker / Donkerder / Donkerste)**: selecteer het zwartniveau om de schermdiepte aan te passen.
- **Dynamisch contrast (Uit / Laag / Middel / Hoog)**: het schermcontrast aanpassen.
- **Schaduwdetail (-2 - +2)**: de helderheid van donkere beelden aanpassen.
 -  Uitgeschakeld in de PC-modus.
- **Gamma**: de intensiteit van primaire kleuren aanpassen.

- **Expertpatroon (Uit / Patroon 1 / Patroon 2)**: door de functie **Expertpatroon** uit te voeren, kunt u het beeld kalibreren zonder generator of filter. Als het schermmenu verdwijnt of er een andere menu dan het menu **Beeld** wordt geopend, wordt de kalibratie opgeslagen en wordt het venster **Expertpatroon** gesloten.

-  Wanneer **Expertpatroon** wordt uitgevoerd, wordt er geen geluid weergegeven.

-  Alleen beschikbaar in de modi DTV, Component en HDMI.

- **RGB-modus (Uit / Rood / Groen / Blauw)**: u kunt de **Kleur** of **Tint** van **Rood**, **Groen** en **Blauw** voor het beeld van een extern apparaat (dvd-speler, thuisbioscoop, enz.) aanpassen.

- **Kleurruimte (Auto / Eigen / Aangepast)**: de reeks beschikbare kleuren voor het beeld instellen. Stel **Kleurruimte** in als **Aangepast** om **Kleur**, **Rood**, **Groen**, **Blauw** en **Opnieuw** instellen bij te stellen.

- **Witbalans**: de kleurtemperatuur aanpassen voor een natuurlijker beeld.

R-basis / G-basis / B-basis: de donkerte voor elke kleur (rood, groen, blauw) aanpassen.

R-niveau / G-niveau / B-niveau: de helderheid voor elke kleur (rood, groen, blauw) aanpassen.

Resetten: hiermee zet u de **Witbalans** terug op de standaardinstellingen.

- **10p witbalans (Uit / Aan)**: hiermee regelt u de witbalans door de helderheid van de rode, groene en blauwe kleur aan te passen met intervallen van 10 punten.

-  Beschikbaar wanneer de beeldmodus is ingesteld op **Film** en wanneer de externe invoer is ingesteld op HDMI of Component.

-  Sommige externe apparaten ondersteunen deze functie mogelijk niet.

Interval: Hiermee kunt u aangeven met welke stappen de waarde moet worden gewijzigd.

Rood: het roodniveau aanpassen.

Groen: het groenniveau aanpassen.

Blauw: het blauwniveau aanpassen.

Resetten: hiermee herstelt u de standaardinstellingen voor 10p witbalans.

- **Huidkleur**: benadrukken van de roze "Huidkleur".
- **Randverbetering (Uit / Aan)**: de randen van objecten versterken.
- **xvYCC (Uit / Aan)**: Door de modus **xvYCC** in te stellen op **Aan** worden details versterkt en de kleurruimte vergroot wanneer u films afspeelt vanaf een extern apparaat (zoals een dvd-speler) dat is aangesloten op de HDMI- of Component IN-aansluiting.

-  Beschikbaar wanneer de beeldmodus is ingesteld op **Film** en wanneer de externe invoer is ingesteld op HDMI of Component.

-  Sommige externe apparaten ondersteunen deze functie mogelijk niet.

Afbeeldingsopties

In de PC-modus kunt u alleen wijzigingen aanbrengen in **Kleur tint**, **Grootte**, **Digitale ruisfilter** en **Autom. beveilig.tijd**.

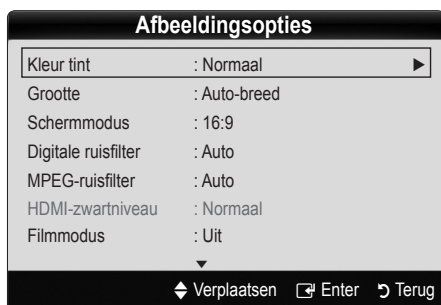

■ **Kleur tint (Koel / Normaal / Warm1 / Warm2)**

Warm1 of **Warm2** wordt in de afbeeldingsmodus **Dynamisch** uitgeschakeld.

De instellingen voor elk extern apparaat dat u op een van de tv-ingangen hebt aangesloten, kunnen worden aangepast en opgeslagen.

■ **Grootte:** de kabelbox / satellietontvanger heeft mogelijk ook een eigen reeks schermformaten. U wordt echter ten sterkste aangeraden om meestal de 16:9-modus te gebruiken.



Auto-breed: hiermee wordt het beeldformaat automatisch op 16:9 ingesteld.

16:9: hiermee wordt het beeldformaat op 16:9 ingesteld voor dvd's of breedbeelduitzendingen.

Breedbeeldzoom: hiermee wordt het beeld verder dan 4:3 vergroot.

Pas de positie aan met de toetsen ▲ en ▼.

Zoom: hiermee vergroot u het 16:9-breedbeeldformaat verticaal zodat het schermvullend wordt.

Pas de positie of grootte aan met de toetsen ▲ en ▼.

4:3: dit is de standaardinstelling voor een film of normale uitzending.

Gebruik de tv niet langdurig in 4:3-formaat. Randen kunnen links, rechts en midden in het scherm zichtbaar blijven en inbranden, en dit wordt niet door de garantie gedekt.

Volledig scherm: geeft het volledige, niet-afgekapte beeld weer wanneer er een HDMI-sigitaal (720p / 1080i / 1080p) of Component-sigitaal (1080i / 1080p) wordt ontvangen.

Nadat u Volledig scherm in de modus HDMI (1080i / 1080p) of Component (1080i / 1080p) hebt gekozen: pas de **Positie** of **Grootte** aan met de toetsen ▲, ▼, ◀, ▶.

OPMERKING

- Nadat u **Volledig scherm** in de modus HDMI (1080i / 1080p) of Component (1080i / 1080p) hebt gekozen:
 1. Druk op de toets ◀ of ▶ om **Positie** te selecteren.
 2. Druk op de toets ENTER button.
 3. Druk op de toets ▲, ▼, ◀ of ▶ om het beeld te verplaatsen.

- Afhankelijk van de ingangsbron kunnen de opties voor beeldformaat variëren.
- De beschikbare onderdelen kunnen, afhankelijk van de geselecteerde modus, verschillen.
- In de PC-modus kunt u alleen de modi **16:9** en **4:3** aanpassen.
- De instellingen voor elk extern apparaat dat u op een van de tv-ingangen hebt aangesloten, kunnen worden aangepast en opgeslagen.
- Als u de functie **Volledig scherm** gebruikt met eeningangssigitaal HDMI 720p, wordt 1 kaderlijn verwijderd aan de bovenkant, onderkant, linkerkant en rechterkant, zoals in de functie Overscan.

■ **Schermodus (16:9 / Breedbeeldzoom / Zoom / 4:3):** alleen beschikbaar wanneer het beeldformaat is ingesteld op **Auto-breed**. U kunt de gewenste beeldgrootte bepalen op het 4:3 WSS-formaat (Wide Screen Service) of het originele formaat. De diverse Europese landen hanteren verschillende beeldformaten.

Niet beschikbaar in de PC-, Component- of HDMI-modus.

■ **Digitale ruisfilter (Uit / Laag / Middel / Hoog / Auto / Automatische visualisatie):** als het uitgezonden signaal zwak is, kunnen er ruis en echobeelden optreden. Probeer de verschillende opties totdat het beeld het best wordt weergegeven.

Automatische visualisatie: Geeft bij het wijzigen van analoge kanalen de signaalsterkte weer.

Alleen beschikbaar voor analoge kanalen.

Wanneer de balk groen is, ontvangt u het best mogelijke signaal.

■ **MPEG-ruisfilter (Uit / Laag / Middel / Hoog / Auto):** vermindert MPEG-ruis voor een betere beeldkwaliteit.

Uitgeschakeld in de PC-modus.

■ **HDMI-zwartniveau (Normaal / Laag):** selecteert het zwartniveau op het scherm om de schermdiepte aan te passen.

Alleen beschikbaar in de HDMI-modus (RGB-signalen).

■ **Filmmodus (Uit / Auto1 / Auto2):** stelt de tv in om filmsignalen van alle bronnen automatisch te herkennen en te verwerken en om het beeld aan te passen voor optimale kwaliteit.

Beschikbaar in de modi TV, AV, COMPONENT (480i / 1080i) en HDMI (480i / 1080i).

■ **100Hz Motion Plus (Uit / Duidelijk / Standaard / Vloeiend / Aangepast / Demo):** hiermee worden vertragingen uit snelle scènes met veel beweging verwijderd voor een scherper beeld.

Wanneer u **100Hz Motion Plus**, inschakelt, kan er ruis ontstaan op het scherm. Als dit gebeurt, stelt u **100Hz Motion Plus** in op **Uit**.

Wazigheidsverm.: stelt het wazigheidsverminderniveau bij in videobronnen.

Trilvermindering: stelt het trilverminderniveau bij voor videobronnen tijdens het afspelen van films.

Resetten: zet de standaardinstellingen terug.

Beeld resetten (OK / Annuleren)

Zet de huidige beeldmodus op de standaardinstellingen terug.

Basisfuncties

De tv instellen voor uw pc

Stel de ingangsbron in op PC.

Autom. afstellen

Pas de frequentiewaarden/posities aan en stem de instellingen automatisch fijn af.

 Niet beschikbaar bij een aansluiting met een HDMI-/DVI-kabel.

Scherm

- **Grof/Fijn:** beeldruis verwijderen of verminderen. Als door een fijnafstemming van het kanaal de ruis niet verdwijnt, stelt u de frequentie zo goed mogelijk in (**Grof**) en voert u opnieuw een fijnafstemming uit. Stel het beeld opnieuw in het midden van het scherm in nadat de ruis is verminderd.
- **Positie:** pas de positie van het pc-scherm aan met de richtingstoetsen (▲ / ▼ / ◀ / ▶).
- **Beeld resetten het beeld wordt op de standaardinstellingen teruggezet.**

Uw tv als een computermonitor (pc) gebruiken

Software configureren (gebaseerd op Windows XP)
Afhankelijk van de Windows-versie en de videokaart kunnen de schermen op de pc verschillen. Desondanks moeten bijna altijd dezelfde basisinstellingen worden toegepast. (Neem contact op met de computerfabrikant of Samsung-leverancier als dit niet het geval is.)

1. Klik eerst op "Configuratiescherm" in het menu Start van Windows.
2. Klik op "Beeldscherm" in het "Configuratiescherm". Er verschijnt een dialoogvenster.
3. Klik op "Monitor", waarna er een dialoogvenster verschijnt.
4. Selecteer het tabblad "Instellingen" in het dialoogvenster.
 - De juiste beeldgrootte (resolutie) [Optimaal: 1920 x 1080 pixels]
 - Als het dialoogvenster een optie bevat voor het instellen van de verticale frequentie, is de juiste waarde "60" of "60 Hz". Klik anders op "OK" om het dialoogvenster te sluiten.

Het menu Geluid

De vooraf ingestelde geluidsmodus wijzigen

SRS TheaterSound

- **Standaard:** selecteert de normale geluidsmodus.
- **Muziek:** geeft voorrang aan muziek ten opzichte van stemmen.
- **Film:** geeft optimaal geluid voor films.
- **Heldere spraak:** hiermee legt u meer nadruk op stemmen dan op andere geluiden.
- **Versterken:** hiermee versterkt u de intensiteit van hoge frequenties in het geluid zodat slechthorenden het beter kunnen volgen.

16 Nederlands

Geluidsinstellingen aanpassen

Toonregeling

Past de geluidsmodus aan.

- **Balans L / R:** regelt de balans tussen de linker- en de rechterluidspreker.
- **100Hz / 300Hz / 1kHz / 3kHz / 10kHz** (Bandbreedteaanpassing): past het niveau van specifieke bandbreedtefrequenties aan.
- **Resetten:** de equalizer op de standaardinstellingen terugzetten.

Geluidssystemen e.d.

SRS TruSurround HD (Uit / Aan)

(alleen in de standaard geluidsmodus)

Deze functie zorgt door middel van HRTF-technologie (Head Related Transfer Function) voor een virtuele beleving van 5.1-kanaals surroundgeluid via een paar luidsprekers of een koptelefoon.

SRS TruDialog (Uit / Aan)

(alleen in de standaard geluidsmodus)

Met deze functie kunt u de intensiteit van een stem versterken zodat deze boven achtergrondmuziek of geluidseffecten uitkomt en dialogen tijdens een programma beter te volgen zijn.

Taal voor audio

(alleen digitale kanalen)

Wijzig de standaardinstelling voor audiotalen.

 Welke taal beschikbaar is, kan per uitzending verschillen.

Geluidsformaat (MPEG / Dolby Digital 5.1)

(alleen digitale kanalen)

Wanneer de hoofdluidspreker en de audio-ontvanger beide geluid voortbrengen, kan er echo optreden omdat geluid in de hoofdluidspreker en de audio-ontvanger niet op gelijke snelheid wordt gedecodeerd. Gebruik in dat geval de functie TV-luidspreker.

 **De optie van Geluidsformaat** kan per uitzending verschillen. 5.1-kanaals Dolby digital-geluid is alleen beschikbaar wanneer u een externe luidspreker via een optische kabel aansluit.

Audiobeschrijving

(niet in alle locaties beschikbaar) (alleen digitale kanalen)

Deze functie verwerkt het geluidsspoor (Audio Stream) voor de AD (Audio Description), dat samen met het hoofdgeluid (Main audio) wordt uitgezonden.



- **Audiobeschrijving (Uit / Aan):** de geluidsbeschrijving in- of uitschakelen.
- **Volume:** het volume voor de audiobeschrijving regelen.

Auto Volume (Uit / Normaal / Nacht)

Als u het volume op elk kanaal gelijk wilt zetten, stelt u **Normaal in**.

- **Nacht:** deze modus biedt een verbeterde geluidsbeleving in vergelijking met de modus **Normaal**, maar met weinig geluid. Dit is 's nachts erg handig.

Luidspreker selecteren (Ext. luidspreker / TV-luidspreker)

Door een verschil in decodeersnelheid tussen de hoofdluidspreker en de audio-ontvanger kan er een echo ontstaan. Zet de tv in dat geval op **Ext. Luidspreker**.

- 🔧 Als **Luidspreker selecteren** is ingesteld op **Ext. Luidspreker** werken de volume- en **MUTE**-toetsen niet en zijn de geluidinstellingen beperkt.
- 🔧 Als **Luidspreker selecteren** is ingesteld op **Ext. Luidspreker** kunt u het beste deze instellingen gebruiken.
 - **TV-Luidspreker: Uit, Ext. Luidspreker: Aan**
- 🔧 Als **Luidspreker selecteren** is ingesteld op **TV-Luidspreker** kunt u het beste deze instellingen gebruiken.
 - **TV-Luidspreker: Aan, Ext. Luidspreker: Aan**
- 🔧 Als er geen videosignaal is, komt er uit beide luidsprekers geen geluid.

Extra instelling

(alleen digitale kanalen)

- **DTV-geluidsniveau (MPEG / HE-AAC):** met deze functie kunt u de dispariteit van een spraaksignaal (een van de signalen die tijdens een digitale tv-uitzending worden ontvangen) omlaagbrengen tot een gewenst niveau.
 - 🔧 Afhankelijk van het uitgezonden signaaltype kan **MPEG / HE-AAC** tussen -10 dB en 0 dB worden afgesteld.
 - 🔧 Als u het volume wilt verhogen of verlagen, stelt u dit bij tussen 0 en -10.

- **SPDIF-uitvoer:** SPDIF (Sony Philips Digital InterFace) wordt gebruikt voor de levering van digitaal geluid, waardoor de interferentie naar luidsprekers en diverse digitale apparaten zoals dvd-spelers wordt tegengegaan.

Geluidsformaat: tijdens de ontvangst van een digitale tv-uitzending kunt u SPDIF-uitvoer (Digital Audio-formaat) kiezen bij de opties **PCM** of **Dolby Digital**.

- 🔧 Wanneer u 5.1-kanaals luidsprekers op een Dolby Digital-installatie aansluit, haalt u het maximale uit uw interactieve 3D-geluidsbeleving.

Geluidsvertraging: corrigeer verschil tussen beeld en geluid wanneer u een tv-programma of een video bekijkt en luistert naar digitale audio via een extern apparaat zoals een AV-ontvanger.

- **Dolby Digital Comp (Line / RF):** met deze functie minimaliseert u signaaldispariteit tussen een Dolby digital-signaal en een spraaksignaal (MPEG Audio, HE-AAC, ATV Sound).

- 🔧 Selecteer **Line** voor een dynamisch geluid en **RF** om het verschil tussen harde en zachte geluiden 's nachts te verkleinen.

Line: stel het uitvoerniveau voor signalen van meer of minder dan -31 dB (referentie) op -20 dB of -31 dB.

RF: stel het uitvoerniveau voor signalen van meer of minder dan -20 dB (referentie) op -10 dB of -20 dB.

Geluid resetten (OK / Annuleren)

Zet alle geluidinstellingen terug op de standaard fabrieksinstellingen.

De geluidsmodus selecteren

Wanneer u de optie **Dual I-II** instelt, wordt de huidige geluidsmodus op het scherm weergegeven.



	Type geluid	Dual I-II	Standaard
A2 Stereo	Mono	Mono	Automatic change
	Stereo	Stereo ↔ Mono	
	Dual	Dual I ↔ Dual II	Dual I
NICAM Stereo	Mono	Mono	Automatic change
	Stereo	Mono ↔ Stereo	
	Dual	Mono → Dual I ↙ Dual II ↘	Dual I

- 🔧 Als het stereosignaal te zwak is en er automatische zenderverdringing optreedt, kunt u beter naar mono overschakelen.
- 🔧 Alleen ingeschakeld bij een stereogeluidssignaal.
- 🔧 Alleen beschikbaar als de **Invoer** is ingesteld op **Tv**.

Basisfuncties



Het menu Instellingen

De tijd instellen

Tijd

- **Klok:** het instellen van de klok is belangrijk voor de diverse timerfuncties van de tv.
 -  De huidige tijd wordt telkens weergegeven wanneer u op de toets **INFO** drukt.
 -  Als u het netsnoer hebt losgekoppeld, moet u de klok opnieuw instellen.
- **Klokmodus (Auto / Handmatig)**
 -  Afhankelijk van de zender en het signaal wordt de tijd wellicht niet juist ingesteld. In dat geval stelt u de tijd handmatig in.
 -  De antenne moet aangesloten zijn als u de tijd automatisch wilt kunnen instellen.
- **Klok instelle:** stel **Dag, Maand, Jaar, Uur** en **Minuut** handmatig in.
 -  Alleen beschikbaar als **Klokmodus** op **Handmatig** is ingesteld.
- **Tijdzone:** hier kunt u uw tijdzone selecteren.
 -  Deze functie is alleen beschikbaar wanneer **Klokmodus** is ingesteld op **Auto**.
 -  Afhankelijk van de zender en het signaal wordt de tijd wellicht niet juist ingesteld. Als dit gebeurt, stelt u de tijd handmatig in.

De Slaaptimer gebruiken

- **Slaaptimer** : de tv wordt hiermee automatisch na een ingestelde tijdsduur uitgeschakeld. (30, 60, 90, 120, 150 en 180 minuten).
 -  Om de functie **Slaaptimer** te annuleren, selecteert u **Uit**.

De In-/uitschakeltijd instellen

- **Timer 1 / Timer 2 / Timer 3:** u kunt drie verschillende timerinstellingen opgeven. Daarvoor moet u wel eerst de klok instellen.

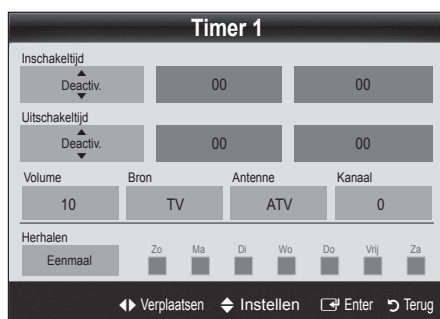

18 Nederlands

Inschakeltijd / Uitschakeltijd: het uur en de minuut instellen en activeren/deactiveren. (Als u de timer met de gewenste instelling wilt activeren, kiest u **Activeren**.)

Volume: het gewenste geluidsvolume instellen.

Bron: selecteer **Tv-** of **USB-**inhoud om af te spelen wanneer de tv automatisch wordt ingeschakeld. (**USB** kan alleen worden geselecteerd als er een USB-apparaat op de tv is aangesloten)

Antenne (wanneer **Bron** is ingesteld op **Tv**): selecteer **ATV** of **DTV**.

Kanaal (wanneer **Bron** is ingesteld op **Tv**): selecteer het gewenste kanaal.

Inhoud (wanneer **Bron** is ingesteld op **USB**): selecteer een map op het USB-apparaat met muziek- of fotobestanden die u wilt afspelen wanneer de tv automatisch wordt ingeschakeld.

 Als het USB-apparaat geen muziekbestanden bevat of de map met muziekbestanden niet is geselecteerd, werkt de timerfunctie niet goed.

 Als er slechts één fotobestand op het USB-apparaat aanwezig is, wordt er geen presentatie weergegeven.

 Als een mapnaam te lang is, kan de map niet worden geselecteerd.

 Elk USB-apparaat dat u gebruikt krijgt een eigen map toegewezen. Gebruikt u meerdere USB-apparaten van hetzelfde type, zorg dan dat de mappen die eraan zijn toegewezen een verschillende naam hebben.



Herhalen: selecteer **Eenmaal**, **Dagelijks**, **Ma-Vr**, **Ma-Za**, **Za-Zo** of **Handmatig**. Wanneer u **Handmatig** selecteert, kunt de dag instellen waarop u de timer wilt activeren.

 De markering geeft aan dat de dag is geselecteerd.

 Automatisch uitschakelen (alleen beschikbaar als de tv door de timer wordt ingeschakeld): de tv wordt automatisch na 3 uur inactiviteit uitgeschakeld om oververhitting te voorkomen.

Programma's vergrendelen

Beveiliging

-  Voordat het instellingscherm wordt geopend, verschijnt het invoerscherm voor de pincode.
-  Voer uw viercijferige pincode in (standaard is dit "0-0-0-0"). U kunt de pincode veranderen met de optie **PIN wijzigen**.

- **Kinderslot (Uit / Aan):** kanalen in **Kanaalbeheer** vergrendelen om te voorkomen dat ongeautoriseerde gebruikers, zoals kinderen, naar ongeschikte programma's kijken.
 -  Alleen beschikbaar als de **Invoer** is ingesteld op **Tv**.

- **Kinderslot (Ouderlijke classificering):** met een zelf ingestelde viercijferige pincode voorkomen dat ongeautoriseerde gebruikers, zoals kinderen, naar ongeschikte programma's kijken.

Alles toestaan: alle tv-classificaties ontgrendelen.

 De opties van **Kinderslot** kunnen per land verschillen.

- **PIN wijzigen:** uw persoonlijke code wijzigen die vereist is voor het instellen van de tv.

 Als u de pincode bent vergeten, drukt u achtereenvolgens op de volgende toetsen van de afstandsbediening zodat de pincode opnieuw wordt ingesteld op '0-0-0-0': **POWER** (uit) → **MUTE** → 8 → 2 → 4 → **POWER** (aan).

Andere functies

Taalkeuze

- **Taalkeuze:** de menutaal instellen.
- **Teleteksttaal:** de gewenste taal voor teletekst instellen.
 -  Engels is de standaardtaal als de geselecteerde taal niet beschikbaar is in de uitzending.
- **Voorkeur (Eerste taal voor audio / Tweede taal voor audio / Eerste taal ondertitel / Tweede taal ondertitel / Eerste taal teletekst / Tweede taal teletekst):** selecteer een taal als standaardtaal voor wanneer een kanaal wordt geselecteerd.

Ondertiteling

Gebruik dit menu om de modus **Ondertiteling** in te stellen.

 De ondertitelingsfunctie werkt niet in de modi **Component** of **HDMI**.

- **Ondertiteling (Uit / Aan):** ondertitels in- of uitschakelen.
- **Modus (Normaal / Slechthorenden):** de ondertitelingsmodus instellen.
 -  Wanneer u naar een programma kijkt dat de functie **Slechthorenden** niet ondersteunt, wordt **Normaal** automatisch geactiveerd, zelfs wanneer de modus **Slechthorenden** is geselecteerd.
- **Ondertitelingstaal:** de ondertitelingstaal instellen.
 -  Engels is de standaardtaal als de geselecteerde taal niet beschikbaar is in de uitzending.



Digitale tekst (Uitschakelen / Inschakelen) (alleen UK)

Als het programma wordt uitgezonden met digitale tekst, is deze functie beschikbaar.

Netwerk (Type netwerk / Netwerk instellen / Netwerkttest / Samsung Wireless Link / SWL-verbinding)

Raadpleeg de aanwijzingen bij Netwerkverbinding voor meer informatie over het instellen van de opties. (P. 23)

Algemeen

- **Spelmodus (Uit / Aan):** als u een spelcomputer aansluit, zoals de PlayStation™ of Xbox™, kunt u een realistischere spelbeleving krijgen door deze modus te selecteren.

OPMERKING

- Voorzorgen en beperkingen voor Spelmodus
 - Als u de spelcomputer wilt loskoppelen en een ander extern apparaat aansluiten, zet u in het instellingenmenu **Spelmodus** op **Uit**.
 - Als u in de **Spelmodus** het tv-menu weergeeft, zal het beeld een beetje trillen.
- **Spelmodus** is niet beschikbaar in de modi TV en PC.
- Nadat u de spelconsole hebt aangesloten, stelt u **Spelmodus** in op **Aan** om een slechte beeldkwaliteit te voorkomen.
- Als **Spelmodus** is ingesteld op **Aan**: de modus **Beeld** is ingesteld op **Standaard** en de modus **Geluid** is ingesteld op **Aangepast**.
- **BD Wise (Uit / Aan):** geeft de optimale beeldkwaliteit voor SAMSUNG dvd- en blu-rayspelers en thuisbioscoopproducten die **BD Wise** ondersteunen. Als **BD Wise** is ingesteld op **Aan** wordt de beeldmodus automatisch op de optimale resolutie ingesteld.
 -  Beschikbaar wanneer u Samsung-producten die **BD Wise** ondersteunen via een HDMI-kabel aansluit.
- **Transp. menu (Helder / Donker):** de transparantie van het menu instellen.
- **Melodie (Uit / Laag / Middel / Hoog):** instellen dat een melodie wordt afgespeeld als de tv wordt in- of uitgeschakeld.

Algemene interface

- **CI-menu:** hiermee kunt u het CAM-menu selecteren. Selecteer het CI-menu op basis van het menu PC Card.
 - **Toepassingsinfo:** informatie bekijken op de CAM die in de CI-sleuf is geplaatst en op de CI-/CI+-kaart die in de CAM is geplaatst. U kunt de CAM altijd installeren, ongeacht of de tv is in- of uitgeschakeld.
1. De CI CAM-module kunt u verkrijgen bij uw lokale leverancier of door deze telefonisch te bestellen.
 2. Steek de CI-/CI+-kaart stevig in de CAM in de richting van de pijl.
 3. Steek de CAM met de CI-/CI+-kaart in de common interface-aansluiting, in de richting van de pijl, zodat de kaart parallel met de sleuf is.
 4. Controleer of u een beeld op een kanaal met een gecodeerd signaal kunt bekijken.

Draadloze afstandsbediening (Aan / Uit)

Schakel draadloze afstandsbedieningen in of uit, of geef toestemming voor het gebruik van draadloze afstandsbedieningen.

Basisfuncties

Picture In Picture (PIP)







PIP

Gelijktijdig een tv-programma en beeld van een externe videobron bekijken. **PIP** (Picture-in-Picture) werkt niet in dezelfde modus.

OPMERKING

- Als u tijdens weergave in de de **PIP**-modus de tv uitschakelt, verdwijnt het PIP-venster.
- Het beeld in het PIP-venster kan er enigszins onnatuurlijk uitzien wanneer u het hoofdscherm gebruikt voor een videospel of karaoke.
- Terwijl **Internet@TV** actief is, kan de **PIP**-functie niet worden gebruikt.
- PIP-instellingen

Hoofdbeeld	Subbeeld
Component, HDMI1/DVI, HDMI2, HDMI3, HDMI4, PC	TV

- **PIP (Uit/Aan):** de PIP-functie in- of uitschakelen.
- **Kanaal:** selecteer het kanaal voor het subbeeld.
- **Grootte** ( / ): selecteer een grootte voor het subbeeld.
- **Positie** ( /  /  / ): selecteer een positie voor het subbeeld.
- **Geluidskeuze (Hoofdtuner / subscherm):** u kunt het gewenste geluid kiezen (**Hoofdtuner / subscherm**) in de **PIP**-modus.

Het menu Ondersteuning

Zelfdiagnose

- **Het beeld testen (Ja / Nee):** controleer hiermee of er problemen met het beeld zijn en als een probleem aanhoudt, het kleurpatroon.
- **Het geluid testen (Ja / Nee):** gebruik de ingebouwde melodie om te controleren of er geluidsproblemen zijn.
 -  Als u geen geluid hoort via de luidsprekers van de tv controleert u voordat u de geluidstest uitvoert of in het menu **Geluid** de optie **Luidspreker selecteren** is ingesteld op **TV-luidspreker**.
 -  De melodie kunt u zelfs tijdens de test horen als **Luidspreker selecteren** is ingesteld op **Externe luidspreker** of als het geluid is gedempt doordat er op de toets **MUTE** is gedrukt.

- **Signaalinformatie:** (alleen digitale kanalen) de ontvangstkwaliteit van het HDTV-kanaal is ofwel perfect, ofwel de kanalen zijn niet beschikbaar. Stel de antenne bij om de signaalsterkte te vergroten.
- **Problemen oplossen:** raadpleeg deze beschrijving als er een probleem met de tv lijkt te zijn.
 -  Als geen van deze tips om problemen op te lossen van toepassing is kunt u contact opnemen met de klantenservice van Samsung.

Software-upgrade

Een **Software-upgrade** kan worden uitgevoerd via een uitzendingsignaal of door de nieuwste firmware van Samsung op een USB-stick te downloaden.

Huidige versie is de software die al op de tv is geïnstalleerd.

 De software wordt weergegeven als "Jaar / Maand / Dag_Versie".

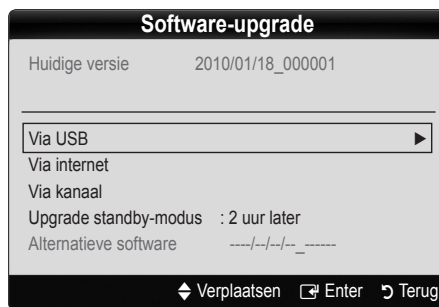

De nieuwste versie installeren

- **Via USB:** steek een USB-stick met het bestand van de firmware-upgrade dat u van www.samsung.com hebt gedownload in de tv. Let op dat u het apparaat niet uitschakelt of de USB-geheugenschijf verwijderd totdat de upgrade is voltooid. Nadat de firmware-upgrade is voltooid, wordt de tv automatisch uit- en weer ingeschakeld. Bij een software-upgrade worden de standaard video- en audio-instellingen (fabrieksinstellingen) weer teruggezet. Het is dan ook raadzaam om uw instellingen te noteren, zodat u deze na de upgrade eenvoudig kunt terugzetten.

Zijpaneel van de tv

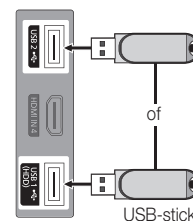

- **Via internet:** upgrade de software via internet.
 - ✎ Configureer allereerst het netwerk. Raadpleeg het gedeelte 'Netwerkverbinding' voor gedetailleerde procedures voor het gebruik van Netwerk instellen.
 - ✎ Als de internetverbinding niet goed werkt, is deze mogelijk verbroken. Probeer opnieuw te downloaden. Als het probleem aanhoudt, downloadt u het bestand naar een USB-stick en voert u de upgrade daarmee uit.
- **Via kanaal:** hiermee worden firmware-upgrades via het uitzendkanaal uitgevoerd.
 - ✎ Als de functie tijdens de softwareoverdrachtsperiode wordt geselecteerd, wordt er automatisch naar software gezocht en wordt deze gedownload.
 - ✎ De benodigde tijd voor het downloaden van de software wordt door de signaalstatus bepaald.
- **Upgrade standby-modus:** er wordt op de geselecteerde tijd automatisch een handmatige upgrade uitgevoerd. Omdat de tv intern wordt ingeschakeld, kan dit ertoe leiden dat op het lcd-scherm vage beelden verschijnen. Dit kan meer dan een uur duren totdat de software-upgrade is voltooid.

- **Alternatieve software (back-up):** Hiermee geeft u de softwareversie weer die u via **Online** hebt gedownload. Zodra het bijwerken van de software is voltooid, kunt u deze functie activeren.

Handleiding HD-verbinding

Raadpleeg deze informatie wanneer u externe apparaten op de tv aansluit.

Contact opnemen met Samsung

Bekijk deze informatie wanneer uw tv niet naar behoren werkt of wanneer u de software wilt bijwerken. U vindt hier informatie over onze callcenters en over hoe u producten en software kunt downloaden.

Uitgebreide functies

Aansluiten op een pc

Gebruik van een HDMI/DVI-kabel of D-Sub-kabel

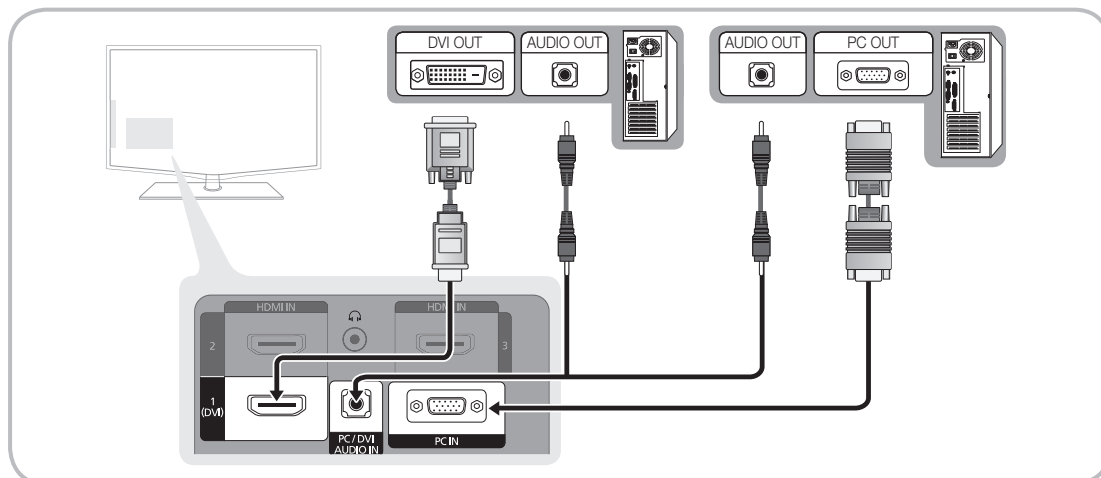

Neem contact op met uw serviceprovider als u problemen ondervindt **Weergavemodi (D-Sub en HDMI/DVI-invoer)**

De optimale resolutie is 1920 x 1080 bij 60 Hz.

Modus	Resolutie	Horizontale frequentie (kHz)	Verticale frequentie (Hz)	Pixelklokfrequentie (MHz)	Synchronisatie-polariteit (H/V)
IBM	640 x 350	31.469	70.086	25.175	+/-
	720 x 400	31.469	70.087	28.322	-/+
MAC	640 x 480	35.000	66.667	30.240	-/-
	832 x 624	49.726	74.551	57.284	-/-
	1152 x 870	68.681	75.062	100.000	-/-
VESA CVT	720 x 576	35.910	59.950	32.750	-/+
	1152 x 864	53.783	59.959	81.750	-/+
	1280 x 720	56.456	74.777	95.750	-/+
	1280 x 960	75.231	74.857	130.000	-/+
VESA DMT	640 x 480	31.469	59.940	25.175	-/-
	640 x 480	37.861	72.809	31.500	-/-
	640 x 480	37.500	75.000	31.500	-/-
	800 x 600	37.879	60.317	40.000	+/+
	800 x 600	48.077	72.188	50.000	+/+
	800 x 600	46.875	75.000	49.500	+/+
	1024 x 768	48.363	60.004	65.000	-/-
	1024 x 768	56.476	70.069	75.000	-/-
	1024 x 768	60.023	75.029	78.750	+/+
	1152 x 864	67.500	75.000	108.000	+/+
	1280 x 1024	63.981	60.020	108.000	+/+
	1280 x 1024	79.976	75.025	135.000	+/+
	1280 x 800	49.702	59.810	83.500	-/+
	1280 x 800	62.795	74.934	106.500	-/+
	1280 x 960	60.000	60.000	108.000	+/+
	1280 x 720	45.000	60.000	74.250	+/+
	1360 x 768	47.712	60.015	85.500	+/+
	1440 x 900	55.935	59.887	106.500	-/+
	1440 x 900	70.635	74.984	136.750	-/+
1600 x 1200	75.000	60.000	162.000	+/+	
1680 x 1050	65.290	59.954	146.250	-/+	
VESA GTF	1280 x 720	52.500	70.000	89.040	-/+
	1280 x 1024	74.620	70.000	128.943	-/-
VESA DMT / DTV CEA	1920 x 1080p	67.500	60.000	148.500	+/+

OPMERKING

- Bij gebruik van de HDMI/DVI-kabelaansluiting moet u de **HDMI IN 1(DVI)**-aansluiting gebruiken.
- De interlace-modus wordt niet ondersteund.
- De tv werkt mogelijk niet normaal als een afwijkend videoformaat wordt geselecteerd.
- Afzonderlijke modus en compositemodus worden ondersteund. SOG (Sync On Green) wordt niet ondersteund.

Netwerkverbinding

U kunt uw tv zodanig instellen dat u uw LAN-netwerk kunt gebruiken om bedraad of draadloos verbinding te maken met internet.

Aansluiten op een bekabeld netwerk

U kunt de tv op drie manieren via kabels aansluiten op uw LAN:

- U kunt de tv aansluiten op uw LAN door de LAN-poort aan de achterzijde van de tv via een categorie 5-kabel aan te sluiten op een externe modem. Zie het onderstaande diagram.

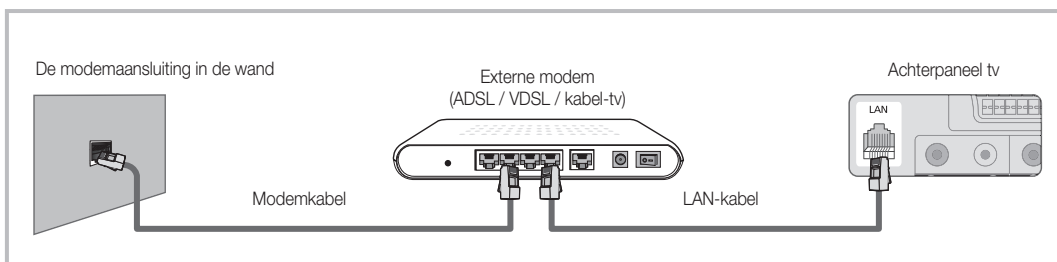

- U kunt de tv op uw LAN aansluiten door de LAN-poort aan de achterzijde van uw tv aan te sluiten op een IP-router die is aangesloten op een externe modem. Gebruik een categorie 5-kabel voor de verbinding. Zie het onderstaande diagram.

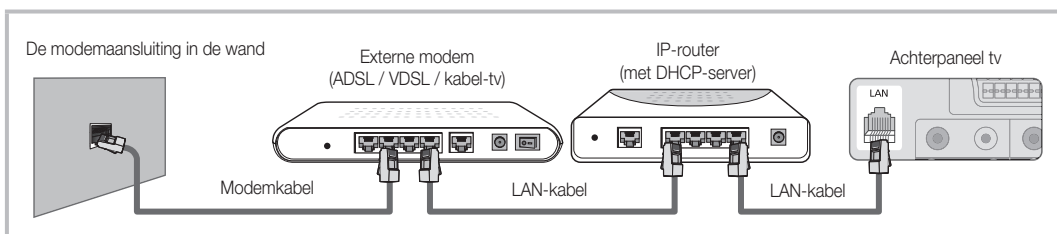

- Afhankelijk van de configuratie van uw netwerk kunt u de tv mogelijk aansluiten op uw LAN door de LAN-poort aan de achterzijde van de tv rechtstreeks via een categorie 5-kabel aan te sluiten op een netwerkaansluiting aan de muur. Zie het onderstaande diagram. De aansluiting aan de muur moet zijn aangesloten op een modem of router elders in het huis.

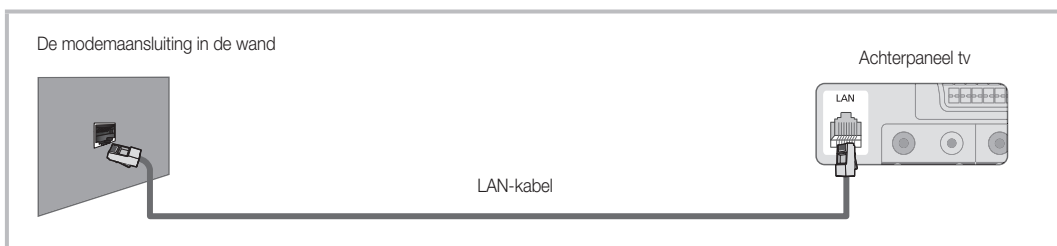

Als u een dynamisch netwerk hebt, moet u een ADSL-modem of -router gebruiken die het DHCP-protocol (Dynamic Host Configuration Protocol) ondersteunt. Bij modems en routers die het DHCP-protocol ondersteunen, worden automatisch de waarden voor het IP-adres, het subnetmasker, de gateway en de DNS opgegeven die uw tv nodig heeft voor toegang tot internet en hoeft u deze waarden dus niet handmatig op te geven. De meeste thuisnetwerken zijn dynamische netwerken. Voor bepaalde netwerken is een statisch IP-adres nodig. Als u een statisch IP-adres voor uw netwerk nodig hebt, moet u de waarden voor het IP-adres, het subnetmasker, de gateway en de DNS handmatig opgeven in het instellingenschermbaan van uw tv wanneer u de netwerkverbinding instelt. Neem voor de waarden voor het IP-adres, het subnetmasker, de gateway en de DNS contact op met uw internetprovider (ISP). Als u een Windows-computer hebt, kunt u deze waarden ook achterhalen via uw computer.

- 📎 Als u een statisch IP-adres voor uw netwerk nodig hebt, kunt u een ADSL-modem gebruiken die DHCP ondersteunt. Wanneer u een ADSL-modem gebruikt die DHCP ondersteunt, kunt u ook een statisch IP-adres gebruiken.

Uitgebreide functies

Netwerk instellen (Auto)

Gebruik de automatische functie **Netwerk instellen** wanneer u de tv aansluit op een netwerk dat DHCP ondersteunt. Ga als volgt te werk om automatisch uw kabelnetwerkaansluiting voor uw tv in te stellen:

Automatisch instellen

1. Sluit uw tv aan op uw LAN, zoals in het vorige gedeelte is uitgelegd.
2. Schakel uw tv in en druk op de toets **MENU** op uw afstandsbediening. Gebruik vervolgens de toets **▲** of **▼** om **Instellingen** te selecteren en druk op **ENTER**.
3. Gebruik de toets **▲** of **▼** om in het menu **Instellingen** de optie **Netwerk** te selecteren en druk vervolgens op **ENTER**. Het netwerkscherm wordt weergegeven.



4. Selecteer in het scherm **Netwerk** de optie **Type netwerk**.
5. Stel **Type netwerk** in op **Kabel**.
6. Selecteer **Netwerk instellen**. Het scherm **Netwerk instellen** wordt weergegeven.

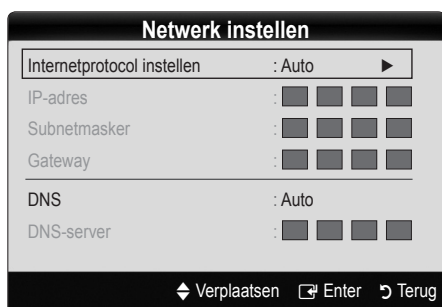

7. Selecteer bij **Internetprotocol instellen** de optie **Auto**.
8. Met **Auto** worden de benodigde internetwaarden automatisch opgehaald en ingevoerd.
9. Wacht twee minuten en druk vervolgens op de toets **RETURN** op uw afstandsbediening.
10. Als de verbindingwaarden niet via de functie **Netwerk** worden opgehaald, raadpleegt u de instructies voor **Handmatig**.

Netwerk instellen (Manual)

Stel de functie **Netwerk instellen** handmatig in wanneer u de tv aansluit op een netwerk waarvoor u een statisch IP-adres nodig hebt.

De instellingen voor de netwerkverbinding verkrijgen

Voor de meeste Windows-computers kunt u de volgende stappen uitvoeren om de instellingen voor de netwerkverbinding op te geven:

1. Klik met de rechtermuisknop op het netwerkpictogram rechtsonder in het scherm.
2. Klik in het pop-upmenu dat wordt weergegeven, op **Status**.
3. Klik in het dialoogvenster dat wordt weergegeven, op het tabblad **Ondersteuning**.
4. Klik in het tabblad **Ondersteuning** op de knop **Details**. De waarden voor de netwerkverbinding worden weergegeven.

Handmatig instellen

Ga als volgt te werk om handmatig uw kabelnetwerkaansluiting voor uw tv in te stellen:

1. Volg stap 1 tot en met 6 van de procedures 'Handmatig instellen'.
2. Selecteer bij **Internetprotocol instellen** de optie **Handmatig**.
3. Druk op de toets **▼** op de afstandsbediening om naar het eerste veld te gaan.
4. Geef de instellingen voor **IP-adres**, **Subnetmasker**, **Gateway** en **DNS-server** op. Gebruik de cijfertoetsen op uw afstandsbediening om cijfers op te geven en gebruik de pijltoetsen om tussen de velden te schakelen.
5. Zodra u klaar bent, drukt u op de toets **RETURN** op uw afstandsbediening.
6. Selecteer **Netwerktest** om de verbinding met internet te controleren.

Verbinding met een draadloos netwerk

Als u de tv wilt aansluiten op een draadloos netwerk, hebt u een draadloze modem of router nodig en een Samsung Wireless LAN Adapter (WIS09ABGN) die u op de USB-aansluiting aan de zij- of achterkant van de tv kunt aansluiten. Zie de onderstaande afbeelding.

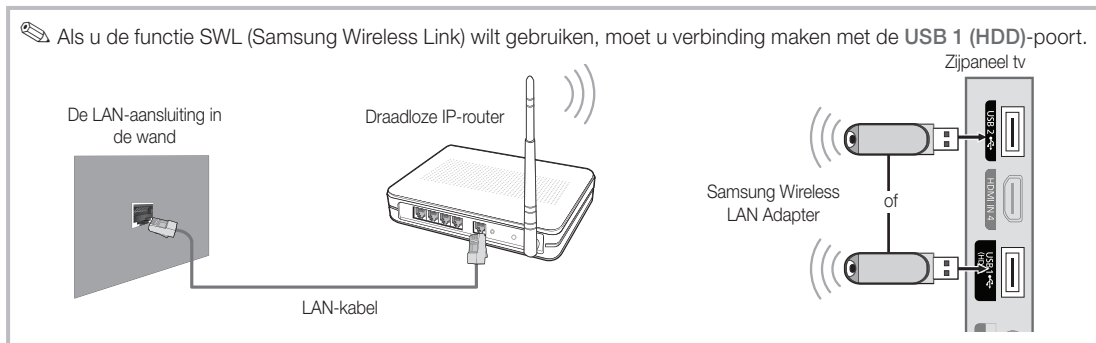

De Samsung Wireless LAN Adapter wordt afzonderlijk verkocht en is verkrijgbaar via bepaalde detailhandels, e-commerce sites en Samsungparts.com. De Samsung Wireless LAN Adapter ondersteunt het IEEE 802.11A/B/G- en -N-communicatieprotocol. Samsung raadt u aan IEEE 802.11N te gebruiken. Wanneer videobeelden over een IEEE 802.11B/G-verbinding afspelt, worden de videobeelden mogelijk niet vloeiend weergegeven.

OPMERKING

- Als u een draadloos netwerk wilt gebruiken, moet u de Samsung Wireless LAN Adapter (WIS09ABGN) gebruiken.
- De Samsung Wireless LAN Adapter wordt apart verkocht. De WIS09ABGN Wireless LAN Adapter is verkrijgbaar bij bepaalde detailhandels, e-commerce websites en via Samsungparts.com.
- Voor het gebruik van een draadloos netwerk moet uw tv zijn aangesloten op een draadloze IP-router. Wanneer de draadloze IP-router DHCP ondersteunt, kan uw tv een DHCP-adres of een statisch IP-adres gebruiken om verbinding te maken met het draadloze netwerk.
- Selecteer voor de draadloze IP-router een kanaal dat momenteel niet wordt gebruikt. Wanneer het voor de draadloze IP-router ingestelde kanaal momenteel wordt gebruikt door een ander dichtbijzijnd apparaat, treedt er storing op en kan de communicatie mislukken.
- Wanneer u een ander veiligheidssysteem toepast dan de hieronder genoemde systemen, werkt dit niet bij de tv.
- Als de modus Pure High-throughput (Greenfield) 802.11n is geselecteerd en het type codering voor uw toegangspunt is ingesteld op WEP, TKIP of TKIPAES (WPS2Mixed), ondersteunt de Samsung-tv geen verbinding die voldoet aan de nieuwe Wi-Fi-certificeringsspecificaties.
- Als uw toegangspunt WPS (Wi-Fi Protected Setup) ondersteunt, kunt u verbinding met het netwerk maken via PBC (Push Button Configuration) of PIN (Personal Identification Number). WPS zal in beide modi automatisch de SSID-en WPA-code configureren.
- Bewaar ruim afstand tussen de Samsung Wireless LAN Adapter en de tv. Als u tv kijkt en de aangesloten adapter zich in de buurt bevindt, worden de beelden voor bepaalde kanalen mogelijk niet goed weergegeven.
- Als het apparaat niet is gecertificeerd, kan het mogelijk geen verbinding met de tv maken via de Samsung Wireless LAN Adapter.
- **Verbindingsmethode:** U kunt op zes manieren een draadloze verbinding instellen.
 - Samsung Auto Configuration
 - **PBC (WPS)**
 - Automatisch instellen (via de functie Automatisch netwerk zoeken)
 - Handmatig instellen
 - **SWL (Samsung Wireless Link)**
 - **Ad-hoc**
- De Samsung Wireless LAN Adapter moet rechtstreeks worden aangesloten op de USB-poort van de tv. USB-hubs worden niet ondersteund.

Uitgebreide functies





Netwerk instellen (Samsung Auto Configuration)

Deze functie is beschikbaar voor toegangspunten (AP's; Access Points) die Samsung Auto Configuration ondersteunen. Als er geen dergelijk toegangspunt beschikbaar is, kunt u handmatig verbinding maken of via **PBC (WPS)**.

 Deze functie is beschikbaar wanneer **SWL (Samsung Wireless Link)** is ingesteld op **Aan**.

 U kunt op www.samsung.com controleren welke apparatuur Samsung Auto Configuration ondersteunt.

Instellen via Samsung Auto Configuration

- Plaats het toegangspunt (AP) en de tv naast elkaar en schakel ze in.
 -  Omdat de opstarttijd van de toepassingen verschilt, moet u mogelijk ongeveer 2 minuten wachten.
 -  Als de LAN-kabel is aangesloten op de WAN-poort van het toegangspunt terwijl u Samsung Auto Configuration uitvoert, kunt u de internetverbinding testen. Als er geen LAN-kabel is aangesloten, controleert Samsung Auto Configuration alleen de apparaatverbinding van het toegangspunt (niet de internetverbinding).
- Sluit de Samsung Wireless LAN Adapter na twee minuten aan op de tv. Zodra de Samsung Wireless LAN Adapter is aangesloten, verschijnt er een pop-upvenster.
- Zodra er verbinding is gemaakt, plaatst u het toegangspunt parallel aan de Samsung Wireless LAN Adapter. Zorg dat de afstand tussen de apparaten niet groter is dan 25 cm.
- Wacht totdat er automatisch verbinding is gemaakt.
 -  Als er geen verbinding wordt gemaakt, reset u het toegangspunt en probeert u het opnieuw.
 -  Als Samsung Auto Configuration geen verbinding tussen uw tv en het toegangspunt tot stand kan brengen, verschijnt er een pop-upvenster op het scherm met het bericht dat er geen verbinding kan worden gemaakt. Reset het toegangspunt en probeer het opnieuw. Als er opnieuw geen verbinding kan worden gemaakt, kiest u een van de andere methoden voor het instellen van een verbinding, PBC (WPS), Auto of Handmatig.
- Nadat er verbinding is gemaakt, zoekt u de router op de gewenste locatie.
 -  Als de instellingen voor het toegangspunt zijn gewijzigd of als u het nieuwe toegangspunt voor de eerste keer na aanschaf gebruikt, moet u de instellingen vanaf Stap 1 opnieuw opgeven.

Netwerk instellen PBC (WPS)

Instellen via PBC (WPS)

Als uw router is voorzien van de knop PBC (WPS), voert u de volgende stappen uit:

- Sluit uw tv aan op uw LAN, zoals in het vorige gedeelte is uitgelegd.

- Schakel uw tv in en druk op de toets **MENU** op uw afstandsbediening. Gebruik vervolgens de toets **▲** of **▼** om **Instellingen** te selecteren en druk op **ENTER** .
- Gebruik de toets **▲** of **▼** om in het menu **Instellingen** de optie **Netwerk** te selecteren en druk vervolgens op **ENTER** .
- Selecteer in het scherm **Netwerk** de optie **Type netwerk**.
- Stel **Type netwerk** in op **Draadloos**.
- Selecteer **Netwerk instellen**. Het scherm **Netwerk instellen** wordt weergegeven.



- Druk op de rode toets op de afstandsbediening.
- Druk binnen twee minuten op de knop PBC (WPS) op uw router. De benodigde netwerkinstellingen voor uw tv worden automatisch geconfigureerd en er wordt automatisch verbinding met het netwerk gemaakt.
- Nadat de netwerkverbinding is ingesteld, drukt u op **RETURN** om het scherm **Netwerk instellen** te sluiten.

Netwerk instellen (Auto)

De meeste draadloze netwerken hebben een optioneel beveiligingssysteem waarbij apparaten die toegang tot het netwerk zoeken, een gecodeerde beveiligingscode moeten versturen, een zogenaamde toegangs- of beveiligingssleutel. De beveiligingssleutel is gebaseerd op een wachtwoord, doorgaans een woord of een combinatie van letters en cijfers met een bepaalde lengte die u hebt opgegeven bij het instellen van de beveiliging voor uw draadloos netwerk. Als u deze methode gebruikt om een netwerkverbinding in te stellen en u een beveiligingssleutel voor het draadloze netwerk hebt opgegeven, moet u tijdens de configuratieprocedure het wachtwoord opgeven.





Automatisch instellen

Ga als volgt te werk om automatisch een draadloze verbinding in te stellen:

- Volg stap 1 tot en met 6 in het bovenstaande gedeelte 'Instellen via PBC (WPS)'.
- Druk op de toets **▼** om **Internetprotocol instellen** en druk vervolgens op de toets **ENTER** . Druk op de toets **▲** of **▼** om **Auto** te selecteren en druk vervolgens op **ENTER** .
- Druk op de toets **▲** om naar **Selecteer een netwerk** te gaan en druk vervolgens op **ENTER** . De functie **Netwerk** zoekt naar de beschikbare draadloze netwerken. Zodra het zoeken is voltooid, wordt er een lijst met beschikbare netwerken weergegeven.

4. Gebruik de toets ▲ of ▼ om een netwerk in de lijst met netwerken te selecteren en druk vervolgens op ENTER .
 -  Als het toegangspunt is ingesteld op Hidden (Verborgen) (onzichtbaar), moet u **Netwerk toevoegen** selecteren en bij **Netwerknnaam (SSID)** en **Beveiligingsleutel** de juiste naam en sleutel opgeven om verbinding te maken.
5. Als het pop-upvenster voor de pincode of beveiliging wordt weergegeven, gaat u naar Stap 6. Als het verbindingsscherm wordt weergegeven, gaat u naar Stap 10.
6. Druk op de toets ▲ of ▼ om **Beveiliging** of **Pincodete** selecteren. Voor de meeste thuisnetwerken moet u Beveiliging (bij **Beveiligingsleutel**) selecteren. Het scherm **Beveiliging** wordt geopend.



7. Geef in het scherm **Beveiliging** het wachtwoord voor het netwerk op.
 -  U kunt het wachtwoord vinden in een van de instellingenschermen die u hebt gebruikt om uw router of modem in te stellen.
8. Volg de onderstaande algemene instructies om het wachtwoord op te geven:
 - Druk op de cijfertoetsen op uw afstandsbediening om cijfers op te geven.
 - Gebruik de richtingstoetsen op uw afstandsbediening om in het scherm **Beveiligingsleutel** tussen de knoppen te schakelen.
 - Druk op de rode toets om tussen hoofdletters en kleine letters te schakelen of om speciale tekens / symbolen weer te geven.
 - Als u een letter of symbool wilt opgeven, gaat u naar de letter of het symbool en drukt u vervolgens op ENTER .
 - Als u een letter of cijfer wilt verwijderen, drukt u op de groene toets op uw afstandsbediening.
9. Zodra u klaar bent, drukt u op de blauwe toets op uw afstandsbediening. Het scherm voor de netwerkverbinding wordt weergegeven.
10. Wacht totdat er een bevestigingsbericht wordt weergegeven dat er verbinding is gemaakt en druk vervolgens op ENTER . Het scherm **Netwerk instellen** wordt opnieuw weergegeven.
11. Als u de verbinding wilt testen, drukt u op RETURN om **Netwerktest** te selecteren. Vervolgens drukt u op ENTER .

Netwerk instellen (Ad-hoc)

U kunt via de Samsung Wireless LAN Adapter zonder toegangspunt verbinding met een mobiel apparaat maken door van een zogenaamd peer-to-peer-netwerk gebruik te maken.

-  Deze functie is beschikbaar wanneer **SWL (Samsung Wireless Link)** is ingesteld op **Uit**.

Verbinding maken met een nieuw ad-hocnetwerk

1. Volg stap 1 tot en met 6 in het bovenstaande gedeelte 'Instellen via PBC (WPS)'. (pag. 26)
2. Kies **Selecteer een netwerk**. Er wordt een lijst met apparaten/netwerken weergegeven.
3. Wanneer u zich in de lijst met apparaten bevindt, drukt u op de blauwe toets op de afstandsbediening.
 -  Het bericht '**Ad-hoc is een direct WiFi-verbinding per mobiele telefoon of pc. Het aanwezige netwerksysteem heeft mogelijk beperkte functionaliteit. Wilt u de netwerkverbinding wijzigen?**' wordt weergegeven.
4. Geef de gegenereerde **Netwerknnaam (SSID)** en **Beveiligingsleutel** op voor het apparaat waarmee u verbinding wilt maken.

Verbinding maken met een eerder gebruikt ad-hocapparaat

1. Volg stap 1 tot en met 6 in het bovenstaande gedeelte 'Instellen via PBC (WPS)'. (pag. 26)
2. Kies **Selecteer een netwerk**. De lijst met apparaten wordt weergegeven.
3. Selecteer het gewenste apparaat in de lijst.
4. Als er een beveiligingsleutel is toegepast, geeft u deze op.
 -  Als het netwerk niet normaal werkt, controleert u de **Netwerknnaam (SSID)** en **Beveiligingsleutel** weer. Een onjuiste **Beveiligingsleutel** kan ervoor zorgen dat de verbinding niet werkt.

Netwerk instellen (Handmatig)

Als de andere methoden niet werken, moet u de netwerkinstellingen handmatig opgeven.

De instellingen voor de netwerkverbinding verkrijgen

Voor de meeste Windows-computers kunt u de volgende stappen uitvoeren om de netwerkinstellingen op te geven:

1. Klik met de rechtermuisknop op het netwerkpictogram rechtsonder in het scherm.
2. Klik in het pop-upmenu op Status.
3. Klik in het dialoogvenster dat wordt weergegeven, op het tabblad Ondersteuning.
4. Klik in het tabblad Ondersteuning op de knop Details. De netwerkinstellingen worden weergegeven.

Uitgebreide functies

Handmatig instellen

Voer de volgende stappen uit om de netwerkinstellingen voor uw tv op te geven:

1. Volg stap 1 tot en met 6 in het bovenstaande gedeelte 'Instellen via PBC (WPS)'. (pag. 26)
2. Druk op de toets ▼ om **Internetprotocol instellen** en druk vervolgens op de toets ENTER . Druk op de toets ▲ of ▼ om **Handmatig** te selecteren en druk vervolgens op ENTER .
3. Druk op de toets ▼ om naar het eerste veld te gaan (IP-adres).
4. Gebruik de cijfertoetsen om cijfers op te geven.
5. Wanneer een veld is ingevuld, gebruikt u de toets ► om naar het volgende veld te gaan. U kunt ook de andere pijltoetsen gebruiken om omhoog, omlaag of terug te gaan.
6. Geef de waarden voor **IP-adres**, **Subnetmasker** en **Gateway** op.
7. Druk op de toets ▲ of ▼ om naar **DNS** te gaan.
8. Druk op de toets ▼ om naar het eerste DNS-veld te gaan. Geef de cijfers op zoals hierboven.
9. Als u klaar bent, drukt u op de toets ▲ om naar **Selecteer een netwerk** te gaan. Selecteer uw netwerk en druk op ENTER .
10. Ga naar Stap 4 in het gedeelte 'Automatisch netwerk zoeken' (pag. 26) en volg de instructies vanaf dat punt.

Netwerk instellen (SWL (Samsung Wireless Link))

Met deze functie kunt u een Samsung-apparaat op uw tv aansluiten dat PBC (WPS) ondersteunt. U kunt zelfs apparaten op uw tv aansluiten als er geen router op de tv is aangesloten.

- Als u internet via de tv wilt gebruiken, moet het toegangspunt (AP; Access Point) zijn aangesloten op het draadloze netwerk.
- Als er een Samsung Wireless Lan Adapter is aangesloten op de USB 2-poort, werkt het netwerk mogelijk niet naar behoren. We raden u aan de adapter aan te sluiten op de USB 1 (HDD)-poort.
- Alleen routers met een bandbreedte van 2,4 Ghz worden ondersteund. Routers met een bandbreedte van 5 Ghz worden niet ondersteund.

SWL connect

U kunt een apparaat dat PBC (WPS) ondersteunt, rechtstreeks aansluiten op de tv.

- Deze functie is beschikbaar wanneer **SWL (Samsung Wireless Link)** is ingesteld op **Aan**.

Verbinding maken met een Samsung Wireless Link

Voor de procedures om een verbinding tot stand te brengen, raadpleegt u de volgende instructies:

1. Volg stap 1 tot en met 5 in het bovenstaande gedeelte 'Instellen via PBC (WPS)'. (pag. 26)
2. Gebruik de toets ▼ om **Samsung Wireless Link** via en druk op ENTER om deze in te schakelen.
3. Gebruik de toets ▼ om **SWL connect** te selecteren en druk op ENTER .
4. Als het bericht '**Druk binnen 120 seconden op de PBC-knop op het toegangspunt.**' wordt weergegeven, drukt u op de PBC-knop op het apparaat om verbinding te maken.
 - Raadpleeg de handleiding bij het apparaat waarmee u verbinding wilt maken voor meer informatie over het instellen van een draadloos netwerk.
5. Zodra het apparaat goed op de tv is aangesloten, zal het telbericht dat wordt weergegeven, automatisch weer verdwijnen.
 - Als er geen verbinding kan worden gemaakt, probeert u het na twee minuten nogmaals.

Als uw tv geen verbinding met internet kan maken

Uw tv kan mogelijk geen verbinding met internet maken, omdat uw internetprovider een vast MAC-adres (een unieke identificatiecode) voor uw pc of modem heeft geregistreerd, die telkens wordt gecontroleerd wanneer u verbinding met internet maakt om ongeoorloofd toegang te voorkomen. Aangezien uw tv een ander MAC-adres heeft, kan uw internetprovider dit adres niet verifiëren en kan uw tv geen verbinding maken.

Om dit probleem op te lossen, kunt u de internetprovider naar de procedures vragen die moeten worden uitgevoerd om verbinding met internet te maken via andere apparaten dan de pc (bijvoorbeeld uw tv).

Wanneer u een ID of wachtwoord moet opgeven voor de internetverbinding, kan uw tv wellicht geen verbinding met internet maken. In dat geval moet u een ID of wachtwoord opgeven om verbinding met internet te maken.

Mogelijk kunt u geen verbinding met internet maken vanwege een probleem met een firewall. Neem in dat geval contact op met uw internetprovider.

Wanneer u geen verbinding met internet kunt maken, zelfs als u de procedures van uw internetprovider hebt gevolgd, kunt u contact opnemen met Samsung Electronics via het nummer 1-800-SAMSUNG.

Media Play

MEDIA.P



Geniet van foto-, muziek- en filmbestanden die op een USB MSC-apparaat en/of uw pc zijn opgeslagen.



Een USB-apparaat aansluiten

1. Zet de tv aan.
2. Sluit een USB-apparaat met foto-, muziek en/of filmbestanden aan op de **USB 1-aansluiting (HDD)** of **USB 2-aansluiting** aan de zijkant van de tv.
3. Wanneer het USB-apparaat op de tv is aangesloten, verschijnt er een pop-upvenster. Vervolgens kunt u **Media Play** selecteren.

Zijpaneel van de tv

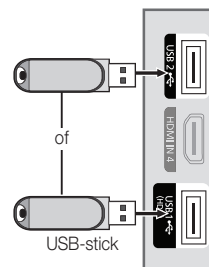

Via een netwerk verbinding maken met de pc

U kunt foto-, muziek- en videobestanden die op uw pc zijn opgeslagen via een netwerkverbinding in de modus **Media Play** op uw tv bekijken en afspelen.

Als u **Media Play** gebruikt voor de bestanden die u hebt opgeslagen op uw pc, moet u 'PC Share Manager' en de bijbehorende gebruikershandleiding downloaden via 'www.samsung.com'.

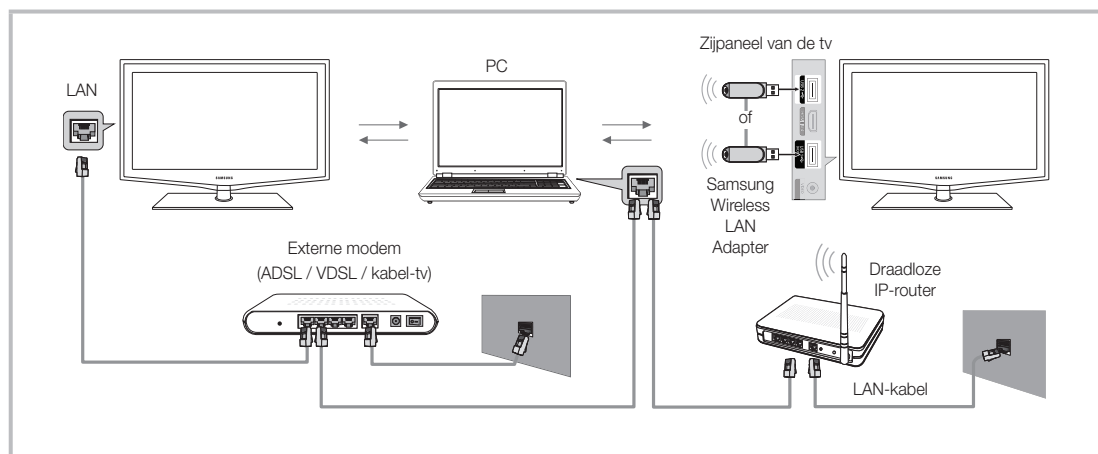

1. Raadpleeg 'Netwerkverbinding' voor meer informatie over het configureren van uw netwerk.
 - Het wordt aanbevolen om de tv en de pc in hetzelfde subnet op te nemen. De eerste 3 delen van het subnetadres van de tv en IP-adres van de pc moeten gelijk zijn en alleen het laatste deel (het hostadres) mag worden gewijzigd. (bijvoorbeeld IP-adres: 123.456.789.**)
2. Gebruik een LAN-kabel voor de verbinding tussen het externe modem en de pc waarop Samsung PC Share Manager wordt geïnstalleerd.
 - U kunt de tv rechtstreeks op de pc aansluiten, zonder de verbinding door een verdeler (router) te laten lopen.

Uitgebreide functies

- ✎ Functies die niet worden ondersteund bij aansluiting op een pc via een netwerk:
 - De functies **Achtergr.muz** en **Instellingen achtergrondmuziek**.
 - Bestanden in de mappen **Foto**, **Muziek** en **Film** naar wens sorteren.
 - De toets ◀ (REW) of ▶ (FF) wanneer er een film wordt afgespeeld.
- ✎ Divx DRM, Multi-audio en de bijgevoegde ondertiteling worden niet ondersteund.
- ✎ Samsung PC Share Manager moet door de firewall op uw pc worden toegestaan.
- ✎ Wanneer de modus **Media Play** via een netwerkverbinding wordt gebruikt in overeenstemming met de beschikbare server:
 - De sorteermethode kan verschillen.
 - De functie voor het zoeken naar scènes wordt mogelijk niet ondersteund.
 - De functie **Doorlpnd** voor het hervatten van een video wordt mogelijk niet ondersteund.
 - De functie **Doorlpnd** biedt geen ondersteuning voor meerdere gebruikers. (Alleen het punt waar de meest recente gebruiker het afspelen heeft gestopt, wordt onthouden.)
 - De toets ◀ (REW), ▶ (FF) of ⏸ (Pause) werkt mogelijk niet. Dit is afhankelijk van de inhoudsgegevens.
- ✎ Als een videobestand stotterend wordt weergegeven via een draadloos netwerk, raden wij aan een kabelnetwerk te gebruiken.
- ✎ De toetsen werken mogelijk niet naar behoren bij multimediabestanden zonder licentie.
- ✎ Wat u moet weten voordat u **Media Play** gaat gebruiken
 - MTP (Media Transfer Protocol) wordt niet ondersteund.
 - Het bestandssysteem ondersteunt FAT16, FAT32 en NTFS.
 - Bepaalde types digitale camera's en geluidsapparatuur zijn mogelijk niet compatibel met dit toestel.
 - Media Play ondersteunt alleen USB-massaopslagapparatuur (MSC). MSC staat voor Mass Storage Class, een apparaat waarop grote hoeveelheden gegevens tegelijk kunnen worden opgeslagen en getransporteerd. Voorbeelden van MSC's zijn USB-sticks, Flash-kaartlezers en USB HDD's (USB-HUB's worden niet ondersteund.) Apparaten moeten rechtstreeks op de USB-aansluiting van de tv worden aangesloten.
 - Maak een back-up van uw bestanden voordat u het apparaat aansluit op de tv om beschadiging of verlies van uw gegevens te voorkomen. SAMSUNG is niet verantwoordelijk voor beschadiging of verlies van gegevens.
 - Sluit een USB-vaste schijf aan op de daarvoor bestemde poort, de **USB 1 (HDD)** poort.
 - Verwijder het USB-apparaat niet terwijl gegevens worden geladen.
 - MSC ondersteunt MP3- en JPEG-bestanden. Een PTP-apparaat ondersteunt alleen JPEG.
 - Hoe hoger de resolutie van het beeld, hoe langer het duurt voordat het op het scherm wordt weergegeven.
 - De maximaal ondersteunde JPEG-resolutie is 15360 x 8640 pixels.
 - Bij bestanden die niet worden ondersteund of die zijn beschadigd wordt het bericht 'Niet-ondersteunde bestandsindeling' weergegeven.
 - Als de bestanden op Alg. weergave zijn gesorteerd, kunnen er in elke map maximaal 1000 bestanden worden weergegeven.
 - MP3-bestanden met DRM die tegen betaling zijn gedownload kunnen niet worden afgespeeld. Digital Rights Management (DRM) is een technologie voor het creëren van inhoud en de distributie en het beheer van de inhoud op een geïntegreerde en veelzijdige wijze, inclusief de bescherming van de rechten en belangen van de producenten, het voorkomen van het illegaal kopiëren van de inhoud en het beheren van rekeningen en betalingen.
 - Als er meer dan 2 PTP-apparaten zijn aangesloten, kunt u er slechts één tegelijkertijd gebruiken.
 - Als er meer dan twee MSC-apparaten zijn aangesloten, worden sommige mogelijk niet herkend. Als een USB-apparaat meer stroom nodig heeft (meer dan 500 mA of 5 V), wordt het mogelijk niet ondersteund.
 - Als er een waarschuwing van te veel spanning wordt weergegeven wanneer u een USB-apparaat aansluit, wordt het apparaat mogelijk niet herkend of werkt het mogelijk niet goed.
 - Als de tv gedurende de tijd die is opgegeven bij **Autom. beveilig.tijd**, geen invoer ontvangt, wordt de schermbeveiliging uitgevoerd.
 - De energiebesparende modus van bepaalde externe vaste schijven wordt mogelijk automatisch opgeheven bij aansluiting op een tv.
 - Als er een USB-verlengkabel wordt gebruikt, wordt het USB-apparaat mogelijk niet herkend of kunnen de bestanden op het apparaat mogelijk niet worden gelezen.
 - Als het USB-apparaat dat op de tv is aangesloten, niet wordt herkend, is de lijst met bestanden op het apparaat mogelijk beschadigd of wordt een bestand in de lijst niet afgespeeld. Sluit het USB-apparaat aan op de pc, formatteer het apparaat en controleer de aansluiting.
 - Als een bestand dat van de pc is verwijderd, nog steeds wordt gevonden wanneer Media Play wordt uitgevoerd, gebruikt u de functie 'Prullenbak leegmaken' om het bestand definitief te verwijderen.

Schermwweergave

Ga naar het gewenste bestand met de toetsen voor omhoog / omlaag / links / rechts en druk op de toets **ENTER** of **▶** (Afspelen). Het bestand wordt afgespeeld.

Ondersteunt de **apparaatmodus** en **Inhoudsmodus** voor de homepage van **Media Play**.



Informatie: hier ziet u de naam van het geselecteerde bestand en het aantal bestanden en pagina's.

Sorteerlijst: hier ziet u de sorteervolgorde.

De sorteervolgorde kan afhankelijk van de inhoud verschillend zijn.

Bestandslijst: hier kunt u de bestanden en groepen die in de diverse categorieën zijn gesorteerd, controleren.

Bedieningstoetsen

- Rood (Apparaat wijzigen):** Hiermee selecteert u een aangesloten apparaat.
- Groen (Voorkeur):** Hiermee stelt u de bestandsvoorkeur in. (niet ondersteund in de algemene weergave)
- Geel (Selecteren):** Hiermee selecteert u meerdere bestanden in de lijst. De geselecteerde bestanden worden gemarkeerd met een symbool.
- Blauw (Sorteren):** Hiermee selecteert u de sorteellijst.
- (Tools):** Hiermee opent u het optiemenu.

Met de toets **◀** of **▶** kunt u naar de volgende of vorige pagina van de bestandslijst gaan.

Video's

Videobestanden afspelen

1. Druk op de toets **◀** of **▶** om **Video's** te selecteren en druk vervolgens op de toets **ENTER** of **▶** in het menu **Media Play**.
2. Druk op de toets **◀/▶/▲/▼** om het gewenste bestand in de bestandslijst te selecteren.
3. Druk op de toets **ENTER** of **▶** (Afspelen).
 - Het geselecteerde bestand wordt bovenaan afgebeeld, compleet met speeltijd.
 - Wanneer er geen gegevens voor de videotijd bekend zijn, worden de afspeeltijd en voortgangsbalk niet weergegeven.
 - Tijdens het afspelen van de video kunt u zoeken met de toetsen **◀** en **▶**.

In deze modus kunt u de filmclips van een spel weergeven, maar kunt u het spel zelf niet spelen.

- Ondersteunde ondertitelindelingen

Name	Bestandsextensie	Indeling
MPEG-4 tekst op tijdbasis	.txt	XML
SAMI	.smi	HTML
SubRip	.srt	aan tekenreeks gekoppeld
SubViewer	.sub	aan tekenreeks gekoppeld
Micro DVD	.sub of .txt	aan tekenreeks gekoppeld



Uitgebreide functies

- Ondersteunde videobestandsindelingen

Bestandsextensie	Container	Videocodec	Resolutie	Framesnelheid (fps)	Bitsnelheid (Mbps)	Audiocodec
*.avi *.mkv	AVI MKV	Divx 3.11 / 4.x / 5.1 / 6.0	1920 x 1080	6 ~ 30	8	MP3 / AC3 / LPCM / ADPCM / DTS Core
		XviD	1920 x 1080	6 ~ 30	8	
		H.264 BP / MP / HP	1920 x 1080	6 ~ 30	25	
		MPEG4 SP / ASP	1920 x 1080	6 ~ 30	8	
		Motion JPEG	800 x 600	6 ~ 30	8	
*.asf	ASF	Divx 3.11 / 4.x / 5.1 / 6.0	1920 x 1080	6 ~ 30	8	MP3 / AC3 / LPCM / ADPCM / WMA
		XviD	1920 x 1080	6 ~ 30	8	
		H.264 BP / MP / HP	1920 x 1080	6 ~ 30	25	
		MPEG4 SP / ASP	1920 x 1080	6 ~ 30	8	
		Motion JPEG	800 x 600	6 ~ 30	8	
*.wmv	ASF	Window Media Video v9	1920 x 1080	6 ~ 30	25	WMA
*.mp4	MP4	H.264 BP / MP / HP	1920 x 1080	6 ~ 30	25	MP3 / ADPCM / AAC
		MPEG4 SP / ASP	1920 x 1080	6 ~ 30	8	
		XVID	1920 x 1080	6 ~ 30	8	
*.3gp	3GPP	H.264 BP / MP / HP	1920 x 1080	6 ~ 30	25	ADPCM / AAC / HE-AAC
		MPEG4 SP / ASP	1920 x 1080	6 ~ 30	8	
*.vro *.vob	VRO VOB	MPEG1	1920 x 1080	24 / 25 / 30	30	AC3 / MPEG / LPCM
		MPEG2	1920 x 1080	24 / 25 / 30	30	
*.mpg *.mpeg	PS	MPEG1	1920 x 1080	24 / 25 / 30	30	AC3 / MPEG / LPCM / AAC
		MPEG2	1920 x 1080	24 / 25 / 30	30	
		H.264	1920 x 1080	6 ~ 30	25	
*.ts *.tp *.trp	TS	MPEG2	1920 x 1080	24 / 25 / 30	30	AC3 / AAC / MP3 / DD+ / HE-AAC
		H.264	1920 x 1080	6 ~ 30	25	
		VC1	1920 x 1080	6 ~ 30	25	

Overige beperkingen

OPMERKING

- Als er problemen met de inhoud van een codec zijn, wordt de codec niet ondersteund.
- Als de informatie voor een container incorrect is en het bestand is beschadigd, kan de container niet correct worden afgespeeld.
- Het geluid of de video kan mogelijk niet worden weergegeven als de inhoud een standaard bitsnelheid / framesnelheid heeft die hoger is dan het compatibele aantal frames per seconde dat wordt weergegeven in de bovenstaande tabel.
- Als de indextabel is beschadigd, wordt de zoekfunctie (Springen) niet ondersteund.

Videodecoder	Audiodecoder
<ul style="list-style-type: none"> Ondersteuning tot H.264, niveau 4.1 H.264 FMO / ASO / RS, VC1 SP / MP / AP L4 en AVCHD worden niet ondersteund. XVID, MPEG4 SP, ASP: <ul style="list-style-type: none"> Lager dan 1280 x 720: maximaal 60 frames Hoger dan 1280 x 720: maximaal 30 frames GMC 2 of hoger wordt niet ondersteund. H.263 wordt niet ondersteund. Alleen Samsung Techwin MJPEG wordt ondersteund. 	<ul style="list-style-type: none"> Ondersteuning tot WMA 7, 8, 9, STD WMA 9 PRO biedt geen ondersteuning voor meer dan 2 kanalen of lossless audio. WMA-samplingfrequentie van 22050Hz mono wordt niet ondersteund.

Filmbestand doorlopend afspelen (Afspelen hervatten)

Als u de functie voor het afspelen van een video afsluit, kan het betreffende bestand worden hervat op het punt waar het was gestopt.

 Als u tijdens het afspelen van het bestand op de toets **ENTER**  drukt, kunt u de gewenste scènes verkennen in 5 afzonderlijke hoofdstukken.

1. Selecteer het filmbestand dat u doorlopend wilt afspelen door het met de toets **◀** of **▶** in de bestandslijst te selecteren.
2. Druk op de toets **▶** (Afspelen) / **ENTER** .
3. Selecteer **Doorlpnd** (Afspelen hervatten) door op de blauwe toets te drukken. De film wordt afgespeeld vanaf het punt waar deze is gestopt.

 De blauwe knop is beschikbaar wanneer u het afspelen hervat.

 Als de functie **Herinn. doorl. afsp. Film** in het menu **Instellingen** is ingesteld op **Aan**, verschijnt er een pop-upbericht wanneer het afspelen van een film wordt hervat.

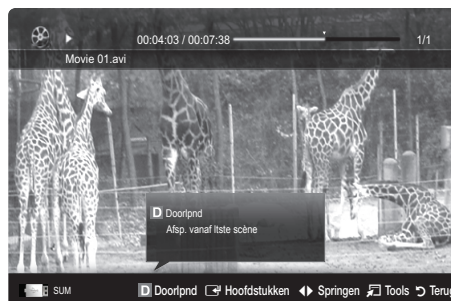

Muziek

Muziek afspelen

1. Druk op de toets **◀** of **▶** om **Muziek** te selecteren en druk vervolgens op de toets **ENTER**  in het menu **Media Play**.
2. Druk op de toets **◀/▶/▲/▼** om het gewenste bestand in de bestandslijst te selecteren.
3. Druk op de toets **ENTER**  of **▶** (Afspelen).

– Tijdens het afspelen van muziek kunt u zoeken met de toetsen **◀** en **▶**.

– De toetsen **◀◀** (REW) en **▶▶** (FF) werken niet tijdens het afspelen.

 U ziet hier alleen bestanden met de extensie .MP3 en .PCM. Bestanden met andere extensies worden niet weergegeven, ook al staan ze wel op het USB-apparaat.

 Als het geluid bij het afspelen van MP3-bestanden ongewoon klinkt, past u de **Toonregeling** in het menu **Geluid** aan. (Een overgemoduleerd MP3-bestand kan geluidsproblemen veroorzaken.)

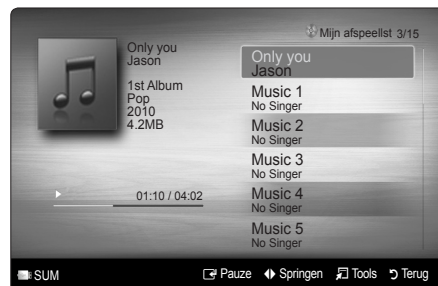

Mijn afspeellijst maken

1. Druk op de toets **◀/▶/▲/▼** om de nummers te selecteren die u wilt toevoegen, en druk op de knop **TOOLS**.
2. Selecteer **Mn afspeellijst toev.**
3. Wanneer het menu **Mn afspeellijst toev.** verschijnt, selecteert u **Nwe Mijn afspeelst.**

 Als u een oude afspeellijst wilt toevoegen, selecteert u de afspeellijst waar u muziek aan wilt toevoegen.

4. De nieuw gemaakte of bijgewerkte afspeellijst verschijnt op de hoofdmuziekpagina.

Mijn afspeellijst afspelen

Selecteer de map van **Mijn afspeellijst**. Deze wordt automatisch afgespeeld.

Druk op de toets **▲** of **▼** om een ander muziekbestand te selecteren binnen de afspeellijst.

Uitgebreide functies

Foto's

Een foto (of presentatie) weergeven

1. Druk op de toets ◀ of ▶ om **Foto's** te selecteren en druk vervolgens op de toets **ENTER** in het menu **Media Play**.
2. Druk op de toets ◀/▶/▲/▼ om het gewenste bestand in de bestandslijst te selecteren.
3. Druk op de toets **ENTER** of ▶ (Afspelen).
 - Druk op het moment dat een fotolijst wordt weergegeven op de toets ▶ (Afspelen) / **ENTER** op de afstandsbediening om de presentatie te starten.
 - Alle bestanden in de bestandenlijst worden in de presentatie weergegeven.
 - Tijdens de presentatie worden de bestanden in volgorde afgebeeld vanaf het huidige bestand.



- U kunt automatisch muziekbestanden laten afspelen tijdens een diashow als de instelling **Achtergrondmuziek** op **Aan** is gezet.
- De **BGM-modus** kan niet worden gewijzigd voordat de BGM is geladen.

Meerdere bestanden afspelen

De geselecteerde opname- / video- / muziek- / fotobestanden afspelen

1. Druk op de gele toets om het gewenste bestand in de bestandslijst te selecteren.
2. Herhaal deze procedure om meerdere bestanden te selecteren.
 - OPMERKING**
 - Het symbool ✓ verschijnt links van de geselecteerde bestanden.
 - U annuleert een selectie door nogmaals op de gele toets te drukken.
 - Als u de selectie van alle bestanden ongedaan wilt maken, drukt u op de toets **TOOLS** en selecteert u **Niets selecteren**.
3. Druk op de toets **TOOLS** en selecteer **Geselecteerde inhoud afspelen**.



De groep met video- / muziek- / fotobestanden afspelen

1. Ga terwijl er een bestandenlijst wordt weergegeven naar een willekeurig bestand in de gewenste groep.
2. Druk op de toets **TOOLS** en selecteer **Huidige groep afspelen**.

Overige functies van Media Play

De bestandslijst sorteren

Druk in de bestandslijst op de blauwe knop om de bestanden te sorteren.

Categorie	Betekenis	Video's	Muziek	Foto's
Alg. weergave	Hiermee wordt de volledige map weergegeven. U kunt de foto weergegeven door de map te selecteren.	✓	✓	✓
Titel	De bestanden worden op titel gesorteerd en weergegeven in de volgorde symbool / cijfer / letter / speciaal.	✓	✓	✓
Voorkeur	Hiermee worden bestanden op voorkeur gesorteerd en weergegeven. U kunt de bestandsvoorkeur in de bestandslijst aanpassen met behulp van de groene toets.	✓	✓	✓
Recentste datum	Hiermee worden foto's aflopend op datum gesorteerd en weergegeven.	✓		✓
Oudste datum	Hiermee worden foto's oplopend op datum gesorteerd en weergegeven.	✓		✓
Artiest	Hiermee wordt de muziek in alfabetische volgorde op artiest gesorteerd.		✓	
Album	Hiermee wordt de muziek in alfabetische volgorde op album gesorteerd.		✓	
Genre	Hiermee worden de muziekbestanden op genre gesorteerd.		✓	
Stemming	Hiermee worden de muziekbestanden op stemming gesorteerd. U kunt de stemminginfo van de muziek zelf instellen.		✓	
Maand.	Hiermee worden de foto's op maand gesorteerd en weergegeven. De sortering gebeurt alleen per maand (van januari tot december), ongeacht het jaar.			✓

Opties voor het afspelen van video's / muziek / foto's

Druk tijdens het afspelen van een bestand op de toets **TOOLS**.

Categorie	Betekenis	Video's	Muziek	Foto's
Titel	U kunt het andere bestand rechtstreeks verplaatsen.	✓		
Herhalingsmodus	Hiermee kunt u film- en muziekbestanden herhaald afspelen.	✓	✓	
Beeldformaat (Modus1 / Modus2 / Oorspronkelijk)	Hiermee kunt u het beeldformaat aan uw voorkeur aanpassen.	✓		
Beeldinstelling	Hiermee kunt u de beeldinstelling aanpassen. (pag. 13, 14, 15, 16)	✓		✓
Geluidinstelling	Hiermee kunt u de geluidinstelling aanpassen. (pag. 16, 17)	✓	✓	✓
Instelling ondertiteling	U kunt het videobestand met ondertiteling afspelen. Deze functie werkt alleen als de ondertiteling dezelfde bestandsnaam heeft als het videobestand.	✓		
Audio	U kunt naar wens in een van de ondersteunde talen van video genieten. De functie is alleen ingeschakeld wanneer er streambestanden worden afgespeeld die meerdere audio-indelingen ondersteunen.	✓		
Presentatie stoppen / Presentatie starten	Hiermee kunt u een presentatie starten en stoppen.			✓
Presentatiesnelheid	Hiermee kunt u tijdens een presentatie de snelheid van de weergave regelen.			✓
Effect presentatie	Hiermee kunt u verschillende effecten voor de presentatie instellen.			✓
Achtergrond muziek	Hiermee kunt u tijdens een presentatie achtergrondmuziek selecteren en instellen.			✓
Zoom	Hiermee kunt u in de volledige-schermmodus op afbeeldingen inzoomen.			✓
Draaien	Hiermee kunt u de afbeeldingen in de volledige-schermmodus draaien.			✓
Startachtergrond	U kunt het bestand verplaatsen naar het bureaublad van Media Play.			✓
Informatie	Hiermee kunt gedetailleerde informatie over het actuele bestand krijgen.	✓	✓	✓

Instellingen

Het menu Instellingen gebruiken

- **Achtergrond instellen:** de achtergrond selecteren die u wilt weergeven.
- **Herinn. doorl. afsp. Film (Afspelen hervatten Aan / Uit):** hiermee kunt u de helptekst weergeven voor het voortgezet afspelen van een film.
- **De registratiecode voor DivX® VOD:** hiermee geeft u de geautoriseerde registratiecode voor de tv weer. Als u met de DivX-website verbinding maakt en de registratiecode bij een persoonlijke account registreert, kunt u een VOD-registratiebestand downloaden. Als u de VOD-registratie via Media Play afspeelt, is de registratie voltooid.
 Meer informatie over DivX® VOD vindt u op 'www.DivX.com'.
- **De deactiveringscode voor DivX® VOD:** wanneer DivX® VOD niet is geregistreerd, wordt de registratiedeactiveringscode weergegeven. Als u deze functie uitvoert wanneer DivX® VOD is geregistreerd, wordt de actuele DivX® VOD-registratie gedeactiveerd.
- **Informatie:** hiermee kunt u informatie over het aangesloten apparaat weergeven.

Uitgebreide functies

Anynet+

Wat is Anynet+?

Anynet+ is een functie waarmee u alle aangesloten Samsung-apparaten die Anynet+ ondersteunen, kunt bedienen met de afstandsbediening van de Samsung-tv. Het Anynet+-systeem kan alleen worden gebruikt met Samsung-apparaten die de Anynet+-functie bezitten. Om u ervan te verzekeren dat uw Samsung-apparaat deze functie heeft, kunt u controleren of er een Anynet+-logo op het apparaat zit.

Op een thuisbioscoop aansluiten

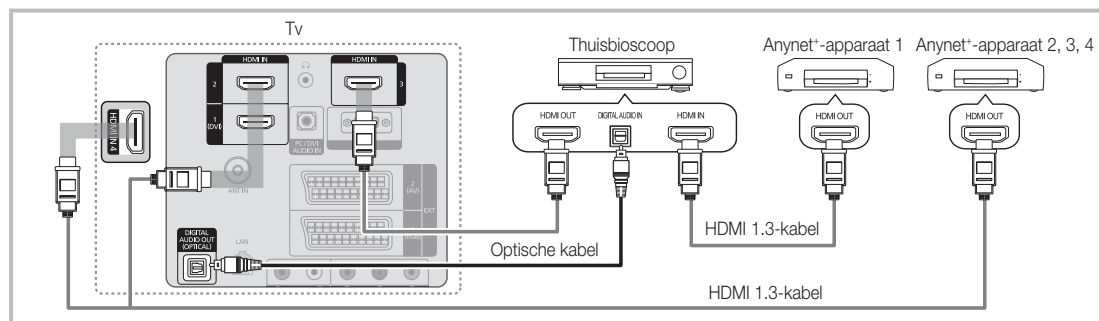

1. Verbind de **HDMI IN-aansluiting (HDMI 1 (DVI), 2, 3 of 4)** van de tv met behulp van een HDMI-kabel met de **HDMI OUT-aansluiting** van het desbetreffende Anynet+-apparaat.
2. Verbind **HDMI IN-aansluiting** van de thuisbioscoop en de **HDMI OUT-aansluiting** van het desbetreffende Anynet+-apparaat via een HDMI-kabel met elkaar.

OPMERKING

- Sluit de optische kabel aan op de **DIGITAL AUDIO OUT (OPTICAL)**-aansluiting van de tv en de Digital Audio Input-aansluiting van de thuisbioscoop.
- Wanneer de bovenstaande verbinding wordt gevolgd, voert de optische aansluiting slechts 2-kanaals audiosignaal uit. U hoort alleen geluid uit de linker- en rechterluidspreker van de thuisbioscoop en de subwoofer. Voor een 5.1-kanaals audiosignaal sluit u de **DIGITAL AUDIO OUT (OPTICAL)**-aansluiting van de dvd-speler of satellietontvanger (Anynet-apparaat 1 of 2) rechtstreeks aan op een versterker of op de thuisbioscoop en niet op de tv.
- Alleen één thuisbioscoop aansluiten.
- U kunt een Anynet+-apparaat aansluiten met de HDMI-kabel. Sommige HDMI-kabels ondersteunen mogelijk geen Anynet+-functies.
- Anynet+ werkt wanneer het AV-apparaat dat Anynet+ ondersteunt, op stand-by staat of is ingeschakeld.
- Anynet+ ondersteunt in totaal 12 AV-apparaten. U kunt maximaal 3 apparaten van hetzelfde type aansluiten.

Menu Anynet+

Het menu Anynet+ verandert overeenkomstig het type en de status van de Anynet+-apparaten die op de tv zijn aangesloten.

Menu Anynet+	Beschrijving
Tv weergeven	Hiermee schakelt de Anynet+-modus over naar de tv-uitzendmodus.
Apparatenlijst	Hier wordt de lijst met Anynet+-apparaten weergegeven.
Opname: (*recorder)	Begint onmiddellijk met opnemen met de recorder. (Dit is alleen beschikbaar voor apparaten die de functie recording ondersteunen).
MENU (apparaatnaam)	Toont de menu's van het aangesloten apparaat. Wanneer er bijvoorbeeld een dvd-recorder is aangesloten, verschijnt het diskmenu van de dvd-recorder.
INFO (apparaatnaam)	Toont de afspeelmenu's van het aangesloten apparaat. Wanneer er bijvoorbeeld een dvd-recorder is aangesloten, verschijnt het afspeelmenu van de dvd-recorder.
Opname stoppen: (*recorder)	Hiermee wordt het opnemen beëindigd.
Ontvanger	Geluid wordt uitgevoerd via de ontvanger.

Wanneer er meerdere opnameapparaten zijn aangesloten, worden deze weergegeven als (*recorder) en wanneer er slechts een opnameapparaat is aangesloten, wordt dit weergegeven als (*apparaatnaam).

Anynet+ instellen

Instellingen

Anynet+ (HDMI-CEC) (Uit / Aan): voor het gebruik van de Anynet+-functie dient **Anynet+ (HDMI-CEC)** op **Aan** te zijn ingesteld.

 Wanneer de functie **Anynet+ (HDMI-CEC)** is uitgeschakeld, worden alle met Anynet+ verwante bewerkingen uitgeschakeld.

Automatisch uitschakelen (Nee / Ja): hiermee stelt u in dat een Anynet+-apparaat automatisch uitschakelt wanneer de tv wordt uitgeschakeld

 Voor het gebruik van de Anynet+-functie dient de actieve bron op de tv te zijn ingesteld op Tv.

 Zelfs als een extern apparaat nog bezig is met opnemen kan het worden uitgeschakeld.

Tussen Anynet+-apparaten wisselen

- De Anynet+-apparaten die op de tv zijn aangesloten, worden weergegeven.
 -  Wanneer u het door u gewenste apparaat niet kunt vinden, kunt u op de rode knop drukken om de lijst te vernieuwen.
- Selecteer een apparaat en druk op de toets **ENTER** . U kunt naar het geselecteerde apparaat overschakelen.
 -  Alleen wanneer u **Anynet+ (HDMI-CEC)** in het menu **Toepassing** instelt op **Aan**, verschijnt het menu **Apparatenlijst**.
 - Overschakelen naar het geselecteerde apparaat kan 2 minuten duren. U kunt de bewerking in de tussentijd niet annuleren.
 - Als u een externe invoermodus heeft geselecteerd door op de toets **SOURCE** te drukken, kunt u de Anynet+-functie niet gebruiken. Zorg ervoor dat u naar het Anynet+-apparaat overschakelt door gebruik te maken van de **Apparatenlijst**.

Opnemen



U kunt een tv-programma opnemen met een Samsung-recorder.

- Selecteer **Opname**.
 -  Bij meer dan twee opnameapparaten
 - Wanneer er meerdere opnameapparaten zijn aangesloten, wordt een apparatenlijst weergegeven. Selecteer een opnameapparaat in de **Apparatenlijst**.
 -  Wanneer het opnameapparaat niet wordt weergegeven, selecteert u **Apparatenlijst** en drukt u op de rode toets om apparaten te zoeken.
- Druk op de toets **EXIT** om het menu te verlaten.
 -  U kunt bronsignalen opnemen door **Opname:** (apparaatnaam) te selecteren.
 -  Wanneer u op de toets  (REC) drukt, wordt datgene waar u op dat moment naar kijkt, opgenomen. Wanneer u vanaf een ander apparaat een video bekijkt, wordt de video van dat apparaat opgenomen.
 -  Controleer voor u begint met opnemen of de antenne correct is aangesloten op het opnameapparaat. Voor het correct aansluiten van een antenne op een opnameapparaat kunt u de gebruikershandleiding van het opnameapparaat raadplegen.

Uitgebreide functies

Luisteren via een ontvanger



U kunt geluid beluisteren via een ontvanger (thuisbioscoop) in plaats van de luidsprekers van de tv.

1. Selecteer **Ontvanger** en stel dit in op **Aan**.
2. Druk op de toets **EXIT** om het menu te verlaten.
 -  Als uw ontvanger alleen audio ondersteunt, verschijnt deze wellicht niet in de apparatenlijst.
 -  De ontvanger werkt wanneer u de optical in-aansluiting van de ontvanger correct hebt aangesloten op de **DIGITAL AUDIO OUT (OPTICAL)**-aansluiting van de tv.
 -  Wanneer de ontvanger (thuisbioscoop) is ingesteld op On (Aan), hoort u alleen geluid via de Optical-aansluiting van de tv. Wanneer de tv een DTV-sigitaal (lucht) weergeeft, zendt de tv een 5.1-kanaals geluid naar de ontvanger van de thuisbioscoop uit. Wanneer de bron een digitaal onderdeel is, zoals een dvd en deze op de tv aangesloten is via HDMI, geeft de ontvanger alleen een 2-kanaals signaal weer.

OPMERKING

- U kunt Anynet+-apparaten alleen met de afstandsbediening van de tv bedienen, niet met de knoppen op de tv.
- De afstandsbediening van de tv werkt mogelijk niet in bepaalde omstandigheden. Selecteer in dat geval opnieuw het Anynet+-apparaat.
- De Anynet+-functies werken niet bij producten van andere fabrikanten.

Problemen oplossen m.b.t. Anynet+

Probleem	Mogelijke oplossing
Anynet+ werkt niet.	<ul style="list-style-type: none"> • Controleer of het apparaat een Anynet+-apparaat is. Het Anynet+-systeem ondersteunt alleen Anynet+-apparaten. • Sluit niet meer dan één ontvanger aan (thuisbioscoop). • Controleer of het netsnoer van het Anynet+-apparaat juist is aangesloten. • Controleer de video-/audio-/HDMI-kabelaansluitingen van het Anynet+-apparaat. • Controleer of Anynet+ (HDMI-CEC) is ingesteld op On (Aan) in het instellingenmenu van Anynet+. • Controleer of de afstandsbediening van de tv in de tv-modus staat. • Controleer of het de exclusieve afstandsbediening van Anynet+ is. • In bepaalde situaties werkt Anynet+ niet. (Kanalen zoeken, Media Play uitvoeren, Plug & Play (eerste instelling), enzovoort.) • Wanneer u de HDMI-kabel aansluit of verwijdert, dient u opnieuw naar apparaten te zoeken of uw televisie uit te schakelen en opnieuw in te schakelen. • Controleer of de Anynet+-functie van het Anynet+-apparaat is geactiveerd.
Ik wil Anynet+ starten.	<ul style="list-style-type: none"> • Controleer of het Anynet+-apparaat op de juiste manier is aangesloten op de tv en controleer of Anynet+ (HDMI-CEC) is ingeschakeld in het menu Instellingen van Anynet+. • Druk op de toets TOOLS om het menu Anynet+ te openen en selecteer het gewenste menu.
Ik wil Anynet+ sluiten.	<ul style="list-style-type: none"> • Selecteer Tv weergeven in het menu Anynet+. • Druk op de toets SOURCE op de afstandsbediening van de tv en selecteer een ander apparaat dan een Anynet+-apparaat. • Druk op P  / , PRE-CH en FAV.CH om de tv-modus te wijzigen. (De kanaaltoets werkt alleen wanneer er geen Anynet+-apparaat met een ingebouwde tuner is aangesloten.)
Het bericht "Verbinding maken met Anynet+-apparaat..." verschijnt op het scherm.	<ul style="list-style-type: none"> • U kunt de afstandsbediening niet gebruiken wanneer u Anynet+ configureert of naar een weergavemodus schakelt. • Gebruik de afstandsbediening wanneer u Anynet+ hebt ingesteld of al naar een weergavemodus hebt geschakeld.
Het Anynet+-apparaat speelt niets af.	<ul style="list-style-type: none"> • U kunt de afspeelfunctie niet gebruiken wanneer Plug & Play (eerste instelling) actief is.
Het aangesloten apparaat wordt niet weergegeven.	<ul style="list-style-type: none"> • Controleer of het apparaat ondersteuning biedt voor Anynet+-functies. • Controleer of de HDMI-kabel op de juiste manier is aangesloten. • Controleer of Anynet+ (HDMI-CEC) is ingesteld op Aan in het instellingenmenu van Anynet+. • Zoek opnieuw naar Anynet+-apparaten. • U kunt een Anynet+-apparaat alleen met de HDMI-kabel aansluiten. Sommige HDMI-kabels ondersteunen mogelijk geen Anynet+-functies. • Wanneer het scannen op apparaten wordt beëindigd door een bijzondere situatie, bijvoorbeeld wanneer de HDMI-kabel of het netsnoer wordt losgekoppeld, of wanneer er een stroomstoring optreedt, herhaalt u het scannen.
Het televisieprogramma kan niet worden opgenomen.	<ul style="list-style-type: none"> • Controleer of de antenneaansluiting op het opnameapparaat correct is aangesloten.
Het geluid van de televisie wordt niet via de ontvanger uitgevoerd.	<ul style="list-style-type: none"> • Sluit de tv en de ontvanger met de optische kabel op elkaar aan.

Aan de slag met Internet@TV

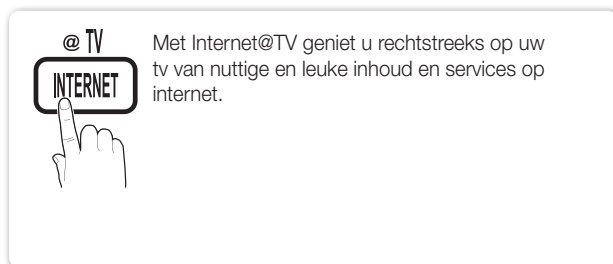

Met Internet@TV geniet u rechtstreeks op uw tv van nuttige en leuke inhoud en services op internet.



OPMERKING

- Zorg dat de netwerkinstellingen zijn geconfigureerd voordat u **Internet@TV** gaat gebruiken. Raadpleeg het gedeelte "Netwerkverbinding" voor meer informatie (P. 23).
- Niet-ondersteunde lettertypen in de inhoud van de provider worden niet normaal weergegeven.
- De verbinding kan van tijd tot tijd erg traag worden of onderbroken worden. Dit is afhankelijk van de netwerkomstandigheden.
- Afhankelijk van de regio ondersteunt de toepassings-service mogelijk alleen Engels.
- Deze functies is op bepaalde locaties niet beschikbaar.
- Als u problemen ondervindt met het gebruik van een toepassing, neemt u contact op met de leverancier van de desbetreffende inhoud.
- Afhankelijk van de omstandigheden van de inhoudprovider, kunnen de updates voor de toepassing of de toepassing zelf worden beëindigd.
- Afhankelijk van de regelgeving in uw land is het mogelijk dat de dienstverlening voor bepaalde toepassingen beperkt is of dat bepaalde toepassingen niet worden ondersteund.

Schermeergave

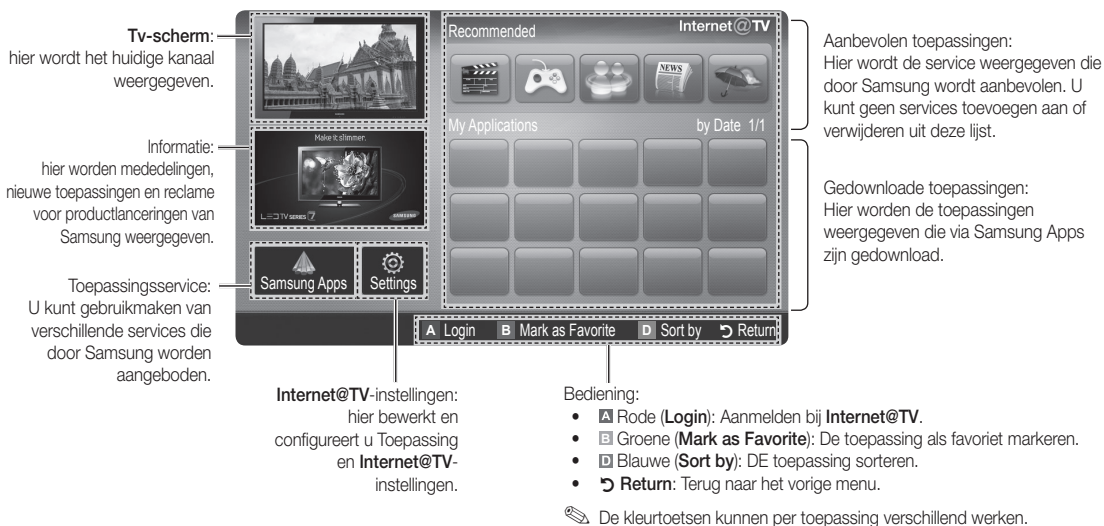

Uitgebreide functies

Aanmelden bij een account

Bij een toepassing met meerdere categorieën gebruikt u **◀** en **▶** om naar de diverse categorieën te gaan.

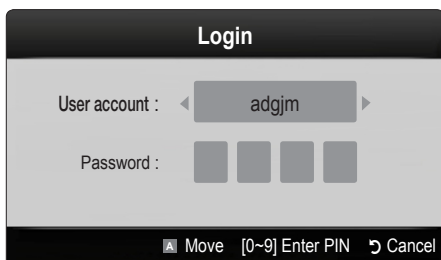

- ✎ Om optimaal van de toepassing te profiteren kunt u zich het beste registreren en bij uw account aanmelden.
- ✎ Instructies voor het maken van een account vindt u in **Setting up Internet@TV** → **Internet@TV ID** → **Create Internet@TV**.
- 1. Klik op de rode knop op de startpagina van **Internet@TV**.
- 2. Selecteer de gewenste **User account** en druk op de toets **ENTER** [↵].
 - ✎ Als u een account wilt maken, klikt u op de rode knop. Er verschijnt een OSD-scherm om een account aan te maken.
- 3. Voer het **Password** in.
 - ✎ Wanneer het aanmelden is gelukt, wordt de gebruikersaccount op het scherm weergegeven.

Internet@TV instellen

Settings

In dit scherm maakt u id's en configureert u de instellingen van Internet@TV. Selecteer Instellingen met de toetsen

▲ en **▼** en druk op de toets **ENTER** [↵].

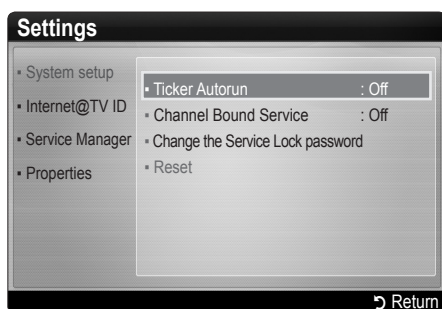

System Setup

✎ **Ticker Autorun** worden mogelijk niet in alle landen ondersteund.

Ticker Autorun (Off / On): hier kiest u of de ticker bij het inschakelen van de tv automatisch wordt gestart.

Channel Bound Service (Off / On): sommige kanalen ondersteunen toepassing als internetgegevensservice, zodat u tijdens het tv-kijken toegang tot de internetdienst hebt.

✎ Alleen beschikbaar als dit door de omroep wordt ondersteund.

Reset: hiermee zet u de fabrieksinstellingen van Internet@TV terug.

Change the Service Lock password

✎ Het standaardwachtwoord is "0-0-0-0".

✎ Als u het wachtwoord bent vergeten, drukt u achtereenvolgens op de volgende toetsen van de afstandsbediening zodat het wachtwoord opnieuw wordt ingesteld op 0-0-0-0: **POWER** (uit) → **MUTE** → **9** → **2** → **8** → **POWER** (aan).

Internet@TV ID

Dit menu kunt u gebruiken bij het maken en verwijderen van een account. U kunt er uw account beheren, evenals de accountgegevens van de inhoudsite.

✎ De account is alleen voor Internet@TV.

Create: maak een account en koppel deze aan gewenste service toepassing.

OPMERKING

- U kunt niet meer dan 10 accounts maken.
- Het maximaal aantal tekens is 10.

Een Internet@TV-ID maken

Voordat u een **User account** maakt, moet u de toepassing eerst downloaden van **Samsung Apps**.



1. Selecteer met de toets ▲/▼/◀/▶ Instellingn. Druk vervolgens op de toets ENTER .
2. Druk op de toets ▼ om **Internet@TV ID** te selecteren en druk vervolgens op de toets ENTER  of ▶.
3. Selecteer **Create**. Het toetsenblokscherm verschijnt.
4. Het toetsenblok wordt op het beeldscherm weergegeven.

Het toetsenblok gebruiken

Door op de afstandsbediening op de toets – te drukken terwijl u het schermtoetsenblok gebruikt, kunt u de tekstvelden wijzigen in kleine letters, hoofdletters, cijfers en pictogrammen.

U kunt dit schermtoetsenblok gebruiken voor verschillende Internet@TV-toepassingen.

U kunt als volgt tekens invoeren.

- 4-1. Stel bijvoorbeeld dat u "105Chang" wilt invoeren.
 - 4-2. Druk op de afstandsbediening tweemaal op de toets – om de invoermodus te wijzigen van kleine letters naar cijfers.
 - 4-3. Druk op numerieke volgorde op de toetsen 1, 0 en 5.
 - 4-4. Druk op de afstandsbediening driemaal op de toets – om de invoermodus te wijzigen van cijfers naar hoofdletters.
 - 4-5. Druk op de afstandsbediening driemaal op de toets 2 om **C** in te voeren.
 - 4-6. Druk op de afstandsbediening driemaal op de toets – om de invoermodus te wijzigen van hoofdletters naar kleine letters.
 - 4-7. Druk op de afstandsbediening op de juiste toetsen om de rest van "Chang" in te voeren. Druk wanneer u klaar bent, op de toets ENTER .
5. Voer met behulp van de toetsen de **User account** en het **Password** in.
 - Het wachtwoord moet uit cijfers bestaan.
 - Met de toets – kunt u de tekstvelden wijzigen in kleine letters, hoofdletters, cijfers en pictogrammen.
 - U kunt het ingevoerde teken verwijderen met de toets **PRE-CH**.
 - Met de knop  (REW) of  (FF) kunt u het pictogram selecteren dat u wilt invoeren in het toetsenblokscherm.

6. Account gemaakt. U kunt met één aanmelding gebruik maken van de services van alle gebruikers van uw Samsung-tv door de account van de gebruiker te koppelen aan de tv-id. Als u een servicesite-id wilt registreren, selecteert u **Yes**. Een **Service Site** verschijnt op het scherm.
7. Selecteer **Register** bij de **Service Site** van uw keuze en druk op de toets ENTER .
8. Voer met de cijfertoeetsen de site-id van uw toepassing en uw wachtwoord in. Druk vervolgens op de toets ENTER .
9. Registratie voltooid. Als u een andere servicesite toevoegt, selecteert u **Yes**. Druk vervolgens op de toets ENTER  en ga naar stap 5.
10. Na voltooiing selecteert u **OK**. Druk vervolgens op de toets ENTER .

Manager

- **Service Site**: registreer hier aanmeldgegevens voor servicesites zoals YouTube.
- **Change Password**: hier wijzigt u het wachtwoord van uw account.
- **Delete**: hier kunt u de account verwijderen.

 Als u het wachtwoord bent vergeten, drukt u achtereenvolgens op de volgende toetsen van de afstandsbediening zodat het wachtwoord opnieuw wordt ingesteld op 0-0-0-0: **POWER** (uit) → **MUTE** → 9 → 2 → 8 → **POWER** (aan).

- **Service Manager**: hier kunt u op Internet@TV geïnstalleerde toepassing verwijderen en vergrendelen.

Lock: de toepassing vergrendelen.

 Het wachtwoord is vereist om een vergrendelde toepassing te kunnen gebruiken.

Delete: de toepassing verwijderen.

- **Properties**: informatie over Internet@TV weergeven. Gebruik de optie **Check the speed of your internet connection** om uw netwerkverbinding te testen.

Uitgebreide functies

De Internet@TV-service gebruiken

Samsung Apps

Samsung Apps is een winkel waar u toepassingen voor uw tv of AV-apparatuur van Samsung kunt downloaden.

Gebruikers kunnen met de gedownloade toepassingen genieten van verschillende inhoud, zoals video's, muziek, foto's, games, handige informatie, enzovoort.

In de toekomst komen er aanvullende toepassingen beschikbaar.

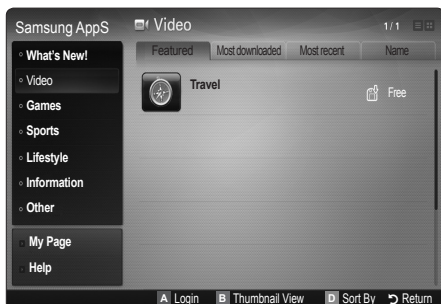

De gekleurde toetsen met de **Samsung Apps** gebruiken.

- **A** Rood (**Login**): aanmelden bij de internetservice.
- **B** Groen (**Thumbnail View**): de weergavemodus wijzigen.
- **D** Blauw (**Sort By**): de toepassingen sorteren op **Featured**, **Most downloaded**, **Most recent** of **Name**.
- **Return**: hiermee gaat u terug naar het vorige menu.

Samsung Apps op categorie gebruiken

De volgende categorieën zijn beschikbaar:

- **What's New**: bevat geregistreerde toepassingen.
- **Video**: bevat verschillende videomedia, zoals films, tv-shows, en korte video's.
- **Games**: bevat verschillende spellen, zoals sudoku en schaak.
- **Sports**: bevat verschillende sportmedia, zoals wedstrijdinformatie, afbeeldingen en korte video's.
- **Lifestyle**: bevat verschillende levensstijlmedia, zoals muziek, tools voor het beheren van persoonlijke foto's en sociale netwerksites als Facebook en Twitter.
- **Information**: bevat verschillende informatieservices, zoals nieuws, aandelen en het weer.
- **Others**: bevat andere gevarieerde services.
- **My Page**: hier ziet u de toepassingenlijst en uw cybersaldo.
Vanaf medio 2010 (alleen in de VS en Korea) kunt u cybergeld aanschaffen voor de aankoop van toepassingen via tv.samsung.com.
- **Help**: als u vragen over Internet@TV hebt, raadpleegt u eerst dit gedeelte.

Problemen met Internet@TV oplossen

Probleem	Mogelijke oplossing
Sommige toepassingen bevatten alleen Engelstalige inhoud. Hoe kan ik de taal wijzigen?	De taal van de inhoud van de toepassing kan verschillen van de taal van de gebruikersinterface van de widget. Dit is afhankelijk van de serviceprovider.
Bepaalde toepassingservices werken niet.	Controleer dit bij de serviceprovider. Raadpleeg de helpwebsite voor informatie over de widgetserviceprovider.
Wanneer er een netwerkfout optreedt, kan ik behalve het instellingenmenu geen menu's meer gebruiken.	Als de netwerkverbinding niet functioneert, is uw service wellicht beperkt. Voor alle functies, behalve het instellingenmenu, is een internetverbinding nodig.
Is het mogelijk om pornofilms op YouTube weer te geven?	Dit soort materiaal wordt bij de lijst in het menu weggefilterd. Toch kan het via de zoekfunctie worden weergegeven. Gebruik in dat geval de Lock-functie in de Widget Gallery om de widgetservice te vergrendelen.

Help-website

 De menustappen worden later mogelijk gewijzigd.

 De links kunnen voor bepaalde landen verschillen.

Land	Website
Oostenrijk	www.samsung.com → Produkte → Fernseher → Internet@TV
België	www.samsung.com → Producten → televisies → Internet@TV
	www.samsung.com → Produits → téléviseurs → Internet@TV
Tsjechië	www.samsung.com → Produkty → televizory → Internet@TV
Denemarken	www.samsung.com → Produkter → stue & soveværelse → Internet@TV
Finland	www.samsung.com → Tuotteet → kodinelektroniikka → Internet@TV
Frankrijk	www.samsung.com → Produits → télévisions → Internet@TV
Duitsland	www.samsung.com → Privatkunden → Fernseher → Internet@TV
Griekenland	www.samsung.com → Προϊόντα → τηλεοράσεις → Internet@TV
Hongarije	www.samsung.com → Termékek → televíziók → Internet@TV
Ierland	www.samsung.com → Products → Television → Internet@TV
Italië	www.samsung.com → Prodotti → TV → Internet@TV
Nederland	www.samsung.com → Producten → televisies → Internet@TV
Noorwegen	www.samsung.com → Produkter → hverdagsrom & soverom → Internet@TV
Polen	www.samsung.com → Produkty → telewizory → Internet@TV
Portugal	www.samsung.com → Produtos para Consumidores → televisores → Internet@TV
Slowakije	www.samsung.com → Produkty → televizory → Internet@TV
Spanje	www.samsung.com → Productos → televisores → Internet@TV
Zweden	www.samsung.com → Produkter → vardagsrum & sovrum → Internet@TV
Zwitserland	www.samsung.com → Produits → télévisions → Internet@TV
	www.samsung.com → Produkte → Fernseher → Internet@TV
Verenigd Koninkrijk	www.samsung.com → Products → Television → Internet@TV
Turkije	www.samsung.com → Tüketici Ürünleri → televizyon → Internet@TV
Estland	www.samsung.com → Klientidele → Televiisorid → Internet@TV
Letland	www.samsung.com → Klientiem → Televizori → Internet@TV
Litouwen	www.samsung.com → Namams → Televizoriai → Internet@TV
Rusland	www.samsung.com → Продукты → Телевизоры → Internet@TV
Oekraïne	www.samsung.com → Потребительские продукты → телевизоры → Internet@TV

Uitgebreide functies

AllShare

Over AllShare

AllShare brengt u via het netwerk een verbinding tot stand tussen uw tv en compatibele mobiele telefoon/apparaat van Samsung. Op uw tv kunt u binnenkomende oproepen, sms-berichten en agenda-items op uw mobiele telefoons zien. Tevens kunt u multimedia zoals video's, foto's en muziek die op uw mobiele telefoons of andere apparaten (bijv. uw pc) is opgeslagen via het netwerk op de tv afspelen en regelen. Daarnaast kunt u de tv gebruiken om door de webpagina's op uw mobiele telefoon te bladeren.

Voor meer informatie gaat u naar "www.samsung.com" of neemt u contact op met de klantenservice van Samsung. Het is mogelijk dat er extra software op de mobiele apparaten moet worden geïnstalleerd. Raadpleeg de gebruikershandleiding van de desbetreffende apparaten voor meer informatie.

AllShare instellen

Instellingen

- **Bericht (Aan / Uit):** hier schakelt u de berichtenfunctie (voor binnenkomende oproepen, sms-berichten en agenda-items op uw mobiele telefoon) in en uit.
 - **Media (Aan / Uit):** hier schakelt u de mediafunctie in en uit. Als de mediafunctie is ingeschakeld, worden hiermee video's, foto's en muziek afgespeeld van een mobiele telefoon of ander apparaat dat ScreenShare ondersteunt.
 - **ScreenShare (Aan / Uit):** hier schakelt u ScreenShare in en uit. Met ScreenShare hebt u toegang tot allerlei inhoud op mobiele telefoons en andere apparaten die ScreenShare ondersteunen.
 - **Tv-naam:** hier stelt u een naam voor de tv in, zodat u deze gemakkelijk op een mobiel apparaat kunt terugvinden.
- Als u **Gebruikersinvoer** selecteert, kunt u met het schermtoetsenbord (OSK, On Screen Keyboard) op de tv typen.



Bericht / Media / ScreenShare

Hier ziet u een lijst met mobiele telefoons of andere verbonden apparaten die zijn ingesteld voor gebruik van deze tv via de functie **Bericht, Media** of **ScreenShare**.

De functie **Media** is beschikbaar op alle mobiele apparaten die **AllShare** ondersteunen.

- **Toegestaan / Geweigerd:** de mobiele telefoon wordt toegestaan of geweigerd.
- **Verwijderen:** hiermee wordt de mobiele telefoon uit de lijst verwijderd.

Met deze functie wordt alleen de naam van het mobiele apparaat uit de lijst verwijderd. Als het mobiele apparaat wordt aangezet of probeert verbinding met de tv te maken, kan het weer in de lijst verschijnen.

De functie Bericht gebruiken

Met deze functie kunt u tijdens het tv-kijken binnenkomende oproepen, sms-berichten en de agenda van de mobiele telefoon via het alarmvenster weergeven.

OPMERKING

- Als u het alarmvenster wilt uitschakelen, stelt u in **Instellingen** van **AllShare** de optie **Bericht** in op **Uit**.
- Als **OK** wordt geselecteerd, of als **OK** niet is geselecteerd terwijl het bericht drie keer is weergegeven, wordt het bericht verwijderd. Het bericht wordt echter niet van de mobiele telefoon verwijderd.
- Het alarmvenster kan worden weergegeven terwijl u bepaalde toepassingen, zoals **Media Play** enz. gebruikt. Om de inhoud van een bericht weer te geven, schakelt u over op de tv-weergavemodus.
- Als er een bericht van een onbekende mobiele telefoon wordt weergegeven, selecteert u de mobiele telefoon in het berichtmenu van **AllShare** en selecteert u **Geweigerd** om de telefoon te blokkeren.

Berichtweergave

Als er een nieuw sms-bericht binnenkomt terwijl u tv kijkt, wordt het alarmvenster weergegeven. Als u op de OK-toets drukt, wordt de inhoud van het bericht weergegeven.

U kunt de weergave-instellingen voor sms-berichten op uw mobiele telefoon instellen. Raadpleeg voor de juiste procedures de handleiding van de mobiele telefoon.

Bepaalde speciale tekens worden mogelijk blanco of als kapotte tekens weergegeven.

Alarm bij binnenkomende oproep

Als er een oproep binnenkomt terwijl u tv-kijkt, wordt het alarmvenster weergegeven.

Agenda-alarm

Als er een agenda-item actief wordt terwijl u tv-kijkt, verschijnt het alarmvenster met dit item.

-  U kunt de weergave-instellingen voor agenda-items op uw mobiele telefoon instellen. Raadpleeg voor de juiste procedures de handleiding van de mobiele telefoon.
-  Bepaalde speciale tekens worden mogelijk blanco of als kapotte tekens weergegeven.

De Media-functie gebruiken

Er verschijnt een alarmvenster waarin de gebruiker wordt geïnformeerd dat de multimedia (foto's, video's en muziek) die van een mobiele telefoon zijn verzonden, op de tv wordt weergegeven. De multimedia wordt automatisch 3 seconden na het verschijnen van het alarmvenster weergegeven of afgespeeld. Als u bij het verschijnen van het alarmvenster op de toets **RETURN** of **EXIT** drukt, wordt de multimedia niet afgespeeld of weergegeven.

OPMERKING

- Als de mediafunctie voor de eerste keer wordt uitgevoerd, verschijnt er een pop-upvenster met een waarschuwing. Druk op de toets **ENTER**  om **Allow** te selecteren. Vervolgens kunt u de mediafunctie op het apparaat gebruiken.

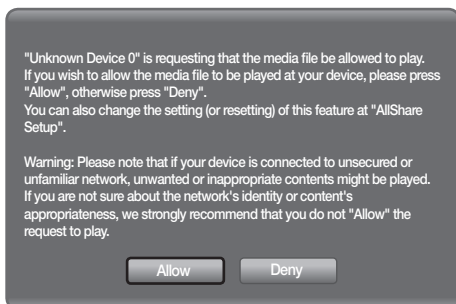

- Als u de verzending van multimedia vanaf de mobiele telefoon wilt uitschakelen, stelt u in de **AllShare**-instellingen **Media** in op **Uit**.
- Afhankelijk van de resolutie en indeling wordt bepaalde multimedia mogelijk niet op de tv weergegeven of afgespeeld.
- De toetsen **ENTER**  en **◀ / ▶** werken mogelijk niet, afhankelijk van het type multimedia.
- Met behulp van het mobiele apparaat kunt u de afgespeelde multimedia bedienen. Raadpleeg de gebruikershandleiding van het desbetreffende apparaat voor meer informatie.
- Als u multimedia van uw pc wilt afspelen, selecteert u het pc-pictogram in het hoofdscherm van **AllShare**. Het **Media Play**-menu van de tv verandert dan automatisch. Raadpleeg het gedeelte "Media Play" voor meer informatie.

De ScreenShare-functie gebruikn

Met ScreenShare kunt u bladeren door webinhoud die door de provider van de mobiele telefoon wordt geleverd. De afbeelding hieronder geeft bijvoorbeeld een toegangspagina voor inhoud op een mobiele telefoon weer. U kunt hiermee op de tv de bestanden op de mobiele telefoon lezen en het telefoonboek en de agenda weergeven. U kunt via het telefoonboek ook anderen bellen of een sms verzenden.

OPMERKING

- ScreenShare moet zijn geïnstalleerd op uw Samsung Mobile-telefoon of -apparaat als u deze functie wilt gebruiken.
- **Met Doc Viewer** kunt u bestanden lezen met een doc-indeling, maar u kunt de bestanden niet bewerken.
- De schermweergave kan per verbonden apparaat verschillen.



Uw Samsung-telefoon gebruiken om uw tv te bedienen

Als u deze functie wilt gebruiken, moet u een mobiele telefoon van Samsung gebruiken die ScreenShare-functies ondersteunt. Wanneer u de tv bedient met uw mobiele telefoon, worden alleen de toetsen **POWER**, **– VOL +**, **✓ CH ^** en **MUTE** ondersteund.

-  Zelfs als u een bedieningstoets (kanaal of volume) op de mobiele telefoon ingedrukt houdt, neemt de waarde slechts met één eenheid toe of af.

Overige informatie

De teletekstfunctie van het analoge kanaal

Op de indexpagina van de teletekstdienst vindt u informatie over het gebruik van de dienst. Voor een juiste weergave van teletekstinformatie is een stabiele kanaalontvangst vereist. Anders kan bepaalde informatie ontbreken of worden bepaalde pagina's niet weergegeven.

U kunt de teletekstpagina's veranderen met de numerieke toetsen op de afstandsbediening.

- 1 (Teletekst aan/mix): activeer teletekst nadat u het kanaal dat de teletekstdienst aanbiedt, hebt geselecteerd. Druk tweemaal op deze toets om het huidige televisiebeeld over de teletekstpagina heen weer te geven.
- 2 (opslaan): de teletekstpagina's opslaan.
- 3 (grootte): de tekst in de bovenste helft van het scherm twee keer zo groot weergeven. Druk nogmaals op deze toets voor de onderste helft van het scherm. Druk nogmaals op deze toets voor de normale weergave.
- 4 (vastzetten): een roulerende pagina vastzetten. Druk nogmaals op deze toets om het rouleren te hervatten.
- 5 (modus): de teletekstmodus (LIST/FLOF) selecteren.
Als u in de LIST-modus op deze toets drukt, wordt overgeschakeld naar de List-opslagmodus. In deze modus kunt u teletekstpagina's met behulp van de toets (opslaan) in een lijst opslaan.
- 6 (subpagina): de beschikbare subpagina weergeven.

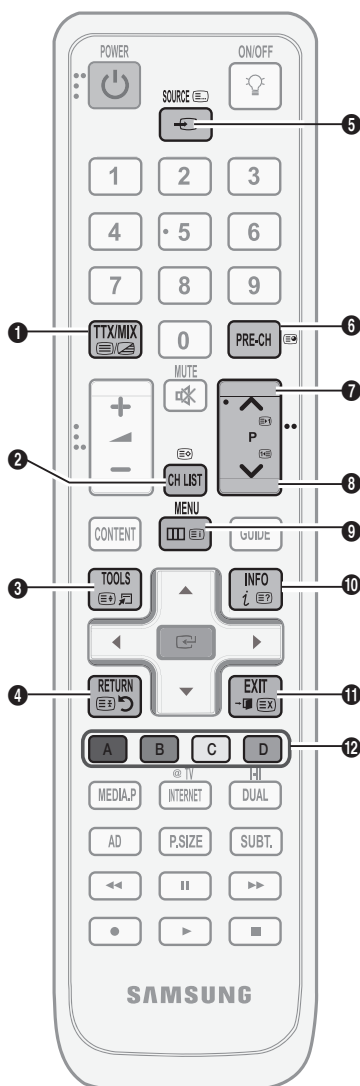

- 7 (volgende pagina): de volgende teletekstpagina weergeven.
- 8 (vorige pagina): de vorige teletekstpagina weergeven.
- 9 (index): de indexpagina (inhoudspagina) tijdens het gebruik van teletekst weergeven.
- 10 (tonen): verborgen tekst weergeven (bijvoorbeeld antwoorden op quizvragen). Druk nogmaals op deze toets voor de normale weergave.
- 11 (annuleren): de huidige uitzending weergeven terwijl u een pagina zoekt.

Gekleurde toetsen (rood / groen / geel / blauw): Als een omroep gebruikmaakt van het FASTEXT-systeem, worden de verschillende onderwerpen op een teletekstpagina van een kleurcodering voorzien, die u kunt selecteren met behulp van de gekleurde toetsen. Druk op de gewenste toets. De pagina wordt weergegeven met aanvullende kleurcodegegevens, die op dezelfde wijze kunnen worden geselecteerd. Om de vorige of volgende pagina weer te geven drukt u op de toets met de overeenkomstige kleur.

De teletekstpagina's zijn in zes categorieën verdeeld:

Onderdeel	Inhoud	Onderdeel	Inhoud
A	Geselecteerd paginanummer.	D	Datum en tijd.
B	Aanduiding zendkanaal.	E	Tekst.
C	Huidig paginanummer of zoekindicaties.	F	Statusinformatie. FASTEXT-informatie.

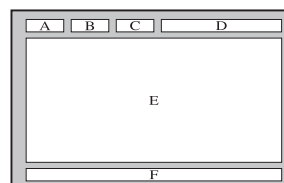

De wandbevestiging plaatsens

De afdichtingsplaat monteren

Als u de tv aan een muur wilt ophangen, monteert u de afdichtingsplaat op het gedeelte waar de voet wordt bevestigd, zoals in de afbeelding is aangegeven.

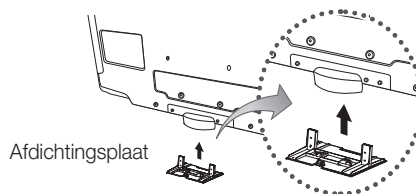

Vorbereiding voor installatie van de muurbevestiging (46- tot 55-inch tv's)

Als u een muurbevestiging van een andere fabrikant wilt installeren, gebruikt u de houderring.

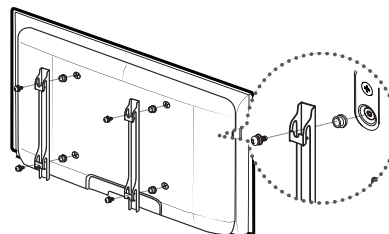

De wandbevestigingsset monteren

Met de onderdelen voor wandbevestiging (apart verkrijgbaar) kunt u de tv aan de muur bevestigen.

Zie de instructies bij de onderdelen voor wandbevestiging als u wilt weten hoe u de wandbevestiging installeert. Neem contact op met een technicus voor hulp alvorens de wandbeugel te bevestigen.

Samsung Electronics is niet verantwoordelijk voor schade aan het product of voor verwondingen die u zelf of anderen oplopen wanneer u besluit de tv zelfstandig te installeren.

Overige informatie

Specificaties voor de wandbevestigingsset (VESA)

De wandbevestigingsset is niet meegeleverd, maar wordt apart verkocht.

Monteer de wandbevestiging op een stevige muur die haaks op de vloer staat. Wanneer de steun aan andere bouwmaterialen bevestigd moet worden, dient u contact op te nemen met de dichtstbijzijnde leverancier. Als u de wandbevestiging aan het plafond of een schuine muur monteert, kan de tv vallen en daarmee tot zwaar lichamelijk letsel leiden.

OPMERKING

- Samsung Electronics is niet verantwoordelijk voor schade aan het product of voor verwondingen die u zelf of anderen oplopen wanneer u besluit de tv zelfstandig te installeren.
- In de onderstaande tabel vindt u de standaardafmetingen voor wandbevestigingssets.
- Wanneer u onze wandbevestigingsset aanschaft, zijn een gedetailleerde installatiegids en alle vereiste montageonderdelen daarbij inbegrepen.
- Gebruik geen schroeven die langer zijn dan de standaardafmetingen, omdat anders de binnenkant van de tv beschadigd kan raken.
- Voor wandbevestigingen die niet voldoen aan de standaardspecificaties voor VESA-schroeven, kan de lengte van de schroeven afhankelijk van de specificaties afwijken.
- Gebruik geen schroeven die niet aan de standaard VESA-schroefspecificaties voldoen.
- Draai de schroeven niet te vast. Dit zou ertoe kunnen leiden dat het product beschadigt of valt, resulterend in lichamelijk letsel. Samsung is voor dit soort ongevallen niet aansprakelijk.
- Samsung is niet aansprakelijk voor productschade of lichamelijk letsel wanneer een niet-VESA of niet-gespecificeerde wandbevestiging is gebruikt of wanneer de consument de installatie-instructies voor het product niet in acht heeft genomen.
- Kantel deze tv voor de bevestiging nooit meer dan 15 graden.

Productgroep	formaat in cm	VESA-spec. (A * B)	Standaardschroef	Aantal
LCD-TV	19~22	75 X 75	M4	4
		100 X 100		
	23~29	200 X 100	M6	
	30~40	200 X 200	M8	
	46~55	400 X 400		
	57~65	600 X 400		
	70~80	800 X 400		
80~	1400 X 800			

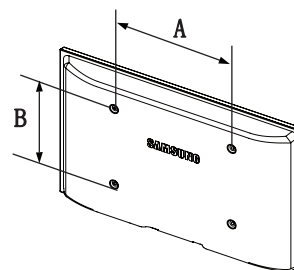

Monteer de wandbevestigingsset niet terwijl de tv is ingeschakeld. Dit kan resulteren in lichamelijk letsel door elektrische schokken.

De snoeren bij elkaar houden

Stop de snoeren in de snoerenwikkel, zodat ze niet door de transparante standaard heen zichtbaar zijn.

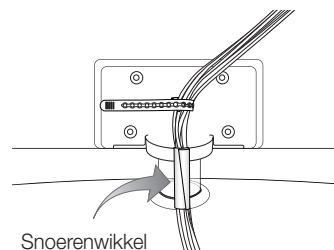

Kensington-slot tegen diefstal

Het Kensington-slot is een vergrendeling waarmee u het systeem fysiek kunt vastzetten voor gebruik op een openbare plaats. Afhankelijk van de fabrikant, kan het uiterlijk en de vergrendelmethode enigszins afwijken van de afbeelding. Raadpleeg de handleiding bij het Kensington-slot voor het juiste gebruik.

 Zoek het "K"-symbool aan de achterkant van de tv. Naast het "K"-symbool bevindt zich een Kensington-slot.

1. Plaats het vergrendelingsapparaat in het Kensington-slot op de lcd-tv **1** en draai deze in de vergrendelingsrichting **2**.
2. Sluit de Kensington-vergrendelingskabel aan **3**.
3. Maak het Kensington-slot vast aan een bureau of een ander zwaar voorwerp dat niet kan worden verplaatst.

 De vergrendeling moet apart worden aangeschaft.

 De plaats van het Kensington-slot kan per model verschillen.

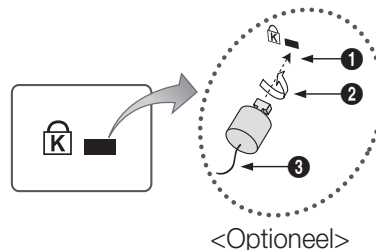

De tv vastzetten aan de wand



Let op: als u duwt of trekt aan de tv of op de tv klimt, kan deze vallen. Zie er met name op toe dat uw kinderen niet aan de tv gaan hangen of deze uit balans brengen. De tv kan dan omvallen, hetgeen verwondingen kan veroorzaken of zelfs fatale gevolgen kan hebben. Neem alle voorzorgsmaatregelen die in de bijgesloten veiligheidsfolder worden genoemd. Om veiligheidsredenen is het raadzaam de antivalvoorziening te installeren om de stabiliteit van het toestel te verhogen.

Voorkomen dat de tv valt

 De benodigde beugels, schroeven en draad worden niet meegeleverd. Deze moeten apart worden aangeschaft.

1. Plaats de schroeven in de beugels en bevestig deze stevig aan de muur. Zorg dat de schroeven stevig in de muur vastzitten.

 Specificaties van de schroeven

- Voor een lcd-tv van 32 ~ 40 Inch : M6
- Voor een lcd-tv van 46 ~ 55 Inch : M8

2. Verwijder de schroeven in het midden aan de achterkant van de tv, steek de schroeven door de beugels en draai de schroeven weer vast in de tv.

3. Verbind de beugels die aan de tv zijn bevestigd met een sterke draad aan de beugels die aan de muur zijn bevestigd en knoop de draad stevig vast.

 Controleer of alle bevestigingen goed zijn aangebracht. Controleer de bevestigingspunten regelmatig op tekenen van moeheid of verzwakking. Neem in geval van twijfel over de veiligheid van de bevestiging contact op met een professionele installateur.

 Plaats de tv dicht bij de muur zodat deze niet achterover kan vallen.

 Het is veilig om de draad zodanig aan te brengen dat de beugels die aan de muur zijn bevestigd zich boven de beugels op de tv of op gelijke hoogte daarmee bevinden.

 Haal de draad los voordat u de tv verplaatst.

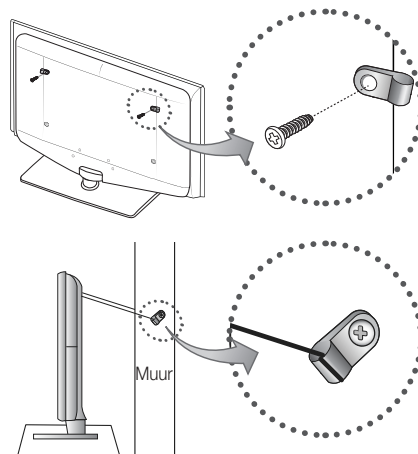

Overige informatie

Problemen oplossen

Wanneer u vragen over deze televisie hebt, kunt u eerst deze lijst raadplegen. Als geen van de tips in deze lijst van toepassing zijn, gaat u naar "www.samsung.com" en klikt u daar op Ondersteuning, of neemt u contact op met een van de callcenters die u op de achterkant van deze handleiding vindt.

Probleem	Oplossingen en uitleg
Beeldkwaliteit	Voer eerst de functie Het beeld testen uit om te controleren of uw televisie het testbeeld juist weergeeft. (ga naar MENU - Ondersteuning - Zelfdiagnose - Het beeld testen) (P. 20) Als het testbeeld correct wordt weergegeven, wordt het slechte beeld mogelijk veroorzaakt door de bron of het signaal.
Het tv-beeld ziet er niet zo fraai uit als in de winkel.	<ul style="list-style-type: none"> • Hebt u een analoge kabelbox of set-top-box? Upgrade dan naar een digitale settopbox. Gebruik HDMI- of Component-kabel om beeld van HD-kwaliteit (high-definition) weer te geven. • Abonnees kabel/satelliet: probeer HD-zenders uit het kanalenoverzicht. • Antenneverbinding: probeer HD-zenders weer te geven nadat u de automatische zenderprogrammering hebt uitgevoerd. <ul style="list-style-type: none"> ✎ Veel HD-kanalen zijn geüpgraded van SD-inhoud (Standard Definition). • Stel de resolutie voor de video-uitvoer van de kabelbox/set-top-box in op 1080i of 720p. • Controleer of u naar de tv kijkt op de aanbevolen minimumafstand, die gebaseerd is op het tv-formaat en de definitie van het signaal.
Het beeld is vervormd: macroblok, klein blok, puntjes, pixelvorming	<ul style="list-style-type: none"> • Compressie van video-inhoud kan tot beeldvervalsing leiden, met name bij uitzendingen met snelle bewegingen, zoals sportprogramma's en actiefilms. • Een laag signaalniveau of slechte signaalkwaliteit kan beeldvervalsing veroorzaken. Dit is geen defect van de tv.
De kleuren zijn verkeerd of ontbreken.	<ul style="list-style-type: none"> • Als u gebruikmaakt van een componentaansluiting, controleert u of de componentkabels op de juiste ingangen zijn aangesloten. Onjuiste of losse aansluitingen kunnen tot kleurproblemen of een leeg scherm leiden.
De helderheid of kleuren laten te wensen over.	<ul style="list-style-type: none"> • Pas de opties voor Beeld aan in het tv-menu. (ga naar de modus MENU - Beeld / Kleur / Helderheid / Scherpte) • Pas de optie voor Spaarstand aan in het tv-menu. (ga naar MENU - Beeld - ECO-oplossing - Spaarstand) (P.14) • Zet het beeld terug op de standaardbeeldinstellingen. (ga naar Beeld - Beeld resetten)
Aan de rand van het scherm is een streepjeslijn zichtbaar.	<ul style="list-style-type: none"> • Als het beeldformaat is ingesteld op Volledig scherm, wijzigt u deze in 16:9. (P. 15) • Wijzig de resolutie van de kabelbox/set-top-box.
Het beeld is zwart-wit.	<ul style="list-style-type: none"> • Als u gebruikmaakt van een AV composite-invoer, sluit u de videokabel (geel) aan op de groene aansluiting van component ingang 1 op de tv.
Bij het van kanaal wisselen bevriest het beeld of wordt het vervormd of vertraagd.	<ul style="list-style-type: none"> • Wanneer de tv is aangesloten met een kabelbox kunt u proberen de kabelbox te resetten. Sluit het netsnoer opnieuw aan en wacht totdat de kabelbox opnieuw wordt opgestart. Dit kan tot 20 minuten duren. • Stel de uitvoeresolutie van de kabelbox in op 1080i of 720p.
Geluidskwaliteit	Voer eerst de functie Het geluid testen uit om te controleren of het geluid van uw televisie naar behoren werkt. (ga naar MENU - Ondersteuning - Zelfdiagnose - Het geluid testen) (P. 20) Als het geluid in orde is, wordt het geluidsprobleem mogelijk veroorzaakt door de bron of het signaal.
Er is geen geluid of het geluid is op het maximale volume te zacht.	<ul style="list-style-type: none"> • Controleer het volume van het externe apparaat dat op de tv is aangesloten.
Het beeld is goed, maar er is geen geluid.	<ul style="list-style-type: none"> • Stel in het geluidsmenu de optie Luidspreker selecteren in op TV-luidspreker. (P. 17) • Als u een extern apparaat gebruikt, controleert u of de audiokabels op de juiste audioaansluitingen van de tv zijn aangesloten. • Als u een extern apparaat gebruikt, controleert u de audio-uitvoeroptie van dat apparaat (mogelijk moet u de audio-optie van de kabelbox op HDMI instellen als u een HDMI-kabel op de tv hebt aangesloten). • Wanneer u een DVI-HDMI-kabel gebruikt, is een afzonderlijke audiokabel vereist. • Als de tv een koptelefoonaansluiting heeft, controleert u of daar niets op is aangesloten.
Er komt ongewenst geluid uit de luidsprekers.	<ul style="list-style-type: none"> • Controleer de kabelaansluitingen. Controleer of een videokabel niet is aangesloten op een audio-ingang. • Controleer bij antenne- of kabelaansluitingen de signaalsterkte. Een zwak signaal kan geluidsvervalsing veroorzaken.

Probleem	Oplossingen en uitleg
Geen beeld, geen video	
De tv kan niet worden ingeschakeld.	<ul style="list-style-type: none"> Controleer of het netsnoer stevig op het stopcontact en op de tv is aangesloten. Controleer of het stopcontact werkt. Druk op de POWER-knop op de tv om te controleren of het probleem niet bij de afstandsbediening ligt. Als de tv wordt ingeschakeld, raadpleegt u "De afstandsbediening werkt niet" hieronder.
De tv wordt automatisch uitgeschakeld.	<ul style="list-style-type: none"> Zorg dat de Slaaptimer in het menu Instellingen is ingesteld op Uit. (P. 18) Als de tv is aangesloten op uw pc, controleert u de voedingsinstellingen van de pc. Controleer of de stekker op juiste wijze in het stopcontact is gestoken en op de televisie is aangesloten. Wanneer u tv-kijkt via een antenne of kabelaan sluiting, wordt de tv uitgeschakeld als er 10-15 minuten geen signaal is.
Er is geen beeld/video.	<ul style="list-style-type: none"> Controleer de kabelverbindingen (haal alle kabels die op de tv en externe apparaten zijn aangesloten los en sluit ze vervolgens weer aan). Stel de video-uitgang van de externe apparaten (kabelbox, set-top-box, dvd-speler, blu-ray-speler, enzovoort) zodanig in dat de aansluitingen van de tv-ingang hiermee overeenkomen. Als bijvoorbeeld de HDMI-uitgang van een extern apparaat wordt gebruikt, moet deze op de HDMI-ingang van de tv worden aangesloten. Controleer of de aangesloten apparaten zijn ingeschakeld. Selecteer de juiste bron voor de tv door op de knop SOURCE op de afstandsbediening van de tv te drukken.
RF-aansluiting (kabel/antenne)	
De tv ontvangt niet alle kanalen.	<ul style="list-style-type: none"> Zorg dat de antennekabel stevig is aangesloten. Voer de functie Plug & Play (eerste instelling) uit om beschikbare zenders aan de kanalenlijst toe te voegen. Ga naar Instellingen - Plug & Play (eerste instelling) en wacht tot alle beschikbare kanalen zijn opgeslagen. Controleer of de antenne juist is geplaatst.
Het beeld is vervormd: macroblok, klein blok, puntjes, pixelvorming	<ul style="list-style-type: none"> Compressie van video-inhoud kan tot beeldvervalsing leiden, met name bij uitzendingen met snelle bewegingen, zoals sportprogramma's en actiefilms. Een zwak signaal kan tot beeldvervalsing leiden. Dit is geen defect van de tv.
Pc-aansluiting	
De melding Niet-ondersteunde modus verschijnt.	<ul style="list-style-type: none"> Stel de uitvoeresolutie en frequentie van uw pc zodanig in dat deze overeenkomen met de resoluties die door de tv worden ondersteund. (P. 20)
"PC" wordt altijd in de bronnenlijst weergegeven, ook als er geen pc is aangesloten.	<ul style="list-style-type: none"> Dit is normaal; "PC" wordt altijd in de bronnenlijst weergegeven, ongeacht of er een pc is aangesloten.
De video is prima, maar er is geen audio.	<ul style="list-style-type: none"> Als u een HDMI-aansluiting gebruikt, controleert u de audio-uitvoerconfiguratie op de pc.
Netwerkverbinding (afhankelijk van model)	
Draadloze netwerkverbinding niet gelukt.	<ul style="list-style-type: none"> Als u een draadloos netwerk wilt gebruiken, is de Samsung Wireless-USB-dongle vereist. Zorg ervoor dat de Network Connection (Netwerkverbinding) is ingesteld op Wireless (Draadloos). Controleer of de tv op een draadloze IP-router is aangesloten.
Overige	
Het beeld kan niet schermvullend worden weergegeven.	<ul style="list-style-type: none"> HD-kanalen hebben zwarte balken aan beide zijden van het scherm wanneer ze opgewaardeerde SD-inhoud (4:3) weergeven. Zwarte balken onder en boven in het scherm worden weergegeven bij films die beeldformaten hebben die afwijken van die van uw televisie. Stel de optie voor het beeldformaat op uw externe apparaat of tv in op volledig scherm.
De afstandsbediening werkt niet.	<ul style="list-style-type: none"> Vervang de batterijen van de afstandsbediening en plaats de batterijen met de polen (+/-) in de juiste richting. Reinig het venster van de zender op de afstandsbediening. Richt vanaf circa 1,5 tot 2 meter afstand de afstandsbediening rechtstreeks op de televisie.
Met de afstandsbediening van de kabelbox/set-top-box kan de tv niet worden in- of uitgeschakeld of kan het volume niet worden geregeld.	<ul style="list-style-type: none"> Programmeer de afstandsbediening voor de kabelbox/set-top-box zodanig dat deze werkt voor de tv. Raadpleeg de gebruikershandleiding van uw kabelbox/set-top-box voor de code voor de SAMSUNG-tv.
De melding Niet-ondersteunde modus verschijnt.	<ul style="list-style-type: none"> Controleer de ondersteunde resolutie van de tv en pas de uitgangresolutie van het externe apparaat daaraan aan. Raadpleeg de resolutie-instellingen op pagina 20 van deze handleiding.
De tv geeft een plasticgeur af.	<ul style="list-style-type: none"> Deze geur is normaal en verdwijnt na verloop van tijd.
De Signaalinformatie van de tv is niet beschikbaar in het testmenu Zelfdiagnose .	<ul style="list-style-type: none"> Deze functie is alleen beschikbaar voor digitale zenders met een antenne-/RF-/coaxaansluiting. (P. 20)
De tv staat schuin naar een kant.	<ul style="list-style-type: none"> Verwijder de voet van de tv en monteer deze opnieuw.
Er zijn problemen bij het monteren van de voet.	<ul style="list-style-type: none"> Zorg dat de tv op een vlakke ondergrond staat. Als u de schroeven niet uit de tv kunt verwijderen, gebruikt u zo nodig een magnetische schroevendraaier.
Het menu Kanaal wordt grijs weergegeven. (niet beschikbaar)	<ul style="list-style-type: none"> Het menu Kanaal is alleen beschikbaar als de tv-bron is geselecteerd.

Overige informatie

Probleem	Oplossingen en uitleg
Uw instellingen verdwijnen na 30 minuten of telkens wanneer de televisie wordt uitgeschakeld.	<ul style="list-style-type: none"> Als de tv zich in de modus Winkeldemo bevindt, worden de audio- en beeldinstellingen elke 30 minuten gereset. Wijzig de modus in de procedure Plug & Play (eerste instelling) van Winkeldemo in Thuisgebruik. Druk op de toets SOURCE om de modus Tv te selecteren en ga naar MENU → Instellingen → Plug & Play (eerste instelling) → ENTER [↵].
Met tussenpozen valt het geluid of beeld weg.	<ul style="list-style-type: none"> Controleer de kabelaansluitingen en sluit de kabels eventueel opnieuw aan. Verlies van audio of video kan het gevolg zijn van te stijve of dikke kabels. Zorg ervoor dat de kabels flexibel genoeg zijn voor langdurig gebruik. Bij bevestiging van de tv aan de muur raden we het gebruik van kabels met 90-gradenaansluitingen aan.
U ziet kleine deeltjes als u de rand van de tv van dichtbij bekijkt.	<ul style="list-style-type: none"> Dit maakt deel uit van het productontwerp en is geen defect.
Het menu PIP is niet beschikbaar.	<ul style="list-style-type: none"> PIP-functionaliteit is alleen beschikbaar als u een HDMI-, PC- of Component-bron gebruikt.
Het bericht "Vervormd signaal" of "Zwak signaal/geen signaal" wordt weergegeven.	<ul style="list-style-type: none"> Als u gebruikmaakt van een CAM CARD (CI/CI+), controleert u of deze op de common interface-aansluiting is aangesloten. Als het probleem aanhoudt, haalt u de CAM CARD uit de tv en plaatst u de kaart vervolgens weer terug in de aansluiting.
U hebt de tv 45 minuten geleden uitgezet en het apparaat is weer ingeschakeld.	<ul style="list-style-type: none"> Dit is normaal. De tv gebruikt zelfstandig de OTA-functie (Over The Aerial) voor het upgraden van firmware die tijdens het tv-kijken is gedownload.
Er zijn herhaaldelijk problemen met beeld en/of geluid.	<ul style="list-style-type: none"> Controleer het signaal of de bron en wijzig deze indien nodig.
Er kan soms een reactie optreden tussen de rubber kussentjes op de voet en de toplaag van bepaald meubilair.	<ul style="list-style-type: none"> U kunt dit voorkomen door vitkussentjes te gebruiken op oppervlakken waar de tv in direct contact komt met het meubilair.

 Het paneel van dit TFT lcd-scherm bestaat uit subpixels die met geavanceerde technologie zijn geproduceerd. Het scherm kan echter enkele heldere of donkere pixels bevatten. Deze pixels zijn niet van invloed op de prestaties van het product.

Licentie-informatie



Manufactured under licence from Dolby Laboratories. Dolby and the double-D symbol are trademarks of Dolby Laboratories.



Manufactured under license under U.S. Patent #'s: 5,451,942; 5,956,674; 5,974,380; 5,978,762; 6,487,535 & other U.S. and worldwide patents issued & pending. DTS and the Symbol are registered trademarks. & DTS 2.0+ Digital Out and the DTS logos are trademarks of DTS, Inc. Product Includes software. © DTS, Inc. All Rights Reserved.



DivX Certified to play DivX video up to HD 1080p, including premium content.

ABOUT DIVX VIDEO: DivX® is a digital video format created by DivX, Inc. This is an official DivX Certified device that plays DivX video. Visit www.divx.com for more information and software tools to convert your files into DivX video. ABOUT DIVX VIDEO-ON-DEMAND: This DivX Certified® device must be registered in order to play DivX Video-on-Demand (VOD) content. To generate the registration code, locate the DivX VOD section in the device setup menu. Go to vod.divx.com with this code to complete the registration process and learn more about DivX VOD. Pat. 7,295,673; 7,460,688; 7,519,274



TheaterSound, SRS and the  symbol are trademarks of SRS Labs, Inc. TheaterSound technology is incorporated under license form SRS Lab, Inc.

Specificaties

Scherminhoud	1920 x 1080 bij 60 Hz				
Omgevingsvereisten	10 °C tot 40 °C				
Gebruikstemperatuur	10% tot 80%, niet-condenserend				
Gebruiksvochtigheid	-20 °C tot 45 °C				
Opslagtemperatuur	5% tot 95%, niet-condenserend				
Opslagvochtigheid					
Tv-systeem	Analoog: afhankelijk van de landkeuze Digitaal: DVB-T/DVB-C				
Kleuren-/videosysteem	Analoog: PAL, SECAM, NTSC-4.43, NTSC-3.58, PAL60 Digitaal: MPEG-2 MP@ML, MPEG-4, H.264/AVC MP@L3, MP@L4.0, HP@L4.0				
Geluidssysteem	BG. OK NICAM. MPEGI				
HDMI IN 1-4	Video: 1080/24p, 1080p, 1080i, 720p, 576p, 576i, 480p, 480i Audio: tweekanaals lineair PCM 32/44.1/48 kHz, 16/20/24bits Analoge audio-ingang (alleen HDMI IN 1) PC-ingang				
Draaivoet (Links/rechts)	-20° - 20°				
Modelnaam	LE32C650 LE32C652	LE37C650	LE40C650 LE40C652	LE46C650 LE46C652	LE55B650
Schermaantal (Diagonaal)	32 inch	37 inch	40 inch	46 inch	55 inch
Geluid Uitgang	10W X 2				15W X 2
Afmetingen (BxDxH)					
Behuizing	789.2 X 77.8 X 509.9 mm	907.6 X 78.5 X 574.4 mm	976.2 X 80.4 X 614.9 mm	1108.6 X 80.3 X 689.7 mm	1301.6 X 85.3 X 801.2 mm
Met voet	789.2 X 240 X 555.9 mm	907.6 X 255 X 621.2 mm	976.2 X 255 X 659.3 mm	1108.6 X 275 X 734.5 mm	1301.6 X 305 X 845.3 mm
Gewicht					
Behuizing	9.1 kg	11.6 kg	14.3 kg	18.1 kg	28.1 kg
Met voet	11.8 kg	15 kg	17.7 kg	21.9 kg	32.7 kg

Modelnaam	LE32C653 LE32C654	LE40C653 LE40C654	LE46C653 LE46C654
Schermaantal (Diagonaal)	32 inch	40 inch	46 inch
Geluid Uitgang	10W X 2		
Afmetingen (BxDxH)			
Behuizing	794.5 X 77.8 X 495.4 mm	981.5 X 80.4 X 598.5 mm	1113.9 X 80.3 X 674.1 mm
Met voet	794.5 X 240 X 558.6 mm	981.5 X 255 X 661.9 mm	1113.9 X 275 X 737.1 mm
Gewicht			
Behuizing	9.3 kg	13.5 kg	18.1 kg
Met voet	12 kg	16.9 kg	21.9 kg

 Vormgeving en specificaties kunnen zonder kennisgeving worden gewijzigd.

 Zie voor informatie over de stroomvoorziening en het energieverbruik het etiket op het product.

Overige informatie

Index

A

Aansluiten op een audioapparaat	8
Aansluiten op een pc	22
Aan-uitlampje	4
Achtergrond muziek	35
Afdichtingsplaat	47
Afstandsbediening	5
Alg. weergave	34
Alles select	13
AllShare	44
Antenne	12
Anynet+	36
Audio Out	8, 36
Auto Volume	17
Autom. afstellen	16

B

Balans	16
Batterijen	5
Beeldformaat	15, 35
Bronlijst	9

C

Component	7
-----------	---

D

Digitale audio-uitgang	8, 36
DivX® VOD	35
Draaien	35
D-sub	22
Dynamisch	13
Dynamisch contrast	14

E

ECO-sensor	14
EPG	10
Ext. luidspreker	17

F

Favoriete kanalen	11
Favoriete kanalen gebruiken	11
Fijnafstemming	13
Filmmodus	15
Foto's	34
Frequentie	12

G

Gebruiken	9
Geplande weergave gebruiken	10

H

HDMI	7, 36
Helderheid	13
Herhalingsmodus	35
Huidkleur	14

I

Installation Space	2
Internet@TV	39

K

Kan.weergave gebruiken	10
Kanaalbeheer	11
Kanalen bewerken	12
Kleur tint	15
Klok	13
Koptelefoon	8

L

Licentie-Informatie	52
Lock	41
Luidspreker selecteren	17

M

Media Play	29
Melodie	19
Muziek	33

N

Naam wijzigen	9
Netwerk instellen	24, 26
Netwerkverbinding	23
Now & Next-gids	10

O

ON/OFF-toets	5
Ondertiteling	19
Ontvanger	38
Opname	37
Optimale resolutie	22

P

PIN wijzigen	6, 19
Password	40
PIP	20
Plug & Play	6
Presentatie	34
Problemen oplossen	50

R

RGB	14
-----	----

S

Scherpte	13
Signaalinformatie	20
Slaaptimer	18
Snoerenwikkel	48
Software-upgrade	20
Spaarstand	14
Specificaties	53
Stand-bymodus	4
Symbolen	3

T

Taalkeuze	19
Thuisbioscoop	8, 36
Timer	18
Titel	34
Tools	3
Toonregeling	16
Transp. menu	19
TV-luidspreker	17

U

USB	20, 29
-----	--------

V

Versterken	16
Video afspelen	32
Video's	31
Videorecorder	9
Volume	4, 5, 17

W

Wandbevestiging	47
Warm	15
Witbalans	14

Z

Zelfdiagnose	20
Zwarttinten	14

*Deze pagina is
opzettelijk leeg gelaten.*