



**OWNER'S INSTRUCTIONS
MANUAL DE INSTRUCCIONES
ISTRUZIONI PER L'USO
MANUAL DE INSTRUÇÕES
MANUEL D'UTILISATION
GEBRAUCHSANWEISUNG
ΟΔΗΓΙΕΣ**

Type	Indoor unit	Outdoor unit
ADH1800E	IDH1800E	UBH1800E
ADH2400E	IDH2400E	UBH2400E
ADH3200E	IDH3200E	UDH3200E
ADH4400G	IDH4400G	UDH4400G
DH18ZA1(A2)	DH18ZA1(A2)	DH18ZAX
DH24ZA1(A2)	DH24ZA1(A2)	DH24ZAX
DH32ZA1(A2)	DH32ZA1(A2)	DH32ZAX
DH44ZA1(A2)	DH44ZA1(A2)	DH44ZAX

Duct-type Air Conditioner (Cool and Heat)
Aire acondicionado Tipo Canal (Refrigeración y Calefacción)
Condizionatore d'aria Tipo Conduttura (Raffreddamento e Riscaldamento)
Ar Condicionado Tipo Conduto (Refrigeração e Aquecimento)
Climatiseur de type Conduit (Refroidissement et Chauffage)
Ventiltype Klimaanlage (Kühlen und Wärmen)
Κλιματιστικό Τύπου Αεραγωγού(Ψύξη και Θέρμανση)

FRANÇAIS

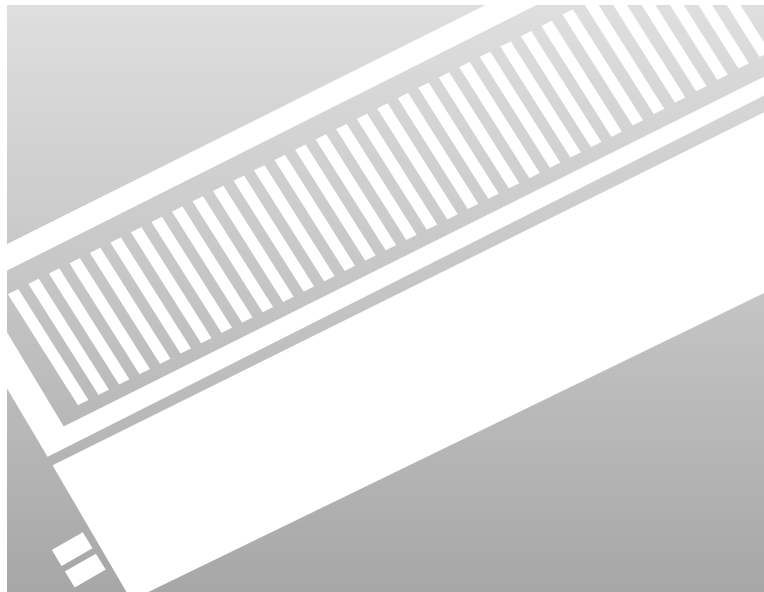

Avant de Mettre en Marche

La télécommande câblée, la télécommande sans fil et le contrôleur centralisé du climatiseur sont des accessoires optionnels. Ainsi, avant de lire le manuel d'utilisation, vérifier vos options.

Consignes de Sécurité



ATTENTION

- ◆ Si le fil d'alimentation électrique du climatiseur est endommagé, il doit être remplacé par le fabricant ou un vendeur agréé afin d'éviter tout accident.



DANGER

- ◆ Ne pas tenter d'installer le climatiseur vous-même.
- ◆ En cas de problème, ne pas tenter de réparer l'appareil. Contacter votre vendeur agréé.
- ◆ En cas de déménagement, consulter votre vendeur agréé pour assurer l'opération et l'installation de l'appareil.
- ◆ Éviter de s'exposer pendant une durée trop longue dans la trajectoire du flux d'air du climatiseur.
- ◆ Ne pas insérer vos doigts ou des objets dans la bouche de sortie d'air ou dans la grille d'entrée d'air.
- ◆ Ne pas mettre en route ou arrêter le climatiseur en branchant ou débranchant le fil d'alimentation électrique.
- ◆ S'assurer de ne pas endommager le fil d'alimentation électrique.
- ◆ En cas de dysfonctionnement (odeur de brûlé, etc.), arrêter immédiatement l'appareil, couper le fil d'alimentation et appeler votre vendeur agréé.



AVERTISSEMENTS

- ◆ Aérer régulièrement la pièce afin de bien faire circuler l'air.
- ◆ Ne pas diriger le flux d'air vers les cheminés ou appareils de chauffage.
- ◆ Ne pas monter ou poser des objets sur le climatiseur.
- ◆ Ne pas accrocher d'objet sur l'unité intérieure.
- ◆ Ne pas poser de vase ou de réserve d'eau sur le climatiseur.
- ◆ Éviter tout contact du climatiseur avec l'eau.
- ◆ Ne pas toucher le climatiseur avec des mains mouillées.
- ◆ Ne pas tirer le fil d'alimentation électrique.
- ◆ Débrancher le fil d'alimentation électrique lorsque vous n'utilisez pas l'appareil pendant une longue période.
- ◆ Vérifier régulièrement l'état de votre appareil.
- ◆ Ne pas placer d'animaux ou plantes dans la trajectoire du flux d'air.
- ◆ Ne pas boire l'eau rejetée par le climatiseur.
- ◆ Ne pas utiliser l'appareil pour conserver ou protéger des produits alimentaires, plantes, animaux, équipements de précision ou oeuvres d'art.
- ◆ Ne pas appliquer de forces de pression sur les ailettes de radiateur.
- ◆ Ne faire fonctionner l'appareil qu'avec les filtres à air installés.
- ◆ Ne pas bloquer la bouche de sortie d'air ou la grille d'entrée d'air.
- ◆ S'assurer qu'il n'y a pas d'autre appareil électrique à l'intérieur d'un périmètre d'au moins un mètre autour des unités intérieure et extérieure.
- ◆ Ne pas installer le climatiseur près d'une cheminée ou d'un appareil de chauffage.
- ◆ Lors de l'installation des unités intérieure et extérieure, prendre les précautions nécessaires pour tenir éloigné les enfants.
- ◆ Ne pas utiliser de produits inflammables près du climatiseur.

Sommaire

◆ **COMMENT PRÉPARER VOTRE CLIMATISEUR**

- Avant de Mettre en Marche 2
- Consignes de Sécurité 2
- Description des Unités 4
- Télécommande Câblée - Boutons et Affichage 6
- Télécommande sans Fil - Boutons et Affichage 7
- Contrôleur Centralisé 8
- Les voyants du unité de réception et d'affichage 9
- Avant-propos 10
- Comment Insérer les Piles dans la Télécommande sans Fil 11

COMMENT UTILISER LA TÉLÉCOMMANDE CÂBLÉE

◆ **COMMENT UTILISER LE CLIMATISEUR**

- Comment Sélectionner le Mode Fonctionnement Automatique 13
- Comment Refroidir la Pièce 14
- Comment Chauffer la Pièce 15
- Comment Faire Disparaître l'Excès d'Humidité 16
- Comment Aérer la Pièce 17

◆ **COMMENT PROGRAMMER LE CLIMATISEUR**

- Comment Régler la Minuterie de Mise en Marche 18
- Comment Régler la Minuterie d'Arrêt 19

COMMENT UTILISER LA TÉLÉCOMMANDE SANS FIL

◆ **COMMENT UTILISER LE CLIMATISEUR**

- Comment Sélectionner le Mode de Fonctionnement Automatique 21
- Comment Refroidir la Pièce 22
- Comment Chauffer la Pièce 23
- Comment Faire Disparaître l'Excès d'Humidité 24
- Comment Aérer la Pièce 25

◆ **COMMENT PROGRAMMER LE CLIMATISEUR**

- Comment Régler la Minuterie de Mise en Marche 26
- Comment Régler la Minuterie d'Arrêt 27

COMMENT UTILISER LE CONTRÔLEUR CENTRALISÉ

- Comment Utiliser le Contrôleur Centralisé 28

◆ **CONSEILS D'UTILISATION**

- Conseils d'Utilisation 29
- Nettoyer le Climatiseur 30
- Température et Humidité de Fonctionnement 32
- Problèmes et Solutions 33

◆ **SPÉCIFICATIONS TECHNIQUES**

Description des Unités

Les unités peuvent différer selon le modèle.

Unité intérieure IDH1800E/IDH2400E/IDH3200E
DH18ZA1(A2)/DH24ZA1(A2)/DH32ZA1(A2)

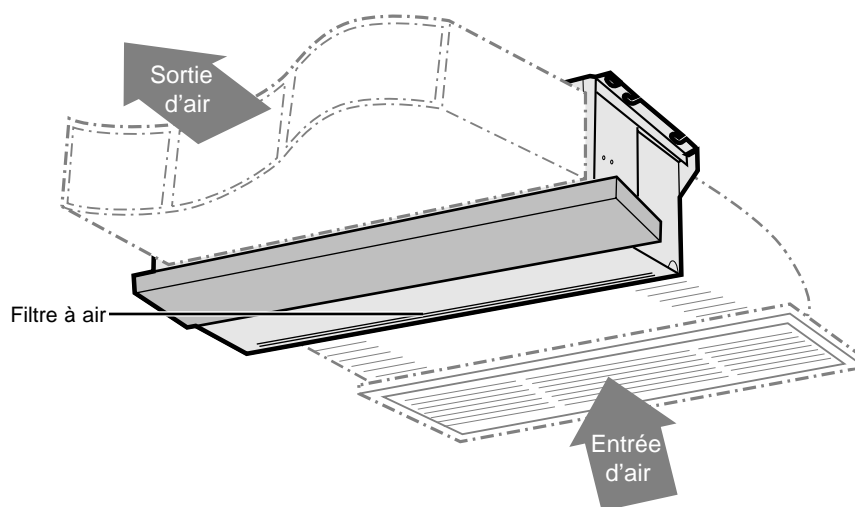

Unité intérieure IDH4400G/DH44ZA1(A2)

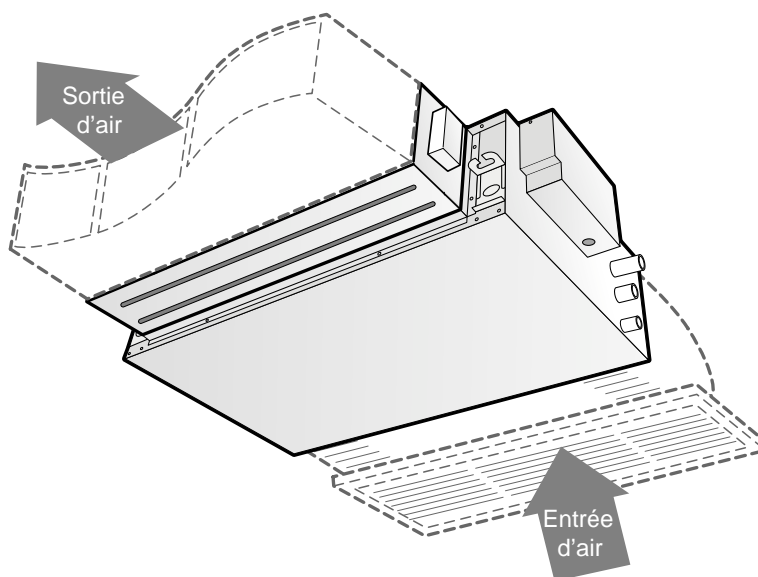

Unité extérieure UBH1800E/UBH2400E/UDH3200E
DH18ZAX/DH24ZAX/DH32ZAX

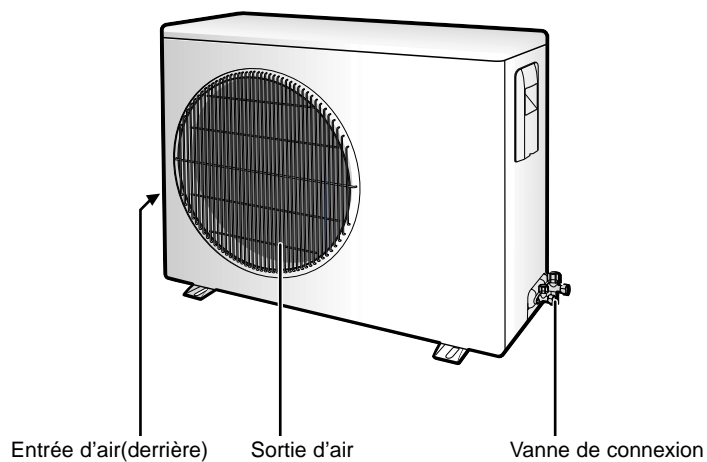

Unité extérieure UDH4400G/DH44ZAX

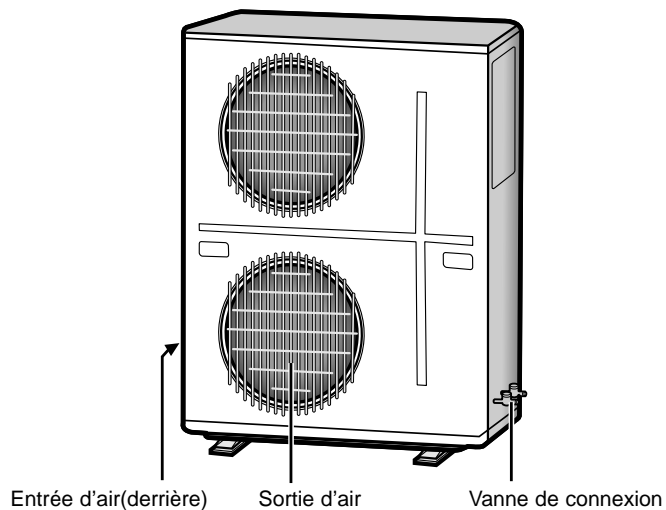

Télécommande Câblée - Boutons et Affichage

La télécommande câblée est un accessoire optionnel.

La télécommande câblée se fixe contre un mur.

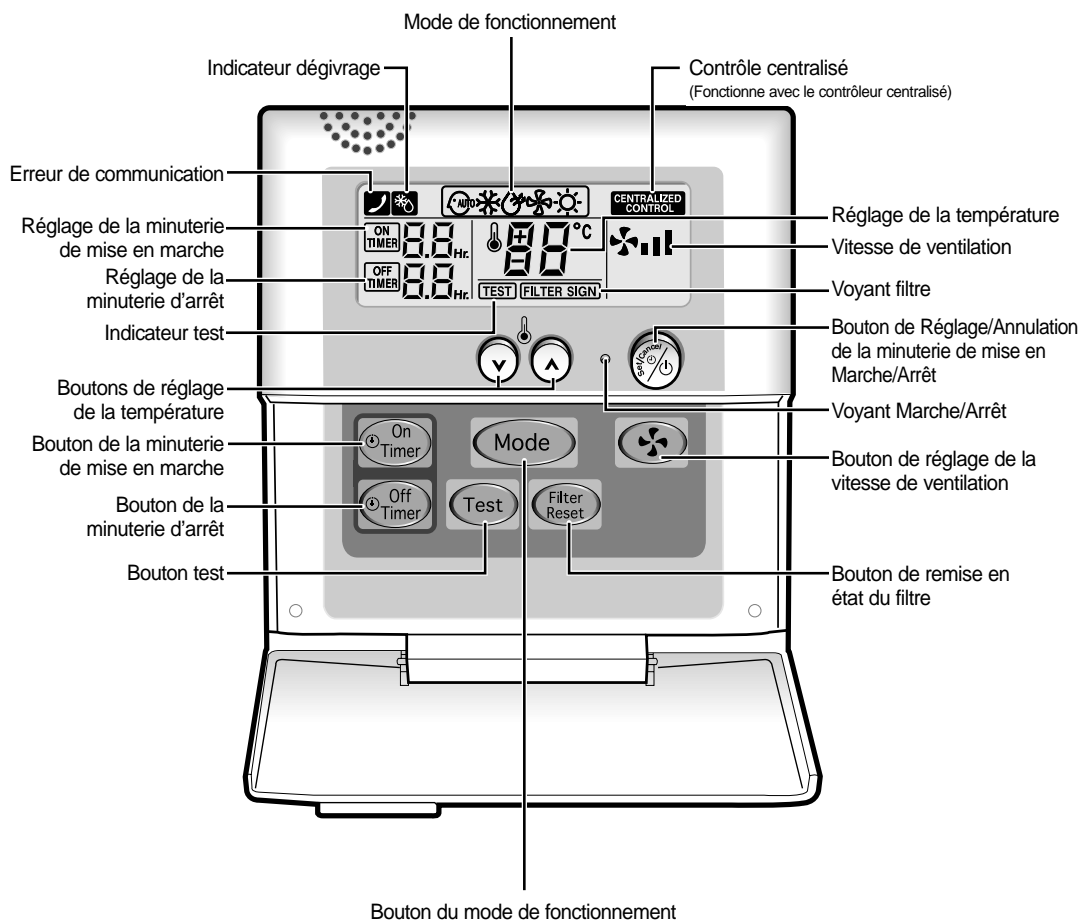

- Note**
- Ne pas appuyer sur le bouton TEST. Il est réservé à l'installateur.
 - Après avoir nettoyé le filtre à air, appuyer sur le bouton de remise en état du filtre. Le télécommande câblée s'allume voyant FILTER SIGN lorsqu'il est temps de nettoyer le filtre à air; voir page 30 ou 31.

Télécommande sans Fil - Boutons et Affichage

La télécommande sans fil est un accessoire optionnel.

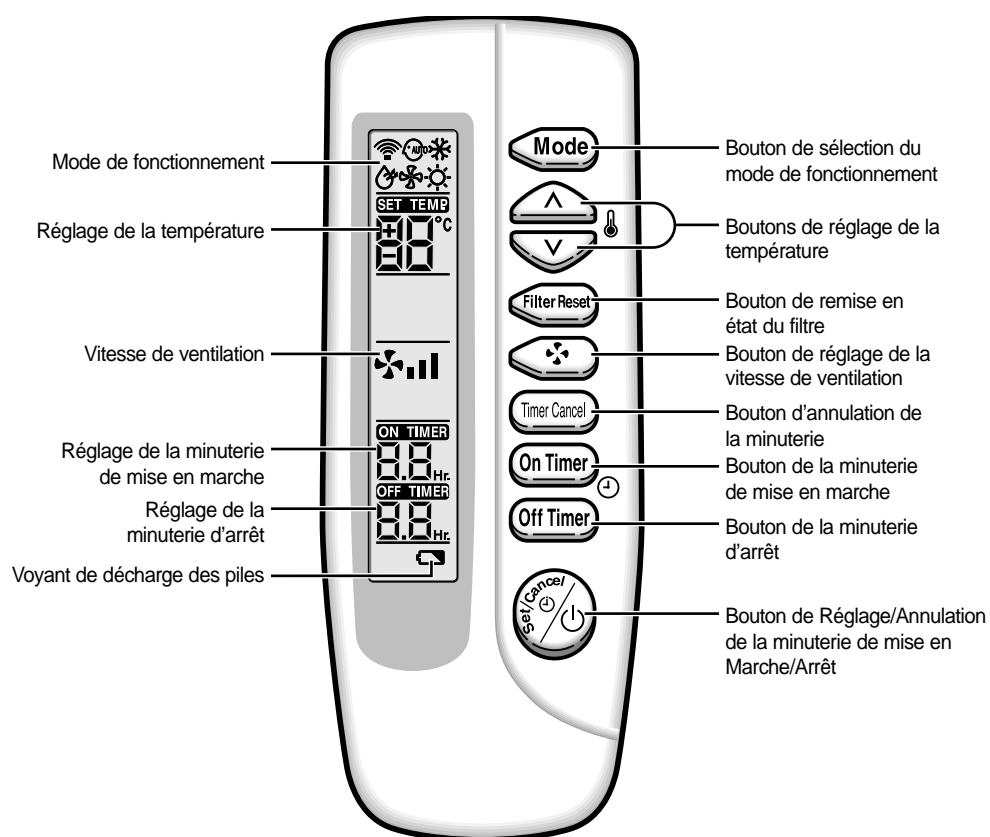

Note Après avoir nettoyé le filtre à air, appuyer sur le bouton de remise en état du filtre.

Contrôleur Centralisé

Le contrôleur centralisé est un accessoire optionnel.

Le contrôleur centralisé se fixe contre un mur.

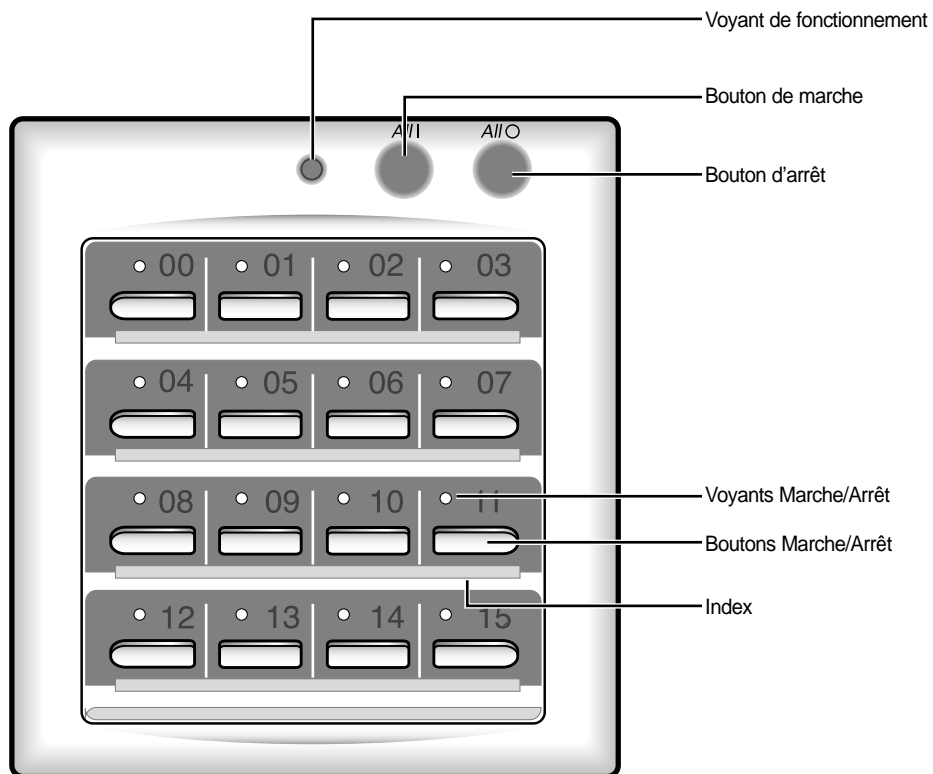

Note Le voyant de fonctionnement s'allume lorsqu'au moins un des climatiseurs reliés au contrôleur centralisé fonctionne.

Les voyants du unité de réception et d'affichage

Le unité réception et d'affichage sans fil est un accessoire optionnel.

Le unité réception et d'affichage sans fil se fixe contre un mur.

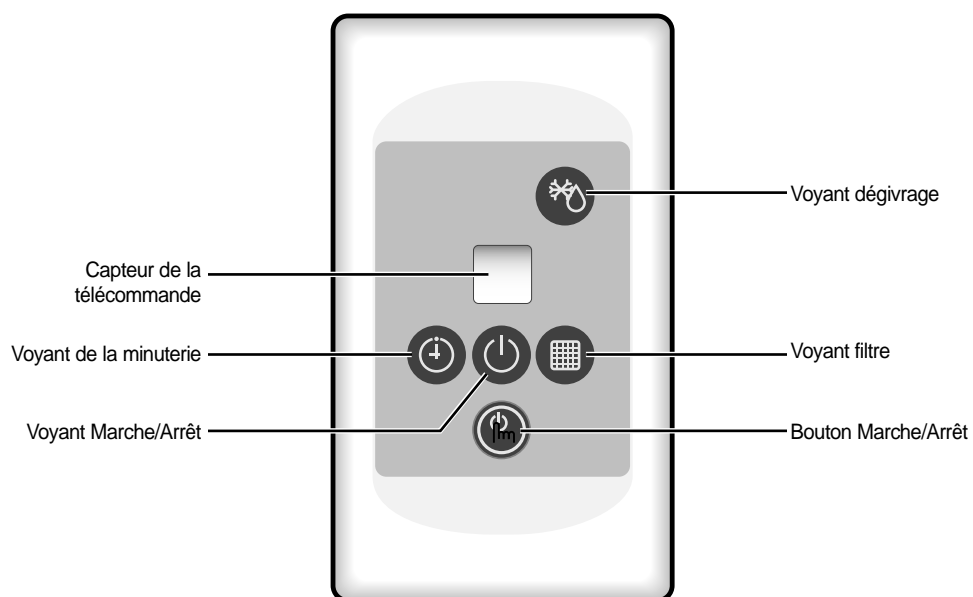

Avant-propos

Vous venez d'acquérir un climatiseur de type conduit qu'un technicien qualifié vous a installé.

Ce mode d'emploi contient des informations importantes sur l'utilisation du climatiseur. Le lire attentivement afin de profiter pleinement de toutes les fonctions de l'appareil.

Le mode d'emploi est organisé comme suit.

- ◆ *Les figures des pages 4 à 9 illustrent :*
 - *L'unité intérieure et l'unité extérieure*
 - *La télécommande câblée (boutons et affichage)*
 - *La télécommande sans fil (boutons et affichage)*
 - *Le contrôleur centralisé*
 - *Les voyants du unité de réception et d'affichage*

- ◆ *La partie principale contient une série de procédures par étape expliquant les différentes fonctions de l'appareil.*

Les illustrations des procédures utilisent les trois symboles suivants :

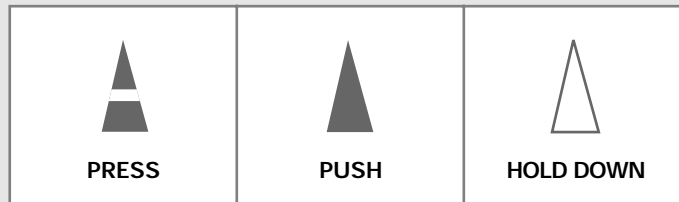

Comment Insérer les Piles dans la Télécommande sans Fil

Vous devez insérer ou remplacer les piles de la télécommande lorsque :

- ◆ Vous venez d'acheter le climatiseur
- ◆ La télécommande ne fonctionne plus correctement

Note

- ◆ Utiliser deux piles LR03 de 1.5V.
- ◆ Ne jamais utiliser de piles anciennes ou de piles de marques différentes ensemble.
- ◆ Les piles risquent de se décharger complètement après un an, même si elles n'ont pas été utilisées.

1 A l'aide de votre pouce, pousser le couvercle du compartiment à pile dans le sens de la flèche, puis l'enlever.

2 Insérer les deux piles en respectant les polarités :

- ◆ le + de la pile avec le + de la télécommande
- ◆ le - de la pile avec le - de la télécommande

3 Remettre le couvercle en place en le faisant glisser jusqu'à ce qu'il s'enclenche.

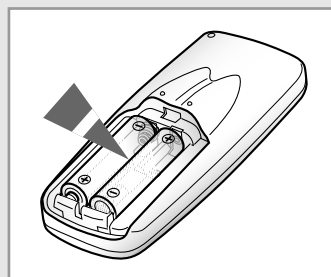
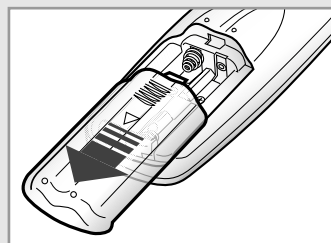

Comment Utiliser la Télécommande Câblée

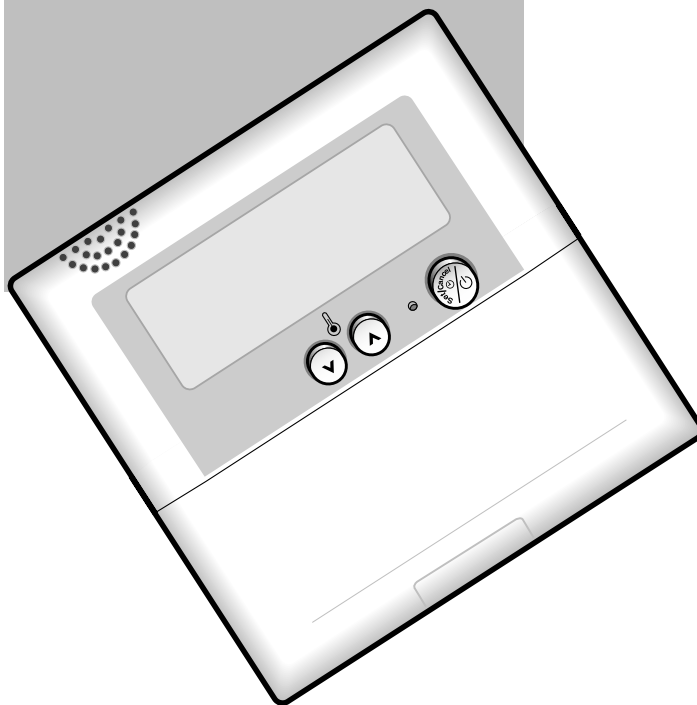

Cette section explique le fonctionnement et la programmation de votre climatiseur à l'aide de la télécommande câblée. La télécommande câblée est un accessoire optionnel.

Comment Sélectionner le Mode de Fonctionnement Automatique

En mode Automatique, la température de la pièce et la vitesse de ventilation sont contrôlées automatiquement.

- 1 Si nécessaire, appuyer sur le bouton  (ON/OFF)

Résultats:

- ◆ Le voyant Marche/Arrêt de la télécommande câblée s'allume.
- ◆ Le climatiseur se met en marche dans le dernier mode de fonctionnement utilisé.

IMPORTANT Le climatiseur est muni d'un dispositif de sécurité afin d'éviter toute détérioration lorsqu'il est mis en marche après avoir été :

- ◆ Branché sur le secteur
- ◆ Arrêté

Pour cette raison, il ne se met à fonctionner qu'après un délai de trois minutes.

- 2 Pour choisir le mode AUTO, appuyer sur le bouton MODE jusqu'à ce que  s'affiche en haut de la télécommande câblée.

Résultats: ◆ Le climatiseur fonctionne en mode AUTO.

Note Vous pouvez changer de mode à tout moment.

- 3 Pour régler la température, appuyer sur les boutons TEMPERATURE une ou plusieurs fois jusqu'à ce que la température souhaitée s'affiche.
Température possibles : de 18°C à 30°C.

Résultats:

- ◆ Chaque fois que vous appuyez sur un boutons TEMPERATURE :
 - La température est modifiée de 1°C.
- ◆ Le climatiseur prend la température de la pièce une fois toutes les 30 minutes.
 - Si la température set supérieure à la température pré réglée + α , le climatiseur commencera à refroidir la pièce.
 - Si la température est inférieur à la température pré réglée - α , la climatiseur commencera à chauffer la pièce.

Note Le α est la température pré réglée idéale. Elle peut être réglée par votre installateur lors de l'installation du climatiseur.

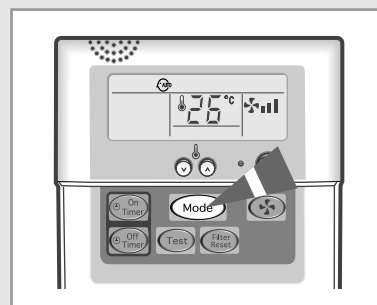
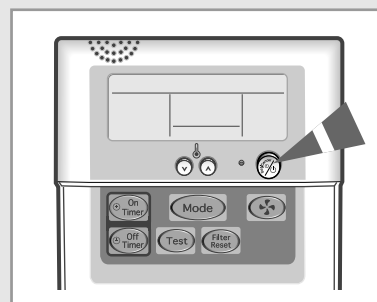

Comment Refroidir la Pièce

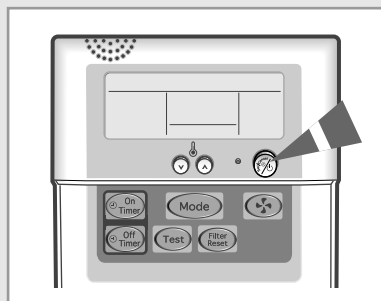

Sélectionner le mode COOL lorsque vous souhaitez régler :

- ◆ La température de refroidissement
- ◆ La vitesse de ventilation

1 Si nécessaire, appuyer sur le bouton  (ON/OFF)

- Résultats:**
- ◆ Le voyant Marche/Arrêt de la télécommande câblée s'allume.
 - ◆ Le climatiseur se met en marche dans le dernier mode de fonctionnement utilisé.

IMPORTANT Le climatiseur est muni d'un dispositif de sécurité afin d'éviter toute détérioration lorsqu'il est mis en marche après avoir été :

- ◆ Branché sur le secteur
- ◆ Arrêté

Pour cette raison, il ne se met à fonctionner qu'après un délai de trois minutes.

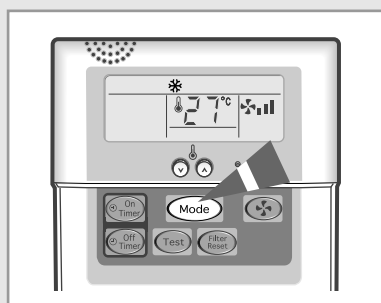

2 Pour choisir le mode COOL, appuyer sur le bouton MODE jusqu'à ce que  s'affiche en haut de la télécommande câblée.

- Résultats:** ◆ Le climatiseur fonctionne en mode COOL.

Note Vous pouvez changer de mode à tout moment.

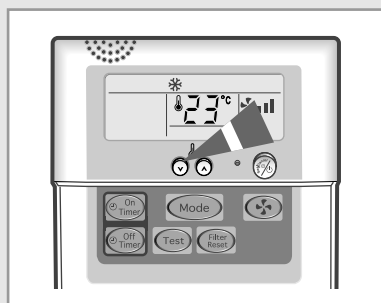





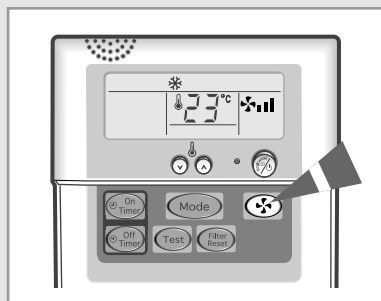

3 Pour régler la température, appuyer sur les boutons TEMPERATURE une ou plusieurs fois jusqu'à ce que la température souhaitée s'affiche. Températures possibles : de 18°C à 30°C.

- Résultats:**
- ◆ Chaque fois que vous appuyez sur un boutons TEMPERATURE :
 - La température est modifiée de 1°C.
 - ◆ Le climatiseur commence à refroidir la pièce, si la température de la pièce est supérieure à la température pré réglée.



4 Sélectionner la vitesse de ventilation en appuyant sur le bouton FAN une ou plusieurs fois jusqu'à ce que la vitesse souhaitée s'affiche :

-  Automatique (ordre:  →  → )
-  Faible
-  Moyen
-  Fort

Comment Chauffer la Pièce

Sélectionner le mode HEAT lorsque vous souhaitez régler :

- ◆ La température de chauffage
- ◆ La vitesse de ventilation

1 Si nécessaire, appuyer sur le bouton  (ON/OFF)

- Résultats:**
- ◆ Le voyant Marche/Arrêt de la télécommande câblée s'allume.
 - ◆ Le climatiseur se met en marche dans le dernier mode de fonctionnement utilisé.

IMPORTANT Le climatiseur est muni d'un dispositif de sécurité afin d'éviter toute détérioration lorsqu'il est mis en marche après avoir été :

- ◆ Branché sur le secteur
- ◆ Arrêté

Pour cette raison, il ne se met à fonctionner qu'après un délai de trois minutes.

2 Pour choisir le mode HEAT, appuyer sur le bouton MODE jusqu'à ce que  s'affiche en haut de la télécommande câblée.







- Résultats:** ◆ Le climatiseur fonctionne en mode HEAT.

Note Vous pouvez changer de mode à tout moment.

3 Pour régler la température, appuyer sur les boutons TEMPERATURE une ou plusieurs fois jusqu'à ce que la température souhaitée s'affiche.
Températures possibles : de 16°C à 30°C.

- Résultats:**
- ◆ Chaque fois que vous appuyez sur un boutons TEMPERATURE :
 - La température est modifiée de 1°C.
 - ◆ Le climatiseur commence à chauffer la pièce, si la température de la pièce est inférieure à la température pré réglée.

4 Sélectionner la vitesse de ventilation en appuyant sur le bouton FAN une ou plusieurs fois jusqu'à ce la vitesse souhaitée s'affiche :

-  Automatique (ordre:  →  → )
-  Faible
-  Moyen
-  Fort

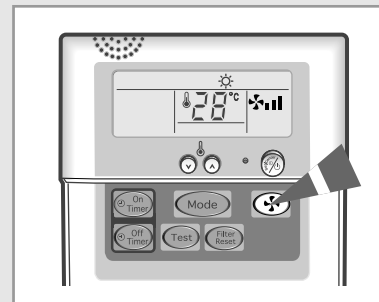
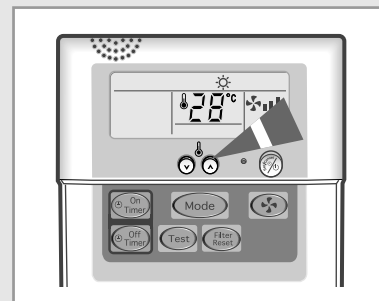
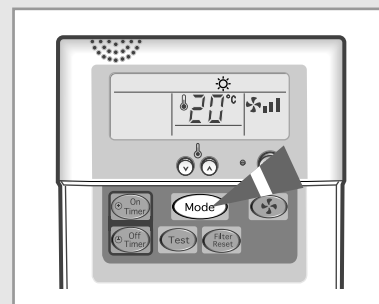
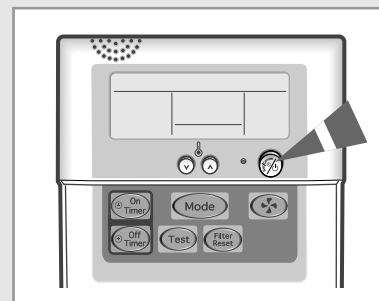

Comment faire Disparaître l'Excès d'Humidité

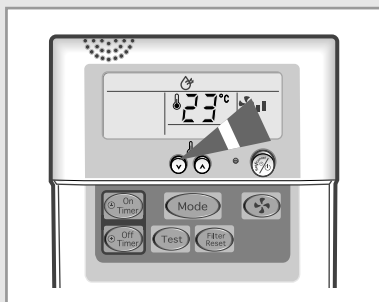
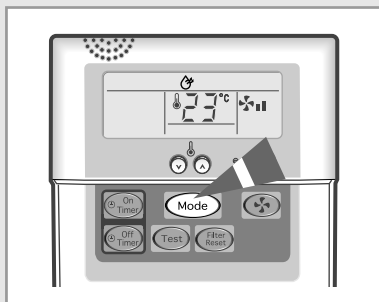
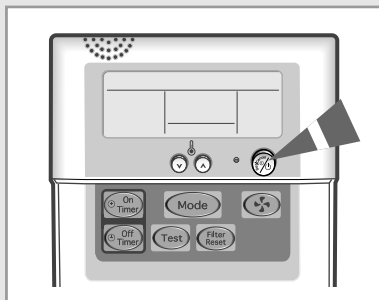

Si la pièce est très humide, vous pouvez faire disparaître l'excès d'humidité en évitant de trop baisser la température de la pièce.

- 1 Si nécessaire, appuyer sur le bouton  (ON/OFF)

Résultats:

- ◆ Le voyant Marche/Arrêt de la télécommande câblée s'allume.
- ◆ Le climatiseur se met en marche dans le dernier mode de fonctionnement utilisé.

IMPORTANT Le climatiseur est muni d'un dispositif de sécurité afin d'éviter toute détérioration lorsqu'il est mis en marche après avoir été :

- ◆ Branché sur le secteur
- ◆ Arrêté

Pour cette raison, il ne se met à fonctionner qu'après un délai de trois minutes.

- 2 Pour choisir le mode DRY, appuyer sur le bouton MODE jusqu'à ce que  s'affiche en haut de la télécommande câblée.

Résultats: ◆ Le climatiseur fonctionne en mode DRY.

Note Vous pouvez changer de mode à tout moment.

- 3 Pour régler la température, appuyer sur les boutons TEMPERATURE une ou plusieurs fois jusqu'à ce que la température souhaitée s'affiche.
Températures possibles : de 18°C à 30°C.

Résultats:

- ◆ Chaque fois que vous appuyez sur un boutons TEMPERATURE :
- La température est modifiée de 1°C.
- ◆ Le climatiseur commence à faire disparaître l'excès d'humidité.
La quantité d'air est réglée automatiquement.

Note En mode DRY, la vitesse de ventilation est contrôlée automatiquement.

Comment Aérer la Pièce

Si l'air de la pièce n'a pas été suffisamment renouvelé, vous pouvez aérer la pièce à l'aide de la fonction FAN.

- 1 Si nécessaire, appuyer sur le bouton  (ON/OFF)



Résultats: ♦ Le voyant Marche/Arrêt de la télécommande câblée s'allume.
♦ Le climatiseur se met en marche dans le dernier mode de fonctionnement utilisé.

- 2 Pour choisir le mode FAN, appuyer sur le bouton MODE jusqu'à ce que  s'affiche en haut de la télécommande câblée.

Résultats: ♦ Le climatiseur fonctionne en mode FAN.

Note Vous pouvez changer de mode à tout moment.

- 3 Sélectionner la vitesse de ventilation en appuyant sur le bouton FAN une ou plusieurs fois jusqu'à ce que la vitesse souhaitée s'affiche :

-  Faible
-  Moyen
-  Fort

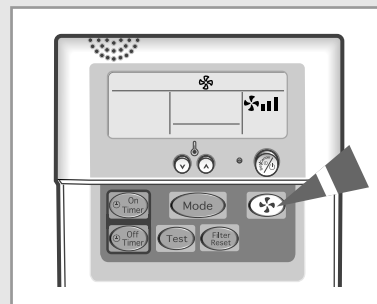
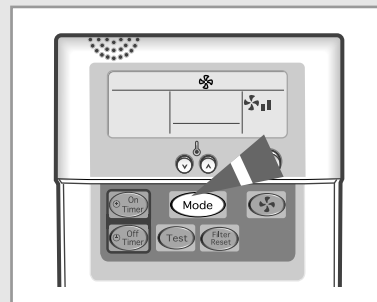

Comment Régler la Minuterie de Mise en Marche

La minuterie de mise en marche vous permet de mettre en marche automatiquement le climatiseur après un espace de temps que vous aurez fixé. La période peut aller de 30 minutes à 24 heures.

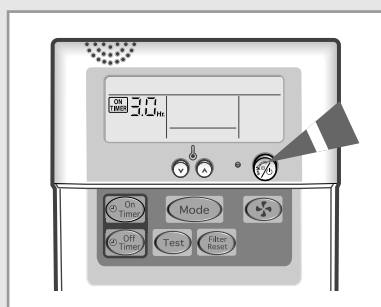
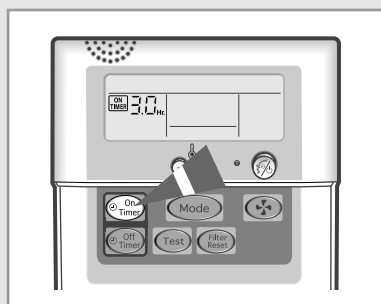

- 1 Pour fixer le temps avant la mise en marche, appuyer sur le bouton ON TIMER une ou plusieurs fois jusqu'à ce que le temps avant la mise en marche s'affiche. Temps possibles : entre 30 minutes et 24 heures.

Résultats: ♦ Chaque fois que vous appuyez sur le bouton ON TIMER :
- Le temps est modifié de 30 minutes jusqu'à cliq heures, de 1 heure entre 6 et 24 heures.

- 2 Appuyer sur le bouton de Réglage/Annulation  afin de marquer la fin du réglage.

Résultats: ♦ Le temps restant s'affiche.
♦ Le voyant de la minuterie arrête de clignoter.
♦ Le mode sélectionné et la température disparaissent au bout de 5 secondes.
♦ Le climatiseur s'allumera automatiquement et le réglage de la minuterie de mise en marche disparaître lorsque le compueur aura atteint le temps pré-réglé.

Note Vous pouvez vérifier ou changer le mode de réglage et/ou la température en appuyant sur le bouton MODE ou les boutons TEMPERATURE après avoir réglé la minuterie de mise en marche.

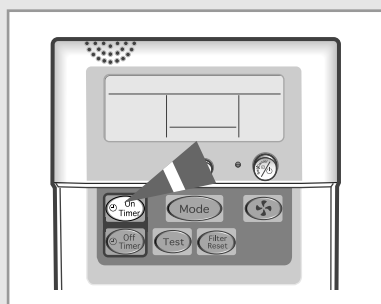

Comment Annuler la Minuterie de Mise en Marche

- 1 Pour annuler la minuterie de Mise en Marche, appuyer sur le bouton ON TIMER une ou plusieurs fois jusqu'à ce que le réglage de la minuterie de mise en marche disparaisse.

- 2 Appuyer sur le bouton de Réglage/Annulation .

Note Si vous souhaitez mettre en marche votre climatiseur avant que la minuterie atteigne le temps pré-réglé, appuyer sur le bouton  (ON/OFF).

Comment Régler la Minuterie d'Arrêt

La minuterie d'arrêt vous permet d'arrêter automatiquement le climatiseur après un espace de temps que vous aurez fixé. La période peut aller de 30 minutes à 24 heures.

- 1 Pour fixer le temps avant l'arrêt, appuyer sur le bouton OFF TIMER une ou plusieurs fois jusqu'à ce que le temps avant l'arrêt s'affiche. Temps possibles : entre 30 minutes et 24 heures.

Résultats: ♦ Chaque fois que vous appuyez sur le bouton OFF TIMER :
- Le temps est modifié de 30 minutes jusqu'à cinq heures, de 1 heure entre 6 et 24 heures.

- 2 Appuyer sur le bouton de Réglage/Annulation (⌚) afin de marquer la fin du réglage.

Résultats: ♦ Le temps restant s'affiche.
♦ Le voyant de la minuterie arrête de clignoter.
♦ Le mode sélectionné et la température disparaissent au bout de 5 secondes.
♦ Le climatiseur s'arrêtera automatiquement et le réglage de la minuterie d'arrêt disparaîtra lorsque le compteur aura atteint le temps prééglé.

Exemple Si vous souhaitez mettre en marche le climatiseur dans 2 heures et l'arrêter deux après :
1. Appuyer sur le bouton ON TIMER jusqu'à ce que '2.0 Hr' s'affiche
2. Appuyer sur le bouton de ⌚ (Réglage/Annulation)
3. Appuyer sur le bouton OFF TIMER jusqu'à ce que '4.0 Hr' s'affiche
4. Appuyer sur le bouton de ⌚ (Réglage/Annulation)

Note Vous pouvez vérifier ou changer le mode de réglage et/ou la température en appuyant sur le bouton MODE ou les boutons TEMPERATURE après avoir réglé la minuterie d'arrêt.

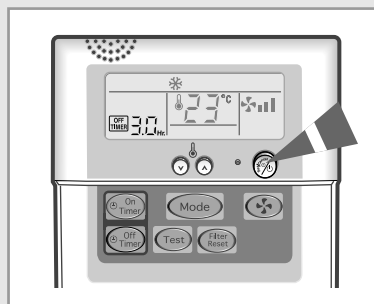
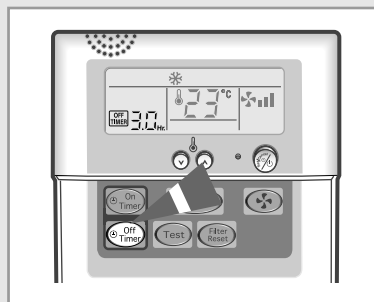

Comment Annuler la Minuterie d'Arrêt

- 1 Pour annuler la Minuterie d'Arrêt, appuyer sur le bouton OFF TIMER une ou plusieurs fois jusqu'à ce que le réglage de la minuterie d'arrêt disparaisse.

- 2 Appuyer sur le bouton de ⌚ (Réglage/Annulation).

Note Si vous souhaitez arrêter votre climatiseur avant que la minuterie atteigne le temps prééglé, appuyer sur le bouton ⌚ (ON/OFF).

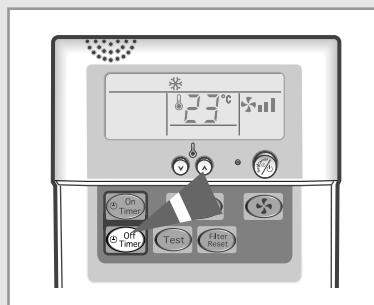

Comment Utiliser la Télécommande sans Fil

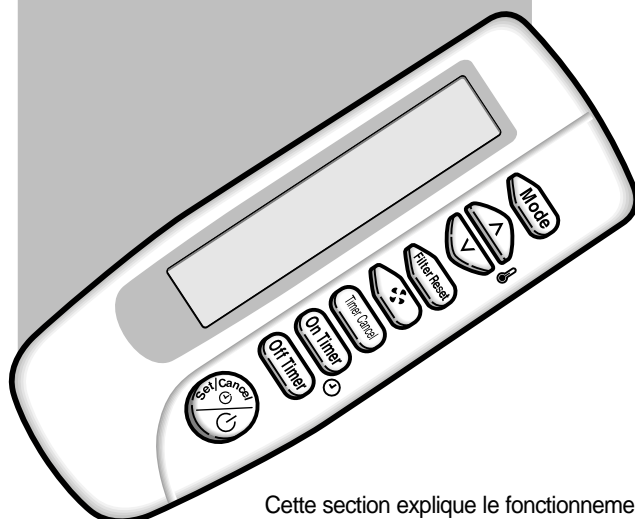

Cette section explique le fonctionnement et la programmation de votre climatiseur à l'aide de la télécommande sans fil. La télécommande sans fil est un accessoire optionnel.

Comment Sélectionner le Mode de Fonctionnement Automatique

En mode Automatique, la température de la pièce et la vitesse de ventilation sont contrôlées automatiquement.

- 1 Si nécessaire, appuyer sur le bouton  (ON/OFF)

Résultats:

- ◆ Le voyant Marche/Arrêt du unité de réception et d'affichage s'allume.
- ◆ Le climatiseur se met en marche dans le dernier mode de fonctionnement utilisé.
- ◆ Le unité de réception et d'affichage émet un bip.

IMPORTANT Le climatiseur est muni d'un dispositif de sécurité afin d'éviter toute détérioration lorsqu'il est mis en marche après avoir été :

- ◆ Branché sur le secteur
- ◆ Arrêté

Pour cette raison, il ne se met à fonctionner qu'après un délai de trois minutes.

- 2 Pour choisir le mode AUTO, appuyer sur le bouton MODE jusqu'à ce que  s'affiche en haut de la télécommande sans fil.

Résultats:

- ◆ Le unité de réception et d'affichage émet un bip.
- ◆ Le climatiseur fonctionne en mode AUTO.

Note Vous pouvez changer de mode à tout moment.

- 3 Pour régler la température, appuyer sur les boutons TEMPERATURE une ou plusieurs fois jusqu'à ce que la température souhaitée s'affiche. Températures possibles : 18°C à 30°C.

Résultats:

- ◆ Chaque fois que vous appuyez sur un boutons TEMPERATURE :
 - La température est modifiée de 1°C.
- ◆ Le climatiseur prend la température de la pièce une fois toutes les 30 minutes.
 - Si la température est supérieure à la température préréglée + α , le climatiseur commencera à refroidir la pièce.
 - Si la température est inférieure à la température préréglée - α , le climatiseur commencera à chauffer la pièce.

Note Le α est la température préréglée idéale. Elle peut être réglée par votre installateur lors de l'installation du climatiseur.

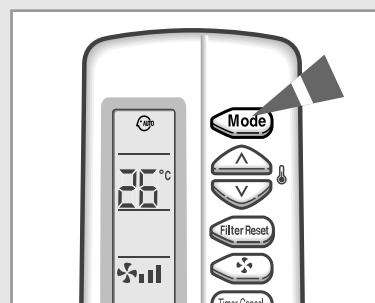
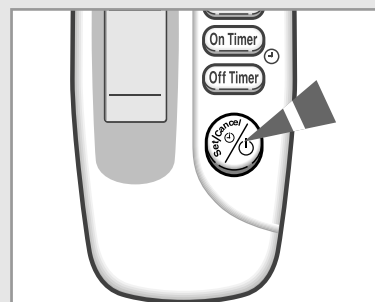

Comment Refroidir la Pièce

Sélectionner le mode COOL lorsque vous souhaitez régler :

- ◆ La température de refroidissement
- ◆ La vitesse de ventilation

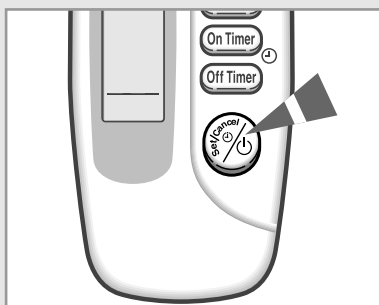

- 1 Si nécessaire, appuyer sur le bouton (ON/OFF)

- Résultats:**
- ◆ Le voyant Marche/Arrêt du unité de réception et d'affichage s'allume.
 - ◆ Le climatiseur se met en marche dans le dernier mode de fonctionnement utilisé.
 - ◆ Le unité de réception et d'affichage émet un bip.

IMPORTANT Le climatiseur est muni d'un dispositif de sécurité afin d'éviter toute détérioration lorsqu'il est mis en marche après avoir été :

- ◆ Branché sur le secteur
- ◆ Arrêté

Pour cette raison, il ne se met à fonctionner qu'après un délai de trois minutes.

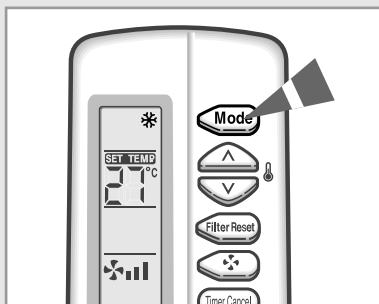

- 2 Pour choisir le mode COOL, appuyer sur le bouton MODE jusqu'à ce que s'affiche en haut de la télécommande sans fil.

- Résultats:**
- ◆ Le unité de réception et d'affichage émet un bip.
 - ◆ Le climatiseur fonctionne en mode COOL.

Note Vous pouvez changer de mode à tout moment.

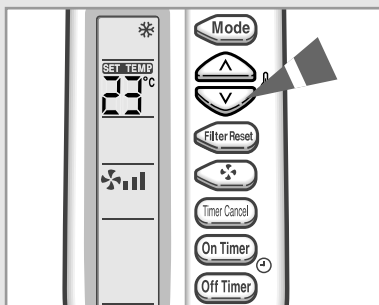

- 3 Pour régler la température, appuyer sur les boutons TEMPERATURE une ou plusieurs fois jusqu'à ce que la température souhaitée s'affiche.
Températures possibles : de 18°C à 30°C.

- Résultats:**
- ◆ Chaque fois que vous appuyez sur un boutons TEMPERATURE :
 - La température est modifiée de 1°C.
 - Le unité de réception et d'affichage émet un bip.
 - ◆ Le climatiseur commence à refroidir la pièce, si la température de la pièce est supérieure à la température pré réglée.

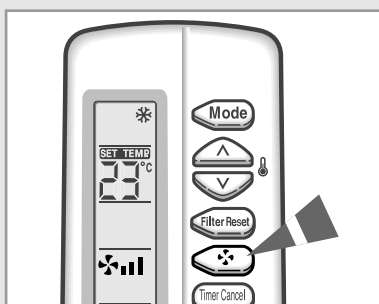

- 4 Sélectionner la vitesse de ventilation en appuyant sur le bouton FAN une ou plusieurs fois jusqu'à ce que la vitesse souhaitée s'affiche :

- Automatique (ordre: → →)
- Faible
- Moyen
- Fort

Comment Chauffer la Pièce

Sélectionner le mode HEAT lorsque vous souhaitez régler :

- ◆ La température de chauffage
- ◆ La vitesse de ventilation

1 Si nécessaire, appuyer sur le bouton  (ON/OFF)

- Résultats:**
- ◆ Le voyant Marche/Arrêt du unité de réception et d'affichage s'allume.
 - ◆ Le climatiseur se met en marche dans le dernier mode de fonctionnement utilisé.
 - ◆ Le unité de réception et d'affichage émet un bip.

IMPORTANT Le climatiseur est muni d'un dispositif de sécurité afin d'éviter toute détérioration lorsqu'il est mis en marche après avoir été :

- ◆ Branché sur le secteur
- ◆ Arrêté

Pour cette raison, il ne se met à fonctionner qu'après un délai de trois minutes.

2 Pour choisir le mode HEAT, appuyer sur le bouton MODE jusqu'à ce que  s'affiche en haut de la télécommande sans fil.









- Résultats:**
- ◆ Le unité de réception et d'affichage émet un bip.
 - ◆ Le climatiseur fonctionne en mode HEAT.

Note Vous pouvez changer de mode à tout moment.

3 Pour régler la température, appuyer sur les boutons TEMPERATURE une ou plusieurs fois jusqu'à ce que la température souhaitée s'affiche. Températures possibles : de 16°C à 30°C.

- Résultats:**
- ◆ Chaque fois que vous appuyez sur un boutons TEMPERATURE :
 - La température est modifiée de 1°C.
 - Le unité de réception et d'affichage émet un bip.
 - ◆ Le climatiseur commence à chauffer la pièce, si la température de la pièce est inférieure à la température pré réglée.

4 Sélectionner la vitesse de ventilation en appuyant sur le bouton FAN une ou plusieurs fois jusqu'à ce que la vitesse souhaitée s'affiche :

-  Automatique (ordre:  →  →  → )
-  Faible
-  Moyen
-  Fort

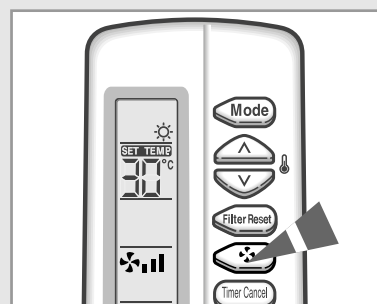
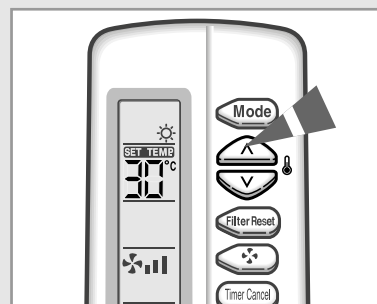
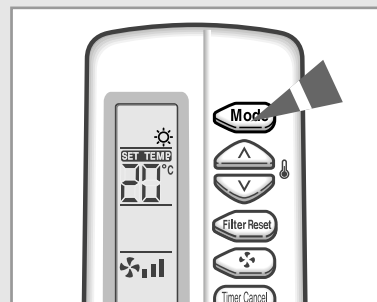
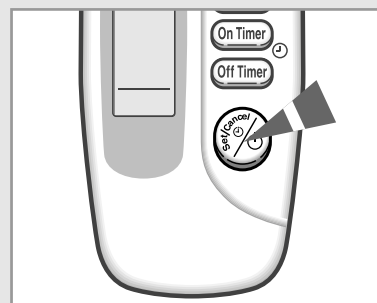

Comment Faire Disparaître l'Excès d'Humidité



Si la pièce est très humide, vous pouvez faire disparaître l'excès d'humidité en évitant de trop abaisser la température de la pièce.

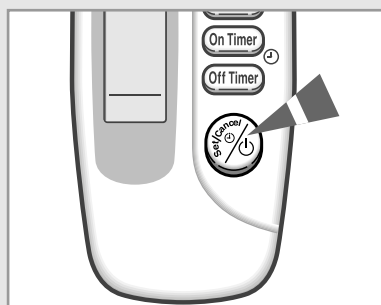

- 1 Si nécessaire, appuyer sur le bouton  (ON/OFF)

Résultats:

- ◆ Le voyant Marche/Arrêt de l'unité de réception et d'affichage s'allume.
- ◆ Le climatiseur se met en marche dans le dernier mode de fonctionnement utilisé.
- ◆ L'unité de réception et d'affichage émet un bip.

IMPORTANT Le climatiseur est muni d'un dispositif de sécurité afin d'éviter toute détérioration lorsqu'il est mis en marche après avoir été :

- ◆ Branché sur le secteur
- ◆ Arrêté

Pour cette raison, il ne se met à fonctionner qu'après un délai de trois minutes.

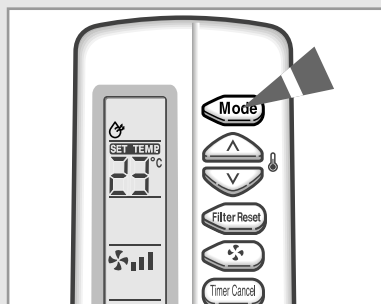

- 2 Pour choisir le mode DRY, appuyer sur le bouton MODE jusqu'à ce que  s'affiche en haut de la télécommande sans fil.

Résultats:

- ◆ L'unité de réception et d'affichage émet un bip.
- ◆ Le climatiseur fonctionne en mode DRY.

Note Vous pouvez changer de mode à tout moment.

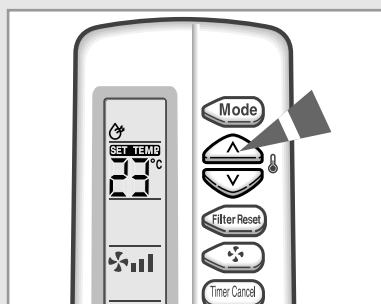

- 3 Pour régler la température, appuyer sur les boutons TEMPERATURE une ou plusieurs fois jusqu'à ce que la température souhaitée s'affiche. Températures possibles : de 18°C à 30°C.

Résultats:

- ◆ Chaque fois que vous appuyez sur un bouton TEMPERATURE :
 - La température est modifiée de 1°C.
 - L'unité de réception et d'affichage émet un bip.
- ◆ Le climatiseur commence à faire disparaître l'excès d'humidité. La quantité d'air est réglée automatiquement.

Note En mode DRY, la vitesse de ventilation est contrôlée automatiquement.

Comment Aérer la Pièce

Si l'air de la pièce n'a pas été suffisamment renouvelé, vous pouvez aérer la pièce à l'aide de la fonction FAN.

- 1 Si nécessaire, appuyer sur le bouton  (ON/OFF)

Résultats: ◆ Le voyant Marche/Arrêt du unité de réception et d'affichage s'allume.
◆ Le climatiseur se met en marche dans le dernier mode de fonctionnement utilisé.

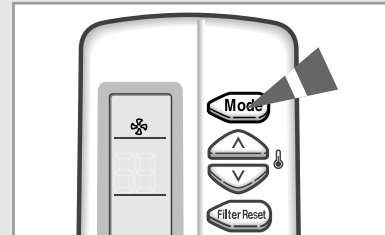



- 2 Pour choisir le mode FAN, appuyer sur le bouton MODE jusqu'à ce que  s'affiche en haut de la télécommande sans fil.

Résultats: ◆ Le climatiseur fonctionne en mode FAN.

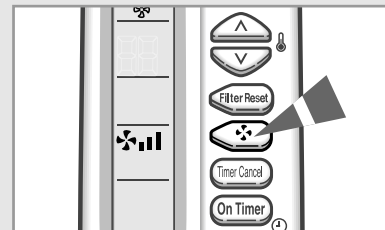
Note Vous pouvez changer de mode à tout moment.



- 3 Sélectionner la vitesse de ventilation en appuyant sur le bouton FAN une ou plusieurs fois jusqu'à ce que la vitesse souhaitée s'affiche :

 Faible
 Moyen
 Fort

Comment Régler la Minuterie de Mise en Marche

La minuterie de mise en marche vous permet de mettre en marche automatiquement le climatiseur après un espace de temps que vous aurez fixé. La période peut aller de 30 minutes à 24 heures.

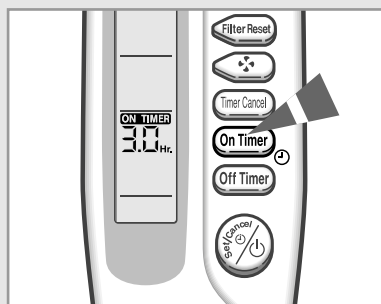

- 1 Pour fixer le temps avant la mise en marche, appuyer sur le bouton ON TIMER une ou plusieurs fois jusqu'à ce que le temps avant la mise en marche s'affiche. Temps possibles : entre 30 minutes et 24 heures.

Résultats: ♦ Chaque fois que vous appuyez sur le bouton ON TIMER :
- Le temps est modifié de 30 minutes jusqu'à cinq heures, de 1 heure entre 6 et 24 heures.

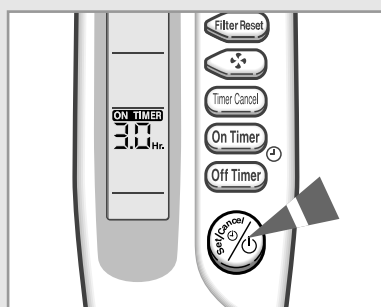

- 2 Appuyer sur le bouton de réglage/annulation  afin de marquer la fin du réglage.

Résultats: ♦ Le temps restant s'affiche.
♦ Le voyant de la minuterie arrête de clignoter.
♦ Le mode sélectionné et la température disparaissent au bout de 5 secondes.
♦ Le climatiseur s'allumera automatiquement et le réglage de la minuterie de mise en marche disparaîtra lorsque le compeur aura atteint le temps pré-réglé.

Note Vous pouvez vérifier ou changer le mode de réglage et/ou la température en appuyant sur le bouton MODE ou les boutons TEMPERATURE après avoir réglé la minuterie de mise en marche.

Comment Annuler la Minuterie de Mise en Marche

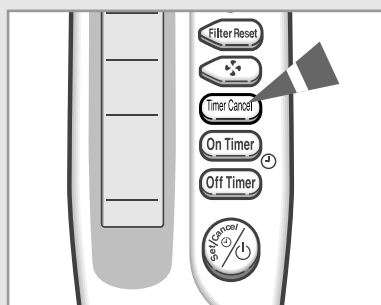

- 1 Pour annuler la minuterie de mise en marche, appuyer sur le bouton TIMER CANCEL.

Note Si vous souhaitez mettre en marche votre climatiseur avant que la minuterie atteigne le temps pré-réglé, appuyer sur le bouton (ON/OFF) .

Comment Régler la Minuterie d'Arrêt



La minuterie d'arrêt vous permet d'arrêter automatiquement le climatiseur après un espace de temps que vous aurez fixé. La période peut aller de 30 minutes à 24 heures.

- 1 Pour fixer le temps avant l'arrêt, appuyer sur le bouton OFF TIMER une ou plusieurs fois jusqu'à ce que le temps avant l'arrêt s'affiche.
Temps possibles : entre 30 minutes et 24 heures.

Résultats: ♦ Chaque fois que vous appuyez sur le bouton OFF TIMER :
- Le temps est modifié de 30 minutes jusqu'à cinq heures, de 1 heure entre 6 et 24 heures.

- 2 Appuyer sur le bouton de Réglage/Annulation  afin de marquer la fin du réglage.

Résultats: ♦ Le temps restant s'affiche.
♦ Le voyant de la minuterie arrête de clignoter.
♦ Le mode sélectionné et la température disparaissent au bout de 5 secondes.
♦ Le climatiseur s'arrêtera automatiquement et le réglage de la minuterie d'arrêt disparaîtra lorsque le compenseur aura atteint le temps préréglé.

Exemple Si vous souhaitez mettre en marche le climatiseur dans 2 heures et l'arrêter deux après :
1. Appuyer sur le bouton ON TIMER jusqu'à ce que '2.0 Hr' s'affiche
2. Appuyer sur le bouton de Réglage/Annulation 
3. Appuyer sur le bouton OFF TIMER jusqu'à ce que '4.0 Hr' s'affiche
4. Appuyer sur le bouton de Réglage/Annulation 

Note Vous pouvez vérifier ou changer le mode de réglage et/ou la température en appuyant sur le bouton MODE ou les boutons TEMPERATURE après avoir réglé la minuterie d'arrêt.

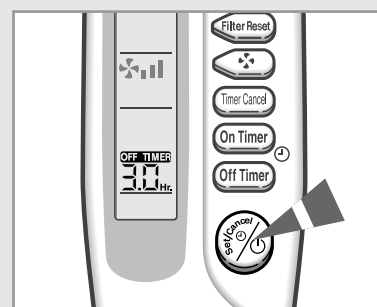
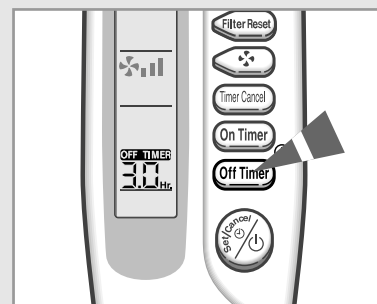

Comment Annuler la Minuterie d'Arrêt

- 1 Pour annuler la minuterie d'arrêt, appuyer sur le bouton TIMER CANCEL.

Note Si vous souhaitez arrêter votre climatiseur avant que la minuterie atteigne le temps préréglé, appuyer sur le bouton (ON/OFF) .

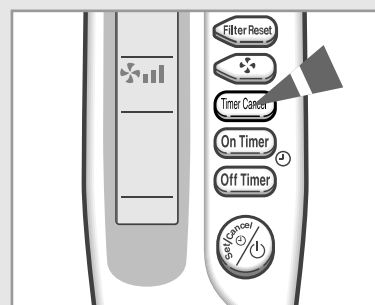

Comment Utiliser le Contrôleur Centralisé

El contrôleur centralisé es accesorio opcional.

*Le contrôleur centralisé permet de contrôler 16 climatiseurs en même temps. En revanche, il ne permet pas de régler la température de refroidissement/chauffage et la minuterie. Si vous possédez la télécommande câblée, **CENTRALIZED CONTROL** (contrôle centralisé) s'affiche en haut de la télécommande.*

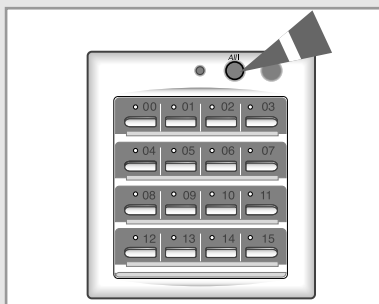

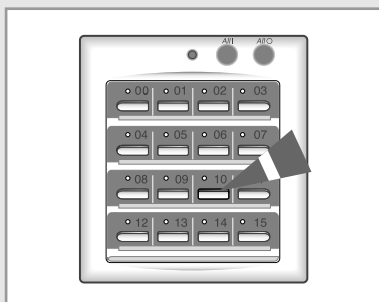

- 1 Pour mettre en marche tous les climatiseurs reliés au contrôleur Marche/Arrêt, appuyer sur le bouton de mise en marche  (ALL ON).

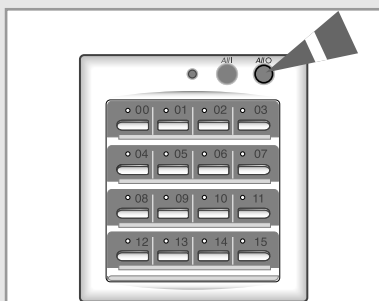

- 2 Pour mettre en marche/arrêter un climatiseur spécifique, appuyer sur le bouton Marche/Arrêt  .

Résultats: ♦ Le voyant Marche/Arrêt est allumé lorsque le climatiseur fonctionne.



- 3 Pour arrêter tous les climatiseurs reliés au contrôleur centralisé appuyer sur le bouton d'arrêt  (ALL OFF).

Conseils d'Utilisation

Voici quelques conseils à suivre lors de l'utilisation du climatiseur.

Aspect	Conseil
Chauffage	La pompe à chaleur du climatiseur absorbe la chaleur de l'air extérieur pour l'amener à l'intérieur. Si la température extérieure est élevée, la capacité à chauffer du climatiseur diminuera également. Si la pièce n'est pas encore assez chaude, il est recommandé d'utiliser un appareil de chauffage supplémentaire.
Givre	Lorsque la température extérieure est faible et le taux d'humidité élevé, du givre peut se former sur l'unité extérieure en mode HEAT. Si c'est le cas: <ul style="list-style-type: none">◆ Le climatiseur ne chauffe plus.◆ Le mode de dégivrage se déclenchera automatiquement pour une durée d'environ sept minutes. Aucune intervention de votre part n'est nécessaire ; au bout d'environ sept minutes, le climatiseur se remet en marche normalement.
Températures intérieures et extérieures élevées	Si les températures intérieures et extérieures sont élevées et si le climatiseur fonctionne en mode HEAT, le ventilateur de l'unité extérieure et le compresseur peuvent s'arrêter momentanément. Ceci est normal ; attendre simplement jusqu'à ce que le climatiseur se remette en marche.
Coupure de courant	En cas de panne de courant pendant le fonctionnement du climatiseur, ce dernier se met hors tension. Lorsque le courant est rétabli, le climatiseur se remet en marche dans le dernier mode de fonctionnement utilisé.

Nettoyer le Climatiseur

ADH1800E/ADH2400E/ADH3200E/DH18ZA1(A2)/DH24ZA1(A2)/DH32ZA1(A2)

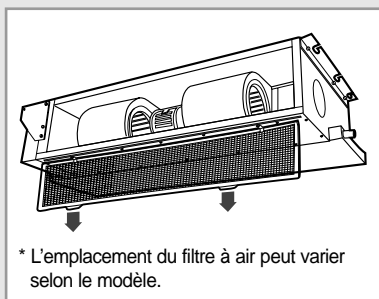
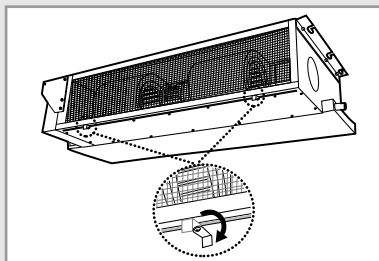

Afin de profiter au maximum du climatiseur, il est important de le nettoyer régulièrement pour enlever la poussière accumulée dans le filtre à air.

IMPORTANT Avant de nettoyer le climatiseur, le mettre hors tension en le débranchant au niveau de la prise secteur.

- 1 Tourner les leviers vers la droite ou la gauche.
- 2 Sortir le filtre à air.
- 3 Dépoussiérer le filtre à air à l'aide d'un aspirateur ou d'une brosse. Si la couche de poussière est très importante, plonger le filtre à air dans un détergent liquide chaud, puis le secouer verticalement.
- 4 Sécher le filtre à air.
- 5 Lorsque vous avez fini, remettre le filtre dans l'unité.
- 6 Tourner à nouveau les leviers.
- 7 Nettoyer l'unité à l'aide d'un aspirateur ou d'une brosse environ une fois par mois.

Note Après avoir remonté le climatiseur, appuyer sur le bouton FILTER RESET.

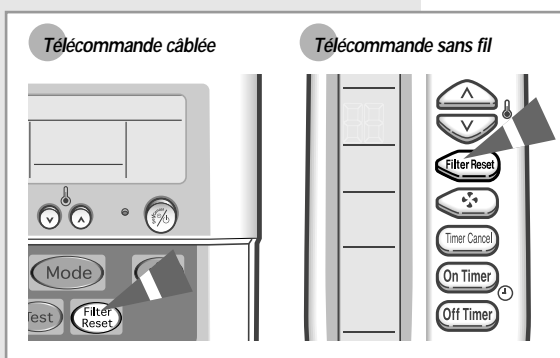

Nettoyer le Climatiseur(optionnel)

ADH4400G/DH44ZA1(A2)

Afin de profiter au maximum du climatiseur, il est important de le nettoyer régulièrement pour enlever la poussière accumulée dans le filtre à air. Le filtre à air est un accessoire optionnel.

IMPORTANT Avant de nettoyer le climatiseur, le mettre hors tension en le débranchant au niveau de la prise secteur.

- 1 Retirer les crochets de fixation situés à la base du kit filtre à air.
- 2 Tirer le filtre à air dans le sens indiqué par la flèche.
- 3 Dépoussiérer le filtre à air à l'aide d'un aspirateur ou d'une brosse. Si la couche de poussière est très importante, plonger le filtre à air dans un détergent liquide chaud, puis le secouer verticalement.
- 4 Sécher le filtre à air.
- 5 Lorsque vous avez fini, remettre le filtre dans l'unité.
- 6 Reposer les crochets de fixation.
- 7 Nettoyer l'unité à l'aide d'un aspirateur ou d'une brosse environ une fois par mois.

Note Après avoir remonté le climatiseur, appuyer sur le bouton FILTER RESET.

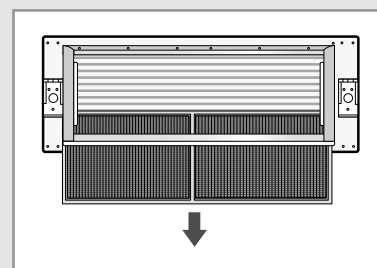
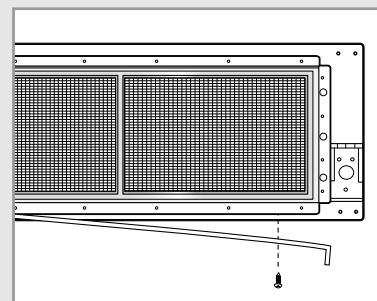

Télécommande câblée

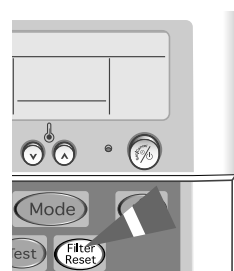

Télécommande sans fil

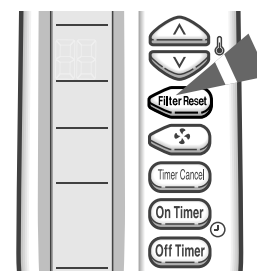

Température et Humidité de Fonctionnement

Vous pouvez utiliser le climatiseur dans les fourchettes de température et d'humidité suivantes.

Si vous utilisez le climatiseur à...	Alors...
Une température élevée	Le dispositif de protection contre la surchauffe est susceptible de se déclencher, arrêtant le climatiseur.
Une température faible	Un dysfonctionnement, une fuite d'eau par exemple, peut s'opérer si l'échangeur de chaleur gèle.
Un taux d'humidité élevé	Des gouttes de condensation peuvent se former sur l'enveloppe de l'unité en cas d'utilisation prolongée.



Mode	Température extérieure	Température intérieure	Humidité intérieure
Chauffage	-5°C etl 21°C environ	15°C etl 27°C environ	-
Refroidissement	-5°C etl 43°C environ	21°C etl 32°C environ	80% maximum
Séchage	21°C etl 43°C environ	21°C etl 32°C environ	-

* *Si l'appareil est sur le mode chauffage alors que la température extérieure est inférieure à 0°C, l'appareil ne peut fonctionner à pleine capacité.*

Si l'appareil est sur le mode refroidissement alors que la température intérieure est supérieure à 33°C, l'appareil ne peut fonctionner à pleine capacité.

Problèmes et Solutions

En cas de problème, commencer d'abord par effectuer les vérifications suivantes. Elles vous éviteront peut-être de faire appel inutilement au service après-vente.

Problème	Explication/Solution
Le climatiseur ne fonctionne pas du tout	<ul style="list-style-type: none"> ◆ Vérifier si le disjoncteur du climatiseur a bien été déclenché.
Télécommande câblée	
Le climatiseur ne répond pas à la télécommande	<ul style="list-style-type: none"> ◆  s'affiche sur la télécommande câblée. Dans ce cas, arrêter le climatiseur et contacter le service après-vente.
Télécommande câblée	
Lorsque vous mettez en marche/arrêtez le climatiseur, il ne se met pas en marche/ne s'arrête pas immédiatement.	<ul style="list-style-type: none"> ◆ Dans le cas où plusieurs climatiseurs sont regroupés, les climatiseurs connectés à la télécommande câblée se mettent en marche/s'arrêtent dans l'ordre. Cela peut prendre un certain temps(jusqu'à 32 secondes).
Télécommande sans fil	
Le climatiseur ne répond pas à la télécommande	<ul style="list-style-type: none"> ◆ Vérifier qu'il n'y a pas d'obstacle entre vous et l'unité. ◆ Vérifier l'état des piles de la télécommande sans fil(voir page 11). ◆ Vérifier que vous n'êtes pas trop loin de l'unité (sept mètres maximum).
Télécommande sans fil	
Vous n'entendez pas de bip lorsque vous appuyez sur le bouton  (ON/OFF) de la télécommande	<ul style="list-style-type: none"> ◆ Vérifier que la télécommande est orientée vers le capteur de la télécommande de l'unité intérieure. ◆ Vérifier l'état des piles de la télécommande.
Le climatiseur ne refroidit pas et ne chauffe pas	<ul style="list-style-type: none"> ◆ Vérifier le mode de fonctionnement que vous avez sélectionné. ◆ La température de la pièce peut être trop basse ou trop élevée. ◆ Le filtre à air peut être bouché ; voir page 30 ou 31 pour nettoyer le filtre. ◆ Vérifier qu'il n'y a pas d'obstacle devant l'unité extérieure.
La température souhaitée n'est jamais atteinte et le climatiseur s'arrête fréquemment	<ul style="list-style-type: none"> ◆ Vérifier que la température souhaitée a été réglée correctement. ◆ Augmenter la vitesse de ventilation

Spécifications Techniques

Modèle	Alimentation	Emballage		
		Papier	Plastique	Bois
ADH1800E ADH2400E ADH3200E DH18ZA1(A2) DH24ZA1(A2) DH32ZA1(A2)	1Ø, 220-240V~, 50Hz			
ADH4400G DH44ZA1(A2)	3Ø, 380-415V~, 50Hz			

**THIS AIR CONDITIONER IS MANUFACTURED BY:
ESTE AIRE ACONDICIONADO HA SIDO FABRICADO POR:
QUESTO CONDIZIONATORE D'ARIA È PRODOTTO DA:
ESTE APARELHO DE AR CONDICIONADO É FABRICADO POR:
CE CLIMATISEUR EST FABRIQUE PAR:
DIESE KLIMAANLAGE IST FABRIZIERT VON:
ΑΥΤΗ Η ΣΥΣΚΕΥΗ ΚΑΤΑΣΚΕΥΑΣΤΗΚΕ ΑΠΟ :**



ELECTRONICS