

SDC18809
SDC3C801

Sèche-linge à condensation Manuel d'utilisation

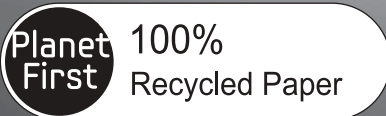

Ce manuel est en papier recyclé à 100%.

Un monde de possibilités

Nous vous remercions d'avoir choisi un produit Samsung.

Afin de bénéficier d'un service plus complet,
veuillez enregistrer votre produit à l'adresse

www.samsung.com/register



caractéristiques

1. Très grande capacité

La très grande capacité de séchage est désormais accessible à tous ! Vous pouvez désormais faire sécher d'importants volumes de linge en une seule fois. D'une capacité exceptionnelle de 8 kg, ce sèche-linge fait circuler davantage d'air dans vos vêtements et permet ainsi de réduire la Durée de séchage et de garantir un effet Anti-froissement.

2. Voyant de réservoir plein

Pour la première fois sur ce type de produit, l'utilisateur peut voir le niveau d'eau contenu dans le réservoir à travers le panneau transparent, sans avoir à ouvrir le réservoir.

3. Séchage par capteur (séchage entièrement automatique)

Grâce à l'utilisation de capteurs d'humidité et de température, la durée du cycle et la consommation électrique sont contrôlées de façon numérique.

4. Charges Mixtes

L'Charges Mixtes permet de voir facilement l'intérieur de l'appareil, même dans l'obscurité.

5. Séchoir

Il s'agit d'une fonction basse température conçue pour les articles ne pouvant pas être séchés par rotation du tambour (ex. : textiles fragiles et chaussures de sport).

6. Programme laine certifié

Ce programme certifié par Woolmark protège les vêtements en laine au cours du séchage.



M1006 (numéro de certification Woolmark)

7. Porte réversible pour une plus grande facilité d'ouverture, quel que soit l'emplacement.

Finis les problèmes d'ouverture de hublot ! Nos sèche-linge s'intègrent partout. Le sens d'ouverture du hublot peut en effet être modifié à l'aide d'une manipulation simple.

8. Tambour Diamond pour un plus grand respect du linge

Le tambour Diamond, technologie brevetée par Samsung Electronics, permet de protéger plus efficacement votre linge.

9. Meilleur rendement énergétique

Le rendement énergétique a été optimisé pour réduire la consommation électrique au strict nécessaire.

consignes de sécurité

Félicitations pour l'achat de votre nouveau sèche-linge Samsung. Ce manuel contient de précieuses informations concernant l'installation, l'utilisation et l'entretien de votre appareil. Prenez le temps de le lire pour tirer pleinement profit de tous les avantages et de toutes les fonctionnalités de votre sèche-linge.



AVERTISSEMENT - Risque d'incendie

- L'installation du sèche-linge doit être effectuée par un technicien qualifié.
- L'installation du sèche-linge doit se faire conformément aux instructions du fabricant et aux réglementations locales.
- Pour réduire les risques de blessure grave ou de décès, observez attentivement les instructions d'installation.

REMARQUES IMPORTANTES SUR LES CONSIGNES DE SÉCURITÉ

Les consignes de sécurité et les avertissements décrits dans ce manuel ne sont pas exhaustifs. Il est de votre responsabilité de faire preuve de bon sens, de prudence et de discernement lors de l'installation, de l'entretien et de l'utilisation de votre sèche-linge.

Contactez toujours le fabricant en cas de problème ou de situation que vous ne comprenez pas.

SYMBOLES ET MESURES DE SÉCURITÉ IMPORTANTS

 AVERTISSEMENT	Risques ou pratiques inadaptées susceptibles de causer de graves blessures ou la mort.
 ATTENTION	Risques ou pratiques inadaptées susceptibles de causer des blessures moins importantes ou des dommages matériels.
 ATTENTION	Pour réduire le risque d'incendie, d'explosion, d'électrocution ou de blessure personnelle lors de l'utilisation de votre lave-linge, observez les consignes élémentaires de sécurité suivantes :
	NE PAS faire.
	NE PAS démonter.
	NE PAS toucher.
	Suivez scrupuleusement les consignes.
	Débrancher la prise murale.
	S'assurer que l'appareil est relié à la terre afin d'éviter tout choc électrique.
	Contacter le service d'assistance technique pour obtenir de l'aide.
	Remarque
	Lisez le manuel d'utilisation

consignes de sécurité

 **AVERTISSEMENT** Cet appareil n'est pas conçu pour être utilisé par des personnes (y compris les enfants) inexpérimentées ou dont les capacités physiques, sensorielles ou mentales sont réduites, sauf si celles-ci sont sous la surveillance ou ont reçu les instructions d'utilisation appropriées de la personne responsable de leur sécurité.

Les enfants ne doivent pas utiliser l'appareil sans la surveillance d'un adulte.

 **AVERTISSEMENT** N'interrompez jamais un programme en cours, sauf si vous sortez et étendez immédiatement le linge afin que la chaleur se dissipe.

INSTRUCTIONS CONCERNANT LA MARQUE DEEE



Mise au rebut du produit (matériel électrique et électronique)

(en vigueur dans les pays de l'Union européenne et dans d'autres pays d'Europe possédant un système de tri des déchets.)

Ce symbole présent sur le produit, ses accessoires et/ou la documentation qui l'accompagne indique que le produit ainsi que ses composants électroniques (ex : chargeur, écouteurs, câble USB) ne doivent pas être jetés avec les déchets ménagers une fois leur durée de vie achevée. Pour éviter toute atteinte à l'environnement ou à la santé humaine due à une élimination non contrôlée des déchets, séparez ces éléments des autres types de déchets et recyclez les de manière responsable en vue d'une réutilisation durable des matériaux.

Les utilisateurs particuliers doivent contacter le revendeur auprès duquel ils ont acheté ce produit ou leur mairie pour obtenir des informations sur l'endroit où et la manière de recycler ces éléments dans le respect de l'environnement.

Les entreprises doivent contacter leur fournisseur et vérifier les conditions générales du contrat d'achat. Ce produit ainsi que ses composants et accessoires électroniques ne doivent pas être mélangés aux autres déchets commerciaux lors de leur mise au rebut.



SYMBOLES D'AVERTISSEMENT A RESPECTER ABSOLUMENT POUR L'INSTALLATION



L'installation de cet appareil doit être effectuée par un technicien ou un centre de réparation qualifié.

- Le non-respect de cette consigne peut entraîner des chocs électriques, des incendies, une explosion, des problèmes avec le produit ou des blessures.

Branchez le cordon d'alimentation sur une prise murale 220~240 V CA/50 Hz ou supérieur et utilisez cette prise uniquement pour cet appareil. N'utilisez pas de rallonge.

- Le fait de partager une prise murale avec d'autres appareils à l'aide d'une multiprise ou d'une rallonge peut entraîner des chocs électriques ou des incendies.
- Assurez-vous que la tension, la fréquence et le courant sont identiques à ceux inscrits sur les spécifications du produit. Le non-respect de cette consigne peut entraîner des chocs électriques ou des incendies. Branchez correctement le cordon d'alimentation dans la prise murale.

Éliminez régulièrement toute eau, poussière ou corps étranger des prises murales et zones de contact à l'aide d'un chiffon sec.

- Débranchez le cordon d'alimentation et nettoyez-le à l'aide d'un chiffon sec.
- Le non-respect de cette consigne peut entraîner des chocs électriques ou des incendies.

Conservez tous les matériaux d'emballage hors de portée des enfants ; les matériaux d'emballage présentent des dangers pour les enfants.

- Si un enfant met un sac en plastique sur sa tête, il risque de s'asphyxier.



Cet appareil doit être correctement mis à la terre.

Ne reliez pas le conducteur de terre de l'appareil à un tuyau de gaz, un tuyau de canalisation en plastique ou une ligne téléphonique.

- Cela pourrait causer des chocs électriques, des incendies, une explosion ou des problèmes avec le produit.
- Ne branchez jamais le cordon d'alimentation sur une prise qui n'est pas correctement reliée à la terre et qui n'est pas conforme aux réglementations locales et nationales en vigueur.

N'installez pas l'appareil en extérieur.



N'utilisez pas de prise ou de cordon d'alimentation endommagé(e) ou de prise murale mal fixée.

- Cela pourrait entraîner un choc électrique ou un incendie.

Si la prise (cordon d'alimentation) est endommagée, elle doit être remplacée par le fabricant, son réparateur ou un technicien de qualification équivalente, afin d'éviter tout danger.

Cet appareil doit être positionné de manière à ce que la prise électrique soit accessible après installation.

Ne tirez pas et ne pliez pas excessivement le cordon d'alimentation.

Ne vrillez pas et n'attachez pas le cordon d'alimentation.

N'accrochez pas le cordon d'alimentation sur un objet métallique, ne posez pas d'objet lourd sur le cordon d'alimentation, ne l'insérez pas entre des objets et ne le coincez pas dans l'espace situé derrière l'appareil.

- Cela pourrait entraîner un choc électrique ou un incendie.

Ne tirez pas sur le cordon d'alimentation pour le débrancher.

- Débranchez le cordon en tenant la prise.
- Le non-respect de cette consigne peut entraîner des chocs électriques ou des incendies.

consignes de sécurité



SYMBOLES D'AVERTISSEMENT A RESPECTER ABSOLUMENT LORS DE L'UTILISATION

- ★ Ne laissez pas les enfants ou les animaux domestiques aller sur ou dans l'appareil. Lors de l'élimination de l'appareil, démontez le verrou de la porte (levier)

- afin d'éviter tout risque de chute et de blessures.
- Si un enfant se retrouve enfermé dans l'appareil, il risque de s'asphyxier.

Ne tentez pas d'accéder à l'intérieur de l'appareil lorsque le tambour tourne.

Ne vous asseyez pas sur l'appareil et ne vous appuyez pas contre sa porte ;

- vous risqueriez de le faire basculer et de vous blesser.

Ne faites sécher que du linge préalablement essoré dans un lave-linge.

Ne faites jamais sécher du linge sale.

Ne buvez pas l'eau de condensation.

N'interrompez jamais un programme en cours, sauf si vous sortez et étendez immédiatement le linge afin que la chaleur se dissipe.

Ne faites pas sécher de linge ayant été en contact avec des substances inflammables (ex. : essence, kérosène, benzène, solvant, alcool, etc.) ;

- vous risqueriez de vous électrocuter ou de provoquer un incendie ou une explosion.

Ne laissez pas les animaux domestiques s'approcher du sèche-linge.

- Cela pourrait entraîner un choc électrique ou des blessures.

Lors de l'élimination de l'appareil, déposez la porte et le cordon d'alimentation

- afin d'éviter de provoquer des blessures ou d'endommager le cordon.

Ne touchez pas la prise d'alimentation avec des mains mouillées.

- Cela pourrait entraîner un choc électrique.

- ☐ Ne tentez pas de réparer, de démonter ou de modifier l'appareil vous-même.

- N'utilisez pas de fusible (cuivre, fil d'acier, etc.) autres que le fusible standard.
- En cas de besoin de réparation ou de réinstallation de l'appareil, contactez le centre de réparation le plus proche.
- Le non-respect de cette consigne peut entraîner des chocs électriques, des incendies, des problèmes avec le produit ou des blessures.



SIGNES DE PRÉCAUTION LORS DE L'UTILISATION

- ☐ Ne montez pas sur l'appareil et ne placez pas d'objets (tels que linge, bougies allumées, cigarettes allumées, vaisselle, produits chimiques, objets métalliques, etc.) sur l'appareil.
- Cela pourrait causer des chocs électriques, des incendies, des problèmes avec l'appareil ou des blessures.

Ne touchez pas la porte en verre ni l'intérieur du tambour pendant ou juste après le séchage : ces éléments peuvent en effet devenir très chauds.

- Cela pourrait entraîner des brûlures.

N'actionnez pas les boutons à l'aide d'objets tranchants tels que des aiguilles, des couteaux, les ongles etc.

- Cela pourrait entraîner un choc électrique ou des blessures.

N'utilisez pas directement de solvants de nettoyage à sec et ne lavez, ne rincez et n'essorez pas de linge entré en contact avec des solvants de nettoyage à sec.

- Ceci pourrait entraîner une combustion ou une inflammation spontanée résultant de la chaleur dégagée par l'oxydation de l'huile.

Ne faites pas sécher de linge contenant des élastiques (latex) ou d'autres matériaux semblables au caoutchouc.

- Le caoutchouc pourrait s'enflammer sous l'effet de la chaleur.

Ne faites pas sécher de linge ayant été en contact avec de l'huile végétale ou de l'huile de cuisson : même lavés, les articles en contiennent encore. Utilisez le programme de refroidissement afin de ne pas faire chauffer ce linge.

- La chaleur issue de l'oxydation de l'huile pourrait entraîner un incendie.

Assurez-vous que toutes les poches des vêtements à laver sont vides.

- Les objets durs et pointus, comme les pièces de monnaie, les épingles de sûreté, les clous, les vis ou les pierres, peuvent occasionner d'importants dégâts à l'appareil.

Évitez de laver des vêtements ayant de grandes boucles, des boutons ou d'autres accessoires en métal lourd.

N'utilisez pas d'adoucissant ou d'antistatique à moins que cela ne soit recommandé par le fabricant.

- Ceci pourrait endommager le linge.

N'utilisez pas le sèche-linge à proximité de poussières explosives (ex. : poussière de charbon, farine de blé, etc.).

- Cela pourrait entraîner un choc électrique, un incendie ou une explosion.

N'entreposez pas de matériaux inflammables à proximité du produit.

- Vous risqueriez de libérer des gaz toxiques, d'endommager des pièces, de vous électrocuter ou de provoquer un incendie ou une explosion.
- L'appareil ne doit pas être installé derrière des portes verrouillables, etc.



SYMBOLES D'AVERTISSEMENT À RESPECTER ABSOLUMENT POUR LE NETTOYAGE

Ne nettoyez pas l'appareil en pulvérisant directement de l'eau dessus.

N'utilisez pas de benzène, de diluant ou d'alcool pour nettoyer l'appareil.

- Cela pourrait entraîner des décolorations, des déformations, des dommages, des chocs électriques ou un incendie.

Avant d'effectuer un nettoyage ou un entretien, débranchez le cordon d'alimentation de la prise murale.

- Le non-respect de cette consigne peut entraîner des chocs électriques ou des incendies.

Nettoyez le compartiment du filtre avant et après chaque programme.

Nettoyez régulièrement l'intérieur de l'appareil en faisant appel à un technicien de maintenance agréé.

Nettoyez le condensateur à l'eau une fois par mois.

L'intérieur du sèche-linge doit être nettoyé régulièrement par un technicien de maintenance qualifié.

contenu

INSTALLATION DU SÈCHE-LINGE

9

- 9 Outils requis pour l'installation
- 9 Extérieur du sèche-linge
- 10 À vérifier avant l'installation
- 10 Avant d'utiliser l'appareil :
- 10 Remarque importante pour l'installateur
- 10 Choix de l'emplacement d'installation
- 10 Encastrement dans une niche ou installation dans un placard
- 11 Normes électriques
- 11 Mise à la terre
- 12 Installation côte à côte
- 12 Liste de contrôle final pour l'installation
- 13 Vidange de l'eau sans utilisation du réservoir d'eau



INSTRUCTIONS ET CONSEILS D'UTILISATION

18

- 13 Raccordement du tuyau de vidange
- 15 Installation en superposition
- 16 Inversion du hublot
- 18 Présentation du panneau de commande
- 20 Sécurité enfant
- 20 Son désactivé
- 21 Cycle Préféré
- 21 Arrêt différé
- 21 Lampe
- 22 Séchoir
- 23 Chargement du sèche-linge
- 23 Mise en marche
- 24 Nettoyer le boîtier du filtre
- 24 Nettoyer le condensateur
- 24 Panneau de commande
- 24 Tambour
- 24 Tambour en acier inoxydable
- 24 Extérieur du sèche-linge

ENTRETIEN ET NETTOYAGE

24

- 25 Élimination de l'eau de condensation 
- 25 Nettoyage du boîtier du filtre 
- 26 Nettoyage du condensateur
- 27 Conseils d'entretien du linge

CONSEILS D'ENTRETIEN DU LINGE

27

DÉPANNAGE

28

- 28 Vérifiez les points suivants si votre sèche-linge...
- 30 Codes d'erreur

ANNEXE

31

- 31 Tableau des symboles textiles
- 32 Protection de l'environnement
- 32 Déclaration de conformité
- 32 Caractéristiques techniques
- 33 Tableau des programmes
- 34 Caractéristiques de fonctionnement

installation du sèche-linge

OUTILS REQUIS POUR L'INSTALLATION

Laissez un professionnel installer correctement votre sèche-linge. Si vous contactez le service après-vente suite à une installation, des réglages ou un branchement mal exécutés, la responsabilité relève de l'installateur. Si c'est vous qui avez installé la machine, la responsabilité vous incombe.

Vérifiez que vous disposez de tous les éléments requis pour installer correctement l'appareil (220-240 V CA/50 Hz).

1. Une PRISE ELECTRIQUE AVEC MISE A LA TERRE. Reportez-vous à la partie « Normes électriques » (page 11).
2. SYSTÈME À CONDENSATION : permet de condenser, de traiter et de faire circuler l'air chaud et humide à l'intérieur du sèche-linge à l'aide d'un condensateur de chaleur interne.

EXTÉRIEUR DU SÈCHE-LINGE

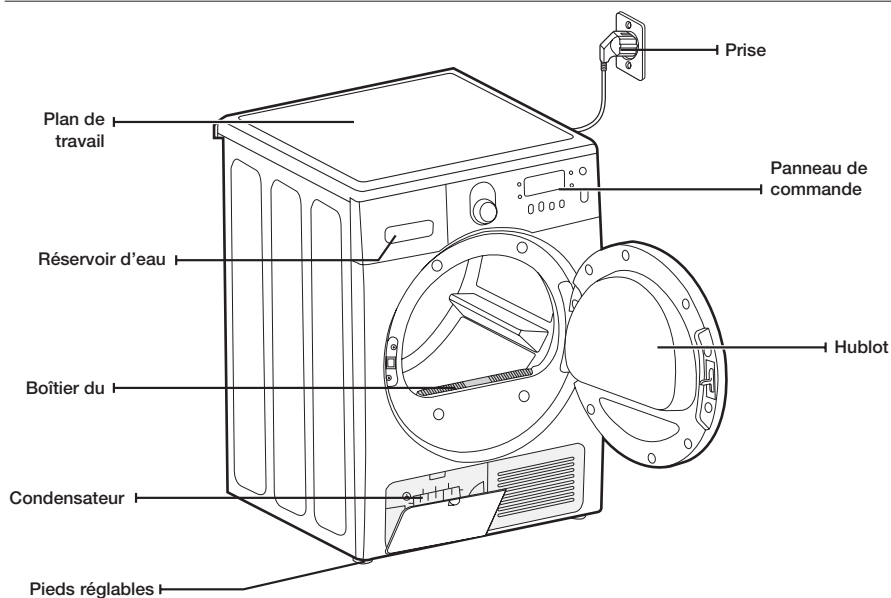

Pièces



Guide du tuyau de vidange

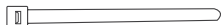

Serre-câble



Raccord de tuyau



Long tuyau de vidange (2 m)



Manuel d'utilisation

installation du sèche-linge

À VÉRIFIER AVANT L'INSTALLATION

- Ne branchez pas le cordon d'alimentation sur une prise murale avant d'avoir terminé l'installation du sèche-linge.
- Avant de commencer son installation, procédez à un contrôle visuel de l'appareil afin de vérifier son état.
- Si certaines pièces paraissent endommagées, contactez le service clientèle Samsung le plus proche.
- Ne déplacez pas l'appareil sans l'aide d'une autre personne.
- Faites attention à ne pas vous couper sur les arêtes du sèche-linge.
- N'installez pas le sèche-linge dans un lieu exposé au gel. L'eau froide risque d'endommager l'appareil.
- Utilisez l'appareil en intérieur uniquement.
- Ne posez pas le sèche-linge sur un côté pour le soulever et veillez à ce qu'il reste le plus stable possible lorsque vous devez le déplacer afin d'éviter d'endommager des pièces internes.

AVANT D'UTILISER L'APPAREIL :

- Vérifiez qu'il ne reste pas d'accessoires dans le tambour.
- Branchez le cordon d'alimentation juste avant d'utiliser l'appareil.
- N'obtenez pas l'entrée d'air de la grille de refroidissement située à l'avant du sèche-linge.
- Ne placez pas d'objets inflammables à proximité du sèche-linge et veillez à la propreté de son environnement.
- Veillez à ce que le sèche-linge soit à niveau.
- Ne retirez pas les pieds réglables du sèche-linge ; Ils permettent d'assurer la stabilité et la mise à niveau de l'appareil.

REMARQUE IMPORTANTE POUR L'INSTALLATEUR

Lisez attentivement les instructions suivantes avant d'installer le sèche-linge. Conservez soigneusement ces instructions pour référence ultérieure.



RETIREZ LE HUBLLOT DES APPAREILS MIS AU REBUT POUR EVITER QU'UN ENFANT NE S'ETOUFFE.

CHOIX DE L'EMPLACEMENT D'INSTALLATION

L'appareil étant équipé d'un système à condensation qui permet de condenser et de traiter l'air à l'intérieur du sèche-linge, une ventilation extérieure n'est pas nécessaire.

Le sèche-linge peut donc être installé dans tout local dont la température est entre comprise 5 et 35°C - à la différence d'un sèche-linge classique, qui requiert un système d'évacuation externe.

ENCASTREMENT DANS UNE NICHE OU INSTALLATION DANS UN PLACARD

Pour garantir un fonctionnement correct et sûr de votre nouveau sèche-linge, il convient de respecter les exigences suivantes en termes de dégagement :

Sur les côtés – 25 mm

À l'arrière – 51 mm

En haut – 25 mm

À l'avant – 465 mm

Si vous souhaitez superposer le lave-linge et votre sèche-linge, veillez à laisser un espace libre d'au moins 465 mm à l'avant de la niche ou de l'armoire.

NORMES ÉLECTRIQUES



Normes électriques : 220~240 V CA/50 Hz.



- Un branchement incorrect du conducteur de mise à la terre peut représenter un risque de surtension électrique.

Demandez conseil à un électricien ou un réparateur agréé si vous avez des doutes quant à la mise à la terre de l'appareil. Ne modifiez pas la prise fournie avec le sèche-linge. Si celle-ci ne correspond pas à la prise secteur, demandez à un électricien qualifié d'installer une prise adéquate.

- Afin d'éviter tout risque d'incendie, d'électrocution ou de blessure, il est essentiel que le câblage et la mise à la terre soient réalisés conformément aux normes locales en vigueur ; en l'absence de normes locales, il relève de votre responsabilité de fournir des services électriques adaptés à votre sèche-linge.

MISE À LA TERRE

Votre sèche-linge doit être mis à la terre. En cas de panne ou de défaillance du sèche-linge, la mise à la terre réduira le risque de surtension électrique en fournissant au courant électrique un chemin de moindre résistance.

Votre sèche-linge est équipé d'un cordon doté d'une prise à 3 broches avec conducteur de terre destinée à être branchée sur une prise murale correctement installée et reliée à la terre.



Ne reliez jamais un conducteur de terre à une conduite de plomberie en plastique, une conduite de gaz ou une conduite d'eau chaude.

Un branchement incorrect du conducteur de terre peut provoquer une surtension électrique.

Demandez conseil à un électricien ou à un réparateur agréé si vous avez des doutes quant à la mise à la terre correcte du sèche-linge. Ne modifiez pas la fiche fournie avec le sèche-linge. Si elle n'est pas adaptée à la prise murale, faites appel à un électricien qualifié pour installer une prise appropriée.



Si vous ne reliez pas l'appareil à la terre, vous vous exposez à des risques d'incendie ou d'électrocution.

installation du sèche-linge

INSTALLATION CÔTE À CÔTE

Pour une installation optimale, nous vous recommandons de faire appel à un professionnel.

Installation :

1. Installez votre sèche-linge à l'emplacement approprié. Vous pouvez par exemple installer le sèche-linge et le lave-linge côte à côte. Posez deux des plateaux en carton sur le sol. Inclinez le sèche-linge sur le côté pour le poser sur les deux plateaux.
2. Remettez le sèche-linge à la verticale.
3. Pour pouvoir offrir des performances optimales, le sèche-linge doit être parfaitement de niveau. Pour minimiser les vibrations, le bruit et les mouvements indésirables, le sol sur lequel le sèche-linge est installé doit être de niveau et parfaitement stable.

- Pour positionner le sèche-linge à la même hauteur que le lave-linge, rétractez entièrement les pieds réglables en les faisant tourner dans le sens anti-horaire, puis desserrez les pieds dans le sens horaire.

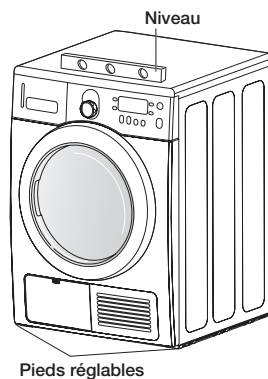
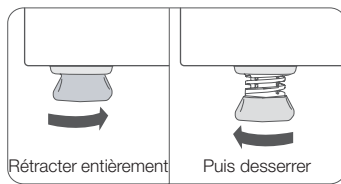

- Réglez les pieds uniquement pour mettre le sèche-linge à niveau. Écarter les pieds plus que nécessaire augmente les vibrations.

4. Consultez la section Normes électriques (page 11).
AVANT TOUTE MISE EN MARCHE OU ESSAI.
5. À l'aide d'un niveau, contrôlez la position du sèche-linge et réglez les pieds si nécessaire.
6. Branchez le sèche-linge et vérifiez qu'il fonctionne correctement en vous servant de la liste de contrôle ci-dessous.

LISTE DE CONTRÔLE FINAL POUR L'INSTALLATION

- Le sèche-linge est branché sur une prise électrique et correctement relié à la terre.
- Le sèche-linge est de niveau et ses pieds sont posés au sol de manière stable.
- Allumez votre sèche-linge pour vérifier qu'il fonctionne correctement, puis éteignez-le.

VIDANGE DE L'EAU SANS UTILISATION DU RÉSERVOIR D'EAU

Il est possible d'utiliser le sèche-linge sans avoir recours au réservoir d'eau en suivant la procédure ci-dessous.

RACCORDEMENT DU TUYAU DE VIDANGE

Le sèche-linge peut pomper l'eau de condensation vers l'extérieur directement par le biais du tuyau de vidange fourni.

Voici comment raccorder le tuyau de vidange.

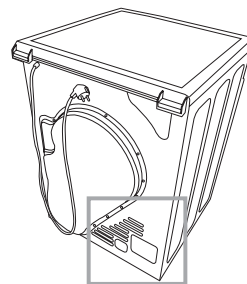

1. Débranchez le tuyau **A** de vidange.

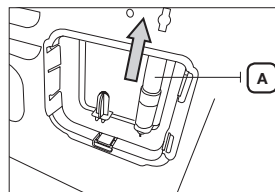

2. Reliez-le **A** à l'autre orifice.

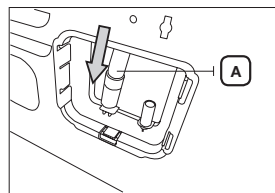

3. Raccordez le tuyau fourni (tuyau de vidange long) **B** à l'orifice situé à côté de celui raccordé au tuyau de vidange **A**.

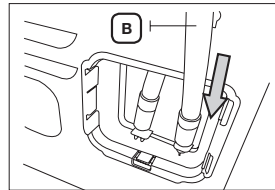

- En raccordant le tuyau **B**, veillez à ce qu'il n'excède pas 90 cm.
- Après avoir raccordé le tuyau de vidange, vous pouvez directement vidanger l'eau de condensation via la sortie vidange par le tuyau de vidange raccordé, un évier ou la sortie vidange d'un évier.

installation du sèche-linge

Raccordement du tuyau de vidange

L'extrémité du tuyau de vidange peut être positionnée de trois façons différentes :

1. **Sur le bord d'un lavabo :** Le tuyau de vidange doit être positionné à moins de 90 cm de haut. Si l'extrémité du tuyau de vidange doit être positionné au-dessus du niveau du sol, nous recommandons une hauteur de 60 à 90 cm. Afin que le bout du tuyau reste coudé, utilisez le guide en plastique fourni. Fixez le guide au mur avec un crochet ou au robinet avec un lien, afin que le tuyau de vidange ne bouge pas.

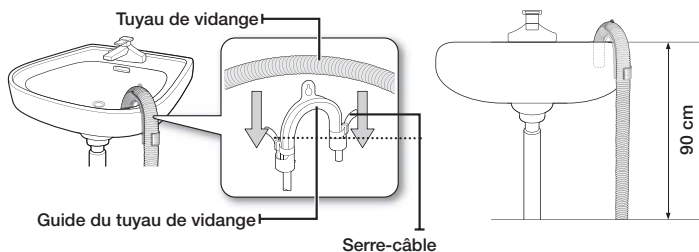

2. Assemblez le tuyau de vidange et son guide, et fixez-les à l'aide du serre-câble.
3. Il est possible de vidanger l'eau de condensation en raccordant directement le tuyau fourni (tuyau de vidange long) à la sortie vidange.

Raccordement du tuyau direct

Il est possible de vidanger l'eau de condensation issue du sèche-linge en raccordant le tuyau de vidange à la vidange d'un évier.

1. Raccordez le raccord de tuyau et le tuyau.

ATTENTION Des fuites peuvent survenir au niveau du raccord de tuyau et du tuyau de vidange fourni : assurez-vous que ces éléments sont bien fixés.

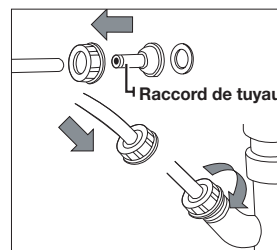

2. Raccordez l'extrémité du tuyau à la vidange de l'évier.

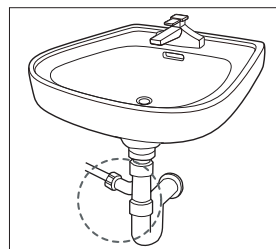

INSTALLATION EN SUPERPOSITION

 Si vous souhaitez vous procurer le kit de superposition en option, contactez notre service clientèle Samsung ou un distributeur proche de chez vous. [Réf. SK-DH(DC98-01330A) / SK-DA(DC98-01330B)]

1. Couchez tout doucement le sèche-linge sur l'un de ses côtés. Placez le carton d'emballage en dessous afin de ne pas endommager la finition de l'appareil.

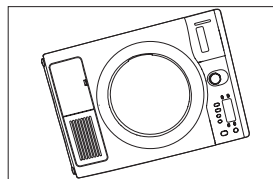

2. Posez des patins en caoutchouc à la base du sèche-linge.
 - Les patins en caoutchouc se trouvent dans le sachet de pièces. Insérez les patins en caoutchouc dans les logements situés à la base des pieds de réglage.
 - Le kit de superposition est vendu séparément.

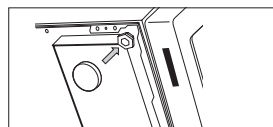

3. Remplacez le sèche-linge à la verticale.

 Le kit de superposition est à utiliser uniquement sur les appareils de la gamme Samsung. (adapté uniquement aux modèles WF080****, WF990****, WF980**** et WF880****)

4. Fixez les attaches sur le sèche-linge.

- Retirez la vis du capot supérieur du lave-linge en commençant par la face arrière gauche. Alignez les trous des attaches situés sur la gauche sur le trou de la vis du capot supérieur situé sur la face arrière gauche de l'appareil, et réengagez la vis.



Ne serrez pas la vis afin de faciliter l'alignement avec le trou du sèche-linge.

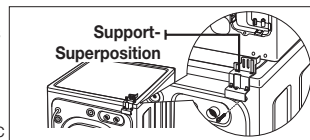

- Répétez l'étape ci-dessus pour le côté droit.

5. Installez le sèche-linge et le support sur le lave-linge



- Placez le sèche-linge sur le lave-linge. Protégez le panneau de commande du lave-linge avec du carton ou un autre matériau. Veillez à ce que le sèche-linge ne masque pas le panneau de commande du lave-linge. Risque de blessures. Il est recommandé de soulever le sèche-linge à plus de deux personnes étant donné son poids et ses dimensions. Le non-respect de cette consigne peut entraîner des blessures.

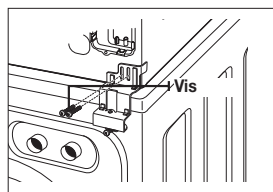

- Alignez les trous du support sur ceux situés à l'arrière du sèche-linge. À l'aide d'un tournevis cruciforme, serrez les deux vis à tôle M4x12.
- Serrez les vis du support du lave-linge, puis serrez toutes les vis du kit de superposition.

6. Terminer l'installation



- Pour terminer l'installation du lave-linge, reportez-vous à son manuel d'installation.
- Pour terminer l'installation du sèche-linge, reportez-vous à son manuel d'installation.
- Faites glisser ou déplacez doucement l'ensemble lave-linge/sèche-linge vers son emplacement définitif. Utilisez des patins en feutre ou d'autres dispositifs pour aider au déplacement et protéger le sol.

Ne poussez pas le sèche-linge une fois celui-ci installé sur le lave-linge. Vous risqueriez de vous coincer les doigts.

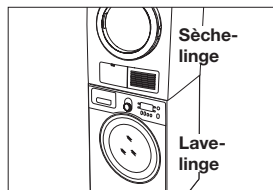

installation du sèche-linge

INVERSION DU HUBLOT

Selon vos exigences en termes d'emplacement, d'espace disponible etc., vous pouvez inverser le sens d'ouverture de la porte.

 Cette opération est effectuée en fonction des besoins du client. Le technicien agréé ou le client lui-même peut effectuer cette opération.

1. Débranchez le cordon d'alimentation.
2. Retirez les deux vis de la charnière de la porte.
3. Soulevez le hublot pour le retirer du sèche-linge.

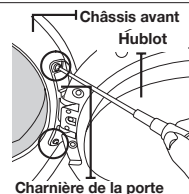

4. Retirez les 16 vis.

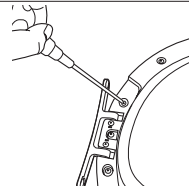

5. Après avoir retiré la vis, faites pivoter le support du hublot, le hublot en verre et le cache de la porte (I) de 180°, comme indiqué sur la figure.



- Le support du hublot, le hublot en verre et le cache de la porte (I) n'étant pas entièrement fixés, faites-les pivoter en maintenant la partie inférieure afin de ne pas les séparer.
- Lors de la manipulation de l'appareil, veillez à ne pas retirer le joint du hublot.

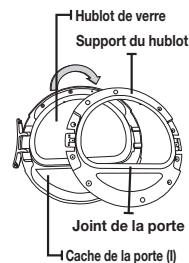

6. Après les avoir fait pivoter de 180°, maintenez-les dans la position indiquée sur la figure.

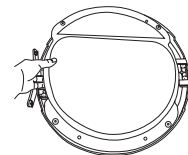

7. Montez le support du hublot dans le sens indiqué. (Après le désassemblage, remontez-le en le faisant pivoter de 180°.)

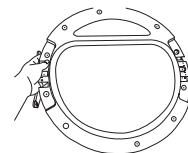

8. Serrez les 16 vis dans leurs positions correctes respectives.
9. Notez que deux des vis ont une longueur différente des autres. (Utilisez les vis plus longues pour la poignée.)

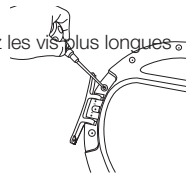

10. Modifiez l'emplacement de la vis à l'arrière de la charnière.

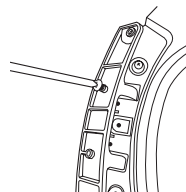

11. Serrez la vis du trou inférieur.

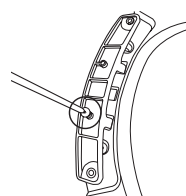

12. Retirez les deux vis maintenant le châssis avant sur la gauche.
13. Retirez les deux vis maintenant la poignée sur la gauche.

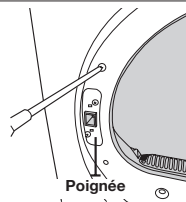

14. Placez-vous du côté droit de l'appareil et serrez les deux vis maintenant le châssis avant et les deux vis maintenant la poignée.

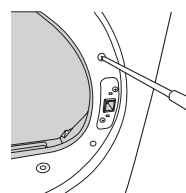

15. Aiguez la porte sur les trous de fixation.
16. Serrez les deux vis maintenant la charnière.

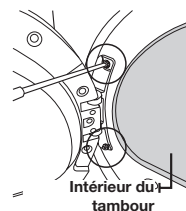



 Si nécessaire, vous pouvez remettre la porte dans sa position initiale en suivant la procédure ci-dessus.

instructions et conseils d'utilisation

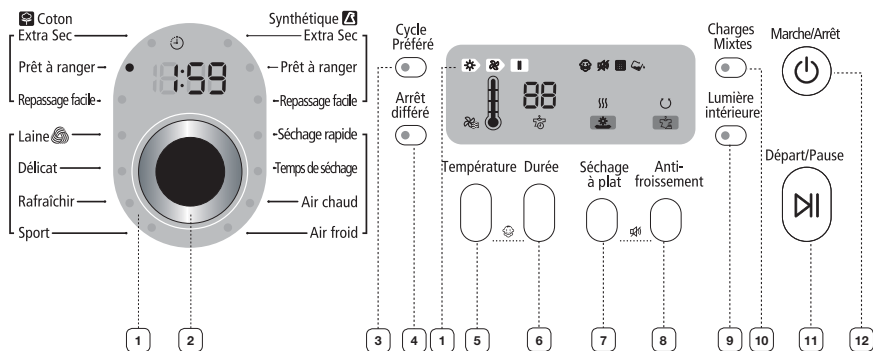
PRÉSENTATION DU PANNEAU DE COMMANDE



<p>1 Affichage numérique</p>	<p>Affiche la Durée de séchage restant, toutes les informations relatives au programme ainsi que les messages d'erreur.</p>
<p>2 Sélecteur de programme</p>	<p>Cour choisir un cycle, Positionnez le sélecteur sur le programme de votre choix.</p> <p>[Coton] Prêt à ranger → Extra Sec → [Synthétique] Extra Sec → Prêt à ranger → Repassage facile → Séchage rapide → Durée de séchage → Air chaud → Air froid → Sport → Rafraîchir → Délicat → Laine → [Coton] Repassage facile → Prêt à ranger</p> <p>Coton : cotons, draps, linge de table, sous-vêtements, serviettes, chemises, etc. peu ou moyennement sales.</p> <ul style="list-style-type: none"> • Extra Sec : textiles non fragiles ou articles devant ressortir entièrement secs (ex. : jeans et serviettes). • Prêt à ranger : linge en coton, sous-vêtements et linge de table (NE convient PAS aux jeans). • Repassage facile : laisse le linge légèrement humide pour faciliter le repassage. <p>Synthétique : chemisiers, chemises, etc., peu ou moyennement sales, en polyester (Diolen, Trevira), polyamide (Perlon, Nylon) ou autre matière similaire.</p> <ul style="list-style-type: none"> • Extra Sec : textiles non fragiles ou articles devant ressortir entièrement secs (ex. : jeans et serviettes). • Prêt à ranger : chemises, chemisiers, linge de lit et de table. (NE convient PAS aux jeans). • Repassage facile : laisse le linge légèrement humide pour faciliter le repassage. <p>Séchage rapide : cycle de séchage de 29 minutes à température élevée (automatique).</p> <p>Durée de séchage : cette option vous permet de sélectionner le Durée de séchage et la température souhaités.</p> <p>Positionnez le sélecteur sur le programme Durée de séchage, puis appuyez sur le bouton Durée pour définir la durée de séchage. Appuyez plusieurs fois sur le bouton Durée pour faire défiler les différents réglages. Le Durée de séchage augmente de 10 minutes à chaque pression (90 minutes maximum).</p>

	<p>Air chaud : articles de petite taille, linge légèrement humide et textiles normaux à faible température pendant 20 minutes.</p> <p>Air froid : tout textile nécessitant un Rafraîchir sans réchauffement.</p> <p>Laine : lainages lavable en machine et séchables en sèche-linge uniquement.</p>  <p>La charge doit être inférieure à 1 kg. Le programme Laine de ce sèche-linge a été approuvé par Woolmark pour les lainages Total-Easy-Care (M1006, numéro de certification Woolmark).</p> <p>Délicat : sous-vêtements à basse température.</p> <p>Rafraîchir : ce programme permet d'éliminer les odeurs et de rafraîchir les vêtements.</p> <p>Sport : articles résistants et imperméables. Protège et rafraîchit (sauf les articles en Gore-Tex).</p> <p>Pour un meilleur résultat, retournez les vêtements avant de les faire sécher.</p> <p> Une surcharge du sèche-linge peut entraîner une baisse des performances. Pour connaître la charge maximale de chaque programme de séchage, reportez-vous au Tableau des programmes en annexe.</p>
3	<p>Bouton Cycle Préféré</p> <p>Vous permet de choisir le programme, la température, le niveau de séchage, etc. que vous souhaitez. (voir page 21 pour plus d'informations).</p>
4	<p>Bouton Arrêt différé</p> <p>Appuyez sur ce bouton à plusieurs reprises pour faire défiler les différentes options de départ différé (de 4 à 19 heures, par tranches d'une heure). L'heure affichée correspond à celle à laquelle le cycle de séchage se terminera.</p>
5	<p>Bouton Température</p> <p>Appuyez sur ce bouton à plusieurs reprises pour faire défiler les différentes températures de séchage disponibles.</p>
6	<p>Bouton Durée</p> <p>Vous pouvez ajuster la durée en appuyant sur le bouton Durée lorsque vous utilisez les cycles de programme minuté. 20 min → 30 min → 40 min → 50 min → 60 min → 70 min → 80 min → 90min</p> <p>Lors d'un programme Séchage par capteur, le voyant de durée est éteint car la Durée de séchage est calculé en fonction du taux d'humidité du linge.</p>
7	<p>Bouton Séchage à plat</p> <p>L'option Séchage à plat est disponible uniquement avec le programme Durée de séchage. Le séchage s'effectue à basse température. (voir page 22 pour plus d'informations).</p>
8	<p>Bouton Anti-froissement</p> <p>Cette fonction assure 60 minutes de rotation à froid par intermittence à la fin du programme pour éviter de froisser le linge. Appuyez sur le bouton Anti-froissement pour activer cette fonction.</p> <p>Le voyant situé au-dessus du bouton s'allume lorsque la fonction Anti-froissement est sélectionnée. Des rotations périodiques du tambour après la fin du séchage empêchent le linge séché de se froisser. (Même après l'affichage du message « End » (Fin), le tambour continue de tourner par intermittence.)</p>
9	<p>Bouton Charges Mixtes</p> <p> Cette fonction permet d'éclairer le tambour lorsque le sèche-linge est en marche.</p> <p>Vous pouvez activer/désactiver cette fonction à tout moment, que le sèche-linge soit en cours de cycle ou non. Si vous ne désactivez pas la fonction Charges Mixtes dans les 4 minutes suivant son activation, celle-ci s'éteindra automatiquement.</p>
10	<p>Bouton Lumière intérieure</p> <p>Ce signal d'alarme retentit lorsque le degré de séchage « légèrement humide » (séchage à 80 %) est atteint pour une charge comportant différents types de matériaux et de textiles. Si la condition correspondante est remplie, la DEL de la fonction Lumière intérieure clignote.</p>

instructions et conseils d'utilisation

11 Bouton Départ/ Pause	Permet de démarrer un cycle de séchage. Si vous appuyez sur ce bouton en cours de programme, ce dernier se mettra en pause. Appuyez à nouveau dessus pour reprendre le cycle de séchage.
12 Bouton Marche/ Arrêt	Appuyez une fois sur ce bouton pour mettre le sèche-linge en marche. Réappuyez dessus pour l'éteindre. Si le sèche-linge reste allumé pendant plus de 10 minutes sans qu'aucun bouton ne soit actionné, il s'éteint automatiquement.

SÉCURITÉ ENFANT

Cette fonction empêche les enfants de jouer avec le sèche-linge.

Activation/Désactivation

Si vous souhaitez activer ou désactiver la fonction Sécurité enfant, appuyez simultanément sur les boutons **Température** et **Durée** pendant 3 secondes.

Le voyant « Sécurité enfant » est allumé lorsque cette fonction est activée.

- La fonction Sécurité enfant est disponible lorsque l'appareil est sous tension.
- Lorsque la sécurité enfant est activée, aucun bouton ne peut-être utilisé à l'exception du bouton Marche/Arrêt. Pour utiliser les autres boutons, vous devez désactiver la fonction de sécurité enfant.
- Si le sèche-linge est remis en marche, la sécurité enfant reste activée.
- Si les boutons ne répondent pas (à l'exception du bouton Marche/Arrêt), vérifiez que le voyant Sécurité enfant n'est pas allumé.

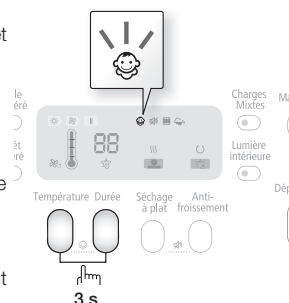

SON DÉSACTIVÉ

La fonction Sonnerie désactivée peut être sélectionnée à n'importe quel moment. Lorsqu'elle est active, le son est coupé dans tous les programmes. Le réglage reste activé même si vous éteignez et allumez l'appareil à plusieurs reprises.

Activation/Désactivation

Pour activer/désactiver la fonction Sonnerie désactivée, appuyez simultanément sur les boutons **Séchoir** et **Anti-froissement** (Anti-froissement) pendant 3 secondes.

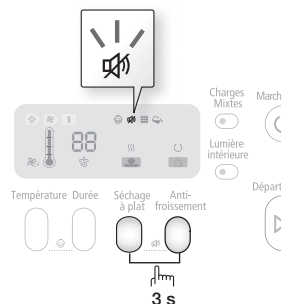

CYCLE PRÉFÉRÉ

Cette fonction vous permet d'activer votre programme personnalisé comprenant les options Degré de séchage, Température et Durée.

En appuyant sur le bouton Cycle Préféré, vous activez les réglages définis lors du précédent mode Cycle Préféré. (Par défaut : programme Normal)

Si le mode Mon cycle est activé, le voyant correspondant s'allume.

Vous pouvez sélectionner toutes les options en mode Cycle Préféré, comme suit.

1. Sélectionnez le programme souhaité à l'aide du sélecteur de programme.
2. Définissez ensuite les options de votre choix.

 Chaque programme possède ses propres options par défaut, programmées automatiquement. Pour afficher la liste des options par défaut, consultez la page 33.

3. Une fois la configuration terminée, vous pouvez lancer le programme Cycle Préféré en appuyant sur le bouton Départ/Pause en mode Cycle Préféré. Le programme et les options que vous sélectionnez s'afficheront la prochaine fois que vous sélectionnerez Mon cycle.

 Vous pouvez modifier la configuration du programme Mon cycle en répétant la procédure indiquée ci-dessus. La dernière configuration définie s'affichera la prochaine fois que vous utiliserez le programme Mon cycle.

ARRÊT DIFFÉRÉ

Vous pouvez programmer votre sèche-linge pour que le cycle de séchage se termine automatiquement plus tard, en choisissant un départ différé de 4 à 19 heures (par tranches d'une heure). L'heure affichée correspond à celle à laquelle le cycle de séchage se terminera.

1. Programmez manuellement ou automatiquement votre sèche-linge en fonction du type de linge à faire sécher.
2. Appuyez sur le bouton **Arrêt différé** à plusieurs reprises jusqu'à obtenir le départ différé souhaité. Une fois le départ différé réglé, la fonction « Départ différé » est activée.
3. Appuyez sur le bouton Départ/Pause. Le voyant « Départ différé » s'allume et l'horloge lance le compte à rebours jusqu'à atteindre le Durée réglé.
4. Pour annuler la fonction Départ différé, appuyez sur le bouton **Marche/Arrêt** puis remettez le sèche-linge en marche.

LAMPE

Cette fonction permet d'éclairer le tambour lorsque le sèche-linge est en marche.

Activation/Désactivation

Si vous souhaitez activer ou désactiver l'Charges Mixtes, appuyez simultanément sur les deux boutons **Lampe**.

 Pour cela, le cordon d'alimentation doit être raccordé à une prise murale. Si vous ne désactivez pas la fonction Lampe dans les 5 minutes suivant son activation, celle-ci s'éteindra automatiquement.

instructions et conseils d'utilisation

SÉCHOIR

Installation de la Séchage à plat

1. Ouvrez le hublot du sèche-linge.
2. Placez la Séchage à plat dans le tambour en positionnant le bord avant de celle-ci sur le dessus du filtre à peluches.
3. Encastrez les deux pieds arrière dans les orifices prévus à cet effet sur la paroi arrière du sèche-linge, puis poussez sur le support de séchage en son milieu pour le fixer.
4. Posez les articles à sécher sur le support en laissant suffisamment d'espace entre eux de manière à ce que l'air puisse circuler correctement.
5. Fermez le hublot du sèche-linge.
6. Appuyez sur le bouton Mise en marche.
7. Sélectionnez Durée de séchage à l'aide du sélecteur de programme, réglez le Durée puis appuyez sur Séchage à plat.

-  • Vous pouvez régler un Durée de séchage de 90 minutes maximum. Le séchage se fait automatiquement à basse température. Sélectionnez la durée en fonction de l'humidité et du poids du linge. Mettez le sèche-linge en marche. Il peut être nécessaire de réinitialiser le minuteur si la durée de séchage doit être prolongée.
- Si vous sélectionnez le programme Durée de séchage sans utiliser le sélecteur de programme, le bouton Séchage à plat ne sera pas sélectionné.
8. Appuyez sur le bouton Départ/Pause.

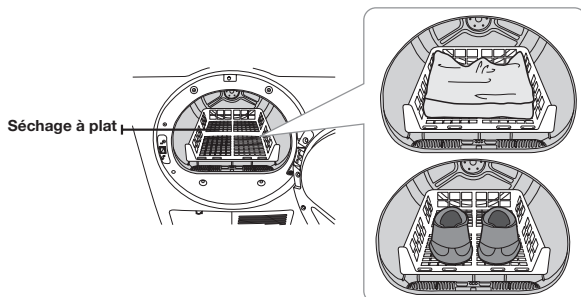

ARTICLES	REMARQUES (1,5 kg maxi.)
Pulls lavables (mettre en forme et poser à plat sur le support)	Si vous utilisez la Séchage à plat, pliez et posez les vêtements à plat afin d'éviter qu'ils ne se froissent.
Peluches (remplies de fibres coton ou polyester)	
Peluches (remplies de mousse ou de caoutchouc)	
Oreillers à base de caoutchouc mousse	
Baskets	Pour faire sécher des chaussures de sport, placez-les sur la grille, semelles vers le bas.

 **ATTENTION** Sécher à chaud des articles en plastique, en caoutchouc ou en caoutchouc mousse peut endommager l'article et engendrer un risque d'incendie.

 **ATTENTION** Faire sécher des chaussures directement dans le tambour peut endommager l'appareil ; utilisez le programme Séchoir pour faire sécher des chaussures.

CHARGEMENT DU SÈCHE-LINGE

- N'introduisez qu'une seule charge de linge lavé à la fois dans votre sèche-linge.
- Un mélange de textiles épais et légers séchera différemment. Par conséquent, les textiles légers risquent d'être secs alors que les textiles épais seront encore humides, à la fin du programme de séchage.
- Ajoutez un ou plusieurs articles similaires dans votre sèche-linge lorsque seul un ou deux articles ont besoin d'être séchés.
Ceci améliore l'action du tambour et l'efficacité du séchage.
- Une surcharge de linge réduit l'action du tambour et induit un séchage non uniforme, ainsi qu'un froissage excessif de certains tissus.
- Veillez à charger uniquement du linge préalablement essoré en lave-linge.
- Ne faites jamais sécher de linge sale
- Les textiles ayant été en contact avec de l'huile, de l'alcool, de l'essence etc. ne doivent pas être mis au sèche-linge.

MISE EN MARCHÉ

1. Chargez votre sèche-linge sans tasser le linge. Surtout, **NE LE SURCHARGEZ PAS.**
 2. Fermez le hublot.
 3. Sélectionnez le programme et les options appropriés en fonction de la charge de linge (voir pages 20 et 21).
 4. Appuyez sur le bouton Départ/Pause.
 5. Le voyant du sèche-linge s'allume.
 6. Une estimation de la durée du programme apparaît sur l'écran.
La durée peut varier afin de mieux indiquer le Durée de séchage restant pour le programme.
-  • Lorsque le programme est terminé, la mention « END » (FIN) s'affiche sur l'écran.
- Appuyer sur le bouton Marche/Arrêt annule le programme et arrête le sèche-linge.
 - Les voyants Séchage, Refroidissement et Anti-froissement s'allument lorsque le programme entame ces cycles de séchage.

entretien et nettoyage

NETTOYER LE BOÎTIER DU FILTRE

- Après chaque séchage.
- Pour réduire la durée de séchage.
- Pour un meilleur rendement énergétique.

 Ne faites pas fonctionner le sèche-linge si le boîtier du filtre n'est pas en place.

 Faire sécher du linge sans le filtre peut endommager le textile.

NETTOYER LE CONDENSATEUR

- Une fois par mois
- À l'eau

 Si vous ne nettoyez pas le condensateur pendant longDurée, les performances du sèche-linge pourront s'en trouver diminuées.

PANNEAU DE COMMANDE

Nettoyez-le avec un chiffon doux et humide. N'utilisez pas de produits abrasifs.

Ne vaporisez aucun produit d'entretien directement sur le panneau de commande.

Certains détachants pour tissu peuvent endommager le revêtement du panneau de commande.

Appliquez donc ces produits à l'écart de votre sèche-linge et essuyez immédiatement toute éclaboussure ou vaporisation en excès.

TAMBOUR

Retirez les taches de crayon, d'encre ou de teinture (sur les articles neufs comme les serviettes ou les jeans), à l'aide d'un détachant universel.

Frottez ensuite avec une vieille serviette ou un chiffon, pour retirer toute substance en excès (tache ou détachant).

Une fois ces étapes terminées, il est possible que les taches soient encore visibles mais elles ne devraient pas salir le reste du linge.

TAMBOUR EN ACIER INOXYDABLE

Pour nettoyer un tambour en acier inoxydable, utilisez un chiffon humide imprégné d'une détergent doux et non abrasif adapté aux surfaces en acier inoxydable.

Retirez les résidus de détergent et essuyez avec un chiffon propre.

EXTÉRIEUR DU SÈCHE-LINGE

L'habillage du sèche-linge étant lisse et brillant, nettoyez-le avec un chiffon doux et humide. N'utilisez pas de produits abrasifs. Tenez les objets à arêtes tranchantes à l'écart de l'appareil afin d'éviter qu'ils ne rayent ou n'endommagent ce dernier.

N'entrez pas d'objets lourds (ex. : baril de lessive) ou à arêtes tranchantes sur le lave-linge. Utilisez le socle prévu à cet effet ou une boîte de rangement.

ÉLIMINATION DE L'EAU DE CONDENSATION(☹)

1. Tirez le réservoir d'eau vers vous pour l'extraire du sèche-linge.



Tenez-le à deux mains car il est lourd et veillez à ne pas renverser l'eau contenue à l'intérieur.

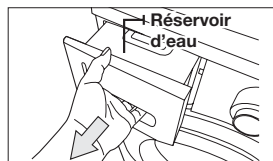

2. Jetez l'eau de condensation.

- Procédez de la sorte après chaque cycle de séchage.



Cette opération doit être effectuée après chaque programme ; à défaut, des fuites d'eau pourront survenir.



Si vous videz le réservoir d'eau et appuyez sur le bouton Démarrer, le voyant de (☹) Réservoir d'eau plein situé sur le panneau DEL s'éteint.

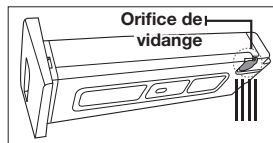

NETTOYAGE DU BOÎTIER DU FILTRE(☹)

1. Ouvrez la porte et retirez le filtre en le tirant vers le haut.

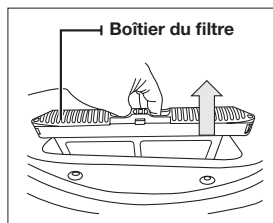

2. Ouvrez et nettoyez le boîtier du filtre.

- Nettoyez le boîtier du filtre après la fin du cycle de séchage.

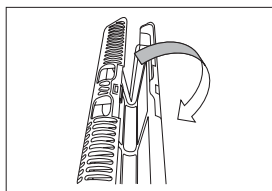

• Le non-respect de ces consignes peut réduire les performances du sèche-linge et engendrer un risque d'incendie ; veillez donc à nettoyer le boîtier du filtre aux intervalles recommandés.

• Utiliser un boîtier de filtre endommagé ou cassé peut entraîner une diminution des performances de séchage et un risque d'incendie ; veillez donc à remplacer le filtre s'il est endommagé.

• Nettoyez le boîtier du filtre après chaque cycle de séchage.



• Si l'extérieur du filtre est mouillé, essuyez-le soigneusement.

• Si vous nettoyez le boîtier du filtre et appuyez sur le bouton Démarrer, le voyant de (☹) Filtre situé sur le panneau DEL s'éteint.

entretien et nettoyage

NETTOYAGE DU CONDENSATEUR

1. Ouvrez le cache du compartiment du condensateur.

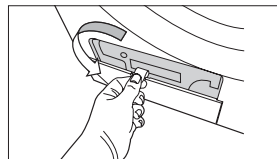

2. Déverrouillez la fixation du condensateur.

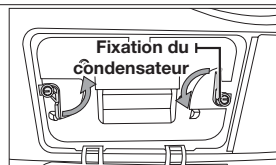

3. Retirez le condensateur.

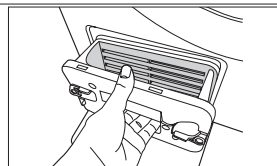

4. Passez soigneusement le condensateur à l'eau claire.

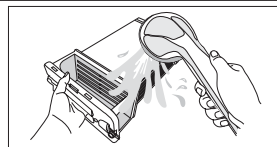

- Le non-respect de ces consignes peut réduire les performances du sèche-linge ; veillez donc à nettoyer le condensateur aux intervalles recommandés.
- Nettoyez-le une fois par mois.
- Lorsque vous remettez en place le condensateur après l'avoir nettoyé, veillez à en verrouiller les fixations.

conseils d'entretien du linge

CONSEILS D'ENTRETIEN DU LINGE

Respectez les symboles textiles ou les consignes du fabricant concernant le séchage des articles spéciaux. Si aucun symbole textile n'est fourni, observez les consignes suivantes.

Couvre-lits et couettes	<ul style="list-style-type: none">• Reportez-vous aux symboles figurant sur l'étiquette ou sélectionnez le programme de séchage Prêt à ranger coton et Haute température.• Vérifiez que l'article est complètement sec avant de l'utiliser ou de le ranger.• Il est parfois nécessaire de repositionner l'article dans le sèche-linge pour assurer un séchage homogène.
Couvertures en coton	<ul style="list-style-type: none">• Sélectionnez le programme Prêt à ranger coton et ne faites sécher qu'une couverture à la fois pour une plus grande efficacité.• Vérifiez que l'article est complètement sec avant de l'utiliser ou de le ranger.
Couches en tissu	<ul style="list-style-type: none">• Sélectionnez le programme Prêt à ranger coton et Haute température pour faire sécher les couches en tissu ouaté et duveteux.
Articles garnis de duvet (vestes, sacs de couchage, couettes, etc.)	<ul style="list-style-type: none">• Sélectionnez le programme Prêt à ranger coton et Basse ou Très basse température.• Ajouter une ou deux serviettes de bain sèches pour accélérer le séchage et absorber l'humidité.
Caoutchouc mousse (tapis, peluches, épaulettes, etc.)	<ul style="list-style-type: none">• Ne séchez PAS ces articles à chaud. Servez-vous du programme Air froid (pas de chaleur).• AVERTISSEMENT : sécher un article à base de caoutchouc à chaud risque de l'endommager ou de provoquer un incendie.
Oreillers	<ul style="list-style-type: none">• Sélectionnez le programme Prêt à ranger coton.• Ajoutez une ou deux serviettes sèches pour favoriser le séchage et dé-pelucher l'article.• NE séchez PAS des oreillers à base de capoc ou de mousse dans le sèche-linge. Servez-vous du programme Air froid.
Plastiques (rideaux de douche, bâches, etc.)	<ul style="list-style-type: none">• Sélectionnez le programme Air froid ou Durée de séchage et Basse ou Très basse température en fonction des symboles figurant sur l'étiquette.

ARTICLES A NE PAS SECHER DANS LE SECHE-LINGE :

- Articles en fibre de verre (rideaux, tentures, etc.).
- Lainages, sauf indication contraire sur l'étiquette.
- Articles imprégnés d'huile végétale ou alimentaire.

dépannage

VÉRIFIEZ LES POINTS SUIVANTS SI VOTRE SÈCHE-LINGE...

PROBLÈME	SOLUTION
Ne se met pas en route.	<ul style="list-style-type: none">• Assurez-vous que le hublot est bien fermé.• Vérifiez que le cordon d'alimentation est branché sur une prise électrique opérationnelle.• Vérifiez le disjoncteur et les fusibles de votre domicile.• Appuyez de nouveau sur le bouton Start/Pause (Démarrage/Pause) en cas d'ouverture du hublot en cours de programme.• Jetez l'eau de condensation.• Nettoyez le boîtier du filtre.
Ne chauffe pas.	<ul style="list-style-type: none">• Vérifiez le disjoncteur et les fusibles de votre domicile.• Sélectionnez une autre température que Air froid.• Vérifiez le boîtier du filtre et le condensateur et nettoyez-les si nécessaire.• Le sèche-linge est peut-être en phase de refroidissement du programme.
Ne sèche pas.	<ul style="list-style-type: none">• Vérifiez tous les points susmentionnés, plus...• Évitez de surcharger le tambour 1 charge de linge lavé = 1 charge de linge à sécher.• Triez les articles : légers d'un côté, épais de l'autre.• Il est parfois nécessaire de repositionner dans le sèche-linge les articles volumineux, comme les Couvertures en coton ou les couettes, pour assurer un séchage homogène.• Vérifiez que le sèche-linge essore correctement le linge pour évacuer la quantité d'eau adéquate.• La charge de linge est peut-être insuffisante pour que l'action du tambour soit efficace. Ajoutez quelques serviettes.• Nettoyez le boîtier du filtre.• Nettoyez le condensateur.• Regardez si le conduit d'air froid est obstrué.
Fait du bruit.	<ul style="list-style-type: none">• Vérifiez le linge à la recherche de pièces de monnaie, de boutons décosus, de clous, etc. Retirez aussitôt ces objets.• Vérifiez que le sèche-linge est correctement surélevé, comme indiqué dans les instructions d'installation.• Il est normal que le sèche-linge émette un « bourdonnement » en raison de la vitesse de déplacement de l'air à travers le tambour du sèche-linge et le ventilateur.
Ne sèche pas le linge uniformément.	<ul style="list-style-type: none">• Les coutures, les poches et les autres zones épaisses peuvent ne pas sécher complètement alors que le reste du linge a atteint le niveau de séchage sélectionné. Ceci est tout à fait normal. Sélectionnez le programme Extra Sec si nécessaire.• Si vous séchez un article épais avec une charge de textile léger, par exemple une serviette de toilette avec des draps, il est possible que l'article ne soit pas complètement sec lorsque le reste du linge atteint le niveau de séchage souhaité. Triez les articles, légers d'un côté, épais de l'autre, pour obtenir des résultats de séchage homogènes.

PROBLÈME	SOLUTION
Dégage une odeur.	<ul style="list-style-type: none"> Les odeurs ménagères (peinture, vernis, détachant, etc.) peuvent entrer dans le sèche-linge via l'air ambiant de la pièce. Cette situation est normale puisque le sèche-linge aspire l'air de la pièce, le chauffe, l'introduit dans le tambour, puis l'éjecte à l'extérieur. Lorsque ces odeurs persistent dans l'air, aérez longuement la pièce avant d'utiliser le sèche-linge.
S'arrête avant que le linge ne soit sec.	<ul style="list-style-type: none"> Il n'y a pas assez de linge dans le sèche-linge. Ajoutez du linge ou quelques serviettes et relancez le programme. Il y a trop de linge dans le sèche-linge. Retirez du linge et relancez le sèche-linge.
Les vêtements sont pelucheux.	<ul style="list-style-type: none"> Assurez-vous que le filtre est propre avant chaque cycle. Sur les charges produisant beaucoup de peluches, il peut être nécessaire de nettoyer le boîtier du filtre en cours de cycle. Certains textiles produisent une grande quantité de peluches (ex. : serviettes en coton). C'est pourquoi ces articles doivent être séchés séparément des textiles qui attirent les peluches (ex. : pantalon en velours). Si la quantité de linge lavé est trop importante, séparez la charge en deux pour le séchage. Vérifiez soigneusement les poches de vêtement avant de les mettre à sécher.
Les vêtements sont encore froissés après le programme Anti-froissement.	<ul style="list-style-type: none"> Chargez entre 1 et 4 articles pour plus d'efficacité. Chargez moins de vêtements et de préférence des articles similaires.
Les vêtements gardent une odeur après le programme Rafraîchir.	<ul style="list-style-type: none"> Les textiles dégageant de fortes odeurs doivent être lavés.

dépannage

CODES D'ERREUR

Des codes système s'affichent parfois pour vous permettre de mieux comprendre le problème rencontré par le sèche-linge.



































AFFICHAGE DE L'ERREUR	SIGNIFICATION	SOLUTION
tE2	Le boîtier du filtre est obstrué.	Nettoyez le boîtier du filtre ou le condensateur.
tE4		Si le problème persiste, appelez le service de dépannage.
dE	Faire fonctionner le sèche-linge lorsque le hublot est ouvert	Fermez la porte et redémarrez l'appareil. Si le problème persiste, appelez le service de dépannage.
dF	Le hublot est mal fermé.	Appelez le service de dépannage.
bE	Bouton bloqué pendant plus de 30 secondes.	Vérifiez qu'aucun bouton NE reste enfoncé de façon continue. Essayez de relancer le programme ; si le problème persiste, appelez le service de dépannage.
hE	Le boîtier du filtre est obstrué. Température de chauffe non valide lors du fonctionnement du sèche-linge.	Nettoyez le boîtier du filtre ou le condensateur. Si le problème persiste, appelez le service de dépannage
Et	Le circuit EEPROM ne communique pas correctement	Essayez de relancer le programme ; si le problème persiste, appelez le service de dépannage.
3E	Le moteur ne fonctionne pas correctement.	Essayez de relancer le programme ; si le problème persiste, appelez le service de dépannage.
5E	Le réservoir d'eau est plein. Le pompe de vidange est hors service.	Videz le réservoir d'eau et relancez. Si le problème persiste, appelez le service de dépannage.

Si un code non répertorié dans ce tableau s'affiche ou si la solution suggérée ne résout pas le problème, contactez le service clientèle de Samsung ou votre revendeur Samsung.

annexe

TABLEAU DES SYMBOLES TEXTILES

Les symboles suivants fournissent des conseils d'entretien des vêtements. Les étiquettes d'entretien des vêtements incluent des symboles relatifs au séchage, au blanchiment, au repassage et au nettoyage à sec, le cas échéant. L'utilisation de ces symboles garantit la cohérence des informations entre les fabricants de vêtements (articles domestiques ou importés). Respectez ces symboles d'entretien afin d'optimiser la durée de vie de votre linge et d'éviter les problèmes de lavage.

Lavage		Instructions spéciales		Symboles de nettoyage	
	Normale		Séchage en suspension		Ne pas laver
	Infroissable / Anti-froissement		Séchage sans essorage		Ne pas tordre
	Délicat		Séchage à plat		Pas d'agent de blanchiment
	Lavage à la main	Séchage			Pas de séchage machine
Température de l'eau**			Élevée		Pas de vapeur
	Hot		Moyenne		Pas de repassage
	Air chaud		Faible	Nettoyage à sec	
	Froid		Toutes températures		Nettoyage à sec autorisé
Agent de blanchiment			Pas de séchage		Pas de nettoyage à sec
	Tout type (si nécessaire)	Température fer ou vapeur			Séchage en suspension
	Non chloré (non décolorant) Agent de blanchiment (si nécessaire)		Élevée		Séchage sans essorage
	Programme de séchage machine		Moyenne		Séchage à plat
Normale			Faible		
	Infroissable / Anti-froissement				
	Délicat				

** Les points représentent la température appropriée de l'eau de lavage. Les niveaux de températures sont : Chaude (41 à 52 °C), Air chaud (29 à 41 °C) et Froide (16 à 29 °C). (La température de l'eau de lavage doit être d'au moins 16 °C pour activer les agents nettoyants et obtenir un lavage efficace.

annexe

PROTECTION DE L'ENVIRONNEMENT

Cet appareil a été fabriqué à partir de matériaux recyclables. Si vous décidez de le jeter, veuillez respecter les normes locales en matière d'évacuation des déchets. Coupez le cordon d'alimentation de façon à ce que l'appareil ne puisse pas être raccordé à une source électrique. Enlevez le hublot pour que des animaux et des jeunes enfants ne se retrouvent pas piégés à l'intérieur de l'appareil.

DÉCLARATION DE CONFORMITÉ

Cet appareil est conforme aux normes européennes de sécurité, à la directive 93/68/CE et à la norme EN 60335.

CARACTÉRISTIQUES TECHNIQUES

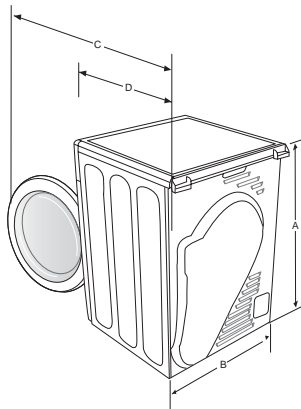

TYPE		SECHE-LINGE A CHARGEMENT FRONTAL
DIMENSIONS	A. Hauteur	84,8 cm
	B. Largeur	59,8 cm
	C. Profondeur, hublot ouvert à 90°	108,6 cm
	D. Profondeur	63,4 cm
POIDS		44,5 kg
PUISSANCE DE CHAUFFE		2 500 W (1 750 W+750 W)
CONSOMMATION	A FROID	175 W
	CHAUFFAGE	2675 W
Charges Mixtes		DEL (variable selon le modèle)

 Pour remplacer l'éclairage DEL, veuillez contacter le service d'assistance technique.

TABLEAU DES PROGRAMMES

(● au choix)

Sélecteur		Charge maxi. (kg) (Linge sec)	Tempé- rature	Durée	Départ différé	Mon cycle	Lumière	Charges Mixtes	Antifroi- ssage	Signal sonore	Air Durée (min)
Coton	Extra Sec	8	Élevée	134	●	●	●	●	●	●	5
	Prêt à ranger		Élevée	119	●	●	●	●	●	●	5
	Repassage facile		Élevée	99	●	●	-	●	●	●	5
Synthétique	Extra Sec	4	Moyenne	59	●	●	●	●	●	●	5
	Prêt à ranger		Moyenne	49	●	●	●	●	●	●	5
	Repassage facile		Moyenne	39	●	●	-	●	●	●	5
* Laine  M1006 (numéro de certification Woolmark)		1	Faible	27	●	●	-	●	●	●	1
Délicat		1	Faible	35	●	●	●	●	●	●	3
Rafraîchir		1.5	Élevée	30	●	●	-	●	●	●	5
Sport		1.5	Faible	50	●	●	●	●	●	●	5
Séchage rapide		-	Élevée	29	●	●	-	●	●	●	8
Durée de séchage		-	Élevée	40	●	●	-	●	●	●	8
Air chaud		-	Faible	20	●	●	-	●	●	●	5
Air froid		-	N/A	20	●	●	-	●	●	●	

* En fonction du pourcentage de laine contenu dans le linge, le Durée de séchage peut prendre jusqu'à 43 minutes supplémentaires.

annexe

CARACTÉRISTIQUES DE FONCTIONNEMENT

Programme	Charge(kg)*	Vitesse d'essorage finale dans un lave-linge domestique (t/min)	Ener(kWh)	Durée (minutes)
Prêt à ranger coton	8	1000 (60 % d'humidité résiduelle)**	4.49	119
		1400 (50 % d'humidité résiduelle)**	4.18	110
Repassage facile coton	8	1000 (60 % d'humidité résiduelle)**	3.96	96
		1400 (50 % d'humidité résiduelle)**	3.44	87

1. * : Poids du linge sec

** : programme test EN 61121:2005

2. Les données sans astérisque (*) ont été calculées sur la base de EN 61121:2005

Les caractéristiques de fonctionnement peuvent différer des valeurs nominales indiquées selon la taille de la charge, les types de textiles, les taux d'humidité résiduelle après essorage, les variations de l'alimentation électrique et les éventuelles options spéciales sélectionnées.

mémo



QUESTIONS OU COMMENTAIRES ?

Pays	APPELEZ LE	OU RENDEZ-VOUS SUR LE SITE
FRANCE	01 48 63 00 00	www.samsung.com

N° code DC68-02805D-02_FR