

WD0804W8(E/N/S/V/W)
WD0802W8(E/N/S/V/W)
WD0814W8(E/N/S/V/W)
WD0812W8(E/N/S/V/W)
WD0804Y8(E/N/S/V/W)
WD0802Y8(E/N/S/V/W)
WD0814Y8(E/N/S/V/W)
WD0812Y8(E/N/S/V/W)

Waschmaschine

Benutzerhandbuch

**Planet
First** 100%
Recycled Paper

Diese Bedienungsanleitung besteht aus zu 100 % recyceltem Papier.

imagine the possibilities

Vielen Dank, dass Sie sich für dieses Gerät von Samsung entschieden haben.
Registrieren Sie Ihr Gerät auf der folgenden Website, um unseren Service besonders umfassend nutzen zu können:

www.samsung.com/register



Funktionen Ihrer neuen Waschmaschine

Mit dieser neuen Maschine macht Wäsche waschen richtig Spaß. Abgesehen von der speziellen Sprudlerfunktion und der hohen Energieeffizienz verfügt Ihre neue Samsung-Waschmaschine über alle Vorteile, die das Waschen der Wäsche so einfach und angenehm wie nur möglich machen.

- **Eco Bubble (Schaum aktiv)**

Das leistungsstarke Programm Eco Bubble (Schaum Aktiv) von Samsung sorgt für eine verbesserte Sauberkeit und Gewebepflege. Dank Eco Bubble (Schaum aktiv) kann sich das Waschmittel gleichmäßig verteilen, wodurch es schneller und tiefer in das Gewebe eindringen kann.

- **Einhandbedienung vom Waschen bis zum Trocknen**

Erfahren Sie Annehmlichkeiten eines durchgehenden Wasch-/Trockenprogramms. Sie können zwischen 4 verschiedenen Trocknerprogrammen wählen. So können Sie einen ganzen Waschzyklus einschließlich Trockengang mit einem einzigen Bedienknopf einstellen.

- Schranktrocken (Standardprogramm), Niedertemperaturtrocknung, Bügelfertig, Zeitprogramm (30 min – 270 min). Diese Trocknerprogramme können auch unabhängig von den Waschprogrammen verwendet werden.

- **AIR Refresh**

Mit seinem einzigartigen AIR Refresh-Mechanismus entfernt das Geruchs beseitigungssystem unangenehme Gerüche und befreit Ihre Wäsche von Keimen, die mit herkömmlichen Waschsystemen nicht entfernt werden können.

- Air Wash-tauglich: Wollmäntel, Baumwollkleidung oder Unterwäsche, Pullover, Anzüge, Kissen, Polster, Strickpuppen
- Nicht geeignet: Leder, Seide, Samt, Elektroheizkissen oder fleckige Wäsche

- **Kurzprogramm**

Vergeuden Sie keine Zeit! Kurzprogramm unterstützt Sie in Ihrem hektischen Alltag. Jetzt können Sie Ihre Lieblingssachen (bis zu 2 kg) in nur 15 Minuten waschen!

- **Motor mit Flüsterantrieb**

Der einzigartige Flüsterantrieb des Motors Ihrer Samsung-Waschmaschine funktioniert ohne Riemen oder Zahnräder und reduziert Vibrationen. So wird Ihre Waschmaschine leiser und hält länger.

- **Trommelreinigung**

Die Trommelreinigung hilft, Ihre Waschmaschine sogar völlig ohne chemische Reinigungsmittel oder Bleichmittel sauber zu halten. Dieses Spezialprogramm hält Ihre Wäschetrommel sauber und geruchsfrei.

- **Babywäsche**

Ihre Samsung-Waschmaschine bietet Waschprogramme, mit denen die Kleidung von Kindern mit empfindlicher Haut besonders geschützt wird. Diese Programme sorgen für geringere Hautreizungen bei Kindern, da Waschmittelrückstände minimiert werden. Außerdem klassifizieren diese Programme die Wäsche nach ihrem Typ, und die Wäsche wird dann entsprechend den Wascheigenschaften durchgeführt. Dadurch fühlen sich die Kinder immer frisch und sauber, wenn sie ihre Kleidung anziehen.

• **Woolmark-Zertifizierung**

Diese Maschine wurde getestet und erfüllt die Anforderungen der Spezifikation von Woolmark für die Maschinenwäsche von Wollprodukten. Diese Zertifizierung geht über das bisherige Woolmark-Zeichen hinaus und es garantiert nicht nur die Waschleistung, sondern auch die Faserschonung bei Wollprodukten.

Wollstoffe dürfen bei Beachtung der Waschinweise auf dem Bekleidungsetikett entsprechen den Angaben von Woolmark und Samsung gewaschen werden.

• **Programmende**

Sie können den Start eines Waschprogramms in Schritten von 1 Stunde um maximal 19 Stunden verzögern. Dieses verbessert die Nutzungsmöglichkeiten Ihrer Waschmaschine, insbesondere, wenn Sie das Haus verlassen müssen.

• **Kindersicherung**

Mit der Kindersicherung wird dafür gesorgt, dass keine neugierigen Kinderhände in die Trommel der Waschmaschine greifen. Die Sicherheitsfunktion stellt sicher, dass Ihre Kinder nicht mit dem Gerät spielen und dabei in den Waschvorgang eingreifen. Zudem werden Sie gewarnt, wenn sie auslöst.

Dieses Handbuch enthält wichtige Informationen bezüglich des Anschlusses, der Verwendung und der Pflege Ihrer neuen Samsung-Waschmaschine. Lesen Sie die darin enthaltenen Beschreibungen der Bedieneinheit, die Anweisungen zur Bedienung der Waschmaschine und die Tipps, wie Sie das Meiste aus ihren modernen Features und Funktionen herausholen. Im Abschnitt „**Fehlerbehebung und Fehlercodes**“ auf Seite 39 erfahren Sie, was zu tun ist, wenn es doch einmal zu einer Störung Ihrer neuen Waschmaschine kommt.

Sicherheitsinformationen

Wir freuen uns, dass Sie sich für eine neue Waschmaschine von Samsung entschieden haben. Diese Anleitung enthält wichtige Informationen über die Installation, den Gebrauch und die Pflege Ihrer Waschmaschine. Bitte lesen Sie diese Bedienungsanleitung in Ruhe durch – nur so können Sie von den vielfältigen Funktionen und Vorteilen Ihrer Waschmaschine profitieren.

DAS MÜSSEN SIE ÜBER DIE SICHERHEITSHINWEISE WISSEN











Bitte lesen Sie diese Bedienungsanleitung vollständig durch, damit Sie wissen, wie die umfassenden Funktionen und Merkmale Ihrer neuen Waschmaschine sicher und effizient benutzt werden, und bewahren Sie die Bedienungsanleitung in der Nähe der Waschmaschine auf, damit Sie sie jederzeit parat haben. Verwenden Sie die Waschmaschine nur für den in der vorliegenden Bedienungsanleitung angegebenen Zweck.

Die in dieser Bedienungsanleitung enthaltenen Warnhinweise und die wichtigen Sicherheitshinweise decken nicht alle Bedingungen und Situationen, die auftreten können, ab. Es liegt in Ihrer Verantwortung, bei Installation, Pflege und Gebrauch Ihrer Waschmaschine Ihren gesunden Menschenverstand sowie Vorsicht und Sorgfalt walten zu lassen.

Die vorliegende Bedienungsanleitung gilt für mehrere Modelle; Ihre Waschmaschine kann deshalb leicht von der in dieser Bedienungsanleitung beschriebenen Maschine abweichen und manche Warnzeichen gelten unter Umständen für Sie nicht. Bei Fragen oder Unklarheiten wenden Sie sich bitte an Ihr nächstes Servicezentrum oder informieren Sie sich unter www.samsung.com.

WICHTIGE SYMBOLE FÜR SICHERHEITSANWEISUNGEN UND GEFAHRENHINWEISE

Bedeutung der Symbole und Zeichen in diesem Benutzerhandbuch:

 ACHTUNG	Gefahren oder unsichere Handlungsweisen, die zu schweren oder tödlichen Verletzungen und/oder Sachbeschädigung führen können.
 VORSICHT	Gefahren oder unsichere Handlungsweisen, die zu Verletzungen und/oder Sachbeschädigung führen können.
 VORSICHT	Um die Gefahr von Bränden und Explosionen, elektrischem Schlag und anderen Verletzungen beim Einsatz Ihrer Waschmaschine zu vermindern, beachten Sie folgenden Sicherheitsregeln:
	Aktion NICHT ausführen.
	NICHT demontieren.
	NICHT berühren.
	Befolgen Sie die Anweisungen wörtlich.
	Ziehen Sie den Netzstecker der Waschmaschine aus der Steckdose.
	Stellen Sie sicher, dass die Waschmaschine geerdet ist.
	Bitten Sie den Kundendienst um Hilfe.
	Hinweis

Diese Warnzeichen sollen Sie und andere vor Verletzungen schützen.

Bitte halten Sie sie genau ein.

Studieren Sie diesen Abschnitt genau und bewahren Sie ihn dann an einem sicheren Ort auf, wo er griffbereit ist.

 Lesen Sie alle Anweisungen aufmerksam durch, ehe Sie Ihre Waschmaschine benutzen.

Wie bei jedem Gerät, das mit elektrischem Strom betrieben wird, gibt es gewisse Gefahren. Für den sicheren Betrieb der Waschmaschine machen Sie sich mit der Bedienung vertraut und benutzen die Waschmaschine mit entsprechender Vorsicht.

Erlauben Sie nicht, dass Kinder (oder Haustiere) auf oder in der Waschmaschine spielen. Die Tür der Waschmaschine lässt sich von innen nicht öffnen, und Kinder können ernsthaft verletzt werden, wenn Sie im Innern eingeschlossen sind.



Das Gerät ist nicht für den Gebrauch durch Personen (und Kinder) mit verminderten körperlichen, geistigen oder sensorischen Fähigkeiten oder fehlender Erfahrung gedacht, es sei denn, sie werden von einer für ihre Sicherheit verantwortlichen Person beaufsichtigt oder im sicheren Gebrauch des Geräts angeleitet.

Kinder müssen beaufsichtigt werden und dürfen nicht mit dem Gerät spielen.

Wenn das Netzkabel defekt oder beschädigt ist, muss es vom Hersteller, von einer autorisierten Servicestelle oder von einem hinreichend qualifizierten Fachmann ersetzt werden. Andernfalls können erhebliche Gefahren für den Benutzer entstehen.

Das Gerät sollte so aufgestellt werden, dass der Netzstecker, die Wasserhähne und die Ablaufleitungen zugänglich sind.

Waschmaschinen mit Belüftungsöffnungen im Boden müssen so aufgestellt werden, dass die Belüftungsöffnungen nicht durch Teppiche oder andere Gegenstände blockiert werden.

Verwenden Sie neue Schlauchsätze. Gebrauchte Schlauchsätze sollten nicht wiederverwendet werden.

DAS WEEE-ZEICHEN



Korrekte Entsorgung dieses Produktes (Elektro- und Elektronikaltgeräte)

(betrifft die Länder der Europäischen Union sowie andere europäische Länder mit Mülltrennung)

Das Zeichen, das auf dem Produkt, den Zubehörteilen oder der Dokumentation angebracht sein kann, weist daraufhin, dass dieses Gerät sowie seine elektronischen Zubehörteile (z. B. Ladestation, Headset, USB-Kabel) am Ende seiner Nutzungszeit nicht mit dem normalen Haushaltsmüll entsorgt werden darf. Um Schädigungen unserer Umwelt und gesundheitliche Schädigungen zu vermeiden, die durch unkontrollierte Abfallentsorgung entstehen können, trennen Sie diese Teile vom normalen Müll führen Sie sie der sachgerechten Wiederverwertung zu.

Private Benutzer sollten für Informationen über die sichere und umweltunschädliche Entsorgung dieses Gerätes entweder ihren Fachhändler, bei dem sie das Gerät gekauft haben, kontaktieren oder sich bei ihren örtlichen Behörden erkundigen.

Gewerbliche Benutzer wenden sich an ihren Lieferanten und entnehmen die relevanten Informationen ihrem Kaufvertrag. Dieses Gerät und seine elektronischen Zubehörteile dürfen nicht mit dem normalen Haushaltsmüll entsorgt werden.

Sicherheitsinformationen



WICHTIGE WARNHINWEISE FÜR DIE INSTALLATION

 Dieses Gerät darf nur von einem qualifizierten Techniker oder Serviceunternehmen installiert werden.

- Andernfalls drohen Stromschläge, Selbstentzündung, Explosionen, Probleme mit dem Gerät oder Verletzungen.

Das Gerät ist schwer – Vorsicht beim Anheben!

Verbinden Sie das Netzkabel nur mit einer Wandsteckdose mit 220-240V / 50Hz und verwenden Sie den Stecker nur für dieses Gerät. Verwenden Sie kein Verlängerungskabel.

- Wenn andere Verbraucher über eine Steckdosenleiste an der gleichen Steckdose angeschlossen werden oder wenn ein Verlängerungskabel benutzt wird, kann es zu Stromschlägen oder Selbstentzündung kommen.
- Versichern Sie sich, dass die vorhandene Netzspannung, Strom und Frequenz den Angaben in der Produktspezifikation entsprechen. Andernfalls besteht Stromschlag- oder Selbstentzündungsgefahr. Stecken Sie den Stecker fest in die Netzsteckdose.

Reinigen Sie die Anschlussstifte des Steckers und die Kontakte regelmäßig mit einem trockenen Tuch von Staub und Feuchtigkeit.

- Ziehen Sie den Stecker ab und reinigen Sie ihn mit einem trockenen Tuch.
- Andernfalls besteht Stromschlag- oder Selbstentzündungsgefahr.

Achten Sie beim Anstecken des Netzsteckers darauf, dass das Netzkabel in die richtige Richtung zeigt, d. h. zum Boden läuft.

- Wenn Sie den Stecker andersherum anstecken, können die Leitungsdrähte im Kabel beschädigt werden und es kann zu Stromschlägen oder Selbstentzündung kommen.

Halten Sie sämtliches Verpackungsmaterial von Kindern fern, da Verpackungsmaterialien für Kinder gefährlich sein können.

- Wenn ein Kind eine Tüte über den Kopf zieht, kann es ersticken.

Wenn das Gerät oder das Netzkabel beschädigt ist, wenden Sie sich an Ihr nächstgelegenes Servicezentrum.



Das Gerät muss fachgerecht geerdet werden.

Erden Sie das Gerät nicht an einer Gasleitung, einem Kunststoffwasserrohr oder einer Telefonleitung.

- Andernfalls drohen Stromschläge, Selbstentzündung, Explosionen oder Probleme mit dem Gerät
- Stecken Sie das Netzkabel nicht in eine Steckdose, die nicht ordnungsgemäß geerdet ist und versichern Sie sich, dass die Steckdose den lokalen und nationalen Vorschriften entspricht.



Installieren Sie das Gerät nicht in der Nähe einer Wärmequelle oder in der Nähe von brennbarem Material.

Installieren Sie das Gerät nicht in feuchten, öligen oder staubigen Umgebungen, an Orten mit direkter Sonneneinstrahlung oder Regen (Wasser).

Installieren Sie das Gerät nicht an Orten, wo die Temperatur unter den Gefrierpunkt sinken kann

- Bei Frost können die Leitungen platzen

Installieren Sie das Gerät nicht an Orten, wo Gas austreten kann.

- Andernfalls drohen Stromschläge oder Selbstentzündung.

Verwenden Sie keinen elektrischen Transformator.

- Andernfalls drohen Stromschläge oder Selbstentzündung.

Verwenden Sie keinen beschädigten Netzstecker, kein beschädigtes Netzkabel und keine lockere Wandsteckdose.

- Andernfalls drohen Stromschläge oder Selbstentzündung.

Ziehen Sie nicht mit Gewalt am Netzkabel und knicken Sie das Netzkabel nicht ab.

Verdrehen oder verknoten Sie das Netzkabel nicht.

Verlegen Sie das Netzkabel nicht über Metallgegenstände, stellen Sie keine schweren Gegenstände auf das Netzkabel, stecken Sie das Netzkabel nicht zwischen Gegenstände und drücken Sie das Netzkabel nicht hinter das Gerät.

- Andernfalls drohen Stromschläge oder Selbstentzündung.

Ziehen Sie nicht am Netzkabel, wenn Sie den Netzstecker aus der Steckdose ziehen.

- Ziehen Sie am Stecker.
- Andernfalls besteht Stromschlag- oder Selbstentzündungsgefahr.

Verlegen Sie Kabel und Rohre nicht so, dass Sie darüber stolpern könnten.



VORSICHT

VORSICHTSHINWEISE FÜR DIE INSTALLATION



Dieses Gerät muss so aufgestellt werden, dass der Netzstecker zugänglich ist.

- Andernfalls kann es durch Leckströme zu Stromschlägen oder Selbstentzündung kommen.

Stellen Sie das Gerät auf einem ebenen, festen Untergrund auf, der ausreichend tragfähig ist.

- Andernfalls können anormale Vibrationen, Bewegungen, Lärm oder Probleme mit dem Gerät entstehen.



ACHTUNG

WICHTIGE WARNHINWEISE FÜR DEN GEBRAUCH



Ziehen Sie bei einer Überflutung der Waschmaschine sofort den Netzstecker, schließen Sie die Wasserzufuhr und wenden Sie sich an Ihr nächstgelegenes Servicezentrum.

- Fassen Sie den Netzstecker nicht mit nassen Händen an
- Andernfalls besteht Stromschlaggefahr

Ziehen Sie sofort den Netzstecker, wenn Sie ungewöhnliche Geräusche hören oder Brandgeruch oder Rauch wahrnehmen und wenden Sie sich an Ihr nächstgelegenes Servicezentrum.

- Andernfalls besteht Stromschlag- oder Selbstentzündungsgefahr.

Belüften Sie im Falle von Gaslecks (z. B. Propangas, Flüssiggas usw.) sofort den Raum und fassen Sie den Netzstecker nicht an. Fassen Sie das Gerät oder das Netzkabel nicht an.

- Verwenden Sie kein Gebläse.
- Funkenschlag kann eine Explosion oder ein Feuer auslösen.

Lassen Sie Kinder nicht in oder auf der Waschmaschine spielen. Sorgen Sie außerdem dafür, dass bei einer Entsorgung der Waschmaschine der Hebel von der Waschmaschinentür entfernt wird.

- Kinder können sich in der Waschmaschine einschließen und darin ersticken.

Das Verpackungsmaterial am Unterteil der Waschmaschine (Schaum, Styropor) muss entfernt werden, bevor die Waschmaschine in Gebrauch genommen wird.

Sicherheitsinformationen

- ☒ Waschen Sie keine Teile, die mit Benzin, Kerosin, Benzen, Farbverdünner, Alkohol oder anderen brennbaren oder explosiven Stoffen verschmutzt sind.

- Andernfalls drohen Stromschläge, Selbstentzündung oder Explosionen.

Öffnen Sie die laufende Waschmaschine (Kochwäsche/Trocknen/Schleudern) nicht mit Gewalt.

- Aus der Waschmaschine austretendes Wasser kann zu Verbrennungen führen und den Boden rutschig werden lassen.

Es besteht Verletzungsgefahr.

- Das gewaltsame Öffnen kann die Waschmaschine beschädigen und zu Verletzungen führen.

Bringen Sie Ihre Hände nicht unter die Waschmaschine.

- Es besteht Verletzungsgefahr.

Fassen Sie den Netzstecker nicht mit nassen Händen an.

- Es besteht Stromschlaggefahr.

Schalten Sie die laufende Waschmaschine nicht aus, indem Sie den Stecker aus der Netzsteckdose ziehen.

- Beim Wiederanstecken des Steckers kann es zu Funkenschlag und dadurch zu Stromschlägen oder Selbstentzündung kommen.

Kinder und Babys dürfen die Waschmaschine nicht unbeaufsichtigt benutzen. Lassen Sie Kinder nicht in die Waschmaschine klettern

- Andernfalls besteht Stromschlag-, Selbstentzündungs- und Verletzungsgefahr.

Bringen Sie Ihre Hände oder Metallgegenstände nicht unter die laufende Waschmaschine.

- Es besteht Verletzungsgefahr.

Ziehen Sie nicht am Netzkabel, um den Netzstecker aus der Steckdose zu ziehen, sondern fassen Sie immer den Netzstecker und ziehen Sie ihn gerade aus der Steckdose heraus.

- Eine Beschädigung des Netzkabels kann zu Kurzschluss, Selbstentzündung und/oder Stromschlägen führen

-
- ☒ Versuchen Sie niemals, das Gerät selbst zu reparieren, auseinander zu bauen oder zu verändern.

- Verwenden Sie keine andere Sicherung (Kupfer-, Stahldrahtsicherung usw.) als die normale Sicherung.

- Wenden Sie sich immer an Ihr nächstgelegenes Servicezentrum, wenn das Gerät repariert werden muss.

- Andernfalls drohen Stromschläge, Selbstentzündung, Probleme mit dem Gerät oder Verletzungen.

-
- ☒ Wenn sich der Wasserzuleitungsschlauch vom Anschluss löst und Wasser über das Gerät strömt, ziehen Sie den Netzstecker.

- Andernfalls besteht Stromschlag- oder Selbstentzündungsgefahr.

Ziehen Sie bei einem Gewitter oder wenn das Gerät längere Zeit nicht benutzt wird, den Netzstecker aus der Steckdose.

- Andernfalls besteht Stromschlag- oder Selbstentzündungsgefahr.



VORSICHTSHINWEISE FÜR DEN GEBRAUCH



Wenn die Waschmaschine mit Fremdstoffen wie z. B. Reinigungsmittel, Schmutz, Lebensmittelreste usw. verschmutzt ist, ziehen Sie den Netzstecker und reinigen Sie die Waschmaschine mit einem feuchten, weichen Tuch.

- Andernfalls kann es zu Verfärbungen, Verformungen, Beschädigung oder Rostbildung kommen.

Hohe mechanische Belastung kann die Glasscheibe an der Waschmaschinefront brechen lassen. Seien Sie vorsichtig, wenn Sie die Waschmaschine benutzen.

- Glasscherben können Verletzungen verursachen.

Öffnen Sie den Wasserhahn nach einem Problem mit der Wasserzuleitung oder wenn der Wasserschlauch wieder neu angeschlossen wird, immer langsam und vorsichtig. Öffnen Sie den Wasserhahn langsam, wenn die Waschmaschine längere Zeit nicht benutzt wurde.

- Der Luftdruck im Wasserschlauch oder in der Wasserzuleitung kann Teile beschädigen oder Wasser austreten lassen.

Wenn bei laufender Waschmaschine ein Problem mit dem Wasserablauf auftritt, überprüfen Sie, ob der Ablauf frei ist.

- Wenn die Waschmaschine trotz eines verstopften Ablaufs benutzt und mit Wasser überströmt wird, besteht Stromschlag- und Selbstentzündungsgefahr durch Leckströme.

Achten Sie beim Einlegen der Wäsche in die Waschmaschine darauf, dass keine Wäschestücke in der Tür eingeklemmt werden.

- Wenn Wäschestücke in der Tür eingeklemmt werden, kann die Wäsche oder die Waschmaschine beschädigt werden, oder es kann Wasser austreten.

Der Wasserhahn muss zugedreht werden, wenn die Waschmaschine nicht benutzt wird.

- Versichern Sie sich, dass die Schraube am Schlauchanschluss fest angezogen ist.
- Andernfalls kann es zu Beschädigungen oder Verletzungen kommen.

Die Gummidichtung darf nicht verunreinigt sein (Schmutz, Gewebefasern usw.).

- Wenn die Tür nicht vollständig schließt, kann Wasser austreten.

Öffnen Sie den Wasserhahn und überprüfen Sie, ob der Schlauchanschluss am Wasserschlauch fest angezogen und dicht ist, ehe Sie das Gerät verwenden.

- Wenn die Schrauben am Schlauchanschluss nicht festgezogen sind, kann Wasser austreten.

Sicherheitsinformationen

 Stellen Sie sich nicht auf das Gerät und stellen Sie keine Gegenstände (wie z. B. brennende Kerzen oder Zigaretten, Geschirr, Wäsche, Chemikalien, Metallgegenstände usw.) auf das Gerät.

- Andernfalls drohen Stromschläge, Selbstentzündung, Probleme mit dem Gerät oder Verletzungen.

Sprühen Sie keine flüchtigen Stoffe wie z. B. Insektizide auf die Oberflächen der Waschmaschine.

- Diese Stoffe sind nicht nur gesundheitsschädlich, sondern sie können auch zu Stromschlägen, Selbstentzündung oder Problemen mit dem Produkt führen.

Stellen Sie keine Objekte, die elektromagnetische Strahlung erzeugen, neben das Gerät.

- Dies kann Verletzungen durch Fehlfunktionen verursachen.

Das Wasser, dass während eines Kochwaschgangs oder während der Trockenphase abläuft, ist heiß und darf nicht berührt werden.

- Andernfalls kann es zu Verletzungen und Verbrennungen kommen.

Wasserdichte Sitzgelegenheiten, Polster oder Kleidungsstücke (*) dürfen weder gewaschen noch geschleudert oder getrocknet werden, es sei denn, Ihre Waschmaschine hat hierfür ein spezielles Programm.

- Waschen Sie dicke, feste Matten nicht, selbst wenn das Waschen in der Maschine laut Etikett zulässig ist.
- Andernfalls kann die Waschmaschine beschädigt werden, es kann zu Verletzungen kommen oder die Wände, der Boden und die Wäschestücke können durch anormale Vibrationen Schaden nehmen.

* Wollbetten, Regenhauben, Angelwesten, Skihosen, Schlafsäcke, Windelhöschen, Trainingsanzüge, Fahrrad-, Motorrad- und Pkw-Abdeckhauben usw.

Benutzen Sie die Waschmaschine nicht, wenn das Waschpulverfach entfernt wurde.

- Andernfalls kann es zu Stromschlägen oder Verletzungen durch austretendes Wasser kommen.

Berühren Sie das Innere der Trommel nicht während oder nach dem Trockenvorgang – das Innere ist heiß.

- Dies kann zu Verbrennungen führen.

Stecken Sie Ihre Hand nicht in das geöffnete Waschpulverfach.

- Andernfalls kann es zu Verletzungen kommen, wenn das Waschpulver eingezogen wird. Geben Sie keine anderen Objekte als Wäschestücke (wie z. B. Schuhe, Lebensmittelreste, Haustiere usw.) in die Waschmaschine.
- Andernfalls kann die Waschmaschine durch anormale Vibrationen beschädigt werden, oder es können, im Falle von Haustieren, schwere oder tödliche Verletzungen verursacht werden.

Drücken Sie nicht mit spitzen Gegenständen (z. B. Nadeln, Messern, Fingernägeln usw.) auf die Tasten.

- Andernfalls drohen Stromschläge oder Verletzungen.

Waschen Sie keine Wäschestücke, die mit Öl, Crème oder Lotionen, wie sie normalerweise in Kosmetik- oder Massagelstudios benutzt werden, verschmutzt sind.

- Andernfalls kann sich die Gummidichtung verziehen und es kann Wasser austreten.

Lassen Sie keine Metallgegenstände wie z. B. Haarnadeln oder Sicherheitsnadeln oder Bleichlauge für längere Zeit in der Waschtrommel.

- Andernfalls kann die Trommel zu rosten beginnen.

- Wenn sich an der Oberfläche der Trommel Rost zeigt, reinigen Sie die Trommel mit einem Neutralreiniger und einem Schwamm. Auf keinen Fall eine Drahtbürste verwenden.

Wenden Sie Trockenreiniger nicht direkt an und waschen, spülen oder schleudern Sie keine Wäschestücke, die mit Trockenreiniger verunreinigt sind.

- Andernfalls kann es durch die Wärme, die bei der Oxidierung des Öls entsteht, zu einer spontanen Verbrennung oder Entzündung kommen.

Verwenden Sie kein heißes Wasser aus Wasserkühlern oder Heizgeräten.

- Dies kann zu Problemen mit der Waschmaschine führen.

Verwenden Sie keine Handwaschseife in der Waschmaschine.

- Die Seife kann aushärten und sich im Inneren der Waschmaschine ablagern, was zu Problemen mit dem Produkt sowie Verfärbungen, Rost oder schlechtem Geruch führen kann.

Waschen Sie keine großen Waschstücke wie z. B. Betten im Wäschenetz.

- Geben Sie Socken und BHs in das Wäschenetz, um sie mit anderen Kleidungsstücken zu waschen.
- Andernfalls kann es durch anormale Vibrationen zu Verletzungen kommen.

Verwenden Sie kein gehärtetes Reinigungsmittel.

- Wenn sich das Reinigungsmittel in der Waschmaschine ablagert, kann Wasser austreten.

Waschmaschinen mit Belüftungsöffnungen im Boden müssen so aufgestellt werden, dass die Belüftungsöffnungen nicht durch Teppiche oder andere Gegenstände blockiert werden.

Versichern Sie sich, dass die Taschen der Kleidungsstücke, die gewaschen werden, leer sind.

- Harte, spitze Gegenstände wie z. B. Münzen, Sicherheitsnadeln, Nägel, Schrauben und Steine können die Waschmaschine stark beschädigen.

Waschen Sie keine Kleidungsstücke mit großen Knöpfen, Schnallen oder anderen schweren Metallteilen.



ACHTUNG

WICHTIGE WARNHINWEISE FÜR DEN GEBRAUCH



Reinigen Sie das Gerät nicht, indem Sie es direkt mit Wasser einsprühen. Benzen, Verdünnungsmittel oder Alkohol dürfen nicht für die Reinigung des Gerätes verwendet werden.

- Andernfalls drohen Verfärbungen, Verformungen, Beschädigungen, Stromschläge oder Selbstentzündung.

Trennen Sie das Gerät vom Netz, ehe Sie irgendwelche Reinigungs- oder Wartungsarbeiten ausführen.

- Andernfalls besteht Stromschlag- oder Selbstentzündungsgefahr.

Inhalt

ANSCHLIESSEN DER WASCHMASCHINE

13

- 13 Überprüfen der Teile
- 14 Anschlussvoraussetzungen
 - 14 Stromnetz und Erdung
 - 14 Wasserzufuhr
 - 15 Wasserablauf
 - 15 Aufstellung
 - 15 Umgebungstemperatur
 - 15 Anschluss in einer Nische oder einem Wandschrank

WASCHBETRIEB

21

- 15 Aufstellen der Waschmaschine
- 21 Vor dem ersten Waschgang
- 21 Grundlegende Erklärungen
- 22 Verwenden des Bedienfelds
 - 25 Kindersicherung
 - 25 Signalton aus
 - 25 Programmende
 - 26 Abpumpen
 - 26 Mijn programma (Mein Programm)
 - 27 Eco Bubble (Schaum aktiv)
 - 28 AIR Refresh
- 29 Trockengang
 - 30 Waschen mit dem Programmwahlschalter
 - 31 Mit manuellen Einstellungen waschen
- 31 Waschinweise
- 32 Waschmittel und Zusätze
 - 32 Geeignete Waschmittel
 - 33 Waschmittelbehälter
 - 33 Flüssigwaschmittel (ausgewählte Modelle)

REINIGUNG UND PFLEGE IHRER WASCHMASCHINE

34

- 34 Trommel reinigen (Trommel-Reinigung)
- 35 Wasser ablassen über den Notablauf
- 36 Fremdkörperfalle reinigen
- 36 Außenflächen der Waschmaschine reinigen
- 37 Waschmittelbehälter und Einschub reinigen
- 37 Sieb am Wasserzulauf reinigen
- 38 Wenn die Waschmaschine eingefroren ist
- 38 Lagern der Waschmaschine

FEHLERSUCHE UND FEHLERCODES

39

- 39 Kontrollieren Sie diese Punkte, wenn Ihre Waschmaschine...
- 40 Fehlercodes

ÜBERSICHT ÜBER DIE WASCHPROGRAMME

41

- 41 Übersicht über die Waschprogramme

ANHANG

42

- 42 Erklärung der Pflegesymbole
- 42 Entsorgung von Altgeräten
- 42 Konformitätshinweise
- 43 Technische Daten

Anschließen der Waschmaschine

Achten Sie darauf, dass Ihr Installateur die folgenden Hinweise sorgfältig beachtet, damit Ihre neue Waschmaschine ordnungsgemäß arbeitet und Sie keiner Verletzungsgefahr ausgesetzt sind, wenn Sie Wäsche waschen.

ÜBERPRÜFEN DER TEILE

Packen Sie Ihre Waschmaschine vorsichtig aus und vergewissern Sie sich, dass alle nachfolgend gezeigten Teile mitgeliefert wurden. Falls ein Transportschaden vorliegt oder Teile fehlen, setzen Sie sich bitte umgehend mit dem Samsung Kundendienst oder Ihrem Fachhändler in Verbindung.

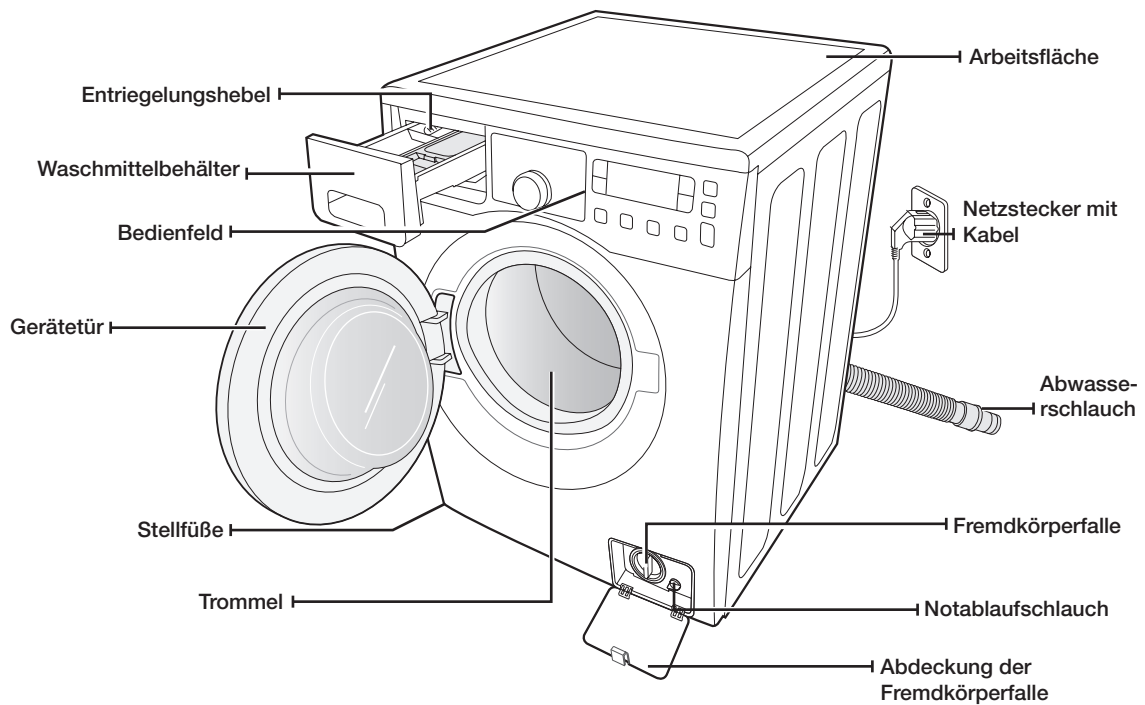

Schraubenschlüssel



* Kunststoffabdeckungen für Transportsicherungsöffnungen



Kalt

Zuwasserschlauch



Heiß
(ausgewählte Modelle)



Schlauchführung



Fach für Flüssigwaschmittel
(ausgewählte Modelle)



* **Kunststoffabdeckungen für Transportsicherungsöffnungen:** Die Anzahl der Kunststoffabdeckungen hängt von dem Modell ab (3-5 Abdeckungen).

Anschließen der Waschmaschine

ANSCHLUSSVORAUSSETZUNGEN

Stromnetz und Erdung



Verwenden Sie für dieses Gerät niemals ein Verlängerungskabel.

Verwenden Sie nur das Netzkabel der Waschmaschine.

Sorgen Sie beim Vorbereiten des Anschlusses dafür, dass die Stromversorgung folgende Bedingungen erfüllt:

- AC 220V -240 V / 50 Hz, abgesichert mit Schmelzsicherung oder Schutzschalter.
- Gesonderter Netzabschnitt ausschließlich für Ihre Waschmaschine.

Ihre Waschmaschine muss geerdet sein. Sollte das Gerät eine Störung oder eine Fehlfunktion aufweisen, wird durch das Erden das Risiko eines elektrischen Schlags reduziert, indem dem elektrischen Strom der Weg des geringsten Widerstands geboten wird.

Ihre Waschmaschine verfügt über einen Netzstecker mit einem Schutzleiter den Sie mit einer ordnungsgemäß installierten Schutzkontakt-Steckdose verbinden.



Schließen Sie das Erdungskabel niemals an Wasserleitungen aus Kunststoff, Gasleitungen oder Heißwasserleitungen an.

Durch unsachgemäßes Anschließen des Erdungskabels für das Gerät kann es zu Stromschlägen kommen.

Sollten Sie Zweifel haben, ob das Gerät ordnungsgemäß geerdet wurde, lassen Sie dies von einem qualifizierten Elektriker oder von qualifiziertem Servicepersonal überprüfen. Manipulieren Sie nicht den Stecker der Waschmaschine. Wenn er nicht in die Steckdose passt, lassen Sie von einem qualifizierten Elektriker eine geeignete Steckdose installieren.

Wasserzufuhr

Ihre Waschmaschine wird in einem Wasserdruckbereich von 0,5 Bar und 8 Bar korrekt gefüllt. Bei einem Wasserdruck von weniger als 0,5 Bar kann es zu einem Versagen des Wasserventils kommen, so dass es nicht vollständig schließen kann. Auch kann es sein, dass das Füllen der Waschmaschine länger dauert, als die Steuerung zulässt. In diesem Fall wird die Waschmaschine abgeschaltet. (Die Steuerung sieht eine Füllzeitbegrenzung vor, um ein Überlaufen und Überflutungen auszuschließen, falls sich ein Schlauch in der Maschine lösen sollte.)

Damit die Länge des vorgesehenen Anschlussschlauchs ausreicht, muss sich der Wasseranschluss in einem Abstand von maximal 120cm von der Rückseite der Waschmaschine befinden.



Die meisten Fachhändler bieten Anschlussschläuche verschiedener Längen bis 305 cm an.

Die Gefahr von Lecks und Wasserschäden reduzieren Sie durch:

- Leichte Erreichbarkeit aller Wasseranschlüsse.
- Schließen der Wasserhähne, wenn Sie die Waschmaschine nicht benutzen.
- Regelmäßiges Überprüfen auf Lecks an den Anschlüssen des Zuwasserschlauchs.



Bevor Sie Ihre Waschmaschine erstmals in Betrieb nehmen, prüfen Sie alle Anschlüsse am Wasserventil und am Hahn auf Undichtigkeit.

Wasserablauf

Samsung empfiehlt eine Standrohrhöhe von 65cm. Der Wasserabfluss-Schlauch muss durch die dafür vorgesehene Halterung zum Abflussrohr geführt werden. Das Abflussrohr muss ausreichend groß für den Außendurchmesser des Wasserabfluss-Schlauchs sein. Der Wasserabfluss-Schlauch wird bereits im Werk am Gerät befestigt.

Aufstellung

Beste Leistung erzielen Sie nur, wenn Sie Ihre Waschmaschine auf einem soliden Untergrund aufstellen. Holzböden müssen möglicherweise verstärkt werden, um Vibrationen und/oder ungleichmäßige Belastungen zu verhindern. Teppiche und andere weiche Bodenplatten fördern Vibrationen und verstärken die Neigung der Waschmaschine, sich beim Schleudern leicht in Bewegung zu setzen.

Stellen Sie Ihre Waschmaschine niemals auf einer erhöhten Plattform oder einer schlecht abgestützten Konstruktion auf.

Umgebungstemperatur

Stellen Sie Ihre Waschmaschine nicht in Bereichen auf, in denen Wasser gefrieren kann. Es besteht immer die Möglichkeit, dass Wasser im Wasserventil, in der Pumpe oder den Schläuchen zurückbleibt. Gefrierendes Wasser in den Leitungen kann Schäden an den Riemen, der Pumpe und anderen Komponenten verursachen.

Anschluss in einer Nische oder einem Wandschrank

Für sicheren und ordnungsgemäßen Betrieb benötigt Ihre Waschmaschine die folgenden Mindestabstände:

Seitlich – 25 mm	Rückseite – 50 mm
Oben – 25 mm	Vorderseite – 465 mm

Wenn die Waschmaschine zusammen mit einem Trockner aufgestellt wird, muss in der Nische oder dem Wandschrank vorn ein Freiraum von mindestens 465 mm bleiben. Ihre Waschmaschine allein benötigt einen solchen Freiraum nicht.

AUFSTELLEN DER WASCHMASCHINE

SCHRITT 1

Standort wählen

 Bevor Sie die Waschmaschine anschließen, wählen Sie einen Standort mit den folgenden Eigenschaften:

- Harter, ebener Untergrund ohne Teppich oder einen Bodenbelag der die Entlüftung behindert
- Nicht im direkten Sonnenlicht
- Ausreichende Belüftung
- Frostfrei (Temperatur nicht unter 0 °C)
- Nicht in der Nähe von Wärmequellen (Öl- oder Gasheizungen)
- Ausreichend große Aufstellfläche, damit die Waschmaschine nicht auf dem Netzkabel steht

Anschließen der Waschmaschine

SCHRITT 2

Transportsicherungen entfernen

Bevor Sie Ihre Waschmaschine aufstellen, müssen Sie alle Transportsicherungsbolzen auf der Rückseite des Geräts entfernen.

1. Lockern Sie alle Bolzen mit dem mitgelieferten Schraubenschlüssel.

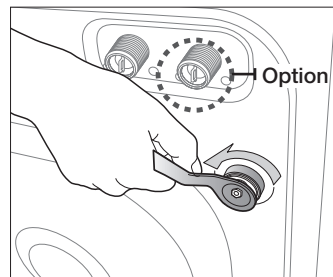

2. Halten Sie den Bolzen mit dem Schraubenschlüssel, und ziehen Sie ihn durch die breite Aussparung an der Öffnung. Dieser Vorgang muss für alle Transportsicherungen ausgeführt werden.

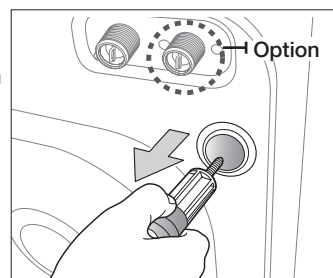

3. Verschließen Sie die Transportsicherungsöffnungen mit den mitgelieferten Kunststoffabdeckungen.

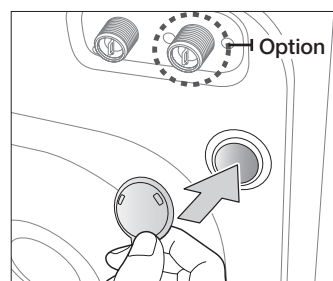

4. Bewahren Sie die Sicherungsbolzen an einem sicheren Ort auf, falls Sie die Waschmaschine in der Zukunft noch einmal transportieren müssen.



Verpackungsmaterialien können eine Gefahr für Kinder darstellen. Entfernen Sie deshalb alle Verpackungsmaterialien (Kunststoffbeutel, Styropor usw.) aus der Reichweite von Kindern.

SCHRITT 3

Stellfüße ausrichten

 Wenn Sie die Waschmaschine anschließen, müssen Sie sicherstellen, dass Netzstecker, Wasseranschluss und Abfluss leicht erreichbar sind.

1. Schieben Sie die Waschmaschine an die gewünschte Stelle.

2. Richten Sie die Waschmaschine mit den Stellfüßen gerade aus. Dazu drehen Sie wie abgebildet die Stellfüße im Uhrzeigersinn oder gegen den Uhrzeigersinn.

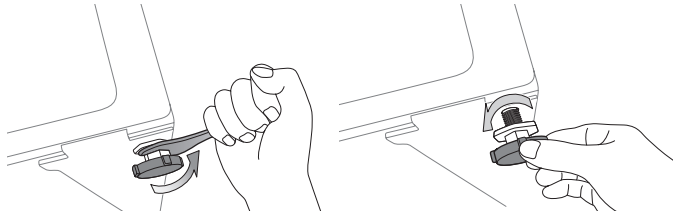

3. Wenn die Waschmaschine waagrecht steht, ziehen Sie die Sicherungsmutter mit dem mitgelieferten Werkzeug fest.

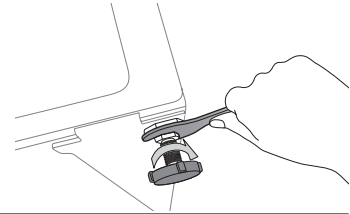

SCHRITT 4

Zuwasserschlauch und Abwasserschlauch anschließen

Wasserzufuhrschlauch anschließen

1. Schließen Sie das L-förmige Ende des Zuwasserschlauchs an den Wasserzulauf an der Rückseite der Waschmaschine an. Drehen Sie die Schraubverbindung von Hand fest.

 Schließen Sie ein Ende des Zuwasserschlauchs an die Waschmaschine und das andere Ende an den Wasserhahn an. Achten Sie darauf, dass der Zuwasserschlauch nicht gedehnt wird. Sollte der Schlauch zu kurz sein, verwenden Sie einen längeren Hochdruckschlauch.

2. Schließen Sie das andere Ende des Schlauchs an den entsprechenden Anschluss des Kaltwasserhahns an. Schrauben Sie den Anschluss von Hand fest. Sofern notwendig, können Sie den Anschluss des Zuwasserschlauchs am Waschmaschinenzulauf drehen, indem Sie die Schraubverbindung lockern, den Schlauch drehen und den Anschluss wieder festschrauben.

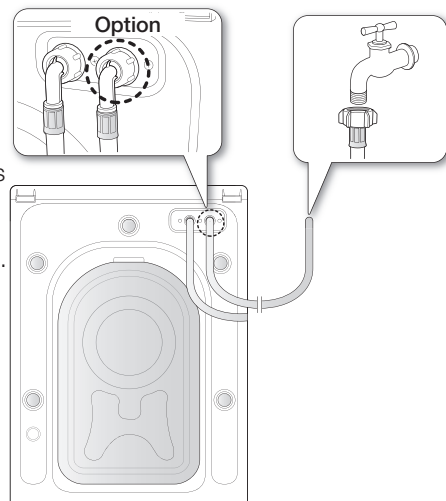

Für bestimmte Modelle mit einem zusätzlichen Warmwasseranschluss:

1. Schließen Sie das rote L-förmige Ende des Warmwasser-Zufuhrschlauches an den Warmwasserzulauf an der Rückseite der Waschmaschine an. Drehen Sie die Schraubverbindung von Hand fest.
2. Schließen Sie das andere Ende des Warmwasser-Zufuhrschlauches an den entsprechenden Anschluss des Warmwasserhahns an. Schrauben Sie den Anschluss von Hand fest.
3. Verwenden Sie ein Y-Verbindungsstück, wenn Sie ausschließlich kaltes Wasser verwenden möchten.

Anschließen der Waschmaschine

Wasserzufuhrschlauch anschließen

1. Entfernen Sie das Zwischenstück vom Wasserzufuhrschlauch.

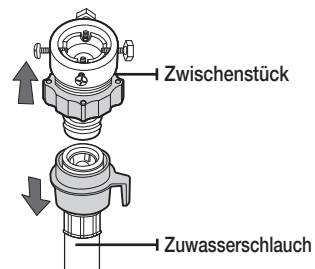

2. Verwenden Sie einen Kreuzschraubenzieher, um die vier Schrauben des Zwischenstücks zu lösen. Drehen Sie dann Teil (2) des Zwischenstücks in Pfeilrichtung, bis ein Abstand von 5 mm entstanden ist.

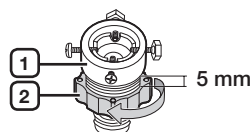

3. Schließen Sie das Zwischenstück am Wasserhahn an, indem Sie die Schrauben festziehen und das Zwischenstück gleichzeitig nach oben drücken. Drehen Sie Teil (2) in Pfeilrichtung und verbinden Sie (1) mit (2).

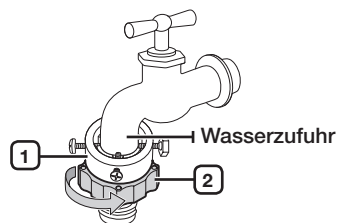

4. Schließen Sie den Wasserzufuhrschlauch am Zwischenstück an. Wenn Sie Teil (3) loslassen, so wird der Schlauch automatisch mit dem Zwischenstück verbunden und ein Klicken ist zu hören.

Nachdem Sie den Wasserzufuhrschlauch am Zwischenstück angeschlossen haben, vergewissern Sie sich, dass er richtig angeschlossen ist, indem Sie den Schlauch nach unten ziehen.

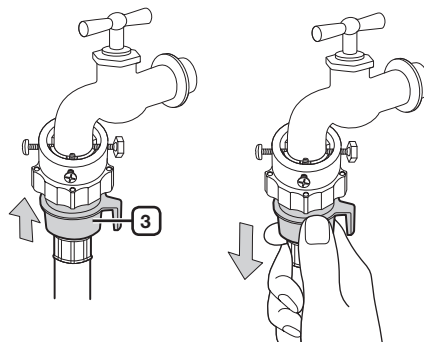

5. Verbinden Sie das andere Ende des Wasserzufuhrschlauches mit dem Wasserventil auf der Rückseite der Waschmaschine. Drehen Sie die Schrauben im Uhrzeigersinn fest.

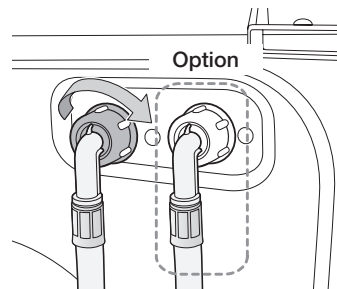



6. Starten Sie die Wasserzufuhr und vergewissern Sie sich, dass kein Wasser beim Ventil, dem Wasserhahn oder dem Zwischenstück austritt. Tritt an einer dieser Stellen Wasser aus, so wiederholen Sie die genannten Schritte.



Benutzen Sie die Waschmaschine nicht, wenn Wasser austritt. Dies kann zu einem elektrischen Schlag oder Schaden führen.

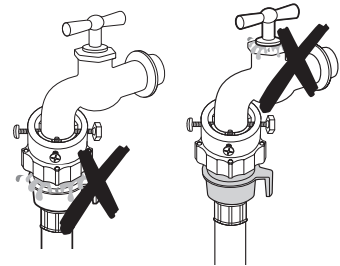

- Wenn der Wasserhahn über ein Gewinde verfügt, schließen Sie den Wasserzufuhrschlauch wie in der Abbildung dargestellt an.

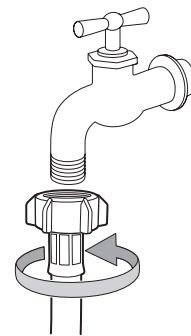

- Verwenden Sie für die Wasserzufuhr möglichst einen konventionellen Wasserhahn. Wenn der Hahn einen quadratischen Querschnitt aufweist oder einen zu großen Durchmesser besitzt, entfernen Sie den Distanzring aus dem Adapter, ehe Sie ihn an den Hahn anschließen.

Den AquaSchlauch anschließen (ausgewählte Modelle)

Der AquaSchlauch wurde erfunden, um Ihnen perfekten Schutz vor Überschwemmungen zu bieten. Das System gehört zum Frischwasserzubehörschlauch und es unterbindet die Wasserversorgung automatisch, sobald der Schlauch beschädigt wird. Es zeigt auch eine Warnmeldung an.

- Schließen Sie den Wasserzufuhrschlauch wie dargestellt an den Wasseranschluss an.

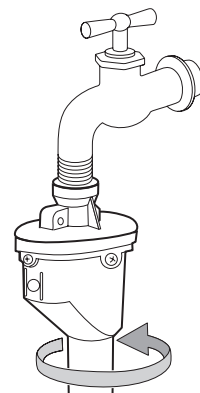

Anschließen der Waschmaschine

Abwasserschlauch anschließen

Sie können das lose Ende des Abwasserschlauchs auf drei unterschiedliche Arten anordnen:

- 1. Schlauch in ein Spülbecken hängen:** Hängen Sie den Abwasserschlauch in einer Höhe von 60 bis 90 cm über den Rand eines Spülbeckens. Damit das Schlauchende gekrümmt bleibt, setzen Sie das Schlauchende in die mitgelieferte Kunststoff-Schlauchführung ein. Befestigen Sie die Schlauchführung mit einem Haken an der Wand oder dem Hahn, oder fixieren Sie die Schlauchführung auf andere Weise, so dass der Schlauch nicht aus dem Becken rutschen kann.

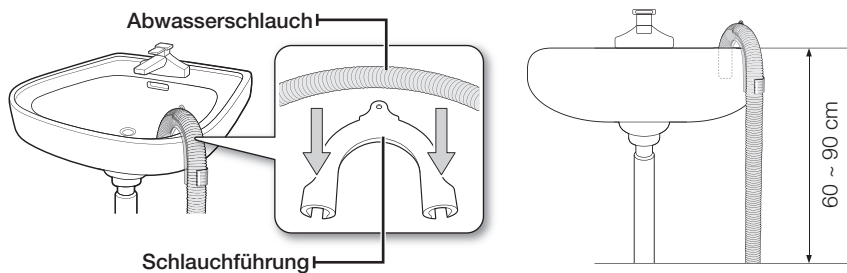

- 2. Schlauch mit Anschluss am Abflussrohr verbinden:** Verbinden Sie den Abwasserschlauch mit dem Anschlussstück (Siphon) des Abflussrohrs unterhalb der Spüle. Das Ende des Abwasserschlauchs muss mindestens 60 cm über dem Fußboden liegen.
- 3. Schlauch in ein Abflussrohr einleiten:** Wir empfehlen die Verwendung eines 65 cm langen vertikalen Rohres. Das Rohr darf nicht kürzer als 60 cm und nicht länger als 90 cm sein.

 Das Abflussrohr muss folgende Anforderungen erfüllen:

- Mindestdurchmesser 5 cm.
- Mindestablaufmenge 60 Liter/Minute.

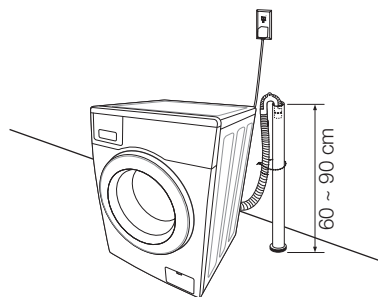

SCHRITT 5

Stromversorgung der Waschmaschine

Stecken Sie das Netzkabel in eine AC 220-240V / 50Hz-Steckdose, die durch eine Sicherung oder einen Schutzschalter abgesichert ist. (Weitere Informationen zu den Anforderungen an Stromanschluss und Erdung finden Sie auf Seite 14.)

Waschbetrieb

Mit Ihrer neuen Waschmaschine von Samsung ist die schwerste Sache am Waschen die Entscheidung, wann es endlich losgehen soll.

VOR DEM ERSTEN WASCHGANG

 Bevor Sie das erste Mal Wäsche waschen, muss die Waschmaschine zunächst einmal ein komplettes Leerprogramm (d.h. ohne Wäsche) durchlaufen.

1. Drücken Sie die **Aan/Uit (Ein/Aus)**-Taste.
2. Füllen Sie ein wenig Waschmittel in die Waschmittelkammer  im Waschmittelbehälter.
3. Drehen Sie den Wasserhahn am Wasserzulauf der Waschmaschine auf.
4. Drücken Sie die **Start/Pauze (Start/Pause)**-Taste.

 Damit wird Wasser entfernt, das nach dem Test beim Hersteller in der Maschine verblieben sein könnte.

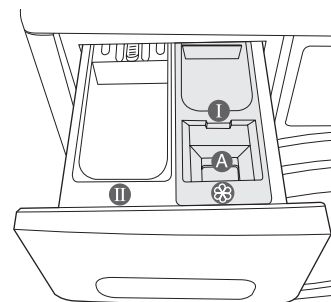

Kammer 1: Vorwaschmittel oder Stärke.

Kammer 2: Waschmittel für den Hauptwaschgang, Wasserenthärter, Einweichmittel, Bleichmittel und Fleckentferner.

 Verwenden Sie für Flüssigwaschmittel das Fach für Flüssigwaschmittel (siehe Seite 33 im Handbuch für das entsprechende Modell). Geben Sie kein Waschpulver in das Fach für Flüssigwaschmittel.

Kammer A: Zusätze, wie z.B. Weichspüler oder Formerhaltungszusätze (nicht höher als bis zur unteren Kante von Einsatz „A“ befüllen)

GRUNDLEGENDE ERKLÄRUNGEN

1. Geben Sie Ihre Wäsche in die Waschmaschine.

 **Überlasten Sie die Waschmaschine nicht.** Sie finden die Füllmengen für die verschiedenen Wäscharten in der Tabelle auf Seite 31-32.

- 
 - Achten Sie darauf, dass Sie keine Wäsche in der Tür einklemmen, da sonst später Wasser austreten könnte.
 - Nach dem Waschprogramm kann sich möglicherweise noch Waschmittel vorn in der Gummidichtung befinden. Entfernen Sie diese Waschmittelrückstände, da sie ein Wasserleck verursachen können.
 - Berühren Sie das Glas der Gerätetür nicht, während die Maschine arbeitet, da diese heiß ist.
 - Öffnen Sie den Waschmittelbehälter und das Flusensieb NICHT, solange die Waschmaschine läuft, denn es besteht Gefahr durch heißes Wasser oder heißen Dampf.
 - Waschen Sie im Normalprogramm keine wasserdichten Kleidungsstücke, es sei denn, Sie haben das Pflegeprogramm für Outdoorbekleidung (Outdoor)-Kleidung eingestellt.
2. Schließen Sie die Gerätetür, so dass sie hörbar einrastet.
3. Schalten Sie den Strom an.
4. Geben Sie Waschmittel und Waschzusätze in den Waschmittelbehälter.
5. Wählen Sie das geeignete Waschprogramm und die Zusatzoptionen für die Wäsche. Die Waschvorgangsanzeige leuchtet auf, und die verbleibende Waschzeit wird im Display angezeigt.
6. Drücken Sie die **Start/Pauze (Start/Pause)**-Taste.

Waschbetrieb

VERWENDEN DES BEDIENFELDS

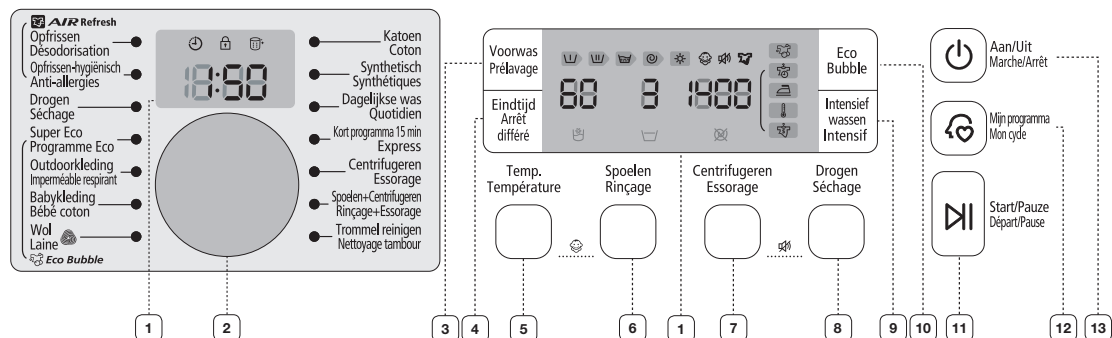

1 GRAFISCHE DIGITALANZEIGE

Zeigt die Restzeit für den laufenden Waschvorgang, alle Waschinformationen sowie Fehlermeldungen an.

Wählen Sie das geeignete Waschprogramm und die Schleuderdrehzahl für das Programm.

Einzelheiten entnehmen Sie dem Abschnitt „Waschen mit dem Programmwahlschalter“ . (siehe Seite 30)

Katoen (Baumwolle) - Für durchschnittlich oder leicht verschmutzte Baumwollsachen, Bettwäsche, Tischtücher, Unterwäsche, Handtücher, Hemden usw.

Synthetisch (Pflegeleicht) - Für leicht oder durchschnittlich verschmutzte Blusen, Hemden usw. aus Polyester (Diolen, Trevira), Polyamid (Perlon, Nylon) oder ähnlichen Mischgeweben.

Dagelijkse was (Mischwäsche) - Verwenden Sie dieses Programm für einmal getragene Kleidungsstücke wie Unterwäsche und Hemden.

Kort programma 15 min (Kurzprogramm 15 Min) - Für leicht verschmutzte Wäsche bis zu 2 kg, die Sie schnell wieder benötigen.

- Die tatsächlichen Werte (15 Minuten) können je nach Wasserdruck, Wasserhärte, Wassereintrittstemperatur, Umgebungstemperatur, Wäscheart und -menge sowie Art der Verschmutzung, Spannungsschwankungen und gewählten Zusatzoptionen abweichen.
- Geben Sie für die 15 Minuten-Schnellwäsche nur eine kleine Menge Waschmittel für eine kleine Waschlading (max. 2 kg) zu, andernfalls kann Waschmittel in der Wäsche verbleiben.

Centrifugeren (Schleudern) - Zusätzlicher Schleudergang, um mehr Wasser zu entfernen.

Spoelen + Centrifugeren (Spülen+Schleudern) - Für Wäsche, die nur gespült werden muss oder zum Zugeben von Weichspüler.

Trommel reinigen (Trommel-Reinigung) - Verwenden Sie dieses Programm zum Reinigen der Trommel. Es befreit die Trommel von Schmutz und Bakterien. Die regelmäßige Verwendung (nach 40 Waschgängen) dieses Programmes wird empfohlen. Reinigungs- oder Bleichmittel sind nicht erforderlich.

AIR Refresh - Dieses Programm eignet sich Beseitigen schlechter Gerüche. Mit der Programmwahlschalter können Sie zwischen den folgenden Betriebsarten wechseln. (Opfrissen (Geruchsbeseitigung) → Opfrissen-hygiënisch (Hygienische Geruchsbeseitigung))

- **Opfrissen (Geruchsbeseitigung)** - Verringern von schlechten Gerüchen an den Kleidungsstücken

2 PROGRAMM-WAHLSCHALTER

- **Opfressen-hygiänisch (Hygienische Geruchsbeseitigung)** - Beseitigt Gerüche und reinigt die Wäsche tiefgreifend dank einer höheren Temperatur und einer verbesserten Geruchsbeseitigung.

Drogen (Trocknen) - Automatisches Trocknen der Wäsche durch Erkennen von Menge und Gewicht der Wäsche.

Super Eco (Energie Sparen) - Die niedrige Temperatur des Programms Eco Bubble (Schaum aktiv) sorgt für saubere Wäsche bei gleichzeitiger Energieeinsparung.

Outdoorkleding (Outdoor) - Verwenden Sie dieses Programm für Kleidung für den Außenbereich wie Wander-, Ski- und Sportbekleidung. Um funktionale Eigenschaften zu erfüllen, verfügen die Gewebe dieser Kleidungsstücke über besondere Anfertigungen und Fasern wie Elastan, Stretch und Mikrofasern.

Babykleding (Flecken) - Die hohe Waschtemperatur und ein zusätzlicher Spülgang stellen sicher, dass kein Waschmittel in den Kleidungsstücken zurückbleibt.

Wol (Wolle) - Nur für maschinene geeignete Wollprodukte. Hierbei mit maximal 2,0 kg beladen.

- Beim Wollprogramm wird die Wollwäsche mit Hilfe ruhiger Bewegungen der Waschmaschine gewaschen. Dank dieser ruhigen Bewegungen und dank des Einweichvorgangs wird Ihre Wollwäsche optimal vor dem Einlaufen und Verformen geschützt und trotzdem richtig sauber. Dieser Stoppvorgang stellt kein Problem dar.
- Für Wol (Wolle) empfiehlt sich ein neutrales Waschmittel. So werden bessere Waschergebnisse erzielt und die Wollfasern geschont.



Das Wollprogramm dieser Maschine wurde von Woolmark für maschinentaugliche Woolmark-Produkte zertifiziert, sofern diese gewaschen werden gemäß den Anweisungen auf dem Bekleidungsetikett und den Anweisungen des Herstellers dieser Waschmaschine, M1125. (Zertifikatnummer von I.W.S. Nominee Co., Ltd.)

Abpumpen - Drehen Sie den Programmwahlschalter auf „Centrifugeren (Schleudern)“, drücken Sie dann die Taste „Centrifugeren (Schleudern)“ wiederholt, bis das Licht „Schleudern aus (☒)“ aufleuchtet und drücken Sie dann auf die Taste Start/Pause (Start/Pause), um das Wasser abzupumpen

3 TASTE VOORWAS (VORWÄSCHE)

Drücken Sie diese Taste, um die Voorwas (Vorwäsche) zuzuschalten. Voorwas (Vorwäsche) ist nur bei den folgenden Waschprogrammen verfügbar:
Katoen (Baumwolle), Synthetisch (Pflegeleicht), Dagelijkse was (Mischwäsche), Babykleding (Flecken).

4 TASTE EINDTIJD (PROGRAMMENDE)

Drücken Sie die Taste so oft, bis die gewünschte Vorwahlzeit für das Eindtijd (Programmende) angezeigt wird (Verzögerung von 3 bis 19 Stunden in Schritten von 1 Stunde).
Die angezeigte Stunde gibt an, wann das Waschprogramm endet.

5 TASTE TEMP. (TEMPERATUR)

Drücken Sie die Taste so oft, bis die gewünschte Waschtemperatur im Display angezeigt wird: (Kaltwasser ☒, 30 °C, 40 °C, 60 °C oder 95 °C).

6 TASTE SPOELEN (SPÜLEN)

Drücken Sie diese Taste, um zusätzlichen Spülgänge durchzuführen. Es können maximal fünf Spülgänge durchgeführt werden.

7 TASTE CENTRIFUGEREN (SCHLEUDERN)

Drücken Sie diese Taste so oft, bis im Display die gewünschte Schleuderdrehzahl angezeigt wird.

WD0804/WD0814	☒, ☒, 400, 800, 1200, 1400 U/min
---------------	----------------------------------

WD0802/WD0812	☒, ☒, 400, 800, 1000, 1200 U/min
---------------	----------------------------------

„Ohne Schleudern ☒“ - Nach dem letzten Abpumpen wird kein Schleudergang mehr durchgeführt.

„Spülstopp ☒“ - Die Wäsche verbleibt im letzten Spülwasser. Vor dem Herausnehmen der Wäsche müssen Sie das Programm „Abpumpen“ oder „Schleudern“ auswählen.

Waschbetrieb

<p>8 DROGEN (TROCKNEN)-TASTE</p>	<p>Durch Drücken dieser Taste wechseln Sie zwischen den folgenden Optionen. Schrantrocken → Niedertemperaturtrocknung → Bügelfertig → Zeitprogramm (30min. → 1:00 Stunde → 1:30 Stunde → 2:00 Stunde → 2:30 Stunde → 3:00 Stunde → 3:30 Stunde → 4:00 Stunde → 4:30 Stunde) → Schrantrocken</p> <p>Schrantrocken - Verwenden Sie dieses Programm für Wäsche aus Baumwolle, für Unterwäsche und Leinen. Niedertemperaturtrocknung - Dieses Programm schützt wärmeempfindliche Sachen durch Niedertemperaturtrocknung. Bügelfertig - In diesem Programm wird das Drogen (Trocknen) bei einer für das Bügeln geeigneten Restfeuchtigkeit beendet. Zeitprogramm - Mit diesem Programm wird die Wäsche zu einer bestimmten Zeit getrocknet.</p> <p> • Waschen Sie keine Kleidungsstücke, die möglicherweise nicht für den Trockner geeignet sind, da diese selbst bei geringen Temperaturen ihre Form verlieren können.</p> <ul style="list-style-type: none"> • Die Optionen „Schrantrocken“, „Niedertemperaturtrocknung“, „Bügelfertig“ und „Zeitprogramm“ ermitteln das Gewicht der Wäsche, um so die benötigte Trocknungsdauer anzuzeigen, damit die Wäsche besser getrocknet wird. • Die Trocknungsbedingungen können je nach Art und Menge der Wäsche variieren. • Das Drogen (Trocknen) steht bei den Programmen Trommel reinigen (Trommel-Reinigung), AIR Refresh, Outdoor Kleidung (Outdoor) und Wol (Wolle) nicht zur Verfügung.
<p>9 TASTE INTENSIEF WASSER (INTENSIVWÄSCHE)</p>	<p>Drücken Sie diese Taste, wenn Ihre Wäsche stark verschmutzt ist, und intensiv gewaschen werden muss. Die Dauer jedes Programmschritts wird verlängert.</p>
<p>10 TASTE ECO BUBBLE (SCHAUM AKTIV)</p>	<p>Das Programm Eco Bubble (Schaum aktiv) ist standardmäßig eingeschaltet. Drücken Sie ein Mal auf die Taste Eco Bubble (Schaum aktiv), um dieses Funktion auszuschalten (AUS wird auf dem Display angezeigt). Durch erneutes Drücken der Taste wird die Funktion wieder aktiviert.</p> <ul style="list-style-type: none"> • Für einige Waschgänge muss die Funktion „Eco Bubble (Schaum aktiv)“ aktiviert sein (AN wird auf dem Display angezeigt und der Schaumerzeuger wird automatisch eingeschaltet). • Andere Waschgänge benötigen diese Funktionen nicht und der Schaumerzeuger wird automatisch ausgeschaltet (AUS). • Für viele Waschgänge können Sie diese Option selbst ein- oder ausstellen. Die Auswahl hat einen sichtbaren Einfluss auf die auf dem Display angezeigte benötigte Waschzeit (siehe Seite 27 für weitere Informationen).
<p>11 TASTE START/PAUZE (START/PAUSE)</p>	<p>Drücken Sie diese Taste, um das laufende Programm anzuhalten und bei nochmaligem Drücken fortzusetzen.</p>
<p>12 TASTE MIJN PROGRAMMA (MEIN PROGRAMM)</p>	<p>Stellen Sie das gewünschte Waschprogramm einschließlich Temperatur, Schleudergang, Verschmutzungsgrad, Optionen usw. ein</p>
<p>13 TASTE AAN/UIT (EIN/AUS)</p>	<p>Drücken Sie diese Taste, um Ihre Waschmaschine ein- bzw. wieder auszuschalten. Wenn die Waschmaschine zehn Minuten lang steht, ohne dass irgendeine Taste gedrückt wird, wird die Stromversorgung automatisch ausgeschaltet.</p>

Kindersicherung

Mit der Kindersicherung können Sie die Tasten verriegeln, so dass das von Ihnen eingestellte Waschprogramm nicht verändert werden kann.

Aktivieren/Deaktivieren

Um die Kindersicherung zu aktivieren/deaktivieren, drücken Sie die Tasten **Temp. (Temperatur)** und **Spoelen (Spülen)** gleichzeitig drei Sekunden lang. „Kindersicherung“  leuchtet auf, wenn diese Funktion aktiviert wird.

 Wenn die Kindersicherung aktiviert ist, kann nur noch die **Aan/Uit (Ein/Aus)**-Taste verwendet werden. Die Kindersicherung bleibt auch nach dem An-/Abschalten des Geräts aktiv, oder nachdem der Netzstecker gezogen und wieder eingesteckt wird.

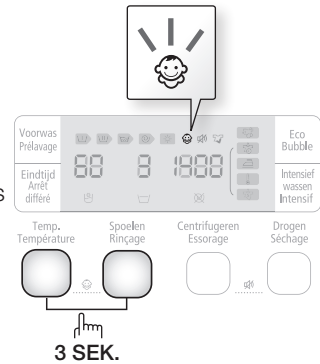

Signalton aus

Die Funktion „Ton aus“ können Sie bei jedem Programm wählen. Wenn Sie diese Funktion wählen, wird der Ton bei allen Programmen ausgeschaltet. Selbst wenn der Strom nacheinander an- und ausgeschaltet wird, bleibt die Einstellung erhalten.

Aktivieren/Deaktivieren

Um den Ton aus- bzw. einzuschalten drücken Sie die Tasten **Centrifugieren (Schleudern)** und **Optionen** gleichzeitig drei Sekunden lang. „Ton Aus“  leuchtet auf, wenn diese Funktion aktiviert wird.

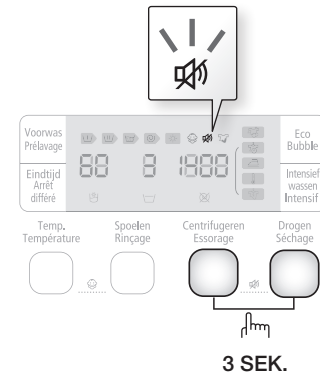

Programmende

Sie können eine Zeit innerhalb von 3 bis 19 Stunden (in Schritten von 1 Stunde) einstellen, mit deren Erreichen das Waschprogramm beendet sein soll. Die angezeigte Stunde gibt an, wann das Waschprogramm endet.

1. Stellen Sie das Waschprogramm für Ihre Wäsche manuell oder mit dem Programmwahlschalter ein.
2. Drücken Sie die Taste **Eindtijd (Programmende)** so oft, bis die gewünschte Verzögerungszeit eingestellt ist.
3. Drücken Sie die **Start/Pauze (Start/Pause)**-Taste. Die Anzeige „Eindtijd (Programmende)“  leuchtet, und die Uhr läuft, bis die eingestellte Zeit verstrichen ist.
4. Wenn Sie die Programmendevorwahl abbrechen möchten, drücken Sie die **Aan/Uit (Ein/Aus)**-Taste. Anschließend schalten Sie die Waschmaschine wieder ein.

Waschbetrieb

Abpumpen

Gehen Sie folgendermaßen vor, wenn Sie lediglich das Wasser aus der Waschmaschine abpumpen möchten.

1. Drücken Sie die **Aan/Uit (Ein/Aus)**-Taste.
2. Drehen Sie den Programmwahlschalter auf „Centrifugeren (Schleudern)“.
3. Drücken Sie die Taste **Centrifugeren (Schleudern)** wiederholt, bis das Licht „Schleudern aus (☒)“ aufleuchtet.
4. Drücken Sie die **Start/Pauze (Start/Pause)**-Taste.

Mijn programma (Mein Programm)

Mit der Bedienung einer einzigen Taste können Sie Ihr individuelles Waschprogramm einstellen (Temperatur, Schleudergang, Verschmutzungsgrad usw.).

Drücken Sie die Taste **Mijn programma (Mein Programm)**, um die gespeicherten Funktionen des Waschgangs „Mijn programma (Mein Programm)“ zu laden und anzuwenden. Ebenso blinken die Leuchten des ausgewählten Waschgangs und der entsprechenden Funktionen auf. Im Modus „Mijn programma (Mein Programm)“ können Sie alle Optionen wie folgt einstellen.

1. Drehen Sie den Wasserhahn am Wasserzulauf auf.
2. Drücken Sie die **Aan/Uit (Ein/Aus)**-Taste.
3. Wählen Sie das Waschprogramm mithilfe des **Programmwahlschalters**.
4. Stellen sie jede Option ein, nachdem Sie ein Programm ausgewählt haben.

 Unter dem Abschnitt „Waschprogramme“ auf Seite 41 erhalten Sie Informationen zu den verfügbaren Optionen jedes Waschprogramms.

5. Dann können Sie das ausgewählte Waschprogramm speichern, indem Sie die Taste **Mijn programma (Mein Programm)** drücken und länger als 3 Sekunden im Modus „Mijn programma (Mein Programm)“ gedrückt halten. Das von Ihnen ausgewählte Programm und die Optionen werden das nächste Mal, wenn Sie die Funktion „Mijn programma (Mein Programm)“ wählen, angezeigt.

 Sie können die Einstellungen für „Mijn programma (Mein Programm)“ ändern, indem Sie die oben genannten Schritte wiederholen. Die zuletzt verwendete Einstellung wird das nächste Mal, wenn Sie die Funktion „Mijn programma (Mein Programm)“ wählen, angezeigt.

 Wenn Sie die Taste „Mijn programma (Mein Programm)“ drücken und in weniger als 3 Sekunden loslassen, so werden das zuletzt gespeicherte Programm und die entsprechenden Optionen angezeigt. Wenn Sie die Taste „Mijn programma (Mein Programm)“ länger als 3 Sekunden gedrückt halten, so werden das aktuelle Programm und die entsprechenden Optionen gespeichert und die LED-Leuchte blinkt 3 Sekunden lang auf.

Eco Bubble (Schaum aktiv)



Dank „Eco Bubble (Schaum aktiv)“ kann sich das Waschmittel gleichmäßig verteilen, wodurch es schneller und tiefer in das Gewebe eindringen kann.

Programm	Schaumbläschen-Funktion	Abbruch der Schaumbläschen-Funktion
Katoen (Baumwolle), Synthetisch (Pflegeleicht), Dagelijks was (Mischwäsche), Kort programma 15 min (Kurzprogramm 15 Min).	Verfügbar	Verfügbar
Super Eco (Energie Sparen), Outdoorbekleidung (Outdoor), Babykleidung (Flecken), Wol (Wolle)		Nicht verfügbar

- Die Schaumbläschen-Funktion kann je nach Programm unterschiedlich sein.

 Eco Bubble (Schaum aktiv) ist standardmäßig eingestellt. Drücken Sie ein Mal auf die entsprechende Taste, um die Option zu deaktivieren, und drücken Sie sie erneut, um sie wieder zu aktivieren.

- Öffnen Sie die Gerättür, legen Sie die Wäsche in die Trommel und schließen Sie die Tür.
- Drücken Sie die **Aan/Uit (Ein/Aus)**-Taste.
- Wählen Sie eine Funktion.
- Geben Sie eine der Wäschemenge angemessene Menge an Waschmittel und Weichspüler in die entsprechenden Kammern und schließen Sie den Waschmittelbehälter.

- Geben Sie die angemessene Menge an Waschmittel in die Waschmittelkammer  und den Weichspüler in die Weichspülerkammer  wobei Sie unterhalb der maximalen Einfüllhöhe „A“ bleiben sollten
- Ist das Vorwaschprogramm ausgewählt, so geben sie ebenfalls Waschmittel in die entsprechende Kammer .
- Verwenden Sie für Flüssigwaschmittel das Fach für Flüssigwaschmittel (beachten sie hierzu den Abschnitt „Flüssigwaschmittel“ auf Seite 33).

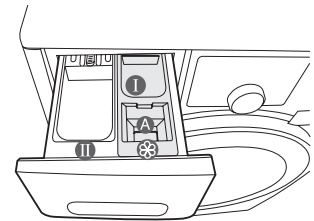

 Geben Sie kein Waschpulver in das Fach für Flüssigwaschmittel.

- Drücken Sie die Start/Pauze (Start/Pause)-Taste.
 - Drücken Sie die **Start/Pauze (Start/Pause)**-Taste, um mit dem Waschen zu beginnen.
 - Die Menge der Wäsche wird automatisch erkannt und die Wäsche gewaschen.
 - Nach dem Beginn des Waschvorgangs kann die Schaumbläschen-Funktion nicht mehr hinzugefügt oder ausgewählt werden.

-  Mit der angegebenen Waschmittelmenge wird eine ausreichende Menge an Schaumbläschen erzeugt.
- Bitte reinigen Sie regelmäßig die Fremdkörperfalle. Durch regelmäßiges Reinigen wird gewährleistet, dass eine ausreichende Anzahl an Schaumbläschen erzeugt wird.
- Je nach Waschmittel und Wäsche können die Bläschen aufgesaugt werden, wodurch der Eindruck einer kleinen Menge entsteht.
- Obwohl die Bläschen unverzüglich nach dem Beginn de Waschvorgangs erzeugt werden, kann es einige Minuten dauern, bis sie sichtbar werden.

Waschbetrieb

AIR Refresh

Aufgrund seines leistungsstarken Lüftungssystems kann der Geruchsbeseitigung die Wäsche ohne Wasser auffrischen. Sie können Wollmäntel, Baumwollkleidung oder Unterwäsche, Pullover und Anzüge auffrischen. [Zwei Kleidungsstücke oder weniger (weniger als 1 kg)]

1. Öffnen Sie die Gerätetür, geben Sie Ihre Wäsche in die Waschmaschine und schließen Sie die Tür.
2. Drücken Sie die **Aan/Uit (Ein/Aus)**-Taste.
3. Drehen Sie den **Programmauswahlschalter** in die Stellung **Opfrissen (Geruchsbeseitigung)**.

MODUS	PROGRAMMDAUER
Opfrissen (Geruchsbeseitigung)	29 min
Opfrissen-hygiënisch (Hygienische Geruchsbeseitigung)	59 min

- Wenn eine dieser Optionen ausgewählt wurde, kann keine weitere Taste gedrückt werden und Sie können lediglich das verzögerte Programmende (3:00 bis 19:00 Stunden) auswählen.
4. Schließen Sie die Gerätetür und drücken Sie die **Start/Pauze (Start/Pause)**-Taste.

- Wenn sich Wasser in der Trommel befindet, können Sie die Option **Opfrissen (Geruchsbeseitigung)** nicht auswählen. Pumpen Sie das Wasser ab und wählen Sie **Opfrissen (Geruchsbeseitigung)** aus.
- Drücken Sie die **Start/Pauze (Start/Pause)**-Taste oder die **Aan/Uit (Ein/Aus)**, wenn Sie die Wäsche entnehmen möchten.
- Bei den Geruchsbeseitigungsprogrammen können Sie Duftstoffe oder Conditioner zu Ihrer aufgefrischten Wäsche hinzugeben (ein Portion pro 1-2 Kleidungsstücke).

- Verwenden Sie den Geruchsbeseitigung nicht für folgende Kleidungsstücke:
 - Empfindliche Sachen wie Leder, Nerz, Pelz, Seide usw.
 - Unterwäsche mit Spitzenbesatz, geklebte Puppenkissen und sowie andere Kleidungsstücke, deren Dekorationen sich lösen können.
 - Knöpfe an Kleidung können zerbrechen.
 - Gestärkte Kleidung kann ihre Form verlieren.
 - Massives Schlafzubehör wie z. B. Nackenstützen aus Holz
 - Kopfkissen und Bettdecken mit Kunststofffüllung und Stärke statt Baumwolle
 - Elektroheizkissen
 - Pelzkissen
 - Sperrige Kissen
 - Latexkissen

TROCKENGANG

Hinweise zur Trocknungskapazität finden Sie auf dem Typenschild. Achten Sie darauf, die Maschine nicht bis zur angezeigten Markierung für 5,0kg zu füllen, wenn Sie Wäsche trocknen wollen.

- Öffnen Sie die Tür, legen Sie die Wäsche hinein, und schließen Sie dann die Tür wieder.
- Drücken Sie die **Aan/Uit (Ein/Aus)**-Taste und anschließend die **Drogen (Trocknen)**-Taste. : Nun wird automatisch das Standardprogramm eingestellt.

Das Drogen (Trocknen) steht bei den Programmen Trommel reinigen (Trommel-Reinigung), AIR Refresh, Outdoorkleidung (Outdoor) und Wol (Wolle) nicht zur Verfügung.

- Verwenden Sie die Taste **Drogen (Trocknen)** folgendermaßen.

Trocknerprogramme

- Bei jedem Drücken der Taste wird nacheinander eines der folgenden Trocknerprogramme eingestellt:
Schrantrocknen (☞) → **Niedertemperaturtrocknung** (⏴) → **Bügelfertig** (☞) → **Zeitprogramm** (⌚) (30 min. → 1:00 Stunde → 1:30 Stunde → 2:00 Stunde → 2:30 Stunde → 3:00 Stunde → 3:30 Stunde → 4:00 Stunde → 4:30 Stunde) → **Schrantrocknen** (☞)

Trocknerprogramm		Informationen	Maximale Lademenge	Zeit(Max. Lademenge)
Automatisches Trocknen	Schrantrocknen (☞)	Standard: Trocknen der Wäsche.	3,0kg	140min.
	Niedertemperaturtrocknung (⏴)	Trocknen der Wäsche bei geringer Temperatur, um den Stoff zu schonen.	2,0 kg	160min.
	Bügelfertig (☞)	Hierbei verbleibt eine geringe Restfeuchte im Stoff, damit die Wäschestücke leichter gebügelt werden können.	2,0 kg	30min.
Zeitprogramm (⌚)		Hierbei verbleibt eine geringe Restfeuchte im Stoff, damit die Wäschestücke leichter gebügelt werden können.	5,0 kg	270min.

- Für Programme, die Automatisches Trocknen durchführen, zeigt diese Maschine automatisch die zum Trocknen benötigte Zeit an, indem das Gewicht der Wäsche vor dem Trocknen ermittelt und die Zeit entsprechend angepasst wird.
-  **Verwenden Sie bei Wäscheladungen unter 3,0 kg das automatische Trockenprogramm. Verwenden Sie für Wäscheladungen über 3,0 kg das Zeitprogramm.**
- Wenn sowohl Schleuder- als auch Trocknerprogramme ausgewählt werden, passt die Maschine die Schleuderdrehzahl automatisch für optimale Trockenleistung an.
 - Überprüfen Sie vor Verwendung des Trocknerprogramms, ob das Frischwasserventil geöffnet ist.
- Geben Sie eine geeignete Menge Waschmittel und Weichspüler in den Waschmittelbehälter und schließen Sie diesen anschließend wieder.
 - Drücken Sie die **Start/Pauze (Start/Pause)**-Taste. : So wird automatisch ein optimiertes Wasch-/Trockenprogramm ausgeführt.
 - Das gewählte Programm kann nach Beginn des Trocknens nicht mehr geändert werden.
 - Wenn kein kaltes Wasser angeschlossen ist, kann das Trocknen nicht durchgeführt werden.
 - Wenn Sie nach einer Handwäsche Trocknen möchten, drücken Sie Centrifugieren (Schleudern) und Drogen (Trocknen) gleichzeitig.

Waschbetrieb

Waschen mit dem Programmwahlschalter

Das automatische Fuzzy-Control-Steuerungssystem Ihrer neuen Samsung-Waschmaschine vereinfacht das Waschen erheblich. Wenn Sie ein Waschprogramm auswählen, stellt die Maschine selbsttätig die richtige Waschtemperatur, -zeit und Schleuderdrehzahl ein.

1. Drehen Sie den Wasserhahn für den Wasserzulauf der Waschmaschine auf.
2. Drücken Sie die **Aan/Uit (Ein/Aus)**-Taste.
3. Öffnen Sie die Gerätetür.
4. Legen Sie die Wäschestücke nacheinander in die Trommel, ohne diese zu überladen.
5. Schließen Sie die Gerätetür.
6. Geben Sie Waschmittel, Weichspüler und ggf. Waschmittel für die Vorwäsche in die entsprechenden Waschmittelkammern.

 Eine Voorwas (Vorwäsche) ist nur bei den Waschprogrammen Katoen (Baumwolle), Synthetisch (Pflegeleicht), Dagelijkse was (Mischwäsche), Babykleding (Flecken). Ein Vorwaschgang ist nur bei starker Verschmutzung der Wäsche erforderlich.

7. Wählen Sie mit dem **Programmwahlschalter** das für Ihre jeweilige Wäsche geeignete Waschprogramm: Katoen (Baumwolle), Synthetisch (Pflegeleicht), Dagelijkse was (Mischwäsche), Kort programma 15 min (Kurzprogramm 15 Min.), Super Eco (Energie Sparen), Outdoor kleding (Outdoor), Babykleding (Flecken), Wol (Wolle), Handwäsche. Ein Vorwaschgang ist nur bei starker Verschmutzung der Wäsche erforderlich.
8. Sie können jetzt mit den entsprechenden Tasten die Waschtemperatur, die Anzahl der Spülgänge, die Schleuderdrehzahl und die Programmendzeit eingeben.
9. Drücken Sie die **Start/Pauze (Start/Pause)**-Taste, um den Waschvorgang zu starten. Programmanzeige leuchtet, und die noch verbleibende Waschzeit für den Waschgang wird im Display angezeigt.

Pausenoption

In den ersten 5 Minuten eines Waschprogramms können Sie noch Wäschestücke hinzugeben/ herausnehmen.

1. Drücken Sie die **Start/Pauze (Start/Pause)**-Taste, um die Tür zu entriegeln.

 Die Tür kann nicht geöffnet werden, wenn das Wasser zu HEISS oder der Wasserstand zu HOCH ist.

2. Schließen Sie die Tür, und drücken Sie die **Start/Pauze (Start/Pause)**-Taste, um den Waschvorgang wieder zu starten.

Nach Beendigung des Waschvorgangs:

Nach Abschluss des gesamten Waschganges wird das Gerät automatisch ausgeschaltet.

1. Öffnen Sie die Gerätetür.
2. Nehmen Sie die Wäsche aus der Waschtrommel.

Mit manuellen Einstellungen waschen

Sie können die Einstellungen für den Waschvorgang auch manuell wählen, ohne den Programmwahlschalter zu verwenden.

1. Drehen Sie den Wasserhahn am Wasserzulauf auf.
2. Drücken Sie die **Aan/Uit (Ein/Aus)** -Taste der Waschmaschine.
3. Öffnen Sie die Gerätetür.
4. Legen Sie die Wäschestücke nacheinander in die Trommel, ohne diese zu überladen.
5. Schließen Sie die Gerätetür.
6. Geben Sie Waschmittel, Weichspüler und ggf. Waschmittel für die Vorwäsche in die entsprechenden Waschmittelkammern.
7. Drücken Sie die Taste **Temperatur**. (Kaltwasser, 30 °C, 40 °C, 60 °C oder 95 °C)
8. Drücken Sie die Taste **Spoelen (Spülen)**, um die gewünschte Anzahl von Spülgängen einzustellen.
Es können maximal fünf Spülgänge durchgeführt werden.
Das Waschprogramm wird entsprechend verlängert.
9. Drücken Sie die Taste **Centrifugeren (Schleudern)**, um die Schleuderdrehzahl einzustellen.
(☒ : Ohne Schleudern)
10. Drücken Sie die Taste **Eindtijd (Programmende)** so oft, bis die gewünschte Endezeit angezeigt wird (Verzögerung von 3 bis 19 Stunden in Schritten von 1 Stunde). Die angezeigte Stunde gibt an, wann das Waschprogramm endet.
11. Drücken Sie die **Start/Pauze (Start/Pause)**-Taste, um den Waschvorgang zu starten.

WASCHHINWEISE

Beachten Sie die folgenden Hinweise, wenn Sie sauberste Wäsche und bei geringstem Verbrauch erreichen möchten.



Kontrollieren Sie immer das Etikett in der Kleidung, ehe Sie waschen.

Sortieren und waschen Sie die Wäsche nach folgenden Kriterien:

- **Pflegetikett:** Sortieren Sie die Wäsche nach Gewebeat in Baumwolle, Mischgewebe, Synthetik, Seide, Wolle und Viskose.
- **Farbe:** Trennen Sie weiße Wäsche von der Buntwäsche. Waschen Sie neue Buntwäsche separat.
- **Größe:** Wenn Sie Wäschestücke unterschiedlicher Größe zusammen waschen, verbessert sich die Waschwirkung.
- **Empfindlichkeit:** Waschen Sie empfindliche Textilien (z. B. reine Schurwolle, Gardinen und Seide) separat, und stellen Sie dazu das Waschprogramm für Feinwäsche ein. Überprüfen Sie vor dem Waschen die Etiketten mit den Pflegesymbolen an den Wäschestücken. Eine Erklärung der Pflegesymbole finden Sie im Anhang.

Entleeren Sie die Taschen

Leeren Sie vor dem Waschen die Taschen in Ihren Wäschestücken. Kleine, unregelmäßig geformte Objekte wie Münzen, Messer, Nadeln und Briefklammern können Schäden an Ihrer Waschmaschine verursachen. Waschen Sie keine Kleidung mit großen Schnallen, Knöpfen oder anderen schweren Metallapplikationen.

Metall an der Kleidung kann Ihre Wäsche wie auch die Trommel beschädigen. Ziehen Sie Kleidungsstücke mit Knöpfen oder Stickereien auf links, ehe Sie sie waschen. Falls die Reißverschlüsse von Hosen und Jacken beim Waschen geöffnet sind, kann der Schleuderkorb beschädigt werden. Schließen Sie Reißverschlüsse vor dem Waschen.

Kleidungsstücke mit langen Bändern können sich mit anderen Wäschestücken verdrehen und sie beschädigen. Vergessen Sie nicht, solche Bänder vor dem Waschen zu befestigen.

Vorwäsche bei Baumwollgeweben

Ihre neue Waschmaschine, in Verbindung mit einem modernen Vollwaschmittel eingesetzt, erzielt perfekte Waschergebnisse und spart zugleich Energie, Zeit, Wasser und Waschmittel. Bei besonders stark verschmutzten Wäschestücken aus Baumwolle empfiehlt es sich jedoch, das Vorwaschprogramm zusammen mit einem enzymhaltigen Waschmittel zu verwenden.

Waschbetrieb

Bestimmen der Füllmenge

Überladen Sie die Waschmaschine nicht, da die Wäsche ansonsten nicht richtig sauber ist. Die folgende Tabelle enthält Angaben zur Füllmenge für verschiedene Gewebearten.

Gewebeart	Füllmenge
Modell	WD0804 / WD0802 / WD0814 / WD0812
Katoen (Baumwolle) - leicht bis durchschnittlich verschmutzt - stark verschmutzt	8,0 kg
Synthetisch (Pflegeleicht)	3,0 kg
Outdoorkleidung (Outdoor)	2,0 kg
Wol (Wolle)	2,0 kg

- Wenn die Waschtrommel ungleichmäßig gefüllt ist ("UE" leuchtet im Display), verteilen Sie die Wäsche neu.
Wenn die Waschtrommel ungleichmäßig gefüllt ist, kann sich die Schleudervirkung verschlechtern.
- Beim Waschen von Bettwäsche oder Decken kann sich die Waschdauer verlängern oder die Schleudervirkung verschlechtern.

Vergessen Sie nicht, Büstenhalter (sofern waschbar) in ein Waschnetz (nicht mitgeliefert) zu legen.

- Das Metall im Büstenhalter könnte brechen und die Wäsche beschädigen. Deshalb sollten Sie diese stets in einem Waschnetz in die Trommel geben.
- Kleine und leichte Wäschestücke wie Strümpfe, Handschuhe, Damenstrümpfe und Taschentücher können sich im Bereich der Trommelklappe verfangen. Deshalb sollten Sie diese in einem Waschnetz in die Trommel geben.

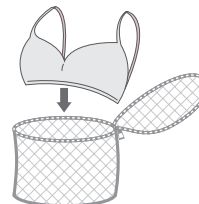

- ⚠ **VORSICHT** Waschen Sie das Waschnetz nicht allein und ohne Wäsche in der Maschine. Dies kann übermäßige Vibrationen verursachen, durch die die Maschine in Bewegung geraten kann, sodass Unfall- oder Verletzungsgefahr entsteht.

WASCHMITTEL UND ZUSÄTZE

Geeignete Waschmittel

Wählen Sie das geeignete Waschmittel nach folgenden Gesichtspunkten aus: Gewebeart (Baumwolle, Synthetik, Feinwäsche, Wolle), Farbe, Waschtemperatur und Verschmutzungsgrad. Verwenden Sie stets speziell für Waschmaschinen entwickeltes Waschmittel mit geringer Schaumbildung.

Befolgen Sie die Anweisungen des Waschmittelherstellers in Bezug auf das Gesamtgewicht der zu waschenden Schmutzwäsche, sowie des Verschmutzungs- und Wasserhärtegrads in Ihrer Gegend. Im Zweifelsfall kann das Wasserwerk darüber Auskunft geben, welchen Härtegrad das Wasser hat.

- Verwenden Sie kein verhärtetes Waschmittel, da solches auch nach dem Spülen noch zurückbleiben kann. Dadurch kann es passieren, dass die Waschmaschine nicht richtig spült oder das der Abfluss verstopft.
- **Bitte beachten sie bei der Verwendung des Wollprogramms Folgendes:**
 - Verwenden Sie nur neutrales Waschmittel für das Reinigen von Wolle.
 - Beim Einsatz von Waschpulver können Rückstände davon auf der Wäsche verbleiben und das Material (Wolle) beschädigen.

Waschmittelbehälter

Ihre Waschmaschine verfügt über getrennte Kammern für Waschmittel und Weichspüler. Geben Sie die Waschzusätze in die richtigen Kammern, ehe Sie Ihre Waschmaschine starten.

Öffnen Sie NIEMALS den Waschmittelbehälter während die Waschmaschine in Betrieb ist oder es besteht die Gefahr einer Verletzung durch heißes Wasser oder Wasserdampf.

1. Ziehen Sie den Waschmittelbehälter links von der Bedieneinheit heraus.
2. Geben Sie die empfohlene Waschmittelmenge direkt in die Waschmittelkammer ①, ehe Sie die Waschmaschine starten.

Verwenden Sie für Flüssigwaschmittel das Fach für Flüssigwaschmittel (siehe „Flüssigwaschmittel“ im Handbuch für das entsprechende Modell).

- Geben Sie kein Waschpulver in das Fach für Flüssigwaschmittel.
3. Geben Sie die empfohlene Menge Weichspüler in die Weichspülerkammer ②, sofern erforderlich. Überschreiten Sie NICHT die MAXIMAL EINFÜLLHOHE ④.

VORSICHT Geben Sie in das Weichspülerfach ② kein Waschpulver/ flüssiges **Waschmittel**.

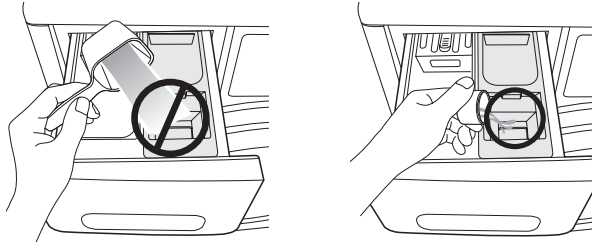
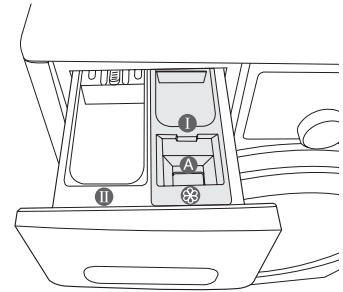

4. Geben Sie bei einem Programm mit Voorwas (Vorwäsche) die empfohlene Waschmittelmenge direkt in die Vorwaschmittelkammer ①.

Wenn Sie große Wäschestücke waschen, dürfen Sie die folgenden Waschmittelarten NICHT verwenden.

- Tabs und Kapseln
 - Waschmittel mit Ball und Netz
- Konzentrierte oder dickflüssige Weichspüler und Conditioner müssen mit etwas Wasser verdünnt werden, bevor sie in den Behälter gefüllt werden können (verhindert ein Blockieren des Überlaufs).

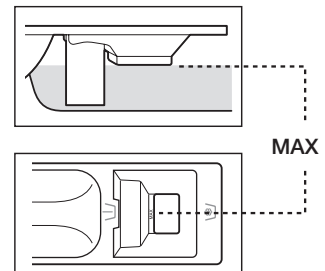

- Achten Sie darauf, dass der Weichspüler nicht ausläuft, wenn Sie den Waschmittelbehälter schließen, nachdem Sie Weichspüler in das Spülerfach gegeben haben.

Flüssigwaschmittel (ausgewählte Modelle)

Um Flüssigwaschmittel zu verwenden, stellen Sie das Flüssigwaschmittelfach in den Hauptwäschebereich des Waschmittelbehälters und gießen Sie das Flüssigwaschmittel in das Flüssigwaschmittelfach.

- Überschreiten Sie nicht die MAXIMALE Einfüllhöhe.
- Wenn Sie Waschpulver verwenden, nehmen Sie das Flüssigwaschmittelfach aus dem Waschmittelbehälter. Waschpulver kann nicht aufgelöst werden, solange sich das Flüssigwaschmittelfach im Waschmittelbehälter befindet.
- Nach einem Waschvorgang verbleibt möglicherweise etwas Flüssigwaschmittel in dem Fach.

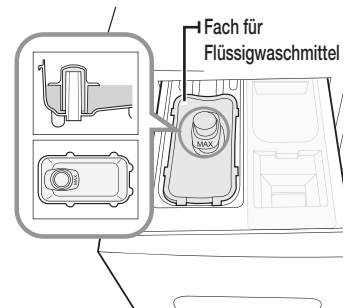

Reinigung und Pflege Ihrer Waschmaschine

Durch gute Pflege Ihrer Waschmaschine verbessern Sie ihre Leistung, vermeiden unnötige Reparaturen und verlängern ihre Lebensdauer.

TROMMEL REINIGEN (TROMMEL-REINIGUNG)

Dieses Programm führt eine Selbstreinigung durch, bei der Rückstände im Innern der Waschmaschine entfernt werden.

1. Drücken Sie die **Aan/Uit (Ein/Aus)**-Taste.
2. Drehen Sie den **Programmwahlschalter** auf das Programm „Trommel reinigen (Trommel-Reinigung)“.
 - Sie können nur die Funktion „Eindtijd (Programmende)“ verwenden.
 - Die Wassertemperatur während der Trommelreinigung beträgt 70 °C.

 Diese Temperatur kann nicht geändert werden.

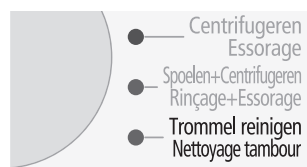

3. Geben Sie die entsprechende Menge Reinigungsmittel in die Waschmittelkammer  und schließen Sie den Waschmittelbehälter (wenn Sie die Trommel mit einem Reinigungsmittel säubern möchten).
 - Achten Sie darauf, zum Reinigen der Trommel nur das empfohlene Reinigungsmittel zu verwenden.
 - Es gibt solche Reinigungsmittel als Pulver und als Flüssigkeit. Flüssige Reinigungsmittel können nur in Verbindung mit dem Flüssigwaschmittelfach (Zubehör) verwendet werden.

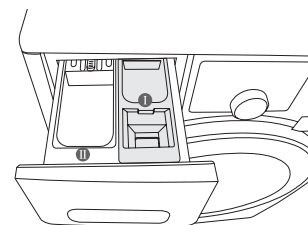

4. Drücken Sie die **Start/Pauze (Start/Pause)**-Taste.
 - Wenn Sie die **Start/Pauze (Start/Pause)**-Taste drücken, beginnt das Trommelreinigungs-Programm.



- Mit der Trommelreinigung können Sie die Trommel aber auch ohne Reinigungsmittel reinigen.
- Verwenden Sie die Trommelreinigung nie, wenn Wäsche in der Waschmaschine ist. Dies kann zu Schäden am Stoff oder zu einem Problem mit der Waschmaschine führen.
- **Verwenden Sie bei der Trommelreinigung niemals normales Waschmittel.**
- **Verwenden Sie nur 1/10 der Menge des Trommelreinigers, die vom Hersteller des Mittels empfohlen wird.**
- Da Chlorbleiche das Gerät verfärben kann, achten Sie darauf, nur Sauerstoffbleiche zu verwenden.
- Reinigungspulver: Verwenden Sie nur ein [Reinigungspulver] oder ein [Trommelreinigungsmittel].
- Flüssiges Reinigungsmittel: Verwenden Sie nur ein [Reinigungsflüssigkeit mit Sauerstoffbleiche] oder ein [Trommelreinigungsmittel].

Die Alarmfunktion der Trommelreinigung

- Wenn nach einer Wäsche auf dem Display die Anzeige „Trommelreinigung“ und zugleich die Lampe am Programmwahlschalter leuchtet, bedeutet dies, dass eine Trommelreinigung erforderlich ist. Nehmen Sie in diesem Fall die Wäsche aus der Waschmaschine, schalten Sie die Stromversorgung ein und reinigen Sie die Trommel mit dem Trommelreinigungsprogramm.
- Wenn Sie die Trommelreinigung nicht durchführen, erlöscht die Anzeige „Trommelreinigung“ im Display und die Lampe am Programmwahlschalter geht aus. Allerdings leuchten die Anzeige „Trommelreinigung“ im Display und die Lampe am Programmwahlschalter nach zwei Wäschen wieder auf. Dies führt jedoch zu keinen Problemen mit der Waschmaschine.
- Obwohl der Hinweis auf die Trommelreinigung im Allgemeinen etwa einmal im Monat erscheint, kann sich die Häufigkeit je nach Anzahl der Wäschen unterscheiden.
- ✎ **Reinigen Sie die Fremdkörperfalle, im Falle eines Alarms (siehe „Reinigen der Fremdkörperfalle“ auf Seite 36). Andernfalls kann die Leistung der Schaumbläschen-Funktion eingeschränkt werden.**

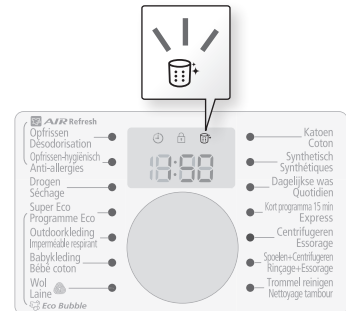

WASSER ABLASSEN ÜBER DEN NOTABLAUF

1. Ziehen Sie den Netzstecker der Waschmaschine ab.
2. Öffnen Sie den Filterverschluss, indem Sie ihn nach unten drücken und dann am Griff ziehen.

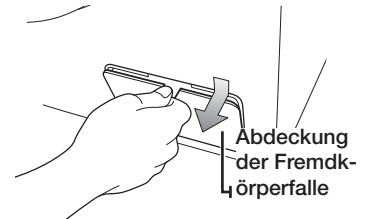

3. Ziehen Sie den Deckel für die Notfallentleerung heraus.

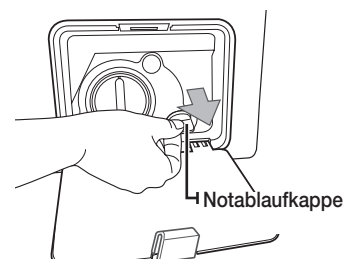

4. Halten Sie den Deckel am Ende des Notablaufs und ziehen Sie diesen dann ca. 15 cm heraus.
5. Lassen Sie das gesamte Wasser in ein Auffanggefäß laufen.

✎ Es kann mehr Restwasser vorhanden sein, als Sie denken. Stellen Sie eine größere Schlüssel parat.

6. Setzen Sie den Deckel und den Schlauch für die Notfallentleerung wieder ein.
7. Schließen Sie die Abdeckung der Fremdkörperfalle wieder.

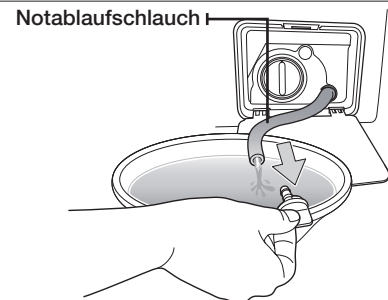

Reinigung und Pflege Ihrer Waschmaschine

FREMDKÖRPERFALLE REINIGEN

Wir empfehlen, die Fremdkörperfalle fünf oder sechs Mal pro Jahr zu reinigen bzw. wenn die Fehlermeldung „5E“ im Display angezeigt wird: (Siehe „Wasser ablassen über den Notablauf“ im vorigen Abschnitt.) Wenn sich Fremdstoffe in der Fremdkörperfalle ansammeln, geht die Leistung der Sprudlerfunktion zurück.

 **VORSICHT** Bevor der Schmutzfilter gereinigt wird, muss unbedingt der Netzstecker aus der Netzsteckdose gezogen werden.

1. Entfernen Sie zuerst das restliche Wasser (siehe „Wasser ablassen über den Notablauf“ auf Seite 35).

 Wenn Sie die Fremdkörperfalle entfernen, ohne zuvor das restliche Wasser abzulassen, kann das Wasser heraustropfen.

2. Öffnen Sie die Abdeckung der Fremdkörperfalle mit Hilfe einer Münze oder eines Schlüssels.
3. Falls erforderlich, lassen Sie noch in der Waschmaschine befindliches Wasser wie oben beschrieben („Wasser ablassen über den Notablauf“) ab.
4. Schrauben Sie die Fremdkörperfalle heraus.

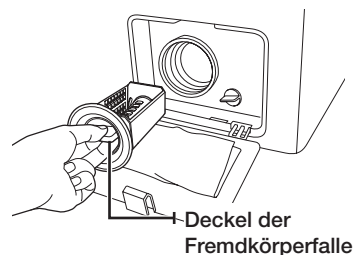

5. Reinigen Sie die Fremdkörperfalle, und entfernen Sie etwaige Fremdkörper. In der Waschmaschine befindet sich hinter der Fremdkörperfalle das Propellerrad der Absaugpumpe. Stellen Sie sicher, dass dieses Rad nicht blockiert ist.
6. Schrauben Sie die Fremdkörperfalle wieder ein.
7. Setzen Sie die Abdeckung der Fremdkörperfalle wieder ein.

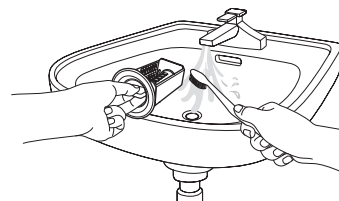

 **VORSICHT** Nehmen Sie die Fremdkörperfalle nicht bei laufender Maschine heraus, andernfalls kann heißes Wasser aus der Maschine ausströmen.

-  Achten Sie darauf, dass die Fremdkörperfalle nach der Reinigung wieder eingesetzt wird. Wenn die Fremdkörperfalle ausgebaut ist, kann die Funktion der Waschmaschine gestört sein und es kann Wasser austreten.
- Die Fremdkörperfalle muss nach der Reinigung wieder genau so eingesetzt werden, wie sie ursprünglich installiert war.

AUSSENFLÄCHEN DER WASCHMASCHINE REINIGEN

1. Wischen Sie die Außenflächen und das Bedienfeld der Waschmaschine mit einem angefeuchteten weichen Lappen ab. Verwenden Sie keine scheuernden Reinigungsmittel.
2. Wischen Sie mit einem trockenen weichen Lappen nach.
3. Gießen Sie kein Wasser auf bzw. über die Waschmaschine.

WASCHMITTELBEHÄLTER UND EINSCHUB REINIGEN

1. Drücken Sie den Entriegelungshebel im Inneren des Waschmittelbehälters, und ziehen Sie den Waschmittelbehälter heraus.
2. Nehmen Sie die Trennwand für das Weichspülerfach und das Flüssigwaschmittelfach (Zubehör) aus dem Waschmittelbehälter.

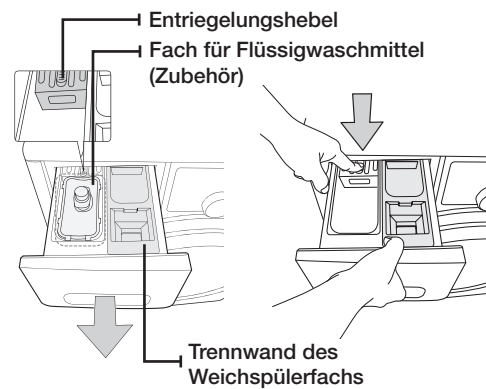

3. Waschen Sie alle Teile unter fließendem Wasser.

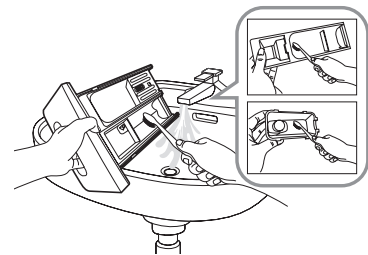

4. Reinigen Sie die Kammern des Waschmittelbehälters mit einer alten Zahnbürste.
5. Setzen Sie die Trennwand für das Weichspülerfach und das Flüssigwaschmittelfach (Zubehör) wieder in den Waschmittelbehälter ein (kräftig drücken).
6. Schieben Sie den Waschmittelbehälter wieder in die Waschmaschine.
7. Zum Entfernen von Waschmittelresten lassen Sie bei leerer Trommel das Spülprogramm durchlaufen.

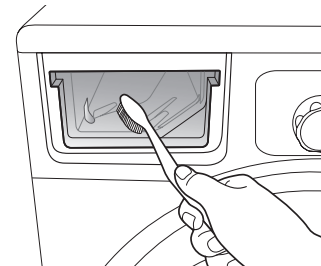

SIEB AM WASSERZULAUF REINIGEN

Wir empfehlen, das Filtergitter für den Wasserzulauf mindestens einmal pro Jahr zu reinigen bzw. wenn die Fehlermeldung "4E" im Display angezeigt wird:

1. Drehen Sie den Wasserhahn am Wasserzulauf der Waschmaschine zu.
2. Lösen Sie die Schraubverbindung des Wasserzufuhrschlauchs an der Rückseite der Waschmaschine. Verschließen Sie den Schlauch mit einem Tuch, damit nicht aufgrund des Luftdrucks Wasser aus dem Schlauch spritzt.
3. Greifen Sie das Sieb im Zulaufanschluss der Waschmaschine mit einer Flachzange, und ziehen Sie es vorsichtig heraus. Spülen Sie es unter fließendem Wasser so lange ab, bis es ganz sauber ist. Reinigen Sie auch die Innen- und Außenseite des Zulaufanschlusses.
4. Schieben Sie das Sieb wieder in den Zulaufanschluss.
5. Schrauben Sie den Wasserzufuhrschlauch wieder am Zulaufanschluss fest
6. Drehen Sie den Hahn der Wasserzufuhr auf, und stellen Sie sicher, dass der Anschluss dicht ist.

Reinigung und Pflege Ihrer Waschmaschine

WENN DIE WASCHMASCHINE EINGEFROREN IST

Falls die Temperatur am Aufstellort der Waschmaschine so weit gefallen ist, dass Restwasser in der Maschine gefroren ist, gehen Sie wie folgt vor:

1. Ziehen Sie den Netzstecker der Waschmaschine aus der Steckdose.
2. Gießen Sie warmes Wasser auf den Anschluss am Wasserzulauf, um den Wasserzufuhrschlauch lösen zu können.
3. Nehmen Sie den Wasserzufuhrschlauch ab, und legen Sie ihn in warmes Wasser.
4. Gießen Sie warmes Wasser in die Waschmaschinentrommel, und lassen Sie es 10 Minuten lang einwirken.
5. Schließen Sie den Wasserzufuhrschlauch wieder an die Waschmaschine und den Wasserzulauf an. Überprüfen Sie, ob Wasserzufuhr und Wasserableitung normal funktionieren.

LAGERN DER WASCHMASCHINE

Wenn Sie Ihre Waschmaschine für längere Zeit lagern müssen, entleeren Sie sie zunächst und lösen alle Anschlüsse vollständig. Waschmaschinen können beschädigt werden, wenn die Schläuche und inneren Bauteile der Maschine vor längerer Lagerung nicht entleert werden.

1. Wählen Sie das Programm **Katoen (Baumwolle)**, und geben Sie Bleichmittel in das entsprechende Fach. Drücken Sie dann auf **Kurzprogramm**, und lassen Sie dieses Programm ohne Wäsche durchlaufen.
2. Drehen Sie den Wasserhahn am Wasserzulauf der Waschmaschine zu und lösen Sie den Wasserzufuhrschlauch.
3. Ziehen Sie den Stecker der Waschmaschine aus der Steckdose, und lassen Sie die Tür der Waschmaschine geöffnet, damit die Luft in der Trommel zirkulieren kann.

 Wenn Sie Ihre Waschmaschine bei Temperaturen unter dem Gefrierpunkt gelagert haben, lassen Sie eventuelle Wasserrückstände in der Waschmaschine tauen, ehe Sie sie verwenden.

Fehlersuche und Fehlercodes

KONTROLLIEREN SIE DIESE PUNKTE, WENN IHRE WASCHMASCHINE...

PROBLEM	LÖSUNG
Nicht startet	<ul style="list-style-type: none">• Stellen Sie sicher, dass die Waschmaschine an eine Steckdose angeschlossen ist.• Stellen Sie sicher, dass die Gerätetür fest geschlossen ist.• Stellen Sie sicher, dass der Wasserhahn am Wasserzulauf aufgedreht ist.• Stellen Sie sicher, dass die Start- und Pausentaste gedrückt wurde.
Kein Wasser oder nicht genug Wasser bekommt	<ul style="list-style-type: none">• Drehen Sie den Wasserhahn am Wasserzulauf ganz auf.• Stellen Sie sicher, dass der Zuwasserschlauch nicht eingefroren ist.• Beseitigen Sie Knicke im Wasserzufuhrschlauch.• Reinigen Sie das Sieb am Wasserzufuhrschlauch.
Nach dem Ende des Waschvorgangs Waschmittelreste am Waschmittelbehälter aufweist	<ul style="list-style-type: none">• Stellen Sie sicher, dass die Waschmaschine mit ausreichendem Wasserdruck läuft.• Achten Sie darauf, dass das Waschmittel in die Mitte des Waschmittelbehälters gefüllt wird.
Vibriert oder zu geräuschvoll läuft	<ul style="list-style-type: none">• Stellen Sie sicher, dass die Waschmaschine gerade steht. Falls die Stellfläche uneben ist, können Sie die Stellfüße an der Waschmaschine entsprechend regulieren.• Stellen Sie sicher, dass alle Transportsicherungen entfernt wurden.• Stellen Sie sicher, dass die Waschmaschine keine anderen Geräte oder Gegenstände berührt.• Stellen Sie sicher, dass die Wäsche in der Trommel gleichmäßig verteilt ist.
Das Wasser wird nicht abgepumpt, oder es wird nicht geschleudert	<ul style="list-style-type: none">• Stellen Sie sicher, dass der Wasserabfluss-Schlauch nicht geknickt ist oder zusammen gedrückt wird.• Stellen Sie sicher, dass die Fremdkörperfalle nicht verstopft ist.
Die Tür ist verriegelt und lässt sich nicht öffnen.	<ul style="list-style-type: none">• Die Tür kann erst drei Minuten nach dem Abschalten der Waschmaschine oder der Stromversorgung geöffnet werden.

Wenn das Problem fortbesteht, wenden Sie sich an das nächstgelegene Samsung-Kundendienstzentrum.

Fehlersuche und Fehlercodes

FEHLERCODES

Bei Störungen Ihrer Waschmaschine wird ein Fehlercode im Display angezeigt. Schlagen Sie in solchen Fällen in der folgenden Tabelle nach und probieren Sie die empfohlene Lösung aus, ehe Sie den Kundendienst anrufen.

FEHLERCODE	LÖSUNG
dE	<ul style="list-style-type: none">• Schließen Sie die Gerätetür.• Stellen Sie sicher, dass die Gerätetür fest geschlossen ist.
4E	<ul style="list-style-type: none">• Stellen Sie sicher, dass der Wasserhahn am Wasserzulauf aufgedreht ist.• Überprüfen Sie den Wasserdruck.• Sieb im Frischwasserschlauch reinigen.
5E	<ul style="list-style-type: none">• Reinigen Sie die Fremdkörperfalle.• Stellen Sie sicher, dass der Wasserabfluss-Schlauch ordnungsgemäß angeschlossen ist.• Sieb im Frischwasserschlauch reinigen
UE	<ul style="list-style-type: none">• Die Wäsche ist ungleichmäßig in der Trommel verteilt. Wäsche neu verteilen. Wenn nur ein einzelnes Wäschestück, z. B. ein Bademantel oder Jeansstoff, gewaschen wird, ist das Ergebnis des letzten Schleudergangs möglicherweise nicht zufrieden stellend, und der Fehlercode „UE“ wird im Display angezeigt.
cE/3E/Uc	<ul style="list-style-type: none">• Setzen Sie sich mit dem Kundendienst in Verbindung.
Sud/Sd	<ul style="list-style-type: none">• Erscheint, wenn übermäßige Schaumbildung erkannt wird. Die Anzeige leuchtet weiter, während der Schaum entfernt wird. Wenn der Schaum entfernt ist, wird der normale Zyklus fortgesetzt (dies ist ein normaler Vorgang; es handelt sich um einen Fehler, der Sensorstörungen verhindern soll).

Bei Codes, die nicht oben aufgeführt sind, oder wenn die empfohlene Lösung nicht weiterhilft, setzen Sie sich bitte mit dem Samsung Kundendienst oder Ihrem Fachhändler in Verbindung.

Übersicht über die Waschprogramme

ÜBERSICHT ÜBER DIE WASCHPROGRAMME

(● bei Bedarf)

PROGRAMM	Max. Wäschemenge (kg)	Waschmittel			Max Temperatur (°C)	Max. Schleudergeschwindigkeit (in U/min)	
		Vorwäsche	Hauptwaschgang	Weichspüler		WD0804 WD0814	WD0802 WD0812
Katoen (Baumwolle)	8,0	●	Ja	●	95	1400	1200
Synthetisch (Pflegeleicht)	3,0	●	Ja	●	60	1200	1200
Dagelijkse was (Mischwäsche)	3,0	●	Ja	●	60	1400	1200
Kort programma 15 min (Kurzprogramm 15 Min).	2,0	-	Ja	●	40	800	800
Trommel reinigen (Trommel-Reinigung)	-	-	-	-	70	400	400
Oprissen (Geruchsbeseitigung)	1,0	-	-	-	-	-	-
Oprissen-hygiënisch (Hygienische Geruchsbeseitigung)	1,0	-	-	-	-	-	-
Drogen (Trocknen)	5,0	-	-	-	-	-	-
Super Eco (Energie Sparen)	4,0	-	Ja	●	40	1200	1200
Outdoorkleding (Outdoor)	2,0	-	Ja	●	40	1200	1200
Babykleding (Flecken)	4,0	●	Ja	●	95	1400	1200
Wol (Wolle)	2,0	-	Ja	●	40	800	800

















PROGRAMM	Eco Bubble (Schaum aktiv)	Intensief wassen (Intensivwäsche)	Eindtijd (Programmende)	Drogen (Trocknen)	Waschzeit (min)
Katoen (Baumwolle)	●	●	●	●	110
Synthetisch (Pflegeleicht)	●	●	●	●	80
Dagelijkse was (Mischwäsche)	●	-	●	●	54
Kort programma 15 min (Kurzprogramm 15 Min).	●	-	●	●	15
Trommel reinigen (Trommel-Reinigung)	-	-	●	-	86
Oprissen (Geruchsbeseitigung)	-	-	●	-	29
Oprissen-hygiënisch (Hygienische Geruchsbeseitigung)	-	-	●	-	59
Drogen (Trocknen)	-	-	●	●	140
Super Eco (Energie Sparen)	●	●	●	●	92
Outdoorkleding (Outdoor)	●	-	●	-	77
Babykleding (Flecken)	●	●	●	●	133
Wol (Wolle)	●	-	●	-	55

- Mit Vorwäsche verlängert sich ein Waschprogramm um etwa 15 Minuten.
- Die Programmdauer wurde entsprechend der Norm IEC 60456 / EN 60456 ermittelt.
* Hauptwaschgang: Baumwolle, Temperatur 60 °C, maximale Schleudergeschwindigkeit; Verwendung einer Ladung mit 8 kg.
* Trocknen: Erster Trockenvorgang mit einer 3kg-Ladung (Ladung besteht aus: 9 Kissenbezüge und 9 Handtücher) durch Auswahl von schranktrocken;
Zweiter Trockenvorgang mit einer 3kg-Ladung (Ladung besteht aus: 3 Betttücher und 8 Handtücher) durch Auswahl von schranktrocken;
Dritter Trockenvorgang mit einer 2kg-Ladung (Ladung besteht aus: 5 Kissenbezüge und 7 Handtücher) durch Auswahl von schranktrocken.
(Zur Gewichtseinstellung können 1 oder 2 Handtücher entfernt oder hinzugefügt werden)
- Katoen (Baumwolle) 60° C + Intensief wassen (Intensivwäsche) + Eco Bubble (Schaum aktiv) ist ein Waschprogramm, das der Norm EN60456 entspricht.
- Dagelijkse was (Mischwäsche): Kurzprogramm zu Prüfzwecken.
- Da die in der Tabelle oben angegebenen Werte z. T. von Bedingungen wie Wasserdruck, -temperatur, Wäschemenge und -art abhängen, können je nach den vorliegenden Bedingungen leicht abweichende Werte auftreten.
- Bei aktivierter Intensivwäsche wird die Dauer jedes Programms verlängert.

anhang

ERKLÄRUNG DER PFLEGESYMBOLLE

Die folgenden Symbole sind Pflegehinweise für Bekleidung. Es gibt die folgenden vier Symbole (gleiche Reihenfolge): Waschen, Bleichen, Trocknen und Bügeln und ggf. Reinigungshinweise. Die Verwendung dieser Symbole gewährleistet die Einheitlichkeit zwischen den verschiedenen Bekleidungsherstellern von inländischer und importierter Bekleidung. Befolgen Sie die Pflegehinweise des Etiketts, um die Lebensdauer Ihrer Bekleidung zu maximieren und Probleme beim Waschen zu vermindern.

 Normalwaschgang	 Bügeln bei max. 100 °C
 Schonwaschgang	 Nicht bügeln
  Waschen bei 95 °C	 Chemische Reinigung mit allen Lösungsmitteln möglich
  Waschen bei 60 °C	 Chemische Reinigung mit Perchlorethylen, Feuerzeugbenzin, reinem Alkohol oder R113
  Waschen bei 40 °C	 Chemische Reinigung mit Kerosin, reinem Alkohol oder R113
  Waschen bei 30 °C	 Keine chemische Reinigung möglich
 Handwäsche	 Liegend trocknen
 Nicht waschen (nur chemische Reinigung)	 Kann zum Trocknen aufgehängt werden
 Chlorbleiche möglich	 Zum Trocknen auf einen Kleiderbügel hängen
 Chlorbleiche nicht möglich	 Trocknen im Wäschetrockner mit normaler Temperatureinstellung
 Bügeln bei max. 200 °C	 Trocknen im Wäschetrockner mit reduzierter Temperatureinstellung
 Bügeln bei max. 150 °C	 Nicht im Trockner trocknen

ENTSORGUNG VON ALTGERÄTEN

- Dieses Gerät ist aus wieder verwertbaren Materialien hergestellt. Beachten Sie bei der Entsorgung von Altgeräten die geltenden Normen und Gesetze. Schneiden Sie das Netzkabel durch, damit die Waschmaschine nicht mehr an eine Stromquelle angeschlossen werden kann. Entfernen Sie die Gerätetür, um zu verhindern, dass spielende Kinder sich versehentlich in der Trommel einschließen.
- Überschreiten Sie nicht die auf den Waschmittelpackungen angegebene empfohlene Waschmittelmenge.
- Verwenden Sie nur dann Fleckentferner und Bleichmittel, wenn es unbedingt notwendig ist.
- Waschen Sie möglichst immer die volle für das jeweilige Waschprogramm angegebene Wäschemenge. Auf diese Weise sparen Sie Wasser und Strom.

KONFORMITÄTSHINWEISE

Das Gerät entspricht den europäischen Sicherheitsnormen sowie der EG-Richtlinie 93/68 und der Norm EN 60335.

TECHNISCHE DATEN

TYP		FRONTLADER	
ABMESSUNGEN	WD0804 / WD0802 WD0814 / WD0812		
	598mm(B) X 600mm(T) X 844mm(H)		
WASSERDRUCK	50 kPa ~ 800 kPa		
WASSERVERBRAUCH	56 l		
NETTOGEWICHT	WD0804 / WD0802 WD0814 / WD0812		
	70 kg		
WASCH- und SCHLEUDERKAPAZITÄT	8,0 kg (TROCKENWÄSCHE)		
TROCKENKAPAZITÄT	5,0 kg		
ENERGIEVERBRAUCH	MODELL	WD0804 / WD0802 WD0814 / WD0812	
	WASCHEN	220 V	150 W
		240 V	150 W
	WASCHEN UND HEIZEN	220 V	2000 W
		240 V	2400 W
	TROCKNEN	230V	1600W
	SCHLEUDERN	MODELL	WD0804 / WD0802 WD0814 / WD0812
230V		350 W	
ABPUMPEN	34 W		
GEWICHT VERPACKUNG	MODELL	WD0804 / WD0802 WD0814 / WD0812	
	PAPIER	1,9 kg	
	KUNSTSTOFF	2,3 kg	
SCHLEUDERDREHZAHL	MODELL	WD0804 WD0814	WD0802 WD0812
	U/min.	1400	1200

Änderungen des Designs und der technischen Daten der Waschmaschine bleiben vorbehalten.



FRAGEN ODER HINWEISE?

Land	RUFEN SIE UNS AN	ODER BESUCHEN SIE UNS UNTER
NETHERLANDS	0900-SAMSUNG (0900-7267864) (€ 0,10/Min)	www.samsung.com
FRANCE	01 48 63 00 00	www.samsung.com
GERMANY	01805 - SAMSUNG(726-7864 € 0,14/Min)	www.samsung.com
BELGIUM	02-201-24-18	www.samsung.com/be (Dutch) www.samsung.com/be_fr (French)
LUXEMBURG	261 03 710	www.samsung.com

Code-Nr. DC68-02927V_DE

WD0804W8(E/N/S/V/W)
WD0802W8(E/N/S/V/W)
WD0814W8(E/N/S/V/W)
WD0812W8(E/N/S/V/W)
WD0804Y8(E/N/S/V/W)
WD0802Y8(E/N/S/V/W)
WD0814Y8(E/N/S/V/W)
WD0812Y8(E/N/S/V/W)

Lave-linge

Manuel d'utilisation

**Planet
First** 100%
Recycled Paper

Ce manuel est fait avec du papier recyclé à 100%.

Un monde de possibilités

Nous vous remercions d'avoir choisi ce produit Samsung.
Afin de bénéficier d'un service plus complet, veuillez enregistrer votre produit à l'adresse suivante :

www.samsung.com/register



Caractéristiques de votre nouveau lave-linge Samsung

Avec ce nouveau lave-linge, faire une lessive prend un tout autre sens. De sa fonction spécialisée à son rendement énergétique Eco Bubble votre nouvelle machine à laver Samsung possède tous les avantages de faire laver le linge aussi facile et agréable que possible.

- **Lavage Eco Bubble**

Le système Eco Bubble de Samsung permet d'obtenir encore plus de propreté tout en protégeant vos tissus les plus fragiles. Eco Bubble permet de répartir de façon uniforme la lessive et de pénétrer les tissus en profondeur et plus rapidement.

- **Du lavage au séchage avec un seul bouton**

Pratique : vous pouvez laver et sécher sans interruption. 4 programmes de séchage spécial différents peuvent être sélectionnés pour effectuer tout un cycle de lavage y compris le séchage à l'aide d'un seul bouton.

- Prêt à ranger (programme standard), Séchage basse température, Repassage, Temps de séchage (30 min à 270 min) Ces programmes de séchage peuvent également être sélectionnés indépendamment des programmes de séchage.

- **AIR Refresh**

Le système AIR Refresh assainit le linge et désodorise les mauvaises odeurs qui ne peuvent pas être éliminés par un système conventionnel de lavage, un avantage de son système unique air-wash.

- Adaptés au programme Air Refresh : manteaux en laine, pulls en coton/duvet, sweats, costumes, oreillers, coussins, peluches
- Non adaptés : cuir, soie, velours, couvertures électriques, etc.

- **Lavage express**

Pas de temps à perdre ! Notre programme de lavage express est destiné à ceux qui n'ont pas le temps - maintenant vous pouvez laver vos vêtements préférés (jusqu'à 2 kg) en seulement 15 minutes !

- **Moteur Quiet Drive**

Le moteur Quiet Drive, une exclusivité Samsung, fonctionne sans courroie ni engrenage et permet ainsi de réduire les vibrations et le bruit tout en augmentant la durée de vie de la machine.

- **Nettoyage tambour**

L'utilisation du nettoyage tambour contribue à maintenir la machine à laver propre, sans détergent chimique ou eau de Javel. Ce programme de nettoyage spécial vous donne l'assurance d'avoir toujours un tambour propre et sans odeur.

- **Bébé coton**

Votre lave-linge Samsung propose des programmes spéciaux pour protéger les vêtements des enfants à la peau sensible. Ils réduisent les irritations de la peau des enfants en diminuant les résidus de lessive. Ces programmes permettent en outre de classer le linge en différents types ; le lavage est donc effectué selon les caractéristiques de chaque type. Les enfants ressentent ainsi une agréable sensation de propreté lorsqu'ils mettent leurs vêtements.

- **Laine certifiée**

Cette machine a été testée et déclarée conforme à la spécification requise de la Société Woolmark relative aux produits de laine lavables à la machine. Cette marque est la mise à niveau de certification préférable à l'actuel Woolmark, qui garantit non seulement la performance de lavage, mais également la protection des tissus en laine.

Les tissus doivent être lavés selon les instructions marquées sur l'étiquette de vêtement comme spécifié par Woolmark et Samsung.

- **Arrêt différé**

Ce lave-linge vous permet de différer le départ d'un programme de 19 heures, par tranches d'une heure - pour un confort d'utilisation optimal.

- **Sécurité enfant**

La fonction Sécurité enfant empêche les plus jeunes de jouer avec le lave-linge. Cette fonction de sécurité empêche non seulement les enfants de jouer avec les fonctions du lave-linge, mais elle vous avertit aussi lorsqu'elle est activée.

Ce manuel contient de précieuses informations relatives à l'installation, à l'utilisation et à l'entretien de votre nouveau lave-linge Samsung. Reportez-vous aux descriptions du panneau de commande, aux consignes d'utilisation du lave-linge, ainsi qu'aux conseils pratiques pour profiter pleinement des caractéristiques et fonctions de pointe de votre machine. La section « Codes d'erreur et de dépannage » de la page 39 vous explique ce qu'il y a lieu de faire en cas de problème avec votre nouveau lave-linge.

Consignes de sécurité

Félicitations pour l'achat de votre nouveau lave-linge Samsung. Ce manuel contient des informations importantes sur l'installation, l'utilisation et l'entretien de votre appareil. Prenez le temps de lire ce manuel afin de pouvoir profiter pleinement des nombreux avantages et fonctions de votre lave-linge.











CE QUE VOUS DEVEZ SAVOIR À PROPOS DES CONSIGNES DE SÉCURITÉ

Veuillez lire attentivement ce manuel pour vous assurer que vous savez comment utiliser efficacement toutes les caractéristiques et fonctions de votre nouvel appareil en toute sécurité ; conservez-le dans un endroit sûr à proximité de l'appareil pour vous y référer ultérieurement. Utilisez uniquement cet appareil pour son usage prévu, tel que décrit dans ce manuel d'utilisation.

Les avertissements et les consignes de sécurité importantes cités dans ce manuel ne couvrent pas toutes les conditions et les situations susceptibles de se produire. Il est de votre responsabilité de faire preuve de bon sens, de prudence et de discernement lors de l'installation, de l'entretien et de l'utilisation de votre lave-linge. Parce que les consignes d'utilisation suivantes concernent plusieurs modèles, les caractéristiques de votre lave-linge sont peut-être légèrement différentes de celles décrites dans ce manuel et l'ensemble des symboles d'avertissement peuvent ne pas s'appliquer à vous. Pour toute question ou renseignement, contactez le service après-vente le plus proche ou recherchez des informations et consultez l'aide en ligne sur www.samsung.com.

SYMBOLES ET PRÉCAUTIONS DE SÉCURITÉ IMPORTANTS

Signification des icônes et des symboles utilisés dans ce manuel:

 AVERTISSEMENT	Risques ou pratiques dangereuses susceptibles de provoquer des blessures corporelles graves, le décès et/ou des dommages matériels.
 ATTENTION	Risques ou pratiques dangereuses susceptibles de provoquer des blessures corporelles graves et/ou des dommages matériels.
 ATTENTION	Pour réduire le risque d'incendie, d'explosion, de choc électrique ou de blessure corporelle lors de l'utilisation de votre lave-linge, suivez ces précautions de base:
	Ne PAS essayer.
	Ne PAS démonter.
	Ne PAS toucher.
	Suivre les consignes scrupuleusement.
	Débrancher la prise d'alimentation de la prise murale.
	Vérifier que le lave-linge est mis à la terre pour éviter tout choc électrique.
	Appeler le service après-vente pour obtenir de l'aide.
	Note

Ces symboles d'avertissement sont présents pour prévenir toute blessure, à vous-même ou à d'autres personnes.

Veuillez les respecter scrupuleusement.

Après avoir lu cette section, conservez-la dans un endroit sûr pour vous y référer ultérieurement.

4_ Consignes de sécurité

- ★ Lisez l'ensemble des consignes avant d'utiliser l'appareil.

Comme pour tout appareil électrique comportant des parties mobiles, des risques existent. Pour utiliser cet appareil en toute sécurité, familiarisez-vous avec son fonctionnement et faites preuve de prudence lorsque vous l'utilisez.

Ne laissez pas les enfants (ou les animaux) jouer sur ou à l'intérieur de votre lave-linge. La porte du lave-linge ne s'ouvre pas facilement de l'intérieur, et il existe un risque de blessure grave si un enfant est enfermé à l'intérieur.



Cet appareil n'est pas prévu pour être utilisé par des personnes (y compris les enfants) dont les capacités physiques, sensorielles ou mentales sont réduites ou des personnes dénuées d'expérience ou de connaissance, sauf si elles ont pu bénéficier, par l'intermédiaire d'une personne responsable de leur sécurité, d'une surveillance ou d'instructions préalables concernant l'utilisation de l'appareil.

Les enfants doivent être surveillés afin qu'ils ne jouent pas avec l'appareil.

Si la prise (cordon d'alimentation) est endommagée, elle doit être remplacée par le fabricant, son service après-vente ou une personne qualifiée afin de prévenir tout risque.

Cet appareil doit être placé de manière à ce que l'on puisse facilement accéder à la prise d'alimentation, aux robinets d'arrivée d'eau et aux tuyaux d'évacuation.

Pour les lave-linge équipés de ventilations à la base, assurez-vous que l'ouverture ne soit pas obstruée par un tapis ou tout autre obstacle.

Utilisez les nouveaux tuyaux fournis, les anciens tuyaux ne doivent pas être réutilisés.

INSTRUCTIONS CONCERNANT LA MARQUE DEEE



Les bons gestes de mise au rebut de ce produit (Déchets d'équipements électriques et électroniques)

(Applicable dans les pays de l'Union Européenne et dans d'autres pays européens pratiquant le tri sélectif)

Ce symbole sur le produit, ses accessoires ou sa documentation indique que ni le produit, ni ses accessoires électroniques usagés (chargeur, casque audio, câble USB, etc.) ne peuvent être jetés avec les autres déchets ménagers. La mise au rebut incontrôlée des déchets présentant des risques environnementaux et de santé publique, veuillez séparer vos produits et accessoires usagés des autres déchets. Vous favoriserez ainsi le recyclage de la matière qui les compose dans le cadre d'un développement durable.

Les particuliers sont invités à contacter le magasin leur ayant vendu le produit ou à se renseigner auprès des autorités locales pour connaître les procédures et les points de collecte de ces produits en vue de leur recyclage.

Les entreprises et professionnels sont invités à contacter leurs fournisseurs et à consulter les conditions de leur contrat de vente. Ce produit et ses accessoires ne peuvent être jetés avec les autres déchets professionnels et commerciaux.

Consignes de sécurité



SYMBOLES D'AVERTISSEMENTS IMPORTANTS POUR L'INSTALLATION



Cet appareil doit être installé par un technicien qualifié ou par une entreprise spécialisée.

- Le non-respect de cette consigne pourrait provoquer un choc électrique, un incendie, une explosion, des problèmes avec le produit ou des blessures.

L'appareil est lourd, soyez donc prudent lorsque vous le soulevez.

Branchez le cordon d'alimentation dans une prise murale, AC de 220V-240V/50Hz une prise de courant approuvée et protégée par un fusible ou un disjoncteur. N'utilisez pas de rallonge.

- Partager une prise murale avec d'autres appareils via une multiprise ou brancher une rallonge au cordon d'alimentation pourrait provoquer un choc électrique ou un incendie.
- Assurez-vous que la tension d'alimentation, la fréquence et le courant correspondent aux spécifications du produit. Le non-respect de cette consigne pourrait provoquer un choc électrique ou un incendie. Enfoncez fermement la prise d'alimentation dans la prise murale.

Essayer régulièrement les bornes et les points de contact de la prise d'alimentation à l'aide d'un chiffon sec afin d'en retirer toute substance étrangère, telle que de la poussière ou de l'eau.

- Débranchez la prise d'alimentation et nettoyez-la à l'aide d'un chiffon sec.
- Le non-respect de cette consigne pourrait provoquer un choc électrique ou un incendie.

Branchez la prise d'alimentation dans la prise murale dans le bon sens, de manière à ce que le cordon soit orienté vers le sol.

- Si vous branchez la prise d'alimentation dans la prise murale dans le sens opposé, les fils électriques du cordon d'alimentation risquent d'être endommagés et cela pourrait provoquer un choc électrique ou un incendie.

Conservez tous les éléments d'emballage hors de portée des enfants, car ils présentent un danger pour les enfants.

- Un enfant pourrait s'étouffer s'il met sa tête dans un sac.

Lorsque l'appareil, la prise d'alimentation ou le cordon d'alimentation sont endommagés, contactez votre service après-vente.



Cet appareil doit être correctement mis à la terre.

Ne mettez pas l'appareil à la terre avec un tuyau de gaz, un tuyau d'eau en plastique ou une ligne téléphonique.

- Cela pourrait provoquer un choc électrique, un incendie, une explosion ou des problèmes avec le produit
- Ne branchez jamais le cordon d'alimentation dans une prise qui n'est pas correctement mise à la terre et assurez-vous qu'elle soit conforme aux codes de votre région et de votre pays.



N'installez pas cet appareil à proximité d'un appareil de chauffage ou de matériaux inflammables.

N'installez pas cet appareil dans un endroit humide, gras, poussiéreux, directement exposé à la lumière du jour ou à de l'eau (gouttes de pluie).

N'installez pas cet appareil dans un endroit à basses températures

- Le gel pourrait provoquer la rupture des tuyaux

N'installez pas cet appareil dans un endroit où une fuite de gaz pourrait survenir.

- Cela pourrait provoquer un choc électrique ou un incendie.

N'utilisez pas de transformateur électrique.

- Cela pourrait provoquer un choc électrique ou un incendie.

N'utilisez pas une prise d'alimentation qui est endommagée, un cordon d'alimentation endommagé ou une prise murale mal scellée.

- Cela pourrait provoquer un choc électrique ou un incendie.

Ne tirez pas sur le cordon d'alimentation, ne pliez pas le cordon d'alimentation.

Ne tordez pas le cordon d'alimentation, n'y faites pas de nœud.

Ne faites pas passer le cordon d'alimentation sur un objet métallique, ne placez pas d'objet lourd sur le cordon d'alimentation, ne glissez pas le cordon d'alimentation entre des objets, ne poussez pas le cordon d'alimentation dans l'espace qui se trouve derrière l'appareil.

- Cela pourrait provoquer un choc électrique ou un incendie.

Ne tirez pas sur le cordon d'alimentation lorsque vous débranchez la prise d'alimentation.

- Débranchez le cordon d'alimentation en tenant la prise d'alimentation.
- Le non-respect de cette consigne pourrait provoquer un choc électrique ou un incendie.

Ne placez pas le cordon d'alimentation et les tuyaux là où pourraient vous faire chuter.



ATTENTION

SYMBOLES D'AVERTISSEMENTS POUR L'INSTALLATION



Cet appareil doit être placé de façon à laisser libre accès à la prise d'alimentation.

- Le non-respect de cette consigne pourrait provoquer un choc électrique ou un incendie dû à une fuite électrique.

Installez votre appareil sur un sol plat et dur qui pourra supporter son poids.

- Le non-respect de cette consigne pourrait provoquer des vibrations, déplacements et bruits anormaux ou provoquer des problèmes avec le produit.



AVERTISSEMENT

SYMBOLES D'AVERTISSEMENTS IMPORTANTS POUR L'UTILISATION



En cas de dégât des eaux, coupez immédiatement l'arrivée d'eau et l'alimentation électrique et contactez le service après-vente le plus proche.

- Ne touchez pas la prise d'alimentation avec des mains humides ou mouillées
- Le non-respect de cette consigne pourrait provoquer un choc électrique

Si l'appareil émet un bruit étrange, qu'il s'en dégage une odeur de brûlé ou de la fumée, débranchez immédiatement la prise d'alimentation et contactez votre service après-vente.

- Le non-respect de cette consigne pourrait provoquer un choc électrique ou un incendie.

En cas de fuite de gaz (propane, GPL, etc.), aérez immédiatement sans toucher la prise d'alimentation. Ne touchez ni l'appareil, ni le cordon d'alimentation.

- N'utilisez pas de ventilateur.
- Une étincelle pourrait provoquer une explosion ou un incendie.

Ne laissez pas les enfants jouer sur ou à l'intérieur du lave-linge. Lors de l'élimination de l'appareil, pensez à retirer le levier de la porte.

- Si l'enfant est enfermé à l'intérieur, il pourrait mourir asphyxié.

Veillez à enlever tous les éléments d'emballage (polystyrène, mousse) accrochés au bas de l'appareil avant de l'utiliser.

Consignes de sécurité

- ❑ Ne lavez pas le linge contaminé par de l'essence, du kérosène, du benzène, du diluant pour peinture, de l'alcool ou toute autre substance inflammable ou explosive.
 - Cela pourrait provoquer un choc électrique, un incendie ou une explosion.

N'ouvrez pas la porte du lave-linge de force pendant qu'il fonctionne (lavage / séchage / essorage à haute température).

- L'eau éjectée du lave-linge pourrait provoquer des brûlures ou rendre le sol glissant.

Cela pourrait provoquer des blessures.

- Ouvrir la porte de force pourrait endommager le produit ou provoquer des blessures.

Ne passez pas vos mains sous le lave-linge.

- Cela pourrait provoquer des blessures.

Ne touchez pas le cordon d'alimentation avec des mains humides ou mouillées.

- Cela pourrait provoquer un choc électrique.

N'éteignez pas l'appareil en débranchant la prise d'alimentation pendant qu'une opération est en cours.

- Rebrancher la prise d'alimentation dans la prise murale pourrait provoquer une étincelle, ce qui risquerait de provoquer un choc électrique ou un incendie.

Ne laissez pas les enfants ou les personnes infirmes utiliser ce lave-linge sans surveillance.

Ne laissez pas les enfants grimper dans l'appareil.

- Le non-respect de ces consignes pourrait provoquer un choc électrique, des brûlures ou des blessures.

Ne passez pas vos mains ou un objet métallique sous le lave-linge pendant qu'il fonctionne.

- Cela pourrait provoquer des blessures.

Ne débranchez pas l'appareil en tirant sur le cordon d'alimentation, saisissez toujours fermement la prise d'alimentation et tirez en la maintenant au même niveau que la prise murale.

- L'endommagement du cordon d'alimentation pourrait provoquer un court-circuit, un incendie et/ou un choc électrique

-
- ❌ N'essayez pas de réparer, de démonter ou de modifier l'appareil vous-même.
 - N'utilisez pas de fusibles (comme un fil de cuivre ou d'acier, etc.) autres que les fusibles standards.
 - Lorsqu'il est nécessaire de réparer ou de réinstaller l'appareil, contactez votre service après-vente.
 - Le non-respect de ces consignes pourrait provoquer un choc électrique, un incendie, des problèmes avec le produit ou des blessures.

-
- 🔌 Si le tuyau d'arrivée d'eau se détache du robinet et que de l'eau asperge l'appareil, débranchez la prise d'alimentation.
 - Le non-respect de cette consigne pourrait provoquer un choc électrique ou un incendie.
- Débranchez la prise d'alimentation lorsque l'appareil n'est pas utilisé pendant longtemps ou lorsqu'il y a de l'orage.
- Le non-respect de cette consigne pourrait provoquer un choc électrique ou un incendie.



SYMBOLES D'AVERTISSEMENTS POUR L'UTILISATION



Lorsque le lave-linge est contaminé par une substance étrangère telle que de la lessive, de la saleté, des résidus alimentaires, etc., débranchez la prise d'alimentation et nettoyez le lave-linge avec un chiffon doux humide.

- Le non-respect de cette consigne pourrait provoquer une décoloration, une déformation, une détérioration ou l'apparition de rouille au niveau de l'appareil.

La partie en verre de la face avant de l'appareil est susceptible de se briser suite à un impact fort. Soyez prudent lorsque vous utilisez le lave-linge.

- Le bris du verre pourrait provoquer des blessures.

Après une coupure d'eau ou lorsque vous rebranchez le tuyau d'arrivée d'eau, ouvrez le robinet doucement.

Ouvrez le robinet doucement après une longue période sans utilisation.

- La pression de l'air dans le tuyau d'arrivée d'eau ou dans le tuyau d'eau pourrait endommager un élément de l'appareil ou provoquer une fuite d'eau.

Si une erreur de vidange survient pendant une opération, vérifiez s'il y a un problème avec l'évacuation de l'eau.

- Si le lave-linge est utilisé alors qu'il est victime d'un dégât des eaux résultant d'un problème de vidange, cela pourrait provoquer un choc électrique ou un incendie dû à une fuite électrique.

Placez le linge entièrement dans le lave-linge afin qu'il ne se coince pas dans la porte.

- Si du linge se coince dans la porte, cela pourrait endommager le linge, le lave-linge, ou provoquer une fuite d'eau.

Assurez-vous que le robinet soit bien éteint lorsque l'eau n'est pas utilisée.

- Assurez-vous que la vis du raccord du tuyau d'arrivée d'eau soit bien serrée.
- Le non-respect de ces consignes pourrait provoquer des dommages matériels ou des blessures.

Vérifiez que le joint en caoutchouc n'est pas contaminé par des substances étrangères (résidus, fils, etc.).

- Si la porte n'est pas complètement fermée, cela pourrait provoquer une fuite d'eau.

Ouvrez le robinet et assurez-vous que le raccord du tuyau d'arrivée d'eau soit bien serré et qu'il n'y a pas de fuite d'eau avant d'utiliser le produit.

- Si les vis du raccord du tuyau d'arrivée d'eau sont mal serrées, cela pourrait provoquer une fuite d'eau.

Consignes de sécurité

- ❑ Ne montez pas sur l'appareil, ne placez pas d'objets (linge, bougies allumées, cigarettes allumées, vaisselle, produits chimiques, objets métalliques, etc.) sur l'appareil.
 - Le non-respect de ces consignes pourrait provoquer un choc électrique, un incendie, des problèmes avec le produit ou des blessures.

Ne vaporisez pas de matériaux volatiles, tels que des insecticides, sur la surface de l'appareil.

- En plus d'être potentiellement dangereux pour l'homme, cela pourrait également provoquer un choc électrique, un incendie ou des problèmes avec le produit.

Ne placez pas d'objets générant un champ électromagnétique à proximité du lave-linge.

- Cela pourrait provoquer des blessures résultant d'un dysfonctionnement.

L'eau vidangée pendant un lavage / séchage à haute température est chaude, ne touchez pas l'eau.

- Cela pourrait provoquer des brûlures ou des blessures.

Ne lavez pas, n'essorez pas et ne séchez pas de sièges, tapis ou vêtements imperméables (*) sauf si votre appareil possède un programme spécifique pour laver ces articles.

- Ne lavez pas de tapis épais et raides même si l'étiquette comporte un symbole de lavage en machine.
- Cela pourrait provoquer une blessure corporelle ou des dommages au niveau du lave-linge, des murs, du sol ou des vêtements résultant de vibrations anormales.

* La literie en laine, les protections contre la pluie, les cirés, les pantalons de ski, les sacs de couchage, les protège-couches, les vêtements de sudation, les protections pour vélo, moto, voiture, etc.

Ne faites pas fonctionner le lave-linge lorsque le compartiment à lessive a été retiré.

- Cela pourrait provoquer un choc électrique ou des blessures résultants d'une fuite d'eau.

Ne touchez pas l'intérieur du tambour pendant ou juste après un séchage car il est chaud.

- Cela pourrait provoquer des brûlures.

Ne passez pas votre main dans le compartiment à lessive après l'avoir ouvert.

- Cela pourrait provoquer des blessures si votre main était coincée par le mécanisme d'insertion de lessive. Ne mettez aucun objet (tel que chaussures, résidus alimentaires, animaux) autres que du linge dans le lave-linge.
- Cela pourrait endommager le lave-linge ou provoquer des blessures ou le décès de l'animal, résultant des vibrations anormales.

N'appuyez pas sur les boutons à l'aide d'objets pointus comme des aiguilles, couteaux, ongles, etc.

- Cela pourrait provoquer un choc électrique ou des blessures.

Ne lavez pas de linge contaminé par des huiles, des crèmes ou des lotions habituellement présentes dans des instituts de soins de la peau ou des instituts de massage.

- Cela pourrait provoquer une déformation du joint en caoutchouc et une fuite d'eau.

Ne laissez pas d'objets métalliques tels que des épingles à nourrice ou des barrettes, ou de la javel, dans le tambour pendant une longue période de temps.

- Cela pourrait provoquer la rouille du tambour.
- Si de la rouille commence à apparaître sur la surface du tambour, appliquez un nettoyant (neutre) sur la surface et utilisez une éponge pour le nettoyer. N'utilisez jamais de brosse métallique.

N'utilisez pas de nettoyant à sec directement, ne lavez pas, ne rincez pas et n'essorez pas de linge contaminé par un nettoyant à sec.

- Cela pourrait provoquer une combustion spontanée due à la chaleur générée par l'oxydation de l'huile.

N'utilisez pas d'eau chaude provenant d'appareils de refroidissement/chauffage de l'eau.

- Cela pourrait provoquer des problèmes au niveau du lave-linge.

N'utilisez pas de savon naturel pour le lavage à la main dans le lave-linge.

- S'il durcit et s'accumule dans le lave-linge, cela pourrait provoquer des problèmes avec le produit, une décoloration, de la rouille ou des mauvaises odeurs.

N'utilisez pas le filet de lavage pour laver de grandes pièces de linge telles que de la literie.

- Mettez les chaussettes et les soutien-gorge dans le filet de lavage et mettez-le avec le reste du linge.
- Le non-respect de ces consignes pourrait provoquer des blessures résultant des vibrations anormales.

N'utilisez pas de nettoyant solide.

- S'il s'accumule à l'intérieur du lave-linge, cela pourrait provoquer une fuite d'eau.

Pour les lave-linge équipés de ventilations à la base, assurez-vous que l'ouverture ne soit pas obstruée par un tapis ou tout autre obstacle.

Assurez-vous que toutes les poches des vêtements à laver soient vides.

- Les objets durs ou pointus tels que les pièces de monnaie, les épingles à nourrice, les ongles, les vis ou les cailloux sont susceptibles de gravement endommager l'appareil.

Ne lavez pas de vêtements avec un gros ceinturon, des gros boutons ou d'autres métaux lourds.



SYMBOLES D'AVERTISSEMENTS IMPORTANTS POUR LE NETTOYAGE



Ne nettoyez pas l'appareil en y aspergeant de l'eau directement à l'intérieur.

N'utilisez pas de benzène, de diluant ou d'alcool pour nettoyer l'appareil.

- Cela pourrait provoquer une décoloration, une déformation, un choc électrique, un incendie ou des dommages.

Avant de nettoyer ou d'effectuer toute opération d'entretien, débranchez l'appareil de la prise murale.

- Le non-respect de cette consigne pourrait provoquer un choc électrique ou un incendie.

Sommaire

INSTALLER LE LAVE-LINGE

13

- 13 Vérification des pièces
- 14 Respect des conditions d'installation
- 14 Alimentation électrique et mise à la terre
- 14 Arrivée d'eau
- 15 Vidange
- 15 Plancher
- 15 Température ambiante
- 15 Installation dans une niche ou une armoire
- 15 Installer votre lave-linge

EFFECTUER UN LAVAGE

21

- 21 Premier lavage
- 21 Consignes élémentaires
- 22 Panneau de commande
- 25 Sécurité enfant
- 25 Signal sonore
- 25 Arrêt différé
- 26 Fonction Vidange uniquement
- 26 Mon cycle
- 27 Eco Bubble
- 28 AIR Refresh
- 29 Utilisation du cycle de séchage
- 30 Laver du linge à l'aide du sélecteur de programme
- 31 Laver du linge en mode manuel
- 31 Instructions de lavage
- 32 Informations sur la lessive et les additifs
- 32 Quelle lessive utiliser ?
- 33 Tiroir à lessive
- 33 Lessive liquide (sur certains modèles)

NETTOYAGE ET ENTRETIEN DE VOTRE LAVE-LINGE

34

- 34 Nettoyage tambour
- 35 Vidanger le lave-linge en urgence
- 36 Nettoyage du filtre à impuretés
- 36 Nettoyer l'extérieur du lave-linge
- 37 Nettoyage du tiroir à lessive et du logement du tiroir
- 37 Nettoyer le filtre à maille du tuyau d'arrivée d'eau
- 38 Réparer un lave-linge qui a gelé
- 38 Entreposer le lave-linge
- 39 Vérifiez les points suivants si...
- 40 Codes d'erreur

CODES D'ERREUR ET DE DÉPANNAGE

39

TABLEAU DES PROGRAMMES

41

- 41 Tableau des programmes

ANNEXE

42

- 42 Tableau des symboles d'entretien des textiles
- 42 Protection de l'environnement
- 42 Déclaration de conformité
- 43 Caractéristiques techniques

Installer le lave-linge

Assurez-vous que l'installateur a suivi ces instructions à la lettre afin que votre nouveau lave-linge fonctionne correctement et que vous ne soyez exposé à aucun risque lorsque vous faites une lessive.

VÉRIFICATION DES PIÈCES

Déballiez soigneusement votre lave-linge et vérifiez que vous disposez bien de toutes les pièces illustrées ci-dessous. Si vous constatez que le lave-linge a été endommagé pendant le transport ou qu'il manque des pièces, contactez le service clientèle de Samsung ou votre revendeur Samsung.

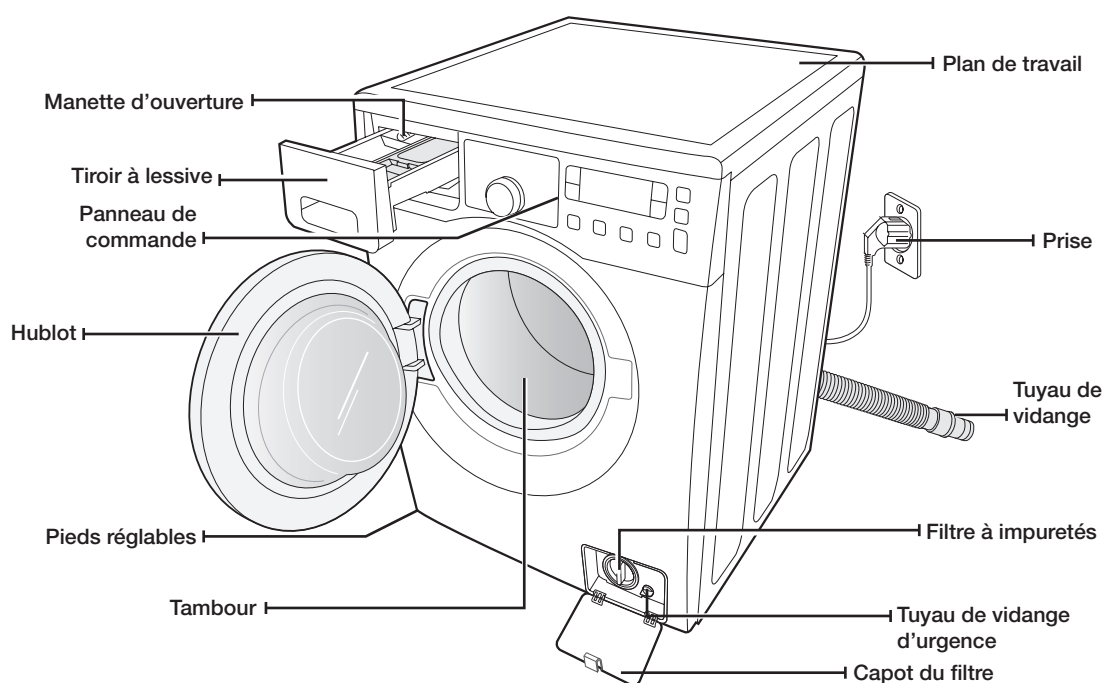

Clé



* Caches pour les trous des vis



Froide

Tuyau d'arrivée d'eau



Chaude (sur certains modèles)



Guide-tuyau

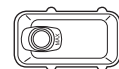

Compartment à lessive liquide (sur certains modèles)



* Caches pour les trous des vis : Le nombre de caches pour les trous des vis dépend du modèle (3 ~ 5 caches).

Installer le lave-linge

RESPECT DES CONDITIONS D'INSTALLATION

Alimentation électrique et mise à la terre



N'utilisez jamais de rallonge.

Utilisez uniquement le cordon d'alimentation fourni avec votre lave-linge.

En préparation de l'installation, assurez-vous que l'alimentation électrique réunit les conditions suivantes :

- Fusible ou coupe-circuit 220 V~240 V 50 Hz
- Circuit de dérivation distinct, réservé uniquement à votre lave-linge

Votre lave-linge doit être mis à la terre. En cas de panne ou de défaillance du lave-linge, la mise à la terre réduira le risque de surtension électrique en fournissant au courant électrique un chemin de moindre résistance.

Votre lave-linge est équipé d'un cordon doté d'une prise à 3 broches avec conducteur de terre destinée à être branchée sur une prise murale correctement installée et reliée à la terre.



Ne reliez jamais un conducteur de terre à une conduite de plomberie en plastique, une conduite de gaz ou une conduite d'eau chaude.

Un branchement incorrect du conducteur de terre peut provoquer une surtension électrique. Demandez conseil à un électricien ou à un réparateur agréé si vous avez des doutes quant à la mise à la terre correcte du lave-linge. Ne modifiez pas la fiche fournie avec le lave-linge. Si elle n'est pas adaptée à la prise murale, faites appel à un électricien qualifié pour installer une prise appropriée.

Arrivée d'eau

Pour un remplissage correct du lave-linge, la pression d'eau doit être comprise entre 50 kPa (0,5 Bar) et 800 kPa (8 Bar). Si la pression d'eau est inférieure à 50 kPa (0,5 Bar), la vanne d'arrivée d'eau risque de ne plus se fermer correctement et la durée de remplissage risque d'augmenter au-delà de la limite autorisée par le contrôleur, entraînant ainsi l'arrêt du lave-linge (Un limiteur de durée de remplissage est intégré au contrôleur de l'appareil afin d'éviter tout trop-plein ou toute inondation en cas de défaillance d'un tuyau interne.).

Les robinets d'arrivée d'eau doivent se trouver à moins de 120cm de l'arrière de votre lave-linge afin que les tuyaux fournis puissent être reliés à l'appareil.



La plupart des magasins de fournitures de plomberie proposent des tuyaux d'alimentation en eau de différentes longueurs (jusqu'à 305 cm).

Voici quelques conseils pour réduire les risques de fuite et de dégât des eaux :

- Faites en sorte que les robinets d'arrivée d'eau soient facilement accessibles.
- Fermez les robinets d'arrivée d'eau lorsque vous n'utilisez pas le lave-linge.
- Vérifiez régulièrement l'absence de fuites au niveau des raccords des tuyaux d'alimentation en eau.



Avant d'utiliser votre lave-linge pour la première fois, vérifiez l'absence de fuites au niveau des raccords avec la vanne d'arrivée d'eau et les robinets.

Vidange

Samsung recommande de placer le tuyau d'évacuation mural à une hauteur de 65cm. Le tuyau de vidange doit être accroché à la pince prévue à cette effet, puis introduit dans le tuyau d'évacuation mural. Le tuyau d'évacuation mural doit être suffisamment large pour qu'il soit possible d'y insérer le tuyau de vidange du lave-linge. Le tuyau de vidange est fixé en usine.

Plancher

Pour un fonctionnement optimal, votre lave-linge doit être installé sur un sol stable. Si le sol est en bois, il est possible qu'il doive être renforcé afin de réduire les vibrations et les problèmes de déséquilibre. La présence de moquette ou de surfaces molles contribue aux vibrations et/ou à la tendance de votre lave-linge à se déplacer durant l'essorage.

N'installez jamais votre lave-linge sur une plate-forme ou sur une structure dont le soutien est insuffisant.

Température ambiante

N'installez pas votre lave-linge dans une zone où l'eau peut geler : en effet, il subsistera toujours une certaine quantité d'eau dans le robinet de prise d'eau, la pompe ou les tuyaux. La présence d'eau gelée dans les conduites peut endommager les courroies, la pompe et d'autres composants.

Installation dans une niche ou une armoire

Pour garantir un fonctionnement correct et sûr de votre nouveau lave-linge, il convient de respecter les exigences suivantes en termes de dégagement :

Côtés – 25 mm
Haut – 25 mm

Arrière – 50 mm
Avant – 465 mm

Si le lave-linge et un sèche-linge sont installés ensemble, il doit y avoir une aération d'au moins 465 mm sans obstacle à l'avant de la niche ou de l'armoire. Installé seul, votre lave-linge ne nécessite pas d'aération spécifique.

INSTALLER VOTRE LAVE-LINGE

ETAPE 1

Choisir un emplacement

-  Avant d'installer votre lave-linge, vérifiez que l'emplacement choisi :
- Possède une surface dure et de niveau, sans moquette ou autre revêtement de sol susceptible d'obstruer l'aération.
 - N'est pas exposé à la lumière directe du soleil
 - Dispose d'une ventilation adaptée
 - Ne risque pas de geler (température inférieure à 0 °C)
 - Ne se trouve pas à proximité d'une source de chaleur, telle qu'un chauffage
 - Dispose de suffisamment d'espace, de sorte que votre lave-linge ne repose pas sur son cordon d'alimentation

Installer le lave-linge

ETAPE 2

Enlever les vis de transport

Avant d'installer le lave-linge, vous devez enlever tous les boulons d'expédition de l'arrière de l'appareil.

1. Desserrez toutes les vis à l'aide de la clé fournie.

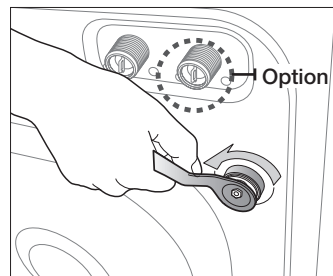

2. Maintenez la vis avec la clé et faites-la passer dans la partie large du trou. Répétez l'opération pour chaque vis.

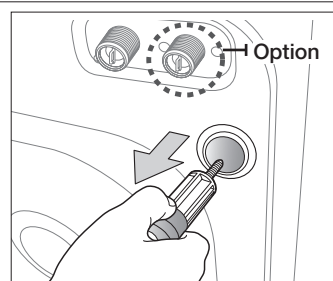

3. Bouchez les trous avec les caches en plastique fournis.

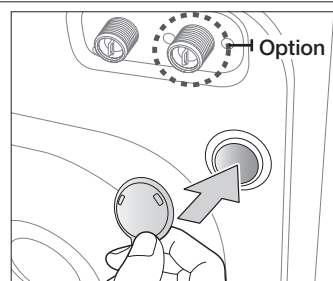

4. Rangez les vis de transport dans un endroit sûr, au cas où vous devriez déplacer le lave-linge ultérieurement.



Les matériaux d'emballage peuvent être dangereux pour les enfants. Tenez tous les emballages (sacs plastique, polystyrène, etc.) hors de leur portée.

ETAPE 3

Ajuster les pieds réglables

 Lorsque vous installez le lave-linge, assurez-vous que la prise de courant, l'arrivée d'eau et l'évacuation sont facilement accessibles.

1. Mettez le lave-linge en place en le faisant glisser.

2. Mettez votre lave-linge de niveau en faisant tourner les pieds vers la gauche ou la droite manuellement.

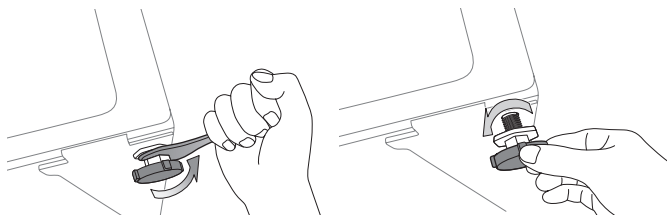

3. Lorsque le lave-linge est de niveau, serrez les écrous à l'aide de la clé fournie.

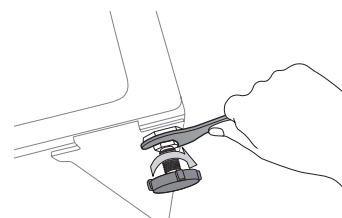

ETAPE 4

Raccordement de l'arrivée d'eau et de l'évacuation

Raccorder le tuyau d'arrivée d'eau

1. Prenez le raccord en L correspondant au tuyau d'arrivée d'eau froide et raccordez-le à l'arrivée d'eau froide, à l'arrière de la machine. Serrez à la main.

 Le tuyau d'arrivée d'eau doit être raccordé au lave-linge à une extrémité et au robinet d'eau à l'autre extrémité. Ne tendez pas le tuyau d'arrivée d'eau. Si le tuyau est trop court, remplacez-le par un tuyau haute pression plus long.

2. Raccordez l'autre extrémité du tuyau d'arrivée d'eau froide au robinet d'eau froide et serrez-la à la main. Si nécessaire, vous pouvez repositionner le tuyau d'arrivée d'eau sur le lave-linge en desserrant le raccord, en faisant tourner le tuyau et en resserrant le raccord.

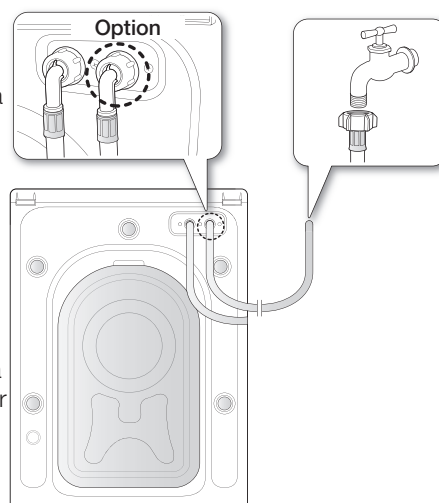

Pour les modèles équipés d'une arrivée d'eau chaude supplémentaire :

1. Prenez le raccord en L rouge correspondant au tuyau d'arrivée d'eau chaude et raccordez-le à l'arrivée d'eau chaude située à l'arrière de la machine. Serrez à la main.
2. Raccordez l'autre extrémité du tuyau d'arrivée d'eau chaude au robinet d'eau chaude de votre lavabo et serrez-la à la main.
3. Utilisez un raccord en Y si vous souhaitez utiliser uniquement l'eau froide.

Installer le lave-linge

Raccorder le tuyau d'arrivée d'eau

1. Enlevez l'adaptateur du tuyau d'arrivée d'eau.

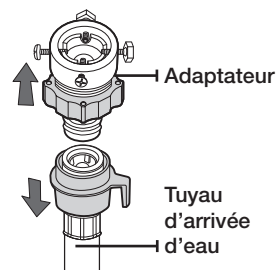

2. À l'aide d'un tournevis cruciforme, commencez par desserrer les quatre vis de l'adaptateur. Prenez ensuite l'adaptateur et tournez la partie (2) dans le sens de la flèche, jusqu'à obtenir un écart de 5 mm.

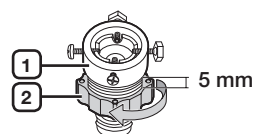

3. Raccordez l'adaptateur au robinet en serrant fermement les vis et en levant l'adaptateur vers le haut. Tournez la partie (2) dans le sens de la flèche, puis raccordez (1) et (2).

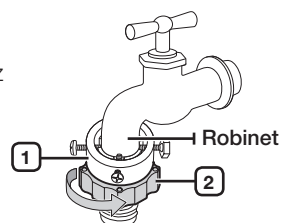

4. Raccordez le tuyau d'arrivée d'eau à l'adaptateur. Lorsque vous lâchez la partie (3), le tuyau se raccorde automatiquement à l'adaptateur en émettant un petit clic d'enclenchement.

Après avoir raccordé le tuyau d'arrivée d'eau à l'adaptateur, vérifiez que le branchement a été correctement effectué en tirant le tuyau d'arrivée d'eau vers le bas.

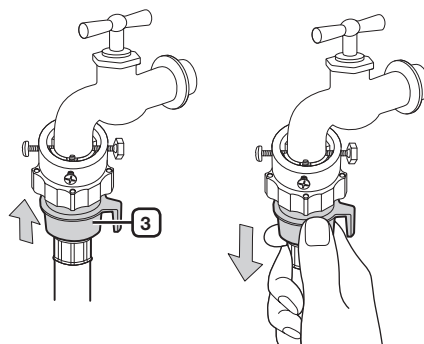

5. Raccordez l'autre extrémité du tuyau d'arrivée d'eau à la vanne d'alimentation en eau située à l'arrière du lave-linge. Vissez le tuyau à fond dans le sens des aiguilles d'une montre.

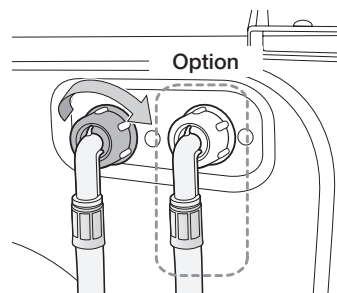

6. Ouvrez l'arrivée d'eau et vérifiez l'absence de fuite au niveau de la vanne d'arrivée d'eau, du robinet ou de l'adaptateur. En cas de fuite d'eau, répétez les étapes précédentes.



N'utilisez pas le lave-linge si une fuite d'eau a été détectée. Cela pourrait en effet provoquer des blessures ou un choc électrique.

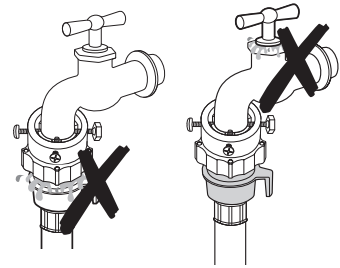

- Si le robinet est doté d'un pas de vis, raccordez le tuyau d'arrivée d'eau au robinet comme indiqué ci-contre.

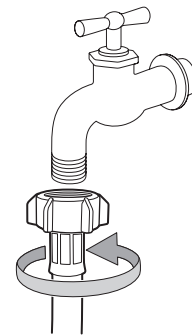

- ☞ Utilisez un robinet standard pour l'arrivée d'eau. Si le robinet est à angle droit ou s'il est trop gros, retirez la bague d'écartement avant d'insérer le robinet dans l'adaptateur.

Raccordement de l'Aqua Hose (sur certains modèles)

Le tuyau d'arrivée d'eau a été inventé pour une protection parfaite contre les fuites.

Il est fixé au tuyau d'alimentation d'eau et coupe automatiquement le débit d'eau si le tuyau est endommagé. Il affiche également un voyant d'avertissement.

- Raccordez le tuyau d'arrivée d'eau au robinet comme indiqué sur l'image.

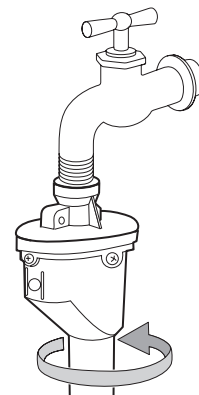

Installer le lave-linge

Raccordement du tuyau de vidange

L'extrémité du tuyau de vidange peut être positionnée de trois façons différentes :

1. **Sur le bord d'un lavabo** : le tuyau de vidange doit être positionné à une hauteur comprise entre 60 et 90 cm. Pour que le bout du tuyau reste coudé, utilisez le guide-tuyau en plastique fourni. Fixez le guide au mur avec un crochet ou au robinet avec un lien, afin que le tuyau de vidange ne bouge pas.

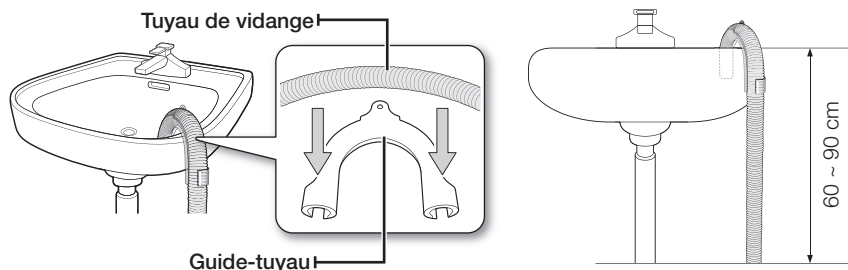

2. **Raccordé au tuyau d'évacuation du lavabo** : le tuyau d'évacuation doit être situé au-dessus du siphon du lavabo, afin que son extrémité soit au moins à 60 cm du sol.
3. **Sur un tuyau d'évacuation** : il est conseillé d'utiliser un tuyau vertical de 65 cm (sa longueur doit être comprise entre 60 cm et 90 cm).

-  Le tuyau d'évacuation nécessite :
- un diamètre minimum de 5 cm.
 - un capacité minimum de vidange de 60 litres par minute.

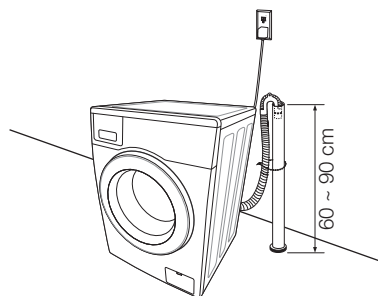

ETAPE 5

Mettre votre lave-linge sous tension

Branchez le cordon d'alimentation dans une prise murale, AC de 220-240V / 50Hz une prise de courant approuvée et protégée par un fusible ou un disjoncteur. (Pour obtenir plus d'informations sur les exigences électriques et de mise à la terre, reportez-vous à la page 14.)

Effectuer un lavage

Avec le nouveau lave-linge Samsung, le plus difficile consiste à décider quelle catégorie de linge laver en premier.

PREMIER LAVAGE

 Avant de laver du linge pour la première fois, vous devez effectuer un cycle complet à vide (c'est-à-dire sans charger de linge dans le tambour).

1. Appuyez sur le bouton **Aan/Uit (Marche/Arrêt)**.
2. Versez votre dose de lessive dans le bac prévu à cet effet  du tiroir à lessive.
3. Ouvrez l'arrivée d'eau du lave-linge.
4. Appuyez sur le bouton **Start/Pauze (Départ/Pause)**.

 Cette opération permet de vidanger l'eau qui aurait pu rester dans le lave-linge après le test du fabricant.

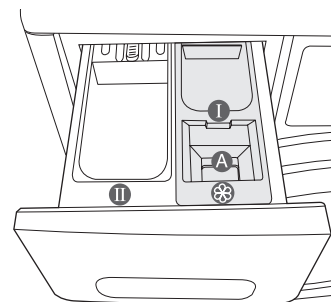

Bac ①: lessive pour le pré-lavage ou amidon.

Bac ②: lessive pour le lavage principal, adoucissant, agent de pré-trempage, produit blanchissant et détachant.

 Pour employer de la lessive liquide, utilisez le compartiment à lessive liquide (reportez-vous en page 33 du manuel pour voir le modèle correspondant). Ne versez pas de lessive en poudre dans le compartiment à lessive liquide.

Bac ③: additifs, de l'assouplissant par exemple (ne pas dépasser le bord inférieur MAX du bac « A »).

CONSIGNES ÉLÉMENTAIRES

1. Chargez votre linge dans le tambour.

 **AVERTISSEMENT** Ne surchargez pas le lave-linge. Pour déterminer la capacité correspondant à chaque type de linge, reportez-vous au tableau de la page 31-32.

- 
 - Assurez-vous que le linge n'est pas pris dans la porte, car cela risquerait de provoquer une fuite d'eau.
 - Après un cycle de lavage, il se peut que de la lessive subsiste dans la partie avant en caoutchouc du lave-linge. Si tel est le cas, retirez ces résidus afin d'éviter toute fuite d'eau.
 - Ne pas toucher la porte en verre pendant que votre machine à laver est en marche. Elle peut être très chaude.
 - N'ouvrez pas le tiroir à lessive ou le filtre à impuretés pendant que votre lave-linge effectue un cycle : de l'eau ou de la vapeur brûlante risque de s'en dégager.
 - Les articles imperméables ne doivent pas être lavés avec le programme normal, mais avec le programme Entretien extérieur.
2. Fermez le hublot jusqu'à ce qu'il s'enclenche.
3. Mettez l'appareil sous tension.
4. Versez de la lessive et les éventuels additifs dans le distributeur.
5. Sélectionnez les options et le programme appropriés à la charge de linge.
Le voyant du lave-linge s'allume et une estimation de la durée du programme apparaît alors sur l'afficheur.
6. Appuyez sur le bouton **Start/Pauze (Départ/Pause)**.

Effectuer un lavage

PANNEAU DE COMMANDE

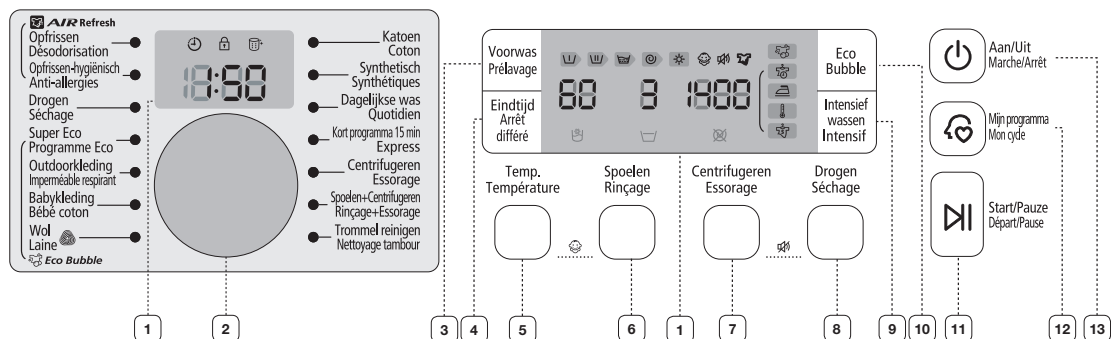

1 AFFICHAGE NUMÉRIQUE

Affiche le temps restant du cycle de lavage, toutes les informations relatives au programme et les messages d'erreur.

2 SÉLECTEUR DE PROGRAMME

Sélectionnez le schéma de rotation et la vitesse d'essorage du programme.

Pour plus d'informations, reportez-vous à la section « Laver du linge à l'aide du sélecteur de programme ». (voir page 30)

Katoen (Coton) - Cotons, draps, linge de table, sous-vêtements, serviettes, chemises, etc. peu ou moyennement sales.

Synthetisch (Synthétiques) - Chemisiers, chemises, etc., peu ou moyennement sales, en polyester (Diolen, Trevira), polyamide (Perlon, Nylon) ou autre matière similaire.

Dagelijkse was (Quotidien) - Ce programme est destiné au lavage des vêtements de tous les jours, tels que les sous-vêtements et les chemises.

Kort programma 15 min (Express 15') - Pour le linge peu sale avec moins de 2 kg de blanchisserie dont vous avez rapidement besoin.

- Il faut environ 15 minutes minimum, mais les valeurs indiquées peuvent varier en fonction de la pression et de la dureté de l'eau, la température d'arrivée d'eau, la température ambiante, le type et la quantité du linge, le degré de saleté, la quantité de détergent utilisé, les fluctuations dans l'alimentation en électricité et les options supplémentaires choisies.
- Ajouter une petite quantité de détergent pour une petite quantité de linge (moins de 2 kg) pour le Lavage rapide 15' car si vous ajoutez trop de détergent, celui peut y rester après le lavage.

Centrifugeren (Essorage) - Effectue un cycle d'essorage supplémentaire afin d'éliminer le plus d'eau possible du linge.

Spoelen + Centrifugeren (Rinçage+Essorage) - Utilisez ce programme pour le linge qui n'a besoin que d'un rinçage ou pour ajouter un adoucissant à une lessive.

Trommel reinigen (Nettoyage tambour) - Permet de nettoyer le tambour. Élimine la saleté et les bactéries dans le tambour. Une utilisation régulière (toutes les 40 lessives) est recommandée. Aucun produit de nettoyage ou agent de blanchiment n'est nécessaire.

AIR Refresh - Ce programme permet d'éliminer les mauvaises odeurs. Tournez le sélecteur de programme pour sélectionner les modes de fonctionnement suivants : (Oprissen (AIR Refresh) → Oprissen-hygiënisch (AIR Refresh Hygiene))

- **Oprfrissen (AIR Refresh)** - permet d'éliminer les mauvaises odeurs du linge.
- **Oprfrissen-hygiënisch (AIR Refresh Hygiene)** - désodorise et désinfecte le linge grâce à une action AIR Refresh encore plus intense et une température plus élevée.

Drogen (Séchage) - permet de choisir automatiquement un type de séchage en détectant la quantité et le poids du linge.

Super Eco (Programme Eco) - La basse température d'Eco Bubble vous garantit des résultats de lavage parfait tout en permettant de véritables économies d'énergie.

Outdoorkleding (Imperméable respirant) - À utiliser pour les vêtements de plein air tels que les vêtements de montagne, de ski et de sport. Les tissus utilisés sont des finitions de technologie fonctionnelles et de fibres comme le spandex, le stretch et les micro-fibres.

Babykleding (Bébé coton) - Le lavage à haute température et les rinçages supplémentaires permettent d'éliminer totalement les résidus de lessive afin de préserver les textiles délicats.

Wol (Laine) - Uniquement pour les lainages lavables en machine. La charge de vêtements doit être inférieure à 2 kg.

- Pendant le lavage, le doux bercement et le trempage du linge continuent pour protéger les fibres de laine de tout rétrécissement / déformation et pour un nettoyage extrêmement délicat. L'arrêt de cette opération ne pose aucun problème.
- Il est conseillé d'utiliser de la lessive neutre avec le programme laine afin d'obtenir un meilleur résultat de lavage et pour un meilleur soin des fibres de laine.



Le programme Wol (Laine) de ce lave-linge a été approuvé par Woolmark pour le lavage des produits Woolmark lavables en machine, dans la mesure où ces produits soient lavés conformément aux instructions mentionnées sur l'étiquette et à celles fournies par le fabricant de ce lave-linge, M1125 (Numéro d'attestation émis par I.W.S. Nominee Co., Ltd.)

Vidange uniquement - Tournez le sélecteur de programme sur la position Centrifugeren (Essorage), appuyez sur le bouton Centrifugeren (Essorage) à plusieurs reprises jusqu'à ce que "Sans essorage" s'allume, puis appuyez sur le bouton Start/Pauze (Départ/Pause) pour vider l'eau.

3 BOUTON PRÉLAVAGE

Appuyez sur ce bouton pour sélectionner un pré-lavage. La fonction de pré-lavage est disponible uniquement avec les programmes suivants : Katoen (Coton), Synthetisch (Synthétiques), Dagelijkse was (Quotidien), Babykleding (Bébé coton).

4 BOUTON DE SÉLECTION DU ARRÊT DIFFÉRÉ

Appuyez sur ce bouton à plusieurs reprises pour faire défiler les différentes options de arrêt différé (de 3 à 19 heures, par tranches d'une heure). L'heure affichée est celle à laquelle le cycle de lavage se terminera.

5 BOUTON DE SÉLECTION DE LA TEMPÉRATURE

Appuyez sur ce bouton à plusieurs reprises pour faire défiler les différentes températures disponibles : (Eau froide , 30 °C, 40 °C, 60 °C et 95 °C).

6 BOUTON DE SÉLECTION DU RINÇAGE

Appuyez sur ce bouton pour ajouter des cycles de rinçage. (cinq cycles au maximum).

7 BOUTON DE SÉLECTION DE L'ESSORAGE

Appuyez sur ce bouton à plusieurs reprises pour faire défiler les différentes vitesses d'essorage disponibles.

WD0804/WD0814	 ,  , 400, 800, 1200, 1400 tr/min
---------------	---

WD0802/WD0812	 ,  , 400, 800, 1000, 1200 tr/min
---------------	---

« Sans essorage  » - le linge reste dans le tambour et aucun essorage n'est effectué après la dernière vidange.

« Arrêt cuve pleine  » - le linge trempe dans la dernière eau de rinçage. Avant de pouvoir décharger le linge, un cycle « Vidange » ou « Essorage » doit être effectué.

Effectuer un lavage

8 BOUTON SÉCHAGE	<p>Ce bouton permet de faire défiler les options suivantes : Prêt à ranger (🌀) → Basse température (🌡️) → Repassage (🧺) → Temps de séchage (🕒) (30min → 1:00 h → 1:30 h → 2:00 h → 2:30 h → 3:00 h → 3:30 h → 4:00 h → 4:30 h) → Prêt à ranger (🌀)</p> <p>Prêt à ranger (🌀) - ce programme permet de sécher le linge en coton, les sous-vêtements et le linge de maison.</p> <p>Basse température (🌡️) - ce programme respecte le linge ne supportant pas les températures élevées en le séchant à basse température.</p> <p>Repassage (🧺) - termine le cycle de séchage en laissant le linge légèrement humide, facilitant ainsi le repassage.</p> <p>Temps de séchage (🕒) - sèche le linge pendant un laps de temps défini.</p> <p> • Évitez de laver du linge qui ne supporte pas le séchage car il risquerait d'être déformé, même à basse température.</p> <ul style="list-style-type: none">• Les programmes Prêt à ranger, Basse température, Repassage et Temps de séchage détectent automatiquement le poids du linge afin d'afficher un temps de séchage adapté et de le sécher plus efficacement.• Les conditions de séchage peuvent varier en fonction du type et de la quantité de linge.• Séchage n'est pas disponible pour Trommel reinigen (Nettoyage tambour), Opfrissen (AIR Refresh), Outdoorkleding (Imperméable respirant), et Wol (Laine) courses.
9 BOUTON DE SÉLECTION INTENSIF	<p>appuyez sur ce bouton lorsque le linge est très sale et qu'un lavage intensif s'avère nécessaire. Cela a pour effet d'augmenter la durée de chaque cycle de lavage.</p>
10 BOUTON DE SÉLECTION ECO BUBBLE	<p>La fonction Eco Bubble est activée par défaut. Appuyez sur le bouton Eco Bubble pour la désactiver et le générateur de bulles s'éteint (indiqué sur le panneau de commande). Appuyez une nouvelle fois pour la réactiver.</p> <ul style="list-style-type: none">• Certains programmes de lavage requièrent l'activation de la fonction Eco Bubble (indiqué sur le panneau de commande et le générateur de bulles s'allume automatiquement).• En revanche, d'autres programmes ne nécessitent pas cette fonction et le générateur s'éteint automatiquement.• Pour la plupart des programmes, vous pouvez régler manuellement cette fonction, ce qui modifiera le temps de lavage de manière visible sur le panneau de commande dans le but d'obtenir les mêmes résultats (voir page 27 pour plus d'informations).
11 BOUTON DE SÉLECTION DÉPART/ PAUSE	<p>Ce bouton permet d'interrompre et de relancer un cycle.</p>
12 BOUTON DE SÉLECTION MON CYCLE	<p>Permet de programmer votre cycle préféré (température, essorage, degré de salissure, option, etc.).</p>
13 BOUTON MARCHÉ/ ARRÊT	<p>Si vous appuyez une première fois sur ce bouton, le lave-linge se mettra en marche ; appuyez une deuxième fois et il s'arrêtera. Si le lave-linge reste allumé plus de 10 minutes sans que l'on appuie sur aucun bouton, il s'éteindra automatiquement.</p>

Sécurité enfant

La fonction Sécurité enfant vous permet de verrouiller les boutons afin que le cycle de lavage que vous avez choisi ne puisse être modifié.

Activation/Désactivation

Pour activer/désactiver la fonction Sécurité enfant, appuyez simultanément sur les boutons **Temp. (Température)** et **Spoelen (Rinçage)** pendant 3 secondes. Le témoin « Sécurité enfant » est allumé lorsque cette fonction est activée.

 Lorsque la fonction Sécurité enfant est activée, seul le bouton **Aan/Uit (Marche/Arrêt)** fonctionne. Cette fonction reste active même après que le lave-linge a été éteint et rallumé ou débranché et rebranché.

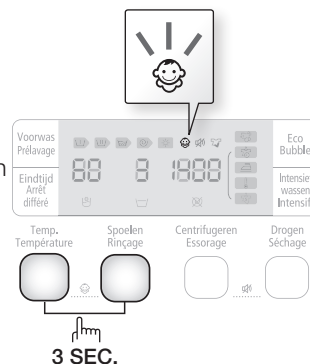

Signal sonore

La fonction Son désactivé peut être sélectionnée dans tous les programmes. Lorsqu'elle est active, le son est coupé dans tous les programmes. Le réglage reste en vigueur même si vous éteignez et allumez l'appareil à plusieurs reprises.

Activation/Désactivation

Pour activer/désactiver la fonction Signal sonore, appuyez simultanément sur les boutons **Centrifuger (Essorage)** et **Drogen (Séchage)**, pendant 3 secondes. Le témoin « Signal sonore » est allumé lorsque cette fonction est activée.

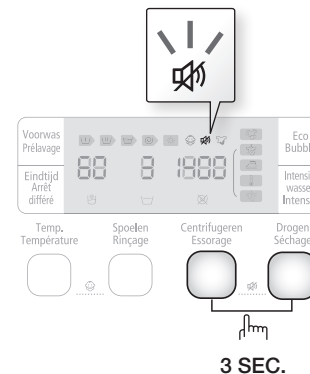

Arrêt différé

Vous pouvez programmer votre lave-linge pour que le cycle de lavage se termine automatiquement plus tard, en choisissant un Eindtijd (Arrêt différé) de 3 à 19 heures (par tranches d'une heure). L'heure affichée correspond à celle à laquelle le cycle de lavage se terminera.

1. Programmez manuellement ou automatiquement votre lave-linge en fonction du type de linge à laver.
2. Appuyez sur le bouton **Eindtijd (Arrêt différé)** à plusieurs reprises jusqu'à obtenir l'arrêt différé souhaité.
3. Appuyez sur le bouton **Start/Pauze (Départ/Pause)**. Le témoin « Eindtijd (Arrêt différé) » s'allume et l'horloge commence le compte à rebours jusqu'à atteindre l'heure définie.
4. Pour annuler la fonction Eindtijd (Arrêt différé), appuyez sur le bouton **Aan/Uit (Marche/Arrêt)** puis remettez le lave-linge en marche.

Effectuer un lavage

Fonction Vidange uniquement

Si vous souhaitez vidanger l'eau du lave-linge, procédez comme suit :

1. Appuyez sur le bouton **Aan/Uit (Marche/Arrêt)**.
2. Tournez le Sélecteur de programme sur la position Centrifugeren (Essorage)
3. Appuyez sur le bouton **Centrifugeren (Essorage)** à plusieurs reprises jusqu'à ce que "Sans essorage" s'allume.
4. Appuyez sur le bouton **Start/Pauze (Départ/Pause)**.

Mon cycle

Permet d'activer votre programme de lavage personnalisé (température, essorage, souillure, etc.) à l'aide d'un seul bouton.

Appuyez sur le bouton **Mijn programma (Mon cycle)** pour charger et utiliser les options Mon cycle enregistrées. Les voyants du programme et des options sélectionnés clignotent.

Vous pouvez régler toutes les options en mode Mon cycle comme suit.

1. Ouvrez l'arrivée d'eau.
2. Appuyez sur le bouton **Aan/Uit (Marche/Arrêt)**.
3. Sélectionnez le programme souhaité à l'aide du **Sélecteur de programme**.
4. Définissez ensuite les options de votre choix.

 Voir le Tableau des programmes en page 41 pour connaître les options possibles pour chaque programme.

5. Vous pouvez ensuite enregistrer le programme et les options sélectionnés en appuyant sur le bouton **Mijn programma (Mon cycle)** pendant plus de 3 secondes, en mode Mon cycle préféré. Le programme et les options que vous sélectionnez s'afficheront la prochaine fois que vous sélectionnez Mon cycle.

 Vous pouvez modifier la configuration du programme Mon cycle en répétant la procédure indiquée ci-dessus.
La dernière configuration défini ne s'affichera la prochaine fois que vous utiliserez le programme Mon cycle.

 Si vous relâchez le bouton avant les 3 secondes, le programme et les options précédemment enregistrés s'affichent. Si vous appuyez sur le bouton Mijn programma (Mon cycle) pendant 3 secondes ou plus, le programme et les options actuellement sélectionnés sont enregistrés et la DEL clignote pendant 3 secondes.

Eco Bubble

Eco Bubble permet de répartir de façon uniforme la lessive et de pénétrer les tissus en profondeur et plus rapidement.

Programme	Fonction Eco Bubble	Annulation de la fonction Eco Bubble
Katoen (Coton), Synthetisch (Synthétiques), Dagelijkse was (Quotidien), Kort programma 15 min (Express 15')	Disponible	Disponible
Super Eco (Programme Eco), Outdoorkleding (Imperméable respirant), Babykleding (Bébé coton), Wol (Laine)		Non disponible.

- Une autre fonction Eco Bubble peut être appliquée en fonction du programme.

 La fonction Eco Bubble est activée par défaut. Appuyez sur le bouton Eco Bubble pour la désactiver ; appuyez une nouvelle fois pour la réactiver.

1. Ouvrez le hublot, placez le linge dans le tambour et refermez le hublot.
2. Appuyez sur le bouton **Aan/Uit (Marche/Arrêt)**.
3. Sélectionner une fonction
4. Placez la quantité adéquate de lessive et d'adoucissant dans les bacs correspondants en fonction de la quantité de linge et refermez le tiroir à lessive.

- Ajouter la quantité appropriée de détergent dans le tiroir à détergent ①, et ajouter l'assouplissant dans le compartiment assouplissant ② juste sous la ligne de base de fibres adoucisseur (MAX) de "A"
- Si le programme Voorwas (Pré lavage) est sélectionné, versez également de la lessive dans le bac de pré lavage ③.
- Si vous utilisez de la lessive liquide, laissez le compartiment à lessive liquide dans le tiroir (voir la section « Lessive liquide » page 33).

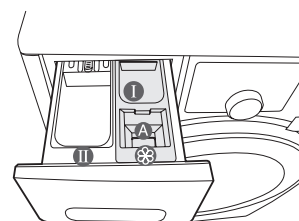

 Ne versez pas de lessive en poudre dans le compartiment à lessive liquide.

5. Appuyez sur le bouton Start/Pauze (Départ/Pause).
 - Appuyez sur le bouton **Start/Pauze (Départ/Pause)** pour lancer le lavage.
 - La quantité de linge est détectée automatiquement et le linge est lavé.
 - Une fois la machine lancée, vous ne pouvez plus ajouter ou sélectionner la fonction Eco Bubble.

-  • Un nombre suffisant de bulles est généré avec une quantité de détergent spécifiée.
- Veuillez nettoyer fréquemment le filtre à impuretés. Le nettoyage périodique permet de générer suffisamment de bulles.
 - Selon le type de linge et de lessive, les bulles peuvent être absorbées et il peut sembler n'y en avoir qu'une faible quantité.
 - Bien que les bulles soient générées dès le début du lavage, cela peut prendre plusieurs minutes pour qu'elles deviennent visibles.

Effectuer un lavage

AIR Refresh

AIR Refresh permet de rafraîchir votre linge sans utiliser d'eau, grâce à son puissant système de ventilation. Les vêtements pouvant être rafraîchis sont les manteaux en laine, les vêtements en coton, les chasubles, pullovers et costumes. (N'utilisez jamais l'option AIR Refresh pour plus de deux articles ou au-delà de 1 kg à la fois.)

1. Ouvrez le hublot, placez le linge dans le lave-linge et refermez le hublot.
2. Appuyez sur le bouton **Aan/Uit (Marche/Arrêt)**.
3. Sélectionnez **AIR Refresh** en tournant le **Sélecteur de programme**.

MODE	DURÉE DU CYCLE
Opfrissen (AIR Refresh)	29 min
Opfrissen-hygiënisch (AIR Refresh Hygiene)	59 min

- Lorsque l'une de ces options est activée, plus aucun bouton ne fonctionne ; seule l'heure de départ différé (entre 3 et 19 heures) peut être sélectionnée.
4. Fermez le hublot et appuyez sur le bouton **Start/Pauze (Départ/Pause)**.



- Le bouton **AIR Refresh** ne peut pas être sélectionné s'il y a de l'eau dans le tambour. Vidangez l'eau, puis sélectionnez le bouton **AIR Refresh**.
- Appuyez sur le bouton **Start/Pauze (Départ/Pause)** ou **Aan/Uit (Marche/Arrêt)** pour retirer le linge.
- Vous pouvez utiliser des feuilles de parfum ou de séchage avec les programmes AIR Refresh afin de parfumer votre linge (comptez une feuille pour un ou deux articles).



- La fonction AIR Refresh ne doit pas être utilisée sur les vêtements suivants :
- Les vêtements fragiles en cuir, vison, fourrure, soie, etc.
 - Les sous-vêtements brodés, les coussins comportant des éléments d'ornement et les tenues de soirée avec décorations.
 - Les vêtements avec des boutons pouvant casser.
 - Les vêtements amidonnés peuvent être déformés.
 - Le linge de maison contenant du bois (par exemple, les repose-cous)
 - Les oreillers ou couvertures remplis de matières synthétiques et non de coton
 - Les couvertures électriques
 - Les couvertures pelucheuses
 - Les couvertures volumineuses
 - Les oreillers en latex

UTILISATION DU CYCLE DE SÉCHAGE

Reportez-vous aux étiquettes pour les instructions de séchage et veillez à ne pas dépasser le trait (5,0kg) au moment d'insérer le linge à sécher.

- Ouvrez le hublot, placez les vêtements et refermez le hublot.
- Appuyez sur le bouton **Aan/Uit (Marche/Arrêt)** puis sur le bouton **Drogen (Séchage)**.
: Le programme standard est automatiquement sélectionné.
Séchage n'est pas disponible pour Trommel reinigen (Nettoyage tambour), Oprfrissen (AIR Refresh), Outdoorokleding (Imperméable respirant), et Wol (Laine) courses.
- Sélectionnez le bouton **Drogen (Séchage)** comme suit.

- Appuyez plusieurs fois sur ce bouton pour faire défiler les différents types de séchage dans l'ordre suivant :
Prêt à ranger (🌀) → Basse température (⏴) → Repassage (☹) → Temps de séchage (🕒) (30 min. → 1:00 h → 1:30 h → 2:00 h → 2:30 h → 3:00 h → 3:30 h → 4:00 h → 4:30 h) → Prêt à ranger (🌀)

Type de séchage		Informations	Charge maxi.	Temps (charge maxi.)
Séchage auto	Prêt à ranger (🌀)	Standard: sèche le linge.	3,0kg	140min.
	Basse température (⏴)	Sèche le linge à basse température afin de respecter votre linge.	2,0 kg	160min.
	Repassage (☹)	Laisse le linge légèrement humide afin de faciliter le repassage.	2,0 kg	30min.
Temps de séchage (🕒)		Vous pouvez sélectionner le temps de séchage adapté au type de tissu, à la quantité et au degré d'humidité de votre linge.	5,0 kg	270min.

- Le temps de séchage s'affiche automatiquement après détection du poids du linge afin d'optimiser les résultats.
-  **Si votre linge pèse moins de 3,0 kg, utilisez le séchage automatique. S'il pèse plus, utilisez le programme Temps de séchage.**
- Si les cycles d'essorage et de séchage sont sélectionnés, la vitesse d'essorage est automatiquement sélectionnée afin d'optimiser les résultats.
 - Pour le cycle de séchage, vérifiez que la vanne d'arrivée d'eau est ouverte.
- Versez la quantité de produit de lavage et d'adoucissant adaptée dans le tiroir et refermez-le.
 - Appuyez sur le bouton **Start/Pauze (Départ/Pause)**.
: le lavage et le séchage se déroulent automatiquement pour des résultats optimaux.
 - Le programme sélectionné ne peut plus être modifié une fois que le séchage a commencé.
 - Si l'arrivée d'eau froide est fermée, le séchage n'est pas effectué.
 - Si vous souhaitez sécher du linge après un lavage à la main, sélectionnez à la fois le programme Centrifugeren (Essorage) et Drogen (Séchage).

Effectuer un lavage

Laver du linge à l'aide du sélecteur de programme

Votre nouveau lave-linge vous simplifie la tâche grâce au système de contrôle automatique « Fuzzy Control » de Samsung. Lorsque vous choisissez un programme, le lave-linge définit les options appropriées en matière de température, de temps et de vitesse de lavage.

1. Ouvrez le robinet de votre lavabo.
2. Appuyez sur le bouton **Aan/Uit (Marche/Arrêt)**.
3. Ouvrez le hublot.
4. Chargez les articles un par un dans le tambour, sans les tasser ni surcharger le lave-linge.
5. Fermez le hublot.
6. Ajoutez la lessive et, si nécessaire, l'adoucissant et le liquide de prélavage dans les bacs appropriés.

 La fonction de prélavage n'est disponible qu'avec les programmes Katoen (Coton), Synthetisch (Synthétiques), Dagelijkse was (Quotidien) et Babykleding (Bébé coton). Effectuez un cycle de prélavage uniquement si le linge à laver est très sale.

7. Utilisez le **Sélecteur de programme** pour sélectionner le programme approprié en fonction du type de linge : Katoen (Coton), Synthetisch (Synthétiques), Dagelijkse was (Quotidien), Kort programma 15 min (Express 15'), Super Eco (Programme Eco), Outdoorkleding (Imperméable respirant), Babykleding (Bébé coton), Wol (Laine), Handwas (Lavage main). Le voyant correspondant au programme sélectionné s'allume sur le panneau de commande.
8. À ce stade, vous pouvez contrôler la température de lavage, le nombre de cycles de rinçage, la vitesse d'essorage et le délai de arrêt différé en appuyant sur le bouton correspondant.
9. Appuyez sur le bouton **Start/Pauze (Départ/Pause)** pour lancer le cycle de lavage. L'indicateur de progression s'allume et le temps de lavage restant apparaît à l'écran.

Option Pause

Il est possible d'ajouter ou de retirer du linge dans les 5 minutes qui suivent le début du cycle de lavage.

1. Appuyez sur le bouton **Start/Pauze (Départ/Pause)** pour déverrouiller le hublot.

 Le hublot est bloqué si l'eau est trop CHAUDE ou son niveau trop ÉLEVÉ.

2. Après avoir refermé le hublot, appuyez sur le bouton **Start/Pauze (Départ/Pause)** pour redémarrer le cycle de lavage.

Lorsque le programme est terminé :

À la fin du programme, le lave-linge s'arrête automatiquement.

1. Ouvrez le hublot.
2. Sortez le linge.

Laver du linge en mode manuel

Vous pouvez laver des vêtements en fonction manuelle, sans utiliser le sélecteur de programme.

1. Ouvrez l'arrivée d'eau.
2. Appuyez sur le bouton **Aan/Uit (Marche/Arrêt)** du lave-linge.
3. Ouvrez le hublot.
4. Chargez les articles un par un dans le tambour, sans les tasser ni surcharger le lave-linge.
5. Fermez le hublot.
6. Ajoutez de la lessive et, si nécessaire, de l'adoucissant ou du liquide de pré-lavage dans les bacs appropriés.
7. Appuyez sur le bouton **Temp. (Température)** pour choisir la température. (Eau froide, 30 °C, 40 °C, 60 °C et 95 °C)
8. Appuyez sur le bouton **Spoelen (Rinçage)** pour choisir le nombre de cycles de rinçage (cinq cycles au maximum).
La durée du lavage augmente en conséquence.
9. Appuyez sur le bouton **Centrifugeren (Essorage)** pour choisir la vitesse d'essorage. (☒ : Sans essorage)
10. Appuyez sur le bouton **Eindtijd (Arrêt différé)** à plusieurs reprises pour faire défiler les différentes options disponibles (de 3 à 19 heures, par tranches d'une heure). L'heure affichée correspond à celle à laquelle le cycle de lavage se terminera.
11. Appuyez sur le bouton **Start/Pauze (Départ/Pause)** pour lancer le cycle de lavage.

INSTRUCTIONS DE LAVAGE

Suivez ces instructions afin d'obtenir un linge parfaitement propre et d'utiliser votre lave-linge de la manière la plus efficace qui soit.

 Vérifiez toujours le symbole textile sur le vêtement avant de procéder au lavage.

Triez et lavez votre linge en fonction des critères suivants :

- Symbole textile : séparez le coton, les fibres mélangées, les synthétiques, la soie, la laine et les rayonnées.
- Couleurs : séparez le blanc et les couleurs. Lavez les vêtements de couleur neufs séparément.
- Taille : placer des vêtements de tailles différentes dans la même charge améliore l'action du lavage.
- Sensibilité : lavez les articles délicats séparément, en utilisant le cycle de lavage Délicats pour les articles neufs en laine vierge et en soie, ainsi que pour les rideaux. Vérifiez les étiquettes des articles que vous lavez ou reportez-vous au tableau des symboles textile en annexe.

Vider les poches

Avant chaque lessive, videz toutes les poches des vêtements à laver. Les petits objets durs de forme irrégulière comme les pièces, couteaux, punaises ou trombones risquent en effet d'endommager votre lave-linge. Évitez de laver des vêtements comportant de grandes boucles, des boutons ou d'autres accessoires en métal lourd.

Toute pièce métallique présente sur un vêtement risque d'endommager le linge et le tambour. Mettez les vêtements pourvus de boutons ou de broderies sur l'envers avant de les laver. Veillez à fermer les fermetures à glissière des pantalons et vestes afin de ne pas endommager le tambour. Les fermetures à glissière doivent être maintenues fermées à l'aide d'un fil avant le lavage.

Les vêtements pourvus de lanières peuvent s'emmêler avec d'autres vêtements, ce qui risque de les abîmer. Veillez à attacher ensemble les lanières avant de lancer le cycle de lavage.

Pré-laver du coton

Lorsqu'il est associé aux lessives modernes, votre nouveau lave-linge donne de parfaits résultats tout en permettant d'économiser de l'énergie, du temps, de l'eau et de la lessive. Toutefois, si vos cotons sont particulièrement sales, utilisez un programme de pré-lavage avec une lessive protéinique.

Effectuer un lavage

Évaluer la capacité de chargement

Ne surchargez pas le lave-linge, sans quoi votre linge ne sera pas lavé correctement. Utilisez le tableau ci-dessous afin de déterminer la charge maximale autorisée en fonction du type de textile.

Type de textile	Capacité
Modèle	WD0804 / WD0802 / WD0814 / WD0812
Katoen (Coton) - légèrement/moyennement sale - très sale	8,0 kg
Synthetisch (Synthétiques)	3,0 kg
Outdoorkleding (Imperméable respirant)	2,0 kg
Wol (Laine)	2,0 kg

- Si la charge de linge n'est pas équilibrée (le message «UE» s'affiche), rééquilibrez-la. Un mauvais équilibrage de la charge risque de réduire l'efficacité de l'essorage.
- Lorsque vous lavez des draps ou des couettes, il se peut que la durée de lavage soit allongée ou que l'efficacité de l'essorage soit moindre.

Assurez-vous de placer les soutien-gorge (lavables à l'eau) dans un sac à linge (à acheter séparément).

- Les parties métalliques de la structure peuvent en effet sortir du soutien-gorge et endommager le linge. Il est donc conseillé de les insérer dans un sac à linge fin.
- Les vêtements légers et de petite taille, tels que les chaussettes, gants, bas et mouchoirs, peuvent se coincer entre le hublot et la paroi du lave-linge. Placez-les dans un sac à linge fin.

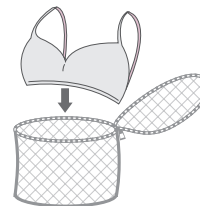

Ne lavez pas le sac à linge seul, sans linge. Ceci pourrait provoquer des vibrations anormales susceptibles d'entraîner des déplacements intempestifs de la machine ou des accidents impliquant des blessures.

INFORMATIONS SUR LA LESSIVE ET LES ADDITIFS

Quelle lessive utiliser ?

La lessive à utiliser dépend du type de tissu (coton, synthétiques, vêtements délicats, laine), de la couleur, de la température de lavage et du degré de salissure. Utilisez toujours une lessive qui mousse peu, prévue pour les lave-linge automatiques.

Respectez les recommandations du fabricant de la lessive ; celles-ci ont été élaborées en fonction du poids du linge, du degré de salissure et de la dureté de l'eau de votre région. Si vous ne connaissez pas le degré de dureté de l'eau de votre région, renseignez-vous auprès des autorités locales.

- N'utilisez pas de lessive qui a durci ou s'est solidifiée, car elle risque de ne pas se dissoudre complètement avant le cycle de rinçage. Par conséquent, le rinçage ne s'effectuera pas correctement ou le trop-plein risque de se bloquer.

Veillez prendre note des éléments suivants lors de l'utilisation du programme laine.

- Utilisez une lessive liquide neutre pour laine.
- Lorsque vous utilisez de la lessive en poudre, il pourrait rester des résidus de lessive dans le linge pouvant alors abimer la matière (laine).

Tiroir à lessive

Votre lave-linge dispose de bacs séparés (pour la lessive et pour l'adoucissant). Répartissez tous les additifs de lavage dans leurs bacs respectifs avant de démarrer votre lave-linge.

 Ne PAS ouvrir le tiroir lorsque votre machine à laver est en marche. Vous risquez d'être exposé à l'eau chaude ou à de la vapeur.

1. Ouvrez le tiroir à lessive situé sur le côté gauche du panneau de commande.
2. Ajoutez la quantité recommandée de lessive directement dans le bac à lessive (I) avant de démarrer votre lave-linge.

 Si vous souhaitez utiliser de la lessive liquide, utilisez le compartiment prévu à cet effet (reportez-vous à la section « Lessive liquide » pour voir le modèle correspondant).

- Ne pas ajouter pas de détergent en poudre dans la compartiment à lessive liquide.
3. Le cas échéant, ajoutez la quantité recommandée d'adoucissant dans le bac à adoucissant (⊗). NE DÉPASSEZ PAS le trait de remplissage maximum (A).

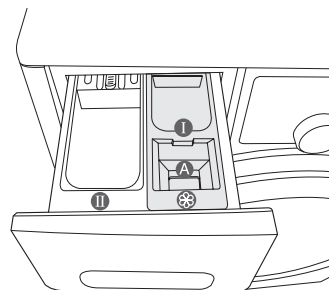

 Ne mettez JAMAIS de **lessive** liquide ou en poudre dans le compartiment réservé à l'adoucissant (⊗).

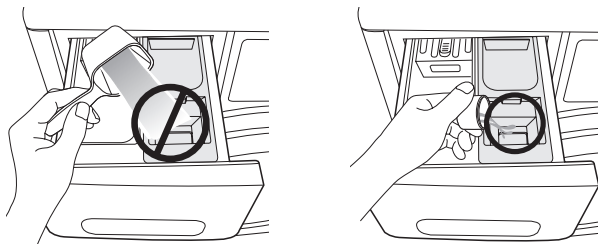

4. Si vous utilisez l'option de pré-lavage, ajoutez la quantité recommandée de lessive dans le bac de pré-lavage (①).

 N'utilisez PAS les types de lessive suivants lorsque vous lavez des articles volumineux :

- Lessives en tablettes ou en capsules
- Lessives nécessitant une boule doseuse et un filet

 Si l'assouplissant est sous forme concentrée ou épaisse, diluez-le dans un peu d'eau avant de le verser dans le bac afin d'empêcher le blocage du trop-plein.

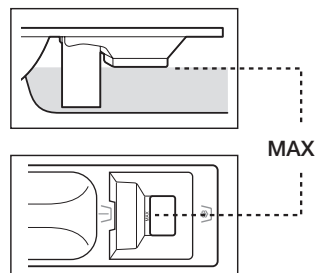

 Veillez à ce que l'assouplissant ne déborde pas lorsque vous fermez le tiroir à lessive après avoir ajouté de l'assouplissant dans le compartiment à lessive de rinçage.

Lessive liquide (sur certains modèles)

Si vous souhaitez utiliser de la lessive liquide, placez le compartiment à lessive liquide dans la partie lavage principal du tiroir à lessive et versez-y la lessive liquide.

-  NE DÉPASSEZ PAS le trait de remplissage maximum.
- Si vous utilisez une lessive en poudre, retirez le compartiment à lessive liquide du tiroir à lessive. Les lessives en poudre ne seront pas absorbées si vous les placez dans le compartiment à lessive liquide.
- Après le lavage, il se peut qu'il y ait encore un peu de liquide dans le tiroir à lessive.

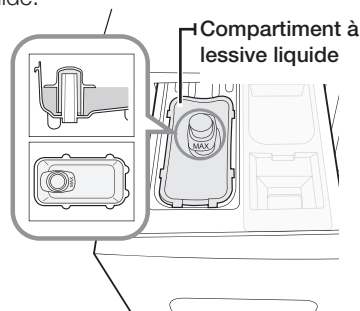

Nettoyage et entretien de votre lave-linge

Il est essentiel de bien entretenir votre lave-linge pour en améliorer ses performances, éviter les réparations inutiles et allonger sa durée de vie.

NETTOYAGE TAMBOUR

Ce programme de nettoyage automatique permet d'éliminer les moisissures pouvant se former à l'intérieur du lave-linge.

1. Appuyez sur le bouton **Aan/Uit (Marche/Arrêt)**.
2. Positionnez le **Sélecteur de programme** sur le programme Trommel reinigen (Nettoyage tambour).
 - Vous pouvez uniquement utiliser la fonction Arrêt différé.
 - La température de l'eau lors du programme Trommel reinigen (Nettoyage tambour) est réglée sur 70 °C.

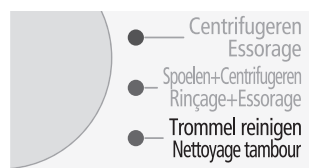

 La température ne peut pas être modifiée.

3. Placez la quantité de produit de nettoyage appropriée dans le bac à lessive , puis refermez le tiroir (dans le cas où un produit de nettoyage est utilisé pour nettoyer le tambour).
 - Veillez à utiliser un produit de nettoyage recommandé pour le nettoyage du tambour.
 - Il existe des produits de nettoyage de tambour sous forme poudre ou liquide. Les produits nettoyants sous forme liquide ne doivent être utilisés qu'avec le compartiment à lessive liquide (en option).

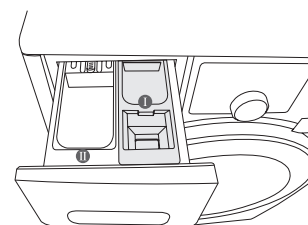

4. Appuyez sur le bouton **Start/Pauze (Départ/Pause)**.
 - Lorsque vous appuyez sur le bouton **Start/Pauze (Départ/Pause)**, le programme Trommel reinigen (Nettoyage tambour) démarre.



ATTENTION

- Avec ce programme, vous pouvez tout à fait nettoyer le tambour sans utiliser de produit de nettoyage.
- Ne lancez jamais le programme Trommel reinigen (Nettoyage tambour) si du linge est présent dans le tambour. Cela risquerait d'endommager le linge ou la machine.
- **N'utilisez jamais de produit nettoyant standard avec le programme Trommel reinigen (Nettoyage tambour).**
- **Utilisez uniquement 1/10 de la quantité de produit de nettoyage de tambour recommandée par le fabricant du produit.**
- L'utilisation d'un produit de blanchiment chloré risque de décolorer la machine ; utilisez uniquement un produit de blanchiment à l'eau oxygénée.
- Produit de nettoyage en poudre : utilisez un produit de blanchiment en poudre ou un produit de nettoyage spécial tambour uniquement.
- Produit de nettoyage liquide : utilisez un produit de blanchiment liquide à l'eau oxygénée ou un produit de nettoyage spécial tambour uniquement.

Message d'avertissement automatique de Nettoyage tambour

- Si le message Trommel reinigen (Nettoyage tambour) s'affiche à l'écran et que le voyant du sélecteur de programme s'allume après un lavage, cela signifie que le nettoyage de la cuve (du tambour) est nécessaire. Dans ce cas, retirez le linge de la machine, allumez la machine puis nettoyez le tambour en lançant le programme Trommel reinigen (Nettoyage tambour).
- Si vous ne lancez pas le programme Trommel reinigen (Nettoyage tambour), le message Trommel reinigen (Trommel reinigen (Nettoyage tambour)) disparaît et le voyant du sélecteur de programme s'éteint. Cependant, l'indicateur «Trommel reinigen (Nettoyage tambour)» sur l'écran et la lampe sur le Sélecteur de programme restent de nouveau allumés après deux lavages effectués. Cela n'entraînera cependant aucun problème avec le lave-linge.
- Bien que généralement, le signal d'alarme automatique de nettoyage du tambour s'affiche environ une fois par mois, il est possible que son apparition varie en fonction de la fréquence d'utilisation du lave-linge.



- **Lorsque cette alarme se déclenche, nettoyez également le filtre à impuretés (reportez-vous à la section « Nettoyage du filtre à impuretés » en page 36). À défaut, le système de lavage Eco Bubble sera moins efficace.**

VIDANGER LE LAVE-LINGE EN URGENCE

1. Débranchez le lave-linge de l'alimentation électrique.
2. Ouvrez le capot du filtre en utilisant une pièce de monnaie ou une clé.

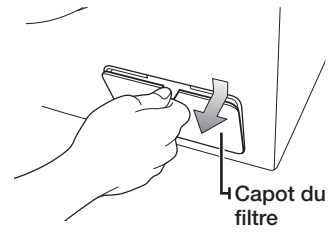

3. Tirez le le tuyau de vidange d'urgence afin de le détacher de son guide.

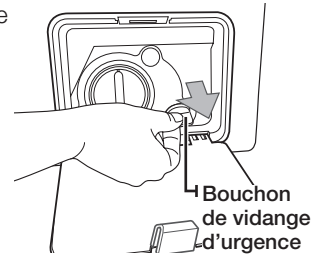

4. Saisissez le tuyau de vidange d'urgence par le capuchon et faites le lentement sortir sur environ 15 cm.
5. Laissez l'eau s'écouler dans un récipient.
6. Rentrez le tuyau de vidange et revissez le capuchon.
7. Remettez le capot du filtre en place.



Il pourrait rester plus d'eau que vous ne le pensez. Préparez une cuvette plus grande.

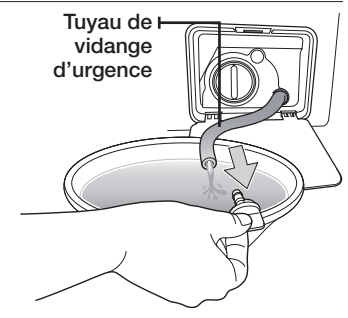

Nettoyage et entretien de votre lave-linge

NETTOYAGE DU FILTRE À IMPURETÉS

Il est conseillé de nettoyer le filtre à impuretés 5 à 6 fois par an ou lorsque le message d'erreur « 5E » s'affiche. (Reportez-vous à la section « Vidanger le lave-linge en urgence » en page précédente.) Si des substances étrangères s'accumulent dans les filtres à impuretés, la performance de la fonction bulle (bubble) sera dégradée.



ATTENTION Avant de nettoyer le filtre à résidus, veillez à débrancher le cordon d'alimentation.

1. Enlevez d'abord le reste de l'eau (consultez « Vidanger le lave-linge en urgence » page 35).
2. Si vous séparez le filtre sans vidanger l'eau, celle-ci pourrait s'écouler de l'appareil.
3. Ouvrez le capot du filtre en utilisant une pièce de monnaie ou une clé.
4. Dévissez le bouchon de vidange d'urgence en tournant vers la gauche et vidangez toute l'eau.
5. Dévissez le bouchon du filtre à impuretés.

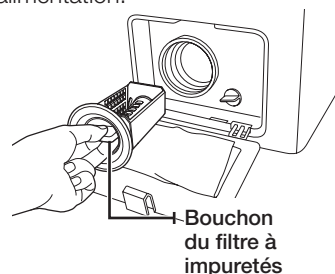

6. Retirez toute impureté et autre corps étranger pris dans le filtre et nettoyez ce dernier. Assurez-vous que l'hélice de la pompe de vidange située derrière le filtre n'est pas bloquée.
7. Remettez en place le bouchon du filtre à impuretés.
8. Remettez le capot du filtre en place.

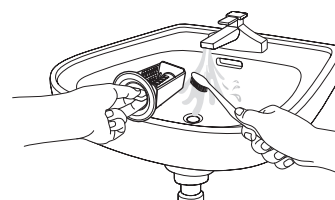

ATTENTION N'ouvrez pas le couvercle du filtre à résidus pendant que la machine fonctionne car de l'eau chaude pourrait en être expulsée.

- Pensez à remettre le couvercle du filtre après avoir nettoyé le filtre. Si le filtre n'est pas dans la machine, votre lave-linge pourrait ne pas fonctionner correctement ou une fuite d'eau pourrait survenir.
- Le filtre doit être entièrement remonté après nettoyage.

NETTOYER L'EXTÉRIEUR DU LAVE-LINGE

1. Essuyez les surfaces extérieures du lave-linge, y compris le panneau de commande, à l'aide d'un chiffon doux et d'un produit d'entretien ménager non abrasif.
2. Utilisez un chiffon doux pour sécher les surfaces.
3. Ne versez pas d'eau sur le lave-linge.

NETTOYAGE DU TIROIR À LESSIVE ET DU LOGEMENT DU TIROIR

1. Appuyez sur la manette d'ouverture située à l'intérieur du tiroir à lessive et retirez ce dernier.
2. Retirez le séparateur d'adoucissant et le compartiment à lessive liquide (en option) du tiroir à lessive.

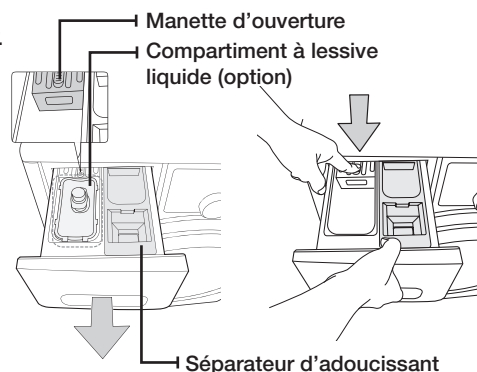

3. Lavez tous les éléments à l'eau claire.

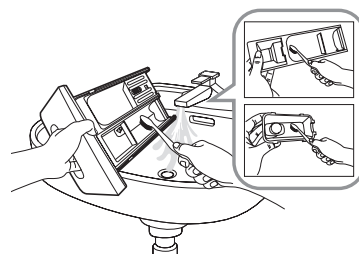

4. Nettoyez le logement du tiroir à l'aide d'une vieille brosse à dents.
5. Replacez le séparateur d'adoucissant et le compartiment de lessive liquide (en option) dans le tiroir en appuyant fermement dessus.
6. Remettez le tiroir en place.
7. Pour enlever tout résidu de lessive, lancez un programme de rinçage sans mettre de linge dans le tambour.

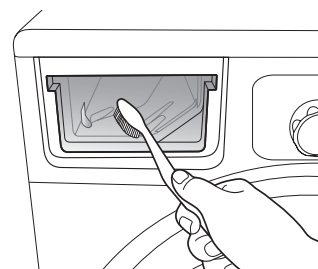

NETTOYER LE FILTRE À MAILLE DU TUYAU D'ARRIVÉE D'EAU

Vous devez nettoyer le filtre à maille du tuyau d'arrivée d'eau au moins une fois par an ou lorsque le message d'erreur « 4E » s'affiche :

1. Coupez l'alimentation en eau du lave-linge.
2. Dévissez le tuyau situé à l'arrière du lave-linge. Pour éviter les projections d'eau dues à l'air sous pression contenu dans le tuyau, recouvrez ce dernier d'un linge.
3. À l'aide d'une pince, sortez doucement le filtre à maille du tuyau et rincez-le sous l'eau jusqu'à ce qu'il soit propre. Nettoyez également l'intérieur et l'extérieur du raccord fileté.
4. Remettez le filtre en place.
5. Revissez le tuyau sur le lave-linge.
6. Assurez-vous que les raccords sont étanches et ouvrez le robinet.

Nettoyage et entretien de votre lave-linge

RÉPARER UN LAVE-LINGE QUI A GELÉ

Si la température est descendue en dessous de 0 °C et que votre lave-linge a gelé :

1. Débranchez le lave-linge.
2. Versez de l'eau chaude sur le robinet pour assouplir le tuyau d'arrivée d'eau.
3. Retirez le tuyau d'arrivée d'eau et immergez-le dans de l'eau chaude.
4. Versez de l'eau chaude dans le tambour du lave-linge et laissez agir 10 minutes.
5. Rebranchez le tuyau d'arrivée d'eau sur le robinet et vérifiez que l'arrivée d'eau et la vidange fonctionnent normalement.

ENTREPOSER LE LAVE-LINGE

Si vous devez entreposer votre lave-linge pendant une période prolongée, il est préférable de le vidanger et de le débrancher. Les lave-linge peuvent être endommagés s'il reste de l'eau dans les tuyaux et les composants internes avant l'entreposage.

1. Sélectionnez le cycle **Katoen (Coton)** et versez un produit de blanchiment dans le bac de blanchiment. Ensuite, appuyez sur **Kort programma 15 min (Express 15')**. Lancez un cycle complet à vide.
2. Fermez les robinets d'eau et débranchez les tuyaux d'alimentation.
3. Débranchez votre lave-linge de l'alimentation électrique et laissez le hublot ouvert pour laisser l'air circuler à l'intérieur du tambour.

 Si votre lave-linge a été entreposé à des températures inférieures au point de congélation, attendez que l'eau gelée à l'intérieur dégèle avant de l'utiliser à nouveau.

Codes d'erreur et de dépannage

VÉRIFIEZ LES POINTS SUIVANTS SI...

PROBLÈME	SOLUTION
votre lave-linge ne démarre pas.	<ul style="list-style-type: none">• Assurez-vous que le lave-linge est branché.• Assurez-vous que le hublot est correctement fermé.• Assurez-vous que le ou les robinets d'arrivée d'eau sont ouverts.• Assurez-vous d'avoir appuyé sur le bouton Start/Pauze (Départ/Pause).
l'eau n'arrive pas ou le débit est insuffisant.	<ul style="list-style-type: none">• Ouvrez le robinet d'arrivée d'eau à fond.• Assurez-vous que le tuyau d'eau n'est pas gelé.• Démêlez les tuyaux d'arrivée d'eau.• Nettoyez le filtre du tuyau d'arrivée d'eau.
il reste de la lessive dans le tiroir à lessive à la fin du programme de lavage.	<ul style="list-style-type: none">• Assurez-vous que la pression d'eau est suffisante pour faire fonctionner le lave-linge.• Assurez-vous que de la lessive a été ajoutée dans le bac central du tiroir à lessive.
votre lave-linge vibre ou est trop bruyant.	<ul style="list-style-type: none">• Assurez-vous que le lave-linge est installé sur une surface plane. Si la surface n'est pas plane, ajustez les pieds réglables pour mettre le lave-linge à niveau.• Assurez-vous que les vis de transport ont été retirées.• Assurez-vous que le lave-linge n'est en contact avec aucun autre objet.• Assurez-vous que la charge de linge est bien équilibrée.
le lave-linge ne vidange et/ou n'essore pas.	<ul style="list-style-type: none">• Démêlez tous les tuyaux. Vérifiez que les tuyaux ne sont pas emmêlés.• Assurez-vous que le filtre à impuretés n'est pas bouché.
le hublot est verrouillé ou ne s'ouvre pas.	<ul style="list-style-type: none">• Le hublot ne s'ouvre que 3 minutes après l'arrêt ou la désactivation du lave-linge.

Si le problème persiste, contactez le service clientèle de Samsung le plus proche.

Codes d'erreur et de dépannage

CODES D'ERREUR

En cas de dysfonctionnement de votre lave-linge, un code peut apparaître sur l'afficheur. Si tel est le cas, consultez le tableau ci-dessous et essayez la solution proposée avant de contacter le service clientèle de Samsung.

CODE D'ERREUR	SOLUTION
dE	<ul style="list-style-type: none">• Fermez le hublot.• Assurez-vous que le hublot est correctement fermé.
4E	<ul style="list-style-type: none">• Assurez-vous que le robinet d'eau est ouvert.• Vérifiez la pression de l'eau.• Nettoyez les filtres à maille du tuyau d'eau.
5E	<ul style="list-style-type: none">• Nettoyez le filtre à impuretés.• Assurez-vous que le tuyau de vidange est correctement installé.• Nettoyer le filtre à maille du tuyau d'arrivée d'eau
UE	<ul style="list-style-type: none">• La charge de linge n'est pas équilibrée. Rééquilibrez la charge. Si vous souhaitez laver un seul vêtement, par exemple un peignoir de bain ou un jean, il se peut que le résultat final de l'essorage ne soit pas satisfaisant et que le message d'erreur « UE » apparaisse à l'écran.
cE/3E/Uc	<ul style="list-style-type: none">• Contactez le service après-vente.
Sud/Sd	<ul style="list-style-type: none">• Cette erreur survient lorsqu'une trop grande quantité de mousse est détectée. Elle s'affiche également pendant que la mousse est évacuée. Lorsque la mousse a été évacuée, le cycle normal reprend (c'est l'une des opérations normales. Il s'agit d'un message d'erreur pour éviter les défaillances de non-détection).

Si un code non répertorié dans ce tableau s'affiche ou si la solution suggérée ne résout pas le problème, contactez le service clientèle de Samsung ou votre revendeur Samsung.

Tableau des programmes

TABLEAU DES PROGRAMMES

(● au choix)

PROGRAMME	Charge maxi. (kg)	Lessive			Température maxi. (°C)	Vitesse d'essorage maxi. (tr/min)	
		Prélavage	Lavage	Adoucissant		WD0804 WD0814	WD0802 WD0812
Katoen (Coton)	8,0	●	oui	●	95	1400	1200
Synthetisch (Synthétiques)	3,0	●	oui	●	60	1200	1200
Dagelijkse was (Quotidien)	3,0	●	oui	●	60	1400	1200
Kort programma 15 min (Express 15')	2,0	-	oui	●	40	800	800
Trommel reinigen (Nettoyage tambour)	-	-	-	-	70	400	400
Oprissen (AIR Refresh)	1,0	-	-	-	-	-	-
Oprissen-hygiënisch (AIR Refresh Hygiene)	1,0	-	-	-	-	-	-
Drogen (Séchage)	5,0	-	-	-	-	-	-
Super Eco (Programme Eco)	4,0	-	oui	●	40	1200	1200
Outdoor kleding (Imperméable respirant)	2,0	-	oui	●	40	1200	1200
Babykleding (Bébé coton)	4,0	●	oui	●	95	1400	1200
Wol (Laine)	2,0	-	oui	●	40	800	800





























PROGRAMME	Eco Bubble	Intensif	Arrêt différé	Séchage	Durée du programme (min)
Katoen (Coton)	●	●	●	●	110
Synthetisch (Synthétiques)	●	●	●	●	80
Dagelijkse was (Quotidien)	●	-	●	●	54
Kort programma 15 min (Express 15')	●	-	●	●	15
Trommel reinigen (Nettoyage tambour)	-	-	●	-	86
Oprissen (AIR Refresh)	-	-	●	-	29
Oprissen-hygiënisch (AIR Refresh Hygiene)	-	-	●	-	59
Drogen (Séchage)	-	-	●	●	140
Super Eco (Programme Eco)	●	●	●	●	92
Outdoor kleding (Imperméable respirant)	●	-	●	-	77
Babykleding (Bébé coton)	●	●	●	●	133
Wol (Laine)	●	-	●	-	55

- Un prélavage allonge la durée du programme d'environ 15 minutes.
- La durée d'un programme a été calculée selon les conditions spécifiées par la norme CEI 60456/EN 60456.
 - * Lavage : Lavage Coton, température de 60 °C, vitesse d'essorage maximale; utilisant une charge de 8 kg.
 - * Séchage : Premier : séchage effectué avec 3 kg de charge (la charge se compose de : 9 taies d'oreillers et 9 serviettes) en sélectionnant Prêt à ranger ;
 - Deuxième : séchage réalisée avec 3 kg de charge (la charge se compose de : 3 linceuls et 8 serviettes) en sélectionnant Prêt à ranger;
 - Troisième : séchage réalisée avec 2 kg de charge (la charge se compose de : 5 taies d'oreiller et 7 serviettes) en sélectionnant Prêt à ranger.
 - (1 ou 2 serviettes peuvent être ajoutées ou enlevées pour régler le poids).
- Coton 60°C + Intensif + Eco bubble sont des programmes conformes à la norme EN60456.
- Dagelijkse was (Quotidien) : programme court pour instituts d'expérimentation.
- La durée des programmes en foyer individuel peut différer des valeurs données dans le tableau en fonction des variations de pression et de température de l'arrivée d'eau, de la charge et du type de linge.
- Lorsque la fonction de lavage Intensif est sélectionnée, la durée de chaque programme augmente.

Annexe

TABLEAU DES SYMBOLES D'ENTRETIEN DES TEXTILES

Les symboles suivants offrent des conseils sur l'entretien des vêtements. Les symboles textile sont au nombre de quatre ; ils sont généralement énumérés dans l'ordre suivant : lavage, blanchiment, séchage et repassage et, au besoin, nettoyage à sec. L'utilisation de ces symboles garantit la cohérence des informations entre les fabricants de vêtements (articles domestiques ou importés). Observez les consignes associées à chaque symbole textile pour optimiser la durée de vie de votre linge et limiter les problèmes de lavage.

	Textile résistant		Repassage à 100 °C maximum
	Textile délicat		Repassage interdit
 	Lavage à 95 °C		Nettoyage à sec avec tous les dissolvants habituels
 	Lavage à 60 °C		Nettoyage à sec au perchloréthylène, aux dissolvants fluorés ou aux essences minérales uniquement
 	Lavage à 40 °C		Nettoyage à sec aux essences minérales uniquement
 	Lavage à 30 °C		Nettoyage à sec interdit
	Lavage à la main uniquement		Séchage à plat
	Nettoyage à sec uniquement		Séchage sur cintre, sans essorage
	Chlorage dilué à froid		Séchage sur cintre
	Chlorage interdit		Séchage en machine possible, température modérée
	Repassage à 200 °C maximum		Séchage en machine possible, température basse
	Repassage à 150 °C maximum		Séchage en machine interdit

PROTECTION DE L'ENVIRONNEMENT

- Cet appareil a été fabriqué à partir de matériaux recyclables. Si vous souhaitez vous en séparer, veuillez respecter les normes locales en vigueur en matière de mise au rebut des déchets. Coupez le cordon d'alimentation de façon à ce que l'appareil ne puisse plus être raccordé à une source électrique. Retirez le hublot afin d'éviter que de jeunes enfants ou des animaux ne se retrouvent piégés dans l'appareil.
- Ne dépassez pas les quantités de lessive préconisées par le fabricant de la lessive.
- N'utilisez de produits détachants et blanchissants avant le cycle de lavage qu'en cas d'absolue nécessité.
- Économisez de l'eau et de l'électricité en ne faisant tourner que des charges pleines (la charge varie en fonction du programme utilisé).

DÉCLARATION DE CONFORMITÉ

Cet appareil est conforme aux normes européennes de sécurité, à la directive 93/68/CE et à la norme EN 60335.

CARACTÉRISTIQUES TECHNIQUES

TYPE		LAVE-LINGE À CHARGEMENT FRONTAL			
DIMENSIONS		WD0804 / WD0802 WD0814 / WD0812			
		L598mm X P600mm X H844mm			
PRESSION DE L'EAU		50 kPa ~ 800 kPa			
VOLUME D'EAU		56 ℓ			
POIDS NET		WD0804 / WD0802 WD0814 / WD0812			
		70 kg			
CAPACITÉ DE LAVAGE ET D'ESSORAGE		8,0 kg [SÉCHAGE DU LINGE]			
CAPACITÉ DE SÉCHAGE		5,0 kg			
CONSOMMATION	MODÈLE		WD0804 / WD0802 WD0814 / WD0812		
	LAVAGE	220 V		150 W	
		240 V		150 W	
	LAVAGE ET CHAUFFAGE	220 V		2000 W	
		240 V		2400 W	
	SÉCHAGE		230V	1600W	
	ESSORAGE	MODÈLE		WD0804 / WD0802 WD0814 / WD0812	
		230V		350 W	
POMPAGE		34 W			
POIDS DE L'EMBALLAGE	MODÈLE		WD0804 / WD0802 WD0814 / WD0812		
	PAPIER		1,9 kg		
	PLASTIQUE		2,3 kg		
VITESSES D'ESSORAGE	MODÈLE		WD0804 WD0814	WD0802 WD0812	
	tr/min		1400	1200	

L'aspect et les caractéristiques du produit peuvent faire l'objet de modifications sans préavis à des fins d'amélioration.



DES QUESTIONS OU DES COMMENTAIRES?

Pays	TÉLÉPHONE	SITE INTERNET
NETHERLANDS	0900-SAMSUNG (0900-7267864) (€ 0,10/Min)	www.samsung.com
FRANCE	01 48 63 00 00	www.samsung.com
GERMANY	01805 - SAMSUNG(726-7864 € 0,14/Min)	www.samsung.com
BELGIUM	02-201-24-18	www.samsung.com/be (Dutch) www.samsung.com/be_fr (French)
LUXEMBURG	261 03 710	www.samsung.com

N° de code: DC68-02927V_FR

WD0804W8(E/N/S/V/W)
WD0802W8(E/N/S/V/W)
WD0814W8(E/N/S/V/W)
WD0812W8(E/N/S/V/W)
WD0804Y8(E/N/S/V/W)
WD0802Y8(E/N/S/V/W)
WD0814Y8(E/N/S/V/W)
WD0812Y8(E/N/S/V/W)

Wasmachine gebruiksaanwijzing

**Planet
First** 100%
Recycled Paper

Deze handleiding is vervaardigd uit 100% gerecycleerd papier.

imagine... ongeken-
de mogelijkheden

Dank u voor het aanschaffen van dit Samsung-product.
Voor een uitgebreide service kunt u uw product registreren op

www.samsung.com/register



de mogelijkheden van uw nieuwe samsung-wasmachine

Met uw nieuwe wasmachine verandert uw kijk op de was volkomen. Uw nieuwe Samsung-wasmachine heeft alle eigenschappen – van de speciale Eco Bubble-functie tot de energiezuinigheid – om van de was een zo eenvoudig en aangenaam mogelijke taak te maken.

- **Eco Bubble Was**

Het effectieve Samsung Eco Bubble biedt verbeterde reiniging met geavanceerde bescherming van het weefsel. Met Eco Bubble wordt het wasmiddel gelijkmatig verdeeld en dringt het sneller en dieper in het weefsel door.

- **Van wassen tot drogen met één knop**

Geniet van ononderbroken wassen en drogen. Met één knop kunnen 4 verschillende speciale droogprogramma's worden gekozen voor uitvoering van de hele wascyclus, met inbegrip van de droogcyclus.

- Kastdroog (standaardprogramma), Drogen op lage temperatuur, Strijkdroog, Tijd instellen (30 - 270 min.) Deze droogprogramma's kunnen ook onafhankelijk van de wasprogramma's worden gedraaid.

- **AIR Refresh**

Met het Oprissensysteem worden onprettige luchtjes met een frisse geur gemaskeerd en wordt was die niet in een conventioneel wassysteem kan worden gewassen, toch opgeschoond door middel van het uniek luchtwassysteem.

- Luchtwasbaar: wollen jasjes, katoenen/donzen pull-overs, truien, pakken, kussens, geborduurde poppen
- Niet voor: leer, zijde, fluweel, elektrische dekens, andere vuile was

- **Snelwas**

Geen tijd te verliezen? Het snelwasprogramma kan u helpen bij uw drukke leven. Nu neemt het wassen van uw favoriete kleding (tot 2 kg) slechts 15 minuten in beslag!

- **Quiet Drive-motor**

De unieke Quiet Drive-motor van Samsung werkt zonder snaren of koolborstels, wat resulteert in minder trillingen en waardoor het apparaat aanzienlijk stiller is en langer meegaat.

- **Trommel reinigen**

De functie Trommel reinigen helpt u de wasmachine schoon te houden, zonder chemische reinigings- of bleekmiddelen. Met dit speciale reinigingsprogramma houdt de trommel schoon en reukloos.

- **Babykleding**

Uw Samsung-wasmachine heeft wasprogramma's die bescherming geven aan de kleding van kinderen met een gevoelige huid. Deze programma's minimaliseren huidirritatie bij kinderen door wasmiddelrestanten tot een minimum terug te brengen. Daarbij plaatsen deze programma's de was in verschillende categorieën en worden wasprogramma's uitgevoerd volgens de kenmerken van elke categorie.

- **Gecertificeerd voor wol**

De machine is getest en voldoet aan de specificaties van de Woolmark Company voor in de machine wasbare wolproducten. Dit keurmerk is de verbeterde versie van het bestaande wolmerk, dat niet alleen garandeert dat wolproducten schoon worden, maar ook borg staat voor bescherming van de weefsels.

De stoffen moeten gewassen worden in overeenstemming met de instructies op het waslabel zoals voorgeschreven door Woolmark en Samsung.

- **Eindtijd**

U kunt een wasprogramma tot 19 uur uitstellen, in stappen van een uur. Handig wanneer u de deur uit moet!

- **Kinderslot**

Met het kinderslot kunnen onderzoekende kleine handjes uit de wasmachine worden gehouden. Deze beveiligingsfunctie voorkomt dat uw kinderen met de bediening van uw wasmachine spelen en waarschuwt u wanneer deze wordt geactiveerd.

Deze gebruiksaanwijzing bevat belangrijke informatie over de installatie, het gebruik en het onderhoud van uw nieuwe wasmachine van Samsung. Gebruik de gebruiksaanwijzing voor beschrijvingen van het bedieningspaneel, instructies voor het gebruik van de wasmachine en voor tips over hoe u het beste gebruikmaakt van de hoogstaande mogelijkheden en functies. Het gedeelte "Problemen oplossen en foutcodes" op pagina 39 helpt u wanneer er iets verkeerd gaat met uw nieuwe wasmachine.

veiligheidsvoorschriften

Gefeliciteerd met uw nieuwe Samsung-wasmachine. Deze Gebruiksaanwijzing bevat belangrijke informatie over installatie, gebruik en onderhoud van uw apparaat. Neem even de tijd om deze Gebruiksaanwijzing te lezen zodat u volop profijt hebt van de vele voordelen en mogelijkheden van uw wasmachine.

WAT U OVER VEILIGHEIDSVOORSCHRIFTEN MOET WETEN











Lees deze Gebruiksaanwijzing zorgvuldig door zodat u zeker weet hoe u de uitgebreide mogelijkheden en functionaliteit van uw nieuwe apparaat veilig en efficiënt kunt bedienen. Bewaar deze Gebruiksaanwijzing op een veilige plaats in de nabijheid van de wasmachine zodat u hem later nog eens kunt raadplegen. Gebruik het apparaat uitsluitend voor het doel waarvoor het gemaakt is zoals in deze Gebruiksaanwijzing is beschreven.

Waarschuwingen en belangrijke veiligheidsinstructies in deze Gebruiksaanwijzing omvatten niet alle mogelijke omstandigheden en situaties die zich kunnen voordoen. Het is uw verantwoordelijkheid om uw gezonde verstand te gebruiken, voorzichtig te zijn en zorgvuldig te werk te gaan bij het installeren, onderhouden en bedienen van uw wasmachine.

Omdat deze gebruiksaanwijzing betrekking heeft op verschillende modellen, kunnen de kenmerken van uw wasmachine iets afwijken van de in dit handboek beschrevene en mogelijk zijn niet alle waarschuwingssymbolen op uw machine van toepassing. Indien u nog vragen hebt of problemen neemt dan contact op met uw dichtstbijzijnde servicecentrum of zoek online hulp en informatie op www.samsung.com.

BELANGRIJKE VEILIGHEIDSSYMBOLEN EN VOORZORGSMATREGELEN

De betekenis van de symbolen en tekens in deze gebruiksaanwijzing:

 WAARSCHUWING	Gevaren of onveilige werkwijzen als gevolg waarvan dodelijk of ernstig persoonlijk letsel en/of materiële schade kan ontstaan.
 VOORZICHTIG	Gevaren of onveilige werkwijzen als gevolg waarvan persoonlijk letsel en/of materiële schade kan ontstaan.
 VOORZICHTIG	Houdt u aan onderstaande voorzorgsmaatregelen voor de veiligheid, om het risico van brand, explosie, elektrische schok of persoonlijk letsel tijdens het gebruik van uw wasmachine te beperken:
	NIET proberen.
	NIET demonteren.
	NIET aanraken.
	Houdt u nadrukkelijk aan de aanwijzingen.
	Trek de netstekker uit de wandcontactdoos.
	Zorg ervoor dat de machine is geaard om een elektrische schok te vermijden.
	Vraag de servicedienst om hulp.
	Opmerking

Deze waarschuwingstekens staan er om letsel bij uzelf en bij anderen te voorkomen. Houdt u er alstublieft nadrukkelijk aan. Bewaar dit hoofdstuk na het lezen op een veilige plaats om het later nog eens te kunnen raadplegen.

 Lees alle instructies voordat u het apparaat in gebruik neemt.

Net als bij alle andere elektrische apparatuur met bewegende delen, bestaan er altijd mogelijke risico's. Om het apparaat veilig te kunnen gebruiken moet de manier waarop het werkt u vertrouwd zijn en moet u altijd voorzichtig zijn wanneer u het gebruikt.

Laat kinderen (of huisdieren) nooit op of in het apparaat spelen. De deur van de wasmachine gaat van binnenuit niet open en kinderen kunnen ernstig verwond raken wanneer ze opgesloten worden.



Personen (hier worden ook kinderen onder verstaan) die beperkte fysieke, zintuiglijke of geestelijke mogelijkheden hebben, of die het ontbreekt aan ervaring en/of kennis, mogen het apparaat niet gebruiken, tenzij zij onder toezicht staan van iemand die verantwoordelijk is voor hun veiligheid, of tenzij deze persoon ze heeft geïnstrueerd over het gebruik van het apparaat.

Kinderen moeten onder toezicht staan zodat zeker is dat zij niet met het apparaat spelen.

Indien de stekker (of het snoer) is beschadigd moet, om risico te vermijden, de fabrikant of diens servicemonteur of een gelijkwaardig gekwalificeerde het vervangen.

Het apparaat moet zo worden geplaatst dat het snoer voldoende lang is om een wandcontactdoos te bereiken en dat de wateraansluiting en de afvoer binnen bereik zijn.

Bij wasmachines die aan de onderzijde ventilatieopeningen hebben, moet erop worden gelet dat deze niet worden versperd door vloerkleden of andere obstakels.

Gebruik de nieuwe slangen. Oude slangen moeten niet worden hergebruikt.

INSTRUCTIES OVER MILIEUVRIENDELIJKE VUILAFVOER



De juiste wijze van afvoeren van dit product (Afvoer van elektrische en elektronische apparatuur)

(van toepassing in de Europese Gemeenschap en andere Europese landen met gescheiden afvalinzamelingssystemen)

De markering op dit product, het toebehoren of de documentatie geeft aan dat het product en zijn elektronische toebehoren (bijvoorbeeld. laadapparaat, hoofdtelefoon, USB -kabel) na de gebruiksduur niet met het gewone huisvuil mag worden afgevoerd. Om mogelijke schade aan het milieu of de volksgezondheid te voorkomen door illegale afvoer, deze voorwerpen apart houden van andere soorten afval en laat ze op verantwoorde wijze recyclen voor een duurzaam hergebruik van grondstoffen.

Voor nadere informatie over locaties waar en over hoe deze artikelen moeten worden ingeleverd om milieuvriendelijk te worden gerecycled, moeten particuliere gebruikers contact opnemen met de winkelier waar ze het artikel hebben gekocht, of met het kantoor van de plaatselijke overheid.

Zakelijke gebruikers moeten contact opnemen met hun leverancier en de bepalingen en de voorwaarden in het verkoopcontract erop naslaan. Dit product en zijn elektronische toebehoren moeten bij het afvoeren niet met ander bedrijfsafval worden gemengd.

veiligheidsvoorschriften



ERNSTIGE WAARSCHUWINGEN BIJ INSTALLATIE

-  De installatie van dit apparaat moet door een gekwalificeerd(e) technicus of servicebedrijf worden uitgevoerd.
- Wordt hieraan niet voldaan dan kan dat leiden tot elektrische schok, brand, explosie, problemen met het product, of letsel.

Het apparaat is zwaar. Wees voorzichtig wanneer u het optilt.

Sluit de stroomkabel aan op een stopcontact van minimaal AC 220-240V / 50Hz en gebruik dit stopcontact alleen voor dit apparaat. Gebruik ook geen verlengsnoer.

- Het delen van de wandcontactdoos met andere toestellen, door een verdeelstopcontact, of het aansluiten van een verlengsnoer, kan tot een elektrische schok of brand leiden.
- Zorg ervoor dat de spanning, frequentie en de stroomsoort hetzelfde zijn als die in de productspecificaties zijn vermeld. Door dat niet te doen kan een elektrische schok of brand het gevolg zijn. Steek de netstekker goed in de wandcontactdoos.

Verwijder regelmatig alle vreemde substanties zoals stof en water met behulp van een droge doek uit de elektrische contactdozen.

- Trek de stekker uit de wandcontactdoos en maak hem met een droge doek schoon.
- Door dat niet te doen kan een elektrische schok of brand het gevolg zijn.

Steek de stekker in de juiste richting in de wandcontactdoos, zodat het snoer naar beneden loopt.

- Als u de netstekker andersom in de wandcontactdoos steekt kunnen de elektrische draden binnenin het snoer worden beschadigd waardoor een elektrisch schok of brand kan ontstaan.

Houdt al het verpakkingsmateriaal buiten bereik van kinderen omdat het voor kinderen gevaarlijk kan zijn.

- Als een kind een zak over zijn hoofd trekt kan dat tot verstikking leiden.

Neem bij beschadigingen aan het apparaat of de stekker of het snoer, contact op met het dichtstbijzijnde servicecentrum.



- Dit apparaat moet op de juiste manier worden geaard.
- Aard het apparaat niet op een gasleiding, plastic waterleiding of een telefoonleiding.
- Wordt hieraan niet voldaan dan kan dat leiden tot elektrische schok, brand, explosie, problemen met het product, of letsel.
 - Stop nooit een stekker in een wandcontactdoos die niet op de goede manier is geaard en verzeker u ervan dat het in overeenstemming met de lokale en nationale normen is uitgevoerd.



- Installeer het apparaat niet in de nabijheid van een verwarming of brandbaar materiaal. Installeer het apparaat niet op een vochtige, vette of stoffige locatie, op een locatie die blootgesteld is aan direct zonlicht of aan water (regendruppels).

Installeer het apparaat niet op een locatie met lage temperaturen

- Bij vorst kunnen de buizen barsten

Installeer het apparaat niet op een locatie waar gas kan lekken.

- Dit kan leiden tot een elektrische schok of brand.

Gebruik geen elektrische transformator.

- Dit kan leiden tot een elektrische schok of brand.

Gebruik geen beschadigde netstekker, een beschadigd snoer of een niet goed vastzittende wandcontactdoos.

- Dit kan leiden tot een elektrische schok of brand.

Trek niet aan, of buig het snoer niet bovenmatig.

Het snoer niet in elkaar draaien en er geen knoop inleggen.

Haak het elektrische snoer niet achter een metalen voorwerp. Plaats er geen zware voorwerpen op. Zet het niet klem tussen twee voorwerpen en duw het niet in de ruimte achter het apparaat.

- Dit kan leiden tot een elektrische schok of brand.

Trek de stekker niet aan het snoer uit het stopcontact.

- Houdt bij het uit het stopcontact trekken de stekker vast.
- Door dat niet te doen kan een elektrische schok of brand het gevolg zijn.

Leg geen snoeren en slangen op plaatsen waar u erover zou kunnen struikelen.



VOORZICHTIG

WAARSCHUWINGEN BIJ INSTALLATIE



Dit apparaat moet op een zodanige wijze worden geplaatst dat de contactdoos goed bereikbaar is.

- Door dat niet te doen kan een elektrische schok of brand door het lekken van elektriciteit het gevolg zijn.

Installeer uw apparaat op een horizontale, vlakke en harde vloer die het gewicht kan dragen.

- Wordt hieraan niet voldaan dan kan dat leiden tot abnormale trillingen, "wandelen", lawaai of problemen met het product.



WAARSCHUWING

ERNSTIGE WAARSCHUWINGEN BIJ GEBRUIK



Sluit, als het apparaat is overgelopen, de watertoevoer en de elektriciteit onmiddellijk af en neem contact op met uw dichtstbijzijnde servicecentrum.

- Raak de stekker niet met natte handen aan
- Door dat niet te doen kan een elektrische schok het gevolg zijn

Trek onmiddellijk de stekker uit het stopcontact als het apparaat een vreemd geluid maakt en/of u een brandlucht of rook bemerkt en neem contact op met uw dichtstbijzijnde servicecentrum.

- Door dat niet te doen kan een elektrische schok of brand het gevolg zijn.

In het geval van een gaslek (zoals propaan, LPG, et cetera.), onmiddellijk ventileren zonder dat u de stekker aanraakt. Raak het apparaat of het snoer niet aan.

- Gebruik geen ventilator.
- Een vonk kan een explosie of brand veroorzaken.

Sta niet toe dat kinderen in of op de wasmachine spelen. Verwijder bovendien, bij het afvoeren van het apparaat, de handel van de deur van de wasmachine.

- Als een kind opgesloten raakt binnenin de machine kan dat tot dodelijke verstikking leiden.

Verzekert u ervan dat u de verpakking (schuimplastic, piepschuim) die aan de bodem van de wasmachine is bevestigd, voor gebruik verwijdert.

veiligheidsvoorschriften

- ☒ Was geen stukken die verontreinigd zijn met diesel, benzine, verfverdunder, alcohol of andere brandbare of explosieve stoffen.

- Dit kan leiden tot een elektrische schok, brand of explosie.

Open tijdens de wasgang, de deur van de wasmachine niet met geweld (hoge temperatuur bij het wassen/ drogen/centrifugeren).

- Uitstromend water kan brandwonden veroorzaken of de vloer kan er glad door worden.

Hierdoor kan letsel ontstaan.

- Door de deur met geweld te openen kan het product worden beschadigd of kan er letsel ontstaan.

Steek uw hand niet onder de wasmachine.

- Hierdoor kan letsel ontstaan.

Raak de stekker niet met natte handen aan.

- Dit kan leiden tot een elektrische schok.

Schakel het apparaat niet uit of in door de stekker uit het stopcontact te trekken terwijl de machine aan het wassen is.

- Bij het weer in het stopcontact stoppen van de stekker kan een vonk ontstaan, met als gevolg een elektrische schok of brandt.

Kinderen of personen met beperkingen mogen de wasmachine niet zonder toezicht gebruiken. Sta niet toe dat kinderen in het apparaat klimmen.

- Doet u dat wel, dan kunnen een elektrische schok, brandwonden of ander letsel het gevolg zijn.

Steek uw hand of een metalen voorwerp niet onder de wasmachine tijdens het wassen.

- Hierdoor kan letsel ontstaan.

Haal de stekker van het apparaat niet uit de wandcontactdoos door aan het snoer te trekken. Houdt de stekker altijd stevig vast en trek hem rechtstreeks uit de contactdoos.

- Beschadiging van het snoer kan sluiting brand en/of een elektrische schok veroorzaken

-
- ☒ Probeer het apparaat niet eigenhandig te repareren, te demonteren, of te modificeren.

- Gebruik geen zekeringen (zoals koper, staaldraad, enzovoort) behalve de standaardzekering.

- Indien het apparaat moet worden gerepareerd of geïnstalleerd, neem dan contact op met uw dichtstbijzijnde servicecentrum.

- Wordt dit niet gedaan dan kan dat leiden tot elektrische schok, brand, explosie, problemen met het product, of letsel.

-
- ☒ Als de waterslang is losgeraakt van de kraan en water over het apparaat loopt de stekker uit het stopcontact trekken.

- Door dat niet te doen kan een elektrische schok of brand het gevolg zijn.

Trek de stekker uit het stopcontact als het apparaat gedurende langere tijd niet wordt gebruikt of tijdens onweer/ bliksem.

- Door dat niet te doen kan een elektrische schok of brand het gevolg zijn.



VOORZICHTIG

WAARSCHUWINGSTEKENS BIJ GEBRUIK



Is de wasmachine verontreinigd door een vreemde stof zoals wasmiddel, vuil, etensresten en dergelijke, neem dan de stekker uit het stopcontact en maak de wasmachine met behulp van een zachte, vochtige, doek.

- Doet u dat niet, dan kunnen verkleuring, vervorming, beschadiging of roest het gevolg zijn.

Het glas aan de voorzijde kan door een heftige slag breken. Wees voorzichtig bij het gebruik van de wasmachine.

- Een gebroken vensterglas kan letsel veroorzaken.

Na een probleem met de watertoevoer of bij het opnieuw aansluiten van de slang voor de watertoevoer, de kraan langzaam openen.

De kraan nadat hij lange tijd niet is gebruikt langzaam openen.

- De luchtdruk in de slang van de watertoevoer kan schade veroorzaken aan onderdelen of tot lekkage leiden.

Als er tijdens het wassen een afvoerfout ontstaat, controleer dan eerst of er geen probleem is met de afvoer.

- Gebruik van de wasmachine nadat deze is overgelopen door een probleem met de afvoer, kan leiden tot een elektrische schok of brand als gevolg van het weglekken van elektriciteit.

Leg het wasgoed helemaal in de machine zodat het wasgoed niet tussen de deur kan komen.

- Als er wasgoed tussen de deur zit kan dat schade aan het wasgoed of de wasmachine, of lekkage tot gevolg hebben.

Zorg ervoor dat de kraan dicht is wanneer de wasmachine niet in gebruik is.

- Verzeker u ervan dat de schroef op de aansluiting van de slang van de watertoevoer goed vast is aangedraaid.
- Is dat niet het geval, dan kunnen materiële schade of letsel het gevolg zijn.

Controleer of de rubberen dichting niet verontreinigd is door vreemde stoffen (vuil, draadjes en dergelijke).

- Als de deur niet volledig is gesloten kan dat tot lekkage leiden.

Open de kraan en controleer of de aansluiting van de waterslang goed is aangedraaid en of er geen lekkage is, voordat u het product in gebruik neemt.

- Als de schroeven van de aansluiting van de slang voor de watertoevoer los zitten kan dat lekkage tot gevolg hebben.

veiligheidsvoorschriften

- Ga niet bovenop het apparaat staan of plaats er geen voorwerpen op (zoals wasgoed, brandende kaarsen, brandende sigaretten, borden, chemicaliën, metalen voorwerpen enzovoort).

- Dit kan dat leiden tot elektrische schok, brand, problemen met het product, of letsel.

Spuit geen vluchtige stoffen zoals insecticide op het oppervlak van het apparaat.

- Behalve dat deze toxisch zijn voor mensen, kan dat ook leiden tot elektrische schok, brand, of problemen met het product.

Plaats geen voorwerp dat een elektromagnetisch veld genereert in de buurt van de wasmachine.

- Hierdoor kan letsel ontstaan als gevolg van storing in de werking.

Het water dat wordt afgevoerd tijdens een was bij hoge temperaturen of een droogcyclus is heet. Raak het dus niet aan.

- Hierdoor kunnen brandwonden of ander letsel ontstaan.

Was, centrifugeer of droog geen waterbestendige kussens, maten of kleding (*) tenzij uw apparaat een speciaal programma heeft voor het wassen van dergelijke stukken.

- Was geen dikke, harde maten, ook niet als het wassymbool op het wasetiket staat.
- Hierdoor kan letsel ontstaan of zouden de wasmachine, muren, vloer of kleding als gevolg van abnormale trillingen kunnen worden beschadigd.

* Wollen beddengoed, regenhoezen, visvesten, skibroeken, slaapzakken, luiembroekjes, sweat suits en fiets-, motorfiets- en autohoezen enzovoort.

Gebruik de wasmachine niet zonder dat het wasmiddelbakje aanwezig is.

- Door dat toch te doen kan een elektrische schok of letsel door het lekken van water het gevolg zijn.

Raak de binnenkant van de kuip niet aan tijdens of direct na het drogen, want die is heet.

- Hierdoor kunnen brandwonden ontstaan.

Steek uw hand na opening niet in het wasmiddelbakje.

- Dit kan tot letsel leiden omdat uw hand kan worden gegrepen door het invoermechanisme voor het wasmiddel. Plaats geen andere dingen (zoals schoenen, etensresten, dieren) dan wasgoed in de wasmachine.
- Hierdoor kan de wasmachine worden beschadigd, of in het geval van huisdieren kunnen deze worden gedood of gewond door de abnormale trillingen.

De knoppen niet met scherpe voorwerpen zoals naalden, messen, spijkers en dergelijke indrukken.

- Dit kan leiden tot een elektrische schok of letsel.

Was geen wasgoed dat verontreinigd is met oliën, crèmes of lotions zoals die in schoonheidssalons of massagepraktijken worden gebruikt.

- Door dat toch te doen kan de rubber dichting worden vervormd en kan er lekkage ontstaan.

Laat geen metalen voorwerpen zoals veiligheidsspelden of haarspelden of bleekmiddel voor langere tijd in de kuip liggen.

- Hierdoor kan de kuip gaan roesten.
- Als er roest op het oppervlak van de kuip verschijnt, brengt u een schoonmaakmiddel (neutraal) op het oppervlak aan, en maakt dat met behulp van een sponsje schoon. Gebruik nooit een metalen borstel.

Niet rechtstreeks een middel voor chemisch reinigen gebruiken en met chemisch reinigingsmiddel verontreinigd wasgoed niet wassen, spoelen of centrifugeren.

- Hierdoor kan spontaan een explosie optreden of brand ontstaan als gevolg van de hitte door oxidatie van de olie.

Gebruik geen water uit koel- of verwarmingstoestellen.

- Hierdoor kunnen zich problemen met de wasmachine voordoen.

Gebruik voor de wasmachine geen natuurlijke zeep die bedoeld is voor het handen wassen.

- Als deze stolt en zich in de wasmachine ophoopt, kan de wasmachine problemen veroorzaken of kunnen verkleuring, roest of onaangename geuren optreden.

Was geen grote stukken wasgoed zoals beddengoed in het wasnet.

- Doe sokken en bh's in het wasnet en was het samen met ander wasgoed.
- Doet u dat niet, dan kan dat leiden tot letsel of abnormale trillingen.

Gebruik geen gehard wasmiddel.

- Als dit zich in de wasmachine ophoopt kan er waterlekage ontstaan.

Bij wasmachines die aan de onderzijde ventilatieopeningen hebben, moet erop worden gelet dat deze niet worden versperd door vloerkleden of andere obstakels.

Zorg ervoor dat de zakken van alle te wassen kledingstukken leeg zijn.

- Harde, scherpe voorwerpen zoals muntstukken, veiligheidsspelden, spijkers, schroeven of stenen kunnen ernstige schade aan het apparaat veroorzaken.

Was geen kleding met grote gespen, knopen of andere zware metalen versieringen.



WAARSCHUWING

ERNSTIGE WAARSCHUWINGEN BIJ REINIGING



Het apparaat niet reinigen door het rechtstreeks met water af te spuiten.

Gebruik geen benzeen, thinner of alcohol voor reiniging van het apparaat.

- Dit kan leiden tot verkleuring, vervorming, schade, een elektrische schok of brand.
- Dit kan leiden tot verkleuring, vervorming, schade, een elektrische schok of brand.
- Door dat niet te doen kan een elektrische schok of brand het gevolg zijn.

inhoud

INSTALLATIE VAN UW WASMACHINE

13

- 13 De onderdelen controleren
- 14 Installatievereisten
 - 14 Elektrische toevoer en aarding
 - 14 Watertoevoer
 - 15 Afvoer
 - 15 Ondergrond
 - 15 Omgevingstemperatuur
 - 15 Installatie in een nis of kast

DE WAS DOEN

21

- 15 Uw wasmachine installeren
- 21 Voor het eerst wassen
- 21 Basisaanwijzingen
- 22 Het bedieningspaneel gebruiken
 - 25 Kinderslot
 - 25 Geluid uit
 - 25 Eindtijd
 - 26 Alleen pompen
 - 26 Mijn programma
 - 27 Eco Bubble
 - 28 Oprissen
- 29 Het droogprogramma gebruiken
- 30 Kleding wassen met behulp van de programmakeuzeknop
- 31 Kleding handmatig wassen
- 31 Wasvoorschriften
- 32 Informatie over wasmiddelen en toevoegingen
 - 32 Over het te gebruiken wasmiddel
 - 33 Wasmiddellade
 - 33 Vloeibaar wasmiddel (geselecteerde modellen)

REINIGING EN ONDERHOUD VAN UW WASMACHINE

34

- 34 Trommel reinigen
- 35 De wasmachine laten leeglopen in een noodgeval
- 36 Het vuilfilter reinigen
- 36 De buitenkant reinigen
- 37 De wasmiddellade en de uitsparing reinigen
- 37 Het filter van de waterslang reinigen
- 38 Een bevroren wasmachine repareren
- 38 De wasmachine opslaan

PROBLEMEN OPLOSSEN EN FOUTCODES

39

- 39 Controleer deze punten bij problemen met uw wasmachine
- 40 Foutcodes

PROGRAMMAOVERZICHT

41

- 41 Programmaoverzicht

APPENDIX

42

- 42 Wasvoorschriften
- 42 Zorg voor het milieu
- 42 Verklaring van conformiteit
- 43 Specificaties

installatie van uw wasmachine

Zorg ervoor dat de installateur deze instructies nauwkeurig opvolgt, zodat uw nieuwe wasmachine correct werkt en u geen risico loopt op letsel bij het doen van de was.

DE ONDERDELEN CONTROLEREN

Pak uw wasmachine zorgvuldig uit en kijk goed of u alle onderstaande onderdelen hebt ontvangen. Neem contact op met het servicecentrum van Samsung of de leverancier wanneer uw wasmachine is beschadigd tijdens het vervoer of wanneer er onderdelen ontbreken.

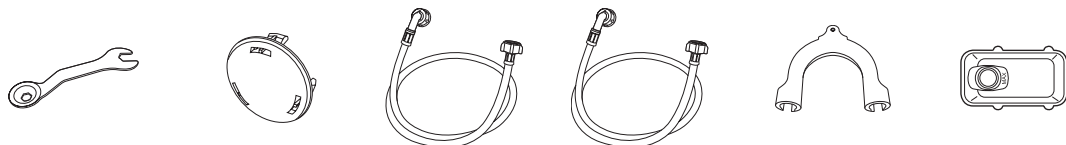
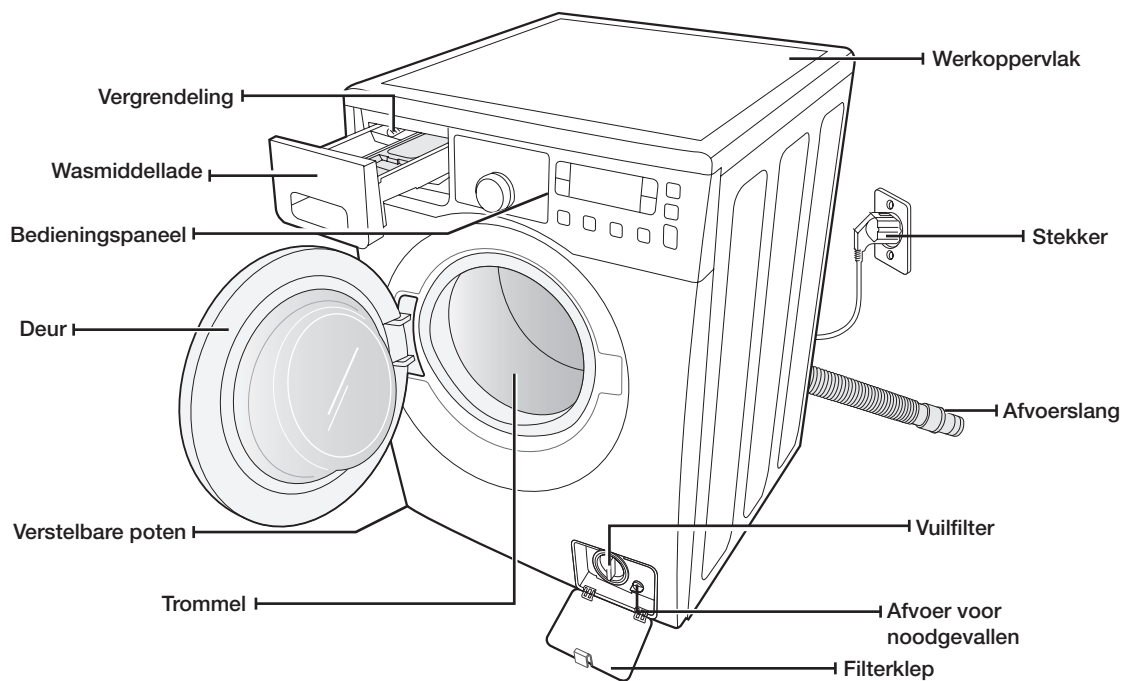

Steeksleutel

* Doppen voor de boutgaten

Koud

Heet
(geselecteerde model)

Slanggeleider

Vakje voor vloeibaar wasmiddel
(geselecteerde model)

Watertoevoerslang

 * **Doppen voor de boutgaten:** Het aantal boutgaten dopjes hangt af van het model (3 ~ 5 dopjes).

installatie van uw wasmachine

INSTALLATIEVEREISTEN

Elektrische toevoer en aarding

 Gebruik nooit een verlengsnoer.
WAARSCHUWING Gebruik alleen het snoer dat bij uw wasmachine geleverd werd.

Zorg er bij de installatie voor dat de stroomtoevoer aan de volgende punten voldoet:

- AC 220-240V / 50Hz, zekering of installatieautomaat
- Een eigen groep voor alleen uw wasmachine

Uw wasmachine moet correct geaard zijn. Als de wasmachine niet goed werkt of uitvalt, wordt met aarding de kans op een elektrische schok verminderd doordat de elektrische stroom weg kan vloeien.

De wasmachine heeft een snoer met een geaarde stekker voor gebruik in een correct aangesloten en geaard stopcontact.

 Sluit de aardedraad nooit aan op plastic buizen, gasleidingen of buizen voor warm water.

Het onjuist aansluiten van de aardgeleider kan een elektrische schok tot gevolg hebben. Raadpleeg een bevoegde elektricien of onderhoudstechnicus wanneer u niet zeker weet of de wasmachine goed geaard is. Breng geen aanpassingen aan in de stekker van de wasmachine. Indien de stekker niet in het stopcontact past, dient u een correct stopcontact te laten installeren door een bevoegd elektricien.

Watertoevoer

De wasmachine wordt goed gevuld wanneer de waterdruk tussen de 0,5 en 8 Bar ligt. Een waterdruk onder de 0,5 Bar kan leiden tot het onjuist functioneren van de waterkraan waardoor deze niet helemaal gesloten kan worden. Het kan ook tot gevolg hebben dat de wasmachine er langer over doet om gevuld te worden dan toegestaan waardoor de machine uitgeschakeld wordt. (De wasmachine heeft een limiet op de vultijd om overstromingen te voorkomen wanneer er binnenin een slang los raakt.)

De kraan moet binnen 120 cm van de achterkant van uw wasmachine zitten om te zorgen dat de bijgeleverde toevoerslangen de wasmachine kunnen bereiken.

 Veel onderdelenwinkels verkopen toevoerslangen van lengtes tot 305 cm.

U kunt het risico van lekkage en waterschade verminderen door:

- De kranen makkelijk toegankelijk te maken.
- De kraan dicht te doen wanneer de wasmachine niet gebruikt wordt.
- Regelmatig te controleren op lekkage bij de aansluitingen van de toevoerslang.

 Controleer de kraan en buizen op lekken voordat u de wasmachine voor het eerst gebruikt.
WAARSCHUWING

Afvoer

Samsung raadt het gebruik van een 65cm hoge verticale afvoerbuis aan. De afvoerslang moet in de slanggeleider in de afvoerbuis worden aangesloten. De afvoerbuis moet breed genoeg zijn, zodat de afvoerslang er goed in past. De afvoerslang is in de fabriek bevestigd.

Ondergrond

Voor het beste resultaat moet de wasmachine op een stevig geconstrueerde vloer geplaatst worden. Houten vloeren moeten verstevigd worden om trilling beperkt te houden en onevenwichtige ladingen tegen te gaan. Vloerbedekking en zachte tegelvloeren dragen bij aan de trilling en het bewegen van de wasmachine tijdens het centrifugeren.

Plaats de wasmachine nooit op een verhoging of onstevige ondergrond.

Omgevingstemperatuur

Plaats de wasmachine niet op plekken waar het water kan bevriezen. Uw wasmachine bevat altijd wat water in de toevoerkraan, pomp en slangen. IJs in de leidingen kan schade veroorzaken aan de drijfriemen, de pomp of andere onderdelen.

Installatie in een nis of kast

Voor veilig en correct gebruik heeft de wasmachine minimaal de volgende ruimte nodig:

Zijkanten – 25 mm
Bovenkant – 25 mm

Achterkant – 50 mm
Voor kant: 465 mm

Wanneer de wasmachine samen met een droger wordt geïnstalleerd, is aan de voorkant een ruimte nodig van minimaal 465 mm voor ventilatie. De wasmachine alleen heeft geen specifieke ventilatieruimte nodig.

UW WASMACHINE INSTALLEREN

STAP 1

Een plaats uitzoeken



Let voor installatie van de wasmachine op de volgende punten:

- Zorg voor een harde vlakke ondergrond zonder vloerbedekking of andere ventilatiebelemmeringen
- Vermijd direct zonlicht
- Zorg voor voldoende ventilatie
- Het mag er niet vriezen (onder 0 °C)
- Vermijd hittebronnen zoals olie of gas
- Zorg voor genoeg ruimte, zodat de wasmachine niet op zijn eigen snoer staat

installatie van uw wasmachine

STAP 2

De transportbouten verwijderen

Voordat u de wasmachine installeert, moet u alle transportschroeven uit de achterzijde van de eenheid verwijderen.

1. Draai alle bouten los met de bijgeleverde steeksleutel.

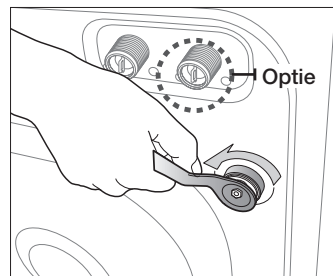

2. Houd de bout met de sleutel vast en trek deze uit het gat. Doe dit met elke bout.

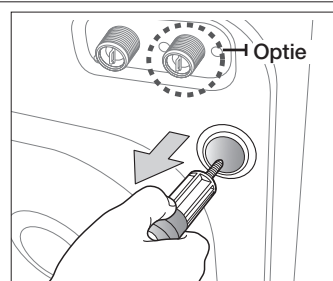

3. Bedek de gaten met de meegeleverde plastic doppen.

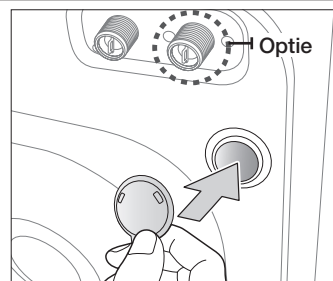

4. Berg de transportbouten veilig op voor wanneer u de wasmachine in de toekomst moet vervoeren.



Verpakkingsmateriaal kan gevaarlijk zijn voor kinderen. Houd al het verpakkingsmateriaal (plastic zakken, piepschuim, enzovoort) buiten bereik van kinderen.

STAP 3**De stelpoten aanpassen**

 Zorg bij het plaatsen van uw wasmachine dat de stekker en de watertoevoer en -afvoer makkelijk te bereiken zijn.

1. Schuif de wasmachine op zijn plek.

2. Zet de wasmachine waterpas door de poten handmatig naar binnen of naar buiten te draaien.

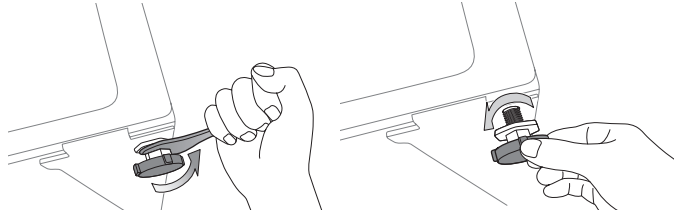

3. Wanneer de wasmachine waterpas staat, draait u de moer vast met de bijgeleverde sleutel.

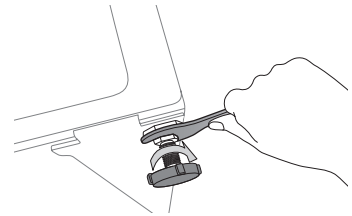
**STAP 4****De watertoevoer en -afvoer aansluiten****De watertoevoerslang aansluiten**

1. Sluit de L-vormige fitting van de toevoerslang voor koud water aan op het invoerpunt voor koud water aan de achterzijde van de machine. Draai deze met de hand vast.

 De watertoevoerslang moet met het ene uiteinde worden aangesloten op de wasmachine en met het andere uiteinde op de waterkraan. Rek de slang niet uit. Als de slang te kort is, kunt u een langere hogedrukslang gebruiken.

2. Sluit het andere uiteinde van de toevoerslang voor koud water aan op de koudwaterkraan en draai deze met de hand vast. Indien nodig kunt u de hoek van de slang aan de kant van de wasmachine veranderen door de fitting los te draaien, de slang te draaien en de fitting vervolgens weer vast te draaien.

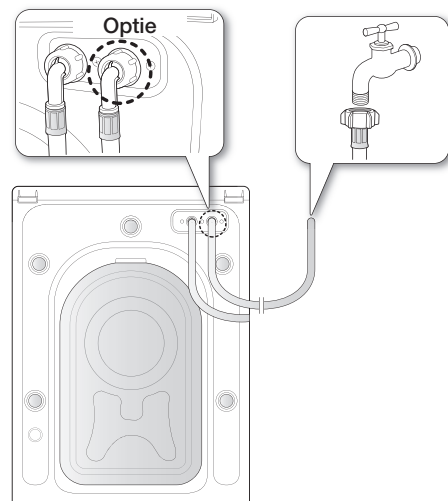
**Voor geselecteerde modellen met een extra warm waterinname:**

1. Sluit de L-vormige fitting van de toevoerslang voor warm water aan op het invoerpunt voor warm water aan de achterzijde van de machine. Draai deze met de hand vast.
2. Sluit het andere uiteinde van de toevoerslang voor warm water aan op de warmwaterkraan en draai deze met de hand vast.
3. Gebruik een Y-stuk als je uitsluitend koud water wilt gebruiken.

installatie van uw wasmachine

De watertoevoerslang aansluiten

1. Verwijder de adapter van de watertoevoerslang.

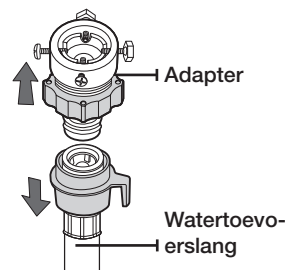

2. Gebruik eerst een '+' type schroevendraaier om de vier schroeven op de adapter los te draaien. Neem vervolgens de adapter en draai deel (2) in de richting van de pijl totdat er een kloof van 5 mm ontstaat.

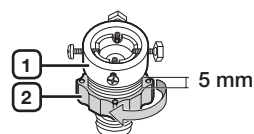

3. Sluit de adapter aan op de waterkraan door het stevig vastdraaien van de schroeven, terwijl u de adapter omhoog tilt. Draai deel (2) in de richting van de pijl en verbind (1) en (2).

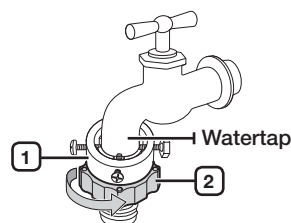

4. Sluit de watertoevoerslang aan op de adapter. Als u onderdeel (3) loslaat, wordt de slang automatisch verbonden met de adapter met een hoorbaar 'klik' geluid.

Nadat u de watertoevoerslang met de adapter heeft verbonden, zorgt u ervoor dat het goed vastzit door benedenwaarts te trekken aan de watertoevoerslang.

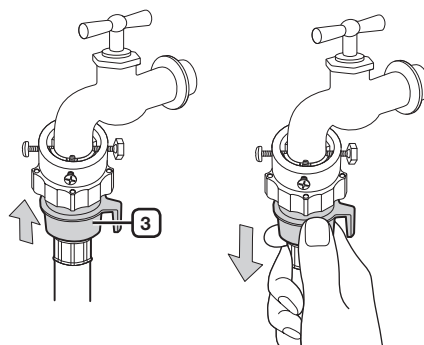

5. Sluit het andere uiteinde van de watertoevoerslang aan op de water inlaatklep aan de achterkant op de wasmachine. Schroef de slang helemaal tot het einde met de klok mee.

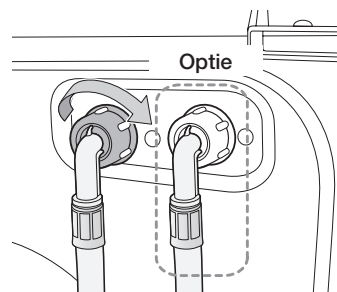



6. Zet de watervoorziening aan en zorg ervoor dat er geen water lekt van het waterklep, kraan of adapter. In geval van waterlek, herhaalt u de voorafgaande stappen.



Gebruik uw wasmachine niet in het geval van een waterlek. Dit kan een elektrische schok of letsel veroorzaken.

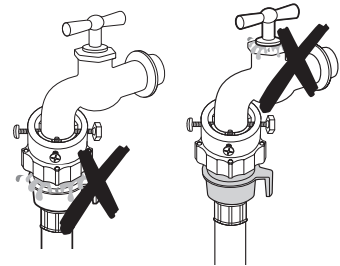

- Als de kraan voorzien is van schroefdraad, sluit u de watertoevoerslang aan zoals aangegeven op de afbeelding.

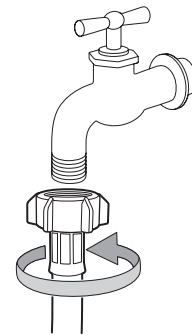

Gebruik een standaard type kraan voor de watertoevoer. Als u een vierkante kraan hebt, of als uw kraan te groot is, verwijdert u de scheidring voordat u de kraan aansluit op de adapter.

De Aqua Hose aansluiten (geselecteerde modellen)

De Aqua Hose is ontworpen om optimale bescherming tegen lekkages te bieden.

Het wordt aan de watertoevoerslang bevestigd en sluit automatisch de watertoevoer af als de slang beschadigd raakt. Tevens wordt een waarschuwingsindicator weergegeven.

- Sluit de watertoevoerslang aan zoals aangegeven op de afbeelding.

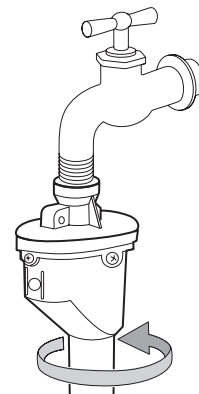

installatie van uw wasmachine

De afvoerslang aansluiten

Het uiteinde van de afvoerslang kan op drie manieren worden geplaatst:

1. **Over de rand van de gootsteen:** de afvoerslang moet op een hoogte van 60 tot 90 cm worden geplaatst. Gebruik de meegeleverde plastic slanggeleider om het uiteinde gebogen te houden. Bevestig de geleider met een haak aan de muur of met een touwtje aan de kraan zodat deze op zijn plaats blijft.

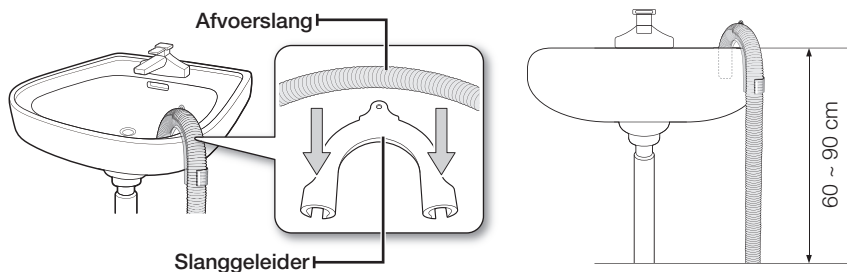

2. **In een aftakking van de gootsteenafvoer:** de aftakking moet hoger zijn dan de zwanenhals van de gootsteen, zodat het uiteinde van de slang zich ten minste 60 cm boven de grond bevindt.
3. **In een afvoerbuïs:** we raden het gebruik van een 65 cm hoge verticale buïs aan. De buïs mag niet korter dan 60 cm en niet langer dan 90 cm zijn.



Eisen aan de vaste afvoerpijp:

- Minimale diameter 5 cm
- Minimale afvoer capaciteit 60 liter per minuut

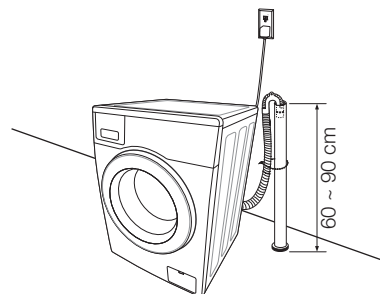

STAP 5

De wasmachine aansluiten op de elektriciteit

Steek het snoer in een stopcontact van 220 V-240V/50Hz beschermd door een zekering of installatieautomaat. (Kijk op pagina 14 voor meer informatie over de vereisten voor elektriciteit en aarding.)

de was doen

Het moeilijkste van de was doen met uw nieuwe wasmachine van Samsung is bepalen welke was u het eerste wilt doen.

VOOR HET EERST WASSEN

 Laat voordat u kleding gaat wassen de wasmachine eenmaal een volledig programma draaien zonder inhoud (dus zonder wasgoed).

1. Druk op de **Aan/Uit**-knop.
2. Stop wat wasmiddel in het vakje ① in de wasmiddellade
3. Draai de watertoevoer naar de wasmachine open.
4. Druk op de knop **Start/Pauze**.

 Al het water dat in de machine is achtergebleven na het proefdraaien in de fabriek wordt nu afgevoerd.

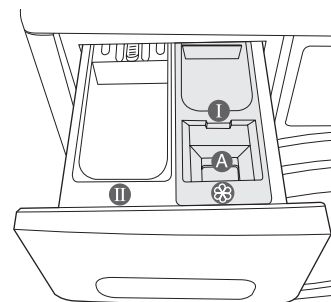

Vakje ① : Voorwasmiddel of stijfjel.

Vakje ② : Hoofdwasmiddel, waterverzachter, voorweekmiddel, bleek en vlekverwijderaars.

 Als u vloeibaar wasmiddel wilt gebruiken, gebruikt u het vakje voor vloeibaar wasmiddel (raadpleeg pagina 33 van de gebruiksaanwijzing voor het corresponderende model). Stop geen wasmiddel in poedervorm in het vakje voor vloeibaar wasmiddel.

Vakje ③ : Toevoegingen, bijvoorbeeld wasverzachter (maximaal tot de onderste rand (MAX) van A vullen).

BASISAANWIJZINGEN

1. Doe de was in de wasmachine.

 **WAARSCHUWING** Stop niet te veel in de wasmachine. Bepaal de laadcapaciteit voor elk type wasgoed aan de hand van het schema op pagina 31-32.

- 
 - Zorg dat er geen was tussen de deur komt, hierdoor kan water gaan lekken.
 - Er kan na het wassen wasmiddel achterblijven in het voorste rubber van de wasmachine. Verwijder eventuele restanten omdat deze kunnen leiden tot lekkage.
 - Raak het deurglas niet aan terwijl uw wasmachine draait. Dit kan namelijk heet zijn.
 - Maak de wasmiddellade of het vuilfilter niet open terwijl uw wasmachine draait. Anders kunt u heet water of stoom over u heen krijgen.
 - Was geen waterdichte stoffen met normale programma's, behalve het programma voor outdoor kleding.
2. Doe de deur dicht tot deze dicht klikt.
3. Zet de machine aan.
4. Stop wasmiddel en toevoegingen in de wasmiddellade.
5. Kies het geschikte programma en de opties voor de was.
Het wasindicatielampje gaat aan en de geschatte tijd voor het programma verschijnt op het display.
6. Druk op de knop **Start/Pauze**.

de was doen

HET BEDIENINGSPANEEL GEBRUIKEN

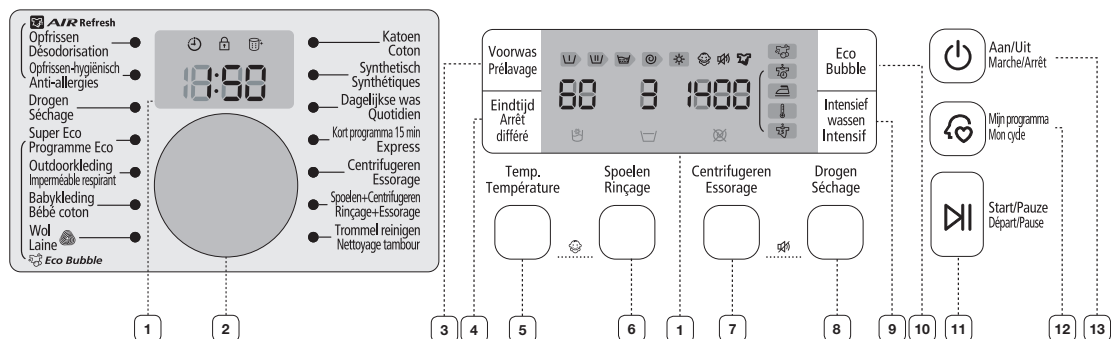

1 DIGITAAL GRAFISCH DISPLAY

Weergave van de resterende tijd voor het wasprogramma, alle wasinformatie en foutmeldingen.

2 PROGRAMMAKE- UZEKNOP

Kies het gewenste wasprogramma en de centrifugeersnelheid.

Kijk voor meer informatie in het gedeelte “Kleding wassen met behulp van de knop voor programmakeuze”. (zie pagina 30)

Katoen - Voor normaal of licht bevulde katoenen kleding, beddengoed, tafellinnen, ondergoed, handdoeken, overhemden, enz.

Synthetisch - Voor normaal of licht bevulde blouses, overhemden, enz. van polyester (diolen, trevira), polyamide (perlon, nylon) en dergelijke combinaties.

Dagelijkse was - Gebruik voor alledaagse onderdelen zoals ondergoed en hemden.

Kort programma 15 min - Voor het snel wassen van licht bevulde weefsels en minder dan 2kg wasgoed.

• De duur (15' minuten) kan afwijken van de aangegeven duur afhankelijk van de waterdruk, waterhardheid, temperatuur van het aangevoerde water, omgevingstemperatuur, type en hoeveelheid wasgoed en mate van verontreiniging, het gebruikte wasmiddel, fluctuaties in de elektriciteitsvoorziening en de ingestelde extra mogelijkheden.

- Gebruik maar een kleine hoeveelheid wasmiddel voor een kleine hoeveelheid wasgoed (minder dan 2kg) voor het 15' Snelwasprogramma. Wanneer u teveel wasmiddel gebruikt kan dit na het wassen op het wasgoed achterblijven.

Centrifugeren- voor een keer extra centrifugeren om nog meer water te verwijderen.

Spoelen + Centrifugeren - voor een was die alleen gespoeld hoeft te worden, of voor het toevoegen van wasverzachter die tijdens het spoelen moet worden toegevoegd.

Trommel reinigen - Voor het reinigen van de trommel. Hiermee ontdoet u de trommel van vuil en bacteriën. Regelmatig gebruik (na elke 40 wasbeurten) aanbevolen. Er is geen reinigings- of bleekmiddel nodig.

Oprissen - Dit programma is handig om vieze luchtjes te verwijderen. Draai aan de programmakeuzeknop voor de volgende programma's. (Oprissen → Oprissen-hygiënisch)

- **Oprissen** - Gaat vieze luchtjes in de was tegen

- **Oprissen-hygiënisch** - Wasgoed ontsmetten en geurvrij maken door een sterker Oprissen-hygiënisch proces met een hogere temperatuur.

Drogen - Hiermee wordt de was automatisch gedroogd waarbij de hoeveelheid en het gewicht van de was wordt gedetecteerd.

Super Eco - Eco Bubble met lage temperaturen zorgt voor perfecte wasresultaten bij laag energieverbruik.

Outdoorkleding - Voor outdoorkleding zoals bergkleding, skigoed en sportkleding. Tot de hiermee te wassen weefsels behoren functionele technologische materialen en vezels zoals spandex, stretch en microvezel.

Babykleding - voor wassen op hoge temperatuur en extra spoelen om te zorgen dat er geen wasmiddelvekken achterblijven op uw dunne kleding.





Wol - alleen voor in de machine wasbare wol. Was niet meer dan 2,0 kg.

- Bij het wolprogramma wordt het wollen wasgoed gewassen door middel van rustige bewegingen van de machine. Door deze rustige bewegingen en het weekproces wordt uw wollen wasgoed optimaal beschermd tegen krimpen en vervormen en toch heel schoon.
- Voor wol wordt een neutraal wasmiddel aanbevolen. Dit geeft betere wasresultaten en beschermt de wollen vezels.



Het wolwasprogramma van deze machine is gecertificeerd met het Woolmark voor het wassen van in de machine wasbare Woolmark-producten. Voorwaarde is dat de producten gewassen worden volgens de instructies op het waslabel en van de fabrikant van deze wasmachine, M1125 (certificaatnummer toegekend door I.W.S. Nominee Co., Ltd.)

Alleen pompen - Draai de Programmeerkeuzeknop naar de stand Centrifugeren, druk herhaaldelijk op de knop Centrifugeren totdat het lampje “Niet centrifugeren” brandt, en druk daarna op de knop Start/Pauze om het water leeg te laten lopen.

3	SELECTIEKNOP VOORWAS	Druk op deze knop om voorwas te selecteren. Voorwassen is alleen beschikbaar bij: Katoen, Synthetisch, Dagelijkse was en Babykleding programma.
4	SELECTIEKNOP EINDTIJD	Druk meermalen op deze knop om de beschikbare tijden voor uitstel van de eindtijd te doorlopen (van 3 tot 19 uur, per heel uur instelbaar). Het display geeft aan over hoeveel uur het programma klaar is.
5	SELECTIEKNOP TEMPERATUUR	Druk meermalen op deze knop om een van de beschikbare temperaturen te selecteren: (Koud  , 30 °C, 40 °C, 60 °C en 95 °C)
6	SPOELEN SELECTIEKNOP	Druk op deze knop om extra spoelbeurten toe te voegen. U kunt maximaal vijf spoelbeurten instellen.
7	CENTRIFUGEREN SELECTIEKNOP	Druk meermalen op de knop om een van de beschikbare centrifugesnelheden te selecteren.
		WD0804/WD0814  ,  , 400, 800, 1200, 1400 toeren/min
		WD0802/WD0812  ,  , 400, 800, 1000, 1200 toeren/min
		<p>“Niet centrifugeren” : na het leegpompen wordt de was in de trommel niet gecentrifugeerd.</p> <p>“Spoelwater vasthouden” : het laatste spoelwater blijft in de machine. Voordat u de was uit de machine kunt halen moet u altijd eerst de machine leegpompen of de was centrifugeren.</p>

de was doen

8 DROOGKNOP	<p>Wanneer u op de knop drukt, hebt u de volgende opties. Kastdroog ☞ → Lage temperatuur ⚡ → Strijken ☞ → Tijd instellen ⌚ (30min. → 1:00 h → 1:30 h → 2:00 h → 2:30 h → 3:00 h → 3:30 h → 4:00 h → 4:30 h) → Kastdroog ☞ Kastdroog ☞ - Gebruik deze cyclus voor het drogen van bijvoorbeeld katoen, ondergoed en linnen. “Lage temperatuur ⚡ - Met deze cyclus beschermt u warmtegevoelige artikelen door bij een lage temperatuur te drogen. Strijkdroog ☞ - Het droogprogramma wordt gestopt wanneer het textiel nog enigszins vochtig is, zodat het meteen kan worden gestreken. Tijd instellen ⌚ - De was wordt gedurende de opgegeven tijdsduur gedroogd.</p>  <ul style="list-style-type: none">• Was geen wasgoed dat niet mag worden gedroogd. Dit zou ook bij lage temperaturen kunnen vervormen.• Met de opties Kastdroog, Lage temperatuur, Strijken en Tijd instellen wordt het gewicht van de waslading gedetecteerd zodat er een nauwkeurige droogtijd kan worden weergegeven en het wasgoed beter kan worden gedroogd.• De droogomstandigheden kunnen afhankelijk van het soort wasgoed en de hoeveelheid ervan verschillen.• Drogen is niet beschikbaar voor de cycli Trommel reinigen, Opruimen, Outdoor kleding en Wol.
9 SELECTIEKNOP INTENSIEF WASSEN	druk op deze knop wanneer de was sterk bevuild is en intensief gewassen moet worden. Elke cyclus van het programma wordt verlengd.
10 SELECTIEKNOP ECO BUBBLE	<p>De optie Eco Bubble is standaard ingeschakeld. Druk eenmaal op de knop voor de optie Eco Bubble om deze uit te schakelen. Hierbij wordt ook de bellengenerator uitgeschakeld (weergegeven op het paneel). Druk opnieuw op deze knop om de functie opnieuw in te schakelen.</p> <ul style="list-style-type: none">• Bij sommige wasprogramma's moet de optie Eco Bubble zijn ingeschakeld (dit wordt weergegeven op het paneel; bovendien wordt de bellengenerator automatisch ingeschakeld).• Bij andere wasprogramma's is deze optie niet nodig en wordt de bellengenerator automatisch uitgeschakeld.• Bij veel programma's kunt u deze optie handmatig aanpassen, waardoor de wastijd zichtbaar verandert op het paneel, voor een optimaal resultaat (raadpleeg pagina 27 voor meer informatie).
11 SELECTIEKNOP START/PAUZE	Druk op deze knop om het wasprogramma te starten of te pauzeren.
12 KNOP MIJN PROGRAMMA	Kies uw favoriete programma, inclusief temperatuur, centrifugeren, ernst van vervuiling, optie, enz.
13 AAN/UIT-KNOP	<p>Druk eenmaal op deze knop om de wasmachine in te schakelen. Druk nogmaals op de knop om de wasmachine uit te schakelen.</p> <p>Als de wasmachine langer dan 10 minuten ingeschakeld is zonder dat er op knoppen wordt gedrukt, wordt de machine automatisch uitgeschakeld.</p>

Kinderslot

Met het kinderslot kunt u de knoppen vergrendelen zodat het gekozen wasprogramma niet kan worden gewijzigd.

In- en uitschakelen

Wanneer u het kinderslot wilt in- of uitschakelen, drukt u tegelijkertijd gedurende tenminste 3 seconden op de knoppen **Temp.** en **Spoelen**. Het indicatielampje “Kinderslot”  licht op wanneer het kinderslot is ingeschakeld.

-  Wanneer het kinderslot is ingeschakeld, werkt alleen de **Aan/Uit**-knop. Het kinderslot blijft ingeschakeld, zelfs wanneer de machine uit en aan is gezet of wanneer het snoer wordt losgekoppeld.

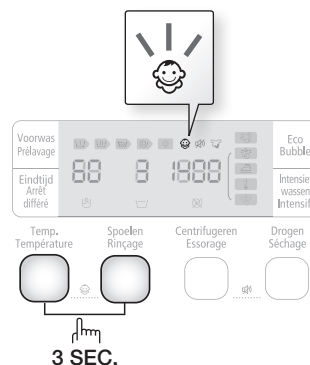

Geluid uit

U kunt het geluid tijdens alle programma's uitschakelen. Wanneer deze functie is geselecteerd, wordt het geluid van het hele programma uitgeschakeld. Zelfs wanneer de machine herhaaldelijk uit en aan wordt gezet, blijft het geluid uit.

In- en uitschakelen

Wanneer u het Geluid uit wilt in- of uitschakelen, drukt u tegelijkertijd gedurende tenminste 3 seconden op de knoppen **Centrifugeren** en **Optie**. Het indicatielampje “Geluid uit”  licht op wanneer het kinderslot is ingeschakeld.

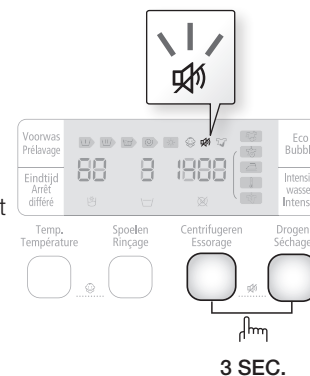

Eindtijd

U kunt de wasmachine zo instellen dat de was automatisch op een later tijdstip klaar is. De startvertraging is per heel uur instelbaar van 3 tot 19 uur. Het display geeft aan over hoeveel uur het programma klaar is.

1. Stel de wasmachine handmatig of automatisch in op het gewenste wasprogramma.
2. Druk meermalen op de knop **Eindtijd** om de vertragingstijd in te stellen.
3. Druk op de knop **Start/Pauze**. Het indicatielampje “Eindtijd”  gaat branden en de klok begint af te tellen tot de ingestelde tijd.
4. Om de functie Eindtijd te annuleren drukt u op de **Aan/Uit**-knop en zet u de wasmachine weer aan.

de was doen

Alleen pompen

Wanneer u alleen het water uit de wasmachine wilt wegpompen, volgt u de onderstaande instructies.

1. Druk op de **Aan/Uit**-knop.
2. Draai de programmakeuzeknop naar de centrifugestand.
3. Druk herhaaldelijk op de knop **Centrifugeren** totdat het lampje "Niet centrifugeren (X)" brandt.
4. Druk op de knop **Start/Pauze**.

Mijn programma

Hiermee kunt u met één druk op de knop uw eigen wasprogramma instellen (temperatuur, centrifugeren, ernst van vervuiling, enz.).

Door op de knop **Mijn programma** te drukken, laadt en gebruikt u de opgeslagen opties onder Mijn programma. Tevens knipperen de gekozen programma- en optielampjes.

U kunt als volgt alle opties voor Mijn programma instellen.

1. Schakel de watertoevoer in.
2. Druk op de **Aan/Uit**-knop.
3. Selecteer het programma met de **Programmakeuzeknop**.
4. Nadat u het programma hebt geselecteerd, stelt u de verschillende opties in.

 Raadpleeg het "Programmaoverzicht" op pagina 41 voor beschikbare opties bij elk programma.

5. U kunt vervolgens het geselecteerde programma en de bijbehorende opties opslaan door de knop **Mijn programma** langer dan 3 seconden ingedrukt te houden in de modus Mijn programma. Het programma en de opties die u hebt geselecteerd, worden de volgende keer dat u de functie Mijn programma kiest, opnieuw weergegeven.

 U kunt de instellingen voor Mijn programma wijzigen door het bovenstaande proces te herhalen.
De meest recente instellingen worden weergegeven wanneer u opnieuw de functie Mijn programma selecteert.

 Als u op Mijn programma drukt en deze knop binnen 3 seconden weer loslaat, worden het eerder opgeslagen programma met bijbehorende opties weergegeven. Als u Mijn programma langer dan 3 seconden ingedrukt houdt, wordt het momenteel ingestelde programma met bijbehorende opties opgeslagen en knippert de LED gedurende 3 seconden.

Eco Bubble

Met Eco Bubble wordt het wasmiddel gelijkmatig verdeeld en dringt het sneller en dieper in het weefsel door.

Programma	Bellenfunctie	De belenfunctie wordt geannuleerd
Katoen, Synthetisch, Dagelijkse was en Kort programma 15 min programma.	Beschikbaar	Beschikbaar
Super Eco, Outdoor kleding, Babykleding, Wol		Niet beschikbaar

- Afhankelijk van het programma kan een andere belenfunctie worden toegepast.



Eco Bubble is standaard ingeschakeld. Druk eenmaal op deze selectieknop op de belenfunctie uit te schakelen. Druk nogmaals op deze selectieknop om de belenfunctie weer in te schakelen.

1. Open de deur, stop het wasgoed in de trommel en sluit de deur.
2. Druk op de **Aan/Uit**-knop.
3. Selecteer een functie.
4. Doe de benodigde hoeveelheid wasmiddel en wasverzachter voor de desbetreffende hoeveelheid was in de desbetreffende vakjes en sluit de wasmiddellade.

- Doe de benodigde hoeveelheid wasmiddel in het wasmiddelvakje ① en doe de wasverzachter in het vakje voor de wasverzachter ② net onder de onderste rand (MAX) van "A" voor wasverzachter
- Als het voorwasprogramma is geselecteerd, voegt u ook wasmiddel toe in het voorwasvakje ③.
- Als u vloeibaar wasmiddel wilt gebruiken, laat u het vakje voor vloeibaar wasmiddel in de lade zitten (raadpleeg de sectie "Vloeibaar wasmiddel" op pagina 33).

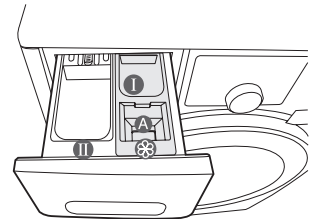

Stop geen wasmiddel in poedervorm in het vakje voor vloeibaar wasmiddel.

5. Druk op de knop Start/Pauze.
 - Druk op de knop **Start/Pauze** om het wasprogramma te starten.
 - De hoeveelheid wasgoed wordt automatisch vastgesteld en het wasgoed wordt gewassen.
 - Nadat de wasmachine met een programma is begonnen, kunt u de belenfunctie niet meer toevoegen of selecteren.



- Er worden voldoende belen gegenereerd met de toegevoegde hoeveelheid wasmiddel.
- Reinig regelmatig het vuilfilter. Periodieke reiniging helpt ervoor te zorgen dat voldoende belen worden gegenereerd.
- Afhankelijk van het wasmiddel en het wasgoed, worden de belen mogelijk geabsorbeerd en kan het lijken of er maar weinig belen zijn.
- Hoewel er belen worden gegenereerd vanaf het moment dat het wasprogramma begint, kan het een aantal minuten duren voordat de belen zichtbaar worden.

de was doen

Opfrissen

Met Opfrissen kan wasgoed worden opgefrist zonder gebruik van water. Dit is mogelijk door de krachtige luchtinstallatie. Kleding die hiermee kan worden opgefrist is onder meer wollen jassen, katoen of pull-overs, truien en pakken. [Twee artikelen of minder (minder dan 1 kg)]

1. Open de deur, stop het wasgoed in de trommel en sluit de deur.

2. Druk op de **Aan/Uit**-knop.

3. Selecteer **Opfrissen** met de knop **Programmakeuze**.

STAND	PROGRAMMADUUR
Opfrissen	29 min
Opfrissen-hygiënisch	59 min

- Wanneer een van deze opties is geselecteerd, kan er geen andere knop worden geselecteerd en kunt u alleen de vertragingseindtijd tussen 3:00 – 19:00 selecteren.

4. Sluit de deur en druk op de knop **Start/Pauze**.



- Wanneer er water in de trommel staat, kan **Opfrissen** niet worden geselecteerd. Pomp het water af en selecteer daarna **Opfrissen**.
- Druk op de knop **Start/Pauze** of **Aan/Uit** om de deur te ontgrendelen.
- Geur van droogvellen kan met de Opfrissensprogramma's worden gebruikt om geur aan uw verfriste wasgoed toe te voegen (één vel per een of twee artikelen).



De volgende kleding mag niet met Opfrissen worden behandeld:

- Gevoelige kleding van leer, nerts, bont, zijde, enz.
- Bij ondergoed met kant, 'gelijmde' poppenkussens en rokkostuurms kunnen de decoraties loslaten.
- Bij kleding met rijen knopen kunnen de knopen breken.
- Kleding met stijfsel kan worden vervormd.
- Hard beddengoed zoals houten kussens (neksteun)
 - Kussens of dekens gevuld met plastic of stijfsel in plaats van katoen
 - Elektrische dekens
- Pluizige dekens
- Dikke dekens
- Latexkussens

HET DROOGPROGRAMMA GEBRUIKEN

Raadpleeg het label om de droogcapaciteit te controleren en vul de machine maximaal tot de markering, die het maximum van 5,0 kilo aangeeft.

1. Open de deur, plaats de kleding en sluit de deur.
2. Druk op de **Aan/Uit** -knop en vervolgens op de **droogknop**.
: Het standaard programma wordt automatisch geselecteerd.
Drogen is niet beschikbaar voor de cycli Trommel reinigen, Oprissen, Outdoor kleding en Wol.
3. Selecteer de **droogknop** als volgt.
Droogprogramma's

- Met elke druk op de knop wordt het droogtype in de onderstaande volgorde geselecteerd:
Kastdroog (☞) → Lage temperatuur (⏴) → Strijken (☞) → Tijd instellen (⌚) (30 min.
→ 1:00 h → 1:30 h → 2:00 h → 2:30 h → 3:00 h → 3:30 h → 4:00 h → 4:30 h) →
Kastdroog (☞)

Type drogen		Informatie	Maximale lading	Tijd (Maximale lading)
Automatisch drogen	Kastdroog (☞)	Standaard: het wasgoed wordt gedroogd.	3,0kg	140min.
	Lage temperatuur (⏴)	Het wasgoed wordt op een lage temperatuur gedroogd om het weefsel van het wasgoed te beschermen.	2,0 kg	160min.
	Strijken (☞)	Om artikelen gedeeltelijk vochtig te laten, zodat ze gemakkelijker te strijken zijn	2,0 kg	30min.
Tijd instellen (⌚)		U kunt de gewenste droogtijd instellen, afhankelijk van het weefsel, hoeveelheid en vochtigheid.	5,0 kg	270min.

- De droogtijd wordt voor het begin van het droogprogramma automatisch weergegeven aan de hand van het totale gewicht van het wasgoed. Zo wordt een optimaal droogeffect verkregen.
-  • **Gebruik automatisch drogen voor wasgoed van minder dan 3,0 kg. Gebruik Tijd instellen voor wasgoed dat zwaarder weegt.**
- Als zowel de centrifuge- als droogcycli worden geselecteerd, wordt de centrifugesnelheid automatisch zodanig ingesteld dat het drogen efficiënter gaat.
 - Controleer bij gebruik van de droogcyclus of de watertoevoer is geopend.
4. Giet voldoende wasmiddel en wasverzachter in de wasmiddellade en sluit deze.
 5. Druk op de knop **Start/Pauze**.
: De machine voert automatisch een optimaal was- en droogprogramma uit.
 - Het geselecteerde programma kan niet meer worden gewijzigd als het drogen eenmaal is begonnen.
 - Als er geen toevoer van koud water is, wordt het droogprogramma niet uitgevoerd.
 - Als u na een handmatig wasprogramma de kleding wilt drogen, selecteert u tegelijkertijd Centrifuger en Drogen.

de was doen

Kleding wassen met behulp van de programmakeuzeknop

Met het automatische controlesysteem "Fuzzy Control" van Samsung maakt uw nieuwe wasmachine wassen heel eenvoudig. Wanneer u een wasprogramma selecteert, stelt de machine automatisch de juiste temperatuur, wastijd en snelheid in.

1. Draai de kraan open.
 2. Druk op de **Aan/Uit**-knop.
 3. Open de deur.
 4. Plaats de te wassen voorwerpen één voor één losjes in de trommel. Doe de trommel niet te vol.
 5. Sluit de deur.
 6. Doe wasmiddel wasverzachter en voorwasmiddel (indien nodig) in de juiste vakjes.
-  Voorwas is alleen beschikbaar in combinatie met de programma's Katoen, Synthetisch, Dagelijkse was en Babykleding. Voorwassen is alleen nodig als de kleding erg vuil is.
7. Gebruik de **programmakeuzeknop** om het geschikte programma voor de was te kiezen: Katoen, Synthetisch, Dagelijkse was, Kort programma 15 min, Super Eco, Outdoor kleding, Babykleding, Wol, Handwas. De bijbehorende indicatielampjes op het bedieningspaneel gaan aan.
 8. Nu kunt u door op de juiste knoppen te drukken de wastemperatuur, het aantal keer spoelen, de centrifugesnelheid en de starttijd instellen.
 9. Druk op de knop **Start/Pauze** om het wasprogramma te beginnen. Het procesindicatielampje gaat branden en de resterende tijd voor het programma wordt weergegeven in het display.

Pauzeren

Binnen 5 minuten na het beginnen van een was, kan er was toegevoegd of uit de trommel gehaald worden.

1. Druk op de knop **Start/Pauze** om de deur te ontgrendelen.

 De deur kan niet geopend worden wanneer het water te HEET is of wanneer het waterniveau te HOOG is.

2. Druk na het sluiten van de deur weer op **Start/Pauze** om het wassen voort te zetten.

Als het programma is afgelopen:

Als het gehele wasprogramma is afgelopen, wordt de wasmachine automatisch uitgeschakeld.

1. Open de deur.
2. Haal het wasgoed uit de trommel.

Kleding handmatig wassen

U kunt kleding handmatig wassen zonder een programma te kiezen.

1. Schakel de watertoevoer in.
2. Druk op de **Aan/uit**-knop van de wasmachine.
3. Open de deur.
4. Plaats de te wassen voorwerpen één voor één losjes in de trommel. Doe de trommel niet te vol.
5. Sluit de deur.
6. Stop wasmiddel en indien gewenst wasverzacher of voorwasmiddel in de juiste vakjes.
7. Druk op de knop **Temperatuur** om de gewenste temperatuur te selecteren.
(Koud, 30 °C, 40 °C, 60 °C en 95 °C)
8. Druk op de knop **Spoelen** om het gewenste aantal spoelbeurten te selecteren.
U kunt maximaal vijf spoelbeurten instellen.
Met elke spoelbeurt neemt de wastijd toe.
9. Druk op de knop **Centrifugeren** om de centrifugesnelheid te selecteren.
(☒ : Niet centrifugeren)
10. Druk meermalen op de knop **Eindtijd** om de beschikbare tijden voor startvertraging te doorlopen (van 3 tot 19 uur, per heel uur instelbaar). Het display geeft aan over hoeveel uur het programma klaar is.
11. Na een druk op de knop **Start/Pauze** begint het wasprogramma.

WASVOORSCHRIFTEN

Volg deze simpele aanwijzingen voor de schoonste en efficiëntste was.



Kijk voor het wassen altijd op het waslabel van uw kleding.

Sorteer en was uw wasgoed aan de hand van de volgende criteria:

- Waslabel: sorteer het wasgoed in katoen, gemengde weefsels, synthetisch, zijde, wol en viscose (lingerie).
- Kleur: scheid witte was van bonte was. Was nieuwe gekleurde kledingstukken apart.
- Formaat: e wasprestaties worden verbeterd als u wasgoed van verschillend formaat samen wast.
- Kwetsbaarheid: was fijn wasgoed apart, zoals zuiver scheerwol, vitrages en zijde, met het wasprogramma Fijne was. Controleer de waslabels in elk kledingstuk of raadpleeg de wasvoorschriften in de appendix.

Zakken leeghalen

Haal voor elke was de zakken van alle kledingstukken leeg. Kleine, ongewoon gevormde, harde voorwerpen zoals munten, messen, spelden en paperclips kunnen uw wasmachine beschadigen. Was geen kleding met grote gespen, knopen of andere zware metalen voorwerpen in de wasmachine.

Kleding met metalen voorwerpen kan uw kleding en de trommel beschadigen. Keer kleding met knopen en borduursel voor het wassen binnenstebuiten. Wanneer ritsen van broeken of jassen tijdens het wassen open staan, kan de trommel beschadigen. Ritsen moeten voor het wassen dicht zijn en met een touwtje vastgemaakt worden.

Kleding met lange koorden kan met andere kleding in de knoop raken en deze beschadigen. Maak de koorden vast voor het wassen.

Katoen voorwassen

Uw nieuwe wasmachine zorgt samen met de hedendaagse wasmiddelen voor perfecte wasresultaten waardoor minder energie, tijd, water en wasmiddel nodig zijn. Als uw katoenen kleding echter erg vuil is, kunt u een voorwas doen met een reinigingsmiddel op enzymenbasis.

de was doen

De laadcapaciteit bepalen

Als u de wasmachine te vol stopt, wordt de was mogelijk niet goed schoon. Aan de hand van het schema hieronder kunt u de laadcapaciteit bepalen voor het type wasgoed dat u wilt wassen.

Materiaal	Laadcapaciteit
Model	WD0804 / WD0802 / WD0814 / WD0812
Katoen - normaal/licht bevuild - zwaar bevuild	8,0 kg
Synthetisch	3,0 kg
Outdoorkleding	2,0 kg
Wol	2,0 kg

-  Wanneer het wasgoed onevenwichtig is verdeeld ("UE" gaat branden in het display), moet u het opnieuw verdelen.
Bij een onevenwichtige lading gaat het effect van centrifugeren achteruit.
- Wanneer u beddengoed of dekbedden wast, kan de wastijd langer zijn dan normaal. Het centrifugeren kan tevens minder effectief zijn.

Stop (in water wasbare) beha's in een waszak (apart te verkrijgen).

- De metalen onderdelen van beha's kunnen door het materiaal heen komen en de was beschadigen. Stop ze daarom in een fijne waszak.
- Kleine lichte kleding zoals sokken, handschoenen, kousen en zakdoeken kunnen rond de deur vast komen te zitten. Stop ze in een fijne waszak.

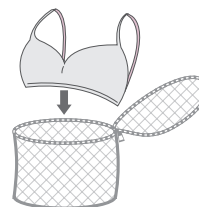



-  Gebruik geen wasmiddel dat hard geworden is of is gaan klonteren. Dit kan tijdens het spoelen achterblijven. Daardoor spoelt de wasmachine mogelijk niet goed of het kan ervoor zorgen dat de overloop verstopt raakt.

INFORMATIE OVER WASMIDDELEN EN TOEVOEGINGEN

Over het te gebruiken wasmiddel

Het type wasmiddel dat u moet gebruiken is afhankelijk van het materiaal (katoen, synthetisch, fijne was, wol), de kleur, de wastemperatuur en hoe vuil het wasgoed is. Gebruik altijd een wasmiddel dat weinig schuimt en speciaal is ontwikkeld voor wasmachines. Volg de aanbevelingen van de wasmiddelfabrikant op basis van het gewicht van het wasgoed, hoe vuil het wasgoed is en de waterhardheid in uw gebied. Als u niet weet hoe hard het water in uw gebied is, kunt u dit navragen bij uw waterbedrijf.

-  Gebruik geen wasmiddel dat hard geworden is of is gaan klonteren. Daardoor spoelt de wasmachine mogelijk niet goed of het kan ervoor zorgen dat de overloop verstopt raakt.
-  **Graag op het volgende letten bij het gebruik van het Wolprogramma.**
 - Gebruik een neutraal vloeibaar wasmiddel dat uitsluitend voor wol is bestemd.
 - Bij gebruik van waspoeder kan dit op het wasgoed achterblijven en het weefsel (wol) beschadigen.

Wasmiddellade

De wasmachine heeft verschillende vakjes voor wasmiddel en wasverzachters. Doe alle middelen in het juiste vakje voor u de wasmachine start.



 Maak de wasmiddellade niet open terwijl uw wasmachine draait. Anders kunt u heet water of stoom over u heen krijgen.

1. Trek de wasmiddellade links van het bedieningspaneel open.

2. Doe de aanbevolen hoeveelheid wasmiddel in het wasmiddelvakje ① voordat u de wasmachine start.

 Als u vloeibaar wasmiddel wilt gebruiken, gebruikt u het vakje voor vloeibaar wasmiddel (raadpleeg de sectie "Vloeibaar wasmiddel" voor het corresponderende model).

• Stop geen wasmiddel in poedervorm in het vakje voor vloeibaar wasmiddel.

3. Voeg indien nodig de aanbevolen hoeveelheid wasverzachter toe in het wasverzachtervakje . VUL HET VAKJE niet tot boven de MAXIMALE VULLIJN ().

 **VOORZICHTIG** Doe GEEN extra poeder/ vloeibaar **wasmiddel** in het bakje voor de wasverzachter ().

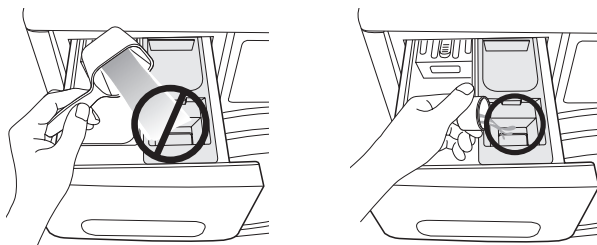
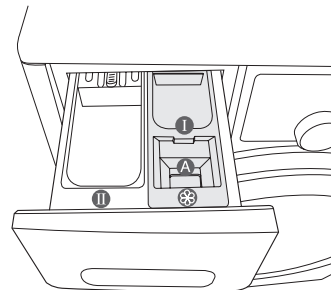

4. Wanneer u een voorwas doet, voegt u de aanbevolen hoeveelheid wasmiddel toe in het voorwasvakje ①.

 Gebruik bij het wassen van grote stukken wasgoed GEEN van de volgende soorten wasmiddel.

- Wasmiddelen in de vorm van tabletten of capsules
- Wasmiddelen in een wasbol of netje

 Verdun geconcentreerde of dikke wasverzachter met een beetje water voordat u deze in het vakje giet. Zo voorkomt u dat de overloop verstopt raakt.

 Zorg ervoor dat, nadat u wasverzachter in het wasverzachterbakje heeft gedaan, de wasverzachter bij het sluiten van het wasmiddelbakje niet overstromt.

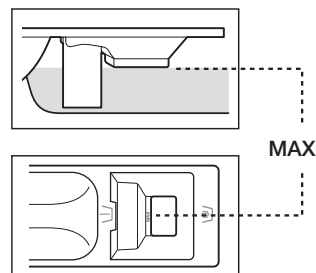

Vloeibaar wasmiddel (geselecteerde modellen)

Om vloeibaar wasmiddel te gebruiken, plaatst u het vloeibaar wasmiddelbakje in het hoofdwag gedeelte van de wasmiddellade en giet vloeibaar wasmiddel in het vloeibaar wasmiddelbakje.

-  • Niet boven de MAX-lijn vullen.
- Bij gebruik van poederwasmiddel, haalt u het bakje voor vloeibare wasmiddelen uit de wasmiddellade. Poederwasmiddel zal niet terechtkomen in het vloeibaar wasmiddelbakje.
- Na een wasbeurt, kan wat vloeistof in de wasmiddellade achterblijven.

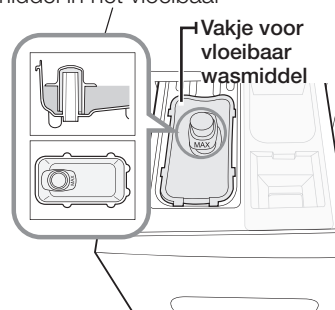

reiniging en onderhoud van uw wasmachine

Door de wasmachine schoon te houden levert deze betere prestaties, voorkomt u onnodige reparaties en wordt de levensduur verlengd.

TROMMEL REINIGEN

Dit is een automatisch reinigingsprogramma waarmee de schimmelvorming die mogelijk in de wasmachine is ontstaan, wordt verwijderd.

1. Druk op de **Aan/Uit**-knop.
2. Draai de **programmakeuzeknop** naar het programma Trommel reinigen.
 - U kunt alleen de vertragingfunctie Eindtijd gebruiken.
 - De watertemperatuur voor het programma Trommel reinigen is ingesteld op 70 °C.

 U kunt de temperatuur niet wijzigen.

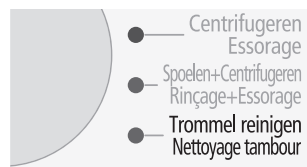

3. Gebruik de juiste hoeveelheid schoonmaakmiddel in het wasmiddelvakje  en sluit het vakje (wanneer u de trommel reinigt met een reinigingsmiddel).
 - Gebruik het aanbevolen reinigingsmiddel om de trommel te reinigen.
 - Er zijn waspoeders en vloeibare wasmiddelen. Het vloeibare reinigingsmiddel werkt alleen in het vakje voor vloeibaar wasmiddel (optie).

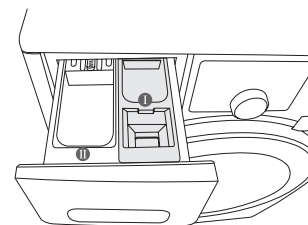

4. Druk op de knop **Start/Pauze**.
 - Als u op de knop **Start/Pauze** drukt, wordt het programma Trommel reinigen gestart.



VOORZICHTIG

- Als u het programma Trommel reinigen gebruikt, kunt u de trommel reinigen zonder een reinigingsmiddel.
- Gebruik het programma Trommel reinigen nooit wanneer er zich wasgoed in de wasmachine bevindt. Dit kan leiden tot schade aan het weefsel of problemen met de wasmachine.
- **Gebruik nooit normaal wasmiddel tijdens het programma Trommel reinigen.**
- **Gebruik voor het reinigen van de trommel slechts 1/10 van de hoeveelheid die door de fabrikant van het schoonmaakmiddel wordt aanbevolen.**
- Aangezien chloorhoudende bleekmiddelen verkleuring van het product kunnen veroorzaken, kunt u het beste alleen zuurstofhoudende bleekmiddelen gebruiken.
- Reinigingsmiddelen in poedervorm: Gebruik alleen [bleekmiddelen in poedervorm] of een [speciaal reinigingsmiddel voor het reinigen van de trommel].
- Vloeibare reinigingsmiddelen: Gebruik alleen [bleekmiddelen in vloeibare vorm] of een [speciaal reinigingsmiddel voor het reinigen van de trommel].

De automatische alarmfunctie voor Trommel reinigen

- Wanneer het indicatielampje 'Trommel reinigen' en het lampje op de programmakeuzeknop na een wasprogramma branden, duidt dit erop dat de trommel moet worden gereinigd. In dat geval haalt u het wasgoed uit de machine, schakelt u het apparaat in en reinigt u de trommel door het programma Trommel reinigen uit te voeren.
- Als u het programma Trommel reinigen niet uitvoert, wordt zowel het indicatielampje 'Trommel reinigen' en het lampje op de programmakeuzeknop uitgeschakeld. Na twee wasbeurten gaat echter zowel het indicatielampje 'Trommel reinigen' als het lampje op de programmakeuzeknop weer branden. Dit leidt echter niet tot problemen met het product.
- Hoewel de automatische alarmlampjes voor het programma Trommel reinigen doorgaans één keer per maand zullen branden, is de frequentie afhankelijk van het aantal keer dat de wasmachine wordt gebruikt.

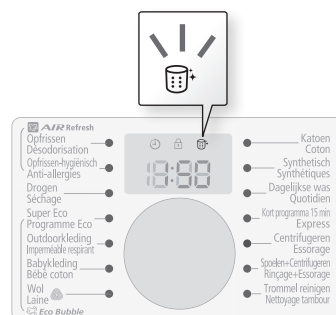

- **Als het alarm afgaat, reinigt u tevens het vuilfilter (raadpleeg de sectie "Het vuilfilter reinigen" op pagina 36). Anders gaat mogelijk de bellenfunctie minder goed werken.**

**DE WASMACHINE LATEN LEEGLOPEN IN EEN NOODGEVAL**

1. Haal de stekker van de wasmachine uit het stopcontact.
2. Open het filterdeksel door naar beneden te drukken en de hendel omhoog te trekken.

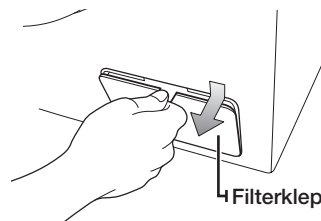

3. Open het nood-afvoerdeksel door eraan te trekken.

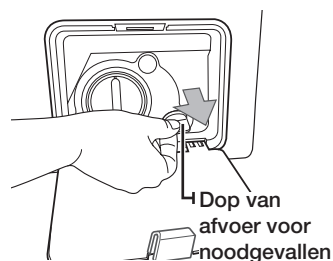

4. Houd het deksel aan het uiteinde van de nood-afvoerbuïs en trek het langzaam over ongeveer 15 cm.
5. Laat het water in een bak lopen.

Mogelijk is er meer water achtergebleven dan u had verwacht. Houd een grotere bak bij de hand.

6. Plaats het nood-afvoerdeksel en de afvoerbuïs terug.
7. Doe de filterklep weer dicht.

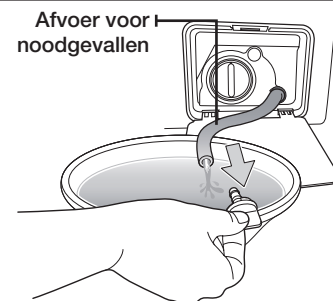

reiniging en onderhoud van uw wasmachine

HET VUILFILTER REINIGEN

We raden aan om het vuilfilter 5 à 6 keer per jaar te reinigen, of wanneer de foutmelding "5E" wordt weergegeven. (Raadpleeg "De wasmachine laten leeglopen in een noodgeval" in de voorgaande sectie.) Als zich vreemde voorwerpen ophopen in het vuilfilter, gaat de bellenfunctie minder goed werken.



VOORZICHTIG

Trek altijd, voordat u het afvoerfilter schoonmaakt, de stekker uit het stopcontact.

1. Verwijder eerst het achtergebleven water (raadpleeg daarvoor "De wasmachine laten leeglopen in een noodgeval" op bladzijde 35.)
 Als u de filter eruit neemt zonder het achtergebleven water weg te laten lopen, kan dit eruit druppelen.
2. Open de afdekplaat van het filter met behulp van een muntstuk of een sleutel.
3. Draai het deksel van de afvoer voor noodgevallen linksom los en laat al het water weglopen.
4. Draai de dop van het vuilfilter los.
5. Spoel vuil en ander materiaal van het filter. Zorg dat de propeller van de afvoerpomp achter het filter niet wordt geblokkeerd.
6. Plaats de dop van het filter terug.
7. Doe de filterklep weer dicht.

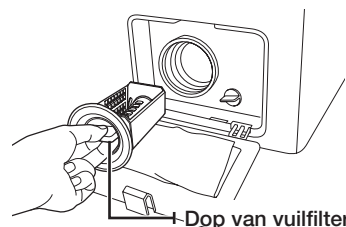

Dop van vuilfilter

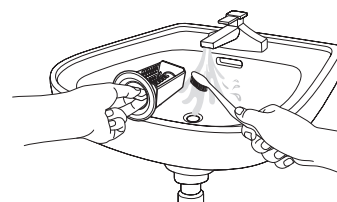

VOORZICHTIG

Open het deksel van de gruisfilter niet terwijl de wasmachine aan staat omdat het water er dan uit kan stromen.



- Zorg ervoor dat het filterdeksel wordt teruggeplaatst nadat u de filter schoongemaakt hebt. Als het filter niet aanwezig is functioneert de wasmachine mogelijk niet goed of lekt er water uit.
- Na het schoonmaken moet de filter weer volledig in elkaar worden gezet.

DE BUITENKANT REINIGEN

1. U kunt de oppervlakken van de wasmachine, ook het bedieningspaneel, afnemen met een zachte doek en niet-schurende reinigingsmiddelen voor huishoudelijk gebruik.
2. Droog de oppervlakken af met een zachte doek.
3. Giet geen water op de wasmachine.

DE WASMIDDELLADE EN DE UITSPARING REINIGEN

1. Druk de vergrendeling binnen in de wasmiddellade in en trek deze naar buiten.
2. Haal de verdeler voor wasverzachter en het vakje voor vloeibaar wasmiddel (optioneel) uit de wasmiddellade.

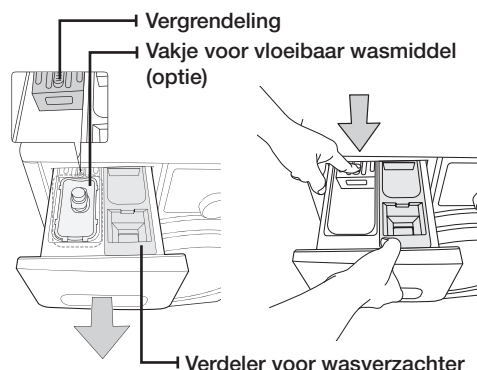

3. Was alle onderdelen onder stromend water.

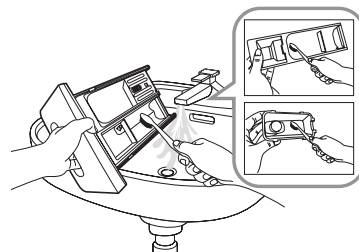

4. Reinig de uitsparing met een oude tandenborstel.
5. Plaats de verdeler voor wasverzachter en het vakje voor vloeibaar wasmiddel (optioneel) terug in de lade door deze stevig vast te drukken.
6. Duw de lade terug op zijn plaats.
7. Laat de wasmachine een keer spoelen met een lege trommel om eventuele wasmiddellasten te verwijderen.

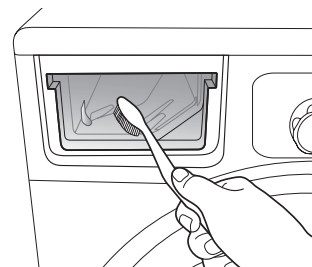

HET FILTER VAN DE WATERSLANG REINIGEN

U dient het filter van de waterslang minimaal eens per jaar te reinigen, of wanneer de foutmelding "4E" wordt weergegeven.

1. Draai de watertoevoer naar de wasmachine dicht.
2. Schroef de slang aan de achterkant van de wasmachine los. Houd een doekje op de slang om te voorkomen dat er door de druk water uit de slang stroomt.
3. Trek het filter voorzichtig met een tangetje uit het uiteinde van de slang en spoel het onder de kraan schoon. Reinig ook de binnen- en buitenkant van het draadverbindingstuk.
4. Duw het filter terug op zijn plaats.
5. Schroef de slang weer vast aan de wasmachine.
6. Draai de kraan open en controleer of de verbindingen waterdicht zijn.

reiniging en onderhoud van uw wasmachine

EEN BEVROREN WASMACHINE REPAREREN

Als de temperatuur zakt tot onder het vriespunt en uw wasmachine bevroert, doet u het volgende:

1. Haal de stekker van de wasmachine uit het stopcontact.
2. Giet warm water over de kraan om de toevoerslang los te maken.
3. Verwijder de watertoevoerslang en laat deze in warm water weken.
4. Giet warm water in de wastrommel en laat dit 10 minuten staan.
5. Sluit de watertoevoerslang weer aan op de kraan en controleer of de watertoevoer en afvoer normaal functioneren.

DE WASMACHINE OPSLAAN

Als u uw wasmachine langere tijd moet opslaan, is het beter om deze leeg te laten lopen en los te koppelen van de elektriciteit. Wasmachines kunnen beschadigen wanneer er water in de slangen en interne onderdelen blijft staan tijdens de opslag.

1. Selecteer het **Katoen** en doe bleekmiddel in het bleekmiddelvakje. Druk vervolgens op de knop **Snelwas** en laat uw wasmachine het programma leeg uitvoeren.
 2. Draai de kranen dicht en koppel de toevoerslangen los.
 3. Koppel de wasmachine los van het stopcontact en laat de deur van de wasmachine open staan zodat de trommel kan ventileren.
-  Laat voordat u de wasmachine weer in gebruik neemt het achtergebleven water ontdooien wanneer de wasmachine is opgeslagen op een plek met vorst.

problemen oplossen en foutcodes

CONTROLEER DEZE PUNTEN BIJ PROBLEMEN MET UW WASMACHINE

PROBLEEM	OPLOSSING
De machine wil niet starten	<ul style="list-style-type: none">• Controleer of de stekker in het stopcontact zit.• Controleer of de deur goed gesloten is.• Controleer of de waterkraan open is.• Druk op de knop Start/Pauze.
Er is geen of niet genoeg water	<ul style="list-style-type: none">• Draai de kraan volledig open.• Controleer of de toevoerslang niet bevroren is.• Leg de toevoerslang recht.• Reinig het filter in de watertoevoerslang.
Na voltooiing van het wasprogramma is wasmiddel achtergebleven in de wasmiddellade	<ul style="list-style-type: none">• Controleer of de wasmachine met voldoende waterdruk werkt.• Let erop dat het wasmiddel midden in de wasmiddellade wordt gestopt.
De wasmachine schudt of maakt te veel geluid.	<ul style="list-style-type: none">• Controleer of de machine op een vlakke ondergrond staat. Als dit niet het geval is, stelt u de poten van de wasmachine in om hem waterpas te zetten.• Controleer of de transportbouten zijn verwijderd.• Controleer of de wasmachine geen contact maakt met een ander voorwerp.• Controleer of het wasgoed gelijkmatig verdeeld is in de trommel.
De wasmachine voert geen water af en/of centrifugeert niet	<ul style="list-style-type: none">• Leg de afvoerslang recht. Vermijd geknikte slangen.• Controleer of het vuilfilter niet verstopt is.
De deur zit dicht en kan niet geopend worden.	<ul style="list-style-type: none">• U kunt de deur pas 3 minuten nadat de machine gestopt of uitgeschakeld is openen.

Neem contact op met de klantenservice van Samsung wanneer het probleem zich blijft voordoen.

problemen oplossen en foutcodes

FOUTCODES

Bij problemen met uw wasmachine wordt er mogelijk een foutcode weergegeven in het display. Kijk in de onderstaande tabel en probeer de voorgestelde oplossing voor u het servicecenter belt.

CODE	OPLOSSING
dE	<ul style="list-style-type: none">• Sluit de deur.• Controleer of de deur goed gesloten is.
4E	<ul style="list-style-type: none">• Controleer of de waterkraan open is.• Controleer de waterdruk.• Reinig de gaasfilters van de waterslang.
5E	<ul style="list-style-type: none">• Reinig het vuilfilter.• Controleer of de afvoerslang goed geïnstalleerd is.• Reinig de gaasfilters van de waterslang.
UE	<ul style="list-style-type: none">• Het wasgoed is onevenwichtig verdeeld. Verdeel het opnieuw. Als u slechts één voorwerp wast, bijvoorbeeld een badjas of spijkerbroek, is het mogelijk dat de laatste centrifugeronde niet goed verloopt. De foutmelding "UE" wordt dan in het display weergegeven.
cE/3E/Uc	<ul style="list-style-type: none">• Bel de klantenservice.
Sud/Sd	<ul style="list-style-type: none">• Dit verschijnt als een teveel aan schuim wordt geconstateerd. Het wordt ook weergegeven tijdens het verwijderen van het schuim. Nadat het verwijderen van het schuim is beëindigd, wordt het normale wasprogramma hervat. (Dit is één van een aantal normale processen). Het is een foutmelding om andere dan door de sensor geconstateerde fouten te voorkomen.)

Bel het servicecentrum van Samsung of uw plaatselijke Samsung-dealer wanneer er een code verschijnt die hier niet vermeld is, of wanneer de voorgestelde oplossing niet werkt.

programmaoverzicht

PROGRAMMAOVERZICHT

(● gebruikersoptie)

PROGRAMMA	Max. lading (kg)	Wasmiddel			Max. temp. (°C)	Centrifugesnelheid (max.) toeren/min	
		Voorwas	Hoofdwas	Wasverzachter		WD0804 WD0814	WD0802 WD0812
Katoen	8,0	●	ja	●	95	1400	1200
Synthetisch	3,0	●	ja	●	60	1200	1200
Dagelijkse was	3,0	●	ja	●	60	1400	1200
Kort programma 15 min	2,0	-	ja	●	40	800	800
Trommel reinigen	-	-	-	-	70	400	400
Oprissen	1,0	-	-	-	-	-	-
Oprissen-hygiënisch	1,0	-	-	-	-	-	-
Drogen	5,0	-	-	-	-	-	-
Super Eco	4,0	-	ja	●	40	1200	1200
Outdoorkleding	2,0	-	ja	●	40	1200	1200
Babykleding	4,0	●	ja	●	95	1400	1200
Wol	2,0	-	ja	●	40	800	800





























PROGRAMMA	Eco Bubble	Intensief	Eindtijd	Drogen	Programmaduur (min)
Katoen	●	●	●	●	110
Synthetisch	●	●	●	●	80
Dagelijkse was	●	-	●	●	54
Kort programma 15 min	●	-	●	●	15
Trommel reinigen	-	-	●	-	86
Oprissen	-	-	●	-	29
Oprissen-hygiënisch	-	-	●	-	59
Drogen	-	-	●	●	140
Super Eco	●	●	●	●	92
Outdoorkleding	●	-	●	-	77
Babykleding	●	●	●	●	133
Wol	●	-	●	-	55

1. Een programma met voorwas duurt ongeveer 15 minuten langer.
2. De gegevens met betrekking tot de duur van wasprogramma's zijn gemeten onder de omstandigheden die in de standaard IEC 60456 / EN 60456 zijn aangegeven.
* Hoofdwas : Katoencyclus, temperatuur 60 °C, maximale centrifugesnelheid; met een gewicht van 8kg.
* Drogen : Eerste droging wordt uitgevoerd met een belasting van 3kg (de belasting bestaat uit: 9 kussenslopen en 9 handdoeken) door droogkast te selecteren;
Tweede droging wordt uitgevoerd met een belasting van 3kg (de belasting bestaat uit: 3 lakens en 8 handdoeken) door droogkast te selecteren;
Derde droging wordt uitgevoerd met een belasting van 2kg (de belasting bestaat uit: 5 kussenslopen en 7 handdoeken) door droogkast te selecteren.
(1 of 2 handdoeken kunnen worden toegevoegd of worden weggehaald om tot het juiste gewicht te komen.)
3. Katoen 60°C + intensief + Eco Bubble zijn programma's die voldoen aan EN60456.
4. Dagelijkse was : Snelprogramma voor testinstituten.
5. Uw verbruik kan afwijken van de in het schema weergegeven waarden als gevolg van verschillen in waterdruk en -temperatuur, de lading en het soort wasgoed.
6. Wanneer de functie Intensief wassen is geselecteerd, wordt elke cyclus van het programma verlengd.

appendix

WASVOORSCHRIFTEN

De volgende symbolen worden gebruikt in wasvoorschriften. Op waslabels staan vier symbolen in deze volgorde: wassen, bleken, drogen en strijken. Indien nodig staat er ook informatie over stomen. Deze symbolen zorgen voor overeenstemming voor kleding van verschillende fabrikanten. Volg de aanwijzingen op het waslabel op zodat de kleding zo lang mogelijk meegaat en om problemen bij het wassen te voorkomen.

 Sterk materiaal	 Kan worden gestreken op maximaal 100 °C
 Kwetsbaar materiaal	 Niet strijken
  Artikel kan worden gewassen op 95 °C	 Chemisch reinigen – alle gebruikelijke solventen
  Artikel kan worden gewassen op 60 °C	 Chemisch reinigen – alle solventen behalve trichloretheen
  Artikel kan worden gewassen op 40 °C	 Chemisch reinigen – uitsluitend petroleum-solventen en R113
  Artikel kan worden gewassen op 30 °C	 Alleen chemisch reinigen
 Handwas	 Liggend drogen
 Niet wassen	 Hangend drogen
 Kan in koud water worden gebleekt	 Drogen aan kledinghanger
 Niet bleken	 Kan in de wasdroger, normale temperatuur
 Kan worden gestreken op maximaal 200 °C	 Kan in de wasdroger, lage temperatuur
 Kan worden gestreken op maximaal 150 °C	 Kan niet in de wasdroger

ZORG VOOR HET MILIEU

- Dit apparaat is gemaakt van recyclebare materialen. Houdt u zich bij het wegdoen van dit apparaat aan de plaatselijke wetten met betrekking tot afvalverwerking. Snijd het snoer door zodat het apparaat niet meer kan worden aangesloten op een stroombron. Verwijder de deur zodat dieren en kleine kinderen zich niet in het apparaat kunnen opsluiten.
- Gebruik niet meer wasmiddel dan aanbevolen in de instructies van de wasmiddelfabrikant.
- Gebruik alleen vlekkenverwijderaars en bleekmiddelen als dit echt nodig is.
- Bespaar water en elektriciteit door alleen volle trommels te wassen (de precieze hoeveelheid is afhankelijk van het gebruikte wasprogramma).

VERKLARING VAN CONFORMITEIT

Dit apparaat voldoet aan de Europese veiligheidsnormen, EU-richtlijn 93/68 en EN-standaard 60335.

SPECIFICATIES

TYPE		WASMACHINE – VOORLADER	
AFMETINGEN	WD0804 / WD0802 WD0814 / WD0812		
	598mm X 600mm X 844mm (BxDxH)		
WATERDRUK	50 kPa ~ 800 kPa		
HOEVEELHEID WATER	56 l		
NETTO GEWICHT	WD0804 / WD0802 WD0814 / WD0812		
	70 kg		
WAS- EN CENTRIFUGECAPACITEIT	8,0 kg [DROOG WASGOED]		
DROOGCAPACITEIT	5,0 kg		
ELEKTRICITEITSVERBRUIK	MODEL	WD0804 / WD0802 WD0814 / WD0812	
	WASSEN	220 V	150 W
		240 V	150 W
	WASSEN EN VERWARMEN	220 V	2000 W
		240 V	2400 W
	DROGEN	230V	1600W
	CENTRIFUGEREN	MODEL	WD0804 / WD0802 WD0814 / WD0812
230V		350 W	
POMPEN	34 W		
GEWICHT VERPAKKING	MODEL	WD0804 / WD0802 WD0814 / WD0812	
	PAPIER	1,9 kg	
	PLASTIC	2,3 kg	
CENTRIFUGESNELHEID	MODEL	WD0804 WD0814	WD0802 WD0812
	rpm	1400	1200

Het uiterlijk en de specificaties van het product kunnen zonder voorafgaande kennisgeving worden gewijzigd ten behoeve van productverbetering.



VRAGEN OF OPMERKINGEN?

Land	BEL	OF BEZOEK ONZE WEBSITE
NETHERLANDS	0900-SAMSUNG (0900-7267864) (€ 0,10/Min)	www.samsung.com
FRANCE	01 48 63 00 00	www.samsung.com
GERMANY	01805 - SAMSUNG(726-7864 € 0,14/Min)	www.samsung.com
BELGIUM	02-201-24-18	www.samsung.com/be (Dutch) www.samsung.com/be_fr (French)
LUXEMBURG	261 03 710	www.samsung.com

Codenr. DC68-02927V_NL