

WF1804WP(C/N/Q/S/U/V/W/Y)  
WF1802WP(C/N/Q/S/U/V/W/Y)  
WF1804YP(C/N/Q/S/U/V/W/Y)  
WF1802YP(C/N/Q/S/U/V/W/Y)  
WF1704WP(C/N/Q/S/U/V/W/Y)  
WF1702WP(C/N/Q/S/U/V/W/Y)  
WF1704YP(C/N/Q/S/U/V/W/Y)  
WF1702YP(C/N/Q/S/U/V/W/Y)

# Lave-linge

## Manuel d'utilisation

### Un monde de possibilités

Nous vous remercions d'avoir choisi ce produit Samsung. Afin de bénéficier d'un service plus complet, veuillez enregistrer votre produit à l'adresse suivante :

[www.samsung.com/register](http://www.samsung.com/register)

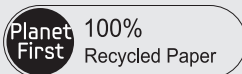

# Caractéristiques de votre nouveau lave-linge Samsung

Avec ce nouveau lave-linge, faire une lessive prend un tout autre sens. Capacité XXL, économie d'énergie... Le lave-linge Samsung possède toutes les caractéristiques nécessaires pour transformer une tâche désagréable en un vrai moment de plaisir.

- **Lavage Eco Bubble**

Le lave-linge Samsung Eco Bubble offre une meilleure propreté avec soin des tissus de pointe. Eco Bubble permet au détergent de se répartir uniformément et de pénétrer plus rapidement et plus profondément dans les tissus.

- **Express**

Pas de temps à perdre ! Nos 15 minutes de lavage express vous permettront de laver et de poursuivre vos activités.

Notre programme de lavage express est destiné à ceux qui n'ont pas le temps - maintenant vous pouvez laver vos vêtements préférés (jusqu'à 2 kg) en seulement 15 minutes !

- **Imperméable**

L'utilisation d'un lave-linge Samsung Eco Bubble vous permet de laver vos vêtements imperméables avec plus de confort, tout en sachant que votre lave-linge prend soins de vos vêtements de plein air. Le cousin en mousse créée par le lave-linge Eco Bubble protège contre les chocs et l'abrasion de la couche d'étanchéité à l'eau, en minimisant les dommages aux vêtements de plein air, et en protégeant les autres formes de tissus délicats.

- **Programme Bébé coton**

Votre lave-linge Samsung propose des programmes spéciaux pour protéger les vêtements des enfants à la peau sensible.

Ils réduisent les irritations de la peau des enfants en diminuant les résidus de lessive. Ces programmes permettent en outre de classer le linge en différents types ; le lavage est donc effectué selon les caractéristiques de chaque type. Les enfants ressentent ainsi une agréable sensation de propreté lorsqu'ils mettent leurs vêtements.

- **Laine certifié**

Cette machine a été testée et déclarée conforme à la spécification requise de la Société Woolmark relative aux produits de laine lavables à la machine. Cette marque est la mise à niveau de certification préférable à l'actuel Woolmark, qui garantit non seulement la performance de lavage, mais également la protection des tissus en laine. Les tissus doivent être lavés selon les instructions marquées sur l'étiquette de vêtement comme spécifié par Woolmark et Samsung.

- **Programme Lavage main**

Pour laver tout en douceur vos vêtements les plus fragiles, il convient de choisir la température, le cycle de lavage et la quantité d'eau appropriés.

- **Nettoyage tambour**

L'utilisation du nettoyage tambour contribue à maintenir la machine à laver propre, sans détergent chimique ou eau de Javel. Le programme de nettoyage spécialisé vous permet de garder votre tambour propre et sans odeur.

- **Sécurité enfant**

La fonction Sécurité enfant empêche les plus jeunes de jouer avec le lave-linge. Cette fonction de sécurité empêche non seulement les enfants de jouer avec les fonctions du lave-linge, mais elle vous avertit aussi lorsqu'elle est activée.

- **Départ différé**

Ce lave-linge vous permet de différer le départ d'un programme de 19 heures, par tranches d'une heure - pour un confort d'utilisation optimal.

- **Affichage Numérique**

Le panneau de configuration Affichage Numérique est clair et facile à utiliser pour un minimum de manipulations sans tracas. Et en plus d'être facile à utiliser, l'affichage numérique vous permet de faire à votre lessive des ajustements rapides et précis pour d'excellents résultats de lavage.

- **Grande ouverture**

L'ouverture extra-large du hublot vous permet de charger et décharger les articles très facilement, en particulier les pièces de grande taille comme le linge de lit ou les serviettes de bain.

- **Tuyaux aquastop & détecteur de fuite (sur certains modèles)**

Le système de sécurité d'eau intelligemment conçu pour les machines à laver Samsung comprend un tuyau intelligent pour stopper les fuites d'eau à la source et un détecteur de fuite à la base. Si des ruptures du tuyau ou des fuites d'eau sont détectées, une éponge interne se dilatera pour bloquer l'eau du robinet.

- **Résistance céramique pour plus de durabilité et d'économies d'énergie (sur certains modèles)**

Notre résistance céramique, réellement innovante, dure deux fois plus longtemps que des résistances classiques.

Cela se traduit par des économies substantielles en termes de réparations. De plus, ce type de résistance élimine le tartre et est peu gourmand en énergie.

Ce manuel contient de précieuses informations relatives à l'installation, à l'utilisation et à l'entretien de votre nouveau lave-linge Samsung. Reportez-vous aux descriptions du panneau de commande, aux consignes d'utilisation du lave-linge, ainsi qu'aux conseils pratiques pour profiter pleinement des caractéristiques et fonctions de pointe de votre machine. La section « Codes d'erreur et de dépannage » de la page 36 vous explique ce qu'il y a lieu de faire en cas de problème avec votre nouveau lave-linge.

# Consignes de sécurité

Félicitations pour l'achat de votre nouveau lave-linge Samsung ActivFresh™. Ce manuel contient des informations importantes sur l'installation, l'utilisation et l'entretien de votre appareil. Prenez le temps de lire ce manuel afin de pouvoir profiter pleinement des nombreux avantages et fonctions de votre lave-linge.

## CE QUE VOUS DEVEZ SAVOIR À PROPOS DES CONSIGNES DE SÉCURITÉ











Veuillez lire attentivement ce manuel pour vous assurer que vous savez comment utiliser efficacement toutes les caractéristiques et fonctions de votre nouvel appareil en toute sécurité ; conservez-le dans un endroit sûr à proximité de l'appareil pour vous y référer ultérieurement. Utilisez uniquement cet appareil pour son usage prévu, tel que décrit dans ce manuel d'utilisation.

Les avertissements et les consignes de sécurité importantes cités dans ce manuel ne couvrent pas toutes les conditions et les situations susceptibles de se produire. Il est de votre responsabilité de faire preuve de bon sens, de prudence et de discernement lors de l'installation, de l'entretien et de l'utilisation de votre lave-linge.

Parce que les consignes d'utilisation suivantes concernent plusieurs modèles, les caractéristiques de votre lave-linge sont peut-être légèrement différentes de celles décrites dans ce manuel et l'ensemble des symboles d'avertissement peuvent ne pas s'appliquer à vous. Pour toute question ou renseignement, contactez le service après-vente le plus proche ou recherchez des informations et consultez l'aide en ligne sur [www.samsung.com](http://www.samsung.com).

## SYMBOLES ET PRÉCAUTIONS DE SÉCURITÉ IMPORTANTS

### Signification des icônes et des symboles utilisés dans ce manuel:

 <b>AVERTISSEMENT</b>	Risques ou pratiques dangereuses susceptibles de provoquer des <b>blessures corporelles graves, le décès et/ou des dommages matériels.</b>
 <b>ATTENTION</b>	Risques ou pratiques dangereuses susceptibles de provoquer des <b>blessures corporelles graves et/ou des dommages matériels.</b>
 <b>ATTENTION</b>	Pour réduire le risque d'incendie, d'explosion, de choc électrique ou de blessure corporelle lors de l'utilisation de votre lave-linge, suivez ces précautions de base:
	Ne PAS essayer.
	Ne PAS démonter.
	Ne PAS toucher.
	Suivre les consignes scrupuleusement.
	Débrancher la prise d'alimentation de la prise murale.
	Vérifier que le lave-linge est mis à la terre pour éviter tout choc électrique.
	Appeler le service après-vente pour obtenir de l'aide.
	Note

Ces symboles d'avertissement sont présents pour prévenir toute blessure, à vous-même ou à d'autres personnes.

**Veuillez les respecter scrupuleusement.**

**Après avoir lu cette section, conservez-la dans un endroit sûr pour vous y référer ultérieurement.**

-  Lisez l'ensemble des consignes avant d'utiliser l'appareil.

Comme pour tout appareil électrique comportant des parties mobiles, des risques existent. Pour utiliser cet appareil en toute sécurité, familiarisez-vous avec son fonctionnement et faites preuve de prudence lorsque vous l'utilisez.

Ne laissez pas les enfants (ou les animaux) jouer sur ou à l'intérieur de votre lave-linge. La porte du lave-linge ne s'ouvre pas facilement de l'intérieur, et il existe un risque de blessure grave si un enfant est enfermé à l'intérieur.



Cet appareil n'est pas prévu pour être utilisé par des personnes (y compris les enfants) dont les capacités physiques, sensorielles ou mentales sont réduites ou des personnes dénuées d'expérience ou de connaissance, sauf si elles ont pu bénéficier, par l'intermédiaire d'une personne responsable de leur sécurité, d'une surveillance ou d'instructions préalables concernant l'utilisation de l'appareil.

Les enfants doivent être surveillés afin qu'ils ne jouent pas avec l'appareil.

Si la prise (cordon d'alimentation) est endommagée, elle doit être remplacée par le fabricant, son service après-vente ou une personne qualifiée afin de prévenir tout risque.

Cet appareil doit être placé de manière à ce que l'on puisse facilement accéder à la prise d'alimentation, aux robinets d'arrivée d'eau et aux tuyaux d'évacuation.

Pour les lave-linge équipés de ventilations à la base, assurez-vous que l'ouverture ne soit pas obstruée par un tapis ou tout autre obstacle.

Utilisez les nouveaux tuyaux fournis, les anciens tuyaux ne doivent pas être réutilisés.

## CONSIGNES RELATIVES AU SYMBOLE DEEE



### **Élimination du produit (Déchet d'Équipement Électrique et Électronique)**

**(Applicable dans l'Union Européenne et dans les autres pays Européens disposant de systèmes de collecte sélective)**

Ce symbole qui apparaît sur le produit, les accessoires ou la documentation indique que le produit et ses accessoires électroniques (par ex., chargeur, casque, câble USB) ne doivent pas être jetés dans les ordures ménagères lorsqu'ils arrivent en fin de vie. Pour éviter de porter préjudice à l'environnement ou à la santé humaine par l'élimination incontrôlée de ces déchets, veuillez les séparer des autres types de déchets et les recycler de façon responsable pour favoriser la réutilisation durable des ressources matérielles.

Les particuliers sont invités à contacter le distributeur leur ayant vendu l'appareil ou à se renseigner auprès de leur mairie afin de recycler ces produits en respectant l'environnement.

Les entreprises sont invitées à contacter leur fournisseur et à consulter les conditions de leur contrat d'achat. Ce produit et ses accessoires électroniques ne doit pas être éliminé avec les autres déchets commerciaux.

# Consignes de sécurité



## SYMBOLES D'AVERTISSEMENTS IMPORTANTS POUR L'INSTALLATION

- ★ Cet appareil doit être installé par un technicien qualifié ou par une entreprise spécialisée.
  - Le non-respect de cette consigne pourrait provoquer un choc électrique, un incendie, une explosion, des problèmes avec le produit ou des blessures.

L'appareil est lourd, soyez donc prudent lorsque vous le soulevez.

Branchez le cordon d'alimentation dans une prise murale AC de 220V-240V/50Hz/15A ou plu et utilisez cette prise murale exclusivement pour cet appareil. N'utilisez pas de rallonge.

- Partager une prise murale avec d'autres appareils via une multiprise ou brancher une rallonge au cordon d'alimentation pourrait provoquer un choc électrique ou un incendie.
- Assurez-vous que la tension d'alimentation, la fréquence et le courant correspondent aux spécifications du produit. Le non-respect de cette consigne pourrait provoquer un choc électrique ou un incendie. Enfoncez fermement la prise d'alimentation dans la prise murale.

Essuyer régulièrement les bornes et les points de contact de la prise d'alimentation à l'aide d'un chiffon sec afin d'en retirer toute substance étrangère, telle que de la poussière ou de l'eau.

- Débranchez la prise d'alimentation et nettoyez-la à l'aide d'un chiffon sec.
- Le non-respect de cette consigne pourrait provoquer un choc électrique ou un incendie.

Branchez la prise d'alimentation dans la prise murale dans le bon sens, de manière à ce que le cordon soit orienté vers le sol.

- Si vous branchez la prise d'alimentation dans la prise murale dans le sens opposé, les fils électriques du cordon d'alimentation risquent d'être endommagés et cela pourrait provoquer un choc électrique ou un incendie.

Conservez tous les éléments d'emballage hors de portée des enfants, car ils présentent un danger pour les enfants.

- Un enfant pourrait s'étouffer s'il met sa tête dans un sac.

Lorsque l'appareil, la prise d'alimentation ou le cordon d'alimentation sont endommagés, contactez votre service après-vente.



Cet appareil doit être correctement mis à la terre.

Ne mettez pas l'appareil à la terre avec un tuyau de gaz, un tuyau d'eau en plastique ou une ligne téléphonique.

- Cela pourrait provoquer un choc électrique, un incendie, une explosion ou des problèmes avec le produit
- Ne branchez jamais le cordon d'alimentation dans une prise qui n'est pas correctement mise à la terre et assurez-vous qu'elle soit conforme aux codes de votre région et de votre pays.



N'installez pas cet appareil à proximité d'un appareil de chauffage ou de matériaux inflammables.

N'installez pas cet appareil dans un endroit humide, gras, poussiéreux, directement exposé à la lumière du jour ou à de l'eau (gouttes de pluie).

N'installez pas cet appareil dans un endroit à basses températures

- Le gel pourrait provoquer la rupture des tuyaux

N'installez pas cet appareil dans un endroit où une fuite de gaz pourrait survenir.

- Cela pourrait provoquer un choc électrique ou un incendie.

N'utilisez pas de transformateur électrique.

- Cela pourrait provoquer un choc électrique ou un incendie.

N'utilisez pas une prise d'alimentation qui est endommagée, un cordon d'alimentation endommagé ou une prise murale mal scellée.

- Cela pourrait provoquer un choc électrique ou un incendie.

Ne tirez pas sur le cordon d'alimentation, ne pliez pas le cordon d'alimentation.

Ne tordez pas le cordon d'alimentation, n'y faites pas de nœud.

Ne faites pas passer le cordon d'alimentation sur un objet métallique, ne placez pas d'objet lourd sur le cordon d'alimentation, ne glissez pas le cordon d'alimentation entre des objets, ne poussez pas le cordon d'alimentation dans l'espace qui se trouve derrière l'appareil.

- Cela pourrait provoquer un choc électrique ou un incendie.

Ne tirez pas sur le cordon d'alimentation lorsque vous débranchez la prise d'alimentation.

- Débranchez le cordon d'alimentation en tenant la prise d'alimentation.
- Le non-respect de cette consigne pourrait provoquer un choc électrique ou un incendie.

Ne placez pas le cordon d'alimentation et les tuyaux là où ils pourraient vous faire chuter.



## SYMBOLES D'AVERTISSEMENTS POUR L'INSTALLATION



Cet appareil doit être placé de façon à laisser libre accès à la prise d'alimentation.

- Le non-respect de cette consigne pourrait provoquer un choc électrique ou un incendie dû à une fuite électrique.

Installez votre appareil sur un sol plat et dur qui pourra supporter son poids.

- Le non-respect de cette consigne pourrait provoquer des vibrations, déplacements et bruits anormaux ou provoquer des problèmes avec le produit.



## SYMBOLES D'AVERTISSEMENTS IMPORTANTS POUR L'UTILISATION



En cas de dégât des eaux, coupez immédiatement l'arrivée d'eau et l'alimentation électrique et contactez le service après-vente le plus proche.

- Ne touchez pas la prise d'alimentation avec des mains humides ou mouillées
- Le non-respect de cette consigne pourrait provoquer un choc électrique

Si l'appareil émet un bruit étrange, qu'il s'en dégage une odeur de brûlé ou de la fumée, débranchez immédiatement la prise d'alimentation et contactez votre service après-vente.

- Le non-respect de cette consigne pourrait provoquer un choc électrique ou un incendie.

En cas de fuite de gaz (propane, GPL, etc.), aérez immédiatement sans toucher la prise d'alimentation. Ne touchez ni l'appareil, ni le cordon d'alimentation.

- N'utilisez pas de ventilateur.
- Une étincelle pourrait provoquer une explosion ou un incendie.

Ne laissez pas les enfants jouer sur ou à l'intérieur du lave-linge. Lors de l'élimination de l'appareil, pensez à retirer le levier de la porte.

- Si l'enfant est enfermé à l'intérieur, il pourrait mourir asphyxié.

Veillez à enlever tous les éléments d'emballage (polystyrène, mousse) accrochés au bas de l'appareil avant de l'utiliser.



# Consignes de sécurité

- ❑ Ne lavez pas le linge contaminé par de l'essence, du kérosène, du benzène, du diluant pour peinture, de l'alcool ou toute autre substance inflammable ou explosive.
  - Cela pourrait provoquer un choc électrique, un incendie ou une explosion.

N'ouvrez pas la porte du lave-linge de force pendant qu'il fonctionne (lavage / séchage / essorage à haute température).

- L'eau éjectée du lave-linge pourrait provoquer des brûlures ou rendre le sol glissant.

Cela pourrait provoquer des blessures.

- Ouvrir la porte de force pourrait endommager le produit ou provoquer des blessures.

Ne passez pas vos mains sous le lave-linge.

- Cela pourrait provoquer des blessures.

Ne touchez pas le cordon d'alimentation avec des mains humides ou mouillées.

- Cela pourrait provoquer un choc électrique.

N'éteignez pas l'appareil en débranchant la prise d'alimentation pendant qu'une opération est en cours.

- Rebrancher la prise d'alimentation dans la prise murale pourrait provoquer une étincelle, ce qui risquerait de provoquer un choc électrique ou un incendie.

Ne laissez pas les enfants ou les personnes infirmes utiliser ce lave-linge sans surveillance.

Ne laissez pas les enfants grimper dans l'appareil.

- Le non-respect de ces consignes pourrait provoquer un choc électrique, des brûlures ou des blessures.

Ne passez pas vos mains ou un objet métallique sous le lave-linge pendant qu'il fonctionne.

- Cela pourrait provoquer des blessures.

Ne débranchez pas l'appareil en tirant sur le cordon d'alimentation, saisissez toujours fermement la prise d'alimentation et tirez en la maintenant au même niveau que la prise murale.

- L'endommagement du cordon d'alimentation pourrait provoquer un court-circuit, un incendie et/ou un choc électrique

- 
- ❑ N'essayez pas de réparer, de démonter ou de modifier l'appareil vous-même.
    - N'utilisez pas de fusibles (comme un fil de cuivre ou d'acier, etc.) autres que les fusibles standards.
    - Lorsqu'il est nécessaire de réparer ou de réinstaller l'appareil, contactez votre service après-vente.
    - Le non-respect de ces consignes pourrait provoquer un choc électrique, un incendie, des problèmes avec le produit ou des blessures.

- 
- ➡ Si une substance étrangère telle que de l'eau s'est infiltrée dans l'appareil, débranchez la prise d'alimentation et contactez votre service après-vente.
    - Le non-respect de cette consigne pourrait provoquer un choc électrique ou un incendie.

Si le tuyau d'arrivée d'eau se détache du robinet et que de l'eau asperge l'appareil, débranchez la prise d'alimentation.

- Le non-respect de cette consigne pourrait provoquer un choc électrique ou un incendie.

Débranchez la prise d'alimentation lorsque l'appareil n'est pas utilisé pendant longtemps ou lorsqu'il y a de l'orage.

- Le non-respect de cette consigne pourrait provoquer un choc électrique ou un incendie.





## SYMBOLES D'AVERTISSEMENTS POUR L'UTILISATION



Lorsque le lave-linge est contaminé par une substance étrangère telle que de la lessive, de la saleté, des résidus alimentaires, etc., débranchez la prise d'alimentation et nettoyez le lave-linge avec un chiffon doux humide.

- Le non-respect de cette consigne pourrait provoquer une décoloration, une déformation, une détérioration ou l'apparition de rouille au niveau de l'appareil.

La partie en verre de la face avant de l'appareil est susceptible de se briser suite à un impact fort. Soyez prudent lorsque vous utilisez le lave-linge.

- Le bris du verre pourrait provoquer des blessures.

Après une coupure d'eau ou lorsque vous rebranchez le tuyau d'arrivée d'eau, ouvrez le robinet doucement.

Ouvrez le robinet doucement après une longue période sans utilisation.

- La pression de l'air dans le tuyau d'arrivée d'eau ou dans le tuyau d'eau pourrait endommager un élément de l'appareil ou provoquer une fuite d'eau.

Si une erreur de vidange survient pendant une opération, vérifiez s'il y a un problème avec l'évacuation de l'eau.

- Si le lave-linge est utilisé alors qu'il est victime d'un dégât des eaux résultant d'un problème de vidange, cela pourrait provoquer un choc électrique ou un incendie dû à une fuite électrique.

Placez le linge entièrement dans le lave-linge afin qu'il ne se coince pas dans la porte.

- Si du linge se coince dans la porte, cela pourrait endommager le linge, le lave-linge, ou provoquer une fuite d'eau.

Assurez-vous que le robinet soit bien éteint lorsque l'eau n'est pas utilisée.

- Assurez-vous que la vis du raccord du tuyau d'arrivée d'eau soit bien serrée.
- Le non-respect de ces consignes pourrait provoquer des dommages matériels ou des blessures.

Vérifiez que le joint en caoutchouc n'est pas contaminé par des substances étrangères (résidus, fils, etc.).

- Si la porte n'est pas complètement fermée, cela pourrait provoquer une fuite d'eau.

Ouvrez le robinet et assurez-vous que le raccord du tuyau d'arrivée d'eau soit bien serré et qu'il n'y a pas de fuite d'eau avant d'utiliser le produit.

- Si les vis du raccord du tuyau d'arrivée d'eau sont mal serrées, cela pourrait provoquer une fuite d'eau.

Pour réduire le risque d'incendie ou d'explosion:

- Dans certaines conditions, de l'hydrogène peut s'accumuler dans un système d'eau chaude, comme dans votre ballon d'eau chaude par exemple, s'il n'a pas été utilisé pendant plus de deux semaines. **L'HYDROGENE EST UN GAZ EXPLOSIF** Si votre système d'eau chaude n'a pas été utilisé pendant plus de deux semaines, ouvrez tous les robinets de votre habitation et laissez l'eau s'écouler pendant quelques minutes avant d'utiliser votre machine à laver. Cela permettra d'évacuer une éventuelle accumulation d'hydrogène. L'hydrogène étant un gaz inflammable, ne fumez pas et n'allumez pas de flamme pendant cette opération. En cas de fuite de gaz, aérez immédiatement sans toucher la prise d'alimentation.

# Consignes de sécurité

☐ Ne montez pas sur l'appareil, ne placez pas d'objets (linge, bougies allumées, cigarettes allumées, vaisselle, produits chimiques, objets métalliques, etc.) sur l'appareil.

- Le non-respect de ces consignes pourrait provoquer un choc électrique, un incendie, des problèmes avec le produit ou des blessures.

Ne vaporisez pas de matériaux volatiles, tels que des insecticides, sur la surface de l'appareil.

- En plus d'être potentiellement dangereux pour l'homme, cela pourrait également provoquer un choc électrique, un incendie ou des problèmes avec le produit.

Ne placez pas d'objets générant un champ électromagnétique à proximité du lave-linge.

- Cela pourrait provoquer des blessures résultant d'un dysfonctionnement.

L'eau vidangée pendant un lavage / séchage à haute température est chaude, ne touchez pas l'eau.

- Cela pourrait provoquer des brûlures ou des blessures.

Ne lavez pas, n'essorez pas et ne séchez pas de sièges, tapis ou vêtements imperméables (\*) sauf si votre appareil possède un programme spécifique pour laver ces articles.

- Ne lavez pas de tapis épais et raides même si l'étiquette comporte un symbole de lavage en machine.
- Cela pourrait provoquer une blessure corporelle ou des dommages au niveau du lave-linge, des murs, du sol ou des vêtements résultant de vibrations anormales.

\* La literie en laine, les protections contre la pluie, les cirés, les pantalons de ski, les sacs de couchage, les protège-couches, les vêtements de sudation, les protections pour vélo, moto, voiture, etc.

Ne faites pas fonctionner le lave-linge lorsque le compartiment à lessive a été retiré.

- Cela pourrait provoquer un choc électrique ou des blessures résultants d'une fuite d'eau.

Ne touchez pas l'intérieur du tambour pendant ou juste après un séchage car il est chaud.

- Cela pourrait provoquer des brûlures.

Ne passez pas votre main dans le compartiment à lessive après l'avoir ouvert.

- Cela pourrait provoquer des blessures si votre main était coincée par le mécanisme d'insertion de lessive. Ne mettez aucun objet (tel que chaussures, résidus alimentaires, animaux) autres que du linge dans le lave-linge.
- Cela pourrait endommager le lave-linge ou provoquer des blessures ou le décès de l'animal, résultant des vibrations anormales.

N'appuyez pas sur les boutons à l'aide d'objets pointus comme des aiguilles, couteaux, ongles, etc.

- Cela pourrait provoquer un choc électrique ou des blessures.

Ne lavez pas de linge contaminé par des huiles, des crèmes ou des lotions habituellement présentes dans des instituts de soins de la peau ou des instituts de massage.

- Cela pourrait provoquer une déformation du joint en caoutchouc et une fuite d'eau.

Ne laissez pas d'objets métalliques tels que des épingles à nourrice ou des barrettes, ou de la javel, dans le tambour pendant une longue période de temps.

- Cela pourrait provoquer la rouille du tambour.
- Si de la rouille commence à apparaître sur la surface du tambour, appliquez un nettoyant (neutre) sur la surface et utilisez une éponge pour le nettoyer. N'utilisez jamais de brosse métallique.

N'utilisez pas de nettoyant à sec directement, ne lavez pas, ne rincez pas et n'essorez pas de linge contaminé par un nettoyant à sec.

- Cela pourrait provoquer une combustion spontanée due à la chaleur générée par l'oxydation de l'huile.

N'utilisez pas d'eau chaude provenant d'appareils de refroidissement/chauffage de l'eau.

- Cela pourrait provoquer des problèmes au niveau du lave-linge..

N'utilisez pas de savon naturel pour le lavage à la main dans le lave-linge.

- S'il durcit et s'accumule dans le lave-linge, cela pourrait provoquer des problèmes avec le produit, une décoloration, de la rouille ou des mauvaises odeurs.

N'utilisez pas le filet de lavage pour laver de grandes pièces de linge telles que de la literie.

- Mettez les chaussettes et les soutien-gorge dans le filet de lavage et mettez-le avec le reste du linge.
- Le non-respect de ces consignes pourrait provoquer des blessures résultant des vibrations anormales.

N'utilisez pas de nettoyeur solide.

- S'il s'accumule à l'intérieur du lave-linge, cela pourrait provoquer une fuite d'eau.

Pour les lave-linge équipés de ventilations à la base, assurez-vous que l'ouverture ne soit pas obstruée par un tapis ou tout autre obstacle.

Assurez-vous que toutes les poches des vêtements à laver soient vides.

- Les objets durs ou pointus tels que les pièces de monnaie, les épingles à nourrice, les ongles, les vis ou les cailloux sont susceptibles de gravement endommager l'appareil.

Ne lavez pas de vêtements avec un gros ceinturon, des gros boutons ou d'autres métaux lourds.



AVERTISSEMENT

## SYMBOLES D'AVERTISSEMENTS IMPORTANTS POUR LE NETTOYAGE



Ne nettoyez pas l'appareil en y aspergeant de l'eau directement à l'intérieur.

N'utilisez pas de benzène, de diluant ou d'alcool pour nettoyer l'appareil.

- Cela pourrait provoquer une décoloration, une déformation, un choc électrique, un incendie ou des dommages.

Avant de nettoyer ou d'effectuer toute opération d'entretien, débranchez l'appareil de la prise murale.

- Le non-respect de ces consignes pourrait provoquer un choc électrique ou un incendie.

# Sommaire

## **INSTALLER LE LAVE-LINGE**

13

- 13 Vérification des pièces
- 14 Respect des conditions d'installation
  - 14 Alimentation électrique et mise à la terre
  - 14 Arrivée d'eau
  - 15 Vidange
  - 15 Plancher
  - 15 Température ambiante
  - 15 Installation dans une niche ou une armoire
- 15 Installer votre lave-linge

## **EFFECTUER UN LAVAGE**

21

- 21 Premier lavage
- 21 Consignes élémentaires
- 22 Panneau de commande
  - 25 Sécurité enfant
  - 25 Signal sonore
  - 25 Départ différé
  - 26 Eco Bubble
  - 27 Laver du linge à l'aide du sélecteur de programme
  - 28 Laver du linge en mode manuel
- 29 Informations sur la lessive et les additifs
  - 29 Quelle lessive utiliser ?
  - 30 Tiroir à lessive
  - 30 Détergent liquide (sur certains modèles)

## **NETTOYAGE ET ENTRETIEN DE VOTRE LAVE-LINGE**

31

- 31 Nettoyage tambour
- 32 Vidanger le lave-linge en urgence
- 33 Nettoyage du tiroir à lessive et du logement du tiroir
- 34 Nettoyage du filtre à impuretés
- 34 Nettoyer l'extérieur du lave-linge
- 35 Nettoyer le filtre à maille du tuyau d'arrivée d'eau
- 35 Réparer un lave-linge qui a gelé
- 35 Entreposer le lave-linge

## **CODES D'ERREUR ET DE DÉPANNAGE**

36

- 36 Vérifiez les points suivants si...
- 37 Codes d'erreur

## **TABLEAU DES PROGRAMMES**

38

- 38 Tableau des programmes

## **ANNEXE**

39

- 39 Tableau des symboles d'entretien des textiles
- 39 Protection de l'environnement
- 39 Déclaration de conformité
- 40 Caractéristiques techniques

# Installer le lave-linge

Assurez-vous que l'installateur a suivi ces instructions à la lettre afin que votre nouveau lave-linge fonctionne correctement et que vous ne soyez exposé à aucun risque lorsque vous faites une lessive.

## VÉRIFICATION DES PIÈCES

Déballiez soigneusement votre lave-linge et vérifiez que vous disposez bien de toutes les pièces illustrées ci-dessous. Si vous constatez que le lave-linge a été endommagé pendant le transport ou qu'il manque des pièces, contactez le service clientèle de Samsung ou votre revendeur Samsung.

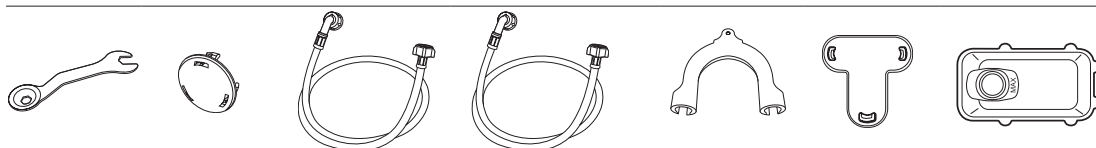
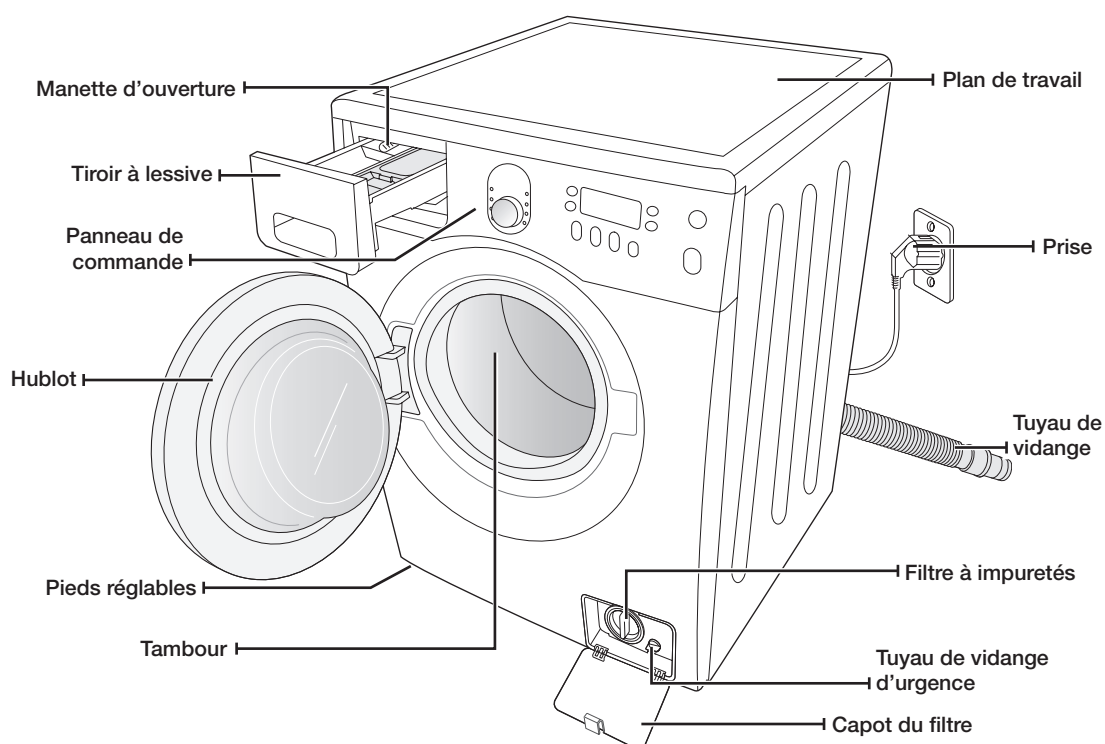

Clé	* Caches pour les trous des vis	Eau froide Tuyau d'arrivée d'eau	Eau chaude (sur certains modèles)	Guide-tuyau	Fixation d'embout	Boîte de détergent liquide (sur certains modèles)
-----	---------------------------------	-------------------------------------	-----------------------------------	-------------	-------------------	---

 \* Caches pour les trous des vis : Le nombre de caches pour les trous des vis dépend du modèle (3 ~ 5 caches).

# Installer le lave-linge

## RESPECT DES CONDITIONS D'INSTALLATION

### Alimentation électrique et mise à la terre

Afin d'éviter tout risque d'incendie, d'électrocution ou de blessure, il est essentiel que le câblage et la mise à la terre soient réalisés conformément aux spécifications de la dernière révision du Code national de l'électricité (NEC) ANSI/FNPA n° 70 ainsi qu'aux réglementations et ordonnances locales en vigueur. L'utilisation d'une alimentation électrique adaptée à cet appareil relève de la responsabilité de son propriétaire.



N'utilisez jamais de rallonge.

AVERTISSEMENT Utilisez uniquement le cordon d'alimentation fourni avec votre lave-linge.

En préparation de l'installation, assurez-vous que l'alimentation électrique réunit les conditions suivantes :

- Fusible ou coupe-circuit 220 V~240 V 50 Hz 15 A
- Circuit de dérivation distinct, réservé uniquement à votre lave-linge

Votre lave-linge doit être mis à la terre. En cas de panne ou de défaillance du lave-linge, la mise à la terre réduira le risque de surtension électrique en fournissant au courant électrique un chemin de moindre résistance.

Votre lave-linge est équipé d'un cordon doté d'une prise à 3 broches avec conducteur de terre destinée à être branchée sur une prise murale correctement installée et reliée à la terre.



Ne reliez jamais un conducteur de terre à une conduite de plomberie en plastique, une conduite de gaz ou une conduite d'eau chaude.

Un branchement incorrect du conducteur de terre peut provoquer une surtension électrique. Demandez conseil à un électricien ou à un réparateur agréé si vous avez des doutes quant à la mise à la terre correcte du lave-linge. Ne modifiez pas la fiche fournie avec le lave-linge. Si elle n'est pas adaptée à la prise murale, faites appel à un électricien qualifié pour installer une prise appropriée.

### Arrivée d'eau

Pour un remplissage correct du lave-linge, la pression d'eau doit être comprise entre 50 kPa (0,5 Bar) et 800 kPa (8 Bar). Si la pression d'eau est inférieure à 50 kPa (0,5 Bar), la vanne d'arrivée d'eau risque de ne plus se fermer correctement et la durée de remplissage risque d'augmenter au-delà de la limite autorisée par le contrôleur, entraînant ainsi l'arrêt du lave-linge (Un limiteur de durée de remplissage est intégré au contrôleur de l'appareil afin d'éviter tout trop-plein ou toute inondation en cas de défaillance d'un tuyau interne.).

Les robinets d'arrivée d'eau doivent se trouver à moins de 122 cm de l'arrière de votre lave-linge afin que les tuyaux fournis puissent être reliés à l'appareil.



La plupart des magasins de fournitures de plomberie proposent des tuyaux d'alimentation en eau de différentes longueurs (jusqu'à 305 cm).

Voici quelques conseils pour réduire les risques de fuite et de dégât des eaux :

- Faites en sorte que les robinets d'arrivée d'eau soient facilement accessibles.
- Fermez les robinets d'arrivée d'eau lorsque vous n'utilisez pas le lave-linge.
- Vérifiez régulièrement l'absence de fuites au niveau des raccords des tuyaux d'alimentation en eau.



AVERTISSEMENT Avant d'utiliser votre lave-linge pour la première fois, vérifiez l'absence de fuites au niveau des raccords avec la vanne d'arrivée d'eau et les robinets.

## Vidange

Samsung recommande de placer le tuyau d'évacuation mural à une hauteur de 65 cm. Le tuyau de vidange doit être accroché à la pince prévue à cette effet, puis introduit dans le tuyau d'évacuation mural. Le tuyau d'évacuation mural doit être suffisamment large pour qu'il soit possible d'y insérer le tuyau de vidange du lave-linge. Le tuyau de vidange est fixé en usine.

## Plancher

Pour un fonctionnement optimal, votre lave-linge doit être installé sur un sol stable. Si le sol est en bois, il est possible qu'il doive être renforcé afin de réduire les vibrations et les problèmes de déséquilibre. La présence de moquette ou de surfaces molles contribue aux vibrations et/ou à la tendance de votre lave-linge à se déplacer durant l'essorage.

N'installez jamais votre lave-linge sur une plate-forme ou sur une structure dont le soutien est insuffisant.

## Température ambiante

N'installez pas votre lave-linge dans une zone où l'eau peut geler : en effet, il subsistera toujours une certaine quantité d'eau dans le robinet de prise d'eau, la pompe ou les tuyaux. La présence d'eau gelée dans les conduites peut endommager les courroies, la pompe et d'autres composants.

## Installation dans une niche ou une armoire

Pour garantir un fonctionnement correct et sûr de votre nouveau lave-linge, il convient de respecter les exigences suivantes en termes de dégagement :

Côtés – 25 mm	Arrière – 51 mm
Haut – 25 mm	Avant – 465 mm

Si le lave-linge et un sèche-linge sont installés ensemble, il doit y avoir une aération d'au moins 465 mm sans obstacle à l'avant de la niche ou de l'armoire. Installé seul, votre lave-linge ne nécessite pas d'aération spécifique.

## INSTALLER VOTRE LAVE-LINGE

### ETAPE 1

#### Choisir un emplacement

-  Avant d'installer votre lave-linge, vérifiez que l'emplacement choisi :
- Possède une surface dure et de niveau, sans moquette ou autre revêtement de sol susceptible d'obstruer l'aération.
  - N'est pas exposé à la lumière directe du soleil
  - Dispose d'une ventilation adaptée
  - Ne risque pas de geler (température inférieure à 0 °C)
  - Ne se trouve pas à proximité d'une source de chaleur, telle qu'un chauffage
  - Dispose de suffisamment d'espace, de sorte que votre lave-linge ne repose pas sur son cordon d'alimentation



# Installer le lave-linge

## ETAPE 2

### Enlever les vis de transport

Avant d'installer le lave-linge, vous devez enlever les cinq vis de transport à l'arrière de l'appareil.

1. Desserrez toutes les vis à l'aide de la clé fournie.

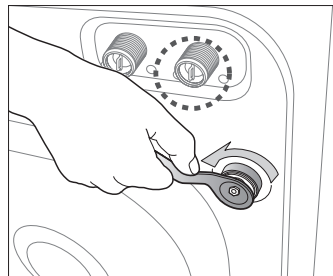

2. Maintenez la vis avec la clé et faites-la passer dans la partie large du trou. Répétez l'opération pour chaque vis.

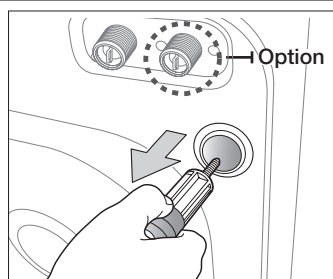

3. Bouchez les trous avec les caches en plastique fournis.

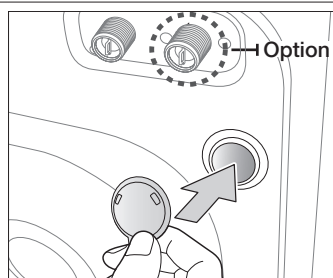

4. Rangez les vis de transport dans un endroit sûr, au cas où vous devriez déplacer le lave-linge ultérieurement.

 **AVERTISSEMENT** Les matériaux d'emballage peuvent être dangereux pour les enfants. Tenez tous les emballages (sacs plastique, polystyrène, etc.) hors de leur portée.

-  Insérez la fixation d'embout (accessoire fourni dans le sac en vinyle) dans le trou duquel vous avez retiré le cordon d'alimentation à l'arrière de l'appareil.

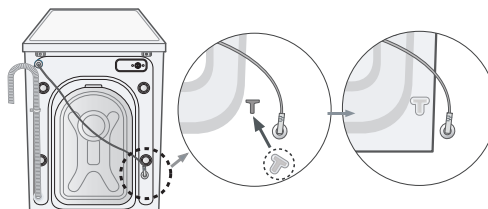

## ETAPE 3

### Ajuster les pieds réglables

 Lorsque vous installez le lave-linge, assurez-vous que la prise de courant, l'arrivée d'eau et l'évacuation sont facilement accessibles.

1. Mettez le lave-linge en place en le faisant glisser.

2. Mettez votre lave-linge de niveau en faisant tourner les pieds vers la gauche ou la droite manuellement.

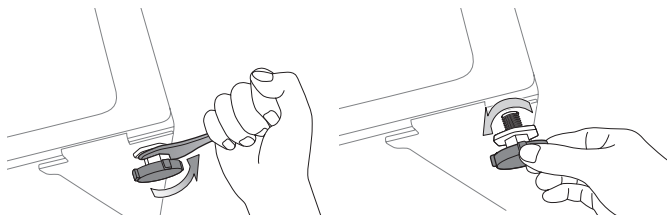

3. Lorsque le lave-linge est de niveau, serrez les écrous à l'aide de la clé fournie.

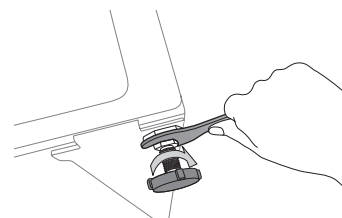

## ETAPE 4

### Raccordement de l'arrivée d'eau et de l'évacuation

#### Raccorder le tuyau d'arrivée d'eau

1. Prenez le raccord en L correspondant au tuyau d'arrivée d'eau froide et raccordez-le à l'arrivée d'eau froide, à l'arrière de la machine. Serrez à la main.

 Le tuyau d'arrivée d'eau doit être raccordé au lave-linge à une extrémité et au robinet d'eau à l'autre extrémité. Ne tendez pas le tuyau d'arrivée d'eau. Si le tuyau est trop court, remplacez-le par un tuyau haute pression plus long.

2. Raccordez l'autre extrémité du tuyau d'arrivée d'eau froide au robinet d'eau froide et serrez-la à la main. Si nécessaire, vous pouvez repositionner le tuyau d'arrivée d'eau sur le lave-linge en desserrant le raccord, en faisant tourner le tuyau et en resserrant le raccord.

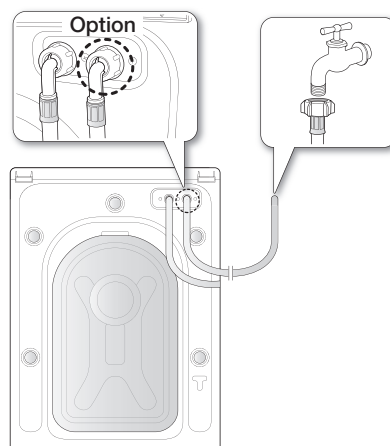

#### Pour les modèles équipés d'une arrivée d'eau chaude supplémentaire :

1. Prenez le raccord en L rouge correspondant au tuyau d'arrivée d'eau chaude et raccordez-le à l'arrivée d'eau chaude située à l'arrière de la machine. Serrez à la main.
2. Raccordez l'autre extrémité du tuyau d'arrivée d'eau chaude au robinet d'eau chaude de votre lavabo et serrez-la à la main.
3. Utilisez un raccord en Y si vous souhaitez utiliser uniquement l'eau froide.

# Installer le lave-linge

## Raccorder le tuyau d'arrivée d'eau (sur certains modèles)

1. Enlevez l'adaptateur du tuyau d'arrivée d'eau.

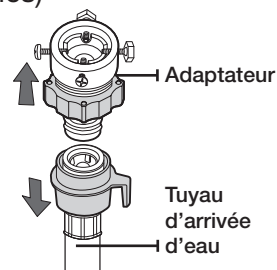

2. À l'aide d'un tournevis cruciforme, commencez par desserrer les quatre vis de l'adaptateur. Prenez ensuite l'adaptateur et tournez la partie (2) dans le sens de la flèche, jusqu'à obtenir un écart de 5 mm.

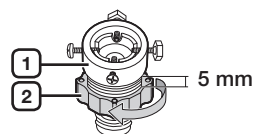

3. Raccordez l'adaptateur au robinet en serrant fermement les vis et en levant l'adaptateur vers le haut. Tournez la partie (2) dans le sens de la flèche, puis raccordez (1) et (2).

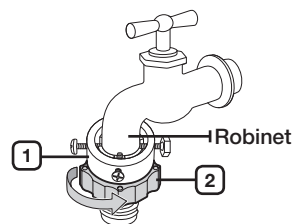

4. Raccordez le tuyau d'arrivée d'eau à l'adaptateur. Lorsque vous lâchez la partie (3), le tuyau se raccorde automatiquement à l'adaptateur en émettant un petit clic d'enclenchement.

-  Après avoir raccordé le tuyau d'arrivée d'eau à l'adaptateur, vérifiez que le branchement a été correctement effectué en tirant le tuyau d'arrivée d'eau vers le bas.

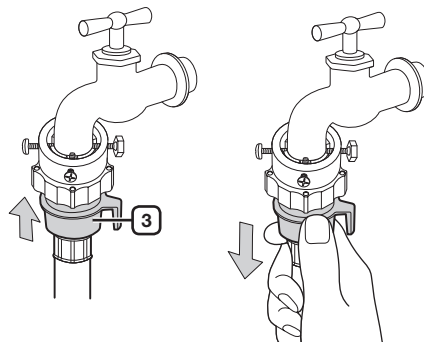

5. Raccordez l'autre extrémité du tuyau d'arrivée d'eau à la vanne d'alimentation en eau située à l'arrière du lave-linge. Vissez le tuyau à fond dans le sens des aiguilles d'une montre.

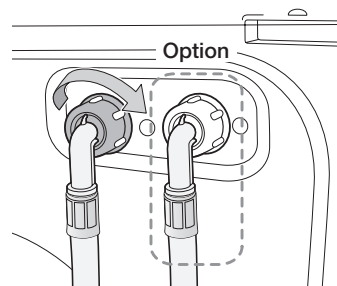

6. Ouvrez l'arrivée d'eau et vérifiez l'absence de fuite au niveau de la vanne d'arrivée d'eau, du robinet ou de l'adaptateur. En cas de fuite d'eau, répétez les étapes précédentes.



N'utilisez pas le lave-linge si une fuite d'eau a été détectée. Cela pourrait en effet provoquer des blessures ou un choc électrique.

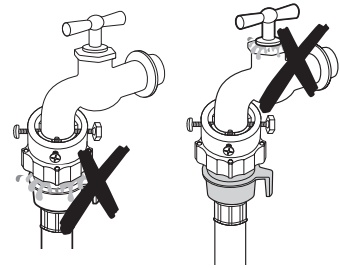

- Si le robinet est doté d'un pas de vis, raccordez le tuyau d'arrivée d'eau au robinet comme indiqué ci-contre.

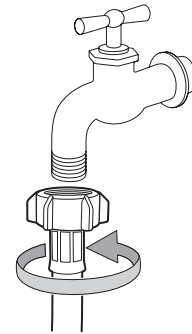

Utilisez un robinet standard pour l'arrivée d'eau. Si le robinet est à angle droit ou s'il est trop gros, retirez la bague d'écartement avant d'insérer le robinet dans l'adaptateur.

### Raccorder le tuyau aquastop (sur certains modèles)

Le tuyau aquastop a été inventé pour une protection parfaite contre les fuites. Il est fixé au tuyau d'alimentation d'eau et coupe automatiquement le débit d'eau si le tuyau est endommagé. Il affiche également un indicateur d'alerte.

- Raccordez le tuyau d'arrivée d'eau au robinet comme indiqué.

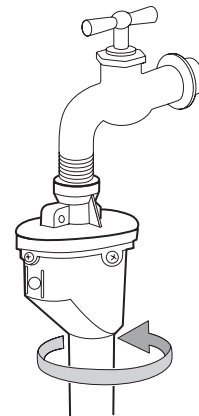

# Installer le lave-linge

## Raccordement du tuyau de vidange

L'extrémité du tuyau de vidange peut être positionnée de trois façons différentes :

1. **Sur le bord d'un lavabo** : le tuyau de vidange doit être positionné à une hauteur comprise entre 60 et 90 cm. Pour que le bout du tuyau reste coudé, utilisez le guide-tuyau en plastique fourni. Fixez le guide au mur avec un crochet ou au robinet avec un lien, afin que le tuyau de vidange ne bouge pas.

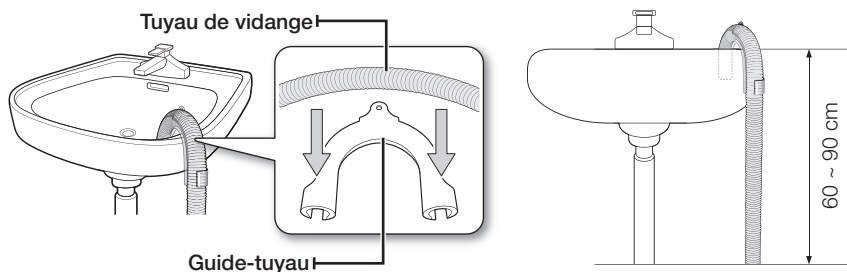

2. **Raccordé au tuyau d'évacuation du lavabo** : le tuyau d'évacuation doit être situé au-dessus du siphon du lavabo, afin que son extrémité soit au moins à 60 cm du sol.
3. **Sur un tuyau d'évacuation** : il est conseillé d'utiliser un tuyau vertical de 65 cm (sa longueur doit être comprise entre 60 cm et 90 cm).



Le tuyau d'évacuation nécessite :

- un diamètre minimum de 5 cm.
- un capacité minimum de vidange de 60 litres par minute.

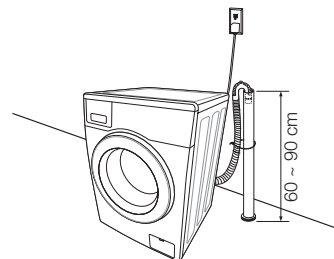

## ETAPE 5

### Mettre votre lave-linge sous tension

Branchez le cordon d'alimentation dans une prise murale, AC de 220-240V / 50Hz une prise de courant approuvée et protégée par un fusible ou un disjoncteur. (Pour obtenir plus d'informations sur les exigences électriques et de mise à la terre, reportez-vous à la page 14.)

# Effectuer un lavage

Avec le nouveau lave-linge Samsung, le plus difficile consiste à décider quelle catégorie de linge laver en premier.

## PREMIER LAVAGE

 Avant de laver du linge pour la première fois, vous devez effectuer un cycle complet à vide (c'est-à-dire sans charger de linge dans le tambour).

1. Appuyez sur le bouton **Marche/Arrêt**.
2. Versez votre dose de lessive dans le bac prévu à cet effet  du tiroir à lessive.
3. Ouvrez l'arrivée d'eau du lave-linge.
4. Appuyez sur le bouton **Départ/Pause**.

 Cette opération permet de vidanger l'eau qui aurait pu rester dans le lave-linge après le test du fabricant.

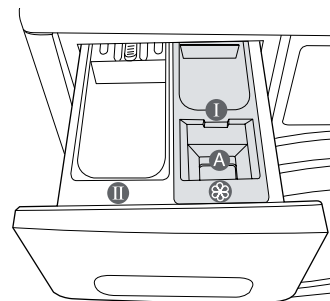

**Bac **: lessive pour le prélavage ou amidon.

**Bac **: lessive pour le lavage principal, adoucissant, agent de prétrempage, produit blanchissant et détachant.

**Bac **: additifs, de l'assouplissant par exemple (ne pas dépasser le bord inférieur MAX du bac « A »).

## CONSIGNES ÉLÉMENTAIRES

1. Chargez votre linge dans le tambour.

 **AVERTISSEMENT** Ne surchargez pas le lave-linge. Pour déterminer la capacité correspondant à chaque type de linge, reportez-vous au tableau de la page 29.

- 
  - Assurez-vous que le linge n'est pas pris dans la porte, car cela risquerait de provoquer une fuite d'eau.
  - Après un cycle de lavage, il se peut que de la lessive subsiste dans la partie avant en caoutchouc du lave-linge. Si tel est le cas, retirez ces résidus afin d'éviter toute fuite d'eau.
  - Ne lavez pas les vêtements imperméables.
2. Fermez le hublot jusqu'à ce qu'il s'enclenche.
3. Mettez l'appareil sous tension.
4. Versez de la lessive et les éventuels additifs dans le distributeur.
5. Sélectionnez les options et le programme appropriés à la charge de linge.  
Le voyant du lave-linge s'allume et une estimation de la durée du programme apparaît alors sur l'afficheur.
6. Appuyez sur le bouton **Départ/Pause**.

# Effectuer un lavage

## PANNEAU DE COMMANDE

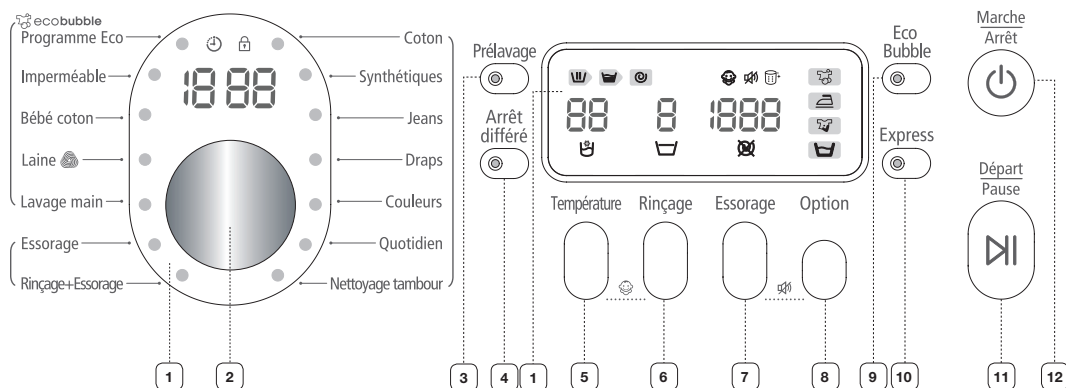

### 1 AFFICHAGE NUMÉRIQUE

Affiche le temps restant du cycle de lavage, toutes les informations relatives au programme et les messages d'erreur.

### 2 SÉLECTEUR DE PROGRAMME

Sélectionnez le schéma de rotation et la vitesse d'essorage du programme.

Pour plus d'informations, reportez-vous à la section « Laver du linge à l'aide du sélecteur de programme » (voir page 27).

**Coton** - Cotons, draps, linge de table, sous-vêtements, serviettes, chemises, etc. peu ou moyennement sales.

**Synthétiques** - Chemisiers, chemises, etc., peu ou moyennement sales, en polyester (Diolen, Trevira), polyamide (Perlon, Nylon) ou autre matière similaire.

**Jeans** - Un niveau d'eau plus élevé pour le lavage principal et un rinçage supplémentaire garantissent l'élimination totale de la lessive, ce qui permet d'éviter l'apparition de marques sur vos vêtements.

**Draps** - Pour couvre-lit, draps, housse de couette, etc

Pour obtenir un meilleur résultat, lavez moins de 2kg et seulement 1 type de literie.

**Couleurs** - Grâce à des cycles de rinçage supplémentaires et à un essorage réduit, vos vêtements sombres favorisés sont lavés délicatement et parfaitement rincés.

**Quotidien** - Ce programme est destiné au lavage des vêtements de tous les jours, tels que les sous-vêtements et les chemises.

**Nettoyage tambour** - Utilisez pour le nettoyage du tambour. Il nettoie la saleté et les bactéries du tambour. Une utilisation régulière (tous les 40 lavages) est recommandée. Aucun détergent ou eau de Javel n'est nécessaire.

**Programme Eco** - La basse température d'Eco Bubble vous garantit des résultats de lavage parfait tout en permettant de véritables économies d'énergie.

**Imperméable** - À utiliser pour les vêtements de plein air tels que les vêtements de montagne, de ski et de sport. Les tissus utilisés sont des finitions de technologie fonctionnelles et de fibres comme le spandex, le stretch et les micro-fibres.

**Bébé coton** - Le lavage à haute température et les rinçages supplémentaires permettent d'éliminer totalement les résidus de lessive afin de préserver les textiles délicats.



**Laine** - Uniquement pour les lainages lavables en machine. La charge de vêtements doit être inférieure à 2 kg.

- Pendant le lavage, le doux bercement et le trempage du linge continuent pour protéger les fibres de laine de tout rétrécissement / déformation et pour un nettoyage extrêmement délicat. L'arrêt de cette opération ne pose aucun problème.
- Il est conseillé d'utiliser de la lessive neutre avec le programme laine afin d'obtenir un meilleur résultat de lavage et pour un meilleur soin des fibres de laine.









Le programme Laine de ce lave-linge a été approuvé par Woolmark pour le lavage des produits Woolmark lavables en machine, dans la mesure où ces produits soient lavés conformément aux instructions mentionnées sur l'étiquette et à celles fournies par le fabricant de ce lave-linge, M0814 de la gamme WF18\*\*\*\*, M0815 de la gamme WF17\*\*\*\*. (Numéro d'attestation émis par IWS NOM INEE Co., Ltd.)

















**Lavage main** - Programme de lavage très léger, aussi délicat qu'un lavage à la main.

**Essorage** - Effectue un cycle d'essorage supplémentaire afin d'éliminer le plus d'eau possible du linge.

**Rinçage+Essorage** - Utilisez ce programme pour le linge qui n'a besoin que d'un rinçage ou pour ajouter un adoucissant à une lessive.

3	<b>BOUTON PRÉLAVAGE</b>	Appuyez sur ce bouton pour sélectionner un prélavage. La fonction de prélavage est disponible uniquement avec les programmes suivants : Coton, Synthétiques, Jeans, Draps, Couleurs, Quotidien, Bébé coton.
4	<b>BOUTON DE SÉLECTION DU DÉPART DIFFÉRÉ</b>	Appuyez sur ce bouton à plusieurs reprises pour faire défiler les différentes options de départ différé (de 3 à 19 heures, par tranches d'une heure).L'heure affichée est celle à laquelle le cycle de lavage se terminera.
5	<b>BOUTON DE SÉLECTION DE LA TEMPÉRATURE</b>	Appuyez sur ce bouton à plusieurs reprises pour faire défiler les différentes températures disponibles : (Eau froide  , 30 °C, 40 °C, 60 °C et 95 °C).
6	<b>BOUTON DE SÉLECTION DU RINÇAGE</b>	Appuyez sur ce bouton pour ajouter des cycles de rinçage. (cinq cycles au maximum).
7	<b>BOUTON DE SÉLECTION DE L'ESSORAGE</b>	Appuyez sur ce bouton à plusieurs reprises pour faire défiler les différentes vitesses d'essorage disponibles.
		WF1804/WF1704   , 400, 800, 1200, 1400 tr/min
		WF1802/WF1702   , 400, 800, 1000, 1200 tr/min
		"Sans essorage  " - le linge reste dans le tambour et aucun essorage n'est effectué après la dernière vidange.
		"Arrêt cuve pleine  " - le linge trempe dans la dernière eau de rinçage. Avant de pouvoir décharger le linge, un cycle « Vidange » ou « Essorage » doit être effectué.

# Effectuer un lavage

<p><b>8 BOUTON DE SÉLECTION DE L'OPTION DE LAVAGE</b></p>	<p>Appuyez sur ce bouton à plusieurs reprises pour faire défiler les différentes options de lavage :</p> <p>Trempage  → Intensif  → Repassage facile  → Trempage   + Intensif  → Trempage  + Repassage facile  → Intensif  + Repassage facile  → Trempage  + Intensif  + Repassage facile  → arrêt</p> <p>“Intensif ” : appuyez sur ce bouton lorsque le linge est très sale et qu’un lavage intensif s’avère nécessaire. Cela a pour effet d’augmenter la durée de chaque cycle de lavage.</p> <p>“Trempage ” : utilisez cette option pour enlever efficacement les taches de votre linge en le faisant tremper.</p> <ul style="list-style-type: none"> <li>• 13 minutes du cycle de lavage sont consacrées à la fonction Trempage.</li> <li>• La fonction Trempage continue pendant 30 minutes avec six cycles, où les cycles de trempage durent 1 minute et se répètent toutes les 4 minutes.</li> <li>• La fonction Trempage est disponible uniquement pour les programmes de lavage suivants : Coton, Synthétiques, Jeans, Draps, Bébé coton, Quotidien.</li> </ul> <p>“Repassage facile  ” : utilisez cette option pour préparer votre linge afin qu’il puisse être repassé facilement.</p>
<p><b>9 BOUTON DE SÉLECTION ECO BUBBLE</b></p>	<p>La sélection Eco Bubble est activée par défaut. Appuyez une fois sur le bouton d’option Eco Bubble pour désactiver et le générateur de bulles s’éteindra (OFF) (comme indiqué sur le panneau), appuyez à nouveau pour réactiver la fonction allumée (ON).</p> <ul style="list-style-type: none"> <li>• Certains cycles de lavage doivent avoir l’option Eco Bubble ON (allumé)(s’affiche sur le panneau et le générateur se mettra en marche automatiquement).</li> <li>• Les autres cycles de lavage n’ont pas besoin de cette option et éteignent automatiquement le générateur.</li> <li>• Vous pouvez régler manuellement cette option sur de nombreux cycles. Ceci réduira le temps de lavage et sera visible sur le panneau (veuillez vous référer à la page 26 pour plus d’informations).</li> </ul>
<p><b>10 BOUTON DE SÉLECTION EXPRESS</b></p>	<p>Pour le linge peu sale avec moins de 2 kg de blanchisserie dont vous avez rapidement besoin. Il faut environ 15 minutes minimum, mais les valeurs indiquées peuvent varier en fonction de la pression et de la dureté de l’eau, la température d’arrivée d’eau, la température ambiante, le type et la quantité du linge, le degré de saleté, la quantité de détergent utilisé, les fluctuations dans l’approvisionnement en électricité et les options supplémentaires choisies.</p> <ul style="list-style-type: none"> <li>• Appuyez sur ce bouton plusieurs fois pour choisir la durée du cycle: 15min → 20min → 30min → 40min → 50min → 60min → 70min → 80min → 90min → arrêt</li> </ul> <p> <b>AVERTISSEMENT</b> Le détergent en poudre / en liquide devrait être de moins de 20g (pour un poids de 2 kg) sinon des traces de détergent peuvent rester sur les vêtements.</p>
<p><b>11 BOUTON DE SÉLECTION DÉPART/ PAUSE</b></p>	<p>Ce bouton permet d’interrompre et de relancer un cycle.</p>
<p><b>12 BOUTON MARCHÉ/ ARRÊT</b></p>	<p>Si vous appuyez une première fois sur ce bouton, le lave-linge se mettra en marche ; appuyez une deuxième fois et il s’arrêtera.</p> <p>Si le lave-linge reste allumé plus de 10 minutes sans que l’on appuie sur aucun bouton, il s’éteindra automatiquement.</p>

## Sécurité enfant

La fonction Sécurité enfant vous permet de verrouiller les boutons afin que le cycle de lavage que vous avez choisi ne puisse être modifié.

### Activation/Désactivation

Pour activer/désactiver la fonction Sécurité enfant, appuyez simultanément sur les boutons **Température** et **Rinçage** pendant 3 secondes. Le témoin « Sécurité enfant » est allumé lorsque cette fonction est activée.

 Lorsque la fonction Sécurité enfant est activée, seul le bouton **Marche/Arrêt** fonctionne. Cette fonction reste active même après que le lave-linge a été éteint et rallumé ou débranché et rebranché.

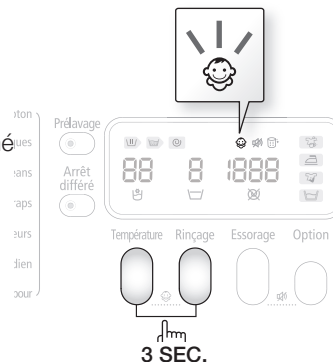

## Signal sonore

La fonction Son désactivé peut être sélectionnée dans tous les programmes. Lorsqu'elle est active, le son est coupé dans tous les programmes. Le réglage reste en vigueur même si vous éteignez et allumez l'appareil à plusieurs reprises.

### Activation/Désactivation

Pour activer/désactiver la fonction Signal sonore, appuyez simultanément sur les boutons **Essorage** et **Option** pendant 3 secondes. Le témoin « Signal sonore » est allumé lorsque cette fonction est activée.

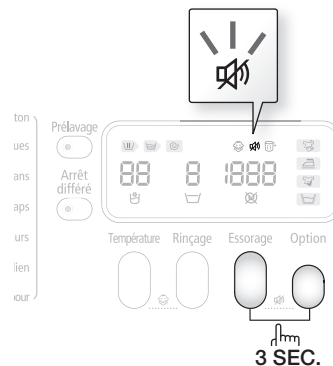

## Départ différé

Vous pouvez programmer votre lave-linge pour que le cycle de lavage se termine automatiquement plus tard, en choisissant un départ différé de 3 à 19 heures (par tranches d'une heure). L'heure affichée correspond à celle à laquelle le cycle de lavage se terminera.

1. Programmez manuellement ou automatiquement votre lave-linge en fonction du type de linge à laver.
2. Appuyez sur le bouton **Départ différé** à plusieurs reprises jusqu'à obtenir le départ différé souhaité.
3. Appuyez sur le bouton **Départ/Pause**. Le témoin « Départ différé » s'allume et l'horloge commence le compte à rebours jusqu'à atteindre l'heure définie.
4. Pour annuler la fonction Départ différé, appuyez sur le bouton **Marche/Arrêt** puis remettez le lave-linge en marche.

# Effectuer un lavage

## Eco Bubble

Eco Bubble permet au détergent de se répartir uniformément et de pénétrer plus rapidement et plus profondément dans les tissus.

 La fonction bubble est disponible pour tous les modes sauf pour le nettoyage tambour. La disponibilité de la fonction est la suivante.

Programme	Fonction bulle	Annulation de la fonction bulle
Coton, Synthétiques, Jeans, Draps, Couleurs Quotidien.	Disponible	Disponible
Programme Eco, Imperméable, Bébé coton, Laine, Lavage main		Non disponible.
Nettoyage tambour	Non disponible.	-

 Une fonction de bulles différente peut être appliquée selon le mode. Sélection Eco Bubble par défaut. Appuyez une fois pour désactiver l'option bulle, appuyez à nouveau pour sélectionner l'option bulle.

1. Ouvrez la porte, placez le linge à l'intérieur de la cuve de lavage et refermez la porte.
2. Appuyez sur le bouton **Marche/Arrêt**.
3. Sélectionner une fonction
4. Placez la quantité appropriée de détergent et d'assouplissant dans les compartiments correspondants en fonction de la quantité de linge et fermez le tiroir à détergent.
  - Ajouter la quantité appropriée de détergent dans le tiroir à détergent ①, et ajouter l'assouplissant dans le compartiment assouplissant ② juste sous la ligne de base de fibres adoucisseur (MAX) de "A"
  - Lorsque le mode Prélavage est sélectionné, ajouter le détergent dans le compartiment de prélavage ③.
  - Pour utiliser un détergent liquide, laissez la case de détergent liquide dans le tiroir (voir la section «Détergent liquide» à la page 30).

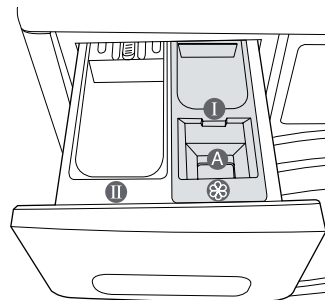

 Ne pas ajouter pas de détergent en poudre dans la boîte de détergent liquide.

5. Appuyez sur le bouton Départ/Pause.
    - Appuyez sur le bouton **Départ/Pause** pour démarrer le lavage.
    - La quantité de la lessive est automatiquement détecté et le linge est lavé.
    - Une fois lancé le fonctionnement de la machine à laver, vous ne pouvez pas ajouter ou sélectionner la fonction bulle.
-  • Un nombre suffisant de bulles est généré avec une quantité de détergent spécifiée.  
• Veuillez nettoyer fréquemment le filtre à impuretés. Le nettoyage périodique permet de générer suffisamment de bulles.  
• Selon le détergent et le linge, les bulles peuvent être absorbées et semblent être de petite quantité.  
• Les bulles sont générées une fois le lavage commencé. Elles deviendront perceptibles aux utilisateurs au bout de quelques minutes.

## Laver du linge à l'aide du sélecteur de programme

Votre nouveau lave-linge vous simplifie la tâche grâce au système de contrôle automatique « Fuzzy Control » de Samsung. Lorsque vous choisissez un programme, le lave-linge définit les options appropriées en matière de température, de temps et de vitesse de lavage.

1. Ouvrez le robinet de votre lavabo.
2. Appuyez sur le bouton **Marche/Arrêt**.
3. Ouvrez le hublot.
4. Chargez les articles un par un dans le tambour, sans les tasser ni surcharger le lave-linge.
5. Fermez le hublot.
6. Ajoutez la lessive et, si nécessaire, l'adoucissant et le liquide de pré-lavage dans les bacs appropriés.

 La fonction de pré-lavage n'est disponible qu'avec les programmes Coton, Synthétiques, Jeans, Draps, Couleurs, Quotidien et Bébé coton. Effectuez un cycle de pré-lavage uniquement si le linge à laver est très sale.

7. Utilisez le **Sélecteur de programme** pour sélectionner le programme approprié en fonction du type de linge : Coton, Synthétiques, Jeans, Draps, Couleurs, Quotidien, Nettoyage tambour, Programme Eco, Imperméable, Bébé coton, Laine, Lavage main. Le voyant correspondant au programme sélectionné s'allume sur le panneau de commande.
8. À ce stade, vous pouvez contrôler la température de lavage, le nombre de cycles de rinçage, la vitesse d'essorage et le délai de départ différé en appuyant sur le bouton correspondant.
9. Appuyez sur le bouton **Départ/Pause** pour lancer le cycle de lavage. L'indicateur de progression s'allume et le temps de lavage restant apparaît à l'écran.

### Option Pause

Il est possible d'ajouter ou de retirer du linge dans les 5 minutes qui suivent le début du cycle de lavage.

1. Appuyez sur le bouton **Départ/Pause** pour déverrouiller le hublot.

 Le hublot est bloqué si l'eau est trop CHAUDE ou son niveau trop ÉLEVÉ.

2. Après avoir refermé le hublot, appuyez sur le bouton **Départ/Pause** pour redémarrer le cycle de lavage.

### Lorsque le programme est terminé :

Une fois le cycle total terminé, l'écran affiche "End" (fin) pendant 5 minutes, puis l'appareil s'éteint automatiquement.

1. Ouvrez le hublot.
2. Sortez le linge.

# Effectuer un lavage

## Laver du linge en mode manuel

Vous pouvez laver des vêtements en fonction manuelle, sans utiliser le sélecteur de programme.

1. Ouvrez l'arrivée d'eau.
2. Appuyez sur le bouton **Marche/Arrêt** du lave-linge.
3. Ouvrez le hublot.
4. Chargez les articles un par un dans le tambour, sans les tasser ni surcharger le lave-linge.
5. Fermez le hublot.
6. Ajoutez de la lessive et, si nécessaire, de l'adoucissant ou du liquide de pré-lavage dans les bacs appropriés.
7. Appuyez sur le bouton **Température** pour choisir la température.  
(Eau froide, 30 °C, 40 °C, 60 °C et 95 °C)
8. Appuyez sur le bouton **Rinçage** pour choisir le nombre de cycles de rinçage (cinq cycles au maximum).  
La durée du lavage augmente en conséquence.
9. Appuyez sur le bouton **Essorage** pour choisir la vitesse d'essorage.  
La fonction Arrêt cuve pleine vous permet de sortir de votre lave-linge des articles encore non essorés. (☒ : Sans essorage, ☐ : Arrêt cuve pleine)
10. Appuyez sur le bouton **Départ différé** à plusieurs reprises pour faire défiler les différentes options disponibles (de 3 à 19 heures, par tranches d'une heure). L'heure affichée correspond à celle à laquelle le cycle de lavage se terminera.
11. Appuyez sur le bouton **Départ/Pause** pour lancer le cycle de lavage.

## INSTRUCTIONS DE LAVAGE

Suivez ces instructions afin d'obtenir un linge parfaitement propre et d'utiliser votre lave-linge de la manière la plus efficace qui soit.

 Vérifiez toujours le symbole textile sur le vêtement avant de procéder au lavage.

### Triez et lavez votre linge en fonction des critères suivants :

- Symbole textile : séparez le coton, les fibres mélangées, les synthétiques, la soie, la laine et les rayonnées.
- Couleurs : séparez le blanc et les couleurs. Lavez les vêtements de couleur neufs séparément.
- Taille : placer des vêtements de tailles différentes dans la même charge améliore l'action du lavage.
- Sensibilité : lavez les articles délicats séparément, en utilisant le cycle de lavage Délicats pour les articles neufs en laine vierge et en soie, ainsi que pour les rideaux. Vérifiez les étiquettes des articles que vous lavez ou reportez-vous au tableau des symboles textile en annexe.

### Vider les poches

Avant chaque lessive, videz toutes les poches des vêtements à laver. Les petits objets durs de forme irrégulière comme les pièces, couteaux, punaises ou trombones risquent en effet d'endommager votre lave-linge. Évitez de laver des vêtements comportant de grandes boucles, des boutons ou d'autres accessoires en métal lourd.

Toute pièce métallique présente sur un vêtement risque d'endommager le linge et le tambour. Mettez les vêtements pourvus de boutons ou de broderies sur l'envers avant de les laver. Veillez à fermer les fermetures à glissière des pantalons et vestes afin de ne pas endommager le tambour. Les fermetures à glissière doivent être maintenues fermées à l'aide d'un fil avant le lavage.

Les vêtements pourvus de lanières peuvent s'emmêler avec d'autres vêtements, ce qui risque de les abîmer. Veillez à attacher ensemble les lanières avant de lancer le cycle de lavage.

### Pré-laver du coton

Lorsqu'il est associé aux lessives modernes, votre nouveau lave-linge donne de parfaits résultats tout en permettant d'économiser de l'énergie, du temps, de l'eau et de la lessive. Toutefois, si vos cotons sont particulièrement sales, utilisez un programme de pré-lavage avec une lessive protéinique.

### Évaluer la capacité de chargement

Ne surchargez pas le lave-linge, sans quoi votre linge ne sera pas lavé correctement. Utilisez le tableau ci-dessous afin de déterminer la charge maximale autorisée en fonction du type de textile.

Type de textile	Capacité	
	Modèle	
	WF1804 / WF1802	WF1704 / WF1702
<b>Coton</b> - légèrement/moyennement sale - très sale	8,0 kg	7,0 kg
<b>Synthétiques</b>	3,0 kg	3,0 kg
<b>Jeans</b>	3,0 kg	3,0 kg
<b>Draps</b>	2,0 kg	2,0 kg
<b>Imperméable</b>	2,0 kg	2,0 kg
<b>Laine</b>	2,0 kg	2,0 kg

-  • Si la charge de linge n'est pas équilibrée (le message «UE» s'affiche), rééquilibrez-la. Un mauvais équilibrage de la charge risque de réduire l'efficacité de l'essorage.
- Lorsque vous lavez des draps ou des couettes, il se peut que la durée de lavage soit allongée ou que l'efficacité de l'essorage soit moindre.
- Pour ce type d'article, la capacité maximale conseillée est de 2,0 kg.

#### **Assurez-vous de placer les soutien-gorge (lavables à l'eau) dans un sac à linge (à acheter séparément).**

- Les parties métalliques de la structure peuvent en effet sortir du soutien-gorge et endommager le linge. Il est donc conseillé de les insérer dans un sac à linge fin.
- Les vêtements légers et de petite taille, tels que les chaussettes, gants, bas et mouchoirs, peuvent se coincer entre le hublot et la paroi du lave-linge. Placez-les dans un sac à linge fin.

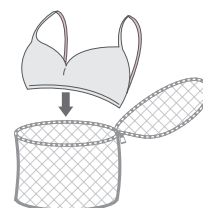

**ATTENTION** Ne lavez pas le sac à linge seul, sans linge. Ceci pourrait provoquer des vibrations anormales susceptibles d'entraîner des déplacements intempestifs de la machine ou des accidents impliquant des blessures.

## INFORMATIONS SUR LA LESSIVE ET LES ADDITIFS

### Quelle lessive utiliser ?

La lessive à utiliser dépend du type de tissu (coton, synthétiques, vêtements délicats, laine), de la couleur, de la température de lavage et du degré de salissure. Utilisez toujours une lessive qui mousse peu, prévue pour les lave-linge automatiques.

Respectez les recommandations du fabricant de la lessive ; celles-ci ont été élaborées en fonction du poids du linge, du degré de salissure et de la dureté de l'eau de votre région. Si vous ne connaissez pas le degré de dureté de l'eau de votre région, renseignez-vous auprès des autorités locales.

-  N'utilisez pas de lessive qui a durci ou s'est solidifiée, car elle risque de ne pas se dissoudre complètement avant le cycle de rinçage. Par conséquent, le rinçage ne s'effectuera pas correctement ou le trop-plein risque de se bloquer.

#### **Veillez prendre note des éléments suivants lors de l'utilisation du programme laine.**

- Utilisez une lessive liquide neutre pour laine.
- Lorsque vous utilisez de la lessive en poudre, il pourrait rester des résidus de lessive dans le linge pouvant alors abîmer la matière (laine).



# Effectuer un lavage

## Tiroir à lessive

Votre lave-linge dispose de bacs séparés (pour la lessive et pour l'adoucissant). Répartissez tous les additifs de lavage dans leurs bacs respectifs avant de démarrer votre lave-linge.

 N'ouvrez PAS le tiroir à lessive lorsque le lave-linge fonctionne.

1. Ouvrez le tiroir à lessive situé sur le côté gauche du panneau de commande.
2. Ajoutez la quantité recommandée de lessive directement dans le bac à lessive (II) avant de démarrer votre lave-linge.
3. Le cas échéant, ajoutez la quantité recommandée d'adoucissant dans le bac à adoucissant (⊗).

 **ATTENTION** N'ajoutez PAS de **lessive** liquide/en poudre dans le compartiment de l'assouplissant (⊗).

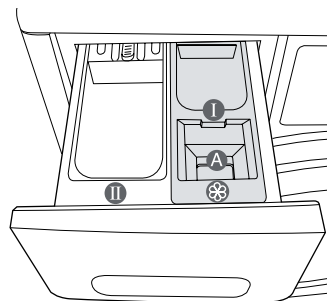
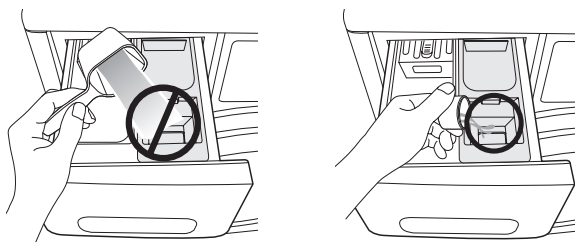

4. Si vous utilisez l'option de pré lavage, ajoutez la quantité recommandée de lessive dans le bac de pré lavage (I).

 N'utilisez PAS les types de lessive suivants lorsque vous lavez des articles volumineux :

- Lessives en tablettes ou en capsules
- Lessives nécessitant une boule doseuse et un filet

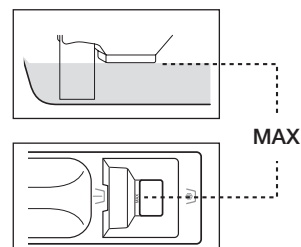

 Si l'assouplissant est sous forme concentrée ou épaisse, diluez-le dans un peu d'eau avant de le verser dans le bac afin d'empêcher le blocage du trop-plein.

 Veillez à ce que l'assouplissant ne déborde pas lorsque vous fermez le tiroir à lessive après avoir ajouté de l'assouplissant dans le compartiment à lessive de rinçage.



## Détergent liquide (sur certains modèles)

Pour utiliser un détergent liquide, placez la boîte de détergent liquide dans la section principale de lavage du tiroir à détergent et verser le détergent liquide dans la boîte de détergent liquide.

-  • Ne pas dépasser la ligne MAX.
-  • Lorsque vous utilisez un détergent en poudre, enlever la boîte de détergent liquide du tiroir à détergent. Le détergent en poudre ne dispensera pas avec la boîte de détergent liquide.
- Après un lavage, un peu de liquide peut rester dans le tiroir à détergent.

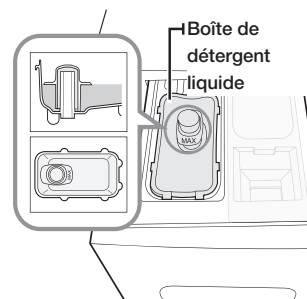

# Nettoyage et entretien de votre lave-linge

Il est essentiel de bien entretenir votre lave-linge pour en améliorer ses performances, éviter les réparations inutiles et allonger sa durée de vie.

## NETTOYAGE TAMBOUR

Ce mode est un mode d'auto-nettoyage éliminant les moisissures qui peuvent survenir à l'intérieur de la machine à laver.

1. Appuyez sur le bouton **Marche/Arrêt**.
2. Tournez le sélecteur de programme sur le mode Nettoyage Tambour.
  - Vous pouvez uniquement utiliser la fonction Départ différé.
  - La température de l'eau au cours du nettoyage tambour est fixé à 70 ° C.



Vous ne pouvez pas modifier la température.

- Il sera automatiquement fixé en coton à 30 ° C du programme niveau d'eau lorsque le vêtement est mis en dedans.

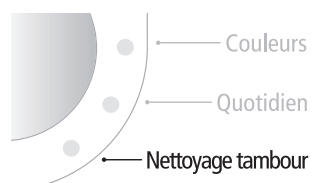

3. Placez la quantité appropriée de produit de nettoyage dans le compartiment détergent (II) et refermer le tiroir (lors du nettoyage du tambour à l'aide d'un produit de nettoyage).
  - Assurez-vous d'utiliser le produit de nettoyage recommandé pour le nettoyage du tambour.
  - Il existe des produits de nettoyage de tambour de type poudre et de type liquide. Le produit de nettoyage de type liquide est disponible uniquement avec la boîte de détergent liquide (option).

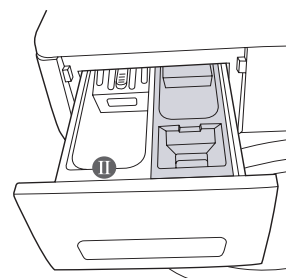

4. Appuyez sur le bouton **Départ/Pause**.

- Si vous appuyez sur le bouton **Départ/Pause**, le mode Nettoyage tambour débutera.



- L'utilisation du mode Nettoyage tambour vous permet de nettoyer le tambour sans l'aide d'un produit de nettoyage.
- Ne jamais utiliser le mode Nettoyage tambour une fois le linge dans la machine à laver. Cela pourrait entraîner des dommages à la texture ou des problèmes avec la machine à laver.
- **Ne jamais utiliser de détergent ordinaire dans le mode Nettoyage tambour.**
- **Utilisez uniquement 1 / 10 de la quantité de produit de nettoyage tambour recommandé par le fabricant du produit de nettoyage.**
- L'utilisation d'un produit de blanchiment au chlore peut décolorer le produit. Veillez à utiliser uniquement des produits de blanchiment à l'oxygène.
- Produit de nettoyage de type poudre : Utilisez un [type de poudre produit de blanchiment] ou un [produit de nettoyage pour le nettoyage du tambour uniquement].
- Produit de nettoyage de type liquide : Utilisez un [type de liquide produit de blanchiment à oxygène] ou un [produit de nettoyage pour le nettoyage du tambour uniquement].

## La fonction d'alarme automatique du mode Nettoyage tambour

- Si l'indicateur "Nettoyage tambour" sur l'écran restent allumés après un lavage, ceci signifie qu'un nettoyage du bac (tambour) est nécessaire. Dans ce cas, retirer le linge de la machine à laver, mettre en marche la machine et nettoyer le tambour en procédant au mode Nettoyage tambour.

# Nettoyage et entretien de votre lave-linge

- Si vous n'effectuez pas le mode Nettoyage tambour, l'indicateur «Nettoyage tambour» sur l'écran seront éteints. Cependant, l'indicateur «Nettoyage tambour» sur l'écran et la lampe sur le Sélecteur de programme restent de nouveau allumés après deux lavages effectués. Ceci n'entraînera toutefois aucun problème avec la machine à laver.
- Généralement, l'alarme automatique du Nettoyage tambour apparaît une fois par mois ou plus. La fréquence peut varier selon le nombre de fois que la machine à laver a été utilisée.



- **En ce qui concerne l'alarme, veuillez également nettoyer le filtre à impuretés (voir «Nettoyage du filtre à impuretés» à la page 34). Dans le cas contraire la performance de la fonction bulle peut être réduite.**

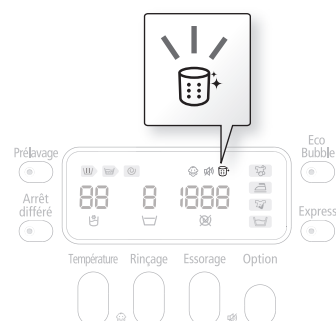

## VIDANGER LE LAVE-LINGE EN URGENCE

1. Débranchez le lave-linge de l'alimentation électrique.
2. Ouvrez le capot du filtre en utilisant une pièce de monnaie ou une clé.

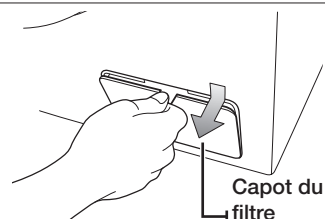

3. Tirez le tuyau de vidange d'urgence afin de le détacher de son guide.

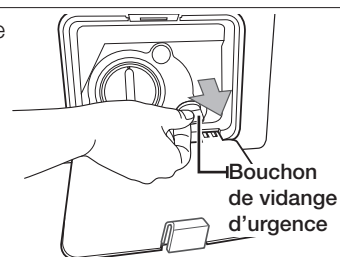

4. Saisissez le tuyau de vidange d'urgence par le capuchon et faites le lentement sortir environ 15 cm.
  5. Laissez l'eau s'écouler dans un récipient.
- Il pourrait rester plus d'eau que vous ne le pensez. Préparez une cuvette plus grande.
6. Rentrez le tuyau de vidange et revissez le capuchon.
  7. Remettez le capot du filtre en place.

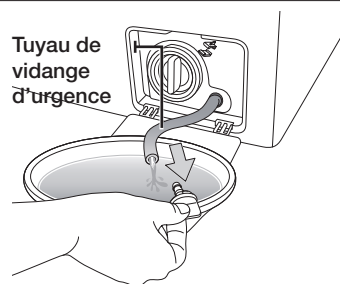

## NETTOYAGE DU TIROIR À LESSIVE ET DU LOGEMENT DU TIROIR

1. Appuyez sur la manette d'ouverture située à l'intérieur du tiroir à lessive et retirez ce dernier.
2. Enlevez le séparateur de rinçage et la boîte de détergent liquide (option) du tiroir à détergent.

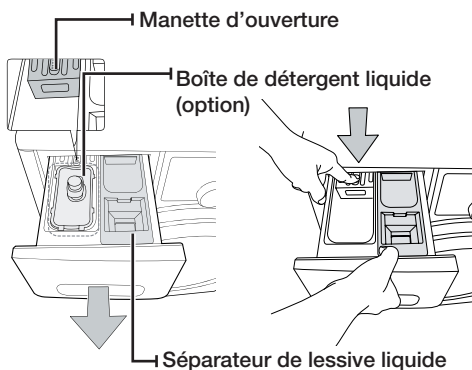

3. Lavez tous les éléments à l'eau claire.

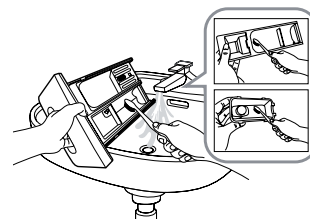

4. Nettoyez le logement du tiroir à l'aide d'une vieille brosse à dents.
5. Replacez le séparateur de lessive liquide dans le tiroir en appuyant fermement dessus.
6. Remettez le tiroir en place.
7. Pour enlever tout résidu de lessive, lancez un programme de rinçage sans mettre de linge dans le tambour.

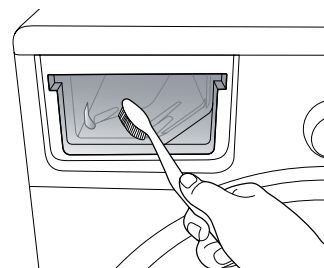

# Nettoyage et entretien de votre lave-linge

## NETTOYAGE DU FILTRE À IMPURETÉS

Il est conseillé de nettoyer le filtre à impuretés 5 à 6 fois par an ou lorsque le message d'erreur « 5E » s'affiche. (Reportez-vous à la section « Vidanger le lave-linge en urgence » en page précédente.)



Avant de nettoyer le filtre à résidus, veillez à débrancher le cordon d'alimentation.

1. Enlevez d'abord le reste de l'eau (consultez « Vidanger le lave-linge en urgence » page 32).
2. Si vous séparez le filtre sans vidanger l'eau, celle-ci pourrait s'écouler de l'appareil.
3. Ouvrez le capot du filtre en utilisant une pièce de monnaie ou une clé.
4. Dévissez le bouchon de vidange d'urgence en tournant vers la gauche et vidangez toute l'eau.
5. Dévissez le bouchon du filtre à impuretés.
6. Retirez toute impureté et autre corps étranger pris dans le filtre et nettoyez ce dernier. Assurez-vous que l'hélice de la pompe de vidange située derrière le filtre n'est pas bloquée.
7. Remettez en place le bouchon du filtre à impuretés.
8. Remettez le capot du filtre en place.

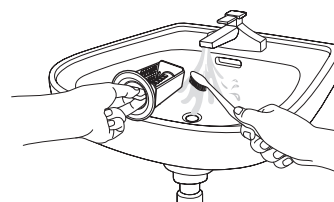
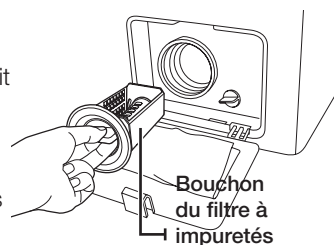

N'ouvrez pas le couvercle du filtre à résidus pendant que la machine fonctionne car de l'eau chaude pourrait en être expulsée.



- Pensez à remettre le couvercle du filtre après avoir nettoyé le filtre. Si le filtre n'est pas dans la machine, votre lave-linge pourrait ne pas fonctionner correctement ou une fuite d'eau pourrait survenir.
- Le filtre doit être entièrement remonté après nettoyage.

## NETTOYER L'EXTÉRIEUR DU LAVE-LINGE

1. Essuyez les surfaces extérieures du lave-linge, y compris le panneau de commande, à l'aide d'un chiffon doux et d'un produit d'entretien ménager non abrasif.
2. Utilisez un chiffon doux pour sécher les surfaces.
3. Ne versez pas d'eau sur le lave-linge.

## NETTOYER LE FILTRE À MAILLE DU TUYAU D'ARRIVÉE D'EAU

Vous devez nettoyer le filtre à maille du tuyau d'arrivée d'eau au moins une fois par an ou lorsque le message d'erreur « 4E » s'affiche :

1. Coupez l'alimentation en eau du lave-linge.
2. Dévissez le tuyau situé à l'arrière du lave-linge. Pour éviter les projections d'eau dues à l'air sous pression contenu dans le tuyau, recouvrez ce dernier d'un linge.
3. À l'aide d'une pince, sortez doucement le filtre à maille du tuyau et rincez-le sous l'eau jusqu'à ce qu'il soit propre. Nettoyez également l'intérieur et l'extérieur du raccord fileté.
4. Remettez le filtre en place.
5. Revissez le tuyau sur le lave-linge.
6. Assurez-vous que les raccords sont étanches et ouvrez le robinet.

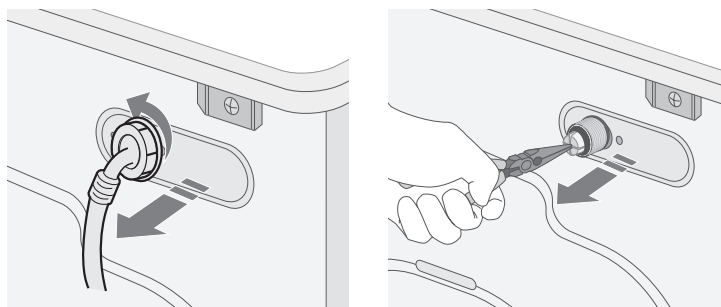

## RÉPARER UN LAVE-LINGE QUI A GELÉ

Si la température est descendue en dessous de 0 °C et que votre lave-linge a gelé :

1. Débranchez le lave-linge.
2. Versez de l'eau chaude sur le robinet pour assouplir le tuyau d'arrivée d'eau.
3. Retirez le tuyau d'arrivée d'eau et immergez-le dans de l'eau chaude.
4. Versez de l'eau chaude dans le tambour du lave-linge et laissez agir 10 minutes.
5. Rebranchez le tuyau d'arrivée d'eau sur le robinet et vérifiez que l'arrivée d'eau et la vidange fonctionnent normalement.

## ENTREPOSER LE LAVE-LINGE

Si vous devez entreposer votre lave-linge pendant une période prolongée, il est préférable de le vidanger et de le débrancher. Les lave-linge peuvent être endommagés s'il reste de l'eau dans les tuyaux et les composants internes avant l'entreposage.

1. Sélectionnez le cycle Express et versez un agent de blanchiment dans le bac d'agent de blanchiment. Lancez un cycle complet à vide.
2. Fermez les robinets d'eau et débranchez les tuyaux d'alimentation.
3. Débranchez votre lave-linge de l'alimentation électrique et laissez le hublot ouvert pour laisser l'air circuler à l'intérieur du tambour.

Si votre lave-linge a été entreposé à des températures inférieures au point de congélation, attendez que l'eau gelée à l'intérieur dégèle avant de l'utiliser à nouveau.



# Codes d'erreur et de dépannage

## VÉRIFIEZ LES POINTS SUIVANTS SI...

PROBLÈME	SOLUTION
<b>vo</b> tre lave-linge ne démarre pas.	<ul style="list-style-type: none"><li>• Assurez-vous que le lave-linge est branché.</li><li>• Assurez-vous que le hublot est correctement fermé.</li><li>• Assurez-vous que le ou les robinets d'arrivée d'eau sont ouverts.</li><li>• Assurez-vous d'avoir appuyé sur le bouton Départ/Pause.</li></ul>
<b>l'eau n'arrive pas ou le débit est insuffisant.</b>	<ul style="list-style-type: none"><li>• Ouvrez le robinet d'arrivée d'eau à fond.</li><li>• Assurez-vous que le tuyau d'eau n'est pas gelé.</li><li>• Démêlez les tuyaux d'arrivée d'eau.</li><li>• Nettoyez le filtre du tuyau d'arrivée d'eau.</li></ul>
<b>il reste de la lessive dans le tiroir à lessive à la fin du programme de lavage.</b>	<ul style="list-style-type: none"><li>• Assurez-vous que la pression d'eau est suffisante pour faire fonctionner le lave-linge.</li><li>• Assurez-vous que de la lessive a été ajoutée dans le bac central du tiroir à lessive.</li></ul>
<b>vo</b> tre lave-linge vibre ou est trop bruyant.	<ul style="list-style-type: none"><li>• Assurez-vous que le lave-linge est installé sur une surface plane. Si la surface n'est pas plane, ajustez les pieds réglables pour mettre le lave-linge à niveau.</li><li>• Assurez-vous que les vis de transport ont été retirées.</li><li>• Assurez-vous que le lave-linge n'est en contact avec aucun autre objet.</li><li>• Assurez-vous que la charge de linge est bien équilibrée.</li></ul>
<b>le lave-linge ne vidange et/ou n'essore pas.</b>	<ul style="list-style-type: none"><li>• Démêlez tous les tuyaux. Vérifiez que les tuyaux ne sont pas emmêlés.</li><li>• Assurez-vous que le filtre à impuretés n'est pas bouché.</li></ul>
<b>le hublot est verrouillé ou ne s'ouvre pas.</b>	<ul style="list-style-type: none"><li>• Assurez-vous que toute l'eau a été vidangée avant d'ouvrir le hublot.</li><li>• Assurez-vous que le hublot avant l'extinction du témoin de verrouillage. Une fois le vidange terminé, le témoin de verrouillage du hublot s'éteint.</li></ul>
<b>La pompe de vidange génère un bruit étrange.</b>	<ul style="list-style-type: none"><li>• Vérifiez si la pompe de vidange est bloquée par des bourres de laine ou de la saleté. Nettoyez le filtre à impuretés pour réduire le bruit.</li></ul>

Si le problème persiste, contactez le service clientèle de Samsung le plus proche.

## CODES D'ERREUR

En cas de dysfonctionnement de votre lave-linge, un code peut apparaître sur l'afficheur. Si tel est le cas, consultez le tableau ci-dessous et essayez la solution proposée avant de contacter le service clientèle de Samsung.

CODE D'ERREUR	SOLUTION
<b>dE</b>	<ul style="list-style-type: none"> <li>Fermez le hublot.</li> </ul>
<b>4E</b>	<ul style="list-style-type: none"> <li>Assurez-vous que le robinet d'eau est ouvert.</li> <li>Vérifiez la pression de l'eau.</li> </ul>
<b>5E</b>	<ul style="list-style-type: none"> <li>Nettoyez le filtre à impuretés.</li> <li>Assurez-vous que le tuyau de vidange est correctement installé.</li> </ul>
<b>UE</b>	<ul style="list-style-type: none"> <li>La charge de linge n'est pas équilibrée. Rééquilibrez la charge. Si vous souhaitez laver un seul vêtement, par exemple un peignoir de bain ou un jean, il se peut que le résultat final de l'essorage ne soit pas satisfaisant et que le message d'erreur « UE » apparaisse à l'écran.</li> </ul>
<b>cE/3E</b>	<ul style="list-style-type: none"> <li>Contactez le service après-vente.</li> </ul>
<b>Sud</b>	<ul style="list-style-type: none"> <li>Cette erreur survient lorsqu'une trop grande quantité de mousse est détectée. Elle s'affiche également pendant que la mousse est évacuée. Lorsque la mousse a été évacuée, le cycle normal reprend (c'est l'une des opérations normales. Il s'agit d'un message d'erreur pour éviter les défaillances de non-détection).</li> </ul>
<b>Uc</b>	<ul style="list-style-type: none"> <li>Si la tension électrique fournie est instable, le lave-linge se met en pause pour protéger ses équipements électriques.</li> <li>Si la tension correcte est fournie, le cycle reprend automatiquement.</li> </ul>

Si un code non répertorié dans ce tableau s'affiche ou si la solution suggérée ne résout pas le problème, contactez le service clientèle de Samsung ou votre revendeur Samsung.



# Tableau des programmes

## TABLEAU DES PROGRAMMES

(● au choix)

PROGRAMME	Charge maxi. (kg)		Lessive			Température maxi. (°C)	WF1804 WF1704	WF1802 WF1702
	WF1804 WF1802	WF1704 WF1702	Prélavage	Lavage	Adoucissant			
Coton	8,0	7,0	●	oui	●	95	1400	1200
Synthétiques	3,0	3,0	●	oui	●	60	1200	1200
Jeans	3,0	3,0	●	oui	●	60	800	800
Draps	2,0	2,0	●	oui	●	40	800	800
Couleurs	4,0	3,0	●	oui	●	40	1200	1200
Quotidien	4,0	3,0	●	oui	●	60	1400	1200
Nettoyage tambour	-	-	-	oui	-	70	400	400
Programme Eco	4,0	3,0	-	oui	●	40	1200	1200
Imperméable	2,0	2,0	-	oui	●	40	1200	1200
Bébé coton	4,0	3,0	●	oui	●	95	1400	1200
Laine	2,0	2,0	-	oui	●	40	800	800
Lavage main	2,0	2,0	-	oui	●	40	400	400

PROGRAMME	Eco Bubble	Départ différé	Express	Repassage facile	Intensif	Trempage	Durée du programme (min)
Coton	●	●	●	●	●	●	130
Synthétiques	●	●	-	●	●	●	91
Jeans	●	●	-	●	●	●	80
Draps	●	●	-	●	●	●	99
Couleurs	●	●	-	●	●	-	79
Quotidien	●	●	-	●	-	●	55
Nettoyage tambour	-	●	-	-	-	-	86
Programme Eco	●	●	-	●	●	-	94
Imperméable	●	●	-	-	-	-	79
Bébé coton	●	●	-	●	●	●	133
Laine	●	●	-	-	-	-	35
Lavage main	●	●	-	-	-	-	31

























1. Un prélavage allonge la durée du programme d'environ 15 minutes.
2. La durée d'un programme a été calculée selon les conditions spécifiées par la norme CEI 60456/EN 60456.
3. Coton 60 ° C + intensif + Bubble + Charge élevée est un programme avec les spécifications EN60456.
4. La durée des programmes en foyer individuel peut différer des valeurs données dans le tableau en fonction des variations de pression et de température de l'arrivée d'eau, de la charge et du type de linge.
5. Lorsque la fonction de lavage Intensif est sélectionnée, la durée de chaque programme augmente.

# Annexe

## TABLEAU DES SYMBOLES D'ENTRETIEN DES TEXTILES

Les symboles suivants offrent des conseils sur l'entretien des vêtements. Les symboles textile sont au nombre de quatre ; ils sont généralement énumérés dans l'ordre suivant : lavage, blanchiment, séchage et repassage et, au besoin, nettoyage à sec.

L'utilisation de ces symboles garantit la cohérence des informations entre les fabricants de vêtements (articles domestiques ou importés). Observez les consignes associées à chaque symbole textile pour optimiser la durée de vie de votre linge et limiter les problèmes de lavage.

	Textile résistant		Repassage à 100 °C maximum
	Textile délicat		Repassage interdit
	Température de lavage maximale : 95 °C		Nettoyage à sec avec tous les dissolvants habituels
	Lavage à 60 °C		Nettoyage à sec au perchloréthylène, aux dissolvants fluorés ou aux essences minérales uniquement
	Lavage à 40 °C		Nettoyage à sec aux essences minérales uniquement
	Lavage à 30 °C		Nettoyage à sec interdit
	Lavage à la main uniquement		Séchage à plat
	Nettoyage à sec uniquement		Séchage sur cintre, sans essorage
	Chlorage dilué à froid		Séchage sur cintre
	Chlorage interdit		Séchage en machine possible, température modérée
	Repassage à 200 °C maximum		Séchage en machine possible, température basse
	Repassage à 150 °C maximum		Séchage en machine interdit

## PROTECTION DE L'ENVIRONNEMENT

- Cet appareil a été fabriqué à partir de matériaux recyclables. Si vous souhaitez vous en séparer, veuillez respecter les normes locales en vigueur en matière de mise au rebut des déchets. Coupez le cordon d'alimentation de façon à ce que l'appareil ne puisse plus être raccordé à une source électrique. Retirez le hublot afin d'éviter que de jeunes enfants ou des animaux ne se retrouvent piégés dans l'appareil.
- Ne dépassez pas les quantités de lessive préconisées par le fabricant de la lessive.
- N'utilisez de produits détachants et blanchissants avant le cycle de lavage qu'en cas d'absolue nécessité.
- Économisez de l'eau et de l'électricité en ne faisant tourner que des charges pleines (la charge varie en fonction du programme utilisé).

## DÉCLARATION DE CONFORMITÉ

Cet appareil est conforme aux normes européennes de sécurité, à la directive 93/68/CE et à la norme EN 60335.

# Annexe

## CARACTÉRISTIQUES TECHNIQUES

TYPE		LAVE-LINGE À CHARGEMENT FRONTAL		
DIMENSIONS		WF1804 / WF1802		
		W598mm X D670mm X H850mm		
PRESSION DE L'EAU		50 kPa ~ 800 kPa		
VOLUME D'EAU		56 ℓ		
POIDS NET		WF1804	WF1802	
		71 kg	68 kg	
CAPACITÉ DE LAVAGE ET D'ESSORAGE		8,0 kg		
CONSOMMATION	MODÈLE		WF1804 / WF1802	
	LAVAGE	220 V		150 W
		240 V		150 W
	LAVAGE ET CHAUFFAGE	220 V		2000 W
		240 V		2400 W
	ESSORAGE	MODÈLE	WF1804	WF1802
230V		600 W	550 W	
POMPAGE		34 W		
POIDS DE L'EMBALLAGE	MODÈLE		WF1804 / WF1802	
	PAPIER		1,5 kg	
	PLASTIQUE		0,5 kg	
VITESSES D'ESSORAGE	MODÈLE		WF1804	WF1802
	tr/min		1400	1200

L'aspect et les caractéristiques du produit peuvent faire l'objet de modifications sans préavis à des fins d'amélioration.

## CARACTÉRISTIQUES TECHNIQUES

TYPE		LAVE-LINGE À CHARGEMENT FRONTAL		
DIMENSIONS		WF1704 / WF1702		
		W598mm X D670mm X H850mm		
PRESSION DE L'EAU		50 kPa ~ 800 kPa		
VOLUME D'EAU		49 ℓ		
POIDS NET		WF1704	WF1702	
		67 kg	67 kg	
CAPACITÉ DE LAVAGE ET D'ESSORAGE		7,0 kg		
CONSOMMATION	MODÈLE		WF1704 / WF1702	
	LAVAGE	220 V		150 W
		240 V		150 W
	LAVAGE ET CHAUFFAGE	220 V		2000 W
		240 V		2400 W
	ESSORAGE	MODÈLE	WF1704	WF1702
		230V	600 W	550 W
POMPAGE		34 W		
POIDS DE L'EMBALLAGE	MODÈLE		WF1704 / WF1702	
	PAPIER		1,5 kg	
	PLASTIQUE		0,5 kg	
VITESSES D'ESSORAGE	MODÈLE		WF1704	WF1702
	tr/min		1400	1200

L'aspect et les caractéristiques du produit peuvent faire l'objet de modifications sans préavis à des fins d'amélioration.

# Mémo

---

# Mémo

---



DES QUESTIONS OU DES COMMENTAIRES?

<b>Pays</b>	<b>TÉLÉPHONE</b>	<b>SITE INTERNET</b>
FRANCE	01 48 63 00 00	<a href="http://www.samsung.com">www.samsung.com</a>

N° de code:DC68-03025C\_FR