

WF8614FF(A/C/D/F/G/H/R/S/T/V/W/Z) WF8614AF(A/C/D/F/G/H/R/S/T/V/W/Z)
WF8612FF(A/C/D/F/G/H/R/S/T/V/W/Z) WF8612AF(A/C/D/F/G/H/R/S/T/V/W/Z)
WF8610FF(A/C/D/F/G/H/R/S/T/V/W/Z) WF8610AF(A/C/D/F/G/H/R/S/T/V/W/Z)
WF8618FF(A/C/D/F/G/H/R/S/T/V/W/Z) WF8618AF(A/C/D/F/G/H/R/S/T/V/W/Z)
WF8512FF(A/C/D/F/G/H/R/S/T/V/W/Z) WF8512AF(A/C/D/F/G/H/R/S/T/V/W/Z)
WF8510FF(A/C/D/F/G/H/R/S/T/V/W/Z) WF8510AF(A/C/D/F/G/H/R/S/T/V/W/Z)
WF8518FF(A/C/D/F/G/H/R/S/T/V/W/Z) WF8518AF(A/C/D/F/G/H/R/S/T/V/W/Z)
WF8614NF(A/C/D/F/G/H/R/S/T/V/W/Z)
WF8612NF(A/C/D/F/G/H/R/S/T/V/W/Z)
WF8610NF(A/C/D/F/G/H/R/S/T/V/W/Z)
WF8618NF(A/C/D/F/G/H/R/S/T/V/W/Z)
WF8512NF(A/C/D/F/G/H/R/S/T/V/W/Z)
WF8510NF(A/C/D/F/G/H/R/S/T/V/W/Z)
WF8518NF(A/C/D/F/G/H/R/S/T/V/W/Z)

Lave-linge

Manuel d'utilisation

Un monde de possibilités

Nous vous remercions d'avoir choisi ce produit Samsung.
Afin de bénéficier d'un service plus complet, veuillez enregistrer votre produit à l'adresse suivante :

www.samsung.com/register



Caractéristiques de votre nouveau lave-linge Samsung

Avec ce nouveau lave-linge, faire la lessive prend un tout autre sens. Capacité XXL, économie d'énergie... Le lave-linge Samsung possède toutes les caractéristiques nécessaires pour transformer une tâche désagréable en un vrai moment de plaisir.

- **Programme Bébé coton**

Votre lave-linge Samsung propose des programmes spéciaux pour protéger les vêtements des enfants à la peau sensible. Ils réduisent les irritations de la peau des enfants en diminuant les résidus de lessive. Ces programmes permettent en outre de classer le linge en différents types ; le lavage est donc effectué selon les caractéristiques de chaque type. Les enfants ressentent ainsi une agréable sensation de propreté lorsqu'ils mettent leurs vêtements.

- **Sécurité enfant**

La fonction Sécurité enfant empêche les petits curieux de jouer avec le lave-linge. Cette fonction de sécurité empêche non seulement les enfants de jouer avec les fonctions du lave-linge, mais elle vous avertit aussi lorsqu'elle est activée.

- **Certifié pour les lainages**

Le lave-linge a été testé avec succès par la société Woolmark pour les lainages lavables en machine. Les textiles devront être lavés conformément aux instructions figurant sur les étiquettes des vêtements, selon les spécifications de Woolmark et de Samsung.

- **Départ différé**

Ce lave-linge vous permet de différer le départ d'un programme de 19 heures maximum, par tranches d'une heure, et vous offre ainsi un confort d'utilisation optimal.

- **Lavage express**

Pas de temps à perdre ! Un lavage en moins de 30 minutes vous permettra de sortir avant qu'il ne soit trop tard. Notre programme Lavage express de 29 minutes peut être la solution pour votre vie animée. Désormais, vous pouvez laver vos vêtements préférés en seulement 29 minutes !

- **Programmes Délicats et Lavage main**

Pour laver tout en douceur vos vêtements les plus fragiles, il convient de choisir la température, le cycle de lavage et la quantité d'eau appropriés.

- **Résistance céramique pour plus de durabilité et d'économies d'énergie (sur certains modèles)**

Notre résistance céramique, réellement innovante, dure deux fois plus longtemps que des résistances classiques. Cela se traduit par des économies substantielles en termes de réparations. De plus, ce type de résistance élimine le tartre et est peu gourmand en énergie.



- **Grande ouverture**

L'ouverture extra-large du hublot vous garantit un accès aisé ! Vous pouvez facilement ajouter et retirer du linge, en particulier les pièces de grande taille, telles que des draps, des serviettes, etc.

Ce manuel contient de précieuses informations relatives à l'installation, l'utilisation et l'entretien de votre nouveau lave-linge Samsung. Reportez-vous aux descriptions du panneau de commande, aux consignes d'utilisation du lave-linge, ainsi qu'aux conseils pratiques pour tirer pleinement parti des caractéristiques et fonctions de pointe de votre machine. La section « Codes d'erreur et de dépannage » de la page 27 vous explique ce qu'il y a lieu de faire en cas de problème avec votre nouveau lave-linge.











2_ Caractéristiques de votre nouveau lave-linge Samsung

Consignes de sécurité

Tout au long de ce manuel, vous rencontrerez des notes intitulées Avertissement  et Attention . Les instructions reprises sous les mentions Avertissement, Attention, ainsi que les consignes de sécurité importantes qui suivent ne couvrent pas l'ensemble des conditions et des situations susceptibles de se produire. Il est de votre responsabilité de faire preuve de bon sens, de prudence et de discernement lors de l'installation, de l'entretien ou du fonctionnement de votre lave-linge. Samsung ne peut être tenue responsable de dommages causés par une mauvaise utilisation.

SYMBOLES ET MESURES DE SÉCURITÉ IMPORTANTS

Signification des icônes et signes repris dans ce manuel d'utilisation :

 AVERTISSEMENT	Risques ou pratiques inadaptées susceptibles de causer des blessures graves, voire mortelles.
 ATTENTION	Risques ou pratiques inadaptées susceptibles de causer des blessures légères ou des dommages matériels.
 ATTENTION	Pour réduire le risque d'incendie, d'explosion, d'électrocution ou de blessure personnelle lors de l'utilisation de votre lave-linge, observez les consignes élémentaires de sécurité ci-dessous :
	NE PAS faire.
	NE PAS démonter.
	NE PAS toucher.
	Suivre attentivement les instructions.
	Débrancher la prise murale.
	S'assurer que l'appareil est relié à la terre afin d'éviter tout choc électrique.
	Contactez le service d'assistance technique pour obtenir de l'aide.
	Remarque

Ces symboles d'avertissement ont pour but d'éviter tout risque de blessure corporelle. Respectez-les en toutes circonstances.

Lisez attentivement la section Consignes de sécurité de ce manuel et conservez ce dernier en lieu sûr afin de pouvoir le consulter ultérieurement.

 Lisez attentivement toutes les consignes avant d'utiliser l'appareil.

Comme avec tout équipement électrique ou comportant des parties mobiles, il existe un certain nombre de dangers potentiels. Pour utiliser cet appareil en toute sécurité, familiarisez-vous avec son fonctionnement et restez prudent lorsque vous l'employez.

Installez votre lave-linge à l'intérieur et évitez de l'exposer aux intempéries.

Installez votre lave-linge de niveau, sur un sol capable de supporter son poids.

 Votre lave-linge doit être correctement mis à la terre. Ne le branchez jamais sur une prise non reliée à la terre.

Consignes de sécurité



Pour réduire le risque d'incendie ou d'explosion :

- Ne lavez jamais de linge ayant été trempé dans ou lavé ou traité avec de l'essence, des solvants de nettoyage à sec ou toute autre substance inflammable ou explosive. Ces substances produisent en effet des vapeurs qui risquent de s'enflammer ou d'exploser. Rincez à la main tout tissu ayant été exposé à des solvants de nettoyage ou à d'autres liquides ou solides inflammables avant de les placer dans votre lave-linge. Vérifiez que toute trace de ces liquides, solides et vapeurs a été éliminée. Considérez les substances suivantes comme dangereuses : acétone, alcool dénaturé, essence, kérosène, certains détergents ménagers et détachants, térébenthine, cires et décapants.
- N'introduisez pas d'essence, de solvant de nettoyage à sec ou d'autre substance inflammable ou explosive dans le lave-linge.

En cas de fuite de gaz, ventilez immédiatement la pièce sans toucher la prise d'alimentation.



Débranchez le cordon d'alimentation avant de procéder à l'entretien de votre lave-linge.

Avant chaque lessive, videz les poches des vêtements à laver. Les petits objets durs de forme irrégulière comme les pièces, couteaux, punaises ou trombones peuvent endommager votre lave-linge. Évitez de laver des vêtements ayant de grandes boucles, des boutons ou d'autres accessoires en métal lourd.



N'ouvrez pas le hublot du lave-linge si vous constatez qu'il reste de l'eau. Vérifiez que toute l'eau a été vidangée avant d'ouvrir le hublot.

Ne tentez pas de procéder à la réparation, au remplacement ou à l'entretien des pièces de votre lave-linge à moins que vous ne compreniez les recommandations spécifiques en la matière se trouvant dans le manuel d'entretien et que vous ne disposiez des compétences requises pour assurer l'opération. Toute opération effectuée par une personne non autorisée peut entraîner l'annulation de la garantie.

Raccordez le lave-linge au réseau d'alimentation en eau à l'aide de raccords neufs. Ne réutilisez pas de raccords usagés.

Les tuyaux d'arrivée d'eau se détériorent avec le temps. Vérifiez leur état (bosses, coupures, usure, fuites, nœuds) et remplacez-les si nécessaire. Remplacez-les au minimum tous les cinq ans.

Toutes les vis de transport et de conditionnement doivent être enlevées avant utilisation de l'appareil. De sérieux dégâts peuvent être occasionnés si ces vis n'ont pas été enlevées. Reportez-vous à la section « Enlever les vis de transport ».



Avant de laver du linge pour la première fois, vous devez effectuer un cycle complet à vide. Reportez-vous à la section « Premier lavage ».

Cet appareil est prévu pour une utilisation domestique uniquement.



Assurez-vous que le raccordement en eau et en électricité est effectué par un technicien qualifié, qui respecte les instructions du fabricant (voir « Installer le lave-linge ») et les normes de sécurité locales.



Avant de procéder à toute opération de nettoyage ou de maintenance, débranchez l'appareil de la prise électrique.

Débranchez toujours l'appareil et coupez l'eau après utilisation.

Assurez-vous que toutes les poches des vêtements à laver sont vides.

Les objets durs et pointus, comme les pièces de monnaie, les épingles de sûreté, les clous, les vis ou les pierres peuvent occasionner d'importants dégâts à l'appareil.

Empêchez les enfants et les animaux de jouer sur ou dans l'appareil afin d'éviter tout risque de blessure ou d'étouffement.

Le hublot en verre devient très chaud pendant le cycle de lavage. Ne touchez jamais le hublot en verre en cours d'utilisation.



Ne tentez pas de réparer l'appareil vous-même. Les réparations effectuées par des personnes inexpérimentées ou non qualifiées peuvent entraîner des blessures et/ou des réparations plus importantes sur l'appareil.

Si la prise (cordon d'alimentation) est endommagée, elle doit être remplacée par le fabricant, son réparateur ou une personne disposant des qualifications équivalentes, afin d'éviter tout danger.

L'entretien de cet appareil doit uniquement être effectué par un centre de réparation homologué et seules des pièces détachées de la marque doivent être utilisées.



Ne laissez pas les enfants (ou animaux domestiques) jouer sur ou dans le lave-linge. Le hublot du lave-linge ne s'ouvre pas de l'intérieur et un enfant peut se blesser gravement s'il est enfermé dans l'appareil.



Cet appareil n'est pas conçu pour être utilisé par des personnes (y compris les enfants) inexpérimentées ou dont les capacités physiques, sensorielles ou mentales sont réduites, sauf si celles-ci sont sous la surveillance ou ont reçu les instructions d'utilisation appropriées de la personne responsable de leur sécurité.

Les enfants ne doivent pas utiliser l'appareil sans la surveillance d'un adulte.

Pour sa sécurité, l'utilisateur doit lire les instructions de fonctionnement de l'appareil et toujours être vigilant lors de son utilisation.

L'appareil doit être disposé de manière à laisser accessibles la prise de courant, les robinets d'arrivée d'eau et les tuyaux d'évacuation.



Les matériaux d'emballage peuvent être dangereux pour les enfants. Tenez tous les emballages (sacs plastique, polystyrène, etc.) hors de leur portée.

N'utilisez pas d'eau traitée contenant de l'huile, de la crème ou de la lotion, habituellement vendue dans les magasins de produits cosmétiques ou les centres de massage.

- Vous risqueriez de provoquer une déformation de la gaine, ce qui entraînerait un dysfonctionnement ou une fuite d'eau.

Consignes de sécurité

En règle générale, un tambour de lave-linge inoxydable ne rouille pas. Cependant, si un morceau de métal, tel qu'une épingle à cheveux, reste dans le tambour pendant une période prolongée, ce dernier peut rouiller.

- Ne laissez pas d'eau ou d'eau de Javel chlorée dans le tambour pendant une période prolongée.
- N'utilisez pas régulièrement et ne laissez pas d'eau contenant du fer dans le tambour pendant une période prolongée. Si de la rouille commence à se former sur la surface du tambour, appliquez-y un produit de nettoyage (neutre) et nettoyez à l'aide d'une éponge ou d'un chiffon doux (N'utilisez jamais de brosse métallique.).

Dans le cas des lave-linge comportant des orifices de ventilation à la base, veillez à ce que ceux-ci ne soient pas obstrués par de la moquette ou d'autres objets.

Utilisez uniquement des tuyaux neufs.

Instructions concernant la marque DEEE



Cette marque, qui apparaît sur le produit ou sa documentation, indique qu'il ne doit pas être mis au rebut avec les autres déchets ménagers à la fin de sa durée de vie. Pour éviter toute atteinte à l'environnement ou à la santé humaine due à une élimination non contrôlée des déchets, séparez-le des autres types de déchet et recyclez-le de manière responsable en vue d'une réutilisation durable des matériaux.

Les utilisateurs particuliers doivent contacter le revendeur auprès duquel ils ont acheté ce produit, ou leur bureau gouvernemental local, pour obtenir des informations sur l'endroit où et la manière de recycler cet appareil dans le respect de l'environnement.

Les entreprises doivent contacter leur fournisseur et vérifier les conditions générales du contrat d'achat. Ce produit ne doit pas être mélangé à d'autres déchets commerciaux lors de sa mise au rebut.

Sommaire

INSTALLATION DE VOTRE LAVE-LINGE

8

- 8 Vérification des pièces
- 9 Respect des conditions d'installation
 - 9 Alimentation électrique et mise à la terre
 - 9 Arrivée d'eau
- 10 Vidange
- 10 Sol
- 10 Température ambiante
- 10 Installation encastrée
- 10 Installation de votre lave-linge

LAVAGE

15

- 15 Premier lavage
- 15 Consignes élémentaires
- 16 Panneau de commande
 - 18 Sécurité enfant
 - 18 Signal sonore
 - 18 Départ différé
- 19 Laver du linge à l'aide du sélecteur de programme
- 20 Laver du linge en fonction manuelle
- 20 Instructions de lavage
- 22 Informations sur la lessive et les additifs
 - 22 Quelle lessive utiliser ?
 - 22 Tiroir à lessive

NETTOYAGE ET ENTRETIEN DE VOTRE LAVE-LINGE

23

- 23 Vidanger le lave-linge en urgence
- 23 Nettoyage de l'extérieur
- 24 Nettoyage du tiroir à lessive et du logement du tiroir
- 25 Nettoyage du filtre à impuretés
- 25 Nettoyer le filtre à maille du tuyau d'arrivée d'eau
- 26 Réparer un lave-linge qui a gelé
- 26 Entreposer le lave-linge

CODES D'ERREUR ET DE DÉPANNAGE

27

- 27 Vérifiez les points suivants si...
- 27 Codes d'erreur

TABLEAU DES PROGRAMMES

28

- 28 Tableau des programmes

ANNEXE

29

- 29 Tableau des symboles d'entretien des textiles
- 29 Protection de l'environnement
- 29 Déclaration de conformité
- 30 Caractéristiques techniques

Installation de votre lave-linge

Assurez-vous que l'installateur a suivi ces instructions à la lettre, de sorte que votre nouveau lave-linge fonctionne correctement et que vous ne soyez exposé à aucun risque lorsque vous faites une lessive.

VÉRIFICATION DES PIÈCES

Déballez soigneusement votre lave-linge et vérifiez que vous disposez bien de toutes les pièces illustrées ci-dessous. Si le lave-linge a été endommagé au cours du transport ou s'il manque des pièces, contactez le service clientèle de Samsung ou votre revendeur Samsung.

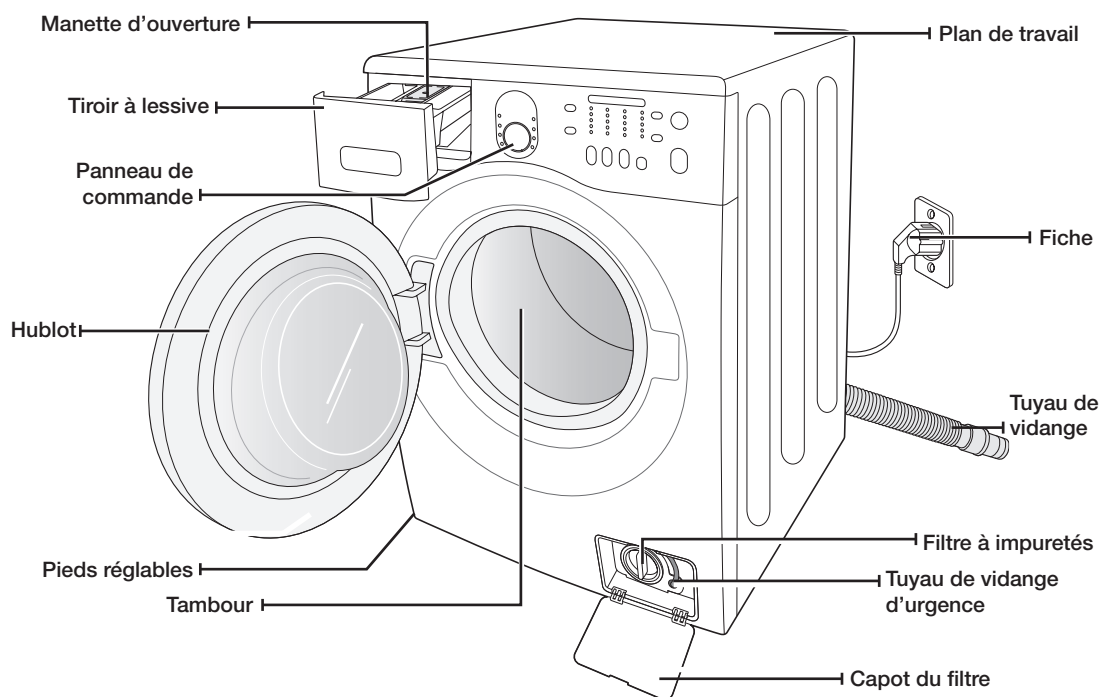

Clé

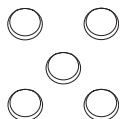

Caches pour les trous des vis



Tuyau d'arrivée d'eau



Guide-tuyau



Fixation d'embout

RESPECT DES CONDITIONS D'INSTALLATION

Alimentation électrique et mise à la terre

Afin d'éviter tout risque d'incendie, d'électrocution ou de blessure, il est essentiel que le câblage et la mise à la terre soient réalisés conformément aux spécifications du Code national de l'électricité (NEC) ANSI/FNPA n° 70, dernière révision, ainsi qu'aux réglementations et ordonnances locales. L'utilisation d'une alimentation électrique adaptée à cet appareil relève de la responsabilité de son propriétaire.

 N'utilisez jamais de rallonge.
AVERTISSEMENT Utilisez uniquement le cordon d'alimentation fourni avec votre lave-linge.

En préparation de l'installation, assurez-vous que l'alimentation électrique réunit les conditions suivantes :

- Fusible ou coupe-circuit 240 V 50 Hz 16 A
- Circuit de dérivation distinct, réservé uniquement à votre lave-linge

Votre lave-linge doit être mis à la terre. En cas de panne ou de défaillance du lave-linge, la mise à la terre réduira le risque de surtension électrique en fournissant un circuit de fuite au courant électrique.

Votre lave-linge est équipé d'un cordon doté d'une prise à 3 broches avec fil de terre, destinée à être branchée sur une prise murale correctement installée et reliée à la terre.

 Ne reliez jamais un fil de terre à une conduite de plomberie en plastique, une conduite de gaz ou une conduite d'eau chaude.

Un branchement incorrect du conducteur de terre peut provoquer une surtension électrique. Demandez conseil à un électricien ou à un réparateur agréé si vous avez des doutes quant à la mise à la terre correcte du lave-linge. Ne modifiez pas la fiche fournie avec le lave-linge. Si elle n'est pas adaptée à la prise murale, faites appel à un électricien qualifié pour installer une prise appropriée.

Arrivée d'eau

Le remplissage du lave-linge s'effectue correctement lorsque la pression d'eau est comprise entre 50 kPa (0,5 Bar) et 800 kPa (8 Bar). Une pression d'eau inférieure à 50 kPa (0,5 Bar) peut provoquer une défaillance du robinet de prise d'eau et l'empêcher de se fermer correctement ou allonger la durée de remplissage au-delà du niveau autorisé par le contrôleur du lave-linge, entraînant de ce fait l'arrêt de ce dernier. (Un limiteur de durée de remplissage est intégré au contrôleur afin d'éviter tout trop-plein ou toute inondation au cas où un tuyau interne viendrait à se détacher.)

Les robinets d'arrivée d'eau doivent se trouver à moins de 122 cm de l'arrière de votre lave-linge pour pouvoir utiliser les tuyaux fournis.

 La plupart des magasins de fournitures de plomberie proposent des tuyaux d'arrivée de différentes longueurs (jusqu'à 305 cm).

Voici quelques conseils pour réduire les risques de fuite et de dégât des eaux :

- Faites en sorte que les robinets d'arrivée d'eau soient facilement accessibles.
- Fermez les robinets d'arrivée d'eau lorsque vous n'utilisez pas le lave-linge.
- Vérifiez régulièrement l'absence de fuites au niveau des raccords des tuyaux d'arrivée d'eau.

 Avant d'utiliser votre lave-linge pour la première fois, vérifiez l'absence de fuites au niveau des raccords avec la soupape d'admission d'eau et les robinets.

Installation de votre lave-linge

Vidange

Samsung recommande de placer un tuyau d'évacuation vertical de 60 – 90 cm. Le tuyau de vidange doit être accroché à la pince prévue à cette effet, puis introduit dans le tuyau d'évacuation mural. La conduite d'évacuation doit être suffisamment large pour qu'il soit possible d'y insérer le tuyau de vidange du lave-linge. Le tuyau de vidange est fixé en usine.

Sol

Pour un fonctionnement optimal, votre lave-linge doit être installé sur un sol stable. Si le sol est en bois, il est possible qu'il doive être renforcé afin de réduire les vibrations et les problèmes de déséquilibre. La présence de moquette ou de surfaces molles risque d'accentuer le phénomène de vibrations et/ou de provoquer des déplacements intempestifs de votre lave-linge durant l'essorage.

N'installez jamais votre lave-linge sur une plate-forme ou sur une structure dont le soutien est insuffisant.

Température ambiante

N'installez pas votre lave-linge dans une zone où l'eau peut geler : en effet, il subsistera toujours une certaine quantité d'eau dans le robinet de prise d'eau, la pompe ou les tuyaux. La présence d'eau gelée dans les conduites peut endommager les courroies, la pompe et d'autres composants.

Installation encastrée

Pour garantir un fonctionnement correct et sûr de votre nouveau lave-linge, il convient de respecter les exigences suivantes en termes de dégagement :

Sur les côtés – 25 mm

À l'arrière – 51 mm

En haut – 25 mm

INSTALLATION DE VOTRE LAVE-LINGE

ÉTAPE 1

Choisir un emplacement



Avant d'installer votre lave-linge, vérifiez que l'emplacement choisi :

- est posé sur une surface dure et de niveau, sans moquette ou autre revêtement de sol susceptible d'obstruer l'aération ;
- n'est pas exposé à la lumière directe du soleil ;
- dispose de l'espace d'aération suffisant ;
- ne risque pas de geler (température inférieure à 0 °C) ;
- ne se trouve pas à proximité d'une source de chaleur (ex. : huile, gaz, etc.) ;
- dispose de suffisamment d'espace - ceci afin d'éviter que le lave-linge ne repose sur son cordon d'alimentation.

ÉTAPE 2

Enlever les vis de transport

Avant d'installer le lave-linge, vous devez enlever les cinq vis de transport situées à l'arrière de l'appareil.

1. Desserrez toutes les vis à l'aide de la clé fournie.

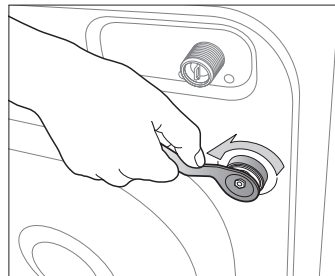

2. Maintenez la vis avec la clé et faites-la glisser vers l'extérieur le long de la partie large du trou. Répétez l'opération pour chaque vis.

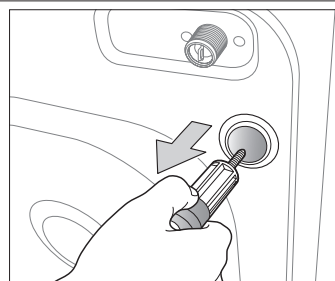

3. Bouchez les trous avec les caches en plastique fournis.

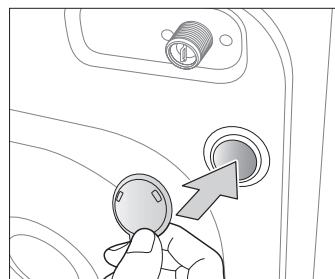

4. Rangez les vis de transport dans un endroit sûr, au cas où vous devriez déplacer le lave-linge ultérieurement.

 Les matériaux d'emballage peuvent être dangereux pour les enfants ; tenez tous les emballages (sacs plastique, polystyrène, etc.) hors de leur portée.

Installation de votre lave-linge

ÉTAPE 3

Ajuster les pieds réglables

 Lorsque vous installez le lave-linge, assurez-vous que la prise de courant, l'arrivée d'eau et l'évacuation sont facilement accessibles.

1. Mettez le lave-linge en place en le faisant glisser.

2. Mettez votre lave-linge de niveau en faisant tourner manuellement les pieds vers la gauche ou vers la droite.

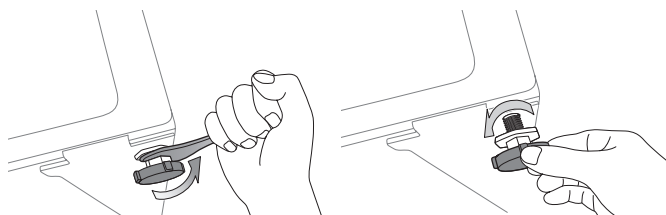

3. Lorsque le lave-linge est de niveau, serrez les écrous à l'aide de la clé fournie.

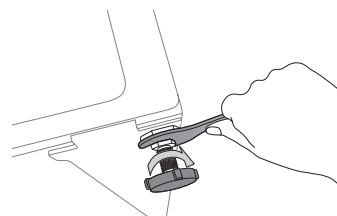

ÉTAPE 4

Raccorder l'arrivée d'eau et l'évacuation

Raccorder le tuyau d'arrivée d'eau

1. Prenez le raccord en L correspondant au tuyau d'arrivée d'eau froide et raccordez-le à l'arrivée d'eau froide située à l'arrière de la machine. Serrez à la main.

 Le tuyau d'arrivée d'eau doit être raccordé au lave-linge à une extrémité et au robinet d'eau à l'autre extrémité. Ne tendez pas le tuyau d'arrivée d'eau. Si le tuyau est trop court, remplacez-le par un tuyau haute pression plus long.

2. Raccordez l'autre extrémité du tuyau d'arrivée d'eau froide au robinet d'eau froide de votre lavabo et serrez-la à la main. Si nécessaire, vous pouvez repositionner le tuyau d'arrivée d'eau sur le lave-linge en desserrant le raccord, en faisant tourner le tuyau et en resserrant le raccord.

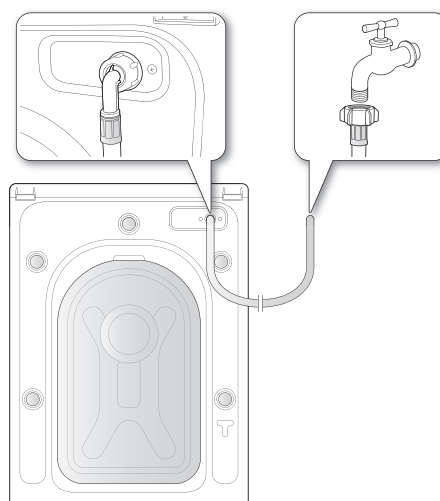

- Si le robinet est doté d'un pas de vis, raccordez le tuyau d'arrivée d'eau au robinet comme indiqué ci-contre.

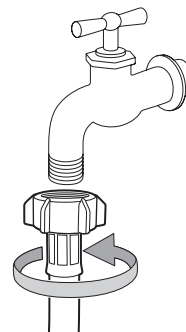

- ☞ Utilisez un robinet standard pour l'arrivée d'eau. Si le robinet est à angle droit ou s'il est trop gros, retirez la bague d'écartement avant d'insérer le robinet dans l'adaptateur.

Installation de votre lave-linge

Raccordement du tuyau de vidange

L'extrémité du tuyau de vidange peut être positionnée de trois façons différentes :

1. **Sur le bord d'un lavabo** : le tuyau de vidange doit être positionné à une hauteur comprise entre 60 et 90 cm. Pour que le bout du tuyau reste coudé, utilisez le guide-tuyau en plastique fourni. Fixez le guide au mur avec un crochet ou au robinet avec un lien, afin que le tuyau de vidange ne bouge pas.

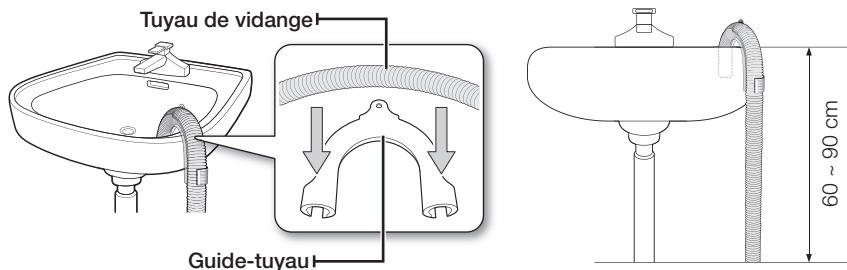

2. **Raccordé au tuyau d'évacuation du lavabo** : le tuyau d'évacuation doit être situé au-dessus du siphon du lavabo, afin que son extrémité soit au moins à 60 cm du sol.
3. **Sur un tuyau d'évacuation** : il est conseillé d'utiliser un tuyau vertical de 65 cm (sa longueur doit être comprise entre 60 cm et 90 cm).

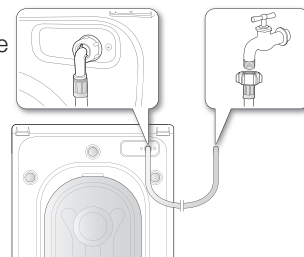

ÉTAPE 5

Mise sous tension de votre lave-linge

Branchez le cordon d'alimentation sur une prise électrique murale agréée de 230 V à 50 Hz, protégée par un fusible de 15 ampères (ou un coupe-circuit comparable) (Pour obtenir plus d'informations sur les exigences électriques et de mise à la terre, reportez-vous à la page 9.).

Lavage

Avec le nouveau lave-linge Samsung, le plus difficile consiste à décider quel catégorie de linge laver en premier.

PREMIER LAVAGE

 Avant de laver du linge pour la première fois, vous devez effectuer un cycle complet à vide (c'est-à-dire sans charger de linge dans le tambour).

1. Appuyez sur le bouton **Marche/Arrêt**.
2. Versez votre dose de lessive dans le bac prévu à cet effet  du tiroir à lessive.
3. Ouvrez l'arrivée d'eau du lave-linge.
4. Appuyez sur le bouton **Départ/Pause**.

 Cette opération permet de vidanger l'eau qui aurait pu rester dans le lave-linge après le test du fabricant.

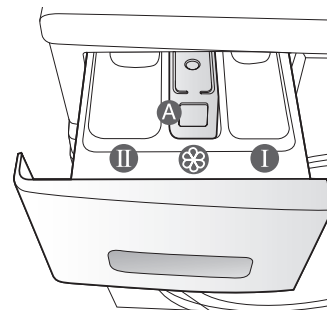

Compartment  : Lessive pour le prélavage ou amidon.

Compartment  : Lessive pour le lavage principal, adoucissant, agent de prétrempage, produit blanchissant et détachant.

Compartment  : Additifs, par exemple de l'assouplissant (ne pas dépasser le bord inférieur MAX du compartiment « A »).

CONSIGNES ÉLÉMENTAIRES

1. Chargez votre linge dans le lave-linge.



Ne surchargez pas le lave-linge. Pour déterminer la capacité correspondant à chaque type de linge, reportez-vous au tableau de la page 21.



- Assurez-vous que le linge n'est pas pris dans la porte, car cela risquerait de provoquer une fuite d'eau.
 - Après un cycle de lavage, il se peut que de la lessive subsiste dans la partie avant en caoutchouc du lave-linge. Si tel est le cas, retirez ces résidus afin d'éviter toute fuite d'eau.
2. Fermez le hublot jusqu'à ce qu'il s'enclenche.
 3. Mettez l'appareil sous tension.
 4. Versez de la lessive et les additifs dans le distributeur.
 5. Sélectionnez les options et le programme appropriés à la charge de linge.
Le voyant du lave-linge s'allume et une estimation de la durée du programme apparaît alors sur l'afficheur.
 6. Appuyez sur le bouton **Départ/Pause**.

Lavage

PANNEAU DE COMMANDE

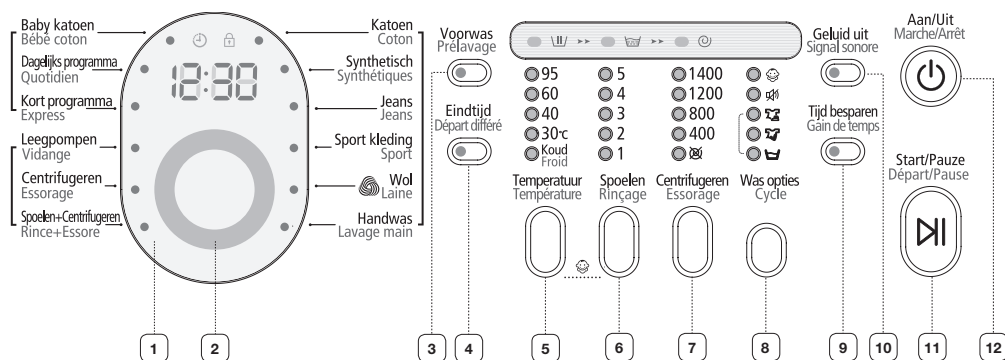

1 AFFICHAGE NUMÉRIQUE

Affiche le temps restant du cycle de lavage, toutes les informations relatives au programme et les messages d'erreur.

2 SÉLECTEUR DE PROGRAMME

Sélectionnez le schéma de rotation et la vitesse d'essorage du programme.

Pour plus d'informations, reportez-vous à la section « Laver du linge à l'aide du sélecteur de programme » (voir page 21).

Coton : cotons, draps, linge de table, sous-vêtements, serviettes, chemises, etc. peu ou moyennement sales.

Synthétiques : chemisiers, chemises, etc., peu ou moyennement sales, en polyester (Diolen, Trevira), polyamide (Perlon, Nylon) ou autre matière similaire.

Jeans - Un niveau d'eau plus élevé pour le lavage principal et un rinçage supplémentaire garantissent l'élimination totale de la lessive, ce qui permet d'éviter l'apparition de marques sur vos vêtements.

Sport - Destiné aux vêtements résistants et imperméables, ce programme conserve l'aspect de votre linge et lui redonne toute sa fraîcheur.

Laine - Lainages lavables en machine. La charge doit être inférieure à 2 kg.

















- Avec le programme laine, le linge est lavé en étant doucement bercé par la machine. Ces mouvements de bercement ainsi que le cycle d'essorage très doux protègent votre linge contre les risques de rétrécissement et de déformation, tout en garantissant une propreté parfaite.
- Il est conseillé d'utiliser une lessive neutre pour la laine. Cela vous permettra d'obtenir de meilleurs résultats de lavage et protégera les fibres de laine.

Le programme Laine de ce lave-linge a été approuvé par Woolmark pour le lavage des produits Woolmark lavables en machine, dans la mesure où ces produits soient lavés conformément aux instructions mentionnées sur l'étiquette et à celles fournies par le fabricant de ce lave-linge, M0809 de la gamme WF85****, M0810 de la gamme WF86**** (numéro d'attestation émis par IWS NOM INEE Co., Ltd.).

Lavage main - Programme de lavage très léger, aussi délicat qu'un lavage à la main.

Bébé coton : le lavage à haute température et les rinçages supplémentaires permettent d'éliminer totalement les résidus de lessive afin de préserver les textiles délicats.

Quotidien - Ce programme est destiné au lavage des vêtements de tous les jours, tels que les sous-vêtements et les chemises.

	<p>Express : pour le linge peu sale dont vous avez besoin rapidement.</p> <p>Vidange - Vidange simplement l'eau du lave-linge sans essorer.</p> <p>Essorage : effectue un cycle d'essorage supplémentaire afin d'éliminer le plus d'eau possible du linge.</p> <p>Rince+Essore : pour le linge qui n'a besoin que d'un rinçage ou pour ajouter un adoucissant à une lessive.</p>	
3	<p>BOUTON PRÉLAVAGE</p> <p>permet de sélectionner un cycle de pré-lavage. La fonction de pré-lavage est disponible uniquement avec les programmes suivants : Coton, Synthétiques, Jeans, Sport, Bébé coton, Quotidien.</p>	
4	<p>BOUTON DE SÉLECTION DU DE SÉLECTION DE L'ESSORAGE</p> <p>Appuyez sur ce bouton à plusieurs reprises pour faire défiler les différentes options de départ différé (de 3 à 19 heures, par tranches d'une heure). L'heure affichée correspond à celle à laquelle le cycle de lavage se terminera.</p>	
5	<p>BOUTON DE SÉLECTION DE LA TEMPÉRATURE</p> <p>Appuyez sur ce bouton à plusieurs reprises pour faire défiler les différentes températures disponibles : (Eau froide, 30 °C, 40 °C, 60 °C et 95 °C).</p>	
6	<p>BOUTON DE SÉLECTION DU DE SÉLECTION DE L'ESSORAGE</p> <p>appuyez sur ce bouton pour ajouter des cycles de rinçage. (cinq cycles au maximum).</p>	
7	<p>BOUTON DE SÉLECTION DE L'ESSORAGE</p> <p>Appuyez sur ce bouton à plusieurs reprises pour faire défiler les différentes vitesses d'essorage disponibles.</p>	
	WF8614	Tous les voyants s'éteignent ,  , 400, 800, 1 200, 1 400 tr/min
	WF8612/WF8512	Tous les voyants s'éteignent ,  , 400, 800, 1000, 1 200 tr/min
	WF8610/WF8510	Tous les voyants s'éteignent ,  , 400, 600, 800, 1000 tr/min
	WF8618/WF8518	Tous les voyants s'éteignent ,  , 400, 600, 800, 800+ tr/min
	<p>“Sans essorage ” : le linge reste dans le tambour et aucun essorage n'est effectué après la dernière vidange.</p> <p>“Arrêt cuve pleine (toutes les voyants s'éteignent)” : le linge trempe dans la dernière eau de rinçage. Avant de pouvoir décharger le linge, un cycle « Vidange » ou « Essorage » doit être effectué.</p>	
8	<p>BOUTON DE SÉLECTION DE L'OPTION DE LAVAGE</p> <p>Appuyez sur ce bouton à plusieurs reprises pour faire défiler les différentes options de lavage : Trempage  → Intensif  → Repassage facile  → Trempage  + Intensif  → Trempage  + Repassage facile  → Intensif  + Repassage facile  → arrêt</p> <p>“Repassage facile ” : utilisez cette option pour préparer votre linge afin qu'il puisse être repassé facilement.</p> <p>“Intensif ” : appuyez sur ce bouton lorsque le linge est très sale et qu'un lavage intensif s'avère nécessaire. Cela a pour effet d'augmenter la durée de chaque cycle de lavage.</p> <p>“Trempage ” : utilisez cette option pour enlever efficacement les taches de votre linge en le faisant tremper.</p> <ul style="list-style-type: none"> • 13 minutes du cycle de lavage sont consacrées à la fonction Trempage. • La fonction Trempage continue pendant 30 minutes avec six cycles, où les cycles de trempage durent 1 minute et se répètent toutes les 4 minutes. • La fonction Trempage est disponible uniquement pour les programmes de lavage suivants : Coton, Synthétiques, Jeans, Sport, Bébé coton, Quotidien. 	

Lavage

9	BOUTON DE SÉLECTION DE SÉLECTION DE L'ESSORAGE	Pour gagner du temps sur vos lessives, sélectionnez le bouton Gain de temps. Le temps de lavage est réduit. Cette fonction peut être sélectionnée avec les programmes Coton, Synthétiques, Jeans, Sport, Bébé coton et Textile sombre.
10	BOUTON SIGNAL SONORE	Le son peut être désactivé pour tous les programmes. Lorsque cette fonction est active, le son est coupé pour tous les cycles. <ul style="list-style-type: none">• Lorsque la fonction Signal sonore est activée, le voyant du bouton Signal sonore et le témoin « Signal sonore » sur l'afficheur sont allumés.• Lorsque la fonction Signal sonore est désactivée, un signal sonore retentit et le voyant du bouton ainsi que le témoin « Signal sonore » sur l'afficheur sont éteints.
11	BOUTON DE SÉLECTION DE SÉLECTION DE L'ESSORAGE	Ce bouton permet d'interrompre et de relancer un cycle.
12	BOUTON MARCHE/ ARRÊT	Si vous appuyez une première fois sur ce bouton, le lave-linge se mettra en marche ; appuyez une deuxième fois et il s'arrêtera. Si le lave-linge reste allumé pendant plus de 10 minutes sans qu'aucun bouton ne soit actionné, il s'éteindra automatiquement.

Sécurité enfant

La fonction Sécurité enfant vous permet de verrouiller les boutons afin que le cycle de lavage que vous avez choisi ne puisse être modifié.

Activation/Désactivation

Pour activer/désactiver la fonction Sécurité enfant, appuyez simultanément sur les boutons **Température** et **Rinçage** pendant 2 secondes. "Le témoin « **Sécurité enfant** » est allumé lorsque cette fonction est activée.

 Lorsque la fonction Sécurité enfant est activée, seul le bouton **Marche/Arrêt** fonctionne. Cette fonction reste active même après que le lave-linge a été éteint et rallumé ou débranché et rebranché.

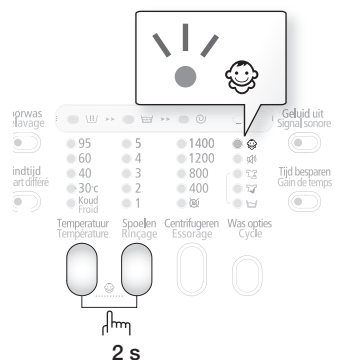

Signal sonore

La fonction Signal sonore peut être sélectionnée pour tous les programmes. Lorsqu'elle est active, le son est coupé dans tous les programmes. Le réglage reste activé même si vous éteignez et allumez l'appareil à plusieurs reprises.

Activation/Désactivation

Si vous voulez activer ou désactiver la fonction Signal sonore, appuyez sur le bouton **Signal sonore**. Le témoin « **Signal sonore** » et le voyant du bouton **Signal sonore** sont allumés lorsque cette fonction est activée.

Départ différé

Vous pouvez programmer votre lave-linge pour que le cycle de lavage se termine automatiquement plus tard, en choisissant un départ différé de 3 à 19 heures (par tranches d'une heure). L'heure affichée est celle à laquelle le cycle de lavage se terminera.

1. Programmez manuellement ou automatiquement votre lave-linge en fonction du type de linge à laver.
2. Appuyez sur le bouton **Départ différé** à plusieurs reprises jusqu'à obtention du départ différé souhaité.
3. Appuyez sur le bouton **Départ/Pause**. Le voyant « **Départ différé** » s'allume et l'horloge commence le compte à rebours jusqu'à atteindre l'heure définie.
4. Pour annuler la fonction Départ différé, appuyez sur le bouton **Marche/Arrêt** puis remettez le lave-linge en marche.

Laver du linge à l'aide du sélecteur de programme

Votre nouveau lave-linge vous simplifie la tâche grâce au système de contrôle automatique « Fuzzy Control » de Samsung. Lorsque vous choisissez un programme de lavage, le lave-linge définit les options appropriées en matière de température, de temps et de vitesse de lavage.

1. Ouvrez le robinet de votre lavabo.
2. Appuyez sur le bouton **Marche/Arrêt**.
3. Ouvrez le hublot.
4. Chargez les articles un par un dans le tambour, sans les tasser ni surcharger le lave-linge.
5. Fermez le hublot.
6. Ajoutez la lessive, l'adoucissant et le liquide de pré-lavage (si nécessaire) dans les bacs appropriés.

 La fonction de pré-lavage n'est disponible qu'avec les programmes Coton, Synthétiques, Bébé coton et Quotidien. Effectuez un cycle de pré-lavage uniquement si le linge à laver est très sale.

7. Utilisez le **Sélecteur de cycle** pour sélectionner le programme approprié en fonction du type de linge : Coton, Synthétiques, Délicats, Lavage main pour laine, Bébé coton, Quotidien, Express. Les voyants correspondants s'allument sur le panneau de commande.
8. À ce stade, vous pouvez contrôler la température de lavage, le nombre de cycles de rinçage, la vitesse d'essorage et le délai de départ différé en appuyant sur le bouton correspondant.
9. Appuyez sur le bouton **Départ/Pause** pour lancer le cycle de lavage. L'indicateur de progression s'allume et le temps de lavage restant apparaît à l'écran.

Option Pause

Il est possible d'ajouter ou de retirer du linge dans les 5 minutes qui suivent le début du cycle de lavage.

1. Appuyez sur le bouton **Départ/Pause** pour déverrouiller le hublot.

 Le hublot est bloqué lorsque l'eau est trop CHAUDE ou son niveau trop ÉLEVÉ.

2. Après avoir refermé le hublot, appuyez sur le bouton **Départ/Pause** pour redémarrer le cycle de lavage.

Lorsque le programme est terminé :

À la fin du programme, le lave-linge s'arrête automatiquement.

1. Ouvrez le hublot.
2. Sortez le linge.

Lavage

Laver du linge en fonction manuelle

Vous pouvez laver des vêtements en fonction manuelle, sans utiliser le sélecteur de cycle.

1. Ouvrez l'arrivée d'eau.
2. Appuyez sur le bouton **Marche/Arrêt** du lave-linge.
3. Ouvrez le hublot.
4. Chargez les articles un par un dans le tambour, sans les tasser ni surcharger le lave-linge.
5. Fermez le hublot.
6. Ajoutez de la lessive et, si nécessaire, de l'adoucissant ou du liquide de pré-lavage dans les bacs appropriés.
7. Appuyez sur le bouton **Température** pour choisir la température (Eau froide, 30 °C, 40 °C, 60 °C et 95 °C).
8. Appuyez sur le bouton **Rinçage** pour choisir le nombre requis de cycles de rinçage (cinq cycles de rinçage au maximum).
La durée du lavage augmente en conséquence.
9. Appuyez sur le bouton **Essorage** pour choisir la vitesse d'essorage.
La fonction Arrêt cuve pleine vous permet de sortir de votre lave-linge des articles encore non essorés. (☒ : Sans essorage, Tous les voyants s'éteignent : Arrêt cuve pleine)
10. Appuyez sur le bouton **Départ différé** à plusieurs reprises pour faire défiler les différentes options disponibles (de 3 à 19 heures, par tranches d'une heure). L'heure affichée est celle à laquelle le cycle de lavage se terminera.
11. Appuyez sur le bouton **Départ/Pause** pour lancer le cycle de lavage.

INSTRUCTIONS DE LAVAGE

Suivez ces instructions afin d'obtenir un linge parfaitement propre et d'utiliser votre lave-linge de la manière la plus efficace qui soit.

 Vérifiez toujours le symbole textile sur le vêtement avant de procéder au lavage.

Triez et lavez votre linge en fonction des critères suivants :

- Symbole textile : séparez le coton, les fibres mélangées, les synthétiques, la soie, la laine et les rayonnées.
- Couleurs : séparez le blanc et les couleurs. Lavez les vêtements de couleur neufs séparément.
- Taille : placer des vêtements de tailles différentes dans la même charge améliore l'action du lavage.
- Sensibilité : lavez les articles délicats séparément, en utilisant le cycle de lavage Délicats pour les articles neufs en laine vierge et en soie, ainsi que pour les rideaux. Vérifiez les étiquettes des articles que vous lavez ou reportez-vous au tableau des symboles textile en annexe.

Vider les poches

Avant chaque lessive, videz toutes les poches des vêtements à laver. Les petits objets durs de forme irrégulière comme les pièces, couteaux, punaises ou trombones peuvent endommager votre lave-linge. Évitez de laver des vêtements ayant de grandes boucles, des boutons ou d'autres accessoires en métal lourd.

Toute pièce métallique présente sur un vêtement risque d'endommager le linge et le tambour. Mettez les vêtements pourvus de boutons ou de broderies sur l'envers avant de les laver. Veillez à fermer les fermetures à glissière des pantalons et vestes afin de ne pas endommager le tambour. Les fermetures à glissière doivent être maintenues fermées à l'aide d'un fil avant le lavage. Les vêtements pourvus de lanières peuvent s'emmêler avec d'autres vêtements, ce qui risque de les abîmer. Veillez à attacher ensemble les lanières avant de lancer le cycle de lavage.

Pré-laver du coton

Lorsqu'il est associé aux lessives modernes, votre nouveau lave-linge donne de parfaits résultats tout en permettant d'économiser de l'énergie, du temps, de l'eau et de la lessive. Toutefois, si vos cotons sont particulièrement sales, utilisez un programme de pré-lavage avec une lessive protéinique.

Évaluer la capacité de chargement

Ne surchargez pas le lave-linge, sans quoi votre linge ne sera pas lavé correctement. Utilisez le tableau ci-dessous afin de déterminer la charge maximale autorisée en fonction du type de textile.

Type de textile	Capacité	
	Modèle	
	WF8614 WF8612 WF8610 WF8618	WF8512 WF8510 WF8518
Coton - légèrement/ moyennement sale - très sale	6.0 kg	5.0 kg
Synthétiques	2.5 kg	2.5 kg
Denim	2.5 kg	2.5 kg
Sports Wear	2.0 kg	2.0 kg
Wool	2.0 kg	1.5 kg

-  • Si la charge de linge n'est pas équilibrée (le voyant « UE » s'allume), rééquilibrez-la. Un mauvais équilibrage de la charge risque de dégrader l'efficacité de l'essorage.
- Lorsque vous lavez des draps ou des couettes, il se peut que la durée de lavage soit allongée ou que l'efficacité de l'essorage soit moindre.
- Pour ce type d'article, la capacité maximale conseillée est de 1,8 kg.
- Si vous souhaitez laver un seul vêtement, par exemple un peignoir de bain ou une paire de jeans, il se peut que le résultat final de l'essorage ne soit pas satisfaisant et que le message d'erreur « UE » apparaisse à l'écran.

Assurez-vous de placer les soutien-gorge (lavables à l'eau) dans un sac à linge (à acheter séparément).

- Les parties métalliques peuvent en effet sortir du soutien-gorge et endommager le linge. Il est donc conseillé de les insérer dans un sac à linge fin.
- Les vêtements légers et de petite taille, tels que les chaussettes, gants, bas et mouchoirs, peuvent se coincer entre le hublot et la paroi du lave-linge. Placez-les dans un sac à linge fin.

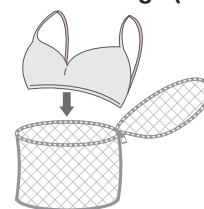

ATTENTION N'utilisez pas de lessive qui a durci ou s'est solidifiée, car elle risque de ne pas se dissoudre complètement avant le cycle de rinçage. Par conséquent, le rinçage ne s'effectuera pas correctement ou le trop-plein risque de se bloquer.

Lavage

INFORMATIONS SUR LA LESSIVE ET LES ADDITIFS

Quelle lessive utiliser ?

La lessive à utiliser dépend du type de tissu (coton, synthétiques, vêtements délicats, laine), de la couleur, de la température de lavage et du degré de salissure. Utilisez toujours une lessive qui mousse peu, prévue pour les lave-linge automatiques.

Respectez les recommandations du fabricant de la lessive ; celles-ci ont été élaborées en fonction du poids du linge, du degré de salissure et de la dureté de l'eau de votre région. Si vous ne connaissez pas le degré de dureté de l'eau de votre région, renseignez-vous auprès des autorités locales.

- ✍ N'utilisez pas de lessive qui a durci ou s'est solidifiée, car elle risque de ne pas se dissoudre complètement avant le cycle de rinçage. Par conséquent, le rinçage ne s'effectuera pas correctement ou le trop-plein risque de se bloquer.

Tiroir à lessive

Votre lave-linge dispose de bacs séparés (pour la lessive et pour l'adoucissant). Ajoutez tous les additifs de lavage dans leurs bacs respectifs avant de démarrer votre lave-linge.

- ✍ N'ouvrez PAS le tiroir à lessive lorsque le lave-linge fonctionne.

1. Ouvrez le tiroir à lessive situé sur le côté gauche du panneau de commande.
2. Ajoutez la quantité recommandée de lessive directement dans le bac à lessive avant de démarrer votre lave-linge.
3. Le cas échéant, ajoutez la quantité recommandée d'adoucissant dans le bac à adoucissant.
4. Si vous utilisez l'option de pré-lavage, ajoutez la quantité recommandée de lessive dans le bac de pré-lavage.

- ✍ N'utilisez PAS les types de lessive suivants lorsque vous lavez des articles volumineux :

- Lessives en tablettes ou capsules
- Lessives nécessitant une boule doseuse et un filet

- ✍ Si l'assouplissant est sous forme concentrée ou épaisse, diluez-le dans un peu d'eau avant de le verser dans le bac afin d'empêcher le blocage du trop-plein.

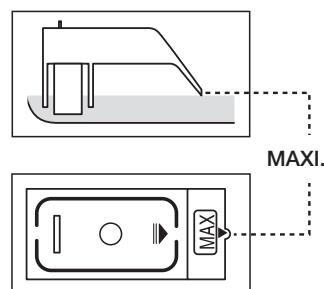
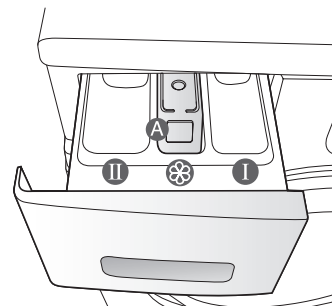

Nettoyage et entretien de votre lave-linge

Il est essentiel de bien entretenir votre lave-linge pour en améliorer ses performances, éviter les réparations inutiles et allonger sa durée de vie.

VIDANGER LE LAVE-LINGE EN URGENCE

1. Débranchez le lave-linge de l'alimentation électrique.
2. Ouvrez le capot du filtre en utilisant une pièce de monnaie ou une clé.

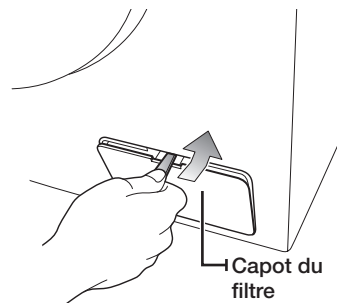

3. Dévissez le capuchon de vidange d'urgence en le tournant vers la gauche.

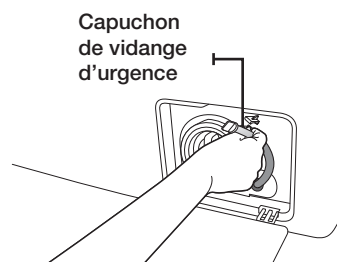

4. Saisissez le tuyau de vidange d'urgence par le capuchon et faites-le lentement sortir sur environ 15 cm.
5. Laissez l'eau s'écouler dans un récipient.
6. Rentrez le tuyau de vidange et revissez le capuchon.
7. Remettez le capot du filtre en place.

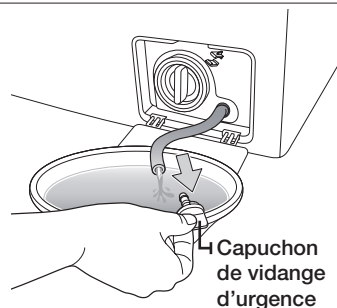

NETTOYAGE DE L'EXTÉRIEUR

1. Essuyez les surfaces extérieures du lave-linge, y compris le panneau de commande, à l'aide d'un chiffon doux et d'un produit d'entretien ménager non abrasif.
2. Utilisez un chiffon doux pour sécher les surfaces.
3. Ne versez pas d'eau sur le lave-linge.

Nettoyage et entretien de votre lave-linge

NETTOYAGE DU TIROIR À LESSIVE ET DU LOGEMENT DU TIROIR

1. Appuyez sur la manette d'ouverture située à l'intérieur du tiroir à lessive et retirez ce dernier.
2. Sortez le séparateur de lessive liquide du tiroir à lessive.

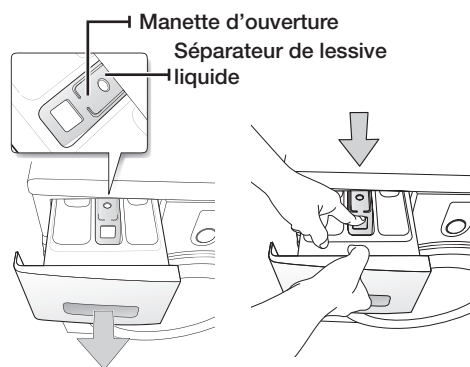

3. Lavez tous les éléments à l'eau claire.

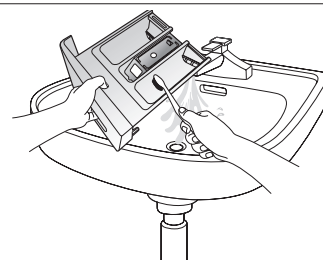

4. Nettoyez le logement du tiroir à l'aide d'une vieille brosse à dents.
5. Remplacez le séparateur de lessive liquide dans le tiroir en appuyant fermement dessus.
6. Remettez le tiroir en place.
7. Pour enlever tout résidu de lessive, lancez un programme de rinçage sans mettre de linge dans le tambour.

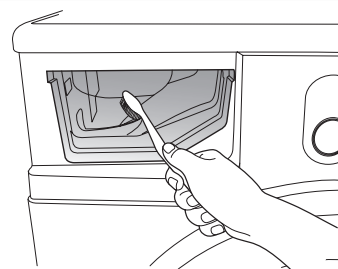



NETTOYAGE DU FILTRE À IMPURETÉS

Il est conseillé de nettoyer le filtre à impuretés 5 à 6 fois par an ou lorsque le message d'erreur « 5E » s'affiche (Reportez-vous à la section « Vidanger le lave-linge en urgence » en page précédente.).

1. Ouvrez le capot du filtre en utilisant une pièce de monnaie ou une clé.
2. Dévissez le capuchon de vidange d'urgence en tournant vers la gauche et vidangez toute l'eau
3. Dévissez le capuchon du filtre à impuretés.

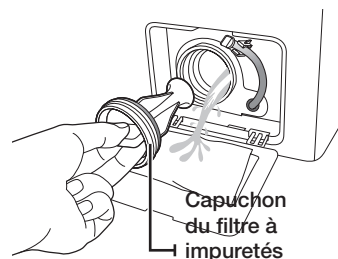

4. Nettoyez toute impureté et autre matériau présent dans le filtre. Assurez-vous que l'hélice de la pompe de vidange située derrière le filtre n'est pas bloquée.
5. Remettez le capuchon du filtre de vidange en place.
6. Remettez le cache du filtre en place.

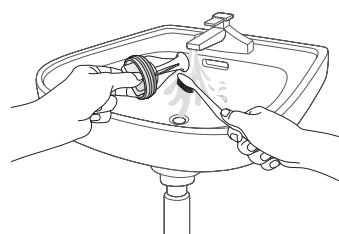

NETTOYER LE FILTRE À MAILLE DU TUYAU D'ARRIVÉE D'EAU

Vous devez nettoyer le filtre à maille du tuyau d'arrivée d'eau au moins une fois par an ou lorsque le message d'erreur « 4E » s'affiche :

1. Coupez l'alimentation en eau du lave-linge.
2. Dévissez le tuyau à l'arrière du lave-linge. Pour éviter les projections d'eau en raison de la présence d'air sous pression dans le tuyau, recouvrez ce dernier d'un linge.
3. A l'aide d'une pince, sortez doucement le filtre à maille de l'extrémité du tuyau et rincez-le sous l'eau jusqu'à ce qu'il soit propre. Nettoyez également l'intérieur et l'extérieur du raccord fileté.
4. Remettez le filtre en place.
5. Revissez le tuyau sur le lave-linge.
6. Assurez-vous que les raccords sont étanches et ouvrez le robinet.



Nettoyage et entretien de votre lave-linge

RÉPARER UN LAVE-LINGE QUI A GELÉ

Si la température descend en dessous de 0 °C et que votre lave-linge est gelé :

1. Débranchez le lave-linge.
2. Versez de l'eau chaude sur le robinet pour assouplir le tuyau d'arrivée d'eau.
3. Retirez le tuyau d'arrivée d'eau et immergez-le dans de l'eau chaude.
4. Versez de l'eau chaude dans le tambour du lave-linge et laissez-la agir pendant 10 minutes.
5. Rebranchez le tuyau d'arrivée d'eau au robinet et vérifiez que les fonctions d'arrivée d'eau et de vidange sont normales.

ENTREPOSER LE LAVE-LINGE

Si vous devez entreposer votre lave-linge pendant une période prolongée, il est préférable de le vidanger et de le débrancher. Les lave-linge peuvent être endommagés s'il reste de l'eau dans les tuyaux et les composants internes avant l'entreposage.

1. Sélectionnez le cycle Express et versez un agent de blanchiment dans le bac d'agent de blanchiment. Lancez un cycle complet à vide.
2. Fermez les robinets d'eau et débranchez les tuyaux d'arrivée.
3. Débranchez votre lave-linge de l'alimentation électrique et laissez le hublot ouvert pour laisser l'air circuler à l'intérieur du tambour.
4. Videz le machine au moyen du tuyau de vidange.

 Si votre lave-linge a été entreposé à des températures inférieures au point de congélation, attendez que l'eau congelée à l'intérieur dégèle avant de l'utiliser à nouveau.

Codes d'erreur et de dépannage

VÉRIFIEZ LES POINTS SUIVANTS SI...

PROBLÈME	SOLUTION
votre lave-linge ne démarre pas.	<ul style="list-style-type: none">Assurez-vous que le lave-linge est branché.Assurez-vous que le hublot est correctement fermé.Assurez-vous que le ou les robinets d'arrivée d'eau sont ouverts.Assurez-vous d'avoir appuyé sur le bouton Départ/Pause.
l'eau n'arrive pas ou le débit est insuffisant.	<ul style="list-style-type: none">Ouvrez le robinet d'arrivée d'eau à fond.Assurez-vous que le tuyau d'eau n'est pas gelé.Démêlez les tuyaux d'arrivée d'eau.Nettoyez le filtre du tuyau d'arrivée d'eau.
il reste de la lessive dans le tiroir à lessive à la fin du programme de lavage.	<ul style="list-style-type: none">Assurez-vous que la pression d'eau est suffisante pour faire fonctionner le lave-linge.Assurez-vous que la lessive a été ajoutée dans le bac central du tiroir à lessive.
votre lave-linge vibre ou est trop bruyant.	<ul style="list-style-type: none">Assurez-vous que le lave-linge est installé sur une surface plane. Si la surface n'est pas plane, ajustez les pieds réglables pour mettre le lave-linge à niveau.Assurez-vous que les vis de transport ont été enlevées.Assurez-vous que le lave-linge n'est en contact avec aucun autre objet.Assurez-vous que la charge de linge est bien équilibrée.Vérifiez si vous n'avez pas mis trop ou pas assez de linge dans le tambour.
le lave-linge ne vidange et/ou n'essore pas	<ul style="list-style-type: none">Démêlez tous les tuyauxAssurez-vous que le filtre à impuretés n'est pas bouché.
le hublot est verrouillé ou ne s'ouvre pas.	<ul style="list-style-type: none">Le hublot ne peut s'ouvrir que 3 minutes après l'arrêt ou la désactivation du lave-linge.

Si le problème persiste, contactez le service clientèle de Samsung le plus proche.

CODES D'ERREUR

En cas de dysfonctionnement de votre lave-linge, un code peut apparaître sur l'afficheur. Si tel est le cas, consultez le tableau ci-dessous et essayez la solution proposée avant de contacter le service clientèle de Samsung.

CODE D'ERREUR	SOLUTION
dE	<ul style="list-style-type: none">Fermez le hublot.
4E	<ul style="list-style-type: none">Assurez-vous que le robinet d'eau est ouvert.Vérifiez la pression de l'eau.
5E	<ul style="list-style-type: none">Nettoyez le filtre à impuretés.Assurez-vous que le tuyau de vidange est correctement installé.
UE	<ul style="list-style-type: none">La charge de linge n'est pas équilibrée. Rééquilibrez la charge. Si vous souhaitez laver un seul vêtement, par exemple un peignoir de bain ou un jean, il se peut que le résultat final de l'essorage ne soit pas satisfaisant et que le message d'erreur « UE » apparaisse à l'écran.
cE/3E	<ul style="list-style-type: none">Contactez le service après-vente.

Si un code non répertorié dans ce tableau s'affiche ou si la solution suggérée ne résout pas le problème, contactez le service clientèle de Samsung ou votre revendeur Samsung.

Tableau des programmes

TABLEAU DES PROGRAMMES

(● au choix)

PROGRAMME	Charge maxi. (kg)		LESSIVE			Température maxi. (°C)
	WF8614 WF8612 WF8610 WF8618	WF8512 WF8510 WF8518	Prélavage	Lavage	Adoucissant	
Katoen	6.0	5.0	●	oui	●	95
Synthetisch	2.5	2.5	●	oui	●	60
Denim	2.5	2.5	●	oui	●	60
Sports Wear	2.0	2.0	●	oui	●	60
Wool	2.0	1.5	-	oui	●	40
Handwash	2.0	1.5	-	oui	●	40
Baby Care	3.0	2.5	●	oui	●	95
Daily Wash	3.0	2.5	●	oui	●	60
Quick 29'	2.0	2.0	-	oui	●	60

PROGRAMME	Vitesse d'essorage maxi. (en tr/min)				Départ différé	Durée du programme (min)
	WF8614	WF8612 WF8512	WF8610 WF8510	WF8618 WF8518		
Katoen	1400	1200	1000	800+	●	130
Synthetisch	1200	1200	1000	800+	●	91
Denim	800	800	800	800	●	79
Sports Wear	1200	1200	1000	800+	●	74
Wool	800	800	800	800	●	39
Handwash	400	400	400	400	●	32
Baby Care	1400	1200	1000	800+	●	133
Daily Wash	1200	1200	1000	800+	●	71
Quick 29'	1400	1200	1000	800+	●	29





























1. Un prélavage allonge la durée du programme d'environ 15 minutes.
2. La durée d'un programme a été calculée selon les conditions spécifiées par la norme CEI 60456/EN 60456.
3. La consommation en foyer individuel peut différer des valeurs données dans le tableau en fonction des variations de pression et de température de l'arrivée d'eau, de la charge et du type de linge.
4. Lorsque la fonction de lavage Intensif est sélectionnée, la durée de chaque programme augmente.

Annexe

TABLEAU DES SYMBOLES D'ENTRETIEN DES TEXTILES

Les symboles suivants offrent des conseils sur l'entretien des vêtements. Les symboles textile sont au nombre de quatre et apparaissent dans l'ordre suivant : lavage, blanchiment, séchage et repassage, et nettoyage à sec, au besoin.

L'utilisation de symboles garantit la cohérence des informations entre les fabricants de vêtements (articles domestiques ou importés). Observez les consignes associées à chaque symbole textile pour optimiser la durée de vie de votre linge et limiter les problèmes de lavage.

	Matériau résistant		Repassage à 100 °C maximum
	Textile délicat		Repassage interdit
 	Température maximale de 95 °C		Nettoyage à sec avec tous les dissolvants habituels
 	Lavage à 60 °C		Nettoyage à sec au perchloréthylène, dissolvants fluorés ou essences minérales uniquement
 	Lavage à 40 °C		Nettoyage à sec uniquement par essences minérales
 	Lavage à 30 °C		Nettoyage à sec interdit
	Lavage à la main uniquement		Séchage à plat
	Nettoyage à sec uniquement		Séchage sur cintre sans essorer
	Chlorage dilué à froid		Séchage sur cintre
	Chlorage interdit		Séchage en machine possible, température modérée
	Repassage à 200 °C maximum		Séchage en machine possible, température basse
	Repassage à 150 °C maximum		Séchage en machine interdit

PROTECTION DE L'ENVIRONNEMENT

- Cet appareil a été fabriqué à partir de matériaux recyclables. Si vous souhaitez vous en séparer, veuillez respecter les normes locales en matière de mise au rebut des déchets. Coupez le cordon d'alimentation de façon à ce que l'appareil ne puisse plus être raccordé à une source électrique. Retirez le hublot afin d'éviter que des animaux ou des enfants en bas âge ne se retrouvent piégés dans l'appareil.
- Ne dépassez pas les quantités de lessive préconisées par le fabricant de la lessive.
- N'utilisez de produits détachants et blanchissants avant le cycle de lavage qu'en cas d'absolue nécessité.
- Économisez de l'eau et de l'électricité en ne faisant tourner que des charges pleines (la charge exacte dépend du programme utilisé).

DÉCLARATION DE CONFORMITÉ

Cet appareil est conforme aux normes européennes de sécurité, à la directive 93/68/CE et à la norme EN 60335.

Annexe

CARACTÉRISTIQUES TECHNIQUES

TYPE		LAVE-LINGE À CHARGEMENT FRONTAL				
DIMENSIONS		WF8614/WF8612/WF8610/WF8618				
		L 60 cm X P 550 cm X H 85 cm				
PRESSION DE L'EAU		50 kPa – 800 kPa (0,5 – 8 Bar)				
VOLUME D'EAU		48 ℓ				
POIDS NET		WF8614	WF8612/WF8610/WF8618			
CAPACITÉ DE LAVAGE ET D'ESSORAGE		61 kg	59 kg			
WASH AND SPIN CAPACITY		6.0 kg				
CONSOMMATION	MODEL		WF8614/WF8612/WF8610/WF8618			
	LAVAGE	220 V		150 W		
		240 V		150 W		
	LAVAGE ET CHAUFFAGE	220 V		2000 W		
		240 V		2400 W		
	ESSORAGE	MODEL	WF8614	WF8612	WF8610	WF8618
		230 V	580 W	530 W	500 W	430 W
POMPAGE		34 W				
POIDS DE L'EMBALLAGE	MODEL		WF8614/WF8612/WF8610/WF8618			
	PAPIER		2.5 kg			
	PLASTIQUE		1.0 kg			
VITESSES D'ESSORAGE	MODEL		WF8614	WF8612	WF8610	WF8618
	tr/min		1400	1200	1000	800

L'aspect et les caractéristiques du produit peuvent faire l'objet de modifications sans préavis en vue d'améliorer le produit.

CARACTÉRISTIQUES TECHNIQUES

TYPE		WASMACHINE – VOORLADER					
DIMENSIONS		WF8512/WF8510/WF8518					
		L 60 cm X P45 cm X H 85 cm					
PRESSION DE L'EAU		50 kPa – 800 kPa (0,5 – 8 Bar)					
VOLUME D'EAU		40 ℓ					
POIDS NET		WF8512	WF8510/WF8518				
CAPACITÉ DE LAVAGE ET D'ESSORAGE		56 kg	54 kg				
WASH AND SPIN CAPACITY		5.0 kg					
CONSOMMATION		MODEL		WF8512/WF8510/WF8518			
		LAVAGE		220 V	150 W		
				240 V	150 W		
		LAVAGE ET CHAUFFAGE		220 V	2000 W		
				240 V	2400 W		
		ESSORAGE		MODEL	WF8512	WF8510	WF8518
				230 V	550 W	500 W	430 W
POMPAGE		34 W					
POIDS DE L'EMBALLAGE		MODEL		WF8512/WF8510/WF8518			
		PAPIER		2.3 kg			
		PLASTIQUE		0.8 kg			
VITESSES D'ESSORAGE		MODEL	WF8512	WF8510	WF8518		
		tr/min	1200	1000	800		

L'aspect et les caractéristiques du produit peuvent faire l'objet de modifications sans préavis en vue d'améliorer le produit.



DES QUESTIONS OU DES COMMENTAIRES ?

Pays	TÉLÉPHONE	SITE INTERNET
NETHERLANDS	0900-SAMSUNG (726-7864 € 0,10/Min)	www.samsung.com/nl
BELGIUM	02 201 2418	www.samsung.com/be
LUXEMBURG	02 261 03 710	www.samsung.com/lu

Code N° DC68-02610F_FR