

Lave-linge manuel d'utilisation

imaginez les possibilités

Merci de votre achat d'un produit SAMSUNG.
Afin de bénéficier d'un service plus complet,
veuillez enregistrer votre produit à l'adresse
www.samsung.com/global/register



fonctions de votre nouveau lave-linge silvercare™

1. Stérilisation SilverCare™

La combinaison gagnante ! La technologie Silver Nano de Samsung associe l'effet de stérilisation de l'argent aux dernières avancées scientifiques pour le nec plus ultra de la propreté. Deux plaques d'argent pure à 99,9 % libèrent des ions d'argent par électrolyse. Même dans de l'eau froide non javellisée, les particules d'argent tuent 99,9 % des bactéries responsables des odeurs pour un lavage "super propre". Le lavage à l'eau froide permet dès lors une économie d'énergie tout en tant meilleur pour vos vêtements.

2. Très grande capacité

Même les vêtements volumineux et les couvertures sont nettoyés en profondeur. La grande capacité de 107 litres laisse assez de place pour un lavage plus intense et efficace.

3. Economie d'énergie et d'eau de haute efficacité

Le lavage SilverCare™ de Samsung, même à l'eau froide, permet une stérilisation du linge économisant 92 % d'énergie par rapport à la stérilisation à l'eau chaude.

4. Moteur inverseur à entraînement direct

Le pouvoir de tout manipuler ! Notre moteur inverseur à entraînement direct génère une puissance directement dans le tambour à partir d'un moteur réversible à vitesse variable. Un moteur sans courroie à entraînement direct génère une vitesse d'essorage plus élevée de 1 300 tr/min pour un fonctionnement plus silencieux et efficace. Le lave-linge dispose également de moins de pièces mobiles, ce qui signifie moins de réparations.

5. Certifié Woolmark

Le programme laine des lave-linge SilverCare™ de Samsung a été testé avec succès par la société Woolmark pour les lainages lavables en machine. Les textiles devront être lavés conformément aux instructions figurant sur les étiquettes des vêtements selon les spécifications de Woolmark et de Samsung.

6. Support avec tiroirs de stockage (n° de modèle : WE357A7W/S/R/L/G)

Un support optionnel de 40 cm est disponible pour surélever le lave-linge, pour un remplissage et un vidage plus facile. Il offre également un tiroir de stockage intégré pouvant contenir un baril de produit à lessiver de 2,8 kg.

7. Superposition (n° de modèle : SK-3A1/XAA, SK-4A/XAA)

Les lave-linge et les sèche-linge Samsung peuvent être superposés pour optimiser l'espace utilisable. Un kit de superposition optionnel est disponible auprès de votre revendeur Samsung.

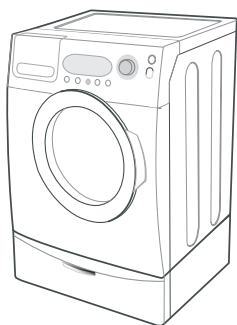

<Support avec tiroirs de stockage>

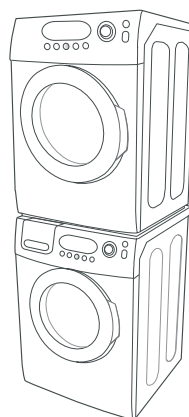

<Superposition>











consignes de sécurité

Félicitations pour l'achat de votre nouveau lave-linge Samsung SilverCare™. Ce manuel contient de précieuses informations sur l'installation, l'utilisation et l'entretien de votre appareil. Prenez le temps de le lire pour tirer pleinement parti de tous les avantages et de toutes les fonctionnalités de votre lave-linge.

CE QUE VOUS DEVEZ SAVOIR SUR LES CONSIGNES DE SÉCURITÉ

Les instructions reprises sous les mentions Avertissement et Important de ce manuel ne couvrent pas l'ensemble des conditions et des situations potentielles. Il est de votre responsabilité de faire preuve de bon sens, de prudence et de discernement lors de l'installation, de l'entretien ou du fonctionnement de votre lave-linge.

SYMBOLES ET MESURES DE SÉCURITÉ IMPORTANTS

 AVERTISSEMENT	Risques ou pratiques inadaptées susceptibles de causer de graves blessures ou la mort.
 ATTENTION	Risques ou pratiques inadaptées susceptibles de causer des blessures moins importantes ou des dommages matériels.
 ATTENTION	Pour réduire le risque d'incendie, d'explosion, d'électrocution ou de blessure personnelle lors de l'utilisation de votre lave-linge, observez les consignes élémentaires de sécurité suivantes :
	Ne PAS essayer.
	Ne PAS démonter.
	Ne PAS toucher.
	Suivre les instructions à la lettre.
	Débrancher la prise d'alimentation.
	Vérifier que la machine est bien reliée à la terre afin d'éviter tout choc électrique.
	Appeler le centre de service afin d'obtenir de l'aide.

 Lisez attentivement toutes les consignes avant d'utiliser l'appareil.

Comme pour tout équipement électrique ou comportant des parties mobiles, il existe un certain nombre de dangers potentiels.

Pour utiliser cet appareil en toute sécurité, familiarisez-vous avec son fonctionnement et restez prudent lorsque vous l'employez. Installez votre lave-linge à l'intérieur et évitez de l'exposer aux intempéries.

Installez votre lave-linge de niveau, sur un sol capable de supporter son poids.

 Votre lave-linge doit être correctement mis à la terre. Ne le branchez jamais sur une prise non reliée à la terre. Voir page 7 pour plus d'informations sur la mise à la terre de votre lave-linge.



Pour réduire le risque d'incendie ou d'explosion :

- Ne lavez aucun article ayant été lavé, trempé ou traité avec de l'essence, des solvants de nettoyage à sec ou toute autre substance inflammable ou explosive. Celles-ci diffusent des vapeurs pouvant s'enflammer ou exploser. Rincez à la main tout tissu ayant été exposé à des solvants de nettoyage ou à d'autres liquides ou solides inflammables avant de les placer dans votre lave-linge. Vérifiez que toute trace de ces liquides, solides ou vapeur ait été éliminée. Considérez les substances suivantes comme dangereuses : acétone, alcool dénaturé, essence, kérosène, certains détergents ménagers et détachants, térébenthine, cires et décapants.
- Ne placez pas d'essence, de solvant de nettoyage à sec ou d'autre substance inflammable ou explosive dans le lave-linge.
- Dans certaines conditions, de l'hydrogène peut s'accumuler dans les systèmes de génération d'eau chaude (comme votre chauffe-eau) qui n'ont pas été employés pendant au moins deux semaines. L'HYDROGENE EST UN GAZ EXPLOSIF. Si votre système de génération d'eau chaude n'a pas été employé pendant au moins deux semaines, ouvrez tous les robinets d'eau chaude de votre maison et laissez l'eau couler pendant plusieurs minutes avant d'utiliser votre lave-linge. Cela permettra d'éliminer l'hydrogène accumulé. L'hydrogène étant un gaz inflammable, ne fumez pas et ne faites pas de feu pendant cette opération.



Débranchez le cordon d'alimentation avant de procéder à l'entretien de votre lave-linge.



N'ouvrez pas le lave-linge lorsque le tambour est en mouvement.



Ne laissez pas les enfants jouer sur ou dans votre lave-linge. Le hublot du lave-linge ne s'ouvre pas de l'intérieur et un enfant peut se blesser gravement s'il est enfermé dans l'appareil.

Ne neutralisez pas les commandes.



Ne tentez pas de procéder à la réparation, au remplacement ou à l'entretien des pièces de votre lave-linge à moins que vous ne compreniez les recommandations spécifiques en la matière se trouvant dans le manuel d'entretien et que vous ne disposiez des compétences requises pour assurer l'opération. Toute opération effectuée par une personne non autorisée est susceptible d'annuler la garantie.

Stockez les détergents, poudres à lessiver, etc. dans un endroit frais et sec, hors de portée des enfants.

N'essayez pas de laver ou de sécher des articles comportant des taches d'huile végétale ou de cuisson. Il est possible que ces articles contiennent toujours de l'huile après avoir été lavés, et qu'ils se mettent alors à fumer ou qu'ils prennent feu.



N'utilisez pas simultanément d'eau de Javel chlorée, d'ammoniac ou d'acide (p. ex. vinaigre ou antirouille) lors de la même lessive.

Des vapeurs dangereuses peuvent se dégager. Ne passez pas les articles en fibre de verre au lave-linge. De petites particules peuvent s'en détacher puis s'accrocher aux tissus lors des lessives suivantes et provoquer des démangeaisons.



Avant de vous débarrasser de votre lave-linge, enlevez le hublot pour éviter que des animaux et des jeunes enfants ne se retrouvent piégés à l'intérieur.

Ne vous asseyez pas sur votre lave-linge.

Les tuyaux d'arrivée d'eau se détériorent avec le temps. Vérifiez leur état (bosses, coupures, usure, fuites, nœuds) et remplacez-les tous les cinq ans.

Vérifiez que les poches sont vides. Les petits objets aux bords irréguliers, les pièces, les canifs, les épingles, etc. peuvent endommager votre lave-linge.

Évitez de laver des vêtements ayant de grandes boucles, des boutons ou d'autres accessoires en métal lourd.

INSTALLATION DE VOTRE LAVE-LINGE

6

- 6 Déballage de votre lave-linge
- 6 Présentation de votre lave-linge
 - 6 Electricité
 - 7 Mise à la terre
 - 7 Eau
 - 7 Système de vidange
 - 8 Plancher
 - 8 Choix d'un emplacement
 - 8 Installation dans une niche ou une armoire
- 9 Remarque importante à l'intention de l'installateur

MODE D'EMPLOI

11

- 11 Charger votre lave-linge
- 11 Mise en route

EFFECTUER UN LAVAGE

12

- 12 Présentation du panneau de commandes
 - 15 Verrouillage parental
 - 15 Vêtement+
 - 15 Mon cycle
- 16 Pour le lavage SilverCare™
- 17 Utilisation de la lessive
- 17 Caractéristiques

ENTRETIEN DE VOTRE LAVE-LINGE

19

- 19 Nettoyer l'extérieur
- 19 Nettoyage de l'intérieur
- 19 Nettoyage des bacs
- 19 Entreposage de votre lave-linge

DÉPANNAGE

20

- 20 Vérifiez les points suivants si...
- 22 Codes

ANNEXE

24

- 24 Tableau des symboles textiles
- 25 Aider l'environnement
- 25 Déclaration de conformité
- 25 Caractéristiques
- 26 Tableau des programmes

installation de votre lave-linge

DÉBALLAGE DE VOTRE LAVE-LINGE

Déballiez votre lave-linge et vérifiez qu'il n'a pas été endommagé pendant le transport. Assurez-vous de disposer de tous les éléments illustrés ci-dessous. Si votre lave-linge a été endommagé pendant le transport ou si vous ne disposez pas de tous les éléments, appelez immédiatement le 1-800-SAMSUNG(7267864).

PRÉSENTATION DE VOTRE LAVE-LINGE

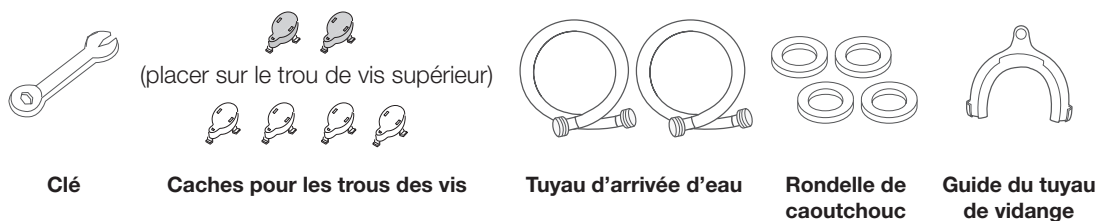
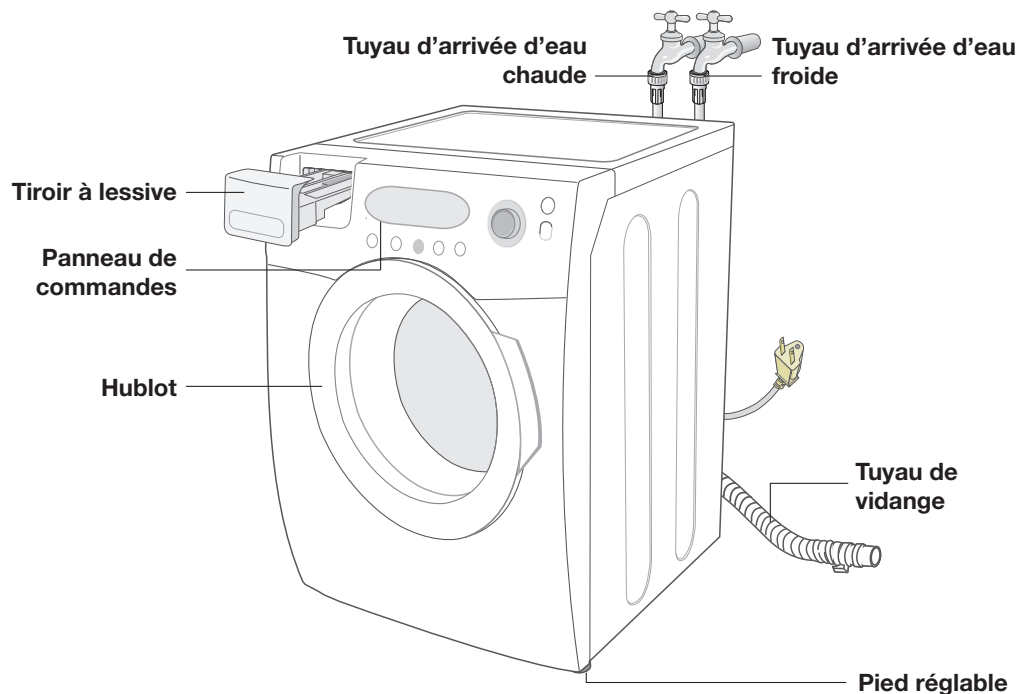

EXIGENCES DE BASES RELATIVES A L'INSTALLATION

Electricité

- Fusible ou coupe-circuit 120 V, 60 Hz, 15 AMP
- Il est recommandé de relier votre lave-linge à un circuit distinct.
- Votre lave-linge est muni d'un cordon d'alimentation.



N'UTILISEZ JAMAIS DE RALLONGE AVEC CET APPAREIL.

Mise à la terre

CET APPAREIL REQUIERT UNE MISE A LA TERRE.

Cet appareil doit être mis à la terre. En cas de panne ou de défaillance, la mise à la terre réduira le risque de surtension électrique en fournissant un circuit de fuite au courant électrique.

Cet appareil est équipé d'un cordon doté d'une prise à 3 broches avec fil de terre destinée à être branchée sur une prise murale correctement installée et reliée à la terre.



Un branchement incorrect du conducteur de mise à la terre peut représenter un risque de surtension électrique. Demandez conseil à un électricien ou un réparateur agréé si vous avez des doutes quant à la mise à la terre correcte de l'appareil. Ne modifiez pas la prise fournie avec l'appareil ; si elle n'est pas adaptée à la prise murale, faites appel à un électricien qualifié pour installer une prise appropriée.

CONSIGNES DE SECURITE IMPORTANTES

- Afin d'éviter tout risque d'incendie, d'électrocution ou de blessure, il est essentiel que le câblage et la mise à la terre soient réalisés conformément aux spécifications de la NEC (National Electrical Code) ANSI/FNPA n°70 dernière révision ainsi qu'aux réglementations et ordonnances locales. La fourniture d'un service électrique adapté à cet appareil relève de la responsabilité de son propriétaire.



NE RELIEZ JAMAIS UN FIL DE TERRE A UNE CONDUITE DE PLOMBERIE EN PLASTIQUE, UNE CONDUITE DE GAZ OU UNE CONDUITE D'EAU CHAUDE.

Eau

L'arrivée d'eau doit avoir une pression de 1,4 à 8,3 bar (20 à 120 psi) pour que le lave-linge puisse se remplir dans les délais nécessaires.

Une pression inférieure à 1,4 bar (20 psi) peut provoquer une panne de la soupape d'admission d'eau et l'empêcher de se fermer correctement ou allonger la durée de remplissage au-delà du niveau autorisé par le contrôleur du lave-linge, ce qui entraînera l'arrêt de ce dernier. Un compteur de temps est intégré au contrôleur afin d'éviter toute inondation si un tuyau interne venait à se détacher.

Les robinets d'arrivée d'eau doivent se trouver à moins de 122 cm de l'arrière de votre lave-linge pour pouvoir utiliser les tuyaux fournis avec celui-ci.



Il existe des tuyaux d'arrivée d'eau d'une longueur maximale de 305 cm pour les robinets se trouvant à une trop grande distance de votre lave-linge.

Pour prévenir les risques de dégât des eaux :

- Faites en sorte que les robinets d'arrivée d'eau soient facilement accessibles.
- Fermez les robinets d'arrivée d'eau lorsque vous n'employez pas le lave-linge.
- Vérifiez régulièrement l'absence de fuite aux raccords des tuyaux d'arrivée d'eau.



VERIFIER L'ABSENCE DE FUITE SUR TOUS LES BRANCHEMENTS (ROBINET ET SOUPE D'ADMISSION D'EAU).

Système de vidange

La hauteur recommandée du tuyau d'évacuation mural est de 46 cm. Le tuyau de vidange doit être accroché à la pince prévue à cette effet puis introduit dans le tuyau d'évacuation mural. Le tuyau d'évacuation mural doit être suffisamment large pour qu'il soit possible d'y insérer le tuyau de vidange du lave-linge. Le tuyau de vidange est fixé en usine.

installation de votre lave-linge

Plancher

Pour un fonctionnement optimal, votre lave-linge doit être installé sur un sol stable. Si le sol est en bois, il est possible qu'il doive être renforcé afin de réduire les vibrations et les problèmes de déséquilibre. La présence de moquette ou de surfaces molles contribue aux vibrations et/ou à la tendance de votre lave-linge à se déplacer durant l'essorage.

N'installez jamais votre lave-linge sur une plate-forme ou sur une structure faiblement soutenue.

Choix d'un emplacement

N'installez pas votre lave-linge dans une zone où l'eau peut geler : il contiendra en effet toujours une certaine quantité d'eau dans la soupape, la pompe ou les tuyaux. Si celle-ci gèle, cela peut endommager la courroie, la pompe, les tuyaux ou d'autres composants. La température de fonctionnement doit dépasser 16°C.

Installation dans une niche ou une armoire

DEGAGEMENTS MINIMAUX POUR LES INSTALLATIONS DANS UNE NICHE OU UNE ARMOIRE :

Côtés – 25 mm

Haut – 432 mm

Arrière – 102 mm

Avant de l'armoire – 51 mm

Si le lave-linge et le sèche-linge sont installés ensemble, l'avant de l'armoire doit avoir une aération d'au moins 465 cm² sans obstacle. Installé seul, votre lave-linge ne nécessite pas d'aération spécifique.

REMARQUE IMPORTANTE À L'INTENTION DE L'INSTALLATEUR

Consultez attentivement les consignes suivantes avant d'installer votre lave-linge.

Conservez ces instructions pour référence ultérieure.

Nous vous recommandons de faire appel à un professionnel pour installer votre lave-linge.

ETAPE 1

Enlever les vis de transport

Avant d'utiliser votre lave-linge, vous devez enlever les quatre vis de transport situées à l'arrière de l'appareil.

1. Dévissez les quatre vis à l'aide de la clé fournie.
2. Faites glisser la vis et la cale d'espacement vers le haut et sortez-les par le trou prévu à cet effet sur la face arrière de votre lave-linge. Répétez l'opération pour chaque vis.
3. Bouchez les trous avec les caches plastiques fournis.
4. Conservez les vis de transport et les cales d'espacement pour une prochaine utilisation.

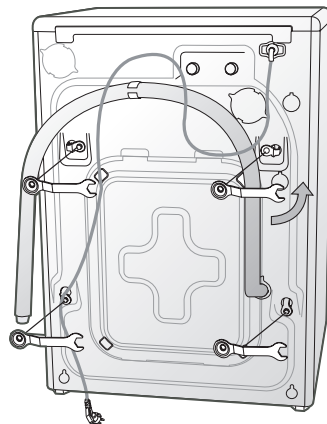

ETAPE 2

Choisir un emplacement



Avant d'installer votre lave-linge, vérifiez que l'emplacement choisi :

- Possède une surface dure et de niveau
- N'est pas soumise à la lumière directe du soleil
- Dispose d'une ventilation adaptée
- Ne risque pas de geler (température inférieure à 0°C)
- Ne se trouve pas à proximité d'une source de chaleur comme du charbon ou du gaz
- Dispose de suffisamment d'espace, de sorte que votre lave-linge ne repose pas sur son cordon d'alimentation
- N'est pas recouverte de moquette susceptible d'obstruer les orifices de ventilation

ETAPE 3

Installer votre lave-linge

1. Insérer le tuyau de vidange dans le tuyau mural d'évacuation d'eau. Ne fermez PAS hermétiquement le branchement entre le tuyau de vidange et le tuyau mural d'évacuation.



Le tuyau mural d'évacuation doit faire au moins 46 cm de haut. Faites attention à ne pas endommager le tuyau de vidange. Pour des résultats optimaux, ne pas restreindre le tuyau de vidange de quelque manière que ce soit (coudes, raccords, longueur excessive). Si le tuyau de vidange ne peut pas être surélevé d'au moins 46 cm, faire en sorte qu'il soit soutenu.

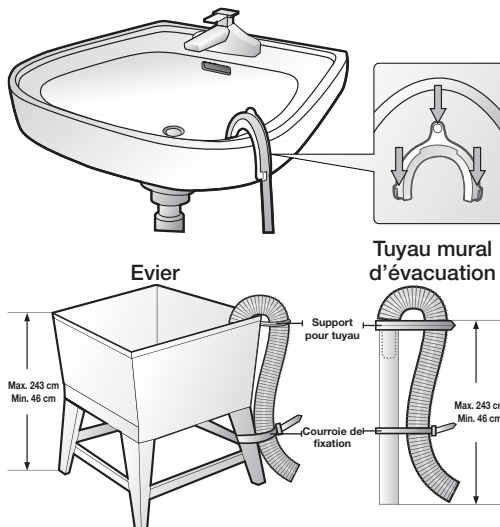

installation de votre lave-linge

2. Insérez les nouvelles rondelles de caoutchouc (fournies) à chaque extrémité des tuyaux d'arrivée. Fixez fermement les rondelles dans les raccords.



3. Vérifiez la présence d'une rondelle dans chaque tuyau d'arrivée d'eau.

Filetez les tuyaux d'arrivée d'eau et branchez-les aux robinets d'eau CHAUDE et FROIDE.

A l'autre extrémité du tuyau, vérifiez la présence d'une rondelle en caoutchouc dans chaque tuyau puis branchez-les à la soupape d'admission d'eau. Vérifiez que le tuyau marqué « Chaud » soit bien branché au robinet d'eau CHAUDE. Serrez à la main sans excès puis ajoutez deux tiers de tour à la pince.

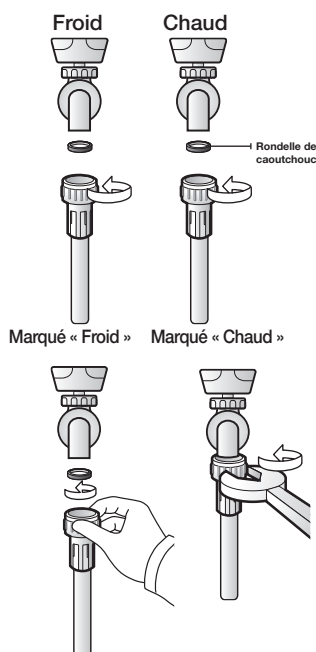

-  Pour un bon fonctionnement, branchez les deux soupapes d'admission d'eau (chaude et froide). Si l'une d'entre elles n'est pas branchée, une erreur « nF » (no fill) risque de se produire.

4. Ouvrez les robinets d'eau chaude et froide puis vérifiez tous les branchements : la soupape d'admission d'eau et les robinets **ne doivent pas présenter de fuite**.

5. Branchez le cordon d'alimentation dans une prise murale 120 V, 60 Hz protégée par un fusible de 15 ampères (ou un coupe-circuit comparable).

Le fil de terre de votre lave-linge est relié à la troisième broche du cordon d'alimentation. Celle-ci doit être insérée dans une prise murale à trois broches correctement mise à la terre.

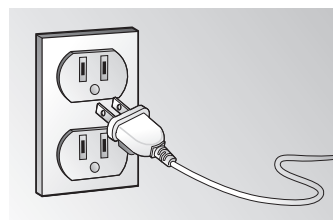

6. Faites glisser votre lave-linge jusqu'à l'emplacement choisi.

7. Mettez votre lave-linge de niveau en tournant les pieds vers la gauche ou la droite manuellement ou à l'aide de la clé anglaise fournie.

Lorsque le lave-linge est de niveau, serrez les écrous à l'aide de la clé anglaise ou d'un tournevis (plat).

-  Les quatre côtés de votre lave-linge doivent être de niveau. Utilisez un niveau à bulle sur les quatre côtés pour vérifier. Après une dizaine de lessives, il est recommandé de revérifier si votre lave-linge est toujours de niveau.

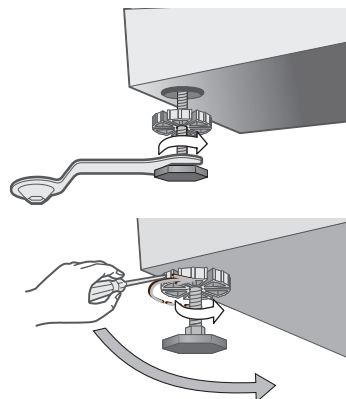

CHARGER VOTRE LAVE-LINGE

- Vous pouvez remplir le tambour de vêtement secs non pliés, mais **NE LE SURCHARGEZ PAS**.
- Toute surcharge risque de réduire l'efficacité de la lessive et de provoquer une usure excessive et éventuellement un froissage du linge.
- Lavez les articles délicats comme les soutien-gorge, bas et autres articles de lingerie à l'aide du programme Delicates/Hand Wash (Délicats/Lavage main) Wash, avec les articles légers similaires.
- Lorsque vous lavez des articles volumineux ou un faible nombre d'articles qui ne remplissent pas complètement le tambour (p. ex. une carpe, des peluches, un ou deux pulls), ajoutez quelques serviettes afin d'aider les processus de rotation et d'essorage.

 Lors de l'essorage, le lave-linge peut ajouter de l'eau afin de compenser les éventuels déséquilibres dans le tambour.

- Lorsque vous lavez du linge très sale, ne surchargez pas votre lave-linge : le résultat du lavage sera plus satisfaisant.
- Pour ajouter un article oublié :
 1. Appuyez sur le bouton **Start/Pause (Démarrer/Pause)**.
 2. Attendez que le voyant Door Lock (Verrouillage hublot) s'éteigne (5 secondes)
 3. Ajoutez l'article, fermez le hublot et appuyez sur le bouton **Start/Pause (Démarrer/Pause)**.
Après une pause de 10 secondes, le cycle redémarre.

 Pour assurer la qualité du lavage, ajoutez les articles oubliés dans les cinq minutes suivant le début du cycle de lavage.

Pour laver la literie, les serviettes, les sous-vêtements et les autres articles habituellement en contact avec la peau, nous vous recommandons d'utiliser l'option SilverCare™, qui supprime les micro-organismes dans l'eau froide.

MISE EN ROUTE

1. Chargez votre lave-linge.
2. Fermez le hublot.
3. Versez le détergent et les additifs désirés dans le bac (voir pages 16 à 17).
4. Sélectionnez les options et le programme appropriés à la charge de linge (voir pages 12 à 15).
5. Appuyez sur le bouton **Start/Pause (Démarrer/Pause)**.
6. Le voyant du lave-linge s'allume.
7. La durée estimée du programme apparaît à l'écran.
La durée peut varier pour offrir un meilleur aperçu du temps restant du programme en cours.
8. Avant de se remplir, votre lave-linge va émettre une série de clics, vérifier le verrouillage du hublot et effectuer une vidange rapide.

-  • Une fois le cycle terminé, le voyant Door Lock (Verrouillage hublot) s'éteint et le message « End » (Fin) apparaît à l'écran.
- N'essayez PAS d'ouvrir le hublot avant l'extinction du voyant Door Lock (Verrouillage hublot). Pour ajouter un article oublié, voir la section « Charger votre lave-linge » (page 11).
 - Lorsque vous redémarrez votre lave-linge après une pause, prévoyez un délai pouvant atteindre 15 secondes avant que le cycle ne continue.
 - Appuyer sur le bouton **Power (Mise en Marche)** annule le programme et arrête le lave-linge.
 - Les voyants Pre Wash (Pré-lavage), Wash (Lavage), Rinse (Rinçage) et Spin (Essorage) s'allument lorsque le programme entame ces parties du programme.

effectuer un lavage

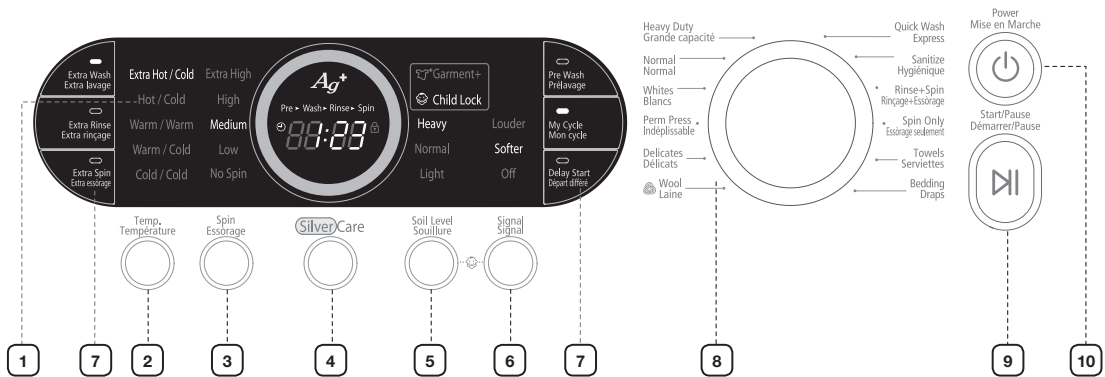

PRÉSENTATION DU PANNEAU DE COMMANDES



<p>1 Affichage numérique</p>	<p>Affiche le temps restant, toutes les informations relatives au programme et les messages d'erreur.</p>
<p>2 Bouton Temp. (Température)</p>	<p>Appuyez plusieurs fois sur ce bouton pour faire défiler les différentes températures disponibles.</p> <p>Extra Hot/Cold (Très chaud/Froid) - linge très sale, couleurs résistantes. Uniquement disponible avec le programme Sanitize (Hygiénique).</p> <p>Hot/Cold (Chaud/Froid) - blanc et linge très sale, couleurs résistantes.</p> <p>Warm/Warm (Tiède/Tiède) - couleurs résistantes. Si cette température est sélectionnée pour le rinçage, seul le rinçage final sera chaud.</p> <p>Les rinçages intermédiaires resteront froids afin d'économiser l'énergie.</p> <p>Warm/Cold (Tiède/Froid) - linge moyennement sale, couleurs résistantes, la plupart des articles infroissables.</p> <p>Cold/Cold (Froid/Froid) - linge très peu sale, couleurs vives.</p>
<p>3 Bouton Spin (Essorage)</p>	<p>Appuyez sur ce bouton à plusieurs reprises pour faire défiler les différents essorages possibles.</p> <p>Extra High (Très élevé) - élimine plus d'eau lors de l'essorage.</p> <p> Pour réduire le froissage des tissus infroissables et sans repassage, n'utilisez PAS l'option d'essorage Extra High (Très élevé) et ne surchargez pas votre lave-linge.</p> <p>High (Élevé) - à utiliser pour les sous-vêtements, t-shirts, jeans et cotons épais.</p> <p>Medium (Moyen) - à utiliser pour les jeans, les articles infroissables et sans repassage et les synthétiques.</p> <p>Low (Bas) - à utiliser pour les articles délicats nécessitant un vitesse d'essorage moindre.</p> <p>No Spin (Sans essor) - vide le lave-linge sans procéder à l'essorage. A utiliser pour le linge extrêmement délicat ne pouvant être essoré.</p>

<p>4 Bouton SilverCare™</p>	<p>Appuyez sur ce bouton pour stériliser votre linge à l'eau froide.</p> <p>Des ions d'argent actifs sont produits par électrolyse à partir de plateaux en argent pur et libérés dans l'eau de lavage, stérilisant efficacement votre lessive, même dans l'eau froide, sans eau de Javel. Le système SilverCare™ permet une stérilisation utilisant 92 % d'énergie en moins qu'une stérilisation traditionnelle à l'eau chaude.</p>
<p>5 Bouton Soil Level (Souillure)</p>	<p>Appuyez sur ce bouton pour sélectionner le degré de saleté / le temps de lavage.</p> <p>Heavy (Lourd) - pour le linge très sale.</p> <p>Normal (Normal) - pour le linge moyennement sale. Ce mode convient à la plupart des lessives.</p> <p>Light (Léger) - pour le linge peu sale.</p>
<p>6 Bouton Signal (Signal)</p>	<p>Appuyez sur ce bouton pour augmenter ou diminuer le volume du signal de fin de programme ou pour couper ce signal.</p>
<p>7 Boutons d'options de programme</p>	<p>Appuyez sur ces boutons pour sélectionner différentes options de programmes.</p> <p>Delay Start (Départ différé) - permet de retarder le départ d'un programme de 24 heures maximum par tranches d'une heure. L'heure affichée est celle à laquelle le lavage commencera.</p> <p>Extra Wash (Extra lavage) - allonge le temps de lavage pour mieux enlever les taches.</p> <p>Extra Rinse (Extra rinçage) - ajoute un rinçage supplémentaire à la fin du programme afin de mieux éliminer les additifs et parfums.</p> <p>Extra Spin (Extra essorage) - allonge le temps d'essorage pour mieux éliminer l'eau du linge.</p> <p>My Cycle (Mon cycle) - choisissez votre programme préféré et réglez la température, l'essorage, le degré de saleté, les options, etc. comme vous le souhaitez.</p> <p>Pre Wash (Prélavage) - pour utiliser cette option, versez du liquide de prélavage dans la section Pre Wash (Prélavage) du bac. Lorsque cette option est activée, le lave-linge se remplit d'eau froide et de liquide de prélavage, le tambour se met à tourner puis se vide et enfin le lave-linge passe au programme sélectionné. Certains programmes ne permettent pas d'activer cette option.*</p> <p>* Le prélavage ne peut pas être activé pour les programmes Delicate (Déliçats), Wool (Laine) et Quick Wash (Express).</p>

effectuer un lavage

<p>8 Bouton de sélection du programme</p>	<p>Permet de sélectionner le programme adapté au linge placé dans le lave-linge.</p> <p>Le programme détermine le schéma de rotation et la vitesse d'essorage.</p> <p> Pour réduire le froissage du linge, sélectionnez le programme Perm Press (Indéplissable).</p> <p>Heavy Duty (Grande capacité) - pour le linge très sale et les tissus épais aux couleurs résistantes.</p> <p>Normal (Normal) - pour la plupart des tissus y compris les cotons, le linge de maison et le linge moyennement sale.</p> <p>Whites (Blancs) - pour le linge blanc avec ou sans agent blanchissant.</p> <p>Perm Press (Indéplissable) - pour les vêtements sans repassage, les tissus synthétiques et le linge peu à moyennement sale.</p> <p>Delicates (Déliçats) - pour les tissus transparents, les soutien-gorge, la lingerie, la soie et les autres tissus à laver à la main. Pour des résultats optimaux, utilisez un détergent liquide.</p> <p>Wool (Laine) - pour les lainages lavables en machine. Ne pas charger plus de 3,6 kg dans le tambour.</p> <p> WOOLMARK</p> <p>Le programme laine de ce lave-linge a été approuvé par Woolmark pour le lavage des produits Woolmark lavables en machine pour autant que ces produits soient lavés conformément aux instructions mentionnées sur l'étiquette et à celles fournies par le fabricant de ce lave-linge, M0509.</p> <p>Quick Wash (Express) - pour le linge peu sale dont vous avez besoin rapidement.</p> <p>Sanitize (Hygiénique) - pour le linge très sale aux couleurs résistantes. Ce programme élève la température de l'eau à 65°C afin d'éliminer les bactéries.</p> <p> Si vous appuyez sur le bouton Pause lors de la phase de chauffe du programme Sanitize (Hygiénique), le hublot restera verrouillé pour votre sécurité.</p> <p>Rinse + Spin (Rinçage + Essorage) - utilisez ce programme pour le linge qui n'a besoin que d'un rinçage ou pour ajouter un adoucissant à une lessive.</p> <p>Spin Only (Essorage seulement) - ajoute un cycle d'essorage afin d'éliminer plus d'eau du linge.</p> <p>Towels (Serviettes) - pour les serviettes de bain, les gants de toilette et tapis de bain.</p> <p>Bedding (Draps) - pour les articles volumineux comme les couvertures et les draps.</p>
<p>9 Bouton Start/Pause (Démarrer/Pause)</p>	<p>Appuyez sur ce bouton pour interrompre et relancer les programmes.</p>
<p>10 Bouton Power (Mise en Marche)</p>	<p>Appuyez une fois sur ce bouton pour mettre en marche le lave-linge et appuyez de nouveau dessus pour l'arrêter. Si le lave-linge reste allumé pendant plus de 10 minutes sans qu'aucun bouton ne soit actionné, il s'éteint automatiquement.</p>

Verrouillage parental

Cette fonction empêche les enfants de jouer avec le lave-linge.

ACTIVATION/DESACTIVATION

Pour activer/désactiver la fonction Child Lock (Verrouillage parental), appuyez simultanément sur les boutons **Soil Level (Souillure)** et **Signal (Signal)** pendant 3 secondes.

Fonctionnement :

1. **Child Lock (Verrouillage parental)** peut être activée peut être activé en cours de fonctionnement du lave-linge.
2. Une fois la fonction **Child Lock (Verrouillage parental)** activée, toutes les commandes sont verrouillées (sauf le bouton **Power (Mise en Marche)**) jusqu'à sa désactivation.
3. Le bouton **Child Lock (Verrouillage parental)** est allumé lorsque la fonction est activée.

 Si les boutons autres que le bouton **Power (Mise en Marche)** ne fonctionnent pas, vérifiez si la fonction **Child Lock (Verrouillage parental)** est activée.

Vêtement+

Il est possible d'ajouter ou de retirer du linge après le démarrage du lavage tant que le voyant **"Garment+" (Vêtement +)** est allumé. Une pression sur le bouton **Start/Pause (Démarrer/Pause)** déverrouille le hublot, sauf si l'eau est trop chaude ou si le tambour contient trop d'eau. Si vous ne parvenez pas à déverrouiller le hublot et souhaitez poursuivre le cycle de lavage, fermez le hublot et appuyez sur le bouton **Start/Pause (Démarrer/Pause)**.

Mon Cycle

Permet d'activer la fonction de lavage personnalisé (température, essorage, degré de saleté, etc.) à l'aide d'un bouton unique.

En appuyant sur le bouton **My Cycle (Mon cycle)**, vous activez les réglages définis lors du précédent mode **My Cycle (Mon cycle)**. Le voyant « **My Cycle** » (**Mon cycle**) indique que la fonction est activée.

Vous pouvez sélectionner toutes les options en mode « **My Cycle** » (**Mon cycle**), comme suit.

1. Sélectionnez le programme à l'aide du sélecteur (**Cycle Selector**).
2. Une fois le programme sélectionné, définissez chaque option.

Reportez-vous à la page 25 pour les options disponibles pour chaque cycle.

 Vous pouvez ensuite lancer le programme « **My Cycle** » (**Mon cycle**) en appuyant sur le bouton **Start/Pause (Démarrer/Pause)** en mode « **My Cycle** » (**Mon cycle**).

Le cycle et les options que vous sélectionnez s'afficheront la prochaine fois que vous sélectionnez « **My Cycle** » (**Mon cycle**).

 Vous pouvez modifier la configuration du programme « **My Cycle** » (**Mon cycle**) en répétant l'étape ci-dessus.

Le dernier réglage utilisé s'affichera la prochaine fois que vous utiliserez le programme « **My Cycle** » (**Mon cycle**).

effectuer un lavage

POUR LE LAVAGE SILVERCARE™

La demande croissante des consommateurs pour des produits permettant d'économiser l'énergie a poussé Samsung à développer un système utilisant de l'argent, dont les propriétés antimicrobiennes sont bien connues, comme agent de stérilisation dans votre machine à laver.

Les atomes d'argent pur perdent un électron par électrolyse durant les cycles de lavage et de rinçage, ce qui libère jusqu'à 16 trillions d'ions d'argent qui pénètrent ensuite en profondeur dans le tissu pour stériliser les vêtements (conformément aux recommandations américaines de l'EPA pour les tests DIS/TSS 13) sans devoir utiliser d'eau chaude ni d'eau de Javel.

Description du processus : Un appareil de la taille d'un pamplemousse placé sur le bord du tambour utilise deux plateaux en argent pur de la taille de grands bâtons de chewing gum comme des électrodes dans le système d'admission d'eau. Les atomes d'argent chargés positivement ainsi obtenus, ions d'argent (Ag+), sont ensuite vaporisés dans le tambour pendant les cycles finaux de lavage et de rinçage.

Ce processus a éliminé ou tué plus de 99,9 % des bactéries de test.

Les chemisiers, chemises ou même articles de lingerie très délicats ne pouvant pas être lavés à l'eau chaude peuvent désormais être stérilisés efficacement sans les effets négatifs de la stérilisation à l'eau chaude. Les plateaux d'argent disposent d'une garantie de dix ans et peuvent facilement être remplacés par un technicien qualifié au besoin.

Mode d'emploi :

1. Chargez le tambour.
2. Appuyez sur le bouton **Power (Mise en Marche)**.
3. Sélectionnez un cycle en tournant le sélecteur (Cycle Selector).
4. Appuyez sur le bouton SilverCare™.
5. Versez de la lessive dans le bac de lavage principal, puis ajoutez de l'adoucissant jusqu'à la marque.
6. Appuyez sur le bouton **Start/Pause (Démarrer/Pause)**.
Le lave-linge sélectionne automatiquement les conditions de lavage optimales en pesant le linge.



POUR UTILISATION DOMESTIQUE UNIQUEMENT- LES UTILISATEURS COMMERCIAUX DOIVENT AVERTIR LEURS AUTORITES DE TRAITEMENT DES DECHETS LOCALES AVANT UTILISATION

Le nombre total de cycles "silver" effectués par le lave-linge s'affiche lorsque vous appuyez sur les boutons Signal et SilverCare™.

LU3 : moins de 1 000 fois

LU2 : entre 1 000 et 2 000 fois

LU1 : entre 2 000 et 2 999 fois

LU0 : plus de 2 999 fois

Vous devez remplacer le kit SilverCare™ lorsque l'écran indique "LU0" car les électrodes sont en fin de vie. Contactez 1-800-SAMSUNG.



L'option SilverCare™ n'est pas disponible avec le programme Wool (Laine).

UTILISATION DE LA LESSIVE

Votre lave-linge est conçu pour utiliser des lessives haute efficacité (HE).

- Pour de meilleurs résultats de lavage, utilisez une lessive haute efficacité telle que Tide HE, Wisk HE, Cheer HE ou Gain HE*. Les lessives haute efficacité contiennent des agents anti-mousse qui réduisent ou éliminent la mousse. Lorsqu'il y a moins de mousse, la charge tourne plus efficacement et le lavage est optimisé.



 Une lessive classique n'est pas recommandée. Utilisez uniquement des lessives HE.

 Il est possible qu'une réduction de la quantité de lessive entraîne une réduction de la qualité de lavage. Il est important de pré-traiter les taches, de trier soigneusement le linge en fonction des couleurs et du degré de saleté et d'éviter de surcharger le lave-linge.

* Les noms de marques sont des marques déposées de leurs fabricants respectifs.

CARACTÉRISTIQUES

Distributeur automatique

Votre lave-linge dispose de bacs séparés pour la lessive, le javellisant non décolorant, l'agent de blanchiment chloré et l'adoucissant. Ajoutez tous les additifs de lavage dans leurs bacs respectifs avant de démarrer votre lave-linge.

Le distributeur automatique DOIT TOUJOURS être en place avant de démarrer votre lave-linge.

N'ouvrez PAS le distributeur automatique lorsque votre lave-linge est en marche.

Mode d'emploi :

1. Ouvrez le tiroir du distributeur qui se trouve sur le côté gauche du panneau de commandes.
2. Remplissez les bacs appropriés avec les additifs de lavage, en prenant soin de ne pas les renverser ou de ne pas dépasser la quantité recommandée.
3. Refermez soigneusement le tiroir du distributeur en veillant à ce qu'il soit complètement enclenché.

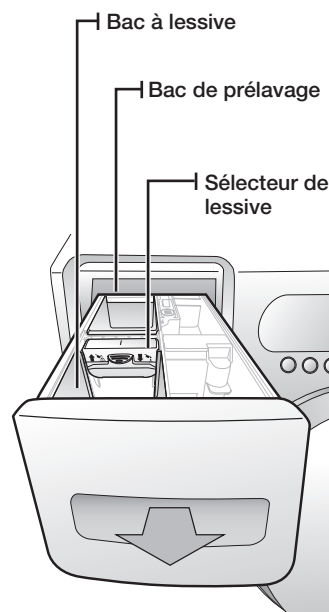

Bac à lessive

1. Versez la quantité recommandée de lessive directement dans le bac à lessive avant de démarrer votre lave-linge.
2. Si vous devez utiliser du javellisant non décolorant, ajoutez-le avec la lessive dans le bac à lessive.
 - Lorsque vous ajoutez du javellisant non décolorant à la lessive, il est préférable que les deux produits de lavage se présentent sous la même forme : poudre ou liquide.

 Si vous utilisez de la lessive liquide, baissez le sélecteur de lessive et ajoutez la lessive dans le bac à lessive.

effectuer un lavage

Bac de prélavage

Lorsque vous utilisez l'option Pre Wash (Pré lavage), ajoutez la lessive dans le bac de pré lavage et dans le bac à lessive. La lessive sera automatiquement distribuée au cours du pré lavage.

- Si vous utilisez une lessive haute efficacité (HE), ajoutez 1/3 de la quantité recommandée dans le bac de pré lavage et 2/3 dans le bac à lessive.

Bac d'agent de blanchiment

(Agent de blanchiment chloré liquide uniquement)

1. Ajoutez l'agent de blanchiment chloré dans le bac d'agent de blanchiment.
NE dépassez PAS la ligne MAX FILL (Remplissage max.).
2. Evitez d'éclabousser ou de trop remplir le bac.
3. Votre lave-linge libère automatiquement l'agent de blanchiment dans le tambour au moment opportun.
4. L'agent de blanchiment chloré liquide est automatiquement dilué avant qu'il n'atteigne le linge.



- Ne versez jamais d'agent de blanchiment chloré directement sur le linge ou dans le tambour. C'est un produit chimique puissant qui peut endommager les tissus, en abîmant les fibres ou en atténuant les couleurs, s'il n'est pas utilisé correctement.
- Si vous préférez utiliser un javellisant non décolorant sans chlore, ajoutez-le dans le bac approprié.
NE versez PAS le javellisant non décolorant dans le bac d'agent de blanchiment.



Bac d'adoucissant

1. Versez la quantité recommandée d'adoucissant liquide dans le bac approprié.
Pour des charges plus petites, utilisez moins d'un bouchon de produit.
2. L'adoucissant doit être dilué avec de l'eau pour atteindre la ligne MAX FILL (Remplissage max.) du bac.
3. Le distributeur libère automatiquement l'adoucissant liquide au moment opportun, au cours du cycle de rinçage.



- Utilisez UNIQUEMENT le bac d'adoucissant pour les adoucissants liquides.
- N'utilisez PAS la boule doseuse (type Downy Ball*) dans le bac d'adoucissant de ce lave-linge. Elle ne libérera pas l'adoucissant au moment opportun.
Utilisez le bac d'adoucissant.
- * Les noms de marques sont des marques déposées de leurs fabricants respectifs.

Entretien de votre lave-linge

NETTOYER L'EXTÉRIEUR

Fermez les robinets d'eau après avoir terminé la lessive de la journée.

Cela coupera l'alimentation en eau de votre lave-linge et empêchera d'éventuels dommages en cas de fuite d'eau. Laissez le hublot ouvert pour permettre à l'intérieur de votre lave-linge de sécher.

Utilisez un chiffon doux pour essuyer les traces de lessive, d'agent de blanchiment ou d'autres produits.

Recommandations de nettoyage :

Panneau de commandes : nettoyez-le avec un chiffon doux et humide. N'utilisez pas de poudres abrasives ni de tampons à récurer. Ne vaporisez aucun produit d'entretien directement sur le panneau de commande.
Habitable : nettoyez-le à l'eau et au savon.

NETTOYAGE DE L'INTÉRIEUR

Nettoyez régulièrement l'intérieur de votre lave-linge pour enlever la poussière, la saleté, les odeurs, les moisissures, les résidus de moisissure ou de bactéries qui peuvent rester dans votre lave-linge après le lavage du linge.

Le non-respect de ces instructions peut entraîner des conditions peu satisfaisantes, incluant de mauvaises odeurs et/ou des taches permanentes sur votre lave-linge ou sur le linge.

Il est possible d'enlever les dépôts calcaires en cas de besoin. Utilisez un produit étiqueté « sans danger pour le lave-linge ».

NETTOYAGE DES BACS

Il peut être nécessaire de nettoyer régulièrement le distributeur automatique suite à l'accumulation d'additifs de lavage.

1. Appuyez sur la manette d'ouverture à l'intérieur du distributeur et sortez-le.
2. Retirez le bouchon du siphon des bacs d'adoucissant et d'agent de blanchiment.
3. Lavez les différents éléments à l'eau claire.
4. Nettoyez le compartiment du distributeur à l'aide d'une brosse souple.
5. Réinsérez le bouchon du siphon en le poussant bien en place.
6. Remettez le distributeur en place.
7. Effectuez un cycle Rinse+Spin (Rinçage+Essorage) à vide.

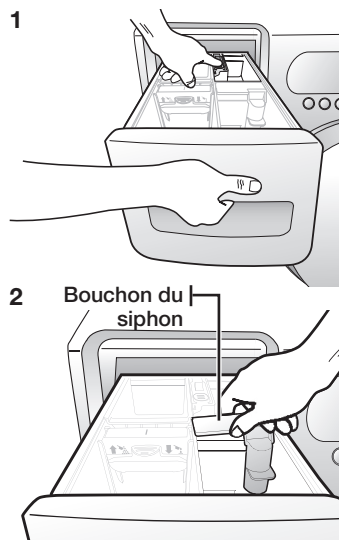

ENTREPOSAGE DE VOTRE LAVE-LINGE

Les lave-linge peuvent être endommagés si l'eau n'est pas retirée des tuyaux et des composants internes avant l'entreposage. Avant de le ranger, préparez votre lave-linge comme suit :

- Sélectionnez le cycle Quick Wash (Express) et versez un agent de blanchiment dans le distributeur automatique. Faites faire un cycle complet à vide à votre lave-linge.
- Fermez les robinets d'eau et débranchez les tuyaux d'arrivée.
- Débranchez votre lave-linge de l'alimentation électrique et laissez le hublot du lave-linge ouvert pour laisser l'air circuler à l'intérieur du tambour.
- Si votre lave-linge a été entreposé à des températures sous le point de congélation, attendez que l'eau congelée à l'intérieur dégèle avant de l'utiliser à nouveau.

dépannage

VÉRIFIEZ LES POINTS SUIVANTS SI...

PROBLEME	SOLUTION
vosre lave-linge ne démarre pas.	<ul style="list-style-type: none">• Assurez-vous que le hublot est correctement fermé.• Assurez-vous que le lave-linge est branché.• Assurez-vous que les robinets d'eau sont ouverts.• Assurez-vous d'avoir appuyé sur le bouton Start/Pause (Démarrer/Pause) pour démarrer votre lave-linge.• Assurez-vous que le verrouillage n'est pas activé ; voir page 14.• Avant que votre lave-linge ne commence à se remplir, il produit une série de bruits de cliquetis qui vous aident à déterminer si le hublot est verrouillé et il effectue une vidange rapide.• Vérifiez les fusibles ou réinitialisez le coupe-circuit
l'eau n'arrive pas ou le débit est insuffisant.	<ul style="list-style-type: none">• Ouvrez les deux robinets à fond.• Assurez-vous que le hublot est complètement fermé.• Démêlez les tuyaux d'arrivée d'eau.• Débranchez les tuyaux et nettoyez les tamis. Les tamis des filtres des tuyaux peuvent être obstrués.• Ouvrez et fermez le hublot, puis appuyez sur le bouton Start/Pause (Démarrer/Pause).
à la fin du programme de lavage, il reste de la lessive dans le distributeur automatique.	<ul style="list-style-type: none">• Assurez-vous que la pression d'eau est suffisante pour faire fonctionner le lave-linge.• Assurez-vous que le cadran de réglage de la lessive est en position haute lors de l'utilisation de lessive en poudre.
vosre lave-linge vibre ou est trop bruyant.	<ul style="list-style-type: none">• Assurez-vous que le lave-linge est installé sur une surface plane. Si la surface n'est pas plane, ajustez les pieds réglables pour mettre le lave-linge à niveau.• Assurez-vous que les vis de transport ont été enlevées.• Assurez-vous que le lave-linge n'est en contact avec aucun autre objet.• Assurez-vous que la charge de linge est bien équilibrée.
vosre lave-linge s'arrête	<ul style="list-style-type: none">• Branchez le cordon d'alimentation à une prise électrique opérationnelle.• Vérifiez les fusibles ou réinitialisez le coupe-circuit.• Fermez le hublot et appuyez sur le bouton Start/Pause (Démarrer/Pause) pour démarrer votre lave-linge. Pour votre sécurité, il ne tourne et n'essore pas jusqu'à la fermeture du hublot.• Avant que votre lave-linge ne commence à se remplir, il produit une série de bruits de cliquetis qui vous aident à déterminer si le hublot est verrouillé et il effectue une vidange rapide.• Il se peut qu'il y ait une pause ou un trempage lors du cycle. Attendez un instant ; il se peut que la machine se mette en marche.• Vérifiez que les tamis des tuyaux d'arrivée au niveau des robinets ne sont pas obstrués. Nettoyez les tamis régulièrement.

<p>la température de l'eau n'est pas correcte.</p>	<ul style="list-style-type: none"> • Ouvrez les deux robinets à fond. • Vérifiez le choix de la température. • Assurez-vous que les tuyaux sont branchés aux bons robinets. Rincez les canalisations d'eau. • Vérifiez le chauffe-eau. Elle doit être réglée pour fournir de l'eau chaude à 120° F (49° C) minimum, au niveau du robinet. Vérifiez également la capacité et le taux de récupération du chauffe-eau. • Débranchez les tuyaux et nettoyez les tamis. Les tamis des filtres des tuyaux peuvent être obstrués. • Lors du remplissage de votre lave-linge, la température de l'eau est susceptible de varier car la fonction automatique de contrôle de la température vérifie la température de l'eau entrante. Cette situation est normale. • Lors du remplissage du lave-linge, vous pouvez remarquer que de l'eau uniquement chaude et/ou uniquement froide passe par le distributeur alors que des températures de lavage basses ou élevées sont sélectionnées. La fonction automatique de contrôle de la température fonctionne normalement car le lave-linge détermine la température de l'eau.
<p>le hublot est verrouillé ou ne s'ouvre pas.</p>	<ul style="list-style-type: none"> • Appuyez sur le bouton Start/Pause (Démarrer/Pause) pour arrêter votre lave-linge. • Le hublot du lave-linge reste verrouillé au cours de la phase de chauffage du cycle de stérilisation • Le mécanisme de verrouillage du hublot se débloque après quelques minutes.
<p>le lave-linge ne se vidange pas et/ou n'essore pas.</p>	<ul style="list-style-type: none"> • Vérifiez les fusibles ou réinitialisez le coupe-circuit. • Démêlez les tuyaux de vidange. Démêlez les tuyaux. En cas de restriction lors de la vidange, appelez le service de dépannage. • Fermez le hublot et appuyez sur le bouton Start/Pause (Démarrer/Pause). Pour votre sécurité, le lave-linge ne tourne et n'essore pas jusqu'à la fermeture du hublot.
<p>la charge est trop humide à la fin du cycle.</p>	<ul style="list-style-type: none"> • Utilisez la vitesse d'essorage High (Élevé) ou Extra High (Très élevé). • Utilisez une lessive haute efficacité pour réduire la production de mousse. • La charge est trop peu importante. De très petites charges (un ou deux articles) peuvent ne pas être équilibrées et essorées complètement.
<p>de l'eau fuit du lave-linge.</p>	<ul style="list-style-type: none"> • Assurez-vous que le hublot est correctement fermé. • Vérifiez que tous les branchements des tuyaux sont bien serrés. • Assurez-vous que l'extrémité du tuyau de vidange est bien insérée et fixée au système de vidange. • Évitez toute surcharge. • Utilisez une lessive haute efficacité pour empêcher la surproduction de mousse.
<p>le lave-linge produit trop de mousse.</p>	<ul style="list-style-type: none"> • Utilisez une lessive haute efficacité pour empêcher la surproduction de mousse. • Réduisez la quantité de lessive pour les lavages en eau douce et pour les charges dont le degré de saleté est faible ou léger. • La non-utilisation d'une lessive haute efficacité N'est PAS recommandée.

dépannage

CODES

Des codes peuvent s'afficher pour vous permettre de mieux comprendre le problème rencontré par le lave-linge.



































SYMBOLE	SIGNIFICATION	SOLUTION
dc	Une charge non équilibrée a empêché le lave-linge d'essorer.	Rééquilibrez la charge, appuyez sur le bouton Start/Pause (Démarrer/Pause) .
dL	Le hublot se déverrouille lors du fonctionnement du lave-linge.	Appuyez sur le bouton Power (Mise en Marche) pour éteindre le lave-linge, puis relancez le cycle. Si le code réapparaît, appelez le service de dépannage.
dS	Le hublot est ouvert lors du fonctionnement du lave-linge.	Fermez complètement le hublot et relancez le cycle. Si le code réapparaît, appelez le service de dépannage.
FL	Echec de la fermeture du hublot du lave-linge.	Fermez complètement le hublot et relancez le cycle. Si le code réapparaît, appelez le service de dépannage.
H ₁ -	Problème de contrôle de la température de l'eau. (Problème de contrôle du chauffage)	Appelez le service de dépannage.
LE	Le remplissage du lave-linge n'est pas suffisant.	Appelez le service de dépannage.
LO	Le hublot ne se déverrouille pas.	Assurez-vous que le hublot est correctement fermé. Appuyez sur le bouton Power (Mise en Marche) pour éteindre le lave-linge, puis rallumez-le. Si le code réapparaît, appelez le service de dépannage.
E3	Le moteur ne fonctionne pas correctement.	Relancez le cycle en appuyant sur le bouton Start/Pause (Démarrer/Pause) . Si le code réapparaît, appelez le service de dépannage.
nd	Votre lave-linge ne vidange pas. Cela peut également signifier que l'appareil détecte une petite obstruction lors de la vidange.	Avant d'appeler le service de maintenance, vérifiez les points suivants : 1) Eteignez l'appareil et rallumez-le. 2) Choisissez le cycle d'essorage uniquement 3) Appuyez sur le bouton Start/Pause (Démarrer/Pause) pour vidanger l'eau. Si cela ne fonctionne toujours pas, appelez le service de maintenance.
nF	Impossible de remplir le lave-linge.	Assurez-vous que les robinets d'eau sont complètement ouverts. Recherchez des tuyaux emmêlés. Vérifiez les tamis d'arrivée des tuyaux de remplissage.

SI	Problème avec le contrôle.	Appelez le service de dépannage.
PF	Plus d'alimentation électrique au cours du fonctionnement du lave-linge.	Relancez le cycle en appuyant sur le bouton Start/Pause (Démarrer/Pause) .
OE	Une erreur a été détectée dans le capteur de niveau d'eau.	Appelez le service de dépannage
EE	Touche bloquée.	Appelez le service de dépannage
UE	Problème au niveau du capteur de vitesse du moteur.	Relancez le cycle. Si le code réapparaît, appelez le service de dépannage.
UE	Problème au niveau du capteur de température.	Relancez le cycle. Si le code réapparaît, appelez le service de dépannage.
FE	Haute puissance détectée.	Relancez le cycle. Si le code réapparaît, appelez le service de dépannage.
ZE	Tension élevée/basse détectée.	Relancez le cycle. Si le code réapparaît, appelez le service de dépannage.
FE	Problème au niveau du contrôle SilverCare™	Relancez le cycle. Si le code réapparaît, appelez le service de dépannage.
SUDS	Trop de mousse est détectée au cours du cycle de nettoyage. L'appareil est mis en attente jusqu'à sa réduction. Le fonctionnement reprendra alors. Le lavage terminé, les codes End et SUDS clignoteront tour à tour.	Pour éviter cela, diminuez la quantité de lessive utilisée.

Pour tout autre code non répertorié ici, appelez le 1-800-726-7864 (1-800-SAMSUNG)

TABLEAU DES SYMBOLES TEXTILES

Les symboles suivants offrent des conseils d'entretien des vêtements. Les conseils d'entretien des vêtements incluent les symboles de lavage, de blanchiment, de séchage et de repassage ou de nettoyage à sec le cas échéant. L'utilisation de symboles garantit la cohérence des informations entre les fabricants de vêtements (articles domestiques ou importés). Observez les consignes des symboles textile pour optimiser la durée de vie de votre linge et limiter les problèmes de lavage.

Programme de lavage		Instructions spéciales		Symboles d'avertissement pour le lavage	
	Normal		Séchage sur fil/Séchage en suspension		Pas de lessivage
	Textile infroissable/ Suppression des faux plis		Séchage par égouttement		Pas d'essorage
	Délicats		Séchage à plat		Pas de chlorage
	Lavage à la main	Réglage de la chaleur			Pas de séchage en machine
Température de l'eau**			Elevée		Sans vapeur (repassage)
	Très chaud		Moyenne		Pas de repassage
	Chaud		Basse	Nettoyage à sec	
	Froid		A froid		Nettoyage à sec
Blanchiment			Ni air, ni chaleur		Pas de nettoyage à sec
	Blanchiment (tout type, au besoin)	Température de séchage au fer ou à la vapeur			Séchage sur fil/Séchage en suspension
	Blanchiment sans chlore (non décolorant) uniquement (au besoin)		Haut		Séchage par égouttement
	Programme de séchage à la machine		Moyen		Séchage à plat
Normal			Bas		Pour les lainages lavables en machine. Les charges doivent être inférieures à 8 livres (environ 3,7 kg).
	Textile infroissable/ Suppression des faux plis				
	Délicats				

** Les symboles par point représentent la température appropriée de l'eau de lavage pour divers articles. Plage de températures : élevée (105° à 125° F/41° à 52° C), chaude (85° à 105° F/29° à 41° C) et froide (60° à 85° F/16° à 29° C). La température de l'eau de lavage doit être d'au moins 60° F (16° C) pour activer les détergents et obtenir un lavage efficace. Les températures du tambour ne sont pas garanties car les températures réelles entrant dans le lave-linge dépendent des réglages du chauffage de l'eau et des températures locales d'alimentation en eau. Par exemple, la température de l'eau froide alimentée dans les états du nord peut être de l'ordre de 40° F (4° C) ce qui est trop froid pour un lavage efficace. Dans ce cas, la température de l'eau doit être réglée en sélectionnant un réglage chaud (ajout d'eau chaude à la ligne MAX FILL (Remplissage max.)) ou en utilisant votre option de chauffage du lave-linge, le cas échéant.

AIDER L'ENVIRONNEMENT

- Votre lave-linge a été fabriqué à partir de matériaux recyclables. Si vous décidez de le jeter, veuillez respecter les normes locales en matière d'évacuation des déchets. Coupez le cordon d'alimentation de façon à ce que l'appareil ne puisse pas être raccordé à une source électrique. Enlevez le hublot pour que des animaux et des jeunes enfants ne se retrouvent pas piégés à l'intérieur de l'appareil.
- Ne dépassez pas les quantités de lessive préconisées dans les instructions du fabricant de la lessive.
- N'utilisez de produits détachant et blanchissant avant le cycle de lavage qu'en cas de nécessité.
- Economisez de l'eau et de l'électricité en ne faisant tourner que des charges pleines (la charge exacte dépend du programme utilisé).
- Utilisez SilverCare™ à la place de la stérilisation à l'eau chaude pour économiser de l'énergie.

DÉCLARATION DE CONFORMITÉ

Cet appareil est conforme à la norme UL2157.

CARACTÉRISTIQUES

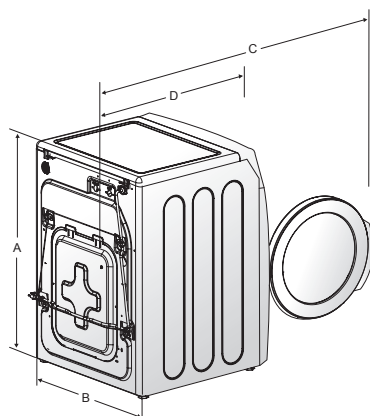

TYPE	LAVE-LINGE A CHARGEMENT FRONTAL			
DIMENSIONS	Div	pouces (cm)	Div	pouces (cm)
	A. Hauteur	38" (96,5)	C. Profondeur, hublot ouvert à 90 °	51,18" (130)
	B. Largeur	27" (68,6)	D. Profondeur	31,1" (79)
PRESSION DE L'EAU			50 kPa ~ 800 kPa	
POIDS			93 kg	
PUISSANCE DE CHAUFFE			93,5 l	
CONSOMMATION	LAVAGE		120 V	226 W
	LAVAGE ET CHAUFFAGE		120 V	997 W
	ESSORAGE		120 V	379 W
	VIDANGE		120 V	41 W
VITESSE D'ESSORAGE	WF337 *		1300 tr/min	

garantie

LAVE-LINGE SAMSUNG SILVERCARE™

GARANTIE LIMITEE A L'ACHETEUR PRIMITIF

Ce produit de la marque SAMSUNG, fourni, distribué par SAMSUNG ELECTRONICS AMERICA, INC. (SAMSUNG) et livré neuf, dans son emballage d'origine à l'acheteur primitif, est garanti par SAMSUNG contre tout défaut de fabrication relatif aux matériaux et à la qualité d'exécution pour une période de garantie limitée de :

Un (1) an (pièces et main d'œuvre).

Cette garantie limitée débute à la date originale d'achat. Elle ne s'applique uniquement qu'aux produits achetés et utilisés aux Etats-Unis. Pour bénéficier du service de garantie, l'acheteur doit contacter SAMSUNG afin de déterminer le problème et de connaître les procédures de maintenance. Le service de garantie ne peut être réalisé que par un centre de service agréé SAMSUNG. La facture d'achat datée originale doit être présentée sur demande comme preuve d'achat à SAMSUNG ou le centre de service agréé SAMSUNG. SAMSUNG assurera un service de réparation gratuit à domicile pendant la période de garantie sujet à la disponibilité sur le territoire des Etats-Unis. Le service de réparation à domicile n'est pas disponible dans toutes les zones.

Pour bénéficier du service de réparation à domicile, le produit doit se trouver dans un endroit dégagé et accessible au technicien. Si le service n'est pas disponible, SAMSUNG peut choisir de transporter le produit aller/retour vers un centre de service agréé.

SAMSUNG réparera, remplacera ou remboursera ce produit, selon sa convenance, et gratuitement comme stipulé ci-après, avec des pièces ou produits neufs ou reconditionnés s'il s'avère défectueux au cours de la période de garantie limitée spécifiée ci-dessus. Tous les produits ou pièces remplacées deviennent la propriété de SAMSUNG et doivent être renvoyés à SAMSUNG. Les pièces de rechange et les produits sont couverts pour la période restante de garantie ou quatre-vingt-dix (90) jours, si la période de garantie est inférieure à 90 jours. La garantie limitée couvre les vices de fabrication relatifs aux matériaux et à la qualité d'exécution survenus dans le cadre d'une utilisation normale et non commerciale du produit et ne s'applique pas aux causes suivantes, comprenant, mais ne se limitant pas à : dégâts survenus lors de l'expédition; de la livraison et de l'installation ; applications et utilisations incorrectes du produit; produits ou numéros de série altérés ; dégât esthétique ou finition extérieure ; accidents, abus, négligence, dégâts occasionnés par le feu, l'eau, la foudre ou tout autre catastrophe naturelle ; l'utilisation de produits, d'équipements, de systèmes, d'utilitaires, de services, de pièces, de fournitures, d'accessoires, d'applications, d'installations, de réparations, de câble externe ou de connecteurs non fournis ou agréés SAMSUNG qui endommagent le produit ou entraînent des problèmes de maintenance ; une tension de ligne extérieure incorrecte, des variations ou des augmentations ; réglages opérés par le client et le non-respect d'instructions d'utilisation ou de nettoyage, d'entretien et environnementales reprises et imposées dans le manuel d'instruction ; retrait et réinstallation du produit ; problèmes causés par des nuisibles. Cette garantie limitée ne couvre pas les problèmes résultant d'un courant, d'une tension ou d'une alimentation, électrique incorrect, des ampoules électriques, des fusibles domestiques, du câblage domestique, du coût des appels au service d'assistance pour obtenir des instructions ou de réparation des erreurs d'installation. SAMSUNG ne garantit pas un fonctionnement ininterrompu ou sans erreur du produit.

garantie

HORMIS TOUTE INDICATION CONTRAIRE DANS LE PRESENT MANUEL, CE PRODUIT N'EST COUVERT PAR AUCUNE GARANTIE EXPRESSE OU IMPLICITE ET SAMSUNG DENIE TOUTE GARANTIE Y COMPRIS MAIS SANS S'Y LIMITER TOUTE GARANTIE IMPLICITE DE COMMERCIALISATION OU D'APTITUDE POUR UNE UTILISATION PARTICULIERE.

AUTRE GARANTIE DELIVREE PAR TOUTE PERSONNE, ENTREPRISE OU COMPAGNIE CONCERNANT CE PRODUIT NE PEUT S'APPLIQUER A SAMSUNG. SAMSUNG NE PEUT ETRE TENU RESPONSABLE D'UNE PERTE DE REVENUS OU DE BENEFICES, D'UN DEFAUT DE REALISATION D'ECONOMIES OU D'AUTRES GAINS, OU D'AUTRES DEGATS SUBSEQUENTS, ACCIDENTELS OU SPECIFIQUES RESULTANT D'UNE BONNE OU MAUVAISE UTILISATION DU PRODUIT OU D'UNE INCAPACITE A L'UTILISER, EN DEPIT DE LA THEORIE JURIDIQUE SUR LAQUELLE SE BASE LA PLAINTTE, MEME SI SAMSUNG A ETE AVERTI DE LA POSSIBILITE DE TELS DEGATS.

TOUTE RECUPERATION DE QUELQUE TYPE QUE CE SOIT CONTRE SAMSUNG NE PEUT DEPASSER LE MONTANT D'ACHAT DU PRODUIT VENDU PAR SAMSUNG AYANT CAUSE LE PRESUME DEGAT. SANS LIMITATION DE CE QUI PRECEDE, L'ACHETEUR ASSUME TOUS LES RISQUES ET RESPONSABILITES POUR LA PERTE, LE DEGAT OU LE PREJUDICE OCCASIONNE A L'ACHETEUR ET AUX BIENS DE L'ACHETEUR ET A DES TIERS ET A LEURS BIENS DECOULANT DE L'UTILISATION, DE LA MAUVAISE UTILISATION OU DE L'INCAPACITE A UTILISER CE PRODUIT. CETTE GARANTIE LIMITEE NE PEUT S'ETENDRE A PERSONNE D'AUTRE QUE L'ACHETEUR PRIMITIF DE CE PRODUIT, EST NON TRANSFERABLE ET CONSTITUE VOTRE RECOURS EXCLUSIF.

Certains états n'autorisent pas les limitations de durée de garantie implicite, ou l'exclusion ou la limitation des dommages accidentels ou indirects. Dans un tel cas, les limitations ou exclusions reprises ci-dessus ne s'appliquent pas à vous. La présente garantie vous octroie des droits spécifiques, ainsi que d'autres variant d'un état à un autre.

Pour entrer en relation avec le service garantie, contactez SAMSUNG à :
SAMSUNG ELECTRONICS AMERICA, INC. – CONSUMER ELECTRONICS CUSTOMER SERVICE
400 Valley Road, Suite 201, Mt. Arlington, NJ 07856
1-800-SAMSUNG (1-800-726-7864)
www.samsung.com

mémo



QUESTIONS OU COMMENTAIRES ?

Pays	APPELEZ LE	OU RENDEZ-VOUS SUR LE SITE
USA	1-800-SAMSUNG (726-7864)	www.samsung.com