

SAMSUNG

**Manuel d'utilisation
de la laveuse
Samsung SilverCare^{MD}**

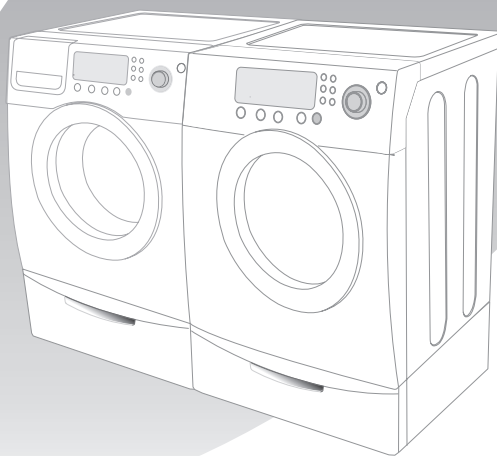

Enregistrez votre produit à l'adresse
www.samsung.com/global/register.

Code n° : DC68-02346B-06_CFR

Fonctions

1. Très grande capacité

Le lavage et le séchage ultra à porter de mains ! Vous pourrez désormais placer des charges très importantes dans votre lave-linge et votre sèche-linge. D'une capacité plus qu'exceptionnelle de 207 litres, ce sèche-linge fait circuler plus d'air à travers vos vêtements les séchant plus vite et en réduisant le froissement.

2. Différents programmes de séchage et algorithme Fuzzy Logic

Tournez simplement la molette pour sélectionner l'un des 11 programmes automatiques de séchage, dont les programmes normal, heavy duty et towels, ou laissez le Fuzzy Logic Control estimer le degré d'humidité et définir automatiquement la durée de séchage. La précision du séchage n'aura jamais été aussi facile qu'avec Samsung.

3. Programme Freshen Up

Vous souhaitez rafraîchir un vêtement qui n'a pas besoin d'être lavé mais mériterait un petit coup de frais après la soirée d'hier. Notre programme Freshen Up fait disparaître les odeurs, ajoutant une fraîcheur supplémentaire pour une plus grande longévité de vos vêtements.

4. Gain de temps

Nos programmes sont conçus pour vous. Tous nos sèche-linge sont conçus pour sécher vos vêtements en moins de 44 minutes ! Vous laissant du temps pour les choses plus importantes de la vie.

5. Economie d'énergie

Les sèche-linge Samsung ont un rendement énergétique incomparable, n'utilisant que 3,01 kWh par 500 g. de linge. En outre, la grande capacité et le Fuzzy Logic Control permettent d'économiser de l'énergie en séchant automatiquement vos vêtements de la façon la plus efficace

6. Porte facilement réversible

Nos sèche-linge s'intègrent partout sans problème de porte. Le sens d'ouverture de notre porte facilement réversible peut être modifié avec seulement quatre vis.

7. Panneau de configuration incliné

Vous pouvez suivre votre lavage d'où vous le souhaitez grâce à notre panneau de configuration incliné à lecture facile.

8. Superposition

Le lave-linge et le sèche-linge peuvent être superposés pour optimiser la taille de l'espace utilisable.

Consignes de sécurité

Nous vous remercions d'avoir acheté la laveuse Samsung SilverCare^{MD}. Ce manuel contient des informations importantes sur l'installation, l'utilisation et l'entretien de votre appareil. Veuillez prendre le temps de lire ce manuel afin de tirer pleinement profit des nombreux avantages et fonctions de votre laveuse.

Ce que vous devez savoir sur les consignes de sécurité

Les consignes de sécurité Avertissement et Important de ce manuel ne couvrent pas toutes les conditions et situations potentielles. Il est de votre responsabilité de faire preuve de bon sens, de prudence et d'attention lors de l'installation, de l'entretien et de l'utilisation de votre laveuse.

SYMBOLES, AVIS ET ÉTIQUETTES DE SÉCURITÉ IMPORTANTS



AVERTISSEMENT – Risques ou pratiques inadaptées **SUSCEPTIBLES** de causer de graves blessures ou la mort.



ATTENTION – Risques ou pratiques inadaptées **SUSCEPTIBLES** de causer des dommages corporels ou matériels moins importants.



AVERTISSEMENT – Pour réduire les risques d'incendie, d'explosion, de choc électrique ou de blessure lors de l'utilisation de votre laveuse, respectez les instructions de base ci-dessous :

1. Lisez attentivement toutes les consignes avant d'utiliser l'appareil.
2. Comme avec tout équipement électrique comprenant des pièces détachables, des dangers existent. Pour votre sécurité, prenez connaissance des instructions du fonctionnement de l'appareil et restez vigilant lors de son utilisation.
3. Installez et entreposez votre laveuse à l'écart des intempéries.
4. Installez votre laveuse de niveau sur un sol capable de supporter son poids.
5. Votre laveuse doit être correctement mise à la terre. Ne le branchez jamais à une prise sans mise à la terre. Voir page A2 pour plus de détails.
6. Pour éviter tout risque d'incendie ou d'explosion :
 - Ne lavez pas d'articles ayant été lavés, trempés ou traités avec de l'essence, des solvants de nettoyage à sec ou d'autres substances inflammables ou explosives. Ils laissent échapper des vapeurs susceptibles de prendre feu ou d'exploser. Aucune matière ayant été exposée à un solvant de nettoyage ou à d'autres liquides ou solides inflammables ne doit être placée dans votre laveuse tant qu'il subsiste des traces de ces produits. Les produits concernés comprennent l'acétone, l'alcool à brûler, l'essence, le kérosène, certains détergents ménagers et certains détachants, la térébenthine, les cires et les décapants.
 - N'ajoutez pas d'essence, de solvants de nettoyage à sec ou d'autres substances inflammables ou explosives à l'eau de lavage. Ils laissent échapper des vapeurs susceptibles de prendre feu ou d'exploser.
 - Sous certaines conditions, de l'hydrogène peut être produit dans un circuit d'eau chaude n'ayant pas été utilisé depuis deux semaines ou plus. L'HYDROGÈNE EST UN GAZ EXPLOSIF. Si le circuit d'eau chaude est resté inutilisé pendant au moins deux semaines, ouvrez tous les robinets d'eau chaude et laissez l'eau s'écouler pendant plusieurs minutes avant d'utiliser votre laveuse. Ceci permet de faire échapper l'hydrogène accumulé. Dans la mesure où ce gaz est inflammable, ne fumez pas et n'approchez pas de flamme près de l'appareil pendant son fonctionnement.
7. Débranchez le cordon d'alimentation avant d'essayer de vous servir de votre laveuse.
8. N'ouvrez pas l'appareil lorsque le tambour est en mouvement.
9. Ne laissez pas les enfants jouer sur ou dans votre laveuse. Les enfants doivent être attentivement surveillés lorsqu'ils sont à proximité de la laveuse.
10. Ne tentez pas d'altérer les commandes.
11. Vous ne devez pas réparer, remplacer ou entretenir les pièces de votre laveuse, sauf si vous maîtrisez pleinement les instructions recommandées pour la réparation par l'utilisateur et si vous avez les compétences requises.
12. Stockez les produits d'entretien dans un endroit frais, sec et hors de portée des enfants.
13. Ne lavez et ne séchez pas les articles souillés d'huile végétale ou d'huile de cuisine. De l'huile peut subsister sur ces articles après le lavage. Le tissu pourrait alors fumer et prendre feu.
14. N'utilisez pas d'eau de Javel, d'ammoniaque ou d'acides (tels que vinaigre ou antirouille) lors d'un même lavage. Des gaz toxiques peuvent se former.
15. Ne lavez pas de tissus contenant de la fibre de verre dans la machine. De petites particules peuvent s'incruster dans les tissus qui seront lavés par la suite et provoquer des irritations de la peau.
16. Avant de mettre votre laveuse hors service ou de vous en débarrasser, retirez le hublot du compartiment de lavage afin d'éviter aux enfants et petits animaux de se faire piéger à l'intérieur.
17. Ne vous asseyez pas sur votre laveuse.
18. Avec le temps, les tuyaux d'admission s'abiment et se détériorent. Vérifiez périodiquement qu'ils sont exempts de renflements, de pliures, d'entailles, de points d'usure ou de fuites, et remplacez-les tous les 5 ans.
19. Vérifiez que les poches des vêtements ne contiennent aucun objet dur ou irrégulier, ni de corps étranger (pièces, lames, épingles, etc.). Ces objets pourraient endommager votre laveuse.
20. Ne lavez pas les vêtements comportant de grosses boucles, de gros boutons ou d'autres pièces métalliques lourdes.

Table des matières

Installer votre laveuse	A-1
DÉBALLAGE DE VOTRE LAVEUSE	A-1
PRÉSENTATION DE VOTRE LAVEUSE	A-1
MISE À LA TERRE	A-2
EAU	A-2
DISPOSITIF DE VIDANGE	A-3
INSTALLATION AU SOL	A-3
CONSIDÉRATIONS SUR L'EMPLACEMENT	A-3
INSTALLATION DANS UNE NICHE OU UNE ARMOIRE	A-3
À L'ATTENTION DE L'INSTALLATEUR	A-4
Manuel d'utilisation	B-1
CHARGEMENT DE VOTRE LAVEUSE	B-1
MISE EN ROUTE	B-2
Effectuer un lavage	C-1
PRÉSENTATION DU PANNEAU DE COMMANDES	C-1
VERROUILLAGE PARENTAL	C-4
VÊTEMENTS+	C-4
CYCLE PERSONNALISÉ	C-4
LAVAGE SILVERCAREMD (CERTAINS MODELES)	C-5
USAGE DE LA LESSIVE	C-6
CARACTÉRISTIQUES	C-6
Entretien votre laveuse	D-1
NETTOYAGE DE L'INTÉRIEUR	D-1
NETTOYAGE DES BACS	D-1
ENTREPOSAGE DE VOTRE LAVEUSE	D-1
Dépannage	E-1
VÉRIFIEZ CES POINTS SI...	E-1
CODES D'INFORMATION	E-3
Annexe	F-1
TABLEAU DES SYMBOLES TEXTILES	F-1
PROTECTION DE L'ENVIRONNEMENT	F-2
DÉCLARATION DE CONFORMITÉ	F-2
CARACTÉRISTIQUES TECHNIQUES	F-2
TABLEAU DES PROGRAMMES	F-3

Installer votre laveuse

DÉBALLAGE DE VOTRE LAVEUSE

Déballiez votre laveuse et vérifiez qu'elle n'a pas été endommagée pendant le transport. Assurez-vous que vous disposez de tous les éléments illustrés ci-dessous.

Si votre laveuse a été endommagée pendant le transport ou si vous ne disposez pas de tous les éléments, appelez au 1-800-SAMSUNG.

PRÉSENTATION DE VOTRE LAVEUSE

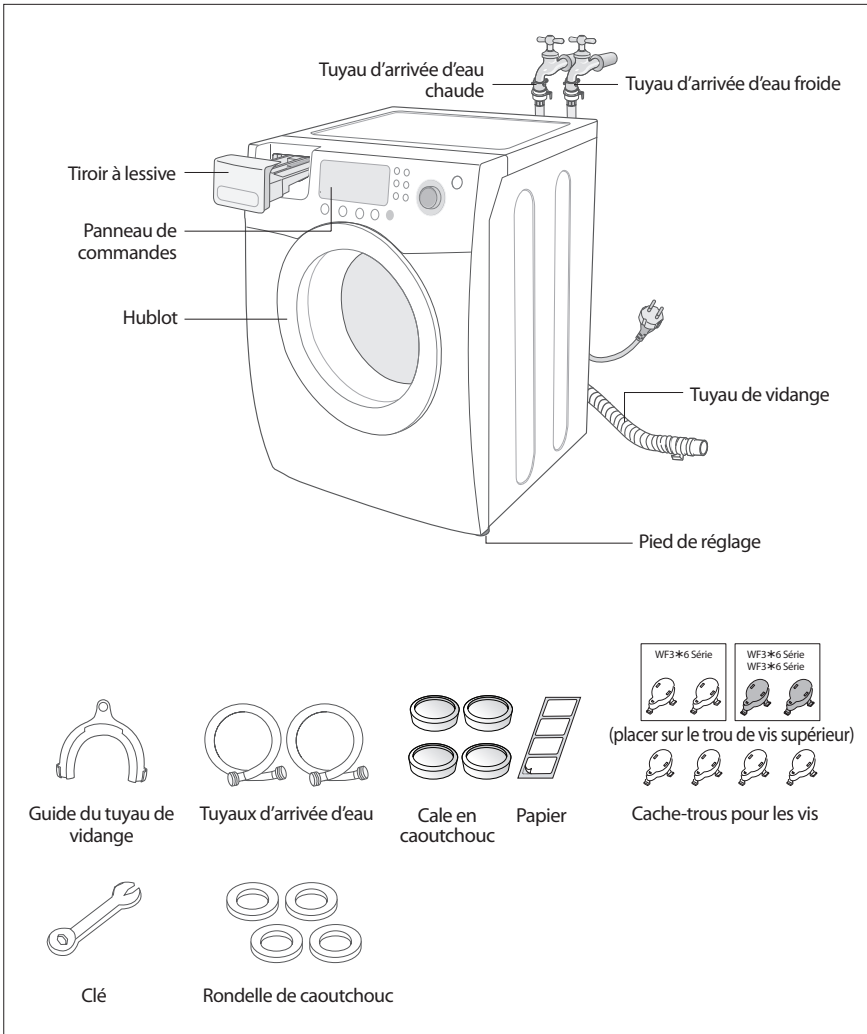

Installer votre laveuse

CONDITIONS DE BASE :

ÉLECTRIQUES

- Fusible ou coupe-circuit 120 V 60 Hz 15 A
- Il est recommandé d'utiliser un circuit électrique dédié à votre laveuse.
- Votre laveuse est équipée d'un cordon d'alimentation.
N'UTILISEZ JAMAIS DE RALLONGE.

MISE À LA TERRE

LA MISE À LA TERRE EST OBLIGATOIRE POUR CET APPAREIL.

L'appareil doit être mis à la terre. En cas de panne ou de défaillance, la mise à la terre réduira le risque de surtension électrique en fournissant un circuit de fuite au courant électrique.

Cet appareil est fourni avec un cordon d'alimentation équipé d'une prise à fiche tripolaire (mise à la terre) qui doit être branchée à une prise correctement installée et mise à la terre.



AVERTISSEMENT - Un branchement incorrect du conducteur de mise à la terre peut représenter un risque de surtension électrique. Demandez conseil à un électricien ou un réparateur agréé si vous avez des doutes quant à la mise à la terre correcte de l'appareil. Ne modifiez pas la fiche fournie avec l'appareil. Si celle-ci ne correspond pas à la prise, demandez à un électricien qualifié d'installer une prise adéquate.

IMPORTANTES CONSIGNES DE SÉCURITÉ

- Pour limiter les risques d'incendie, de choc électrique ou de blessure, tous les câblages et la mise à la terre doivent être réalisés conformément aux spécifications de la NEC (National Electrical Code) ANSI/FNPA, N°70 dernière version et aux réglementations locales en vigueur. Il est de la responsabilité personnelle du propriétaire de l'appareil de fournir un service électrique adéquat pour cet appareil.

NE METTEZ JAMAIS LE FIL DE MISE À LA TERRE EN CONTACT AVEC LES CONDUITES DE GAZ, D'EAU CHAUDE OU DES CANALISATIONS EN PLASTIQUE.

EAU

Pour un remplissage correct de votre laveuse dans le temps imparti, une pression de 140 à 827 kPa (20 à 120 psi) est nécessaire.

Une pression d'eau inférieure à 140 kPa (20 psi) peut empêcher la soupape d'admission d'eau de se fermer complètement. Cela peut aussi prolonger le temps de remplissage au-delà du temps autorisé par la laveuse et ainsi provoquer l'arrêt de l'appareil. Une minuterie permet d'éviter toute inondation de votre demeure dans l'éventualité où un tuyau serait endommagé.

Les robinets d'eau doivent se trouver au maximum à 122 cm de l'arrière de votre laveuse pour le raccordement des tuyaux d'admission fournis avec votre laveuse.

REMARQUE : Des tuyaux d'admission de longueurs variées (jusqu'à 305 cm) sont offerts pour les robinets plus éloignés de l'arrière de votre laveuse.

Pour éviter tout dégât d'eau :

- Les robinets d'eau doivent être facilement accessibles.
- Fermez les robinets lorsque la laveuse n'est pas utilisée.
- Vérifiez périodiquement toute présence de fuite sur les raccords de tuyau d'eau.



AVERTISSEMENT - VÉRIFIEZ LA PRÉSENCE DE FUITES SUR TOUS LES RACCORDEMENTS À LA SOUPE ET DU ROBINET.

DISPOSITIF DE VIDANGE

La hauteur recommandée pour le tuyau ascendant est de 46 cm. Le tuyau de vidange doit aller jusqu'au tuyau ascendant en passant par le joint du tuyau de vidange. Le tuyau ascendant doit être assez large pour accepter le diamètre externe du tuyau de vidange. Le tuyau de vidange est fixé en usine.

INSTALLATION AU SOL

Pour de meilleures performances, votre laveuse doit être installée sur un sol de construction solide. Il peut être nécessaire de renforcer le plancher afin de minimiser les vibrations ou les risques de charges déséquilibrées. La tapis et le carrelage favorisent les vibrations ou le léger déplacement de votre laveuse pendant le cycle d'essorage.

N'installez jamais votre laveuse sur une plate-forme ou sur une structure faiblement soutenue.

CONSIDÉRATIONS SUR L'EMPLACEMENT

N'installez pas votre laveuse dans une zone où l'eau pourrait geler, puisque la soupape d'admission, la pompe et les tuyaux de votre laveuse contiennent toujours de l'eau. Le gel peut endommager les courroies, la pompe, les tuyaux et les autres composants. La température de fonctionnement doit être supérieure à 16° C.

INSTALLATION DANS UNE NICHE OU UNE ARMOIRE

DÉGAGEMENTS MINIMAUX POUR LES INSTALLATIONS DANS UNE NICHE OU UNE ARMOIRE :

Côtés – 25 mm	Arrière – 102 mm
Dessus – 432 mm	Avant de l'armoire – 51 mm

Si la laveuse et la sécheuse sont installées ensemble, l'avant de l'armoire doit présenter un dégagement minimum de 465 cm². La laveuse seule ne nécessite pas de dégagement spécifique.

Installer votre laveuse

À L'ATTENTION DE L'INSTALLATEUR

Veillez lire attentivement les instructions suivantes avant d'installer votre laveuse. Conservez ces instructions pour référence ultérieure.

ÉTAPE 1

Retrait des écrous de transport

Avant d'utiliser votre laveuse, vous devez enlever les quatre écrous de transport situés à l'arrière de l'appareil.

1. Desserrez tous les écrous avec la clé fournie.
2. Glissez l'écrou et l'entretoise vers le haut, et retirez-les à travers le trou du panneau arrière de votre laveuse. Répétez l'opération pour chaque écrou.
3. Bouchez les trous avec les cache-vis en plastique fournis.
4. Conservez les écrous et entretoises de transport pour une prochaine utilisation.

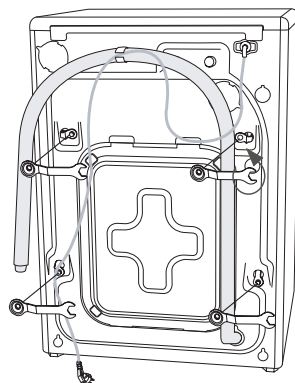

ÉTAPE 2

Choix d'un emplacement

Avant d'installer votre laveuse, choisissez un emplacement :

- présentant une surface dure et plane;
- éloigné de la lumière directe du soleil;
- correctement ventilé;
- non exposé au gel (température inférieure à 0 °C);
- éloigné des sources de chaleur telles que le charbon ou le gaz;
- suffisamment spacieux pour que votre laveuse ne soit pas sur son cordon d'alimentation;
- loin de tout tapis susceptible d'obstruer les orifices de ventilation.

ÉTAPE 3

Installation de votre laveuse

1. Placez le tuyau de vidange dans le dispositif de vidange. Assurez-vous que le raccordement entre le tuyau de vidange et le tuyau ascendant ne laisse PAS passer l'air. Le tuyau ascendant doit être situé à une hauteur minimale de 46 cm.

REMARQUE : Prenez toujours les précautions nécessaires pour que le tuyau de vidange ne se déforme pas ou ne soit pas endommagé. Pour de meilleurs résultats, le tuyau de vidange ne doit pas être entravé de quelque façon que ce soit (coudes, raccords ou longueur excessive). Dans les cas où le tuyau de vidange ne peut pas être installé comme il se doit à une hauteur minimale de 46 mm, il doit être soutenu.

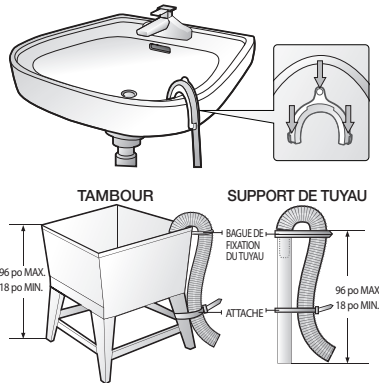

2. Insérez les nouvelles rondelles de caoutchouc (fournies) à chaque extrémité des tuyaux d'arrivée. Fixez fermement les rondelles dans les raccords.
3. Vérifiez le tuyau d'entrée pour vous assurer qu'une rondelle est bien placée dans chaque tuyau de remplissage.

Branchez les tuyaux d'admission aux connexions des robinets CHAUD et FROID.

À l'autre extrémité du tuyau, vérifiez la présence d'une rondelle en caoutchouc dans chaque tuyau puis branchez-les à la soupape d'admission d'eau. Vérifiez que le tuyau marqué « Chaud » soit bien branché au robinet d'eau CHAUDE. Serrez à la main sans excès puis ajoutez deux tiers de tour à la pince.

REMARQUE : Pour un usage correct de l'eau, raccordez les deux soupapes d'admission, CHAUD et FROID. Si une seule est raccordée, l'erreur nF (aucun remplissage) se peut se produire.



Installer votre laveuse

4. Ouvrez les arrivées d'eau CHAUD et FROID, et vérifiez l'absence de fuites au niveau de la soupape d'admission et du robinet.

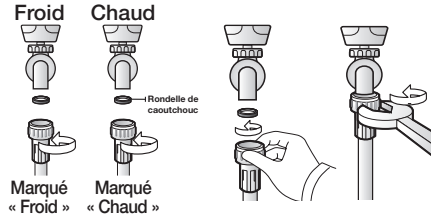

5. Branchez le cordon d'alimentation à une prise électrique agréée triphasée, mise à la terre, de 120 volts 60 Hz, protégée par un fusible de 15 ampères ou par un coupe-circuit comparable. Votre laveuse est mise à la terre par la troisième broche du cordon d'alimentation lorsqu'elle est branchée à une prise triphasée mise à la terre.

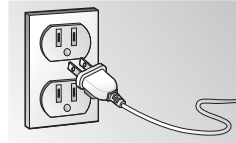

6. Positionnez correctement votre laveuse en la faisant glisser.

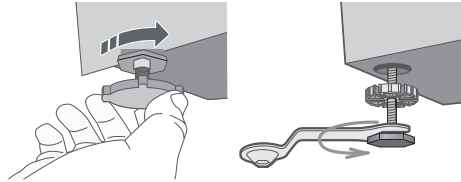

7. Mettez votre laveuse à niveau en tournant les pieds vers la gauche ou la droite manuellement ou à l'aide de la clé anglaise fournie avec votre laveuse. Lorsque la laveuse est de niveau, serrez les écrous à l'aide de la clé anglaise ou d'un tournevis.

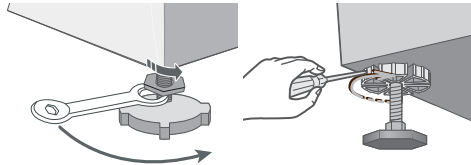

REMARQUE : Votre laveuse doit être mise de niveau des quatre côtés. Un niveau à bulle doit être utilisé pour les quatre côtés de la laveuse. Il est judicieux de vérifier à nouveau le niveau de votre laveuse après une dizaine de lavages.

8. Avant d'installer la cale en caoutchouc, fixez le papier collant fourni à sa base.

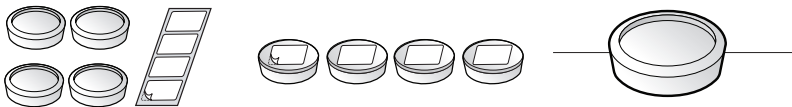

9. Si vous installez votre laveuse sur un sol mou, vous devez placer des pieds en caoutchouc sous les pieds ajustables. Avant d'appliquer les pieds en caoutchouc, retirez le film de l'adhésif à double face.

REMARQUE : Si la laveuse est installé sur un rehausseur, vous devez également installer ces pieds en caoutchouc.

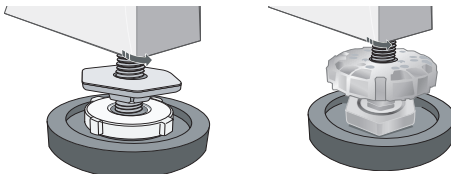

CHARGEMENT DE VOTRE LAVEUSE

- Vous pouvez remplir le tambour de vêtements secs, non pliés, mais **NE SURCHARGEZ JAMAIS** le tambour.
- Une surcharge peut réduire l'efficacité du lavage, provoquer une usure excessive ou froisser la charge.
- Pour les articles délicats (soutien-gorges, bonneterie et autres articles de lingerie), utilisez le cycle de Delicates/Hand Wash (Délicat/Lavage main) avec des articles de poids identique.
- Si vous lavez des articles volumineux ou quelques petits articles qui ne remplissent pas complètement le tambour (carpettes, oreillers, peluches, ou un ou deux chandails par exemple), ajoutez quelques serviettes pour améliorer la rotation du tambour et les performances d'essorage.
- Si vous lavez des articles très sales, il est important de ne pas surcharger votre laveuse pour obtenir de bons résultats.
- Pour ajouter un article oublié :
 - 1) Appuyez sur le bouton de sélection du cycle.
 - 2) Attendez que le témoin de verrouillage du hublot s'éteigne (5 secondes).
 - 3) Ajoutez l'article, refermez le hublot et appuyez sur le bouton de sélection du cycle.Après 10 secondes, le cycle reprend son cours.
REMARQUE : Pour garantir un lavage correct, n'ajoutez pas l'article plus de cinq minutes après le début du lavage.

Pour laver la literie, les serviettes, les sous-vêtements et les autres articles habituellement en contact avec la peau, nous vous recommandons d'utiliser l'option SilverCare^{MD}, qui supprime efficacement les micro-organismes, même dans l'eau froide.

MISE EN ROUTE

1. Chargez votre laveuse.
2. Fermez le hublot.
3. Ajoutez la lessive et les additifs dans le bac (voir pages C6 à C7).
4. Sélectionnez le cycle et les options correspondant à la charge (voir pages C2 à C5).
5. Appuyez sur le bouton de sélection du cycle.
6. Le témoin de lavage s'allume.
7. La durée approximative du cycle apparaît sur l'afficheur.
La durée affichée peut varier pour indiquer au mieux le temps restant pour le cycle.
8. Avant de se remplir, votre laveuse émet toute une série de bruits qui correspondent aux phases de vérification de la fermeture de la porte et à un rapide essorage.

REMARQUES :

- Une fois le cycle terminé, le témoin de verrouillage du hublot s'éteint et le mot Fin s'affiche.
- N'essayez PAS d'ouvrir le hublot avant que ce témoin ne soit éteint. Pour ajouter un article oublié, reportez-vous à la section « Chargement de votre laveuse ».
- Si vous redémarrez votre laveuse après une pause, il s'écoule environ 15 secondes avant la reprise du cycle.
- Si vous appuyez sur le bouton Power (Mise en Marche), le cycle est annulé et la laveuse s'arrête.
- Les témoins Pre Wash (Prélavage (certains modèles)), Wash (Lavage), Rinse (Rinçage) et Spin (Essorage) s'allument pendant les phases du cycle correspondantes.

Effectuer un lavage

PRÉSENTATION DU PANNEAU DE COMMANDES

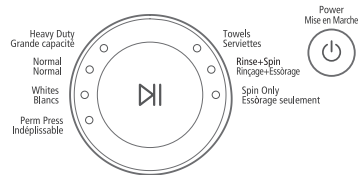
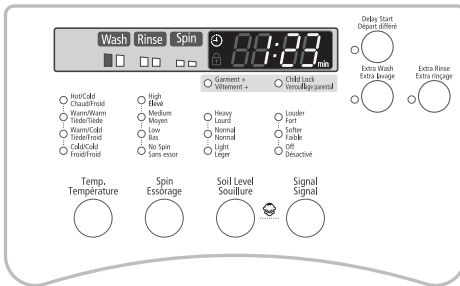
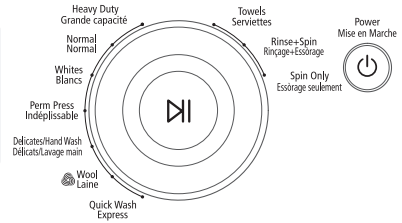
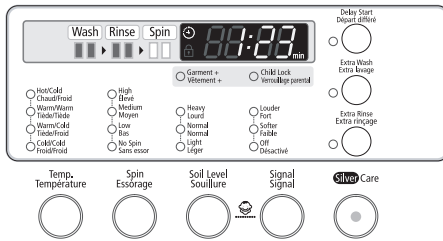
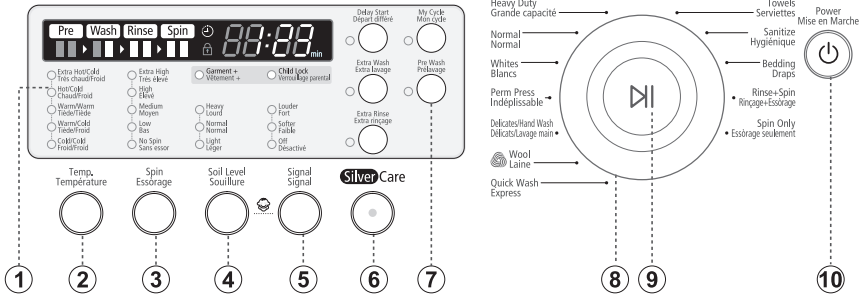

Effectuer un lavage

1. Affichage numérique

Affiche le temps de lavage restant, toutes les informations de lavage et les messages d'erreur.

2. Bouton Temp (Température)

Appuyez plusieurs fois sur ce bouton pour faire défiler les différentes températures offertes.

Extra Hot/Cold (Très chaud/Froid) - Articles très sales, grand teint. Disponible uniquement avec le cycle de stérilisation.

Hot/Cold (Chaud/Froid) - Blanc et articles très sales, grand teint.

Warm/Warm (Tiède/Tiède) - Articles grand teint. Lorsque le rinçage à l'eau tiède est sélectionné, seul le rinçage final se fait à l'eau tiède. Les autres rinçages sont réalisés à l'eau froide pour des raisons d'économie d'énergie.

Warm/Cold (Tiède/Froid) - Articles moyennement sales, grand teint, la plupart des articles infroissables.

Cold/Cold (Froid/Froid) - Articles aux couleurs vives, articles peu sales, lainages lavables.

3. Bouton Spin (Essorage)

Appuyez sur ce bouton à plusieurs reprises pour faire défiler les différentes options d'essorage offertes.

Extra High (Très élevé) - Retire plus d'eau de la charge lors de l'essorage.

REMARQUE : Pour minimiser le froissement des tissus infroissables et à ne pas repasser, n'utilisez PAS cette option d'essorage avec ce type de charge et ne surchargez pas votre laveuse.

High (Élevé) - Pour les sous-vêtements, T-shirts, jeans et cotons épais.

Medium (Moyen) - Pour les jeans, les articles infroissables et les tissus synthétiques.

Low (Bas) - Pour les articles délicats nécessitant un essorage doux en raison de la matière et du montage.

No Spin (Sans essor) - Vide votre laveuse sans essorage. Pour les articles extrêmement délicats qui ne supportent aucun essorage.

4. Bouton Soil Level (Souillure)

Appuyez sur ce bouton pour sélectionner le degré de salissure/le temps de lavage.

Heavy (Lourd) - Pour les charges très sales.

Normal (Normal) - Pour les charges moyennement sales. Ce réglage convient à la plupart des charges.

Light (Léger) - Pour les charges peu sales.

5. Bouton Signal (Signal)

Appuyez sur ce bouton pour augmenter ou diminuer le volume du signal de fin de cycle ou pour arrêter ce signal.

6. Bouton SilverCare^{MD}

Les ions d'argent sont libérés pendant les cycles de lavage et de rinçage pour optimiser la suppression des micro-organismes même dans l'eau froide.

Deux plaques d'argent pur à 99,9 % libèrent des ions d'argent par électrolyse dans les eaux de lavage et de rinçage.

Ce procédé contribue également à la suppression des micro-organismes du tambour, permettant ainsi d'aboutir à une propreté supérieure.

Laver des vêtements avec SilverCare^{MD} permet d'économiser environ 92 % d'énergie comparativement à l'utilisation d'eau chaude, et supprime tout aussi efficacement les micro-organismes du linge tout en évitant que le linge délicat ne s'abîme.

Effectuer un lavage

7. Boutons d'options de programme

Delay Start (Départ différé) - Tout cycle peut être différé de 12, 19 ou 24 heures (certains modèles) par incréments d'une heure. L'heure affichée est celle à laquelle le lavage sera terminé.

Extra Wash (Extra lavage) - Prolonge le temps de lavage initial pour un meilleur détachage.

Extra Rinse (Extra rinçage) - Prolonge le temps de rinçage en fin de cycle pour retirer plus d'additifs et de parfums.

Extra Spin (Extra essorage) - Prolonge le temps d'essorage pour retirer plus d'eau de la charge.

My Cycle (Mon cycle) - Choisissez votre cycle favori incluant la température, l'essorage, le degré de salissure, les options, etc.

Pre Wash (Prélavage) - Pour ajouter du savon à lessive dans le bac utilisé lors du prélavage. La laveuse se remplit d'eau froide et de savon à lessive, tourne, puis se vide et entre dans le cycle de lavage sélectionné. Certains cycles ne peuvent pas être sélectionnés avec cette option.*

* Vous ne pouvez pas sélectionner l'option de prélavage pour les cycles Lavage délicat/à la main, Lainages, Lavage rapide et Vêt. quotidiens.

8. Bouton de sélection du programme

Sélectionnez le cycle approprié pour le type de charge.

Cette opération détermine, pour le cycle sélectionné, le fonctionnement du tambour et la vitesse d'essorage.

REMARQUE : Pour minimiser le froissement des charges, sélectionnez le cycle Perma press.

Heavy Duty (Grande capacité) - Pour les tissus épais, grand teint et les vêtements très sales.

Normal (Normal) - Pour la plupart des tissus dont le coton, le lin et les vêtements moyennement sales.

Whites (Blancs) - Pour les tissus blancs avec ou sans agent de blanchiment.

Perm press (Indéplissable) - Pour les tissus infroissables, synthétiques et les vêtements légèrement à moyennement sales.

Delicates/Hand Wash (Déliçats/Lavage main) - Pour les tissus transparents, les soutien-gorges, la lingerie en soie et autres tissus qui doivent se laver uniquement à la main. Pour de meilleurs résultats, utilisez un savon à lessive liquide.

Wool (Laine) - Pour les articles en laine lavables en machine. Les charges ne doivent pas dépasser 4 kg.



Le cycle de lavage de la laine de cette machine a été approuvé par Woolmark pour le lavage des produits Woolmark lavables en machine, à condition que les produits soient lavés dans le respect des instructions indiquées sur l'étiquette du vêtement et de celles délivrées par le fabricant de cette machine, M0509.

Quick Wash (Express) - Pour les vêtements légèrement sales ou froissés dont vous avez besoin rapidement.

Towels (Serviettes) - Pour les serviettes et gants de toilette. Ne chargez pas un trop grand nombre de serviettes car elles absorbent beaucoup d'eau.

Sanitize (Hygiénique) - Pour les vêtements très sales, grand teint. Ce cycle fait monter la température de l'eau jusqu'à 65 °C pour éliminer les bactéries.

REMARQUE : Pour votre sécurité, si vous sélectionnez Pause pendant la période de chauffe du cycle de stérilisation, le hublot de votre laveuse reste verrouillé.

Bedding (Draps) - Pour les articles volumineux tels que les couvertures et les draps.

Active Wear (Vêtements quotidiens) - Pour les vêtements de sport lavables.

Eco Wash (Lavage éconergétique) - Pour les zones géographiques où l'énergie et l'eau doivent être économisées. Ce cycle diminue la consommation d'eau et d'énergie de 5 % chacune.

Rinse+Spin (Rinçage+essor) - Pour les charges nécessitant uniquement un rinçage ou pour ajouter de l'adoucissant lors du rinçage d'une charge.

Spin Only (Essorage seulement) - Fournit un essorage pour retirer plus d'eau de la charge.

9. Bouton Start/Pause (Démarrer/Pause)

Appuyez sur ce bouton pour interrompre et relancer les programmes.

10. Bouton Power (Mise en Marche)

Appuyez sur ce bouton une fois pour démarrer la laveuse; appuyez de nouveau pour l'éteindre.

Si la laveuse reste allumée pendant plus de 10 minutes sans qu'aucune touche ne soit actionnée, elle s'éteint automatiquement.

REMARQUE : Les cycles et les options varient d'un modèle à l'autre. Reportez-vous au tableau des cycles dans l'Annexe.

VERROUILLAGE PARENTAL

Cette fonction empêche les enfants de jouer avec votre laveuse.

ACTIVATION/DÉSACTIVATION

Pour activer/désactiver la fonction Child Lock (Verrouillage parental), appuyez sur les boutons Soil Level (Souillure) et Signal (Signal) simultanément pendant 3 secondes.

Fonctionnement :

1. Child Lock (Verrouillage parental) peut être activé lorsqu'un lavage est en cours.
2. Une fois la fonction Child Lock (Verrouillage parental) activé, toutes les commandes (sauf la bouton Power (Mise en Marche)) sont verrouillées jusqu'à la désactivation de la fonction.
3. Le bouton Child Lock (Verrouillage parental) est allumé lorsque la fonction est active.

Remarque : Si les boutons autres que le bouton Power (Mise en marche) ne fonctionnent pas, vérifiez si la fonction Child Lock (Verrouillage parental) est activée.

VÊTEMENTS+

Tant que le témoin Garments+ (Vêtements+) est allumé, vous pouvez ajouter ou retirer des articles même après le début du lavage. Si vous appuyez sur le bouton Start/Pause (Démarrer/Pause), le hublot se déverrouille sauf si l'eau est trop chaude ou s'il y a trop d'eau dans votre laveuse. Si vous avez déverrouillé le hublot et souhaitez poursuivre le cycle de lavage, fermez le hublot et appuyez sur le bouton Start/Pause (Démarrer/Pause).

Mon Cycle

En appuyant sur une seule touche, vous pouvez lancer votre lavage personnalisé (température, essorage, degré de salissure, etc.).

En appuyant sur le bouton My Cycle (Mon Cycle), vous activez les réglages définis lors du précédent mode My Cycle (Mon Cycle). Le témoin My Cycle (Mon Cycle) indique si le mode est activé.

Vous pouvez sélectionner toutes les options en mode My Cycle (Mon Cycle), comme suit.

1. Sélectionnez le programme à l'aide du sélecteur de cycle.
2. Une fois le programme sélectionné, définissez chaque option.
3. Par ailleurs, vous pouvez lancer le programme My Cycle (Mon Cycle) en appuyant sur le bouton Start/Pause (Démarrer/Pause) en mode My Cycle (Mon Cycle).

Le cycle et les options que vous sélectionnez s'afficheront la prochaine fois que vous sélectionnez My Cycle (Mon Cycle).

Remarque : Vous pouvez modifier la configuration du programme My Cycle (Mon Cycle) en répétant l'étape ci-dessus.

Le dernier réglage utilisé s'affichera la prochaine fois que vous utiliserez le programme My Cycle (Mon Cycle).

Effectuer un lavage

LAVAGE SILVERCAREMD (CERTAINS MODELES)

La technologie SilverCare^{MD} introduit des ions d'argent pur dans les eaux de lavage et de rinçage. Ils contribuent à la suppression de plus de 99,9 % des bactéries (remarque : le pourcentage peut être plus élevé sur la base d'analyses supplémentaires des tests du NSF) des bactéries (bactéries de test spécifiées dans les recommandations américaines de l'EPA pour les tests DIS/TSS 13) même dans les cycles en eau froide.

Les micro-organismes trouvés dans les machines à laver sont responsables d'odeurs. Certaines bactéries et autres micro-organismes peuvent rester dans la laveuse malgré la rigueur des lavages réguliers. Dans certains cas, ces micro-organismes persistants peuvent croître et se multiplier jusqu'à former un film biologique dans la laveuse. La technologie SilverCare^{MD} de Samsung permet de supprimer de nombreuses bactéries et espèces de moisissure dans la laveuse, le tambour de la machine et ses éléments internes.

La technologie SilverCare^{MD} de Samsung permet d'économiser 92 % d'énergie par rapport au nettoyage à l'eau chaude, tout en étant aussi efficace pour supprimer les micro-organismes du linge. Les chemisiers et les chemises très délicats, ou encore la lingerie qui doit être lavée à l'eau froide ou tiède, peuvent désormais être exempts de germes comme les vêtements lavés avec le cycle de désinfection.

1. Ouvrez le hublot, placez les vêtements dans la laveuse, puis refermez le hublot.
2. Appuyez sur le bouton Power (Mise en Marche).
3. Sélectionnez un cycle en tournant le sélecteur de cycle.
4. Appuyez sur le bouton SilverCare^{MD}.
5. Ajoutez la lessive dans le bac réservé au lavage principal, puis ajoutez de l'adoucissant jusqu'au trait.
 - : Pour le pré-lavage, versez une dose supplémentaire de savon à lessive dans le bac.
 - Si SilverCare^{MD} est utilisé avec de l'adoucissant, la suppression des micro-organismes risque d'être moins efficace
6. Appuyez sur le bouton Start/Pause (Démarrer/Pause).
 - : Les conditions optimales de lavage sont sélectionnées automatiquement grâce au pesage automatique du linge.

Remarque :

POUR USAGE DOMESTIQUE UNIQUEMENT - LES UTILISATEURS PROFESSIONNELS DOIVENT
PRENDRE CONTACT AVEC LES AUTORITÉS LOCALES
DE TRAITEMENT DES DECHETS AVANT UTILISATION

Vous pouvez connaître le nombre de fois où vous avez utilisé l'option SilverCare^{MD} en appuyant sur le bouton Signal (Signal) et SilverCare^{MD}.

LU3 : moins de 1 000 fois

LU2 : entre 1 000 et 2 000 fois

LU1 : entre 2 000 et 2 999 fois

LU0 : plus de 2 999 fois

Vous devez remplacer l'ensemble SilverCare^{MD} lorsque l'indication LU0 s'affiche. Appelez le 1-800-SAMSUNG.

Remarque :

Sur certains modèles sans chauffage, si vous choisissez SilverCare^{MD}, la température est réglée à Froid/Froid.

Si vous modifiez la sélection de température, l'option SilverCare^{MD} est annulée.

Vous ne pouvez pas choisir l'option SilverCare^{MD} avec le cycle Lainages.

Effectuer un lavage

USAGE DE LA LESSIVE

Votre laveuse est conçue pour utiliser des savons à lessive haute efficacité (HE).

- Pour obtenir une propreté maximale, utilisez un savon à lessive haute efficacité telle que Tide HE, Wisk HE, Cheer HE or Gain HE*. Les savons à lessive haute efficacité contiennent des supprimeurs de mousse qui réduisent ou éliminent la mousse. Une production réduite de mousse permet à la charge de mieux tourner, maximisant ainsi le nettoyage. Si vous ne disposez pas de savon à lessive HE, un savon à lessive normal peut être utilisé.



! AVERTISSEMENT

Il n'est pas recommandé d'utiliser un savon à lessive non-HE. Veuillez utiliser du savon HE.

REMARQUE : Réduire la quantité de savon à lessive peut limiter l'efficacité du nettoyage. Il est important de traiter les taches avant le lavage, de trier le linge par couleur et par degré de salissure, et d'éviter toute surcharge.

- * Les noms de marques sont les marques commerciales de leurs fabricants respectifs.

CARACTÉRISTIQUES

BAC À PRODUITS

Votre laveuse comprend des bacs distincts pour la lessive et les produits javellisants non décolorants, l'eau de Javel et l'adoucissant. Tous les produits de lavage doivent être placés dans leur bac respectif avant le début du lavage.

Le bac à produits **DOIT TOUJOURS** être remis en place avant le démarrage de la laveuse.

N'ouvrez **PAS** le bac à produits lorsque la laveuse est en fonctionnement.

Utilisation :

1. Tirez le tiroir du bac à produits situé à gauche du panneau de commandes.
2. Remplissez les bacs appropriés avec les produits de lavage, en évitant soigneusement tout débordement ou éclaboussure.
3. Replacez doucement le tiroir du bac à produits en le faisant glisser dans son compartiment.

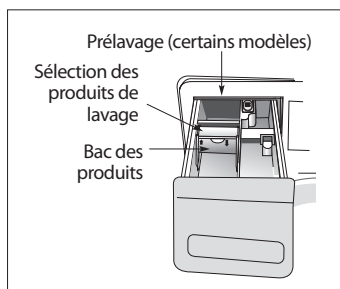

BAC À LESSIVE

1. Versez la quantité de savon à lessive recommandée directement dans le bac à lessive avant de démarrer votre laveuse.
2. Si vous devez utiliser un javellisant non décolorant, ajoutez-le à la lessive dans ce même bac.
 - Dans ce cas, il est préférable que les deux produits soient tous deux de même type : en poudre ou liquides.

REMARQUE : Si vous utilisez du savon à lessive liquide, baissez le sélecteur de savon à lessive et ajoutez la lessive dans le bac.

Effectuer un lavage

BAC DE PRELAVAGE (CERTAINS MODELES)

Si vous utilisez l'option Prélavage (certains modèles), vous devez ajouter du savon à lessive dans le bac de pré-lavage ainsi que dans le bac à lessive. La lessive sera distribuée automatiquement lors du pré-lavage.

- Si vous employez un savon à lessive haute efficacité (HE), ajoutez 1/3 de la quantité recommandée dans le bac de pré-lavage et les 2/3 restants dans le bac à lessive.
- Si vous utilisez un savon à lessive normal, ajoutez 1/6 de la quantité recommandée dans le bac de pré-lavage et 1/3 de la quantité recommandée dans le bac à la lessive.

BAC À JAVEL

(eau de Javel liquide uniquement)

1. Ajoutez l'eau de Javel dans le bac approprié.
Ne dépassez PAS la ligne MAX FILL (Remplissage maximal).
2. Évitez les éclaboussures ou de faire déborder le bac.
3. Votre laveuse distribue automatiquement l'eau de Javel dans le tambour au moment approprié.
4. Le bac dilue automatiquement l'eau de Javel liquide avant que celle-ci n'atteigne la charge de lavage.

REMARQUES :

- Ne versez jamais de l'eau de Javel liquide non diluée directement sur la charge ou dans le tambour. Il s'agit d'un produit chimique puissant qui, s'il n'est pas utilisé correctement, peut abîmer les tissus (affaiblissement des fibres ou perte des couleurs).
- Si vous préférez utiliser un produit javellisant non décolorant et sans chlore, ajoutez-le dans le bac à lessive.
Ne versez PAS de produit javellisant non décolorant dans le bac à javel.

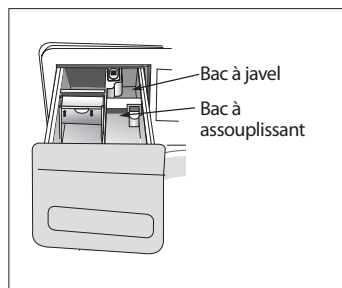

BAC À ADOUCISSANT

1. Versez la quantité recommandée d'adoucissant liquide dans le bac à adoucissant.
Pour des charges plus petites, utilisez moins d'un bouchon plein.
2. L'adoucissant doit être dilué avec de l'eau jusqu'à ce que le niveau atteigne la limite MAX FILL (Remplissage maximal) dans le bac.
3. Le bac libère automatiquement l'adoucissant liquide au moment approprié pendant le cycle de rinçage.

REMARQUES :

- Utilisez le bac à adoucissant UNIQUEMENT pour les adoucissants liquides.
- N'utilisez PAS la boule Downy* avec cette laveuse. L'adoucissant ne sera pas ajouté au moment opportun. Utilisez le bac à produits.
- * Les noms de marques sont les marques commerciales de leurs fabricants respectifs.

NETTOYAGE DE L'EXTÉRIEUR

Fermez les robinets d'eau après avoir fini le lavage du jour.

Ceci fermera l'arrivée d'eau de votre laveuse et évitera la possibilité (peu probable) de dégâts provoqués par une fuite d'eau. Laissez le hublot ouvert pour permettre à l'intérieur de votre laveuse de sécher.

Utilisez un chiffon doux pour essuyer toute éclaboussure de savon à lessive, d'eau de Javel ou autre, au fur et à mesure de l'utilisation de votre laveuse.

Nettoyez les parties suivantes en procédant comme suit :

Panneau de commandes – Nettoyez-le avec un chiffon doux et humide. N'utilisez pas de poudres abrasives ni de tampons à récurer.
Ne vaporisez aucun produit d'entretien directement sur le panneau de commande.

Caisson – Nettoyez-le avec du savon et de l'eau.

NETTOYAGE DE L'INTÉRIEUR

Nettoyez l'intérieur de votre laveuse périodiquement pour retirer toutes les poussières, salissures, odeurs, moisissures ou résidus susceptibles de rester dans votre laveuse à la suite du lavage des vêtements.

Utilisez l'option SilverCare^{MD} une fois par semaine pour éviter la formation d'odeurs dans le tambour. Le non-respect de ces instructions peut provoquer des conditions non satisfaisantes, incluant des odeurs déplaisantes ou des taches permanentes sur votre laveuse ou votre linge.

Au besoin, les dépôts de calcaire peuvent être retirés. Utilisez un produit de nettoyage recommandé et indiqué comme étant sans danger pour la laveuse.

NETTOYAGE DES BACS

Le bac à produits peut nécessiter un nettoyage périodique à cause de l'accumulation des produits de lavage.

1. Appuyez sur la manette d'ouverture à l'intérieur du bac et sortez-le.
2. Retirez les couvercles des bacs à adoucissant et javel.
3. Lavez les différents éléments à l'eau claire.
4. Nettoyez le logement du bac avec une brosse douce.
5. Remettez les couvercles en les poussant fermement.
6. Remettez le bac en place.
7. Lancez un cycle de Rinse+Spin (Rinçage+essor) à vide.

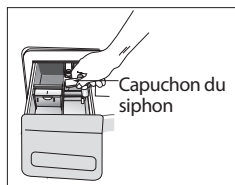
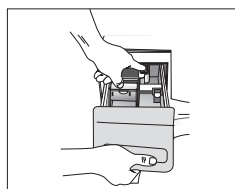

ENTREPOSAGE DE VOTRE LAVEUSE

Les laveuses peuvent être endommagées si l'eau n'est pas retirée des tuyaux et pièces internes avant stockage. Préparez votre laveuse pour son entreposage en procédant comme suit :

- Sélectionnez le cycle Lavage rapide et ajoutez de l'eau de Javel dans le bac à produits. Faites tourner votre laveuse à vide.
- Fermez les robinets d'eau et débranchez les tuyaux d'admission.
- Débranchez votre laveuse de la prise électrique et laissez le hublot ouvert pour laisser circuler l'air dans le tambour.
- Si votre laveuse a été entreposée à des températures inférieures à 0 °C, laissez le temps à l'eau éventuellement restée dans votre laveuse de dégeler avant utilisation.

Dépannage

VÉRIFIEZ CES POINTS SI...

La laveuse ne démarre pas.	<ul style="list-style-type: none">• Assurez-vous que le hublot est correctement fermé.• Assurez-vous que la laveuse est branchée.• Assurez-vous que les robinets d'eau sont ouverts.• Veillez à enfoncer le sélecteur de cycle pour faire démarrer votre laveuse.• Assurez-vous que le verrouillage parental n'est pas activé (voir page C4).• Avant de se remplir, votre laveuse émet toute une série de bruits qui correspondent aux phases de vérification de la fermeture de la porte, et à un rapide essorage.
La laveuse ne se remplit pas ou pas suffisamment.	<ul style="list-style-type: none">• Ouvrez complètement les deux robinets d'eau.• Assurez-vous que le hublot est correctement fermé.• Assurez-vous que la laveuse est branchée.• Vérifiez le fusible ou réarmez le disjoncteur.• Enfoncez le sélecteur de cycle pour mettre votre laveuse en marche.• Redressez les tuyaux d'arrivée d'eau.• Débranchez les tuyaux et nettoyez les grilles. Les grilles des tuyaux peuvent être bouchées.• Ouvrez puis fermez le hublot, puis enfoncez le sélecteur de cycle.
De la lessive reste dans le bac à produits après la fin du programme de lavage.	<ul style="list-style-type: none">• Assurez-vous que la pression d'eau est suffisante pour faire fonctionner la laveuse.• Vérifiez que le bouton de sélection des produits n'est pas enfoncé lorsque vous employez un savon à lessive en poudre.
La laveuse vibre ou fait trop de bruit.	<ul style="list-style-type: none">• Assurez-vous que la laveuse est installée sur une surface plane. Si la surface n'est pas plane, ajustez les pieds réglables pour mettre l'appareil de niveau.• Assurez-vous que les vis de transport ont été enlevées.• Assurez-vous que la laveuse n'est en contact avec aucun autre objet.• Assurez-vous que la charge de linge est bien répartie.
La laveuse s'arrête.	<ul style="list-style-type: none">• Branchez le cordon d'alimentation à une prise électrique.• Vérifiez le fusible ou réarmez le disjoncteur.• Fermez le hublot, puis enfoncez le sélecteur de cycle pour mettre votre laveuse en marche. Pour votre sécurité, la laveuse ne peut effectuer les opérations d'essorage et de séchage lorsque le hublot est ouvert.• Avant de se remplir, votre laveuse émet toute une série de bruits qui correspondent aux phases de vérification de la fermeture de la porte et à un rapide essorage.• Il se peut qu'il ne s'agisse que d'une pause ou d'une phase de trempage normale dans le cycle. Patientez un instant pour voir s'il redémarre.• Vérifiez que les grilles des tuyaux d'arrivée d'eau ne sont pas bouchées au niveau des robinets. Nettoyez régulièrement les grilles.

Dépannage

<p>La température de l'eau de remplissage est inappropriée.</p>	<ul style="list-style-type: none"> • Ouvrez complètement les deux robinets d'eau. • Vérifiez que la température d'eau sélectionnée est correcte. • Assurez-vous que les tuyaux sont branchés aux robinets appropriés. Rincez abondamment les conduites d'eau. • Vérifiez la résistance. L'eau produite doit être d'une température minimale de 49 °C à la sortie du robinet. Vérifiez également la capacité de la résistance et le temps de charge. • Débranchez les tuyaux et nettoyez les grilles. Les grilles des tuyaux peuvent être bouchées. • Lorsque votre laveuse se remplit, la température de l'eau peut varier car la fonction de contrôle automatique de la température vérifie la température de l'eau entrante. Cette situation est normale. • Lorsque votre laveuse se remplit, il se peut que vous constatiez que de l'eau tiède ou à peine froide passe par le bac alors que vous avez sélectionné des températures de lavage élevées ou basses. Il s'agit d'un fonctionnement normal de la fonction de contrôle automatique de la température de l'eau de votre laveuse.
<p>La laveuse n'essore pas.</p>	<ul style="list-style-type: none"> • Vérifiez le fusible ou réarmez le disjoncteur. • Fermez le hublot, puis enfoncez le sélecteur de cycle. Pour votre sécurité, la laveuse ne peut effectuer les opérations d'essorage et de séchage lorsque le hublot est ouvert.
<p>Le hublot ne s'ouvre plus.</p>	<ul style="list-style-type: none"> • Enfoncez le sélecteur de cycle pour arrêter votre laveuse. • Le hublot de votre laveuse est verrouillé pendant la période de chauffe du cycle de stérilisation. • Le déverrouillage du hublot peut prendre plusieurs minutes.
<p>La laveuse ne se vide plus ou n'essore pas.</p>	<ul style="list-style-type: none"> • Vérifiez le fusible ou réarmez le disjoncteur. • Redressez les tuyaux de vidange. Vérifiez qu'ils ne soient pas pliés. En cas de restriction de vidange, appelez le service de dépannage. • Fermez le hublot, puis enfoncez le sélecteur de cycle. Pour votre sécurité, la laveuse ne peut effectuer les opérations d'essorage et de séchage lorsque le hublot est ouvert.
<p>Le linge est trop mouillé en fin de cycle.</p>	<ul style="list-style-type: none"> • Utilisez la vitesse d'essorage supérieure ou maximale. • Utilisez un savon à lessive très performante (HE) pour réduire la formation de mousse (possiblement trop abondante). • La charge de linge est trop faible. Les charges réduites (un ou deux articles) risquent d'être mal réparties et de ne pas être essorées complètement.
<p>L'eau fuit.</p>	<ul style="list-style-type: none"> • Assurez-vous que le hublot est correctement fermé. • Vérifiez les branchements des tuyaux. • Assurez-vous que l'extrémité du tuyau de vidange est correctement inséré dans le dispositif de vidange et qu'il y est solidement fixé. • Évitez toute surcharge. • Utilisez un savon à lessive très performant pour prévenir la formation d'une mousse trop abondante.
<p>Une mousse trop abondante se forme.</p>	<ul style="list-style-type: none"> • Utilisez un savon à lessive très performante pour prévenir la formation d'une mousse trop abondante. • Réduisez la quantité de savon à lessive si l'eau est douce, pour les petites charges de linge ou pour le linge peu sale. • Il est DÉCONSEILLÉ d'utiliser un savon à lessive non-HE.

* Une exposition à l'argent peut résulter en une irritation et/ou une allergie pour plusieurs personnes. Si vous développez une irritation de la peau ou une allergie cutanée, n'utilisez plus la laveuse au cycle d'ions d'argent, ne portez plus les vêtements lavés à ce cycle et consultez un médecin.

Dépannage

CODES D'INFORMATION

Les codes d'information qui s'affichent vous aident à mieux comprendre les problèmes rencontrés par votre laveuse.

Symbole	Signification	Solution
dc	Charge de linge mal répartie ayant empêché l'essorage.	Équilibrez la charge, puis enfoncez le sélecteur de cycle.
dl	Hublot non verrouillé pendant le fonctionnement de la laveuse.	Appuyez sur le bouton Power (Mise en Marche) pour arrêter la laveuse, puis relancez le cycle. Si ce code réapparaît, appelez le service de dépannage. Voir ci-dessous.
ds	Hublot ouvert pendant le fonctionnement de la laveuse.	Fermez correctement le hublot, puis relancez le cycle. Si ce code réapparaît, appelez le service de dépannage. Voir ci-dessous.
fl	Votre laveuse n'a pas pu verrouiller le hublot.	Fermez correctement le hublot, puis relancez le cycle. Si ce code réapparaît, appelez le service de dépannage. Voir ci-dessous.
Hi-	Problème avec le contrôle de la température de l'eau. (Problème de contrôle de la résistance)	Appelez le service de dépannage. Voir ci-dessous.
LE	La laveuse a commencé à se remplir mais n'a pas atteint le niveau d'eau approprié.	Appelez le service de dépannage. Voir ci-dessous.
LO	Le hublot ne se déverrouille pas.	Assurez-vous que le hublot est correctement fermé. Appuyez sur le bouton Power (Mise en Marche) pour arrêter la laveuse, puis redémarrez-le. Si ce code réapparaît, appelez le service de dépannage. Voir ci-dessous.
E3	Fonctionnement incorrect du moteur.	Relancez le cycle, puis enfoncez le sélecteur de cycle. Si ce code réapparaît, appelez le service de dépannage. Voir ci-dessous.
nd	Votre lave-linge ne vidange pas. Cependant, il peut s'allumer lorsque l'appareil détecte une brève restriction lors de la vidange.	Avant d'appeler le service de maintenance, vérifiez les points suivants : 1) Éteignez l'appareil et rallumez-le. 2) Choisissez l'essorage uniquement 3) Appuyez sur le bouton Start/Pause (Démarrer/Pause) pour vidanger l'eau. Si cela ne fonctionne toujours pas, appelez le service de maintenance.
nf	La laveuse ne s'est pas remplie entièrement.	Vérifiez que les robinets sont complètement ouverts. Vérifiez que les tuyaux ne sont pas pliés. Vérifiez les grilles d'arrivée des tuyaux de remplissage.

Dépannage

































Symbole	Signification	Solution
SI-	Problème de contrôle.	Appelez le service de dépannage. Voir ci-dessous.
PF	Une coupure d'électricité s'est produite alors que la laveuse fonctionnait.	Relancez le cycle en enfonçant le sélecteur de cycle.
OE	Un problème s'est produit avec le capteur du niveau d'eau.	Appelez le service de dépannage.
E2	Touche coincée.	Appelez le service de dépannage.
bE	Problème avec le capteur de vitesse.	Relancez le cycle. Si ce code réapparaît, appelez le service de dépannage (voir ci-dessous).
tE	Problème avec le capteur de température.	Relancez le cycle. Si ce code réapparaît, appelez le service de dépannage (voir ci-dessous).
3E	Surtension détectée.	Relancez le cycle. Si ce code réapparaît, appelez le service de dépannage (voir ci-dessous).
2E	Surtension/sous-tension détectée.	Relancez le cycle. Si ce code réapparaît, appelez le service de dépannage (voir ci-dessous).
8E	Problème avec le capteur de vibration.	Relancez le cycle. Si ce code réapparaît, appelez le service de dépannage (voir ci-dessous).
7E	Problème au niveau du contrôle SilverCare ^{MD}	Relancez le cycle. Si ce code réapparaît, appelez le service de dépannage (voir ci-dessous).
SUDS	Trop de SUDS (savonage) est détecté lors du cycle de nettoyage. L'appareil est mis en attente jusqu'à sa réduction. Le fonctionnement reprendra alors. Le lavage terminé, les codes End et SUDS clignoteront tour à tour.	Pour éviter cela, diminuez la quantité de lessive utilisée.

Pour les codes non répertoriés ici, appelez le 1-800-726-7864 (1-800-SAMSUNG).

Annexe

TABLEAU DES SYMBOLES TEXTILES

Les symboles suivants offrent des conseils d'entretien des vêtements sans indication textuelle. Il y a 4 symboles textiles, qui apparaissent dans l'ordre suivant : lavage, blanchiment, séchage et repassage (ou nettoyage à sec le cas échéant). L'utilisation de symboles garantit la cohérence des informations entre les fabricants de vêtements (articles domestiques ou importés). Observez les consignes des symboles textiles pour optimiser la durée de vie de votre linge et limiter les problèmes de lavage.

Programme de lavage		Instructions spéciales		Symboles d'avertissement pour le lavage	
	Normal		Séchage sur fil/Séchage en suspension		Pas de lessivage
	Textile infroissable/ Suppression des faux plis		Séchage par égouttement		Pas d'essorage
	Déliçats		Séchage à plat		Pas de chlorage
	Lavage à la main	Réglage de la chaleur			Pas de séchage en machine
Température de l'eau**			Haut		Sans vapeur (repassage)
●●●	Brûlante		Moyen		Pas de repassage
●●	Chaude		Bas		
●	Froid		À froid		
Blanchiment			Ni air, ni chaleur		
	Blanchiment (tout type, au besoin)	Température de séchage au fer ou à la vapeur			Séchage sur fil/Séchage en suspension
	Blanchiment sans chlore (aucun risque de décoloration) uniquement (au besoin)		Haut		Séchage par égouttement
	Programme de séchage à la machine		Moyen		Séchage à plat
Normal			Bas		
	Textile infroissable/ Suppression des faux plis	Nettoyage à sec			Lainages lavables en machine . La charge doit être inférieure à 3,6 kg.
	Déliçats		Nettoyage à sec		
			Pas de nettoyage à sec		

** Les symboles par point représentent la température appropriée de l'eau de lavage pour divers articles. Plage de températures : élevée (41° - 52 °C), chaude (29° - 41 °C) et froide (16° - 29 °C). La température de l'eau de lavage doit être d'au moins 16 °C pour activer les détergents et obtenir un lavage efficace.

Il se peut que la laveuse ne supporte pas ces températures, dans la mesure où la température de l'eau de lavage dépend du réglage de la chaleur de l'eau et de la température de l'arrivée d'eau locale. Par exemple, en hiver dans les régions nordiques, l'eau qui arrive peut être de 4 °C seulement, ce qui est trop froid pour permettre un nettoyage efficace. Dans ce cas, la température de l'eau doit être corrigée en sélectionnant un réglage de chaleur, en ajoutant de l'eau chaude dans le bac (MAX FILL, remplissage maximal) ou en utilisant l'option de réchauffement de votre laveuse (si elle en est dotée).

PROTECTION DE L'ENVIRONNEMENT

- Votre laveuse a été fabriquée à partir de matériaux recyclables. Si vous décidez de vous en débarrasser, veuillez respecter les normes locales en matière d'élimination des déchets. Coupez le cordon d'alimentation de façon à ce que l'appareil ne puisse pas être raccordé à une source électrique.
Enlevez le hublot pour éviter que des animaux ou de jeunes enfants se retrouvent piégés à l'intérieur de l'appareil.
- Ne dépassez pas les quantités de savon à lessive préconisées dans les instructions du fabricant de savon.
- N'utilisez de produits détachants et blanchissants avant le cycle de lavage qu'en cas d'absolue nécessité.
- Économisez de l'eau et de l'électricité en ne faisant tourner que des charges pleines (la charge exacte dépend du programme utilisé).
- Préférez le système SilverCare^{MD} au nettoyage à l'eau chaude afin d'économiser de l'énergie.

DÉCLARATION DE CONFORMITÉ

Cet appareil est conforme à la norme UL2157.

CARACTÉRISTIQUES TECHNIQUES

TYPE	LAVEUSE À CHARGEMENT FRONTAL			
DIMENSIONS	Div	cm (pouces)	Div	cm (pouces)
	A. Hauteur - Générale	96,5 (38)	C. Profondeur hublot ouvert à 90°	49" (124.5)
	B. Largeur	68,6 (27)	D. Profondeur	30.25" (77.0)
PRESSION DE L'EAU			50 kPa à 800 kPa	
POIDS			89,9 kg (180 C)	
PUISSANCE DE CHAUFFE			86,60 litres	
CONSOMMATION	LAVAGE		120 V	226 W
	LAVAGE ET CHAUFFAGE		120 V	997 W
	ESSORAGE		120 V	379 W
	VIDANGE		120 V	41 W
VITESSE D'ESSORAGE	WF326 *		1 200 tr/min	
	WF316 *, WF317*		1 100 tr/min	
	WF306 *		1 000 tr/min	
	WF206 *		1 000 tr/min	

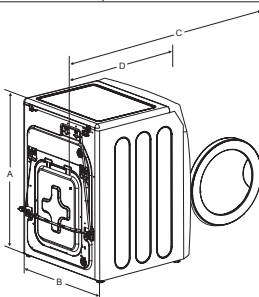

Annexe

TABLEAU DES PROGRAMMES

326LAS

	Fonctions													Options						Durée	
	Température					Essorage					Souillure			Delay Start (Départ différé)	Extra Wash (Extra lavage)	Extra Rinse (Extra rinçage)	My Cycle (Mon Cycle)	Pre-wash (Prelavage)	Extra Spin (Extra essorage)		Silver-Care [™]
	EH/C (TC/F)	H/C (C/F)	W/W (T/T)	W/C (T/F)	C/C (F/F)	EH (TE)	H (E)	M (M)	L (B)	NS (SE)	H (L)	N (N)	L (L)								
Heavy Duty (Grande capacité)		✓	✓	✓	✓	✓	✓	✓	✓	✓	✓	✓	✓	✓	✓	✓	✓	✓	✓	✓	92
Normal (Normal)		✓	✓	✓	✓	✓	✓	✓	✓	✓	✓	✓	✓	✓	✓	✓	✓	✓	✓	✓	53
Whites (Blancs)		✓	✓	✓	✓	✓	✓	✓	✓	✓	✓	✓	✓	✓	✓	✓	✓	✓	✓	✓	62
Perm Press (Indé- plissable)			✓	✓	✓		✓	✓	✓	✓	✓	✓	✓	✓	✓	✓	✓	✓	✓	✓	47
Delicates/ Hand Wash (Déli-cats/La- vage main)			✓	✓	✓				✓	✓	✓	✓	✓	✓		✓				✓	41
Wool (Laine)					✓				✓	✓		✓		✓		✓					57
Quick Wash (Express)		✓	✓	✓	✓	✓	✓	✓	✓	✓	✓	✓	✓	✓		✓				✓	35
Towels (Serviettes)		✓	✓	✓	✓	✓	✓	✓	✓	✓	✓	✓	✓	✓	✓	✓	✓	✓	✓	✓	66
Sanitize (Hygiénique)	✓					✓	✓	✓	✓	✓	✓	✓	✓	✓	✓	✓	✓	✓	✓	✓	112
Bedding (Draps)			✓	✓	✓			✓	✓	✓	✓	✓	✓	✓	✓	✓	✓	✓	✓	✓	71
Active Wear (Vêtements quotidiens)			✓	✓	✓		✓	✓	✓	✓	✓	✓	✓	✓		✓				✓	51
Eco Wash (Lavage éconer-gé- tique)		✓	✓	✓	✓	✓	✓	✓	✓	✓	✓	✓	✓	✓	✓	✓	✓	✓	✓	✓	47
Rinse + Spin (Rinçage + Essorage)					✓	✓	✓	✓	✓					✓		✓			✓	✓	20
Spin Only (Essorage seulement)						✓	✓	✓	✓					✓		✓			✓		11

Annexe

206LNW, 206BNW, 206ANS

	Fonctions											Options			Durée
	Température				Essorage				Souillure			Delay Start (Départ différé)	Extra Wash (Extra lavage)	Extra Rinse (Extra rinçage)	
	H/C (C/F)	W/W (T/T)	W/C (T/F)	C/C (F/F)	H (E)	M (M)	L (B)	NS (SE)	H (L)	N (N)	L (L)				
Heavy Duty (Grande capacité)	✓	✓	✓	✓	✓	✓	✓	✓	✓	✓	✓	✓	✓	✓	67
Normal (Normal)	✓	✓	✓	✓	✓	✓	✓	✓	✓	✓	✓	✓	✓	✓	53
Whites (Blancs)	✓	✓	✓	✓	✓	✓	✓	✓	✓	✓	✓	✓	✓	✓	62
Perm Press (Indé- plissable)		✓	✓	✓	✓	✓	✓	✓	✓	✓	✓	✓	✓	✓	47
Towels (Serviettes)	✓	✓	✓	✓	✓	✓	✓	✓	✓	✓	✓	✓	✓	✓	66
Rinse + Spin (Rinçage + Essorage)				✓	✓	✓	✓	✓				✓		✓	20
Spin Only (Essorage seulement)					✓	✓	✓	✓				✓			11

Annexe

316LAW, 316LAS, 316BAW, 316HAC, 317AAW, 317AAS, 317AAG

	Fonctions													Options						Durée	
	Tempéré					Essorage					Sécher			Delay Start (Départ différé)	Extra Wash (Extra lavage)	Extra Rinse (Extra rinçage)	My Cycle (Mon Cycle)	Pre-wash (Prelavage)	Silver-Care ^{MD}		
	EH/C (T/C/F)	H/C (C/F)	W/W (T/T)	W/C (T/F)	C/C (F/F)	EH (TE)	H (E)	M (M)	L (B)	NS (SE)	H (L)	N (N)	L (L)								
Heavy Duty (Grande capacité)		✓	✓	✓	✓	✓	✓	✓	✓	✓	✓	✓	✓	✓	✓	✓	✓	✓	✓	✓	92
Normal (Normal)		✓	✓	✓	✓	✓	✓	✓	✓	✓	✓	✓	✓	✓	✓	✓	✓	✓	✓	✓	53
Whites (Blancs)		✓	✓	✓	✓	✓	✓	✓	✓	✓	✓	✓	✓	✓	✓	✓	✓	✓	✓	✓	62
Perm Press (Indéplissable)			✓	✓	✓		✓	✓	✓	✓	✓	✓	✓	✓	✓	✓	✓	✓	✓	✓	47
Delicates/ Hand Wash (Délicats/Lavage main)			✓	✓	✓				✓	✓	✓	✓	✓	✓		✓	✓			✓	41
Wool (Laine)					✓				✓	✓		✓		✓			✓				57
Quick Wash (Express)		✓	✓	✓	✓	✓	✓	✓	✓	✓	✓	✓	✓	✓	✓		✓	✓	✓	✓	35
Towels (Serviettes)		✓	✓	✓	✓	✓	✓	✓	✓	✓	✓	✓	✓	✓	✓	✓	✓	✓	✓	✓	66
Sanitize (Hygiénique)	✓					✓	✓	✓	✓	✓	✓	✓	✓	✓	✓	✓	✓	✓	✓	✓	112
Bedding (Draps)			✓	✓	✓			✓	✓	✓	✓	✓	✓	✓	✓	✓	✓	✓	✓	✓	71
Rinse + Spin (Rinçage + Essorage)					✓	✓	✓	✓	✓					✓		✓	✓			✓	20
Spin Only (Essorage seulement)						✓	✓	✓	✓	✓				✓			✓				11

LAVEUSE SAMSUNG SILVERCARE^{MD}

GARANTIE LIMITÉE A L'ACHETEUR ORIGINAL

Ce produit de la marque SAMSUNG, fourni, distribué par SAMSUNG ELECTRONICS CANADA, INC. (SAMSUNG) et livré neuf, dans son emballage d'origine à l'acheteur original, est garanti par SAMSUNG contre tout défaut de fabrication relatif aux matériaux et à la qualité d'exécution pour une période de garantie limitée de :

un (1) an pour toutes les pièces et la main-d'œuvre.

Cette garantie limitée débute à la date originale d'achat. Elle ne s'applique qu'aux produits achetés et utilisés au Canada. Pour bénéficier du service de garantie, l'acheteur doit prendre contact avec SAMSUNG afin de déterminer le problème et de connaître les procédures de maintenance. Le service de garantie ne peut être réalisé que par un centre de service agréé SAMSUNG. La facture d'achat datée originale doit être présentée sur demande comme preuve d'achat à SAMSUNG ou au centre de service agréé SAMSUNG. SAMSUNG assurera un service de réparation gratuit à domicile pendant la période de garantie sujet à la disponibilité sur le territoire canadien. Le service de réparation à domicile n'est pas offert dans toutes les régions.

Pour bénéficier du service de réparation à domicile, le produit doit se trouver dans un endroit dégagé et accessible au technicien. Si le service n'est pas offert, SAMSUNG peut choisir de transporter le produit aller/retour vers un centre de service agréé.

SAMSUNG réparera, remplacera ou remboursera ce produit, selon sa convenance, et gratuitement comme stipulé ci-après, avec des pièces ou produits neufs ou reconditionnés s'il s'avère défectueux au cours de la période de garantie limitée spécifiée ci-dessus. Tous les produits ou pièces remplacés deviennent la propriété de SAMSUNG et doivent être renvoyés à SAMSUNG. Les pièces de rechange et les produits sont couverts pour la période restante de garantie ou quatre-vingt-dix (90) jours, si la période de garantie est inférieure à 90 jours.

La garantie limitée couvre les défauts de fabrication relatifs aux matériaux et à la qualité d'exécution survenus dans le cadre d'une utilisation normale et non commerciale du produit, et ne s'applique

pas aux causes suivantes, comprenant : dégâts survenus lors de l'expédition, de la livraison et de l'installation; applications et utilisations incorrectes du produit; produits ou numéros de série altérés; dégât esthétique à la finition extérieure; accidents, abus, négligence, dégâts occasionnés par le feu, l'eau,

la foudre ou tout autre catastrophe naturelle; l'utilisation de produits, d'équipements, de systèmes, d'utilitaires, de services, de pièces, de fournitures, d'accessoires, d'applications, d'installations, de réparations, de câbles externes ou de connecteurs non fournis ou agréés par SAMSUNG et qui endommagent le produit ou entraînent des problèmes de maintenance; une tension de ligne extérieure incorrecte, des variations ou des surtensions; réglages opérés par le client et le non-respect des instructions d'utilisation ou de nettoyage, d'entretien ou des directives environnementales décrites dans et imposées par le manuel d'instruction; retrait et réinstallation du produit; problèmes causés par des infestations nuisibles. Cette garantie limitée ne couvre pas les problèmes résultant d'un courant, d'une tension ou d'une alimentation électrique, d'ampoules, de fusibles domestiques ou de câblage domestique inappropriés ou incorrects. La garantie ne couvre pas non plus le coût des appels au service d'assistance pour obtenir des instructions ou la réparation des erreurs d'installation. SAMSUNG ne garantit pas un fonctionnement ininterrompu ou sans erreur du produit.

Annexe

HORMIS TOUTE INDICATION CONTRAIRE DANS LE PRÉSENT MANUEL, CE PRODUIT N'EST COUVERT PAR AUCUNE GARANTIE EXPRESSE OU IMPLICITE ET SAMSUNG DÉNIE TOUTE GARANTIE Y COMPRIS MAIS SANS S'Y LIMITER TOUTE GARANTIE IMPLICITE DE COMMERCIALISATION OU D'APTITUDE POUR UNE UTILISATION PARTICULIÈRE. AUTRE GARANTIE DÉLIVRÉE PAR TOUTE PERSONNE, ENTREPRISE OU COMPAGNIE CONCERNANT CE PRODUIT NE PEUT S'APPLIQUER À SAMSUNG. SAMSUNG NE PEUT ÊTRE TENUE RESPONSABLE D'UNE PERTE DE REVENUS OU DE BÉNÉFICES, D'UN DÉFAUT DE RÉALISATION D'ÉCONOMIES OU D'AUTRES GAINS, OU D'AUTRES DÉGÂTS SUBSÉQUENTS, ACCIDENTELS OU SPÉCIFIQUES RÉSULTANT D'UNE BONNE OU MAUVAISE UTILISATION DU PRODUIT OU D'UNE INCAPACITÉ À L'UTILISER, EN DÉPIT DE LA THÉORIE JURIDIQUE SUR LAQUELLE SE BASE LA PLAINTÉ, MÊME SI SAMSUNG A ÉTÉ AVERTIE DE LA POSSIBILITÉ DE TELS DÉGÂTS. TOUTE RÉCUPÉRATION DE QUELQUE TYPE QUE CE SOIT CONTRE SAMSUNG NE PEUT DÉPASSER LE MONTANT D'ACHAT DU PRODUIT VENDU PAR SAMSUNG AYANT CAUSÉ LE PRÉSUMÉ DÉGÂT. SANS LIMITATION DE CE QUI PRÉCÈDE, L'ACHETEUR ASSUME TOUS LES RISQUES ET RESPONSABILITÉS POUR LA PERTE, LE DÉGÂT OU LE PRÉJUDICE OCCASIONNÉ À L'ACHETEUR ET AUX BIENS DE L'ACHETEUR, À DES TIERS ET À LEURS BIENS, ET DÉCOULANT DE L'UTILISATION, DE LA MAUVAISE UTILISATION OU DE L'INCAPACITÉ À UTILISER CE PRODUIT. CETTE GARANTIE LIMITÉE NE PEUT S'ÉTENDRE À PERSONNE D'AUTRE QUE L'ACHETEUR ORIGINAL DE CE PRODUIT, EST NON TRANSFÉRABLE ET CONSTITUE VOTRE RECOURS EXCLUSIF.

Certains états n'autorisent pas les limitations de durée de garantie implicite, ou l'exclusion ou la limitation des dommages accidentels ou indirects. Dans un tel cas, les limitations ou exclusions reprises ci-dessus ne s'appliquent pas à vous. La présente garantie vous octroie des droits spécifiques, ainsi que d'autres variant d'une région à l'autre.

Pour entrer en relation avec le service de garantie, communiquez avec SAMSUNG à :
SAMSUNG ELECTRONICS CANADA, INC. – CONSUMER ELECTRONICS CUSTOMER SERVICE
55 STANDISH COURT, MISSISSAUGA, ON L5R 4B2
1-800-SAMSUNG (1-800-726-7864)
www.samsung.ca

Mémo



Comment prendre contact avec Samsung dans le monde

Si vous avez des suggestions ou des questions concernant les produits Samsung, veuillez prendre contact avec le Service aux consommateurs Samsung. Samsung Electronics Canada, inc.

1-800-SAMSUNG (726-7864)

www.samsung.ca

