

WF-J1463(W/V/C/S) WF-B863(W/V/C/S)
WF-J1263(W/V/C/S) WF-R1263(W/V/C/S)
WF-J1063(W/V/C/S) WF-R1063(W/V/C/S)
WF-J863(W/V/C/S) WF-R863(W/V/C/S)
WF-B1463(W/V/C/S) WF-F1263(W/V/C/S)
WF-B1263(W/V/C/S) WF-F1063(W/V/C/S)
WF-B1063(W/V/C/S) WF-F863(W/V/C/S)

Lave-linge

manuel d'utilisation

imaginez les possibilités

Merci d'avoir acheté un produit SAMSUNG.
Afin de bénéficier d'un service plus complet,
veuillez enregistrer votre produit à l'adresse
www.samsung.com/global/register



caractéristiques

1. Repassage facile

Le repassage devient plus rapide grâce au système Carefreewash de Samsung qui lave en toute sécurité vos vêtements délicats et fragiles ainsi que les tissus Easy Care. Mise au point par la technologie de processus numérique mondialement reconnue de Samsung, la fonction Repassage facile est un programme de lavage spécialisé qui permet de réduire les plis sur vos tissus délicats, vous économisant ainsi le temps de repassage.

2. Verrouillage

La fonction de verrouillage empêche toute manipulation du tableau de bord. Cette fonction de sécurité vous garantit que les enfants ne s'amuse pas à faire fonctionner le lave-linge.

3. Lavage main

Les vêtements susceptibles de s'abîmer, tels que les vêtements en soie ou en lin, peuvent être lavés comme s'ils étaient lavés à la main.

4. Départ différé

Cette fonction permet à l'utilisateur de différer l'heure de démarrage du lave-linge jusqu'à 24 heures.

5. Lavage silencieux

Le lave-linge dispose d'un cycle de lavage tellement silencieux que vous pouvez faire votre lessive pendant que vous dormez. Le cycle d'essorage est pareil à un chuchotement lorsqu'il évacue l'eau.

consignes de sécurité



Tout au long de ce manuel, vous rencontrerez des notes Avertissement et Attention.

Les instructions reprises sous les mentions Avertissement, Attention, ainsi que les instructions de sécurité importantes qui suivent ne couvrent pas l'ensemble des conditions et des situations potentielles.

Il est de votre responsabilité de faire preuve de bon sens, de prudence et de discernement lors de l'installation, de l'entretien ou du fonctionnement de votre lave-linge. Samsung ne peut être tenue responsable de dommages causés par une mauvaise utilisation.

SYMBOLES ET MESURES DE SÉCURITÉ IMPORTANTS

Signification des icônes et signes repris dans ce manuel d'utilisation :

 AVERTISSEMENT	Risques ou pratiques inadaptées susceptibles de causer de graves blessures ou la mort.
 ATTENTION	Risques ou pratiques inadaptées susceptibles de causer des blessures moins importantes ou des dommages matériels.
 ATTENTION	Pour réduire le risque d'incendie, d'explosion, d'électrocution ou de blessure personnelle lors de l'utilisation de votre lave-linge, observez les consignes élémentaires de sécurité suivantes :

AVANT D'UTILISER L'APPAREIL



Les matériaux d'emballage peuvent être dangereux pour les enfants. Tenez tous les emballages (sacs plastique, polystyrène, etc.) hors de leur portée.

Cet appareil est prévu pour une utilisation domestique uniquement.

Assurez-vous que le raccordement en eau et en électricité est effectué par un technicien qualifié, qui respecte les instructions du fabricant (voir « Installer le lave-linge ») et les normes de sécurité locales.

Toutes les vis de transport et de conditionnement doivent être enlevées avant utilisation de l'appareil. De sérieux dégâts peuvent être occasionnés si ces vis n'ont pas été enlevées. Reportez-vous à la section « Enlever les vis de transport ».

Avant de laver du linge pour la première fois, vous devez effectuer un cycle complet à vide. Consultez la section « Premier lavage ».

MESURES DE SÉCURITÉ



Avant tout nettoyage ou entretien, débranchez l'appareil de la prise secteur ou placez le bouton  en position Arrêt.

Assurez-vous que toutes les poches des vêtements à laver sont vides.

Les objets durs et pointus, comme les pièces de monnaie, les épingles de sûreté, les clous, les vis ou les pierres peuvent occasionner d'importants dégâts à l'appareil.

Débranchez toujours l'appareil et coupez l'eau après utilisation.

Avant d'ouvrir le hublot du lave-linge, vérifiez que toute l'eau a été vidangée. N'ouvrez pas le hublot si vous constatez qu'il reste de l'eau.

consignes de sécurité

Les animaux et les jeunes enfants peuvent grimper dans l'appareil. Vérifiez l'appareil avant chaque utilisation.

Le hublot en verre devient très chaud pendant le cycle de lavage. Tenez les enfants éloignés de l'appareil lorsque celui-ci est en marche.

N'essayez pas de réparer l'appareil vous-même. Les réparations effectuées par des personnes inexpérimentées ou non qualifiées peuvent entraîner des blessures et/ou des réparations plus importantes sur l'appareil.

Si la prise (cordon d'alimentation) est endommagée, elle doit être remplacée par le fabricant, son réparateur ou une personne de qualification équivalente afin d'éviter tout danger.

L'entretien de cet appareil doit uniquement être effectué par un centre de réparation homologué et seules des pièces détachées de la marque doivent être utilisées.

L'appareil ne peut être utilisé par de jeunes enfants ou des personnes handicapées, si ce n'est sous la surveillance adéquate d'une personne responsable de manière à assurer une utilisation de l'appareil en toute sécurité. Surveillez les jeunes enfants afin d'éviter qu'ils ne manipulent l'appareil par jeu.

L'appareil doit être branché sur une prise permettant une alimentation électrique correcte.

Placez l'appareil de manière à pouvoir atteindre la prise facilement après l'installation.

N'utilisez pas d'eau traitée contenant de l'huile, de la crème ou de la lotion, habituellement vendue dans les magasins de produits cosmétiques ou les centres de massage.

- Vous risqueriez de provoquer une déformation de la gaine, qui entraînerait un dysfonctionnement ou une fuite d'eau.

En règle générale, un tuyau de lave-linge inoxydable ne rouille pas. Cependant, si un morceau de métal, tel qu'une épingle à cheveux, est coincé dans le tuyau pendant une période prolongée, ce dernier peut rouiller.

- Ne laissez pas d'eau ou d'eau de Javel chlorée dans le tuyau pendant une période prolongée.
- N'utilisez pas et ne laissez pas régulièrement d'eau contenant du fer dans le tuyau pendant une période prolongée.
- Si de la rouille commence à se former sur la surface du tuyau, appliquez-y un produit de nettoyage (neutre) et nettoyez-la à l'aide d'une éponge ou d'un chiffon doux. (N'utilisez une brosse métallique en aucune circonstance)

Pour les machines à laver comportant des orifices de ventilation à la base, veillez à ce que ceux-ci ne soient pas obstrués par de la moquette.

Utilisez uniquement des tuyaux neufs.



Ce symbole sur le produit ou sa documentation indique qu'il ne doit pas être éliminé en fin de vie avec les autres déchets ménagers. L'élimination incontrôlée des déchets pouvant porter préjudice à l'environnement ou à la santé humaine, veuillez le séparer des autres types de déchets et le recycler de façon responsable. Vous favoriserez ainsi la réutilisation durable des ressources matérielles.

Les particuliers sont invités à contacter le distributeur leur ayant vendu le produit ou à se renseigner auprès de leur mairie pour savoir où et comment ils peuvent se débarrasser de ce produit afin qu'il soit recyclé en respectant l'environnement.

Les entreprises sont invitées à contacter leurs fournisseurs et à consulter les conditions de leur contrat de vente. Ce produit ne doit pas être éliminé avec les autres déchets commerciaux.

contenu

INSTALLER LE LAVE-LINGE	6	6 Déballer le lave-linge
	6	6 Présentation du lave-linge
	7	7 Choisir un emplacement
	7	7 Ajuster les pieds réglables
	7	7 Enlever les vis de transport
	8	8 Raccorder le tuyau d'arrivée d'eau (optionnel)
	9	9 Raccorder le tuyau d'arrivée d'eau
	9	9 Positionner le tuyau de vidange
	10	10 Plugging in the machine
EFFECTUER UN LAVAGE	11	11 Présentation du panneau de commandes
	12	12 Premier lavage
	13	13 Mettre de la lessive dans le lave-linge
	13	13 Laver du linge grâce à la fonction Fuzzy Logic
	14	14 Laver du linge en fonction manuelle
	14	14 Utiliser le départ différé
	15	15 Trucs et astuces
ENTREtenir LE LAVE-LINGE	16	16 Vidanger le lave-linge en urgence
	16	16 Réparer un lave-linge qui a gelé
	16	16 Nettoyer l'extérieur
	17	17 Nettoyer le tiroir et le compartiment à lessive
	17	17 Nettoyer le filtre à impuretés
	18	18 Nettoyer le filtre à maille du tuyau d'arrivée d'eau
DÉPANNAGE	19	19 Problèmes et solutions
	19	19 Comprendre les messages d'erreur
TABLEAU DES PROGRAMMES	20	20 Tableau des programmes
ANNEXE	22	22 Tableau des symboles textiles
	22	22 Précautions électriques
	22	22 Protection de l'environnement
	23	23 Déclaration de conformité
	23	23 Caractéristiques

Installer le lave-linge

DÉBALLER LE LAVE-LINGE

Déballer votre lave-linge et vérifiez qu'il n'a pas été endommagé pendant le transport. Assurez-vous également de disposer de tous les éléments illustrés ci-dessous. Si le lave-linge a été endommagé pendant le transport ou si vous ne disposez pas de tous les éléments, contactez immédiatement votre revendeur Samsung.

PRÉSENTATION DU LAVE-LINGE

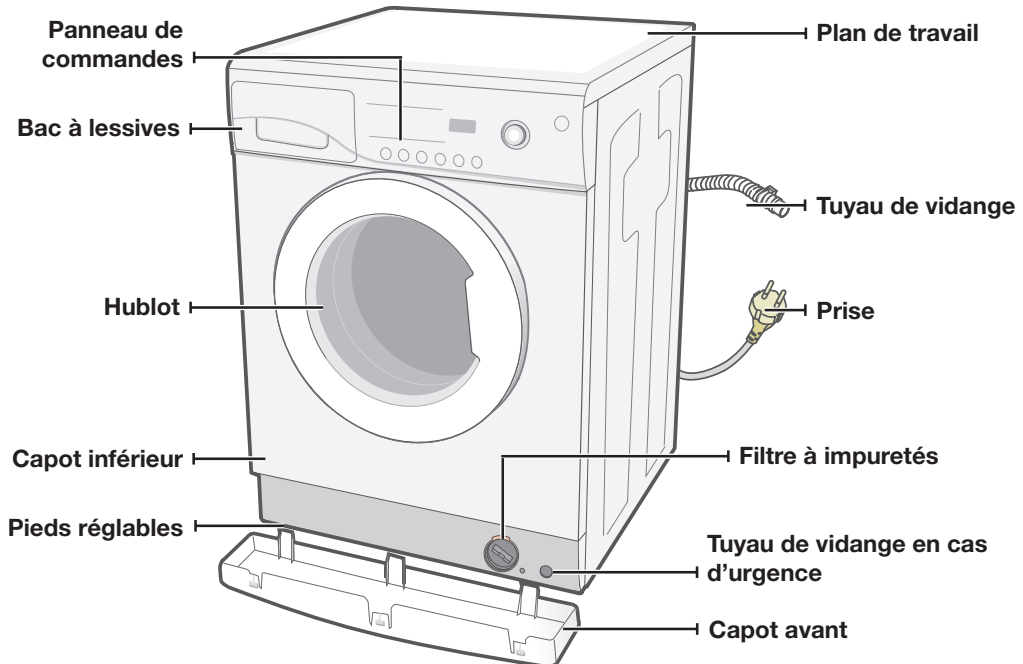

Clé anglaise



Tuyau d'arrivée d'eau

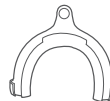

Guide du tuyau de vidange

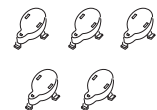

Caches pour les trous des vis

CHOISIR UN EMPLACEMENT

Avant d'installer votre lave-linge, choisissez un emplacement disposant des caractéristiques suivantes :

- Une surface dure et plane (si la surface n'est pas plane, consultez la section « Ajuster les pieds réglables » ci-dessous)
- Un emplacement éloigné de la lumière directe du soleil
- Une ventilation adaptée
- Une pièce où la température ne descend pas en dessous de 0 °C
- Un emplacement éloigné de sources de chaleur, telles que du charbon ou du gaz

Assurez-vous que le lave-linge n'est pas posé sur son cordon d'alimentation.

Les orifices de ventilation ne doivent pas être obstrués par la moquette lorsque le lave-linge est installé sur un sol moqueté.

AJUSTER LES PIEDS RÉGLABLES

Si le sol n'est pas plat, réglez les pieds (ne glissez ni morceaux de bois, ni autres objets sous les pieds) :

1. Desserrez l'écrou du pied en le tournant à la main jusqu'à ce qu'il atteigne la hauteur souhaitée.
2. Serrez l'écrou de blocage en le tournant avec la clé anglaise.

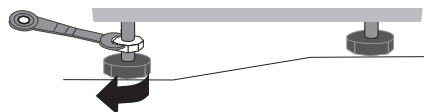

Positionner le lave-linge sur une surface ni plane, ni dure peut entraîner des bruits ou des vibrations. (L'angle maximum autorisé est de 1 degré).

ENLEVER LES VIS DE TRANSPORT

Avant d'utiliser le lave-linge, vous devez enlever toutes les vis de transport situées à l'arrière de l'appareil. Pour enlever ces vis :

1. Avant de les enlever, desserrez toutes les vis à l'aide de la clé anglaise.
2. Prenez chaque tête de vis et faites-la passer dans la partie large du trou. Répétez l'opération pour chaque vis.
3. Bouchez les trous avec les caches plastiques fournis.
4. Conservez les vis de transport pour une prochaine utilisation.

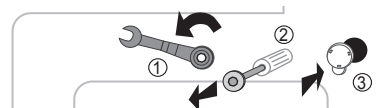

Installer le lave-linge

RACCORDER LE TUYAU D'ARRIVÉE D'EAU (OPTIONNEL)

1. Enlevez l'adaptateur du tuyau d'arrivée d'eau.

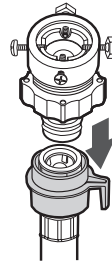

2. Tout d'abord, à l'aide d'un tournevis cruciforme, desserrez les quatre vis de l'adaptateur. Ensuite, prenez l'adaptateur et tournez la partie (b) dans le sens de la flèche, jusqu'à obtenir un écart de 5 mm.

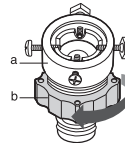

3. Raccordez l'adaptateur au robinet en serrant fermement les vis. Tournez ensuite la partie (b) dans le sens de la flèche et faites correspondre (a) et (b).

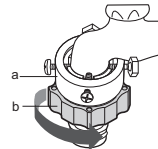

4. Raccordez le tuyau d'arrivée d'eau à l'adaptateur. Abaissez la partie (c) du tuyau d'arrivée d'eau. Lorsque vous lâchez la partie (c), le tuyau se raccorde automatiquement à l'adaptateur en faisant un « clic ».

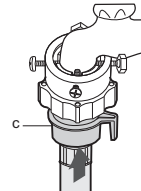

5. Raccordez l'autre extrémité du tuyau d'arrivée d'eau à la soupape d'admission d'eau, à l'arrière du lave-linge. Vissez le tuyau à fond dans le sens des aiguilles d'une montre.



- Si le robinet est doté d'un pas de vis, raccordez le tuyau d'arrivée d'eau au robinet comme indiqué ci-contre.

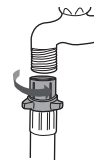

-  Si, après avoir terminé le raccordement, de l'eau s'écoule du tuyau, répétez les mêmes étapes. Utilisez un robinet standard pour l'arrivée d'eau. Si le robinet est à angle droit ou trop gros, enlevez la bague d'écartement avant d'insérer le robinet dans l'adaptateur.

RACCORDER LE TUYAU D'ARRIVÉE D'EAU

Le tuyau d'arrivée d'eau doit être raccordé au lave-linge à une extrémité et au robinet d'eau à l'autre extrémité. Ne tendez pas le tuyau d'arrivée d'eau. Si le tuyau est trop court, remplacez-le par un tuyau haute pression plus long.

Pour raccorder le tuyau d'arrivée d'eau :

1. Prenez le raccord en L correspondant au tuyau d'arrivée d'eau froide et raccordez-le à l'arrivée d'eau froide, à l'arrière de la machine. Serrez à la main.

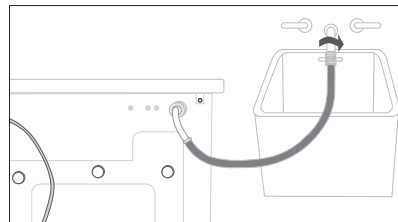

2. Raccordez l'autre extrémité du tuyau d'arrivée d'eau froide au robinet d'eau froide de votre lavabo et serrez-la à la main. Si nécessaire, vous pouvez repositionner le tuyau d'arrivée d'eau sur le lave-linge en desserrant le raccord, en faisant tourner le tuyau et en resserrant le raccord.

En option :

1. Prenez le raccord en L rouge correspondant au tuyau d'arrivée d'eau chaude et raccordez-le à l'arrivée d'eau chaude rouge, à l'arrière de la machine. Serrez à la main.
2. Raccordez l'autre extrémité du tuyau d'arrivée d'eau chaude au robinet d'eau chaude de votre lavabo et serrez-la à la main.
3. Utilisez un raccord en Y si vous souhaitez utiliser uniquement l'eau froide.



L'appareil doit être raccordé au réseau d'alimentation en eau à l'aide de raccords neufs et non des raccords usagés.

POSITIONNER LE TUYAU DE VIDANGE

L'extrémité du tuyau de vidange peut être positionnée de trois façons différentes :

Sur le bord d'un lavabo

Le tuyau de vidange doit être positionné à une hauteur située entre 60 et 90 cm. Pour que le bout du tuyau reste coudé, utilisez le guide plastique fourni. Fixez le guide au mur avec un crochet ou au robinet avec un lien, afin que le tuyau de vidange ne bouge pas.

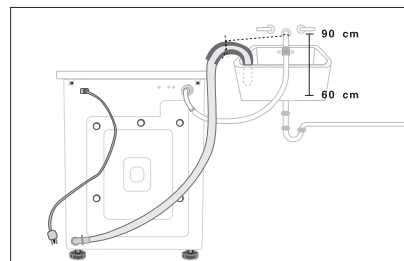

Raccordé au tuyau d'évacuation du lavabo

Le tuyau d'évacuation doit être situé au-dessus du siphon du lavabo, afin que son extrémité soit au moins à 60 cm du sol.

Sur un tuyau d'évacuation

Samsung vous conseille d'utiliser un tuyau vertical de 65 cm. Il doit mesurer au minimum 60 cm et au maximum 90 cm.

Installer le lave-linge

BRANCHEMENT DU LAVE-LINGE

Vous DEVEZ mettre la prise du lave-linge à la terre.

Vérifiez auprès d'un électricien agréé que votre lavelinge est correctement mis à la terre avant de l'utiliser.

Pour les utilisateurs britanniques.

Instructions de câblage

- ATTENTION! CET APPAREIL DOIT ETRE MIS A LA TERRE.

Cet appareil doit être mis à la terre. En cas de court-circuit, la mise à la terre réduit le risque de choc électrique en fournissant un circuit de fuite au courant électrique. L'appareil est équipé d'un câble comportant un fil de terre à raccorder à la borne de terre de la prise secteur.

La prise doit être branchée à une prise secteur correctement installée et mise à la terre.

- * Les fils de ce câble portent des couleurs correspondant au code suivant :
 - Vert et jaune : Terre
 - Bleu : Neutre
 - Marron : Sous tension
- Si les couleurs des fils du câble de cet appareil ne correspondent pas aux couleurs identifiant les bornes de votre prise, observez la procédure indiquée ci-dessous.
- Raccordez le fil vert et jaune à la borne de la prise marquée d'une lettre E ou du symbole de la terre (\perp), ou encore de couleur verte ou verte et jaune.
- Raccordez le fil bleu à la borne marquée d'une lettre N ou de couleur noire.
- Raccordez le fil marron à la borne marquée d'une lettre L ou de couleur rouge.
- * Consultez un électricien ou un réparateur qualifié si vous avez un doute concernant l'une de ces instructions. Le fabricant de ce lave-linge ne pourra être tenu pour responsable des dommages causés aux personnes ou au matériel en cas de non-respect de ces instructions. Aucune pièce du lave-linge ne doit être réparée par l'utilisateur. Si le câble de cet appareil est endommagé, il ne doit être remplacé que par un personnel qualifié et agréé par le fabricant, car cette opération requiert des outils spécifiques.

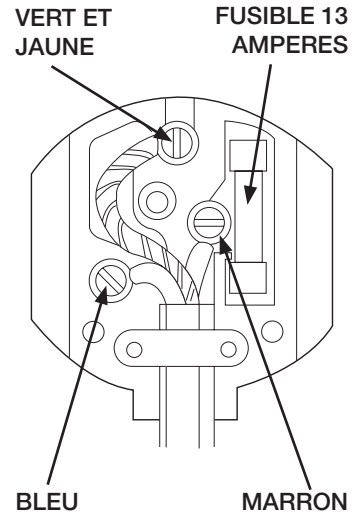

AVERTISSEMENT

Avant utilisation, assurez-vous que la prise et le cordon d'alimentation ne sont pas endommagés. Si vous devez enlever la prise moulée de cet appareil, enlevez immédiatement le fusible et détachez la prise. Ne la branchez en aucun cas à une prise secteur, car il existe un risque de choc électrique.

CIRCUITS

Votre lave-linge doit être branché sur un circuit ne comportant aucun autre appareil. En cas de non-respect de ce principe, le disjoncteur peut se déclencher ou le fusible peut sauter.

effectuer un lavage

PRÉSENTATION DU PANNEAU DE COMMANDES

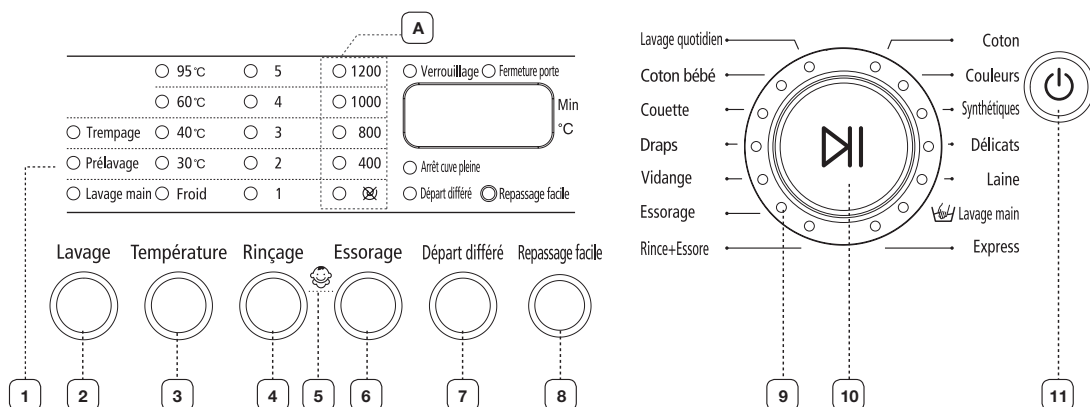

- ※ Ceci est un manuel général. Le panneau peut être différent de celui du produit que vous avez acheté. Pour (A), reportez-vous au point 6 ci-dessous pour sélectionner les spécifications qui correspondent à votre produit.

1	Affichage numérique	Affiche la durée du cycle de lavage restant, toutes les informations de lavage et les messages d'erreur.
2	Bouton Lavage	Appuyez sur ce bouton pour sélectionner le lavage. Le lavage n'est disponible qu'avec les programmes Lavage quotidien, Coton bébé, Couette, Draps, Coton, Couleurs, Synthétiques, Délicats.
3	Bouton Température	Appuyez sur ce bouton à plusieurs reprises pour faire défiler les différentes températures d'eau possibles (eau froide, 30 °C, 40 °C, 60 °C et 95 °C).
4	Bouton Rinçage	Appuyez sur le bouton Rinçage pour ajouter des cycles de rinçage. Cinq cycles de rinçage au maximum.
5	Bouton Verrouillage	<p>Cette fonction permet d'éviter qu'un enfant utilise le lave-linge par accident.</p> <p>Marche/Arrêt – Pour mettre le programme en marche : Appuyez sur le bouton Démarrer/Pause pour mettre en marche le lave-linge.</p> <p>Maintenez enfoncés les boutons « Rinçage » + « Essorage » pendant 2 à 3 secondes. Cette fonction peut être activée uniquement lorsque le lave-linge est en marche. Si la sécurité enfant est activée alors que le lave-linge est en marche, aucun bouton ne fonctionne jusqu'à ce que vous la désactiviez. Seul le bouton ALIMENTATION peut être activé. Le voyant Verrouillage enfant s'allume. Pour désactiver le programme : maintenez enfoncés les boutons « Rinçage » + « Essorage » pendant 2 à 3 secondes ; le voyant s'éteint et le programme est désactivé.</p> <p> Si aucun bouton ne répond en cours de lavage, vérifiez que la fonction Verrouillage n'est pas activée.</p>

effectuer un lavage

6	Bouton Essorage	Appuyez sur ce bouton à plusieurs reprises pour faire défiler les différentes options d'essorage disponibles	
		WF-J1463/WF-B1463	Arrêt cuve pleine, ☒, 400, 800, 1200, 1400 rpm
		WF-J1263/WF-B1263/WF-R1263/WF-F1263	Arrêt cuve pleine, ☒, 400, 800, 1000, 1200 rpm
		WF-J1063/WF-B1063/WF-R1063/WF-F1063	Arrêt cuve pleine, ☒, 400, 600, 800, 1000 rpm
		WF-J863/WF-B863/WF-R863/WF-F863	Arrêt cuve pleine, ☒, 400, 600, 800, 800+ rpm
		<p>Sans essorage ☒ : Le linge reste dans le tambour sans être essoré après la dernière vidange</p> <p>Arrêt cuve pleine : Le linge trempe dans la dernière eau de rinçage. Avant de pouvoir décharger le linge, le programme « Vidange » ou « Essorage » doit être effectué.</p>	
7	Bouton Départ différé	Appuyez sur ce bouton à plusieurs reprises pour faire défiler les différents départs différés possibles (de 3 à 24 heures, par tranches d'une heure). Les heures affichées indiquent l'horaire de fin du cycle de lavage.	
8	Bouton de sélection Repassage facile	Le programme Repassage facile rend votre repassage plus aisé. (Coton, Couleurs, Express, Coton bébé, Couette, Draps)	
9	Cadran Fuzzy Control	Tournez le cadran pour sélectionner l'un des 14 programmes de lavage disponibles : Coton, Couleurs, Synthétiques, Délicats, Laine, Lavage main, Express, Rince+ Essore, Essorage, Vidange, Lavage quotidien, Coton bébé, Couette, Draps	
10	⏸ Bouton Démarrer/Pause	Appuyez sur ce bouton pour interrompre et relancer les programmes.	
11	⏻ Bouton Marche/Arrêt	Appuyez une fois sur ce bouton pour mettre en marche le lave-linge et appuyez de nouveau dessus pour l'arrêter. Si le lave-linge reste allumé pendant plus de 10 minutes sans qu'aucun bouton ne soit actionné, il s'éteint automatiquement.	

PREMIER LAVAGE

Avant de laver du linge pour la première fois, vous devez effectuer un cycle complet à vide.

Pour ce faire :

1. Appuyez sur le bouton ⏻ (Mise en marche).
2. Versez un peu de lessive dans le bac du tiroir (II).
3. Ouvrez l'arrivée d'eau du lave-linge.
4. Appuyez sur le bouton **Température** à plusieurs reprises jusqu'à ce que 40° C s'affiche.
5. Appuyez sur le bouton **Démarrer/Pause**.
 - Cela vidangera l'eau restant dans le lave-linge après le test du fabricant.

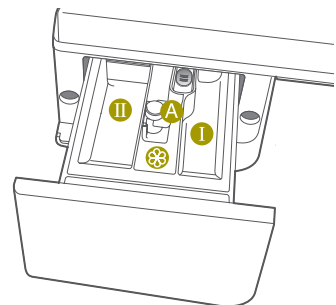

Bac I : Lessive pour le pré-lavage ou amidon.

Bac II : Lessive pour le lavage principal, adoucissant, agent de pré-trempe, produit blanchissant et détachant.

Bac A : Additifs, comme l'assouplissant (ne pas dépasser le bord inférieur du compartiment A)

METTRE DE LA LESSIVE DANS LE LAVE-LINGE

1. Ouvrez le tiroir à lessive.
2. Versez la lessive dans le bac (II).
3. Versez l'adoucissant dans le bac (⊗) (le cas échéant).
4. Versez la lessive de pré-lavage dans le bac (I) (le cas échéant).



Un assouplissant concentré ou épais doit être dilué avec un peu d'eau avant d'être versé dans le bac (cela empêche le blocage du trop-plein).

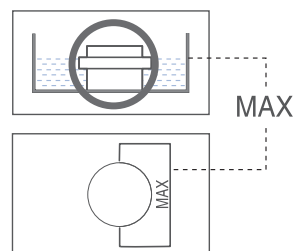

LAVER DU LINGE GRÂCE À LA FONCTION FUZZY LOGIC

Votre nouveau lave-linge vous simplifie la tâche grâce au système de contrôle automatique « Fuzzy Logic » de Samsung. Lorsque vous choisissez un programme de lavage, le lave-linge définit les options adéquates en matière de température, de durée et de vitesse de lavage.

Pour laver du linge en utilisant les programmes Fuzzy Logic :

1. Ouvrez le robinet d'eau de votre lavabo.
2. Appuyez sur le bouton © (Mise en marche).
3. Ouvrez le hublot.
4. Chargez les articles un par un dans le tambour, sans les tasser ni surcharger le lave-linge.
5. Fermez le hublot.
6. Ajoutez la lessive, l'adoucissant et le liquide de pré-lavage (si nécessaire) dans le bac approprié.



Le lavage n'est disponible que pour les programmes Couette, Draps, Serviette, Rideau, Coton, Couleurs, Synthétiques et Délicats. Utilisez un cycle de pré-lavage uniquement si le linge à laver est très sale.

7. Tournez le cadran Fuzzy Control pour sélectionner le programme adapté au type de vêtements à laver : Coton, Coton bébé, Couleurs, Synthétiques, Délicats, Laine, Lavage main, Express, Rince+Essore, Essorage, Vidange, Lavage quotidien, Coton bébé, Couette, Draps.

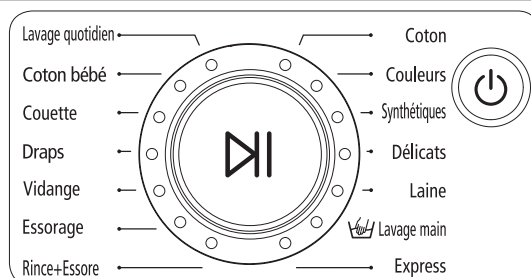

8. A ce moment-là, vous pouvez contrôler la température de lavage, les cycles de rinçage, la vitesse d'essorage et le délai de départ différé en appuyant sur le bouton correspondant.
9. Appuyez sur le bouton **Démarrer/Pause** du cadran Fuzzy Control ; le cycle de lavage commence. L'indicateur de progression s'allume et la durée de lavage restant apparaît à l'écran.

Lorsque le cycle est terminé :

Après la fin du cycle complet, le lave-linge s'arrête automatiquement.

1. Ouvrez le hublot.



Vous ne pouvez pas ouvrir le hublot si l'alimentation est coupée.



2. Sortez le linge.

effectuer un lavage

LAVER DU LINGE EN FONCTION MANUELLE

Vous pouvez laver des vêtements en fonction manuelle, sans utiliser le programme Fuzzy Logic.

Pour ce faire :

1. Ouvrez l'arrivée d'eau.
 2. Appuyez sur le bouton  (Mise en marche) du lave-linge.
 3. Ouvrez le hublot.
 4. Chargez les articles un par un dans le tambour, sans les tasser ni surcharger le lave-linge.
 5. Fermez le hublot.
 6. Versez la lessive et, si nécessaire, l'adoucissant ou le liquide de prélavage, dans les bacs appropriés.
 7. Appuyez sur le bouton **Température** pour choisir la température. (eau froide, 30 °C, 40 °C, 60 °C, 95 °C).
 8. Appuyez sur le bouton **Rinçage** pour choisir le nombre requis de cycles de rinçage. Cinq cycles de rinçage au maximum.
La durée de lavage sera allongée en conséquence.
 9. Appuyez sur le bouton **Essorage** pour choisir la vitesse d'essorage. ( : Sans essorage)
-  Le programme Arrêt cuve pleine vous permet de sortir de votre lave-linge des vêtements qui n'ont pas été essorés.
10. Appuyez sur ce bouton à plusieurs reprises pour faire défiler les différents départs différés possibles (de 3 à 24 heures, par tranches d'une heure). Les heures affichées indiquent l'horaire de fin du cycle de lavage.
 11. Appuyez sur le bouton **Démarrer/Pause** pour lancer le cycle de lavage.

UTILISER LE DÉPART DIFFÉRÉ

Vous pouvez programmer votre lave-linge pour que le cycle de lavage se termine automatiquement plus tard, en choisissant un départ différé de 3 à 24 heures (par tranches d'une heure). Les heures affichées indiquent l'horaire de fin du cycle de lavage.

Pour ce faire :

1. Programmez en fonction manuelle ou automatique votre lave-linge pour le type de vêtements à laver.
2. Appuyez sur le bouton **Départ différé** à plusieurs reprises jusqu'à obtention du départ différé souhaité.
3. Appuyez sur le bouton **Démarrer/Pause**. Le voyant Départ différé s'allume et l'horloge commence le compte à rebours jusqu'à atteindre l'horaire défini.
4. Pour annuler le « **Départ différé** », appuyez sur le bouton  Marche/Arrêt, puis remettez le lave-linge en marche.

TRUCS ET ASTUCES

Trier votre linge : Triez votre linge en fonction des caractéristiques suivantes :

- **Type de symbole textile :** Séparez le coton, les fibres mélangées, le synthétique, la soie, la laine et la rayonne.
- **Couleurs :** Séparez le blanc et les couleurs. Lavez les vêtements de couleur neufs séparément.
- **Taille :** Placez des vêtements de tailles différentes dans la même charge améliore l'action du lavage.
- **Sensibilité :** Lavez les articles délicats séparément, en utilisant le programme de lavage Délicats pour les articles en laine vierge et en soie ainsi que les rideaux. Vérifiez les étiquettes des articles que vous lavez ou reportez-vous au tableau des symboles textiles en annexe.

Vider les poches : Les pièces de monnaie, épingles de sûreté et autres objets similaires peuvent endommager le linge, le tambour du lave-linge et le réservoir d'eau.

Fermetures : Remontez les fermetures Eclair et fermez les boutons ou les crochets ; les ceintures ou rubans détachés doivent être noués ensemble.

Prélever du coton : Votre nouveau lave-linge, associé aux lessives modernes, donne de parfaits résultats en permettant d'économiser de l'énergie, du temps, de l'eau et de la lessive. Toutefois, si vos cotons sont particulièrement sales, utilisez un programme de pré-lavage avec une lessive protéinique.

Déterminer la capacité : ne surchargez pas le lave-linge, sans quoi votre linge ne sera pas lavé correctement. Utilisez le tableau ci-dessous afin de déterminer la capacité pour le type de linge à laver.

Type de tissu	Capacité			
	WF-J1463 WF-J1263 WF-J1063 WF-J863	WF-B1463 WF-B1263 WF-B1063 WF-B863	WF-R1263 WF-R1063 WF-R863	WF-F1263 WF-F1063 WF-F863
Couleurs/coton				
-légèrement/moyennement sale	7,0 kg	6,0 kg	5,2 kg	4,5 kg
-très sale	7,0 kg	6,0 kg	5,2 kg	4,5 kg
Synthétiques	3,0 kg	3,0 kg	2,5 kg	2,5 kg
Délicats	2,5 kg	2,5 kg	2,0 kg	2,0 kg
Laine	2,0 kg	2,0 kg	1,5 kg	1,5 kg

Astuces pour la lessive : La lessive à utiliser dépend du type de tissu (coton, synthétique, vêtements délicats, laine), de la couleur, de la température de lavage, du degré de salissure et du type de tache.

Utilisez toujours une lessive qui mousse peu, prévue pour les lave-linge automatiques.

Respectez les recommandations du fabricant de la lessive sur la base du poids du linge, du degré de salissure et de la dureté de l'eau de votre région. Si vous ne connaissez pas le degré de dureté de l'eau de votre région, posez la question aux autorités locales.



Conservez les lessives et additifs dans un endroit sûr et sec, hors de portée des enfants.

entretenir le lave-linge

VIDANGER LE LAVE-LINGE EN URGENCE

1. Débranchez le lave-linge de l'alimentation électrique.
2. Ouvrez le capot du filtre en utilisant une pièce de monnaie ou une clé.

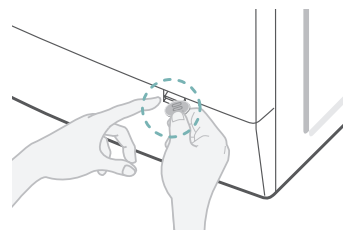

3. Dévissez le capuchon de vidange en urgence en tournant vers la gauche. Prenez le capuchon au bout du tuyau de vidange en urgence et tirez-le lentement d'environ 15 cm.
4. Laissez couler l'eau dans un récipient.
5. Rentez le tuyau de vidange et revissez le capuchon.
6. Remettez le capot du filtre en place.

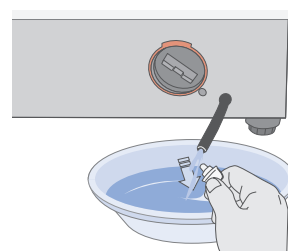

RÉPARER UN LAVE-LINGE QUI A GELÉ

Si la température descend en dessous de 0 °C et que votre lave-linge est gelé :

1. Débranchez le lave-linge.
2. Versez de l'eau chaude sur le robinet source pour assouplir le tuyau d'arrivée d'eau.
3. Retirez le tuyau d'arrivée d'eau et trempez-le dans l'eau chaude.
4. Versez de l'eau chaude dans le tambour du lave-linge et laissez-la agir pendant 10 minutes.
5. Rebranchez le tuyau d'arrivée d'eau au robinet et vérifiez que les fonctions d'arrivée d'eau et de vidange sont normales.

NETTOYER L'EXTÉRIEUR

1. Essuyez les surfaces extérieures du lave-linge, y compris le panneau de commandes, avec un chiffon doux et un produit d'entretien ménager non abrasif.
2. Utilisez un chiffon doux pour sécher les surfaces.
3. Ne versez pas d'eau sur le lave-linge.

NETTOYER LE TIROIR ET LE COMPARTIMENT À LESSIVE

1. Appuyez sur la manette d'ouverture à l'intérieur du tiroir à lessive et sortez-le.
2. Enlevez le couvercle du bac (⊗).
3. Lavez les différents éléments à l'eau claire.
4. Nettoyez le logement du tiroir à l'aide d'une vieille brosse à dents.
5. Remettez le couvercle en place (en le poussant fermement) et replacez le séparateur de lessive liquide dans le tiroir.
6. Remettez le tiroir en place.
7. Lancez un programme de rinçage sans mettre de linge dans le tambour.

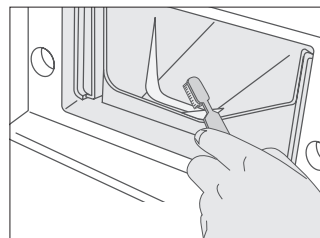
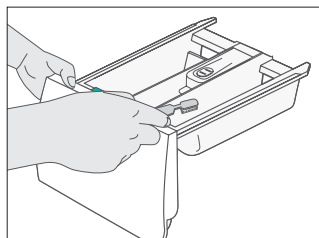
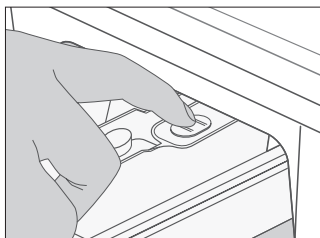

NETTOYER LE FILTRE À IMPURETÉS

Nettoyez le filtre à impuretés 5 à 6 fois par an ou lorsque vous voyez le message d'erreur suivant s'afficher à l'écran :

5E

1. Ouvrez le capot du filtre. Voir « Vidanger le lave-linge en urgence », page 16.
2. Dévissez le capuchon de vidange en urgence en tournant vers la gauche et vidangez toute l'eau. Voir « Vidanger le lave-linge en urgence », page 16.
3. Dévissez le capot du filtre et sortez-le.



4. Nettoyez toute impureté ou autre matériau présent dans le filtre. Assurez-vous que l'hélice de la pompe de vidange, derrière le filtre, n'est pas bloquée. Remettez le capuchon du filtre en place.
5. Remettez le capot du filtre en place.

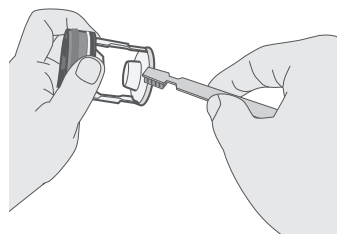

entretenir le lave-linge

NETTOYER LE FILTRE À MAILLE DU TUYAU D'ARRIVÉE D'EAU

Vous devez nettoyer le filtre à maille du tuyau d'arrivée d'eau au moins une fois par an ou lorsque vous voyez le message d'erreur suivant s'afficher sur l'écran :

4E

Pour ce faire :

1. Coupez l'arrivée d'eau du lave-linge.
2. Dévissez le tuyau à l'arrière du lave-linge.
3. Avec une pince, sortez doucement le filtre à maille de l'extrémité du tuyau et rincez-le sous l'eau jusqu'à ce qu'il soit propre. Nettoyez également l'intérieur et l'extérieur du raccord fileté.
4. Remettez le filtre en place.
5. Revissez le tuyau sur le lave-linge.
6. Ouvrez le robinet et assurez-vous que les raccords sont étanches.

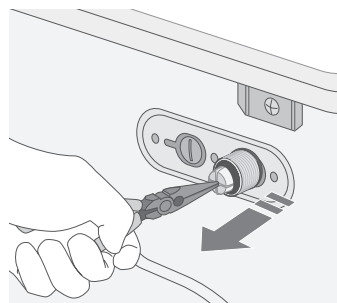
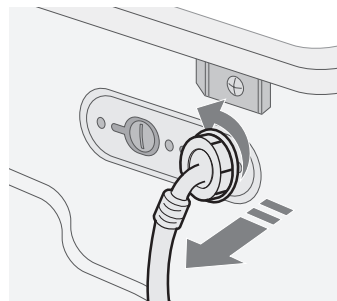

PROBLÈMES ET SOLUTIONS

PROBLEME	SOLUTION
Le lave-linge ne lance pas le programme	<ul style="list-style-type: none">Assurez-vous que le hublot est correctement fermé.Assurez-vous que le lave-linge est branché.Assurez-vous que le robinet d'eau est ouvert.Assurez-vous d'avoir appuyé sur le bouton Démarrer/Pause.
Arrivée d'eau inexistante ou insuffisante	<ul style="list-style-type: none">Assurez-vous que le robinet d'eau est ouvert.Assurez-vous que le tuyau d'eau n'est pas gelé.Assurez-vous que le tuyau d'arrivée d'eau n'est pas plié.Assurez-vous que le filtre du tuyau d'arrivée d'eau n'est pas bouché.
De la lessive reste dans le tiroir après la fin du programme de lavage	<ul style="list-style-type: none">Assurez-vous que la pression d'eau est suffisante pour faire fonctionner le lave-linge.Placez les lessives dans les parties intérieures du tiroir (loin des bords extérieurs).
Le lave-linge vibre ou fait trop de bruit	<ul style="list-style-type: none">Assurez-vous que le lave-linge est installé sur une surface plane. Si la surface n'est pas plane, ajustez les pieds réglables pour mettre le lave-linge à niveau.Assurez-vous que les vis de transport ont été enlevées.Assurez-vous que le lave-linge n'est en contact avec aucun autre objet.Assurez-vous que la charge de linge est bien répartie.
Le lave-linge ne vidange et/ou n'essore pas	<ul style="list-style-type: none">Assurez-vous que le tuyau de vidange n'est pas écrasé ou plié.Assurez-vous que le filtre à maille du tuyau d'arrivée d'eau n'est pas bouché.
Le hublot ne s'ouvre pas	<ul style="list-style-type: none">Le hublot ne s'ouvre que 3 minutes après l'arrêt ou la désactivation du lave-linge.

COMPRENDRE LES MESSAGES D'ERREUR

CODE D'ERREUR	SOLUTION
dE	<ul style="list-style-type: none">Fermez le hublot.
4E	<ul style="list-style-type: none">Assurez-vous que le robinet d'eau est ouvert.Vérifiez la pression de l'eau.
5E	<ul style="list-style-type: none">Nettoyez le filtre à impuretés.Assurez-vous que le tuyau de vidange est correctement installé.
UE	<ul style="list-style-type: none">La charge de linge n'est pas équilibrée ; libérez tout vêtement emmêlé. <p>Si vous souhaitez laver un seul vêtement, par exemple un peignoir de bain ou un jean, le résultat final de l'essorage pourra ne pas être satisfaisant et un message d'erreur « UE » s'affichera à l'écran.</p>
cE/3E	<ul style="list-style-type: none">Contactez le service après-vente.

Avant de contacter le service après-vente :

1. Essayez de remédier au problème (voir « Dépannage » sur cette page).
2. Relancez le programme pour voir si l'erreur se répète.
3. Si la panne subsiste, appelez le service après-vente et décrivez votre problème.

tableau des programmes

TABLEAU DES PROGRAMMES

(● au choix)

Programme	Charge maxi. (kg)				Lessive et additifs			Température (MAX) en °C	Vitesse d'essorage (MAX) en tr/min				Départ différé	Durée (min.)
	WF-J1463	WF-B1463	WF-R1263	WF-F1263	Pré-lavage	Lavage	Adouci.		WF-J1463	WF-B1263	WF-J1063	WF-J863		
	WF-J1263	WF-B1263	WF-R1063	WF-F1063					WF-B1463	WF-B1263	WF-R1063	WF-B863		
Coton	7.0	6.0	5.2	4.5	●	oui	●	95	1400	1200	1000	800+	●	126
Couleurs	7.0	6.0	5.2	4.5	●	oui	●	60	1400	1200	1000	800+	●	98
Synthétiques	3.0	3.0	2.5	2.5	●	oui	●	60	800	800	800	800	●	70
Déliçats	2.5	2.5	2.0	2.0	●	oui	●	40	800	800	600	600	●	53
Laine	2.0	2.0	1.5	1.5		oui	●	40	400	400	400	400	●	41
Lavage main	2.0	2.0	1.5	1.5		oui	●	40	400	400	400	400	●	36
Express	3.0	3.0	2.0	2.0		oui	●	60	1400	1200	1000	800+	●	47

Programme	Type de lavage
Coton	Cotons peu ou assez sales, draps, linge de table, sous-vêtements, serviettes, chemises, etc.
Couleurs	Cotons peu ou assez sales, draps, linge de table, sous-vêtements, serviettes, chemises, etc.
Synthétiques	Chemisiers, chemises, etc., peu ou assez sales, en polyester (Diolen, Trevira), polyamide (Perlon, Nylon) ou autres textiles similaires.
Déliçats	Rideaux, robes, jupes, chemises et chemisiers déliçats.
Laine	Uniquement les lainages en laine vierge, lavables en machine.
Lavage main	Programme de lavage très léger, comme un lavage à la main.
Express	Coton ou lin peu sale (chemisiers, chemises), tissu éponge en couleurs foncées, lin couleur, jeans, etc.

























1. Un programme avec pré-lavage dure environ 15 minutes de plus.
2. La durée d'un programme a été mesurée selon les conditions spécifiées par la norme CEI 456.
3. La consommation en foyer individuel peut différer des valeurs données dans le tableau en fonction des variations de pression et de température de l'arrivée d'eau, de la charge et du type de linge.

(● au choix)

Programme	Charge maxi. (kg)				Lessive et additifs			Température (MAX) en °C	Vitesse d'essorage (MAX) en tr/min				Départ différé	Durée (min.)
	WF-J1463 WF-J1263 WF-J1063 WF-J863	WF-B1463 WF-B1263 WF-B1063 WF-B863	WF-R1263 WF-R1063 WF-R863	WF-F1263 WF-F1063 WF-F863	Pré-lavage	Lavage	Adouci.		WF-J1463 WF-B1463	WF-J1263 WF-B1263 WF-R1263 WF-F1263	WF-J1063 WF-B1063 WF-R1063 WF-F1063	WF-J863 WF-B863 WF-R863 WF-F863		
Coton bébé	7.0	6.0	5.2	4.5	●	oui	●	95	1400	1200	1000	800+	●	122
Couette	7.0	6.0	5.2	4.5	●	oui	●	60	1400	1200	1000	800+	●	109
Lavage quotidien	3.0	3.0	2.5	2.5	●	oui	●	40	800	800	800	800	●	58
Draps	5.0	4.0	3.5	3.0	●	oui	●	95	1400	1200	1000	800+	●	98

Programme	Type de lavage
Coton bébé	Cotons bébé peu ou assez sales, draps, linge de table, sous-vêtements, serviettes, chemises, etc.
Couette	Cotons assez ou très sales, draps, linge de table, sous-vêtements, serviettes, chemises, jeans, etc.
Lavage quotidien	Programme de lavage de moins d'1 heure qui permet une économie de temps et d'énergie par rapport au programme coton à 60°C. Recommandé pour le linge peu sale comme les vêtements portés une seule fois.
Draps	Ce programme est destiné aux utilisateurs qui souhaitent une literie d'une propreté et d'un blanc éclatants.

TABLEAU DES SYMBOLES TEXTILES

	Matériau résistant		Repassage à 100 °C maximum
	Tissu délicat		Pas de repassage
	Température maximum 95 °C		Nettoyage avec tous les dissolvants habituels
	Température maximum 60 °C		Nettoyage au perchloréthylène, dissolvants fluorés ou essences minérales
	Lavage à 40 °C		Nettoyage uniquement par essences minérales
	Lavage à 30 °C		Pas de nettoyage à sec
	Lavage à la main seulement		Séchage à plat
	Nettoyage à sec uniquement		Sécher sans essorer
	Chlorage dilué à froid		Séchage sur fil
	Pas de chlorage		Séchage en machine possible, température modérée
	Repassage à 200 °C maximum		Séchage en machine, température basse
	Repassage à 150 °C maximum		Pas de séchage en machine

PRÉCAUTIONS ÉLECTRIQUES

Pour réduire le risque d'incendie, de choc électrique et autres blessures, gardez ces consignes de sécurité à l'esprit.

- Faites fonctionner l'appareil uniquement à partir du type d'alimentation indiqué sur l'étiquette de marquage. Si vous n'êtes pas sûr du type d'alimentation de votre foyer, consultez le vendeur de votre appareil ou la société qui vous fournit l'électricité.
- Utilisez uniquement une prise mise à la terre ou polarisée. Elle ne doit s'insérer dans la prise murale que dans un seul sens. Si vous ne pouvez pas l'insérer totalement dans la prise murale, essayez de la retourner. Si la prise ne s'insère toujours pas, contactez votre électricien pour remplacer votre prise murale.
- Protégez le cordon d'alimentation. Les cordons d'alimentation doivent être positionnés de façon à ne pas pouvoir être ni écrasés par quelqu'un, ni pincés par des éléments placés sur ou contre eux. Portez une attention toute particulière aux cordons au niveau des fiches, des prises et du point où ils sortent de l'appareil.
- Ne surchargez pas la prise murale ou les rallonges. Une surcharge peut entraîner un incendie ou un choc électrique.

PROTECTION DE L'ENVIRONNEMENT

- Cet appareil a été fabriqué à partir de matériaux recyclables. Si vous décidez de le jeter, veuillez respecter les normes locales en matière d'évacuation des déchets. Coupez le cordon d'alimentation de façon à ce que l'appareil ne puisse pas être raccordé à une source électrique. Enlevez le hublot pour que des animaux et des jeunes enfants ne se retrouvent pas piégés à l'intérieur de l'appareil.
- Ne dépassez pas les quantités de lessive préconisées dans les instructions du fabricant de la lessive.
- N'utilisez de produits détachant et blanchissant avant le cycle de lavage qu'en cas d'absolue nécessité.
- Economisez de l'eau et de l'électricité en ne faisant tourner que des charges pleines (la charge exacte dépend du programme utilisé).

DÉCLARATION DE CONFORMITÉ

Cet appareil est conforme aux normes européennes de sécurité, à la directive 93/68/CE et à la norme EN 60335.

CARACTÉRISTIQUES

TYPE		LAVE-LINGE A CHARGEMENT FRONTAL																			
DIMENSIONS		WF-J1463/WF-J1263/ WF-J1063/WF-J863				WF-B1463/WF-B1263/ WF-B1063/WF-B863				WF-R1263/WF-R1063/ WF-R863				WF-F1263/WF-F1063/ WF-F863							
		L598 mm x P600 mm x H844 mm				L598 mm x P550 mm x H844 mm				L598 mm x P450 mm x H844 mm				L598 mm x P404 mm x H844 mm							
PRESSION DE L'EAU		50 kPa ~ 800 kPa																			
VOLUME D'EAU		68 ℓ				59 ℓ				49 ℓ				48 ℓ							
POIDS NET		74 kg				72 kg				66 kg				61 kg							
CAPACITE DE LAVAGE ET D'ESSORAGE		7 kg (LINGE SEC)				6 kg (LINGE SEC)				5,2 kg (LINGE SEC)				4,5 kg (LINGE SEC)							
CONSOMMATION		MODELE		WF-J1463/WF-J1263/ WF-J1063/WF-J863				WF-B1463/WF-B1263/ WF-B1063/WF-B863				WF-R1263/WF-R1063/ WF-R863				WF-F1263/WF-F1063/ WF-F863					
		LAVAGE ET CHAUFFAGE		220 V		2000 W				220 V		2000 W		220 V		1900 W		220 V		1800 W	
				240 V		2400 W				240 V		2400 W		240 V		2200 W		240 V		2100 W	
		ESSORAGE	MODELE	WF-J1463	WF-J1263	WF-J1063	WF-J863	WF-B1463	WF-B1263	WF-B1063	WF-B863	WF-R1263	WF-R1063	WF-R863	WF-F1263	WF-F1063	WF-F863				
			230 V	700 W	360 W	320 W	270 W	580 W	530 W	500 W	430 W	550 W	500 W	430 W	270 W	230 W	180 W				
POMPAGE		34 W																			
POIDS DE L'EMBALLAGE		MODELE		WF-J1463/WF-J1263/ WF-J1063/WF-J863				WF-B1463/WF-B1263/ WF-B1063/WF-B863				WF-R1263/WF-R1063/ WF-R863				WF-F1263/WF-F1063/ WF-F863					
		PAPIER		2,5 kg				2,5 kg				2,1				1,9					
		PLASTIQUE		1,0 kg				1,0 kg				0,9				0,8					
VITESSE D'ESSORAGE		MODELE		WF-J1463/WF-B1463				WF-J1263/WF-B1263/WF-R1263/WF-F1263				WF-J1063/WF-B1063/WF-R1063/WF-F1063				WF-J863/WF-B863/WF-R863/WF-F863					
		tr/min		1400				1200				1000				800					



Contacter SAMSUNG DANS LE MONDE ENTIER

Si vous avez des questions ou des commentaires liés aux produits Samsung, veuillez contacter le centre d'assistance à la clientèle SAMSUNG.

Pays	APPELEZ LE	OU RENDEZ-VOUS SUR LE SITE
France	3260 SAMSUNG (7267864) or 08 25 08 65 65 (€ 0,15/min)	www.samsung.com/fr