

SAMSUNG

Washing Machine Owner's Instructions

WF-J1254(V/S/C)

WF-J1054(V/S/C)

WF-J854(V/S/C)

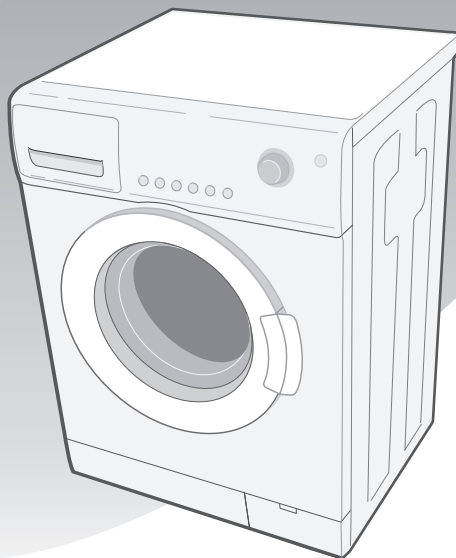

Register your product at
www.samsung.com/global/register
Code No.: DC68-02212V-EN

Table of Contents

Safety Precautions	A-1
Installing the Washing Machine	B-1
Unpacking the washing machine	B-1
Overview of the washing machine	B-1
Selecting a location	B-2
Adjusting the leveling feet	B-2
Removing the transit bolts	B-2
Connecting the water supply hose	B-2
Positioning the drain hose	B-3
Washing a Load of Laundry	C-1
Overview of the control panel	C-1
Putting detergent in the washing machine	C-3
Washing clothes using Fuzzy Logic	C-4
Washing clothes manually	C-5
Using delay start	C-5
Washing tips and hints	C-6
Maintaining the Washing Machine	D-1
Draining the washing machine in an emergency	D-1
Repairing a frozen washing machine	D-1
Cleaning the exterior	D-2
Cleaning the detergent drawer and recess	D-2
Cleaning the debris filter	D-2
Cleaning the water hose mesh filter	D-3
Troubleshooting	E-1
Problems and solutions	E-1
Understanding error messages	E-1
Programme Chart	F-1
Appendix	G-1
Wash/Rinse Temperature	G-1
Fabric care chart	G-1
Electrical warnings	G-2
Protecting the environment	G-2
Specification	G-2
Warranty information	G-3

Safety Precautions

Congratulations on your purchase of the new washing machine. These Owner's Instructions contain valuable information on the installation, use, and care of this appliance. Please take the time to read these instructions so that you can take full advantage of the washing machine's features and enjoy this appliance for many years to come.

Before using the appliance

- Packing materials can be dangerous to children; keep all packing material (plastic bags, polystyrene, etc.) well out of the reach of children.
- The appliance is designed for home use only.
- Make sure that water and electrical connections are made by qualified technicians, observing the manufacturer's instructions (see, "Installation Instructions," page 4) and local safety regulations.
- All packing and transit brackets must be removed before the appliance is used. Serious damage may occur if they are not removed. See "Removing the transit bolts" on page 5.
- Perform the first wash cycle without any laundry (See page 9).

WARNING

Always observe Safety Precautions when using your washer. See "Important Safety Instructions" on the next page.

Never try to repair the washer on your own – dangerous voltage is inside.

If the washer needs to be repaired, call an authorized service center near you.

- * Please record the serial number from the back of your washer and the date of purchase in the space provided below.
We recommend that you keep your purchase receipt with this manual for easy warranty service.

Model Number

Serial Number

Date Purchased

Dealer

Save These Instructions

Safety Precautions

Important Safety Instructions

WARNING:

To reduce the risk of fire, explosion, electric shock, property damage or injury to persons when using your appliance, follow basic precautions, including the following

1. Read all safety instructions before using the appliance.
2. As with any equipment using electricity and having moving parts, there are potential hazards. To use this appliance safely, the operator should become familiar with the instructions for operation of the appliance and always exercise care when using it.
3. Do not install or store this appliance where it will be exposed to bad weather..
4. Install and level the washing machine on a floor that can support the weight.
5. This appliance must be properly grounded. Never plug the appliance cord into a receptacle which is not grounded adequately and in accordance with local and national codes. See installation instructions for grounding this appliance.
6. To avoid the possibility of fire or explosion:
 - a. Do not wash or dry items that have been previously cleaned in, washed in, soaked in or spotted with gasoline, dry-cleaning solvents or other flammable or explosive substances as they give off vapors that could ignite or explode. Hand wash and line dry any items containing these substances.
Any material on which you have used a cleaning solvent, or which is saturated with flammable liquids or solids, should not be placed in the clothes washer until all traces of these liquids or solids and their fumes have been removed.
These items include acetone, denatured alcohol, gasoline, kerosene, some liquid household cleaners, some spot removers, turpentine, waxes and wax removers.
 - b. Do not add gasoline, dry-cleaning solvents, or other flammable or explosive substances to the wash water. These substances give off vapors that could ignite or explode.
 - c. Under certain conditions, hydrogen gas may be produced in a hot water system that has not been used for 2 weeks or more.

HYDROGEN GAS IS EXPLOSIVE. If the hot water system has not been used for such a period, before using a washing machine or combination washer-dryer, turn on all hot water faucets and let the water flow from each for several minutes. This will release any accumulated hydrogen gas. As the gas is flammable, do not smoke or use an open flame during this time.
7. Do not reach into the appliance if the tub is moving.
8. Do not allow children to play on or in the appliance. Close supervision of children is necessary when the appliance is used near children.
9. Do not tamper with controls.
10. Do not repair or replace any part of the appliance or attempt any servicing unless specifically recommended in published user- repair instructions that you understand and have the skills to carry out.
11. Unplug power supply cord before attempting to service your washing machine.
12. Store laundry aids and other material in a cool, dry place where children cannot reach them.
13. Do not wash or dry items that are soiled with vegetable or cooking oil. These items may contain some oil after laundering. Due to the remaining oil, the fabric may smoke or catch fire by itself.
14. Do not use chlorine bleach and ammonia or acids (such as vinegar or rust remover) in the same wash.
Hazardous fumes can form.
15. Do not wash fiberglass materials.
Small particles can stick to fabrics washed in subsequent loads and cause skin irritation.
16. Before the appliance is removed from service or discarded, remove the door to the washing compartment.
17. Do not sit on top of the clothes washer.
18. Do not use heat to dry articles containing foam rubber or similarly textured rubber-like materials.
19. Do not use fabric softeners or products to eliminate static unless recommended by the manufacturer of the fabric softener.

Save These Instructions

Safety Precautions

Grounding instructions

This appliance must be grounded. In the event of an electrical short circuit, grounding reduces the risk of electric shock by providing an escape wire for the electrical current. This appliance is equipped with a cord having a grounding wire with a grounding plug. The plug must be plugged into an outlet that is properly installed and grounded.



WARNING:

Improper use of the grounding plug can result in a risk of electric shock. Consult a qualified electrician or service technician if you do not understand the grounding instructions or if you are not sure if the appliance is properly grounded.

Use of extension cords

A short power-supply cord is provided to reduce the risks resulting from becoming entangled in or tripping over a longer cord.

Longer cord sets or extension cords are available and may be used if care is exercised in their use.

If a long cord or extension cord is used,

1. The marked electrical rating of the cord set or extension cord should be at least as great as the electrical rating of the appliance.
2. The extension cord must be a grounding-type 3-wire cord and it must be plugged into a 3-slot outlet.
3. The longer cord should be arranged so that it will not be pulled on by children or tripped over unintentionally.



WARNING:

Do not cut or remove the third (ground) prong from the power cord under any circumstances.

Preferred method of grounding

Plug the three-prong power cord into a properly grounded outlet of standard 120 VAC, 60 Hz. Your washer should be the only appliance on this circuit.

Save These Instructions

Installing the Washing Machine

Unpacking the washing machine

Unpack your washing machine and inspect it for transit damage. Also make sure that you have received all of the items shown below. If the washing machine was damaged during transport or you do not have all of the items, contact your Samsung dealer immediately.

Overview of the washing machine

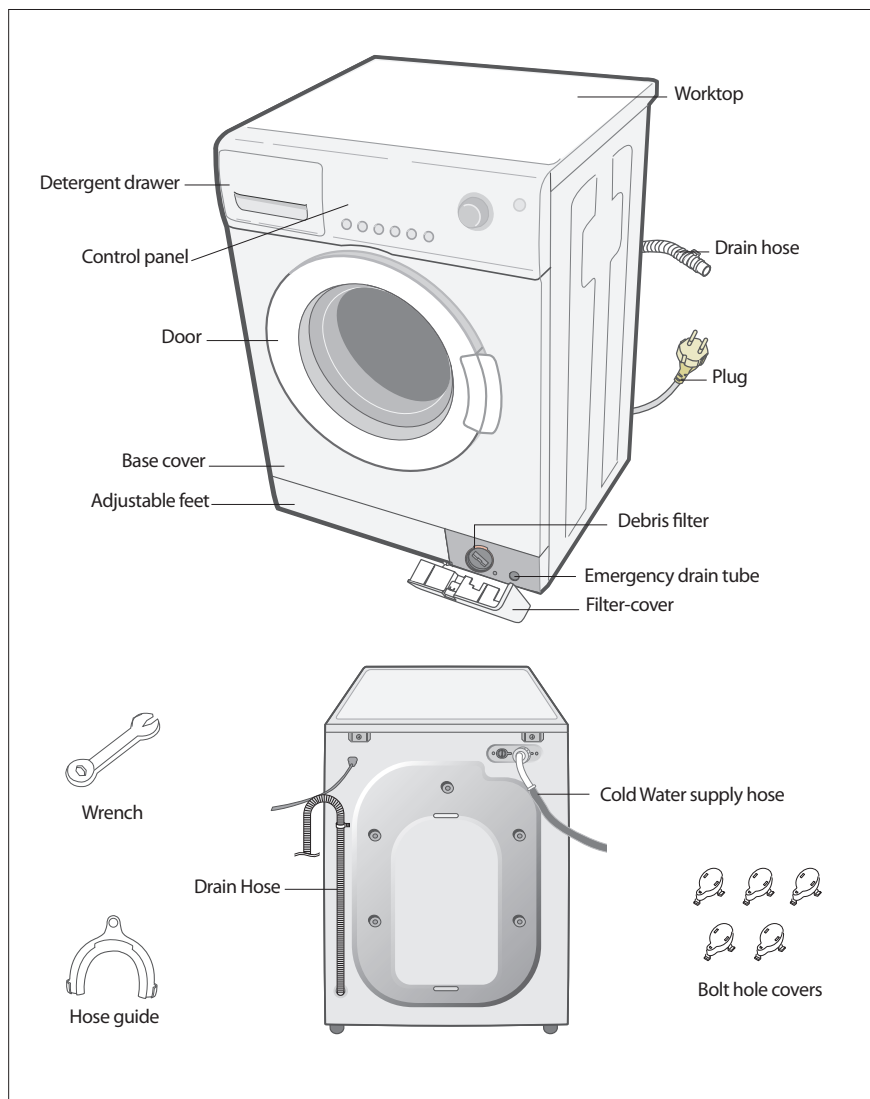

Installing the Washing Machine

Selecting a location

Before you install the washing machine, select a location with the following characteristics:

- A hard, level surface (if the surface is uneven, see "Adjusting the leveling feet," below)
- Away from direct sunlight.
- Adequate ventilation
- Room temperature that will not fall below 0 °C
- Away from sources of heat such as coal or gas

Make sure that the washing machine does not stand on its power cord.

Ventilation openings must not be obstructed by carpeting when the washing machine is installed on a carpeted floor.

Adjusting the leveling feet

If the floor is uneven, adjust the feet (do not insert pieces of wood or any other objects under the feet):

1. Loosen the leg bolt by turning it with your hand until it is at the desired height.
2. Tighten the locking nut by turning it with the supplied wrench.

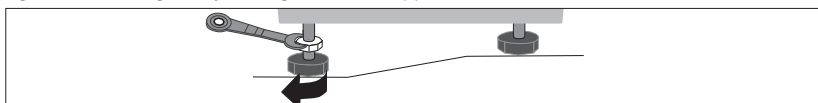

- **Place the washer on a sturdy, flat surface.**

If the washer is placed on an uneven or weak surface, noise or vibration occurs.
(Only a 1 degree angle is allowed.)

Removing the transit bolts

Before using the washing machine, you must remove the five transit bolts from the back of the unit.

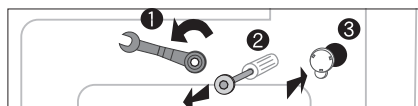

To remove the bolts:

1. Loosen all bolts with the supplied wrench before removing them.
2. Take each bolt head and plastic together, pull it through the wide part of the hole.
Repeat for each bolt.
3. Fill the holes with the supplied plastic covers.
4. Keep the transit bolts for future use.

Connecting the water supply hose

The water supply hose must be connected to the washing machine at one end and to the water faucet at the other. Do not stretch the water supply hose. If the hose is too short and you do not wish to move the water faucet, replace the hose with a longer, high pressure hose.

To connect the water supply hose:

1. Take the L-shaped arm fitting for the cold water supply hose and connect to the cold water supply intake on the back of the machine. Tighten by hand.

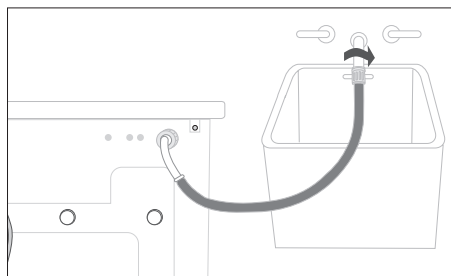

Installing the Washing Machine

2. Connect the other end of the cold water supply hose to your sink's cold water faucet and tighten it by hand. If necessary, you can reposition the water supply hose at the washing machine end by loosening the fitting, rotating the hose, and retightening the fitting.

- Option:**
1. Take the red L-shaped arm fitting for the hot water supply hose and connect to the red hot water supply intake on the back of the machine. Tighten by hand.
 2. Connect the other end of the hot water supply hose to your sink's hot water faucet and tighten it by hand.
 3. Use a Y-piece if you only want to use cold water.

Notice: The appliance is to be connected to the water mains using new hose-sets and that old hose-sets should not be used.

Positioning the drain hose

The end of the drain hose may be positioned in three ways:

Over the edge of a sink

The drain hose must be placed at a height of between 60 and 90 cm. To keep the drain hose spout bent, use the supplied plastic hose guide. Secure the guide to the wall with a hook or to the faucet with a piece of string to prevent the drain hose from moving.

In a sink drain pipe branch

The drain pipe branch must be above the sink siphon so that the end of the hose is at least 60 cm above the ground.

In a drain pipe

Samsung recommends that you use a 65 cm high vertical pipe; it must be no shorter than 60 cm and no longer than 90 cm.

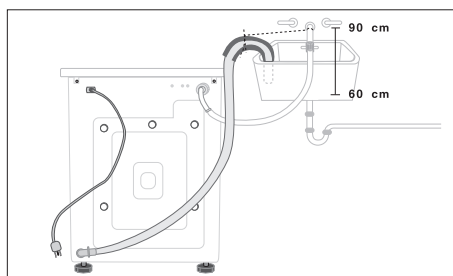

Washing a Load of Laundry

Overview of the control panel

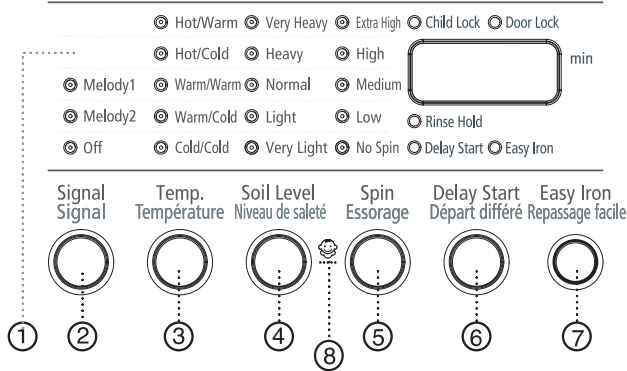

1. Digital graphic display

Displays the remaining wash cycle time, all of washing information and error messages.

2. Signal key

Press the button repeatedly to cycle through the available melody options.

(Melody1 → Melody2 → OFF → Melody1 → ...)

3. Select Wash/Rinse Temperature

Press the Temperature pad to select the wash and rinse temperatures. The light next to the temperature will illuminate. Press the pad repeatedly to scroll through the temperature settings.

Hot/Warm - Heavily soiled color-fast items.

Hot/Cold - Whites and heavily soiled color-fast items.

Warm/Warm - Color-fast items. When warm rinse is selected, only the final rinse will be warm. The other rinses will be cold to conserve energy.

Warm/Cold - Moderately soiled, color-fast items; most wrinkle free items.

Cold/Cold - Brightly colored, lightly soiled items.

• **REMEMBER:** In wash water temperatures below 60° F, detergents do not dissolve well or clean well.

4. Select Soil Level

Press the Soil Level pad to select the appropriate soil level for the load. The light next to the Soil Level pad will illuminate. Press the pad repeatedly to scroll through the soil level settings.

Very Heavy - Use for cleaning extremely heavily soiled loads.

Heavy - Use for cleaning heavily soiled loads.

Normal - Use for cleaning moderately soiled loads. This setting will be appropriate for most loads.

Light - Use for cleaning lightly soiled loads.

Very Light - Use for cleaning very lightly soiled loads.

5. Select Spin Speed

Press the Spin pad to select the appropriate spin speed for the load. The light next to the spin speed will illuminate. Press the pad repeatedly to scroll through the spin speed settings.

Extra High - Use for underwear and sturdy cottons.

High - Use for underwear, t-shirts and sturdy cottons.

Medium - Use for jeans, wrinkle free or "wash-and-wear" items and synthetics.

Washing a Load of Laundry

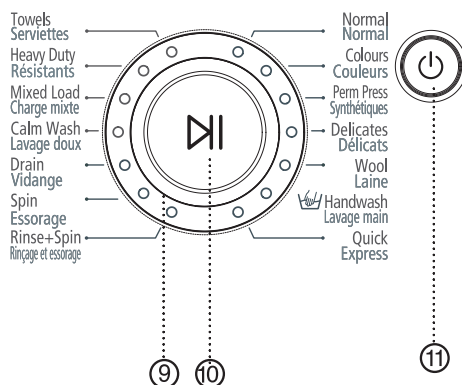

Low – Use for delicate items needing a slow spin speed because of fabric and construction and for hang-dry items.

No Spin – Drains the washer without spinning. Use for extremely delicate items that cannot tolerate any spin.

6. Delay Start selection button

Press the button repeatedly to cycle through the available delayed start options (from 4 hour to 24 hours in one hour increments).

Displayed hours means the time of finished washing-cycle.

7. Easy Iron selection button

Easy Iron programme eased ironing the laundry.

(Normal, Colours, Quick, Towels, Heavy Duty, Mixed load)

8. Child Lock selection button

This is a button for preventing children from manipulating the washing machine.

On/Off - To set the program on: Press the Start/Pause button to turn on the washing machine.

Press and hold down the [Rinse] + [Spin] button for 2-3 seconds. It can only be activated when the machine is turned on. Once you set the Child Lock function while in washing, no button is activated until you set it off. Only POWER button can activate. The Child Lock lamp lights on and off. To set the program off: Press and hold down the [Rinse] + [Spin] button again for 2-3 seconds, then the lamp lights off and is set off.

Notice: Check out the Baby Program button first when no button is activated while the washing machine is working.

9. Fuzzy Control dial

Turn the dial to select one of the 14 available wash programs.

Normal, Colours, Perm Press, Delicates, Wool, Hand wash, Quick, Rinse+Spin, Spin, Drain, Calm Wash, Mixed Load, Heavy Duty, Towels

10. Start/Pause selection button

Press to pause and restart programs.

Press the Start/Pause button before adding the laundry.

This can only be selected within 5 minutes of the start.

11. (⏻) (On/Off) selection button

Press once to turn the washing machine on, press again to turn the washing machine off.

If the washing machine power is left on for longer than 10 minutes without any buttons being touched, the power automatically turns off.

Washing a Load of Laundry

Putting detergent in the washing machine

Before washing clothes for the first time, you must run a complete cycle without clothes. To do this:

1. Press the (⊙) (On/Off) button.
2. Pour a little detergent into compartment (II) in the detergent drawer.

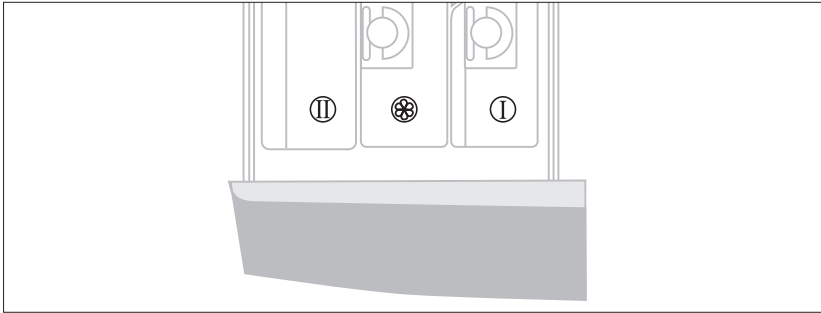

3. Turn on the water supply to the washing machine.
4. Press the Start/Pause button.
 - This will remove any water from the manufacturer's test run remaining in the machine.

Washing a Load of Laundry

Washing clothes using Fuzzy Logic

Your new washing machine makes washing clothes easy, using Samsung's "Fuzzy Logic" automatic control system. When you select a wash program, the machine will set the correct temperature, washing time, and washing speed.

To wash clothes using the Fuzzy Logic programs:

1. Turn on your sink's water faucet.
2. Press the (Ⓞ) (On/Off) button.
3. Open the door.
4. Load the articles one at a time loosely into the drum, without overfilling.
5. Close the door.
6. Add the detergent, softener, and wash detergent (if necessary) into the appropriate compartment.
7. Turn the Fuzzy Control dial to select the appropriate program for the type of clothes Normal, Colours, Perm Press, Delicates, Wool, Hand wash, Quick, Rinse+Spin, Spin, Drain, Calm Wash, Mixed Load, Heavy Duty, Towels.

You will see the indicators light up on the control panel.

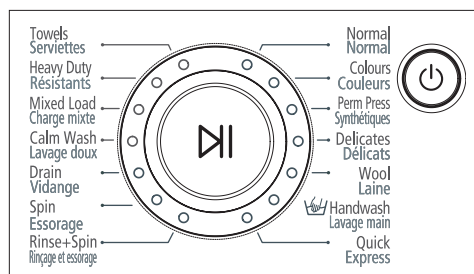

8. At this time, you can control the wash temperature, rinsing times, spin speed, delay time by pressing the appropriate option button.
9. Press the Start/Pause button on the Fuzzy Control dial and the wash cycle will begin. The process indicator will light up and the remaining time for the cycle will appear in the display.

When the cycle is finished:

After the total cycle has finished, the power will turn off automatically.

1. Open the door.
Notice: The door will not open until 3 minutes after the machine stops or the power turns off.
2. Remove laundry.

Washing a Load of Laundry

Washing clothes manually

You can wash clothes manually without using the Fuzzy Logic feature. To do so:

1. Turn on the water at the water source sink.
2. Press the (Ⓞ) (On/Off) button on the washing machine.
3. Open the door.
4. Load the articles one at a time loosely into the drum, without overfilling.
5. Close the door.
6. Put the detergent and, if necessary, softener or chlorine bleach, in the appropriate compartments.
7. Press the Wash/Rinse Temperature button to select the water temperature.
(Hot/Warm → Hot/Cold → Warm/Warm → Warm/Cold → Cold/Cold)
8. Press the soil level button to select the spin speed for the load.
(Very Heavy → Heavy → Normal → Light → Very Light)
9. Press the Spin button to select the spin speed, [Extra high → High → Medium → Low → No Spin].
Notice: The rinse hold program allows you to take clothes that are dripping wet out of the washing machine.
no : No Spin, rh : Rinse Hold.
10. Press the button repeatedly to cycle through the available delayed start options (from 4 hour to 24 hours in one hour increments). Displayed hours means the time of finished washing-cycle.
11. Press the Start/Pause button and the machine will begin the cycle.

When the cycle is finished:

1. Open the door.
Notice: The door will not open until 3 minutes after the machine stops or the power turns off.
2. Remove laundry.

Using delay start

You can set the washing machine to finish your wash automatically at a later time, choosing from 4 to 24 hour delay (in 1 hour increments). Displayed hours means the time of finished washing-cycle.

To do this:

1. Manually or automatically set your washing machine for the type of clothes you are washing.
2. Press the Delay Start button repeatedly until the delay time is set.
3. Press the Start/Pause button. The Delay Start indicator will light, and the clock will begin counting down until it reaches your finish time.
4. To cancel Delay Start, press the (Ⓞ) (On/Off) button, then turn the washing machine on again.

Washing a Load of Laundry

Washing tips and hints

Sorting your laundry : Sort your laundry according to the following characteristics:

- **Type of fabric care label symbol :** Sort laundry into cottons, mixed fibers, synthetics, silks, wools and rayon.
- **Colour :** Divide whites and colours. Wash new, coloured items separately.
- **Size :** Placing items of different sizes in the same load will improve the washing action.
- **Sensitivity :** Wash delicate items separately, using the Delicate wash program for pure new wool, curtains and silk articles. Check the labels on the items you are washing or refer to the fabric care chart in the appendix.

Emptying pockets : Coins, safety pins and similar items can damage linen, the washing machine drum, and the water tank.

Securing fasteners : Close zippers and fasten buttons or hooks; loose belts or ribbons should be tied together.

Determining load capacity : Do not overload the washing machine or your laundry may not wash properly. Use the chart below to determine the load capacity for the type of laundry you are washing.

Fabric Type	Load Capacity
Coloured/Normal	WF-J1254/J1054/J854
-average/lightly soiled	7.0 kg
-heavily soiled	7.0 kg
Perm Press	4.0 kg
Delicates	2.5 kg
Wools	2.0 kg

Detergent tips : The type of detergent you should use is based on the type of fabric (cotton, perm press, delicate items, knit/wool), colour, wash temperature, degree and type of soiling. Always use "low suds" laundry soap, which is designed for automatic washing machines.

Follow the detergent manufacturer's recommendations based upon the weight of the laundry, the degree of soiling, and the hardness of the water in your area. If you do not know how hard your water is, ask your water authority.

Notice:

Keep detergents and additives in a safe, dry place out of the reach of children.

Maintaining the Washing Machine

Draining the washing machine in an emergency

1. Unplug the washing machine from the power supply.
2. Open the filter-cover by using a coin or a key.

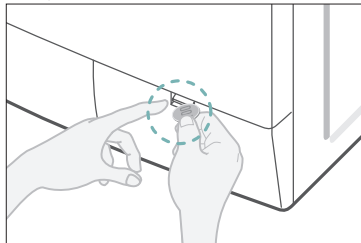

3. Unscrew the emergency drain cap by turning left. Grip the cap on the end of the emergency drain tube and slowly pull it out about 15 cm.

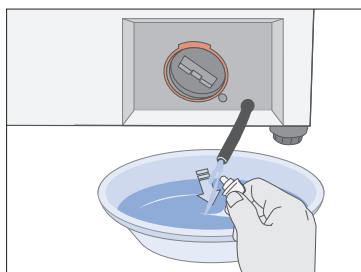

4. Allow all the water to flow into a bowl.
5. Reinsert the drain tube and screw the cap back on.
6. Replace the filter-cover.

Repairing a frozen washing machine

If the temperature drops below freezing and your washing machine is frozen:

1. Unplug the washing machine.
2. Pour warm water on the source faucet to loosen the water supply hose.
3. Remove the water supply hose and soak it in warm water.
4. Pour warm water into the washing machine drum and let it sit for 10 minutes.
5. Reconnect the water supply hose to the water faucet and check if the water supply and drain operations are normal.

Maintaining the Washing Machine

Cleaning the exterior

1. Wipe the washing machine surfaces, including the control panel, with a soft cloth and non-abrasive household detergents.
2. Use a soft cloth to dry the surfaces.
3. Do not pour water on the washing machine.

Cleaning the detergent drawer and recess

1. Press the release lever on the inside of the detergent drawer and pull it out.
2. Remove the cap from compartment (⊗) and (Ⓛ).
3. Wash all of the parts under running water.
4. Clean the drawer recess with an old toothbrush.
5. Reinsert the cap (Pushing it firmly into place) and replace the liquid detergent divider into the drawer.
6. Push the drawer back into place.
7. Run a rinse program without any laundry in the drum.

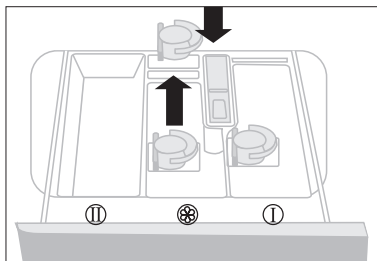

Cleaning the debris filter

Clean the debris filter 5 or 6 times a year, or when you see the following error message on the display:

5E

1. Open the filter-cover, See "Draining the washing machine in an emergency" on page D-1.
2. Unscrew emergency drain cap by turning left and drain off all the water. See "Draining the washing machine in an emergency" on page D-1.
3. Unscrew the filter cap and take it out.

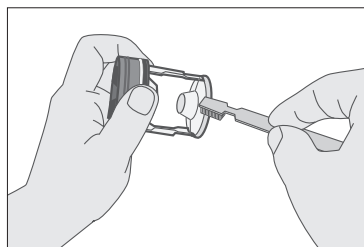

4. Wash any dirt or other material from the filter. Make sure the drain pump propeller behind the filter is not blocked. Replace the filter cap.
5. Replace the filter-cover.

Maintaining the Washing Machine

Cleaning the water hose mesh filter

You should clean the water hose mesh filter at least one time per year, or when you see the following error message on the display:

4E

To do this:

1. Turn off the water source to the washing machine.
2. Unscrew the hose from the back of the washing machine.
3. With a pair of pliers, gently pull out the mesh filter from the end of the hose and rinse it under water until clean. Also clean the inside and outside of the threaded connector.

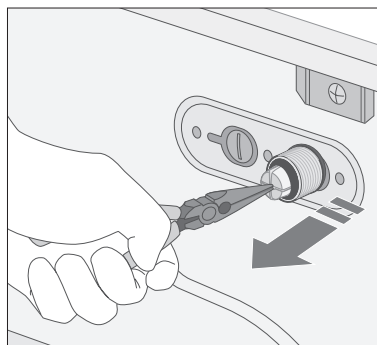
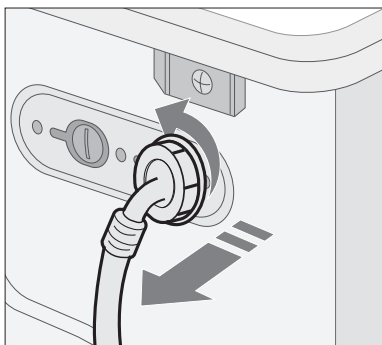

4. Push the filter back into place.
5. Screw the hose back onto the washing machine.
6. Turn on the faucet and make sure the connections are watertight.

Troubleshooting

Problems and solutions

The washing machine will not start

- Make sure the door is firmly closed.
- Make sure the washing machine is plugged in.
- Make sure the water source faucet is turned on.
- Make sure to press the Start/Pause button.

No water or insufficient water supply

- Make sure the water source faucet is turned on.
- Make sure the water source hose is not frozen.
- Make sure the water intake hose is not bent.
- Make sure the filter on the water intake hose is not clogged.

Detergent remains in the detergent drawer after the wash program is complete

- Make sure the washing machine is running with sufficient water pressure.
- Put the detergents in the inner parts of the detergent drawer(away from the outside edges).

Washing machine vibrates or is too noisy

- Make sure the washing machine is set on a level surface. If the surface is not level, adjust the washing machine feet to level the appliance (see page B-2).
- Make sure that the shipping bolts are removed (see page B-2).
- Make sure the washing machine is not touching any other object.
- Make sure the laundry load is balanced.

The washing machine does not drain and/or spin

- Make sure the drain hose is not squashed or bent.
- Make sure the debris filter is not clogged (see page D-2).

The Door does not open

- The door will not open until 3 minutes after the machine stops or the power turns off.

Understanding error messages

Error displayed	Solution
dE	<ul style="list-style-type: none">• Close the door.
4E	<ul style="list-style-type: none">• Make sure the source water faucet is turned on.• Check the water pressure.
5E	<ul style="list-style-type: none">• Clean the debris filter.• Make sure the drainage hose is installed correctly.
UE	<ul style="list-style-type: none">• Laundry load is unbalanced; loosen any tangled laundry. If only one item of clothing needs washing, such as a bathrobe or jeans, the final spin result might be unsatisfactory and an "UE" error message will be shown in the display window.
cE / 3E	<ul style="list-style-type: none">• Call after-sales service.

Before contacting After-Sales service:

1. Try to remedy the problem (See "Troubleshooting" on this page).
2. Restart the programme to see if the fault is repeated.
3. If the malfunction persists, call after-sales service and describe the problem.

Programme Chart

(* user option)

Programme	Max load (kg)	DETERGENT AND ADDITIVES			Temp (°C)	Spin Speed (MAX) rpm			Delay start	Cycle Time (min)
	WF-J1254/ J1054/J854	Prewash	Wash	Softner	Max	WF-J1254	WF-J1054	WF-J854		
Normal	7.0	*	yes	*	95	1200	1000	800+	*	126
Colours	7.0	*	yes	*	60	1200	1000	800+	*	99
Perm Press	4.0	*	yes	*	60	800	800	800	*	72
Delicates	2.5	*	yes	*	40	800	600	600	*	55
Wool	2.0	-	yes	*	40	400	400	400	*	40
Handwash	2.0	-	yes	*	40	400	400	400	*	35
Quick	2.0	-	yes	*	60	1200	1000	800+	*	47

Programme	Type of WASH
Normal	Averagely or lightly soiled cottons, bed linen, table linen, underwear, towels, shirts, etc.
Colours	Averagely or lightly soiled cottons, bed linen, table linen, underwear, towels, shirts, etc.
Perm Press	Averagely or lightly soiled blouses, shirts, etc., Made of polyester (diolen, trevira), polyamide (perlon, nylon) or other similar blends.
Delicates	Delicate curtains, dresses, skirts, shirts and blouses.
Wool	Only machine washable woolens with pure new wool label.
Handwash	Very light wash course like hand wash.
Quick	Lightly soiled cottons or linen blouses, shirts, dark coloured terry cloth, coloured linen articles, jeans, etc.

1. Programme with prewash lasts approx. 15 minutes longer.
2. The programme duration data has been measured under the conditions specified in Standard IEC 456.
3. Consumption in individual homes may differ from the values given in the table due to variations in the pressure and temperature of the water supply, the load and the type of laundry.

Programme Chart

(* user option)

Programme	Max load (kg)	DETERGENT AND ADDITIVES			Temp (°C)	Spin Speed (MAX) rpm			Delay start	Cycle Time (min)
	WF-J1254/ J1054/J854	Prewash	Wash	Softner	Max	WF-J1254	WF-J1054	WF-J854		
Towels	7.0	*	yes	*	95	1200	1000	800+	*	122
Heavy Soil	7.0	*	yes	*	60	1200	1000	800+	*	109
Mixed Load	2.5	*	yes	*	60	800	600	400	*	77
Calm Wash	7.0	*	yes	*	40	1200	1000	800+	*	98





























Programme	Type of WASH
Towels	Averagely or lightly soiled baby cottons, bed linen, table linen, underwear, towels, shirts, etc.
Heavy Soil	Stained or heavy soiled cottons, bed linen, table linen, underwear, towels, shirts, jeans, etc.
Mixed Load	A mix of lightly soiled cottons and synthetic fabrics.
Calm Wash	Extremely low noise level during the entire cycle and finish rinse hold. Cottons, bed linen, table linen, underwear, towels, shirts.

Appendix

Wash/Rinse Temperature

Wash/Rinse Temperature	Load Type
Hot/Warm	Extra Heavily soiled items.
Hot/Cold	White and heavily soiled, color-fast items.
Warm/Warm	Some delicate and color-fast items.
Warm/Cold	Moderately soiled, colored items; most EASY CARE/Permanent Press Items.
Cold/Cold	Brightly colored, lightly soiled items; washable woolens.

Fabric care chart

 Resistant material	 Can be ironed at 100 °C max
 Delicate fabric	 Do not iron
  Item may be washed at 95 °C	 Can be dry cleaned using any solvent
  Item may be washed at 60 °C	 Dry clean with perchloride, lighter fuel, pure alcohol or R113 only
  Item may be washed at 40 °C	 Dry clean with aviation fuel, pure alcohol or R113 only
  Item may be washed at 30 °C	 Do not dry clean
 Item may be hand washed	 Dry flat
 Dry clean only	 Can be hung to dry
 Can be bleached in cold water	 Dry on clothes hanger
 Do not bleach	 Tumble dry, normal heat
 Can be ironed at 200 °C max	 Tumble dry, reduced heat
 Can be ironed at 150 °C max	 Do not tumble dry

Appendix

Electrical warnings

To reduce the risk of fire, electrical shock, and other injuries, keep these safety precautions in mind:

- Operate the appliance only from the type of power source indicated on the marking label. If you are not sure of the type of power supplied to your home, consult your appliance dealer or local power company.
- Use only a grounded or polarized outlet. For your safety, this appliance is equipped with a polarized alternating current line plug having one blade wider than the other. This plug will fit into the power outlet only one way. If you are unable to insert the plug fully into the outlet, try reversing the plug. If the plug still doesn't fit, contact your electrician to replace your outlet.
- Protect the power cord. Power supply cords should be routed so that they are unlikely to be walked on or pinched by items placed on or against them. Pay particular attention to cords at plugs, convenience receptacles, and the point where they exit from the unit.
- Do not overload the wall outlet or extension cords. Overloading can result in fire or electric shock. (AC120V 15AMP)

Protecting the environment

- This appliance is manufactured from recyclable materials. If you decide to dispose of this appliance, please observe local waste disposal regulations. Cut off the power cord so that the appliance cannot be connected to a power source. Remove the door so that animals and small children cannot get trapped inside the appliance.
- Do not exceed the detergent quantities recommended in the detergent manufacturers' instructions.
- Use stain removal products and bleaches before the wash cycle only when strictly necessary.
- Save water and electricity by only washing full loads (the exact amount depends upon the program used).

Specification

TYPE	FRONT LOADING WASHER				
DIMENSION	WF-J1254/J1054/J854				
	W598 mm × D600 mm × H844 mm				
WATER PRESSUERE	50 kPa ~ 800 kPa				
WATER VOLUME	60 l				
NET WEIGHT	75 kg				
WASH and SPIN CAPACITY	7 kg (DRY LAUNDRY)				
POWER CONSUMPTION	MODEL	WF-J1254/J1054/J854			
	WASHING AND HEATING	220 V		2000 W	
		240 V		2400 W	
	SPIN	MODEL	WF-J1254	WF-J1054	WF-J854
		230V	360 W	320 W	180 W
PUMPING	34 W				
PACKAGE Wt	MODEL	WF-J1254/J1054/J854			
	PAPER	2.5 kg			
	PLASTIC	1.0 kg			
SPIN REVOLUTION	MODEL	WF-J1254	WF-J1054	WF-J854	
	rpm	1200	1000	800	

Appendix

Warranty information

Limited Warranty for Original Purchaser

This Samsung product is warranted by Samsung Electronics Canada, Inc. (hereafter referred to as SECA) against manufacturing defects in material or workmanship for the following periods:

Labor:	1 year (in-home)
Parts:	1 year

SECA further warrants that if this product fails to operate properly within the specified warranty period and the failure is due to improper workmanship or defective material, SECA will repair or replace the product at its option.

All warranty repairs or part replacements must be performed by a SECA Authorized Service Center. (To find the nearest SECA Service Center, call 1-800-SAMSUNG or visit our web site at www.samsungcanada.com.)

Obligation to the Original Owner

The original dated sales receipt must be retained by the customer and is the only acceptable proof of purchase. It must be presented to a SECA Authorized Service Center at the time service is requested before warranty services are rendered. On all carry-in models, transportation to and from the Authorized Service Center is the responsibility of the customer.

Exclusions of the Warranty

This warranty does not cover damage due to accident, fire, flood, and/or other Acts of God, misuse, incorrect line voltage, improper installation, improper or unauthorized repairs, commercial use, or damage that occurs during shipping. Customer adjustments which are explained in this owner's manual are not covered under the terms of this warranty. This warranty will automatically be voided for any unit found with a missing or altered serial number. This warranty is valid only on products purchased and used in the Canada.

SAMSUNG ELECTRONICS

NORTH AMERICAN LIMITED WARRANTY STATEMENT

Subject to the requirements, conditions, exclusions and limitations of the Original Limited Warranty supplied with Samsung Electronics (SAMSUNG) products, and the requirements, conditions, exclusions and limitations contained herein, SAMSUNG will additionally provide Warranty Repair Service in the United States on SAMSUNG products purchased in Canada, and in Canada on SAMSUNG products purchased in the United States, for the warranty period originally specified, and to the Original Purchaser only.

The above described warranty repairs must be performed by a SAMSUNG Authorized Service Center. Along with this Statement, the Original Limited Warranty Statement and a dated Bill of Sale as Proof of Purchase must be presented to the Service Center. Transportation to and from the Service Center is the responsibility of the purchaser.

Conditions covered are limited only to manufacturing defects in material or workmanship, and only those encountered in normal use of the product.

Excluded, but not limited to, are any original specified provisions for, in-home or on-site services, minimum or maximum repair times, exchanges or replacements, accessories, options, upgrades, or consumables.

For the location of a SAMSUNG Authorized Service Center, please call toll-free:

In the United States: 1-800-SAMSUNG (1-800-726-7864)

In Canada: 1-800-SAMSUNG



Contact SAMSUNG WORLD WIDE

If you have any questions or comments relating to Samsung products, please contact the SAMSUNG customer care center.
CANADA

Samsung Electronics Canada Inc.,
1-800-SAMSUNG(7267864)
www.samsung.com/ca



SAMSUNG

Lave-linge Instructions d'utilisation

WF-J1254(V/S/C)

WF-J1054(V/S/C)

WF-J854(V/S/C)

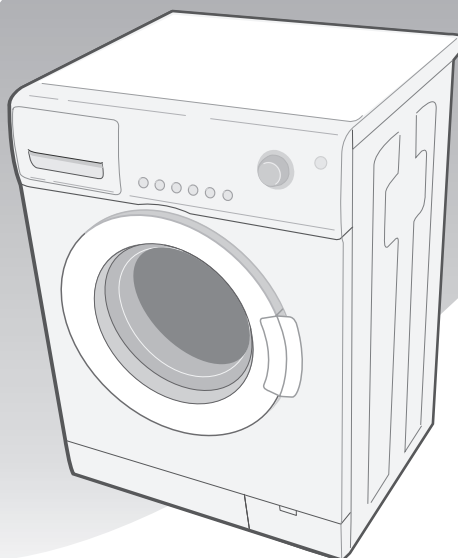

Enregistrez votre produit à l'adresse
www.samsung.com/global/register.

Code n° : DC68-02212V-FR

Table des matières

Consignes de sécurité	A-1
Installer le lave-linge	B-1
Déballer le lave-linge	B-1
Présentation du lave-linge	B-1
Choisir un emplacement	B-2
Ajuster les pieds réglables	B-2
Retirer les boulons de transport	B-2
Raccorder le tuyau d'arrivée d'eau	B-2
Positionner le tuyau de vidange	B-3
Effectuer un lavage	C-1
Présentation du panneau de commandes	C-1
Mettre de la lessive dans le lave-linge	C-3
Laver du linge grâce à la fonction Fuzzy Logic	C-4
Laver du linge en fonction manuelle	C-5
Utiliser le départ différé	C-5
Trucs et astuces	C-6
Entretien du lave-linge	D-1
Vidanger le lave-linge en urgence	D-1
Réparer un lave-linge qui a gelé	D-1
Nettoyer l'extérieur	D-2
Nettoyer le tiroir à lessive et son logement	D-2
Nettoyer le filtre	D-2
Nettoyer le filtre à maille du tuyau d'arrivée d'eau	D-3
Dépannage	E-1
Problèmes et solutions	E-1
Comprendre les messages d'erreur	E-1
Tableau des programmes	F-1
Annexe	G-1
Température de lavage/rinçage	G-1
Tableau des symboles textiles	G-1
Précautions en matière d'électricité	G-2
Protéger l'environnement	G-2
Caractéristiques	G-2
Garantie	G-3

Consignes de sécurité

Nous vous remercions d'avoir choisi ce nouveau lave-linge. Ce manuel d'utilisation contient de précieuses informations quant à l'installation, l'utilisation et l'entretien de cet appareil. Prenez le temps de les lire afin de pouvoir profiter pleinement des caractéristiques de ce lave-linge et de l'apprécier pendant de nombreuses années.

Avant d'utiliser l'appareil

- Les matériaux d'emballage peuvent être dangereux pour les enfants. Tenez tous les emballages (sacs plastique, polystyrène, etc.) hors de leur portée.
- Cet appareil est prévu pour une utilisation domestique uniquement.
- Assurez-vous que le raccordement en eau et en électricité est effectué par un technicien qualifié qui respecte les instructions du fabricant (reportez-vous aux « Instructions d'installation » en page 4) et les normes de sécurité locales en vigueur.
- Tous les supports d'emballage et de transport doivent être retirés avant utilisation de l'appareil. De graves dommages peuvent survenir s'ils ne sont pas retirés. Reportez-vous à la section « Retrait des vis de transport » en page 5.
- Effectuez le premier cycle de lavage à vide (reportez-vous à la page 9).



AVERTISSEMENT

Lors de l'utilisation du lave-linge, observez strictement les consignes de sécurité. Reportez-vous à la section « Consignes importantes de sécurité » figurant à la page suivante.

Ne tentez jamais de réparer le lave-linge vous-même car l'appareil est soumis à de hautes tensions électriques.

Si une réparation est nécessaire, contactez le centre de service Clientèle le plus proche.

- * Veuillez noter le numéro de série figurant à l'arrière du lave-linge ainsi que sa date d'achat dans l'espace ci-dessous.
Nous vous recommandons de conserver votre facture dans votre manuel afin de faciliter les communications avec le service de garantie.

Numéro du modèle

Numéro de série

Date d'achat

Revendeur

Conservez précieusement ces instructions

Consignes de sécurité

Consignes importantes de sécurité

AVERTISSEMENT :

Afin de réduire les risques d'incendie, d'explosion, de choc électrique, de dommages matériels ou de blessures corporelles lors de l'utilisation de votre appareil, observez les consignes élémentaires de sécurité ainsi que ce qui suit

1. Lisez attentivement toutes les consignes de sécurité avant d'utiliser l'appareil.
2. Comme pour tout appareil électrique composé de pièces détachables, il existe certains dangers potentiels.
Pour sa sécurité, il est fortement recommandé à l'utilisateur de lire les consignes d'utilisation de l'appareil et de toujours être vigilant lors de son utilisation.
3. N'installez pas ou n'entreposez pas cet appareil dans un endroit exposé aux intempéries.
4. Installez le lave-linge sur une surface plane capable de supporter le poids de l'appareil.
5. Cet appareil doit être correctement mis à la terre. Ne branchez jamais le cordon d'alimentation sur une prise qui n'est pas correctement reliée à la terre et qui ne répond pas aux dispositions locales et nationales. Consultez les consignes d'installation pour relier cet appareil à la terre.
6. Pour prévenir tout risque d'incendie ou d'explosion :
 - a. Ne lavez pas et ne faites pas sécher de linge préalablement lavé, rincé, trempé ou taché avec de l'essence, des solvants de nettoyage à sec ou toute autre substance inflammable ou explosive, car des vapeurs susceptibles de s'enflammer ou d'exploser peuvent émaner de ces produits. Lavez à la main et faites sécher sur corde tout linge imbibé de ces substances. Les tissus sur lesquels vous avez utilisé un solvant de nettoyage ou les tissus saturés de matières liquides ou solides inflammables ne doivent en aucun cas être placés dans le lave-linge avant retrait complet de ces matières et disparition totale des vapeurs qui en émanent. Ces matières comprennent notamment l'acétone, l'alcool dénaturé, l'essence, le kérosène, certains nettoyants ménagers sous forme liquide, certains détachants, la térébenthine, la cire et les produits décapants.
 - b. N'ajoutez pas d'essence, de solvants de nettoyage à sec ou toute autre substance inflammable ou explosive à l'eau de lavage. Des vapeurs susceptibles de s'enflammer ou d'exploser émanent de ces substances.
 - c. Dans certains cas, de l'hydrogène peut être produit dans les systèmes d'eau chaude restés inutilisés pendant 2 semaines ou plus. L'HYDROGENE EST UN GAZ EXPLOSIF. Si le système d'eau chaude n'a pas été utilisé pendant une telle durée, et avant d'utiliser le lave-linge ou la combinaison lave-linge/sèche-linge, ouvrez tous les robinets d'eau chaude et laissez l'eau s'en écouler pendant plusieurs minutes. Cette opération permet d'éliminer l'hydrogène accumulé. Ce gaz étant inflammable, n'allumez pas de cigarette et ne créez pas d'étincelle ou de flamme pendant ce laps de temps.
7. N'ouvrez pas le hublot de l'appareil lorsque le tambour est en mouvement.
8. Ne laissez pas les enfants jouer sur ou dans l'appareil. Une surveillance attentive s'impose lorsque des enfants jouent à proximité de celui-ci.
9. Ne tentez jamais de manipuler les commandes de manière incorrecte.
10. N'essayez jamais de réparer ou de remplacer des pièces de l'appareil vous-même et abstenez-vous d'effectuer des opérations de maintenance autres que celles figurant dans le manuel d'entretien, opérations que vous comprenez et pour lesquelles vous disposez des compétences requises.
11. Débranchez le cordon d'alimentation avant de procéder à toute réparation sur votre lave-linge.
12. Rangez vos produits d'entretien et vos autres produits de nettoyage dans un endroit frais et sec, hors de portée des enfants.
13. Ne lavez pas et ne faites pas sécher de linge taché d'huile végétale ou alimentaire. Des résidus d'huile peuvent en effet rester imprégnés dans le textile même après le lavage. Le tissu risquerait de dégager de la fumée ou de prendre feu en raison des traces d'huile restantes.
14. N'utilisez pas simultanément un produit de blanchiment chloré et de l'ammoniaque ou un acide (ex. : vinaigre ou antirouille). Des fumées toxiques pourraient se produire.
15. Ne lavez jamais des matériaux en fibre de verre. De petites particules pourraient se coller aux tissus lors des lavages ultérieurs et provoquer des démangeaisons.
16. Retirez le hublot du lave-linge avant de le mettre hors service ou au rebut.
17. Ne vous asseyez jamais sur le lave-linge.
18. N'utilisez pas la fonction sèche-linge pour faire sécher des articles contenant du caoutchouc mousse ou des tissus de même texture.
19. N'utilisez aucun adoucissant ou produit anti-statique autres que ceux recommandés par le fabricant de l'adoucissant.

Conservez précieusement ces instructions

Consignes de sécurité

Instructions pour la mise à la terre

L'appareil doit être mis à la terre. En cas de court-circuit, la mise à la terre réduit le risque de choc électrique grâce au circuit d'évacuation du courant électrique. Cet appareil est équipé d'un cordon d'alimentation avec fil de masse et prise de terre. La fiche doit être branchée sur une prise secteur correctement installée et mise à la terre.



AVERTISSEMENT :

Une utilisation incorrecte de la prise de terre peut entraîner des risques de choc électrique. Contactez un électricien qualifié ou un technicien agréé si vous ne comprenez pas les instructions de mise à la terre ou si vous n'êtes pas certain que l'appareil soit correctement raccordé à la terre.

Utilisation des rallonges

Un cordon d'alimentation court est fourni afin de réduire les risques d'enchevêtrement ou de chute. Des cordons plus longs et des rallonges sont disponibles, mais doivent être utilisés avec précaution.

Si vous utilisez un cordon long ou une rallonge :

1. Les caractéristiques nominales indiquées pour le cordon ou la rallonge doivent être au moins aussi élevées que les caractéristiques nominales de l'appareil.
2. La rallonge doit être dotée d'une fiche tripolaire avec fil de masse et branchée à une prise secteur correspondante.
3. Disposez le cordon long de manière à ce que celui-ci soit hors d'atteinte des enfants et ne risque pas de provoquer des chutes.



AVERTISSEMENT :

ne coupez ni ne retirez jamais la troisième fiche (masse) de la prise du cordon d'alimentation.

Méthode de mise à la terre appropriée

Branchez le cordon d'alimentation à fiche tripolaire à une prise secteur standard 120 VCA, 60 Hz, correctement mise à la terre. Le lave-linge doit être le seul appareil électrique branché sur ce circuit.

Conservez précieusement ces instructions

Installer le lave-linge

Déballez le lave-linge

Déballez votre lave-linge et vérifiez qu'il n'a pas été endommagé pendant le transport. Assurez-vous également de disposer de tous les éléments figurant ci-dessous. Si le lave-linge a été endommagé pendant le transport ou si vous n'êtes pas en possession de tous les éléments nécessaires, contactez immédiatement votre revendeur Samsung.

Présentation du lave-linge

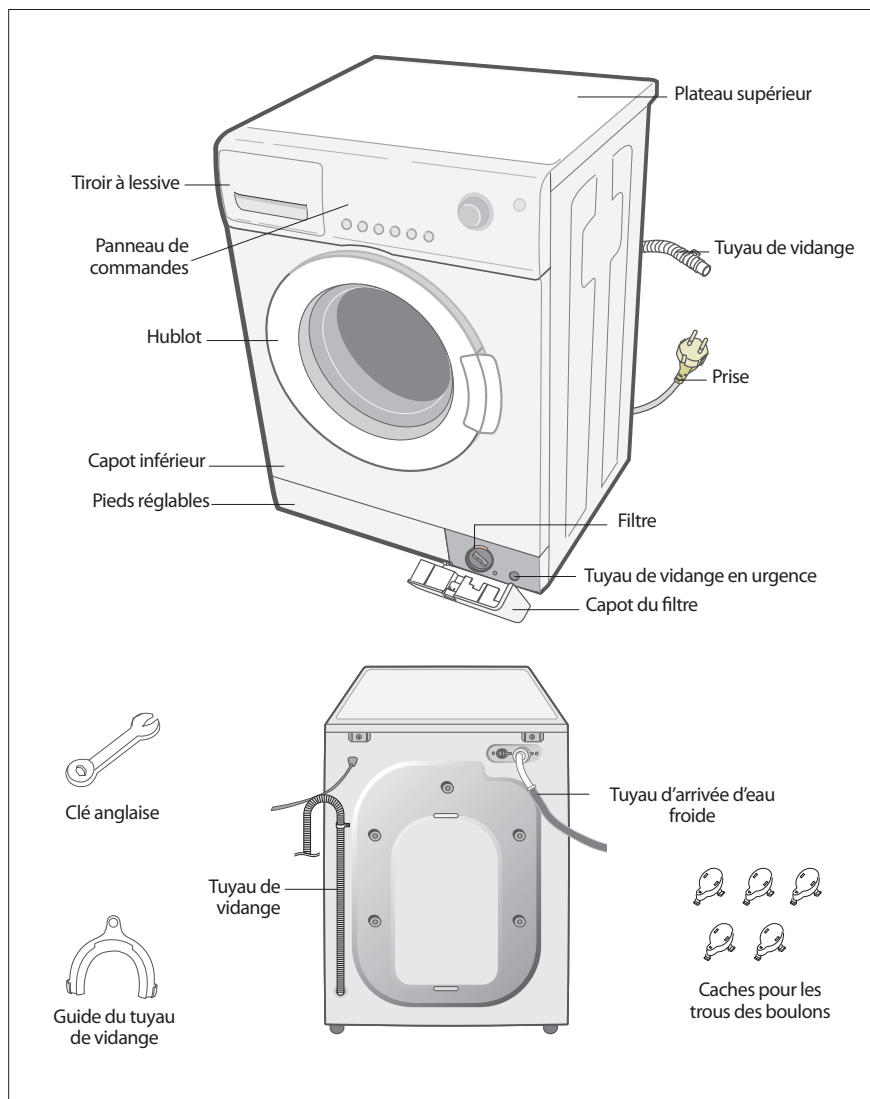

Installer le lave-linge

Choisir un emplacement

Avant d'installer votre lave-linge, choisissez un emplacement disposant des caractéristiques suivantes :

- Une surface dure et plane (si la surface n'est pas plane, consultez la section « Ajuster les pieds réglables » ci-dessous)
- Un emplacement non exposé à la lumière directe du soleil
- Une ventilation adaptée
- Une pièce où la température ne descend pas en dessous de 0 °C
- Un emplacement éloigné des sources de chaleur (système de chauffage au charbon ou au gaz)

Assurez-vous que le lave-linge ne repose pas sur son cordon d'alimentation.

Les orifices de ventilation ne doivent pas être obstrués par la moquette lorsque le lave-linge est installé sur ce type de revêtement de sol.

Ajuster les pieds réglables

Si le sol n'est pas plat, réglez les pieds (ne glissez ni cales de bois, ni d'autres objets sous les pieds) :

1. Desserrez l'écrou du pied en le tournant à la main jusqu'à ce qu'il atteigne la hauteur souhaitée.
2. Serrez l'écrou de blocage en le tournant avec la clé anglaise fournie.

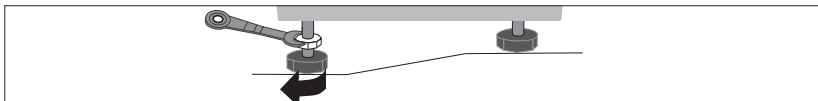

- **Installez le lave-linge sur une surface plane et solide.**

Positionner le lave-linge sur une surface irrégulière ou fragile peut entraîner des bruits ou des vibrations.

(L'angle maximum autorisé est de 1 degré).

Retirer les boulons de transport

Avant d'utiliser le lave-linge, veillez à retirer les cinq boulons de transport situés à l'arrière de l'appareil.

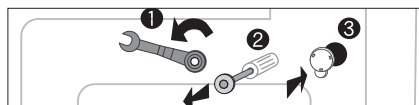

Pour enlever ces boulons :

1. Avant de les retirer, desserrez tous les boulons avec la clé anglaise fournie.
2. Saisissez les têtes des boulons et les rondelles en plastique et faites-les passer à travers la partie large du trou.
Répétez l'opération pour chaque boulon.
3. Bouchez les trous avec les caches plastique fournis.
4. Conservez les boulons de transport en vue d'une utilisation ultérieure.

Raccorder le tuyau d'arrivée d'eau

Raccordez une extrémité du tuyau d'arrivée d'eau au lave-linge et l'autre extrémité au robinet d'eau.

Ne tendez pas le tuyau d'arrivée d'eau. Si le tuyau est trop court et afin d'éviter de déplacer le robinet, remplacez-le par un tuyau haute pression plus long.

Pour raccorder le tuyau d'arrivée d'eau :

1. Prenez le raccord en L correspondant au tuyau d'arrivée d'eau froide et raccordez-le à l'arrivée d'eau froide située à l'arrière de la machine. Serrez à la main.

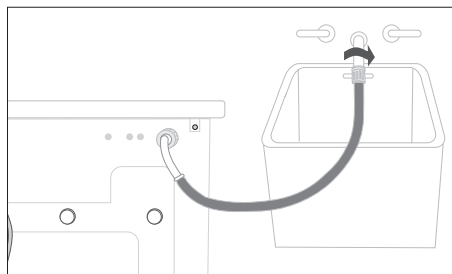

Installer le lave-linge

2. Raccordez l'autre extrémité du tuyau d'arrivée d'eau froide au robinet d'eau froide de votre lavabo et serrez-la à la main. Si nécessaire, vous pouvez repositionner le tuyau d'arrivée d'eau sur le lave-linge en desserrant le raccord, en faisant tourner le tuyau et en resserrant le raccord.

- En option :**
1. Prenez le raccord en L rouge correspondant au tuyau d'arrivée d'eau chaude et raccordez-le à l'arrivée d'eau chaude rouge située à l'arrière de la machine. Serrez à la main.
 2. Raccordez l'autre extrémité du tuyau d'arrivée d'eau chaude au robinet d'eau chaude de votre lavabo et serrez-la à la main.
 3. Utilisez un raccord en Y si vous souhaitez utiliser uniquement l'eau froide.

Remarque : l'appareil doit être raccordé au réseau d'alimentation en eau à l'aide de raccords neufs et non de raccords usagés.

Positionner le tuyau de vidange

L'extrémité du tuyau de vidange peut être positionnée de trois façons différentes :

Sur le bord d'un lavabo

Le tuyau de vidange doit être positionné à une hauteur située entre 60 et 90 cm. Pour que l'extrémité du tuyau reste coudée, utilisez le guide plastique fourni. Afin que le tuyau de vidange ne bouge pas, fixez le guide au mur avec un crochet ou au robinet avec un lien.

Raccordé au tuyau d'évacuation du lavabo

Le tuyau d'évacuation doit être situé au-dessus du siphon du lavabo, afin que son extrémité soit au moins située à 60 cm du sol.

Sur un tuyau d'évacuation

Samsung vous conseille d'utiliser un tuyau vertical de 65 cm. Il doit mesurer au minimum 60 cm et au maximum 90 cm.

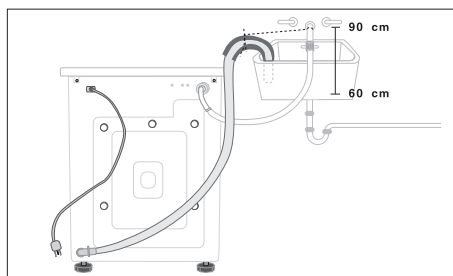

Effectuer un lavage

Présentation du panneau de commandes

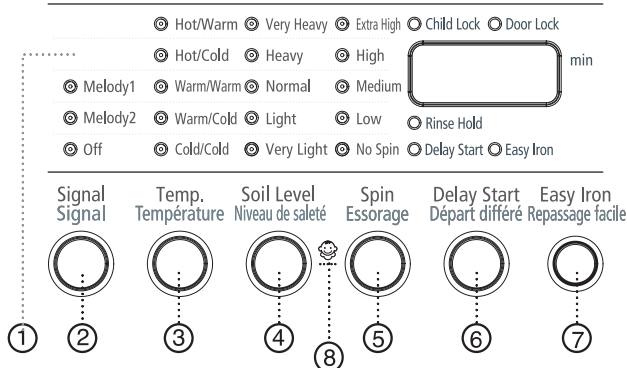

1. Affichage numérique

Affiche le temps restant pour le cycle de lavage en cours, toutes les informations concernant le lavage et les messages d'erreur.

2. Bouton Signal (Signal)

Appuyez plusieurs fois sur ce bouton pour faire défiler les différentes mélodies disponibles (Melody1 (Mélodie 1) → Melody2 (Mélodie 2) → OFF (ARRÊT) → Melody1 (Mélodie 1) → ...)

3. Sélection de la température de lavage/rinçage

Appuyez sur le bouton Temperature (Température) pour sélectionner les températures de lavage et de rinçage. Le voyant situé à côté de l'affichage de la température s'allume. Appuyez plusieurs fois sur le bouton pour faire défiler les réglages de température.

Hot/Warm (Chaud/Tiède) : couleurs résistantes très sales.

Hot/Cold (Chaud/Froid) : blanc et couleurs résistantes très sales.

Warm/Warm (Tiède/Tiède) : couleurs résistantes. Lorsque le rinçage à l'eau tiède est sélectionné, seul le dernier rinçage est chaud. Les autres rinçages sont froids pour des raisons d'économie d'énergie.

Warm/Cold (Tiède/Froid) : couleurs résistantes moyennement sales, tissus infroissables.

Cold/Cold (Froid/Froid) : couleurs vives peu sales.

• **REMARQUE** : lorsque la température de l'eau de lavage est inférieure à 15°C, les lessives ne se dissolvent pas ou ne sont pas efficaces.

4. Sélection du niveau de saleté

Appuyez sur le bouton Soil Level (Niveau de saleté) pour sélectionner le niveau de saleté approprié de la charge. Le voyant situé à côté du bouton Soil Level (Niveau de saleté) s'allume. Appuyez plusieurs fois sur le bouton pour faire défiler les réglages des niveaux de saleté.

Very Heavy (Très sale) : charges très sales.

Heavy (Sale) : charges sales.

Normal (Normal) : charges modérément sales. Ce réglage est adapté à la majorité des charges.

Light (Peu sale) : charges peu sales.

Very Light (Très peu sale) : charges très peu sales.

5. Sélection de la vitesse d'essorage

Appuyez sur le bouton Spin (Essorage) pour sélectionner la vitesse d'essorage appropriée de la charge. Le voyant situé à côté de la vitesse d'essorage s'allume. Appuyez plusieurs fois sur le bouton pour faire défiler les réglages de la vitesse d'essorage.

Extra High (Très élevée) : sous-vêtements et textiles en coton épais.

High (Élevée) : sous-vêtements, tee-shirts et textiles en coton épais.

Medium (Moyenne) : jeans ou tissus infroissables et synthétiques.

Low (Faible) : textiles fragiles nécessitant une faible vitesse d'essorage en raison de la matière ou du tissage et vêtements à suspendre pour sécher.

Effectuer un lavage

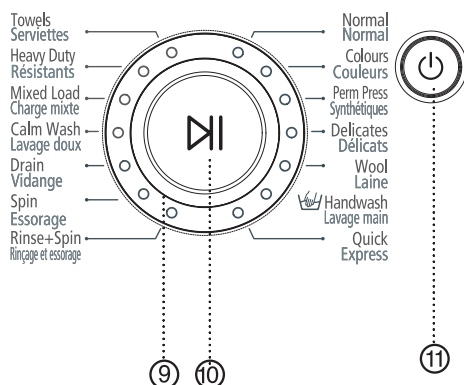

No Spin (Sans essorage) : permet la vidange de la machine sans essorage. Utilisez cette option pour les textiles très délicats ne supportant pas d'essorage.

6. **Bouton de sélection Delay Start (Départ différé)**
Appuyez plusieurs fois sur ce bouton pour faire défiler les différents départs différés possibles (de 4 à 24 heures, par tranches d'une heure).
Les heures affichées indiquent l'horaire de fin du cycle de lavage.
7. **Bouton de sélection Easy Iron (Repassage facile)**
Le programme Repassage facile permet de simplifier le repassage.
(Normal (Normal), Colours (Couleurs), Quick (Express), Towels (Serviettes), Heavy Duty (Résistants), Mixed load (Charge mixte))
8. **Bouton de sélection Child Lock (Verrouillage enfant)**
Cette fonction permet d'éviter qu'un enfant n'utilise le lave-linge par accident.
On/Off (Marche/Arrêt) – Pour mettre le programme en marche : appuyez sur le bouton Start/Pause (Démarrer/Pause) pour mettre le lave-linge en marche. Maintenez enfoncés les boutons [Rinse] + [Spin] ([Rinçage] + [Essorage]) pendant 2 à 3 secondes. Cette fonction peut être activée uniquement lorsque le lave-linge est en marche. Lorsque la fonction Child Lock (Verrouillage enfant) est en marche, aucun bouton ne fonctionne. Seul le bouton POWER (MARCHE) est disponible. Le voyant Child Lock (Verrouillage enfant) clignote. Pour désactiver le programme : Maintenez à nouveau enfoncés les boutons [Rinse] + [Spin] ([Rinçage] et [Essorage]) pendant 2 à 3 secondes ; le voyant s'éteint et le programme est désactivé.
Remarque : si aucun bouton ne répond en cours de lavage, vérifiez que la fonction Baby Program (Programme bébé) n'est pas activée.
9. **Cadran Fuzzy Control**
Tournez le cadran pour sélectionner l'un des 14 programmes de lavage disponibles.

Normal (Normal), Colours (Couleurs), Perm Press (Synthétiques), Delicates (Déliçats), Wool (Laine), Hand wash (Lavage main), Quick (Express), Rinse+Spin (Rinçage et essorage), Spin (Essorage), Drain (Vidange), Calm Wash (Lavage doux), Mixed Load (Charge mixte), Heavy Duty (Résistants), Towels (Serviettes)
10. **Bouton Start/Pause (Démarrer/Pause)**
Appuyez sur ce bouton pour interrompre et relancer les programmes.
Appuyez sur le bouton Start/Pause (Démarrer/Pause) avant de charger le linge.
Cette commande n'est disponible que dans les 5 minutes suivant le démarrage.
11. **Ⓞ Bouton de sélection (On/Off) (Marche/Arrêt)**
Appuyez une fois sur ce bouton pour mettre en marche le lave-linge et appuyez à nouveau dessus pour l'arrêter.
Si le lave-linge reste allumé pendant plus de 10 minutes sans qu'aucun bouton ne soit actionné, il s'éteint automatiquement.

Effectuer un lavage

Mettre de la lessive dans le lave-linge

Avant le tout premier lavage, vous devez effectuer un cycle complet à vide. Pour ce faire :

1. Appuyez sur le bouton  (On/Off) (Marche/Arrêt).
2. Versez un peu de lessive dans le bac à lessive .

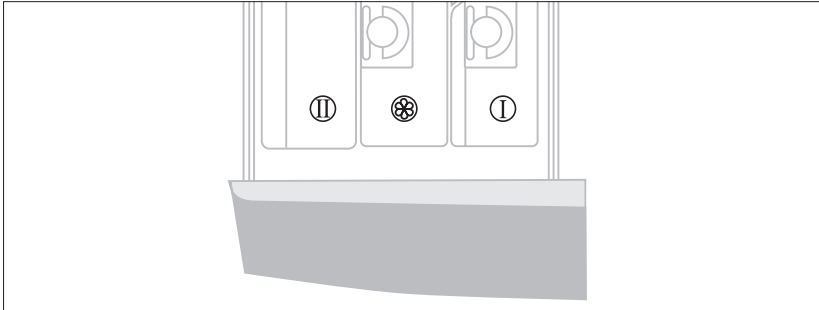

3. Ouvrez l'arrivée d'eau du lave-linge.
4. Appuyez sur le bouton Start/Pause (Démarrer/Pause).
 - Cette opération permet de vidanger l'eau restée dans le lave-linge après le test du fabricant.

Effectuer un lavage

Laver du linge grâce à la fonction Fuzzy Logic

Votre nouveau lave-linge vous simplifie la tâche grâce au système de contrôle automatique « Fuzzy Logic » de Samsung. Lorsque vous choisissez un programme de lavage, le lave-linge définit les options appropriées en matière de température, de durée et de vitesse de lavage.

Pour laver du linge en utilisant les programmes Fuzzy Logic :

1. Ouvrez le robinet d'eau de votre lavabo.
2. Appuyez sur le bouton  (On/Off) (Marche/Arrêt).
3. Ouvrez le hublot.
4. Chargez les articles un par un dans le tambour, sans les tasser ni surcharger le lave-linge.
5. Fermez le hublot.
6. Ajoutez la lessive, l'adoucissant et l'agent de lavage (si nécessaire) dans le bac approprié.
7. Tournez le cadran Fuzzy Control pour sélectionner le programme adapté au type de vêtements à laver : Normal (Normal), Colours (Couleurs), Perm Press (Synthétiques), Delicates (Déliçats), Wool (Laine), Hand wash (Lavage main), Quick (Express), Rinse+Spin (Rinçage et essorage), Spin (Essorage), Drain (Vidange), Calm Wash (Lavage doux), Mixed Load (Charge mixte), Heavy Duty (Résistants), Towels (Serviettes).

Les voyants correspondants s'allument sur le panneau de commandes.

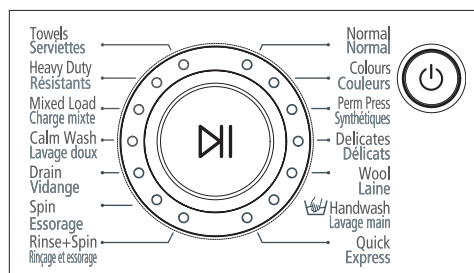

8. A ce stade, vous pouvez contrôler la température de lavage, les cycles de rinçage, la vitesse d'essorage et le délai de départ différé en appuyant sur le bouton correspondant.
9. Appuyez sur le bouton Start/Pause (Démarrer/Pause) du cadran Fuzzy Control ; le cycle de lavage commence. L'indicateur de progression s'allume et le temps de lavage restant s'affiche à l'écran.

Lorsque le cycle est terminé :

Après la fin du cycle complet, le lave-linge s'arrête automatiquement.

1. Ouvrez le hublot.

Remarque : le hublot ne peut être ouvert que 3 minutes après l'arrêt ou la désactivation du lave-linge.

2. Sortez le linge.

Effectuer un lavage

Laver du linge en fonction manuelle

Vous pouvez laver des vêtements en fonction manuelle, sans utiliser le programme Fuzzy Logic. Pour ce faire :

1. Ouvrez l'arrivée d'eau du lavabo.
2. Appuyez sur le bouton  (On/Off) (Marche/Arrêt) du lave-linge.
3. Ouvrez le hublot.
4. Chargez les articles un par un dans le tambour, sans les tasser ni surcharger le lave-linge.
5. Fermez le hublot.
6. Versez la lessive et, si nécessaire, l'adoucissant ou le produit de blanchiment chloré dans les bacs appropriés.
7. Appuyez sur le bouton de sélection Wash/Rinse Temperature (Température de lavage/rinçage) pour sélectionner la température de l'eau.
(Hot/Warm (Chaud/Tiède) → Hot/Cold (Chaud/Froid) → Warm/Warm (Tiède/Tiède) → Warm/Cold (Tiède/Froid) → Cold/Cold (Froid/Froid))
8. Appuyez sur le bouton de sélection Soil level (Niveau de saleté) pour sélectionner la vitesse d'essorage de la charge.
(Very Heavy (Très sale) → Heavy (Sale) → Normal (Normal) → Light (Peu sale) → Very Light (Très peu sale))
9. Appuyez sur le bouton Spin (Essorage) pour sélectionner la vitesse d'essorage [Extra high (Très élevée) → High (Élevée) → Medium (Moyenne) → Low (Faible) → No Spin (Sans essorage)].
Remarque : Le programme Rinse hold (Arrêt cuve pleine) vous permet de sortir de votre lave-linge des vêtements qui n'ont pas été essorés.
no (se) : No Spin (Sans essorage), rh (acp) : Rinse Hold (Arrêt cuve pleine).
10. Appuyez plusieurs fois sur ce bouton pour faire défiler les différents départs différés possibles (de 4 à 24 heures, par tranches d'une heure). Les heures affichées indiquent l'horaire de fin du cycle de lavage.
11. Appuyez sur le bouton Start/Pause (Démarrer/Pause) pour lancer le cycle de lavage.

Lorsque le cycle est terminé :

1. Ouvrez le hublot.
Remarque : le hublot ne peut être ouvert que 3 minutes après l'arrêt ou la désactivation du lave-linge.
2. Sortez le linge.

Utiliser le départ différé

Vous pouvez programmer votre lave-linge pour que le cycle de lavage se termine automatiquement plus tard, en choisissant un départ différé de 4 à 24 heures (par tranches d'une heure). Les heures affichées indiquent l'horaire de fin du cycle de lavage.

Pour ce faire :

1. Programmez en fonction manuelle ou automatique votre lave-linge pour le type de vêtements à laver.
2. Appuyez sur le bouton Delay Start (Départ différé) à plusieurs reprises jusqu'à obtention du départ différé souhaité.
3. Appuyez sur le bouton Start/Pause (Démarrer/Pause). Le voyant Delay Start (Départ différé) s'allume et l'horloge commence le compte à rebours jusqu'à atteindre l'horaire défini.
4. Pour annuler la procédure Delay Start (Départ différé), appuyez sur le bouton  (On/Off) (Marche/Arrêt), puis remettez le lave-linge en marche.

Effectuer un lavage

Trucs et astuces

Trier votre linge : triez votre linge en fonction des caractéristiques suivantes :

- **Type de symbole textile :** séparez le coton, les fibres mélangées, le synthétique, la soie, la laine et la rayonne.
- **Couleurs :** séparez le blanc et les couleurs. Lavez les vêtements neufs de couleur séparément.
- **Taille :** placer des vêtements de tailles différentes dans la même charge améliore l'action du lavage.
- **Sensibilité :** lavez les articles délicats séparément, en utilisant le programme de lavage Delicate (Délicat) pour les articles en laine vierge et en soie ainsi que les rideaux. Vérifiez les étiquettes des articles que vous lavez ou reportez-vous au tableau des symboles textiles figurant en annexe.

Vider les poches : les pièces de monnaie, épingles de sûreté et autres objets similaires peuvent endommager le linge, le tambour du lave-linge et le réservoir d'eau.

Fermetures : remontez les fermetures Eclair et fermez les boutons ou les crochets ; les ceintures ou rubans doivent être noués ensemble.

Déterminer la capacité : ne surchargez pas le lave-linge, sans quoi votre linge ne sera pas lavé correctement. Utilisez le tableau ci-dessous afin de déterminer la capacité pour le type de linge à laver.

Type de tissu	Capacité
Couleurs/Normal	WF-J1254/J1054/J854
-légèrement/moyennement sale	7 kg
-très sale	7 kg
Synthétiques	4 kg
Délicats	2,5 kg
Lainages	2 kg

Astuces pour la lessive : la lessive à utiliser dépend du type de textile (coton, synthétiques, vêtements délicats, tricot/laine), de la couleur, de la température de lavage, du degré de salissure et du type de tache. Utilisez toujours une lessive qui mousse peu, prévue pour les lave-linge automatiques. Respectez les recommandations du fabricant de la lessive sur la base du poids du linge, du degré de salissure et de la dureté de l'eau de votre région. Si vous ne connaissez pas le degré de dureté de l'eau dans votre région, renseignez-vous auprès du service de traitement des eaux de votre mairie.

Remarque :

conservez les lessives et additifs dans un endroit sûr et sec, hors de portée des enfants.

Entretien le lave-linge

Vidanger le lave-linge en urgence

1. Isolez le lave-linge de toute source d'alimentation électrique en le débranchant.
2. Ouvrez le capot du filtre en utilisant une pièce de monnaie ou une clé.
3. Dévissez le capuchon de vidange en urgence en le tournant vers la gauche. Saisissez le capuchon situé sur l'extrémité du tuyau de vidange en urgence et tirez doucement dessus afin d'extraire environ 15 cm de tuyau.
4. Laissez s'écouler l'eau dans un récipient.
5. Rentez le tuyau de vidange et revissez le capuchon.
6. Remettez le capot du filtre en place.

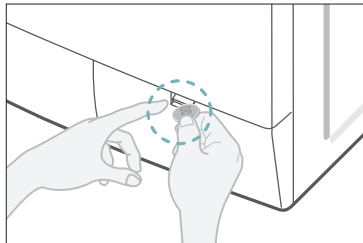

Réparer un lave-linge qui a gelé

Si la température descend en dessous de 0 °C et que votre lave-linge est gelé :

1. Débranchez le lave-linge.
2. Versez de l'eau chaude sur le robinet source pour assouplir le tuyau d'arrivée d'eau.
3. Retirez le tuyau d'arrivée d'eau et trempez-le dans de l'eau chaude.
4. Versez de l'eau chaude dans le tambour du lave-linge et laissez agir 10 minutes.
5. Rebranchez le tuyau d'arrivée d'eau sur le robinet et vérifiez que les fonctions d'arrivée d'eau et de vidange sont opérationnelles.

Entretien le lave-linge

Nettoyer l'extérieur

1. Essuyez les surfaces extérieures du lave-linge, y compris le panneau de commandes, avec un chiffon doux imbibé d'un produit d'entretien ménager non abrasif.
2. Utilisez un chiffon doux pour sécher les surfaces.
3. Ne versez pas d'eau sur le lave-linge.

Nettoyer le tiroir à lessive et son logement

1. Appuyez sur la manette d'ouverture située à l'intérieur du tiroir à lessive et sortez ce dernier de son logement.
2. Retirez le couvercle des compartiments ② et ①.
3. Lavez les différents éléments à l'eau claire.
4. Nettoyez le logement du tiroir à l'aide d'une vieille brosse à dents.
5. Remettez le couvercle en place (en poussant fermement dessus) et replacez le séparateur de lessive liquide dans le tiroir.
6. Remettez le tiroir en place.
7. Lancez un programme de rinçage sans mettre de linge dans le tambour.

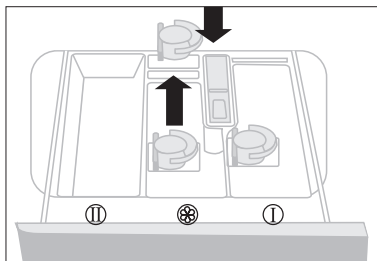

Nettoyer le filtre

Nettoyez le filtre à impuretés 5 à 6 fois par an ou lorsque vous voyez le message d'erreur suivant s'afficher à l'écran :

5E

1. Ouvrez le capot du filtre. Reportez-vous à la section « Vidanger le lave-linge en urgence » en page D-1.
2. Dévissez le capuchon de vidange en urgence en le tournant vers la gauche et procédez à une vidange complète. Reportez-vous à la section « Vidanger le lave-linge en urgence » en page D-1.
3. Dévissez le capot du filtre et retirez-le.

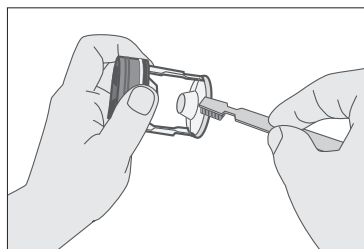

4. Nettoyez le filtre en retirant les impuretés et autres matériaux. Assurez-vous que l'hélice de la pompe de vidange située derrière le filtre n'est pas bloquée. Remettez le capuchon du filtre en place.
5. Remettez le capot du filtre en place.

Entretien le lave-linge

Nettoyer le filtre à maille du tuyau d'arrivée d'eau

Nettoyez le filtre à maille du tuyau d'arrivée d'eau au moins une fois par an ou lorsque le message d'erreur suivant s'affiche à l'écran :

4E

Pour ce faire :

1. Coupez l'arrivée d'eau du lave-linge.
2. Dévissez le tuyau de l'arrière du lave-linge.
3. A l'aide d'une paire de pinces, sortez doucement le filtre à maille de l'extrémité du tuyau et rincez-le sous l'eau jusqu'à ce qu'il soit propre. Nettoyez également l'intérieur et l'extérieur du raccord fileté.

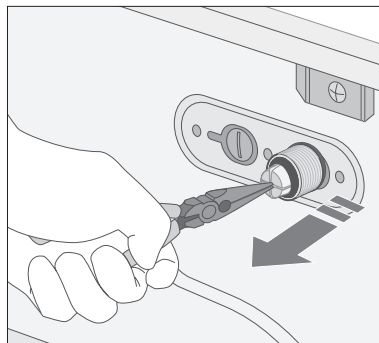
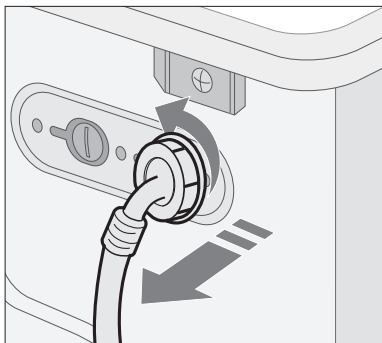

4. Remettez le filtre en place.
5. Revissez le tuyau sur le lave-linge.
6. Ouvrez le robinet et assurez-vous que les raccords sont étanches.

Dépannage

Problèmes et solutions

Le lave-linge ne lance pas le programme.

- Assurez-vous que le hublot est correctement fermé.
- Assurez-vous que le lave-linge est branché.
- Assurez-vous que le robinet d'eau est ouvert.
- Assurez-vous d'avoir appuyé sur le bouton Start/Pause (Démarrer/Pause).

L'arrivée d'eau est inexistante ou insuffisante

- Assurez-vous que le robinet d'eau est ouvert.
- Assurez-vous que le tuyau d'alimentation en eau n'est pas gelé.
- Assurez-vous que le tuyau d'arrivée d'eau n'est pas plié.
- Assurez-vous que le filtre du tuyau d'arrivée d'eau n'est pas bouché.

Le tiroir contient encore de la lessive après la fin du programme de lavage

- Assurez-vous que la pression de l'eau est suffisante.
- Placez les lessives dans les parties intérieures du tiroir (loin des bords extérieurs).

Le lave-linge vibre ou fait trop de bruit

- Assurez-vous que le lave-linge est installé sur une surface plane. Si la surface n'est pas plane, ajustez les pieds réglables pour mettre le lave-linge à niveau (reportez-vous à la page B-2).
- Assurez-vous que les boulons de transport ont été retirés (reportez-vous à la page B-2).
- Assurez-vous que le lave-linge n'est en contact avec aucun autre objet.
- Assurez-vous que la charge de linge est bien répartie.

Le lave-linge ne vidange et/ou n'essore pas

- Assurez-vous que le tuyau de vidange n'est pas écrasé ou plié.
- Assurez-vous que le filtre n'est pas bouché (reportez-vous à la page D-2).

Le hublot ne s'ouvre pas

- Le hublot ne peut être ouvert que 3 minutes après l'arrêt ou la désactivation du lave-linge.

Comprendre les messages d'erreur

Code erreur	Solution
dE	<ul style="list-style-type: none">• Fermez le hublot.
4E	<ul style="list-style-type: none">• Assurez-vous que le robinet d'eau est ouvert.• Vérifiez la pression de l'eau.
5E	<ul style="list-style-type: none">• Nettoyez le filtre.• Assurez-vous que le tuyau de vidange est correctement installé.
UE	<ul style="list-style-type: none">• La charge de linge n'est pas équilibrée ; libérez tout vêtement emmêlé. Si un seul vêtement doit être lavé, comme un peignoir de bain ou un jean, le résultat final de l'essorage pourra ne pas être satisfaisant et un message d'erreur « UE » s'affichera à l'écran.
cE / 3E	<ul style="list-style-type: none">• Contactez le centre de service Clientèle.

Avant de contacter le centre de service Clientèle :

1. Tentez de remédier vous-même au problème (reportez-vous à la section « Dépannage » sur cette page).
2. Relancez le programme pour vérifier si l'erreur se répète.
3. Si la panne subsiste, appelez le centre de service Clientèle et décrivez votre problème.

Tableau des programmes

(* au choix)

Programme	Charge maxi. (kg)	LESSIVE ET ADDITIFS			Temp. (°C)	Vitesse d'essorage MAXI. (tr/min)			Départ différé	Temps (min.)
	WF-J1254/ J1054/J854	Pré- lavage	Lavage	Adoucis- sant	Maxi.	WF-J1254	WF-J1054	WF-J854		
Normal (Normal)	7.0	*	Oui	*	95	1200	1000	800+	*	126
Colours (Cou- leurs)	7.0	*	Oui	*	60	1200	1000	800+	*	99
Perm Press (Synthétiques)	4.0	*	Oui	*	60	800	800	800	*	72
Delicates (Déliçats)	2.5	*	Oui	*	40	800	600	600	*	55
Wool (Laine)	2.0	-	Oui	*	40	400	400	400	*	40
Handwash (Lavage main)	2.0	-	Oui	*	40	400	400	400	*	35
Quick (Express)	2.0	-	Oui	*	60	1200	1000	800+	*	47

Programme	Type de LAVAGE
Normal (Normal)	Cotons, linge de lit, linge de table, sous-vêtements, serviettes, chemises, etc. peu ou assez sales.
Colours (Couleurs)	Cotons, linge de lit, linge de table, sous-vêtements, serviettes, chemises, etc. peu ou assez sales.
Perm Press (Synthétiques)	Chemisiers, chemises, etc., peu ou assez sales, en polyester (Diolen, Trevira), polyamide (Perlon, Nylon) ou autres textiles similaires.
Delicates (Déliçats)	Rideaux, robes, jupes, chemises et chemisiers déliçats.
Wool (Laine)	Uniquement les lainages en pure laine vierge, lavables en machine.
Handwash (Lavage main)	Programme de lavage très léger, similaire à un lavage à la main.
Quick (Express)	Coton ou lin peu sale (chemisiers, chemises), tissu éponge de couleur foncée, lin couleur, jeans, etc.

1. Un programme avec pré-lavage dure environ 15 minutes de plus.
2. La durée des programmes a été calculée conformément aux conditions spécifiées par la norme CEI 456.
3. La consommation dans chaque foyer peut différer des valeurs données dans le tableau en fonction des variations de pression et de température de l'arrivée d'eau, de la charge et du type de linge.

Tableau des programmes

(* au choix)

Programme	Charge maxi. (kg)	LESSIVE ET ADDITIFS			Temp. (°C)	Vitesse d'essorage MAXI. (tr/min)			Départ différé	Temps (min.)
	WF-J1254/ J1054/J854	Pré- vage	Lavage	Adoucis- sant	Maxi.	WF-J1254	WF-J1054	WF-J854		
Towels (Servi- ettes)	7.0	*	Oui	*	95	1200	1000	800+	*	122
Heavy Duty (Résistants)	7.0	*	Oui	*	60	1200	1000	800+	*	109
Mixed Load (Charge mixte)	2.5	*	Oui	*	60	800	600	400	*	77
Calm Wash (Lavage doux)	7.0	*	Oui	*	40	1200	1000	800+	*	98





























Programme	Type de LAVAGE
Towels (Serviettes)	Cotons bébé, linge de lit, linge de table, sous-vêtements, serviettes, chemises, etc. peu ou assez sales.
Heavy Duty (Résistants)	Cotons, linge de lit, linge de table, sous-vêtements, serviettes, chemises, jeans, etc. assez ou très sales.
Mixed Load (Charge mixte)	Mélange de cotons et synthétiques peu sales.
Calm Wash (Lavage doux)	Niveau sonore extrêmement bas pendant tout le cycle et arrêt cuve pleine. Cotons, linge de lit, linge de table, sous-vêtements, serviettes et chemises.

Annexe

Température de lavage/rinçage

Température de lavage/ rinçage	Type de charge
Hot/Warm (Chaud/Tiède)	Linge extrêmement sale.
Hot/Cold (Chaud/Froid)	Blanc et couleurs résistants très sales.
Warm/Warm (Tiède/Tiède)	Linge délicat et couleurs résistantes.
Warm/Cold (Tiède/Froid)	Linge couleur modérément sale ; majorité des vêtements à ENTRETIEN REDUIT/synthétiques.
Cold/Cold (Froid/Froid)	Couleurs vives peu sales ; lainages lavables en machine.

Tableau des symboles textiles

 Matériau résistant	 Repassage à 100 °C maxi.
 Textile délicat	 Ne pas repasser
  Température de lavage 95 °C maxi.	 Nettoyage à sec avec tous les dissolvants habituels
  Température de lavage 60 °C maxi.	 Nettoyage à sec au perchloréthylène, à l'essence à briquet, à l'alcool pur ou au solvant fluoré R113 uniquement
  Température de lavage 40 °C maxi.	 Nettoyage à sec uniquement au kérosène, à l'alcool pur ou au solvant fluoré R113 uniquement
  Température de lavage 30 °C maxi.	 Ne pas nettoyer à sec
 Lavage à la main uniquement	 Séchage à plat
 Nettoyage à sec uniquement	 Sécher sans essorer
 Eau de Javel diluée à froid	 Séchage sur corde
 Eau de Javel interdite	 Séchage en machine possible, température modérée
 Repassage à 200 °C maxi.	 Séchage en machine, température basse
 Repassage à 150 °C maxi.	 Ne pas sécher en machine

Annexe

Précautions en matière d'électricité

Afin de réduire tout risque d'incendie, de choc électrique et d'autres blessures, gardez ces consignes de sécurité à l'esprit.

- Faites fonctionner l'appareil uniquement à partir du type d'alimentation indiqué sur la plaque signalétique.
Si vous n'êtes pas sûr du type d'alimentation de votre foyer, consultez votre revendeur ou votre fournisseur d'électricité.
- Utilisez uniquement une prise avec mise à la terre ou polarisée. Pour votre sécurité, cet appareil est équipé d'une prise de courant alternatif polarisée disposant d'une broche plus large que l'autre. Elle ne peut donc être insérée dans la prise murale que dans un seul sens. Si vous ne parvenez pas à l'insérer totalement dans la prise murale, essayez de la retourner. Si la prise ne s'insère toujours pas, contactez votre électricien pour remplacer votre prise murale.
- Protégez le cordon d'alimentation. Les cordons d'alimentation doivent être positionnés de façon à ne pas être piétinés ou coincés par des éléments placés sur ou contre eux. Portez une attention toute particulière aux cordons situés au niveau des fiches, des prises et de leur point de sortie de l'appareil.
- Ne surchargez pas la prise murale ou les rallonges. Une surcharge peut entraîner un incendie ou un choc électrique (CA 120 V 15 A).

Protéger l'environnement

- Cet appareil a été fabriqué à partir de matériaux recyclables. Si vous décidez de vous en débarrasser, veuillez respecter les normes locales en matière de mise au rebut des déchets. Coupez le cordon d'alimentation de façon à ce que l'appareil ne puisse pas être raccordé à une source électrique. Retirez le hublot afin d'éviter que de jeunes enfants ou des animaux ne se retrouvent piégés à l'intérieur de l'appareil.
- Ne dépassez pas les quantités de lessive préconisées dans les instructions du fabricant de la lessive.
- N'utilisez des produits détachants et blanchissants avant le cycle de lavage qu'en cas d'absolue nécessité.
- Economisez de l'eau et de l'électricité en ne faisant tourner que des charges pleines (la charge exacte dépend du programme utilisé).

Caractéristiques

TYPE	LAVE-LINGE A CHARGEMENT FRONTAL				
DIMENSIONS	WF-J1254/J1054/J854				
	L598 mm × P600 mm × H844 mm				
PRESSION DE L'EAU	50 kPa ~ 800 kPa				
VOLUME D'EAU	60 l				
POIDS NET	75 kg				
CAPACITE DE LAVAGE ET D'ESSORAGE	7 kg (LINGE SEC)				
CONSOMMATION	MODELE		WF-J1254/J1054/J854		
	LAVAGE ET CHAUFFAGE		220 V		2000 W
			240 V		2 400 W
	ESSORAGE	MODELE	WF-J1254	WF-J1054	WF-J854
		230 V	360 W	320 W	180 W
POMPAGE		34 W			
POIDS DE L'EMBALLAGE	MODELE		WF-J1254/J1054/J854		
	PAPIER		2,5 kg		
	PLASTIQUE		1 kg		
VITESSE D'ESSORAGE	MODELE		WF-J1254	WF-J1054	WF-J854
	tr/min		1200	1000	800

Annexe

Garantie

Garantie limitée à l'acheteur originel

Ce produit Samsung est garanti par Samsung Electronics Canada, Inc. (ci-après désigné SECA) contre tout défaut de fabrication relatif aux matériaux et à la qualité d'exécution pour la période suivante :

Main d'oeuvre :	1 an (à domicile)
Pièces :	1 an

SECA garantit également qu'en cas de dysfonctionnement du produit durant la période de garantie spécifiée et si ce dysfonctionnement résulte d'une mauvaise qualité d'exécution ou d'un matériel défectueux, SECA prendra à sa charge la réparation ou le remplacement du produit.

Les réparations ou remplacements de pièces couverts par la garantie doivent être effectués par un service réparation agréé SECA (pour trouver le centre de service SECA le plus proche de chez vous, appelez le 1-800-SAMSUNG ou rendez-vous sur le site www.samsungcanada.com).

Responsabilité du propriétaire originel

L'original du reçu daté doit être conservé par le client car il constitue la seule preuve d'achat acceptable. Il doit être présenté au centre de service Clientèle agréé SECA lorsqu'une réparation est nécessaire et avant que la réparation ne soit effectuée. Pour tous les modèles, le transport aller et retour au centre de service Clientèle agréé est à la charge du client.

Exclusions de garantie

Cette garantie ne couvre pas les dégâts causés par un accident, un incendie, une inondation et/ou une catastrophe naturelle, une mauvaise utilisation, une tension électrique incorrecte, une mauvaise installation, une réparation incorrecte ou non autorisée, une utilisation commerciale ou les dégâts occasionnés durant le transport. Les réglages effectués par le client et expliqués dans le présent manuel d'utilisation ne sont pas couverts par la garantie. Tout appareil ne comportant pas de numéro de série ou comportant un numéro de série modifié entraîne l'annulation de la garantie. Cette garantie n'est applicable que pour les produits achetés et utilisés au Canada.

SAMSUNG ELECTRONICS

DECLARATION DE GARANTIE LIMITEE A L'AMERIQUE DU NORD

Sous réserve des exigences, conditions, exclusions et limitations de la garantie limitée originale fournie avec les produits Samsung Electronics (SAMSUNG), et des exigences, conditions, exclusions et limitations mentionnées dans le présent document, SAMSUNG propose également un service de réparation sous garantie aux Etats-Unis pour les produits SAMSUNG achetés au Canada et au Canada pour les produits SAMSUNG achetés aux Etats-Unis pour toute la durée de garantie préalablement spécifiée, et à l'acheteur originel uniquement.

Les réparations couvertes par la garantie décrites ci-dessus doivent être réalisées par un centre de service Clientèle agréé SAMSUNG.

En plus de cette déclaration, l'utilisateur est tenu de présenter au centre de service Clientèle l'original de la déclaration de garantie limitée ainsi que la facture datée comme preuve d'achat. Le transport aller et retour au centre de service Clientèle est à la charge de l'acheteur.

Cette garantie est limitée aux vices de fabrication relatifs aux matériaux ou à la qualité d'exécution et aux problèmes rencontrés lors d'une utilisation normale du produit.

Sont exclus, sans limitation aucune, les dispositions spécifiées à l'origine, les services à domicile ou sur site, la durée de réparation minimale ou maximale, les échanges ou remplacements, les accessoires, les options, les mises à niveau ou les consommables.

Pour connaître l'adresse du centre de service Clientèle agréé SAMSUNG le plus proche, appelez le numéro gratuit :

Aux Etats-Unis : 1-800-SAMSUNG (1-800-726-7864)

Au Canada : 1-800-SAMSUNG



Comment contacter Samsung dans le monde

Si vous avez des suggestions ou des questions concernant les produits Samsung, veuillez contacter le Service Consommateurs Samsung.

Samsung Electronique Canada Inc., Service à la Clientèle

1-800-SAMSUNG (7267864)

www.samsung.com/ca