

FOUR À MICRO- ONDES

Owner's instructions & Cooking guide

un monde de possibilités

Merci d'avoir choisi ce produit Samsung.
Veuillez enregistrer votre appareil sur

www.samsung.com/register

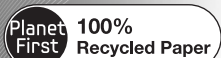

Ce manuel est en papier recyclé à 100 %.



TABLE DES MATIÈRES

Four.....	2
Accessoires.....	3
Panneau de commande.....	3
Utilisation du manuel d'utilisation.....	4
Consignes de sécurité.....	4
Installez votre four à micro-ondes.....	11
Problèmes et solutions.....	12
Cuisson/Réchauffage.....	12
Puissances.....	13
Arrêt de la cuisson.....	13
Réglage du temps de cuisson.....	13
Décongélation manuelle des aliments.....	14
Utilisation de la fonction de réchauffage/cuisson immédiats.....	14
Réglages de la fonction de réchauffage/caisson immédiats.....	14
Choix des accessoires.....	14
Faire griller.....	15
Combinaison micro-ondes et gril.....	15
Guide des récipients.....	16
Guide de cuisson.....	17
Nettoyage du four micro-ondes.....	27
Caractéristiques techniques.....	27

FOUR

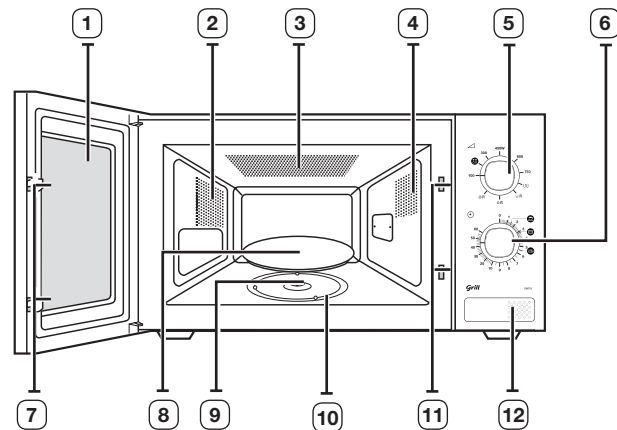

- | | |
|---|---|
| 1. PORTE | 7. LOQUETS DE LA PORTE |
| 2. ORIFICES DE VENTILATION | 8. PLATEAU TOURNANT |
| 3. GRIL | 9. COUPLEUR |
| 4. ÉCLAIRAGE | 10. ANNEAU DE GUIDAGE |
| 5. BOUTON DE COMMANDE DE LA PUISSANCE DE CUISSON VARIABLE | 11. ORIFICES DU SYSTÈME DE VERROUILLAGE DE SÉCURITÉ |
| 6. BOUTON DE MINUTERIE | 12. BOUTON-POUSSOIR D'OUVERTURE DE LA PORTE |

ACCESSOIRES

Selon le modèle de four à micro-ondes acheté, vous disposez de plusieurs accessoires utilisables de diverses manières.

- 1. Coupleur**, déjà placé sur l'axe du moteur situé au centre du plancher du four.

Objet : le coupleur fait tourner le plateau.

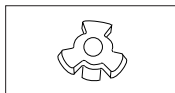

- 2. Anneau de guidage**, à placer au centre du plancher du four.

Objet : l'anneau de guidage supporte le plateau.



- 3. Plateau**, à placer sur l'anneau de guidage en adaptant le centre sur le coupleur.

Objet : ce plateau constitue la principale surface de cuisson ; il est facile de le retirer pour le nettoyer.

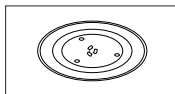

- 4. Grille métallique**, à placer sur le plateau.

Objet : la grille métallique peut être utilisée en mode gril et en mode combiné (micro-ondes + gril).

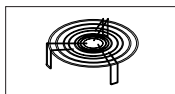

 N'utilisez **JAMAIS** le four à micro-ondes sans l'anneau de guidage et le plateau.

PANNEAU DE COMMANDE

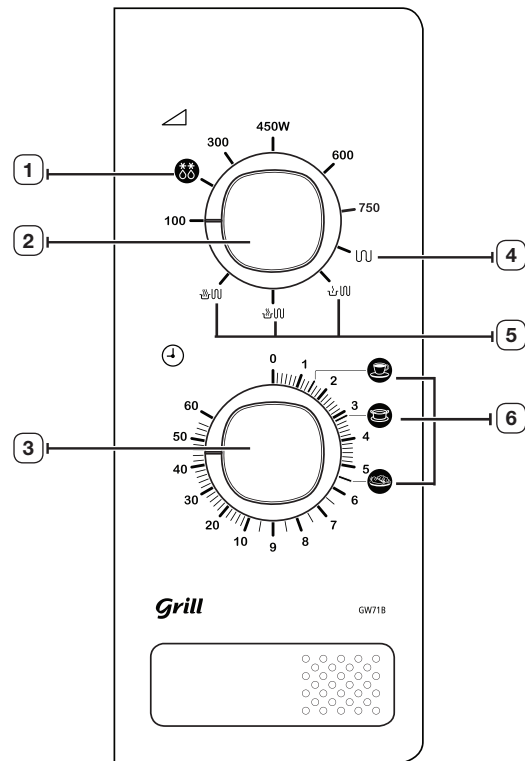

- | | |
|------------------------------------|--------------------------------|
| 1. DÉCONGÉLATION | 4. GRIL |
| 2. BOUTON DE COMMANDE DE LA | 5. CUISSON COMBINÉE |
| 3. BOUTON DE MINUTERIE | 6. RÉCHAUFFAGE IMMÉDIAT |

UTILISATION DU MANUEL D'UTILISATION

Vous venez d'acquérir un four micro-ondes SAMSUNG. Ce manuel contient de nombreux conseils et instructions sur son utilisation :

- Consignes de sécurité
- Accessoires et récipients
- Conseils utiles

Vous y trouverez également une présentation rapide des trois principaux modes de cuisson :

- Cuisson (mode micro-ondes)
- Faire décongeler
- Prolongation du temps de cuisson de 30 secondes, si le plat n'est pas assez cuit ou s'il doit être réchauffé davantage













Au début du manuel, vous trouverez une illustration du four, et plus particulièrement du tableau de commande, pour vous permettre de mieux localiser les boutons.

CONSIGNES DE SÉCURITÉ

- Avant d'utiliser l'appareil, veuillez lire attentivement ce manuel et le conserver en lieu sûr à proximité de l'appareil afin de pouvoir vous y reporter ultérieurement.
- Utilisez ce four uniquement pour l'usage auquel il est destiné (tel que décrit dans ce manuel). Cet appareil n'est pas conçu pour être utilisé par des personnes (y compris les enfants) inexpérimentées ou dont les capacités physiques, sensorielles ou mentales sont réduites, sauf si celles-ci sont sous la surveillance ou ont reçu les instructions d'utilisation appropriées de la personne responsable de leur sécurité. Les avertissements et les consignes de sécurité importantes contenus dans ce manuel ne sont pas exhaustifs. Il est de votre responsabilité de faire appel à votre bon sens et de faire preuve de prudence et de minutie lors de l'installation, de l'entretien et de l'utilisation du four.
- Ces consignes d'utilisation couvrant plusieurs modèles, les caractéristiques de votre four micro-ondes peuvent différer légèrement de celles décrites dans ce manuel et certains symboles d'avertissement peuvent ne pas s'appliquer. Pour toute question ou inquiétude, contactez votre centre de dépannage le plus proche ou recherchez de l'aide et des informations en ligne sur www.samsung.com.

Symboles de sécurité importants et précautions.

Ce manuel d'utilisation comporte les symboles suivants :

 AVERTISSEMENT	Risques ou manipulations dangereuses susceptibles d'entraîner des blessures graves, voire mortelles.
 ATTENTION	Risques ou manipulations dangereuses susceptibles d'entraîner des blessures légères ou des dégâts matériels.
 ATTENTION	Afin de réduire les risques d'incendie, d'explosion, d'électrocution ou de blessures lors de l'utilisation du four à micro-ondes, vous devez respecter ces règles de sécurité de base.
	Interdit.
	NE PAS démonter.
	NE PAS toucher.
	Suivez scrupuleusement les consignes.
	Débranchez la prise murale.
	Assurez-vous que l'appareil est relié à la terre afin d'éviter tout risque d'électrocution.
	Contactez le service d'assistance technique.
	Remarque
	Important



Symboles d'avertissement importants relatifs à l'installation

- ★ L'installation de cet appareil doit être effectuée par un technicien micro-ondes qualifié formé par le fabricant. Reportez-vous à la section « Installation du four micro-ondes ».

Branchez le cordon d'alimentation sur la prise murale appropriée et utilisez la prise pour cet appareil uniquement. Branchez correctement la prise de l'appareil dans la prise murale. En outre, n'utilisez pas de rallonge.

- Le non-respect de cette consigne et le partage de la même prise murale avec d'autres appareils via une multiprise ou une rallonge risque de provoquer une électrocution ou un incendie.
- N'utilisez pas de transformateur électrique. Cela pourrait entraîner un risque d'électrocution ou d'incendie.

L'installation de cet appareil doit être effectuée par un technicien qualifié ou l'employé d'une société de dépannage.

- Le non-respect de cette consigne peut engendrer une électrocution, un incendie, une explosion, une défaillance de l'appareil ou des blessures.

Le four micro-ondes est destiné à être posé sur un comptoir ou un plan de travail uniquement ; il ne doit pas être installé dans un meuble.

- ☐ N'installez pas cet appareil à proximité d'un élément chauffant ou d'un produit inflammable. N'installez pas cet appareil dans un endroit humide, gras ou poussiéreux et veillez à ce qu'il ne soit pas exposé directement à la lumière du soleil ou à une source d'eau (eau de pluie). N'installez pas cet appareil dans un endroit susceptible de présenter des fuites de gaz.

- Cela pourrait entraîner un risque d'électrocution ou d'incendie.

L'appareil n'est pas destiné à être installé dans un véhicule (ex. : caravane ou tout autre véhicule similaire).

- ⚡ Cet appareil doit être correctement relié à la terre. Ne reliez jamais cet appareil à une conduite de gaz, à un tuyau d'eau en plastique ou à une ligne téléphonique.

- Cela pourrait entraîner un risque d'électrocution, d'incendie, d'explosion ou de défaillance de l'appareil.
- Ne branchez jamais le cordon d'alimentation sur une prise qui n'est pas correctement reliée à la terre et assurez-vous que la mise à la terre est conforme aux normes locales et nationales.



ATTENTION Symboles d'avertissement relatifs à l'installation

- ★ Cet appareil doit être positionné de telle façon que la prise d'alimentation reste accessible.

- Le non-respect de cette consigne peut entraîner un risque d'électrocution ou d'incendie en cas de fuite électrique.

Installez votre appareil sur un revêtement plat et dur, capable de supporter son poids.

- Le non-respect de cette consigne risque d'entraîner des vibrations anormales, des bruits ou d'autres problèmes avec l'appareil.

Installez l'appareil tout en conservant une distance appropriée avec le mur.

- Le non-respect de cette consigne peut entraîner un incendie en cas de surchauffe.

Hauteur minimale de l'espace libre nécessaire au-dessus du four.



AVERTISSEMENT Symboles d'avertissement importants en matière d'électricité

- ★ Retirez régulièrement toute substance étrangère (poussière ou eau) présente sur les bornes et les points de contact de la prise d'alimentation à l'aide d'un chiffon sec.

- Débranchez la prise et nettoyez-la à l'aide d'un chiffon sec.
- Le non-respect de cette consigne peut entraîner un risque d'électrocution ou d'incendie.

Branchez la fiche d'alimentation dans la prise murale dans le sens indiqué afin que le cordon tombe vers le sol.

- Si vous branchez la fiche d'alimentation dans la prise murale dans le sens opposé, les fils électriques du câble risqueraient d'être endommagés et de constituer un risque d'électrocution ou d'incendie.

 Branchez correctement la prise de l'appareil dans la prise murale. N'utilisez jamais une prise ou un cordon d'alimentation endommagé(e) ou une prise murale mal fixée.

- Cela pourrait entraîner un risque d'électrocution ou d'incendie.

Ne tirez pas sur le cordon d'alimentation et faites en sorte de ne jamais le plier à l'excès.

Ne vrillez et n'enserrez pas le cordon d'alimentation.

N'accrochez pas le cordon d'alimentation sur un objet métallique, ne posez pas d'objet lourd dessus, ne le faites pas passer entre des objets et ne le poussez pas dans l'espace à l'arrière de l'appareil.

- Cela pourrait entraîner un risque d'électrocution ou d'incendie.

Pour débrancher la prise, ne tirez pas sur le cordon.

- Débranchez-la en tenant la fiche.
- Le non-respect de cette consigne peut entraîner un risque d'électrocution ou d'incendie.

 Si l'appareil ou le cordon d'alimentation est endommagé, contactez le centre de dépannage le plus proche.

ATTENTION **Symboles d'avertissement relatifs à l'électricité**

 Débranchez la prise d'alimentation si l'appareil doit rester inutilisé pendant une période prolongée ou en cas d'orage.

- Le non-respect de cette consigne peut entraîner un risque d'électrocution ou d'incendie.

AVERTISSEMENT **Symboles d'avertissement importants pour l'utilisation**

 En cas de fuite de gaz (propane, GPL, etc.), aérez immédiatement la pièce sans toucher la prise d'alimentation. Ne touchez pas non plus l'appareil, ni le cordon d'alimentation.

- N'utilisez pas de ventilateur.
- La moindre étincelle risquerait de provoquer une explosion ou un incendie.

Veillez à ce que la porte, la résistance ou toute autre partie n'entre pas en contact avec le corps lors du fonctionnement du four et juste après son fonctionnement.

- Le non-respect de cette consigne risque d'entraîner des brûlures.

Cet appareil devient très chaud pendant son utilisation. Prenez garde à ne pas toucher les éléments chauffants situés à l'intérieur du four.

Lorsque vous déplacez des éléments chauffants, veillez à utiliser l'équipement spécialement conçu pour leur retrait ainsi que les gants de sécurité fournis avec l'appareil et vérifiez que la température baisse suffisamment après fonctionnement (au moins 10 minutes après la cuisson au gril ou la cuisson combinée).

Utilisez TOUJOURS des maniques pour retirer un plat du four afin d'éviter toute brûlure accidentelle.

Lorsque vous ouvrez la porte du four, maintenez une certaine distance entre vous et l'appareil (env. 50 cm).

Pourquoi ? L'air ou la vapeur s'échappant du four à ce moment précis risque de vous brûler.

Si vous faites réchauffer des liquides au four micro-ondes, l'ébullition peut survenir à retardement ; faites donc bien attention lorsque vous sortez le récipient du four. Pour éviter cette situation, laissez-les TOUJOURS reposer au moins une vingtaine de secondes une fois le four éteint, ceci afin de permettre à la température de s'homogénéiser. Remuez SYSTÉMATIQUEMENT le contenu une fois le temps de cuisson écoulé (et pendant la cuisson si nécessaire). En cas d'accident, effectuez les gestes de PREMIERS SECOURS suivants :

- immergez la zone brûlée dans de l'eau froide pendant au moins 10 minutes ;
- recouvrez-la d'un tissu propre et sec ;
- n'appliquez aucune crème, huile ou lotion ;
- contactez un médecin.

Si le cordon d'alimentation de l'appareil est endommagé, il devra être remplacé par le fabricant, son réparateur agréé ou par toute personne qualifiée afin d'éviter tout danger.

Les enfants ne doivent pas utiliser l'appareil sans la surveillance d'un adulte.

Ne faites jamais réchauffer d'œufs (frais ou durs) dans leur coquille car ils risquent d'éclater, et ce, même une fois le cycle de cuisson terminé.

★ **AVERTISSEMENT** : avant de consommer le contenu des biberons et des petits pots pour bébé, vérifiez-en toujours la température pour éviter tout risque de brûlure ; pour ce faire, mélangez-en le contenu ou secouez-les.

AVERTISSEMENT : n'autorisez un enfant à utiliser le four sans surveillance que si vous lui avez donné les instructions appropriées lui permettant de se servir de l'appareil en toute sécurité et de comprendre les dangers qu'implique une mauvaise utilisation.

AVERTISSEMENT : en raison des températures élevées que le four génère, l'appareil ne doit être utilisé par des enfants que sous la surveillance d'un adulte lorsqu'il fonctionne en mode combiné.

L'appareil ne doit pas être utilisé par des enfants ou par des personnes inexpérimentées ou bien dont les capacités physiques, sensorielles ou mentales sont réduites, sauf si celles-ci sont sous surveillance ou ont reçu les instructions d'utilisation appropriées.

AVERTISSEMENT : les parties accessibles peuvent devenir très chaudes pendant l'utilisation. Les enfants en bas âge doivent être tenus à l'écart de l'appareil afin d'éviter toute brûlure.

AVERTISSEMENT : afin d'éviter tout risque d'électrocution, veillez à ce que l'appareil soit hors tension avant de procéder au remplacement de l'ampoule.

☐ Ne manipulez pas la prise d'alimentation avec les mains mouillées.

- Cela pourrait entraîner un risque d'électrocution.

N'éteignez pas l'appareil en débranchant le cordon d'alimentation lorsqu'il est en fonctionnement.

- Le fait de rebrancher le cordon d'alimentation dans la prise murale peut provoquer une étincelle entraînant une électrocution ou un incendie.

Conservez tous les matériaux d'emballage hors de portée des enfants : les matériaux d'emballage présentent un danger pour les enfants.

- Il existe un risque d'asphyxie.

Cet appareil n'est pas conçu pour être utilisé par des personnes (y compris les enfants) inexpérimentées ou dont les capacités physiques, sensorielles ou mentales sont réduites, sauf si celles-ci sont sous la surveillance ou ont reçu les instructions d'utilisation appropriées de la personne responsable de leur sécurité.

- Le non-respect de cette consigne peut entraîner un risque d'électrocution, d'incendie ou de blessures.

Cet appareil ne doit jamais être utilisé à d'autres fins que la cuisson.

- Le non-respect de cette consigne risque d'entraîner un incendie.

Ouvrez les récipients fermés hermétiquement (biberons, bouteilles de lait, etc.) et percez un trou dans les aliments protégés d'une coquille (œufs, noisettes, etc.) à l'aide d'un couteau avant de les faire cuire.

- Le non-respect de cette consigne risque d'entraîner des brûlures ou des blessures suite à leur éclatement.

Ne touchez pas l'intérieur de l'appareil immédiatement après la cuisson ; l'intérieur de celui-ci reste chaud après une cuisson prolongée comme après le réchauffage d'une petite quantité d'aliments.

- Le non-respect de cette consigne risque d'entraîner des brûlures.

N'utilisez pas de papier aluminium, d'objets métalliques (récipients, fourchettes, etc.) ou de récipients à bord en or ou en argent.

- Cela pourrait provoquer des étincelles ou un incendie.

Ne faites jamais chauffer des récipients en plastique ou en papier et ne les utilisez pas non plus avec la fonction four.

- Le non-respect de cette consigne risque d'entraîner un incendie.

Veillez à ce que les aliments n'entrent pas en contact avec la résistance lors de l'utilisation du four.

- Cela pourrait provoquer un incendie.

Ne faites pas surchauffer les aliments.

- Cela pourrait provoquer un incendie.

Ne faites pas chauffer d'aliments emballés dans du papier tel que des pages de magazine ou du journal.

- Cela pourrait provoquer un incendie.

N'utilisez pas et ne placez pas d'aérosols ou d'objets inflammables à proximité du four.

- Cela pourrait entraîner un incendie ou une explosion.

N'ouvrez pas la porte si les aliments à l'intérieur du compartiment de cuisson sont en flammes.

- ☒ - Si vous ouvrez la porte, un afflux d'oxygène se produira et le feu risque de s'étendre.

N'insérez pas vos doigts, de substances étrangères ou d'objets métalliques (ex. : épingles ou aiguilles) dans l'entrée, la sortie, les entrées et sortie de la cartouche d'alimentation en eau et les orifices de l'appareil. Si des substances étrangères pénètrent dans l'un de ces orifices, débranchez la fiche d'alimentation de la prise murale et contactez votre fournisseur ou le centre de dépannage le plus proche.

- Le non-respect de cette consigne peut entraîner un risque d'électrocution ou des blessures.

NE remplissez JAMAIS les récipients à ras bord ; choisissez des récipients évasés pour prévenir tout débordement de liquide. Les bouteilles à goulot étroit peuvent éclater en cas de surchauffe.

NE faites JAMAIS chauffer un biberon encore muni de sa tétine ; il risquerait d'exploser en cas de surchauffe.

NE touchez PAS les éléments chauffants ou les parois intérieures du four tant que celui-ci ne s'est pas refroidi.

Évitez que le câble électrique ou la prise n'entre en contact avec de l'eau ou une surface chauffante.

N'utilisez pas l'appareil si le cordon ou la fiche est endommagé(e).

NE faites JAMAIS fonctionner le four à vide. Il serait automatiquement mis hors tension pour des raisons de sécurité. Le four fonctionnera à nouveau normalement après une période de repos d'au moins 30 minutes. Il est conseillé de laisser en permanence un verre d'eau à l'intérieur du four. Ainsi, si le four est mis en marche par inadvertance, l'eau absorbera les micro-ondes.

AVERTISSEMENT : si la porte ou les joints de la porte sont endommagés, le four ne doit pas être utilisé tant que ces pièces n'ont pas été réparées par une personne qualifiée.

AVERTISSEMENT : les liquides et autres aliments ne doivent pas être réchauffés dans des récipients fermés car ils risquent d'exploser.

- ☒ En cas d'inondation, si votre appareil a été en contact avec l'eau, coupez immédiatement l'alimentation électrique et contactez le centre de dépannage le plus proche.

- Le non-respect de cette consigne peut entraîner un risque d'électrocution ou d'incendie.

Si l'appareil génère un bruit anormal, une odeur de brûlé ou de la fumée, débranchez immédiatement la prise et contactez le service de dépannage le plus proche.

- Le non-respect de cette consigne peut entraîner un risque d'électrocution ou d'incendie.

- ☒ N'essayez pas de réparer, démonter ou modifier vous-même l'appareil.

- Le châssis de l'appareil étant traversé par un courant à haute tension, il existe un risque d'électrocution ou d'incendie.
- Vous risqueriez d'être exposé à des ondes électromagnétiques.
- Si le four nécessite des réparations, contactez le centre de dépannage le plus proche de chez vous.

AVERTISSEMENT : il est très dangereux pour toute personne non habilitée d'effectuer des manipulations ou des réparations impliquant le démontage de l'habillage de protection contre les micro-ondes.

- ☒ Si une substance étrangère telle que de l'eau pénètre dans l'appareil, débranchez le cordon d'alimentation et contactez votre centre de dépannage le plus proche.

- Le non-respect de cette consigne peut entraîner un risque d'électrocution ou d'incendie.

Si de la fumée s'échappe de l'appareil, laissez la porte de celui-ci fermée afin d'étouffer les flammes et éteignez-le ou débranchez-le de la prise murale.



ATTENTION Symboles d'avertissement relatifs à l'utilisation

- ★ Utilisez uniquement des ustensiles adaptés à la cuisson au four à micro-ondes ; n'utilisez JAMAIS de récipients métalliques, de vaisselle comportant des ornements dorés ou argentés, de brochettes, de fourchettes, etc. Retirez les attaches métalliques des sacs en papier ou en plastique.
Pourquoi ? Des arcs électriques susceptibles d'endommager le four risquent de se former.

Lorsque vous faites réchauffer des aliments dans des récipients en plastique ou en papier, veillez à ce que ces derniers ne s'enflamment pas.

Des aliments en petites quantités nécessitent un temps de cuisson ou de chauffe plus court. Si vous programmez un temps de cuisson normal pour ces aliments, ils sont susceptibles de surchauffer et de brûler.

Il se peut que l'appareil émette de petits bruits secs en cours de fonctionnement (surtout pendant le mode Décongélation).

Pourquoi ? Ces bruits sont normaux ; ils indiquent un changement de puissance.

Cet appareil N'EST PAS conçu pour être utilisé par des jeunes enfants non assistés d'un adulte responsable. Ne les laissez jamais sans surveillance à proximité du four lorsque celui-ci est en marche. De même, évitez d'entreposer ou de cacher tout objet suscitant l'intérêt des enfants au-dessus du four.

Les enfants ne doivent pas utiliser l'appareil sans la surveillance d'un adulte.

- ☐ Soyez prudent car les boissons ou aliments peuvent être très chaud(e)s après avoir été réchauffé(e)s.
 - Vérifiez que les aliments ont suffisamment refroidi avant de les donner aux jeunes enfants.
- Montrez-vous particulièrement vigilant lorsque vous faites chauffer des liquides (ex. : eau ou autres boissons).
- Veillez à remuer pendant ou après la cuisson.
 - Évitez d'utiliser des récipients glissants à goulot étroit.
 - Attendez au moins 30 secondes avant de retirer le récipient du four.
 - Le non-respect de cette consigne risque de provoquer un soudain débordement de son contenu et d'entraîner des brûlures.

- ☐ Ne touchez pas les aliments ni aucune partie de l'appareil pendant ou immédiatement après la cuisson.

- Utilisez des maniques car le récipient risque d'être très chaud et vous pourriez vous brûler.
- Si vous tirez l'assiette en céramique ou la lèchefrite vers l'avant, la nourriture pourrait se renverser, entraînant des brûlures.

En cas de fissure sur la surface, mettez l'appareil hors tension.

- Le non-respect de cette consigne risque d'entraîner une électrocution.

Ne rayez pas la surface vitrée de la porte du four à l'aide d'un objet tranchant.

- Cela pourrait endommager, voire briser la vitre.

Ne montez pas sur l'appareil et ne placez pas d'objets (ex. : linge, couvercle de four, bougies allumées, cigarettes allumées, plats, produits chimiques, objets métalliques, etc.) dessus.

- Des articles peuvent rester coincés dans la porte.
- Cela pourrait entraîner un risque d'électrocution, d'incendie, de défaillance de l'appareil ou des blessures.

N'utilisez pas l'appareil avec les mains mouillées.

- Cela pourrait entraîner un risque d'électrocution.

Ne vaporisez pas de substances volatiles (ex. : insecticide) sur la surface de l'appareil.

- Ces substances sont non seulement nocives pour la santé, mais elle peuvent également entraîner une électrocution, un incendie ou une défaillance de l'appareil.

N'exercez pas de pression excessive ni de choc sur la porte ou à l'intérieur de l'appareil.

- Cela pourrait provoquer une déformation de l'habillage ou des blessures en cas de fuite électrique.
- S'accrocher à la porte de l'appareil risque de le faire chuter et de provoquer des blessures.
- Si la porte est endommagée, n'utilisez pas l'appareil et contactez votre centre de dépannage le plus proche.

 Ne placez pas l'appareil sur un support fragile, comme un évier ou un objet en verre.

- L'évier ou l'objet en verre pourrait être endommagé.

Ne faites fonctionner l'appareil qu'après en avoir fermé la porte.

- Si vous utilisez l'appareil alors qu'il est contaminé par des substances étrangères (ex. : résidus d'aliments), vous risquez de l'endommager.

Soyez prudent lorsque vous retirez l'emballage des aliments une fois ceux-ci sortis de l'appareil.

- Si les aliments sont chauds, de la vapeur peut s'échapper et vous risquez de vous brûler.

Ne débranchez pas l'appareil en tirant sur le cordon d'alimentation ; maintenez toujours la fiche fermement et retirez-la de la prise murale.

- Tout dommage sur le cordon est susceptible d'entraîner un court-circuit, un incendie et/ou une électrocution.

N'approchez pas votre visage ou votre corps de l'appareil pendant la cuisson ou lors de l'ouverture de la porte juste après la cuisson.

- Veillez à ce que les enfants ne s'approchent pas de l'appareil.
- Le non-respect de cette consigne risque d'entraîner des brûlures dues à la chaleur du four.

Ne placez pas de nourriture ou d'objets lourds sur la porte lors de son ouverture.

- Vous risqueriez de vous brûler ou de vous blesser.

Ne créez pas de choc thermique brutal au niveau de la porte, de l'intérieur de l'appareil ou du plat (ex. : en versant de l'eau dessus pendant ou juste après la cuisson).

- Cela risque d'endommager l'appareil. La vapeur ou les projections d'eau pourraient entraîner des brûlures ou des blessures.

L'appareil n'est pas conçu pour être utilisé avec une minuterie extérieure ou un système de contrôle à distance séparé.



Symboles d'avertissement importants relatifs au nettoyage

-  Ne nettoyez pas l'appareil en pulvérisant directement de l'eau dessus. N'utilisez pas de benzène, de diluant ou d'alcool pour nettoyer l'appareil.

- Cela pourrait entraîner une décoloration, une déformation, des dommages sur l'appareil ainsi qu'un risque d'électrocution ou d'incendie.

Avant de nettoyer l'appareil ou d'effectuer un entretien, débranchez le cordon d'alimentation de la prise murale et éliminez tout reste alimentaire de la porte et du compartiment de cuisson.

- Le non-respect de cette consigne peut entraîner un risque d'électrocution ou d'incendie.

N'utilisez jamais de produits abrasifs ou de grattoirs métalliques pour nettoyer la porte du four ; ils pourraient en rayer la surface et, par conséquent, casser le verre.

N'utilisez pas votre four à micro-ondes pour sécher des papiers ou des vêtements.

Pour votre sécurité, ne nettoyez jamais l'appareil à l'aide d'un nettoyeur haute pression (eau ou vapeur).

Éloignez les enfants lors de l'opération de nettoyage car les surfaces deviennent extrêmement chaudes. (modèle avec nettoyage uniquement)

Nettoyez les projections les plus importantes avant le nettoyage et vérifiez quels ustensiles peuvent être laissés dans le four durant cette opération. (modèle avec nettoyage uniquement)



ATTENTION Symboles d'avertissement relatifs au nettoyage

-  Le four doit être nettoyé régulièrement afin d'en retirer tout reste de nourriture.

En négligeant la propreté de votre four, vous risquez d'en détériorer les surfaces et par conséquent, d'en réduire la durée de vie et de créer des situations dangereuses.

-  Prenez garde à ne pas vous blesser en nettoyant l'appareil (extérieur/intérieur).
 - Les arêtes de celui-ci peuvent se révéler très tranchantes.
- Ne nettoyez pas l'appareil à l'aide d'un nettoyeur vapeur.
- Cela pourrait entraîner un phénomène de corrosion.

CONSIGNES PERMETTANT D'ÉVITER UNE EXPOSITION EXCESSIVE AUX MICRO-ONDES

La non-observation des consignes de sécurité suivantes peut se traduire par une exposition dangereuse à l'énergie des micro-ondes.

- (a) Ne tentez jamais d'utiliser le four porte ouverte, de modifier les systèmes de verrouillage (loquets) ou d'insérer un objet dans les orifices de verrouillage de sécurité.
- (b) Ne placez aucun objet entre la façade du four et la porte et ne laissez aucune tache ni aucun reste de produit d'entretien s'accumuler sur les surfaces assurant l'étanchéité. Maintenez la porte et les joints d'étanchéité propres en permanence : après chaque utilisation du four, essuyez-les d'abord avec un chiffon humide, puis avec un chiffon doux et sec.
- (c) Si le four est endommagé, ne l'utilisez pas tant qu'il n'a pas été réparé par un technicien micro-ondes qualifié formé par le fabricant. Il est impératif que la porte du four ferme correctement et que les éléments suivants ne soient pas endommagés :
 - (1) porte (déformation) ;
 - (2) charnières de porte (cassées ou desserrées) ;
 - (3) joints de la porte et surfaces d'étanchéité.
- (d) Le four doit être réglé ou réparé exclusivement par un technicien micro-ondes qualifié formé par le fabricant.

Cet appareil est un équipement qui utilise des fréquences ISM de classe B groupe 2. Le groupe 2 contient tous les équipements ISM dans lesquels l'énergie radioélectrique est intentionnellement générée et/ou utilisée sous la forme de radiations électromagnétiques pour le traitement de matière ainsi que les équipements d'usinage par électro-érosion et de soudure à l'arc. Les équipements de classe B sont des équipements adaptés à l'usage dans les établissements domestiques et ceux directement reliés à un réseau d'alimentation électrique basse tension qui alimente les bâtiments utilisés à des fins domestiques.

INSTALLEZ VOTRE FOUR À MICRO-ONDES

Placez le four sur une surface plane située à 85 cm au-dessus du sol. Cette surface doit être suffisamment résistante pour supporter le poids du four en toute sécurité.

1. Lorsque vous installez votre four, assurez une ventilation adéquate de celui-ci en laissant un espace d'au moins 10 cm à l'arrière et sur les côtés et un espace de 20 cm au-dessus.

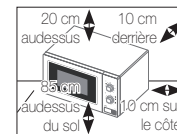

2. Retirez tous les éléments d'emballage situés à l'intérieur du four. Installez l'anneau de guidage et le plateau. Vérifiez que le plateau tourne librement.

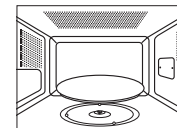

3. Installez le four à micro-ondes de façon à ce qu'il puisse facilement être branché sur l'alimentation.

-  Si le cordon d'alimentation est défectueux, il doit être remplacé par un composant ou un câble spécial disponible chez votre fabricant ou un réparateur agréé.

Pour votre sécurité, cet appareil doit être branché sur une prise murale à 3 broches avec mise à la terre de 230 V CA - 50 Hz. Si le câble électrique de cet appareil est endommagé, il doit être remplacé par un câble spécial.

-  N'installez pas le four dans un environnement chaud ou humide (ex. : à côté d'un radiateur ou d'un four traditionnel). Respectez les caractéristiques électriques du four. Si vous utilisez une rallonge, celle-ci doit correspondre aux normes du cordon d'alimentation d'origine. Avant d'utiliser votre four pour la première fois, nettoyez les surfaces intérieures et le joint d'étanchéité de la porte à l'aide d'un chiffon humide.

PROBLÈMES ET SOLUTIONS

Si vous rencontrez l'un des problèmes décrits ci-dessous, essayez les solutions proposées.

Ceci est tout à fait normal.

- De la condensation se forme à l'intérieur du four
- De l'air circule autour de la porte et du four
- Un reflet lumineux apparaît autour de la porte et du four
- De la vapeur s'échappe du pourtour de la porte ou des orifices de ventilation.

Le four ne démarre pas lorsque vous tournez le bouton de MINUTERIE.

- La porte est-elle bien fermée ?

Les aliments ne sont pas du tout cuits.

- Le temps de cuisson a-t-il été correctement réglé ?
- La porte est-elle bien fermée ?
- L'alimentation secteur a-t-elle disjoncté ou le fusible a-t-il fondu à la suite d'une surcharge électrique ?

Les aliments sont trop ou pas assez cuits.

- Avez-vous indiqué un temps de cuisson adapté au type d'aliment ?
- Avez-vous choisi la puissance appropriée ?

Des étincelles et des craquements se produisent à l'intérieur du four (arcs électriques).

- Avez-vous utilisé un plat comportant des ornements métalliques ?
- Avez-vous laissé une fourchette ou un autre ustensile métallique dans le four ?
- L'aluminium que vous avez utilisé se situe-t-il trop près des parois du four ?

Le four provoque des interférences sur les radios ou les téléviseurs.

- Ce phénomène, bien que modéré, peut en effet survenir lorsque le four fonctionne. Ceci est tout à fait normal. Pour remédier à ce problème, installez le four loin des téléviseurs, postes de radio ou antennes.

- ☞ Si le problème ne peut être résolu à l'aide des consignes cidessus, contactez votre revendeur ou le service après-vente SAMSUNG le plus proche.

CUISSON/RÉCHAUFFAGE

Suivez les instructions ci-dessous lorsque vous souhaitez faire cuire ou réchauffer des aliments. Vérifiez TOUJOURS les réglages de cuisson avant de laisser le four sans surveillance.

Posez le plat au centre du plateau tournant, puis fermez la porte.

1. Réglez la puissance sur la valeur maximale en tournant le bouton de **COMMANDE DE LA PUISSANCE DE CUISSON.**
(**PUISSANCE MAXIMALE : 750 W**)

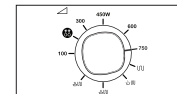

2. Réglez le temps en tournant le bouton de **MINUTERIE.**

Résultat : L'éclairage du four est activé et le plateau commence à tourner.

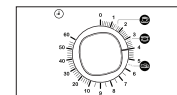

- ☞ **Ne mettez jamais le four en route lorsqu'il est vide.**

- ☞ Vous pouvez modifier le niveau de puissance pendant la cuisson en tournant le bouton de **COMMANDE DE LA PUISSANCE DE CUISSON.**

PUISSANCES

Vous pouvez choisir entre six puissances différentes.

Niveau de puissance	Puissance	
	Micro-ondes	GRIL
ÉLEVÉE	750 W	-
MOYENNEMENT ÉLEVÉE	600 W	-
MOYENNE	450 W	-
MOYENNEMENT FAIBLE	300 W	-
DÉCONGÉLATION (**)	180 W	-
BAS/MAINTIEN AU CHAUD	100 W	-
GRIL	-	950 W
COMBI I (1, 10)	300 W	950 W
COMBI II (2, 10)	450 W	950 W
COMBI III (3, 10)	600 W	950 W

- Si vous sélectionnez une puissance élevée, le temps de cuisson devra être réduit.
- En revanche, si vous sélectionnez une puissance moins élevée, le temps de cuisson devra être augmenté.

ARRÊT DE LA CUISSON

Vous pouvez arrêter la cuisson à tout moment pour contrôler les aliments.

1. Pour interrompre provisoirement la cuisson :
Ouvrez la porte.

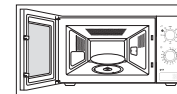

Résultat : La cuisson s'arrête. Pour reprendre la cuisson, refermez la porte.

2. Pour arrêter définitivement la cuisson, réglez le bouton de **MINUTERIE** sur « 0 ».

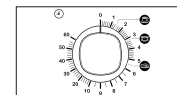

RÉGLAGE DU TEMPS DE CUISSON

Réglez le temps de cuisson restant en tournant le bouton de **MINUTERIE**.

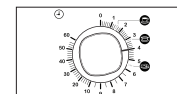

DÉCONGÉLATION MANUELLE DES ALIMENTS

Le mode Décongélation permet de décongeler de la viande, de la volaille, du poisson, du pain ou des gâteaux. Placez le plat surgelé au centre du plateau, puis fermez la porte.

1. Réglez le bouton de **COMMANDE DE LA PUISSANCE DE CUISSON** sur (180 W).

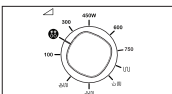

2. Tournez le bouton de **MINUTERIE** pour sélectionner le temps désiré.

Résultat : La phase de décongélation commence.

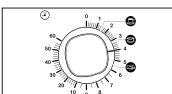

- Utilisez uniquement de la vaisselle adaptée à la cuisson aux micro-ondes.

UTILISATION DE LA FONCTION DE RÉCHAUFFAGE/ CUISSON IMMÉDIATS

Placez le récipient au centre du plateau, puis fermez la porte.

1. Placez le bouton de **COMMANDE DE LA PUISSANCE DE CUISSON** sur la puissance maximale.

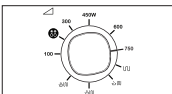

2. Tournez le bouton de **MINUTERIE** pour sélectionner le réchauffage immédiat (boissons ou soupe/sauce, légumes frais).

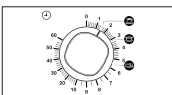

- Utilisez uniquement de la vaisselle adaptée à la cuisson aux micro-ondes.

RÉGLAGES DE LA FONCTION DE RÉCHAUFFAGE/ CUISSON IMMÉDIATS

Voici quelques astuces et recommandations à suivre lors de la cuisson ou du réchauffage des aliments à l'aide de la fonction de cuisson et de réchauffage immédiats.

Symboles	Plat	Puissance	Quantité	Temps de cuisson	Temps de repos
	Boissons	750 W	150 ml	1 min 30 s	1 à 2 min
	Soupe/Sauce (réfrigérée)	750 W	200-250 ml	3 min 10 s	2 à 3 min
	Légumes frais	750 W	300-350 g	5 min 30 s	3 min

CHOIX DES ACCESSOIRES

Utilisez des récipients spécial micro-ondes et excluez les plats et récipients en plastique, les gobelets en papier, les serviettes, etc.

Si vous souhaitez sélectionner le mode de cuisson combinée (micro-ondes et gril), utilisez uniquement des plats adaptés à la cuisson aux micro-ondes et au four traditionnel. Les ustensiles métalliques peuvent endommager votre four.

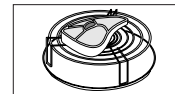

- Pour de plus amples détails sur les ustensiles les plus adaptés, reportez-vous au guide des récipients en page 16.

FAIRE GRILLER

Le gril permet de faire chauffer et dorer des aliments rapidement, sans utiliser la cuisson par micro-ondes. Une grille est fournie avec votre four micro-ondes à cet effet.

1. Préchauffez le gril à la température appropriée en positionnant le **bouton de commande de la puissance de cuisson** sur le symbole du **gril** (☞) et le bouton de **MINUTERIE** sur la durée désirée.

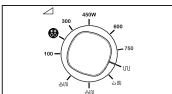

2. Ouvrez la porte et placez les aliments sur la grille.

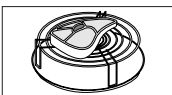

3. Sélectionnez le temps de cuisson approprié en tournant le bouton de **MINUTERIE**. (Exemple : 60 minutes)

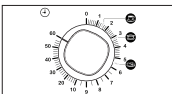

Résultat : La cuisson démarre.

- ☞ Ne vous inquiétez pas si la résistance s'allume et s'éteint pendant la cuisson. Ce système permet d'éviter les risques de surchauffe du four.
- ☞ Les récipients étant très chauds, veillez à toujours porter des maniques lorsque vous devez les manipuler.

COMBINAISON MICRO-ONDES ET GRIL

Vous pouvez également combiner la cuisson par micro-ondes et la cuisson au gril afin de faire cuire et dorer rapidement, en une seule fois.

- ☞ Utilisez **TOUJOURS** des ustensiles adaptés à la cuisson au microondes et au four traditionnel. Les plats en verre ou en céramique conviennent parfaitement, car ils laissent les micro-ondes pénétrer les aliments de façon uniforme.
- ☞ Les récipients étant très chauds, veillez à **TOUJOURS** porter des maniques lorsque vous devez les manipuler.

1. Ouvrez la porte du four en appuyant sur le gros bouton situé dans la partie inférieure droite du tableau de commande. Posez les aliments sur la grille et la grille sur le plateau. Refermez la porte.

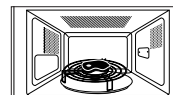

2. Placez le **bouton de commande de la puissance de cuisson** sur la puissance appropriée (☞, ☞☞, ☞☞☞, ☞☞☞☞).

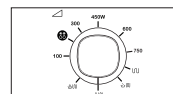

3. Tournez le bouton de **MINUTERIE** pour sélectionner le temps désiré. (Exemple : 60 minutes)

Résultat : La cuisson démarre.

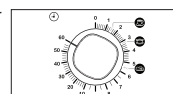

- ☞ La puissance maximale des micro-ondes lors d'une cuisson combinée Micro-ondes et Gril est de 600 W.

GUIDE DES RÉCIPIENTS

Pour faire cuire des aliments dans le four micro-ondes, il est nécessaire que les micro-ondes pénètrent dans les aliments sans être réfléchies ou absorbées par le plat utilisé.

Le choix du type de récipient est donc essentiel. Pour cela, assurez-vous que celui-ci présente une mention spécifiant qu'il convient à une cuisson aux micro-ondes (ex. : « adapté aux micro-ondes »).

Le tableau suivant répertorie la liste des divers types de récipient ainsi que leur méthode d'utilisation dans un four micro-ondes.

Récipient	Adapté à la cuisson aux micro-ondes	Remarques
Aluminium	✓ X	Peut être utilisé en petite quantité afin d'empêcher toute surcuisson de certaines zones peu charnues. Des arcs électriques peuvent se former si l'aluminium est placé trop près des parois du four ou si vous en avez utilisé en trop grande quantité.
Plat brunisseur	✓	Le temps de préchauffage ne doit pas excéder huit minutes.
Porcelaine et terre cuite	✓	S'ils ne comportent pas d'ornements métalliques, les récipients en céramique, en terre cuite, en faïence et en porcelain sont généralement adaptés.
Plats jetables en carton ou en polyester	✓	Certains aliments surgelés sont emballés dans ce type de plat.
Emballages de fast-food		
<ul style="list-style-type: none"> Tasses en polystyrène 	✓	Peuvent être utilisés pour faire réchauffer des aliments. Une température trop élevée peut faire fondre le polystyrène.

Récipient	Adapté à la cuisson aux micro-ondes	Remarques
<ul style="list-style-type: none"> Sacs en papier ou journal 	X	Peuvent s'enflammer.
<ul style="list-style-type: none"> Papier recyclé ou récipients en verre avec décorations métalliques 	X	Peuvent créer des arcs électriques.
Plats en verre		
<ul style="list-style-type: none"> Plats de service adaptés à la cuisson au four 	✓	Peuvent être utilisés sauf s'ils sont ornés de décorations métalliques.
<ul style="list-style-type: none"> Plats en cristal 	✓	Peuvent être utilisés pour faire réchauffer des aliments ou des liquides. Les objets fragiles peuvent se briser ou se fender s'ils sont brusquement soumis à une chaleur excessive.
<ul style="list-style-type: none"> Pots en verre 	✓	Retirez-en le couvercle. Pour faire réchauffer uniquement.
Métal		
<ul style="list-style-type: none"> Plats 	X	Peuvent provoquer des arcs électriques ou s'enflammer.
<ul style="list-style-type: none"> Attaches métalliques des sacs de congélation 	X	
Papier		
<ul style="list-style-type: none"> Assiettes, tasses, serviettes de table et papier absorbant 	✓	Pour des temps de cuisson courts ou de simples réchauffages. Pour absorber l'excès d'humidité.
<ul style="list-style-type: none"> Papier recyclé 	X	Peuvent créer des arcs électriques.

Récipient	Adapté à la cuisson aux micro-ondes	Remarques
Plastique <ul style="list-style-type: none"> Récipients 	✓	Tout particulièrement s'il s'agit de thermoplastique résistant à la chaleur. Certaines matières plastiques peuvent se voiler ou se décolorer lorsqu'elles sont soumises à des températures élevées. N'utilisez pas de plastique mélaminé.
<ul style="list-style-type: none"> Film étirable 	✓	Peut être utilisé afin de retenir l'humidité. Ne doit pas entrer en contact avec les aliments. Soyez particulièrement vigilant lorsque vous retirez le film du récipient ; la vapeur s'échappant à ce moment est très chaude.
<ul style="list-style-type: none"> Sacs de congélation 	✓ X	Uniquement s'ils supportent la température d'ébullition ou s'ils sont adaptés à la cuisson au four. Ne doivent pas être fermés hermétiquement. Perforez-en la surface avec une fourchette si nécessaire.
Papier paraffiné ou sulfurisé	✓	Peut être utilisé afin de retenir l'humidité et d'empêcher les projections.

✓ : recommandé

✓ X : à utiliser avec précaution

X : dangereux

GUIDE DE CUISSON

MICRO-ONDES

Les micro-ondes sont d'abord attirées puis absorbées par l'eau, la graisse et le sucre contenus dans les aliments.

En pénétrant dans les aliments, les micro-ondes provoquent une excitation des molécules. Cette agitation crée des mouvements de friction qui génèrent la chaleur nécessaire à la cuisson des aliments.

CUISSON

Récipients utilisés pour la cuisson aux micro-ondes

Pour une efficacité maximale, les récipients doivent laisser l'énergie des micro-ondes les traverser. Les micro-ondes sont réfléchies par les métaux, tels que l'acier inoxydable, l'aluminium et le cuivre, mais peuvent traverser la céramique, le verre, la porcelaine, le plastique, le papier ou le bois. Les aliments ne doivent donc jamais être cuits dans des récipients métalliques.

Aliments convenant à la cuisson par micro-ondes

Une grande variété d'aliments convient à la cuisson par micro-ondes : les légumes frais ou surgelés, les fruits, les pâtes, le riz, le blé, les haricots, le poisson et la viande. Les sauces, les crèmes, les soupes, les desserts vapeur, les confitures et les condiments à base de fruits peuvent également être réchauffés dans un four microondes. En résumé, la cuisson par micro-ondes convient à tout aliment habituellement préparé sur une table de cuisson classique (ex. : faire fondre du beurre ou du chocolat - voir le chapitre des conseils, techniques et astuces).

Cuisson à couvert

Il est très important de couvrir les aliments pendant la cuisson car l'évaporation de l'eau contribue au processus de cuisson. Vous pouvez les couvrir de différentes manières : avec une assiette en céramique, un couvercle en plastique ou un film plastique spécial micro-ondes.

Temps de repos

Il est important de respecter le temps de repos lorsque la cuisson est terminée afin de laisser la température s'homogénéiser à l'intérieur des aliments.

Guide de cuisson pour les légumes surgelés

Utilisez une cocotte en Pyrex avec couvercle adaptée à la cuisson au four. Faites cuire les aliments à couvert pendant la durée minimale préconisée (consultez le tableau). Poursuivez la cuisson selon votre goût. Remuez deux fois pendant la cuisson et une fois après. Ajoutez du sel, des herbes ou du beurre après la cuisson. Laissez reposer à couvert.

Aliment	Quantité	Puissance	Temps (min)	Temps de repos (min)	Consignes
Épinards	150 g	600 W	5½-6½	2-3	Ajoutez 15 ml (1 cuillère à soupe) d'eau froide.
Brocolis	300 g	600 W	10-11	2-3	Ajoutez 15 ml (1 cuillère à soupe) d'eau froide.
Petits pois	300 g	600 W	8-9	2-3	Ajoutez 15 ml (1 cuillère à soupe) d'eau froide.
Haricots verts	300 g	600 W	10-11	2-3	Ajoutez 15 ml (1 cuillère à soupe) d'eau froide.
Jardinière de légumes (carottes/petits pois/maïs)	300 g	600 W	9-10	2-3	Ajoutez 15 ml (1 cuillère à soupe) d'eau froide.
Légumes variés (à la chinoise)	300 g	600 W	8½-9½	2-3	Ajoutez 15 ml (1 cuillère à soupe) d'eau froide.

Guide de cuisson pour le riz et les pâtes

Riz : Utilisez une grande cocotte en Pyrex avec couvercle car le riz double de volume pendant la cuisson. Faites cuire à couvert.

Une fois le temps de cuisson écoulé, remuez avant de laisser reposer puis salez ou ajoutez des herbes et du beurre.

Remarque : il est possible que le riz n'ait pas absorbé toute la quantité d'eau une fois le temps de cuisson écoulé.

Pâtes : Utilisez une grande cocotte en Pyrex. Ajoutez de l'eau bouillante, une pincée de sel et remuez bien. Faites cuire le tout sans couvrir. Remuez de temps en temps pendant et après la cuisson. Laissez reposer à couvert, puis égouttez soigneusement.

Aliment	Quantité	Puissance	Temps (min)	Temps de repos (min)	Consignes
Riz blanc (étuvé)	250 g	750 W	17-18	5	Ajoutez 500 ml d'eau froide.
Riz complet (étuvé)	250 g	750 W	22-23	5	Ajoutez 500 ml d'eau froide.
Riz mélange (riz blanc + riz sauvage)	250 g	750 W	18-19	5	Ajoutez 500 ml d'eau froide.
Céréales mélanges (riz + blé)	250 g	750 W	19-20	5	Ajoutez 400 ml d'eau froide.
Pâtes	250 g	750 W	11-12	5	Ajoutez 1 litre d'eau chaude.

Guide de cuisson pour les légumes frais

Utilisez une cocotte en Pyrex avec couvercle adaptée à la cuisson au four. Ajoutez 30 à 45 ml d'eau froide (2 à 3 cuillères à soupe) pour 250 g, sauf si une autre quantité est recommandée - reportez-vous au tableau. Faites cuire les aliments à couvert pendant la durée minimale préconisée (consultez le tableau). Poursuivez la cuisson selon votre goût. Remuez une fois pendant et une fois après la cuisson. Ajoutez du sel, des herbes ou du beurre après la cuisson. Laissez reposer à couvert pendant 3 minutes.

Astuce : coupez les légumes frais en morceaux de taille égale. Plus les morceaux seront petits, plus ils cuiront vite.

Tous les légumes frais doivent être cuits à pleine puissance (750 W).

Aliment	Quantité	Temps (min)	Temps de repos (min)	Consignes
Brocolis	250 g 500 g	5-5½ 8½-9	3	Préparez des sommités de taille égale. Disposez les brocolis en orientant les tiges vers le centre.
Choux de Bruxelles	250 g	6½-7½	3	Ajoutez 60 à 75 ml (5 à 6 cuillères à soupe) d'eau.
Carottes	250 g	5-6	3	Coupez les carottes en rondelles de taille égale.
Chou-fleur	250 g 500 g	5½-6 9½-10	3	Préparez des sommités de taille égale. Coupez les plus gros morceaux en deux. Orientez les tiges vers le centre.
Courgettes	250 g	4-4½	3	Coupez les courgettes en rondelles. Ajoutez 30 ml (2 cuillères à soupe) d'eau ou une noix de beurre. Faites-les cuire jusqu'à ce qu'elles soient tendres.
Aubergines	250 g	4½-5	3	Coupez les aubergines en fines rondelles et arrosez-les d'un filet de jus de citron.

Aliment	Quantité	Temps (min)	Temps de repos (min)	Consignes
Poireaux	250 g	5-5½	3	Coupez les poireaux en épaisses rondelles.
Champignons	125 g 250 g	1½-2 3½-4	3	Coupez les champignons en morceaux ou prenez des petits champignons entiers. N'ajoutez pas d'eau. Arrosez de jus de citron. Salez et poivrez. Égouttez avant de servir.
Oignons	250 g	5-6	3	Émincez les oignons ou coupez-les en deux. N'ajoutez que 15 ml (1 cuillère à soupe) d'eau.
Poivrons	250 g	4½-5	3	Coupez les poivrons en fines lamelles.
Pommes de terre	250 g 500 g	5-6 9-10	3	Pesez les pommes de terre épluchées et coupez-les en deux ou quatre morceaux de taille égale.
Chou-rave	250 g	5-5½	3	Coupez le chou-rave en petits dés.

FAIRE RÉCHAUFFER

Votre four micro-ondes permet de faire réchauffer les aliments bien plus rapidement que le four traditionnel ou la table de cuisson.

Reportez-vous aux puissances et temps de cuisson figurant dans le tableau cidessous. Les temps de réchauffage dans le tableau se basent sur une température ambiante comprise entre +18 et +20 °C pour les liquides et sur une température comprise entre +5 et +7 °C pour les aliments réfrigérés.

Disposition et cuisson à couvert

Évitez de faire réchauffer de trop grandes quantités d'aliments seul d'un coup (ex. : grosse pièce de viande) afin de garantir une cuisson uniforme et à coeur. Il vaut mieux faire réchauffer de petites quantités en plusieurs fois.

Puissances et mélange

Certains aliments peuvent être réchauffés à 750 W alors que d'autres doivent l'être à 600 W, 450 W ou même 300 W. Consultez les tableaux pour plus de renseignements. Pour faire réchauffer des aliments délicats, en grande quantité ou se réchauffant très rapidement (ex. : tartelettes), il est préférable d'utiliser une puissance faible.

Remuez bien ou retournez les aliments pendant le réchauffage pour obtenir de meilleurs résultats. Si possible, remuez de nouveau avant de servir.

Soyez particulièrement vigilant lorsque vous faites réchauffer des liquides ou des aliments pour bébé. Pour éviter toute projection bouillante de liquides et donc d'éventuelles brûlures, remuez avant, pendant et après la cuisson. Laissez-les reposer dans le four micro-ondes le temps recommandé. Nous vous conseillons de laisser une cuillère en plastique ou un bâtonnet en verre dans les liquides.

Évitez de faire surchauffer les aliments (au risque de les détériorer).

Il vaut mieux sous-estimer le temps de cuisson et rajouter quelques minutes supplémentaires le cas échéant.

Temps de réchauffage et de repos

Lorsque vous faites réchauffer un type d'aliment pour la première fois, notez le temps nécessaire pour pouvoir vous y référer ultérieurement.

Vérifiez toujours que les aliments réchauffés sont uniformément chauds.

Laissez les aliments reposer pendant un court laps de temps après le réchauffage pour que la température s'homogénéise.

Le temps de repos recommandé après le réchauffage est généralement compris entre 2 et 4 minutes (à moins qu'un autre temps ne soit indiqué dans le tableau).

Soyez particulièrement vigilant lorsque vous faites réchauffer des liquides ou des aliments pour bébé. Reportez-vous également au chapitre sur les consignes de sécurité.

FAIRE RÉCHAUFFER DES LIQUIDES

Une fois le cycle terminé, laissez toujours reposer les liquides au moins 20 secondes à l'intérieur du four afin que la température s'homogénéise. Remuez **SYSTÉMATIQUEMENT** le contenu une fois le temps de cuisson écoulé (et pendant la cuisson si nécessaire). Pour éviter toute projection de liquid bouillant, et donc toute brûlure, placez une cuillère ou un bâtonnet en verre dans les boissons et remuez avant, pendant et après le réchauffage.

FAIRE RÉCHAUFFER DES ALIMENTS POUR BÉBÉ

ALIMENTS POUR BÉBÉ : Versez les aliments dans une assiette creuse en céramique. Recouvrez le récipient d'un couvercle en plastique. Remuez bien après le réchauffage ! Laissez reposer pendant 2 à 3 minutes avant de servir. Remuez de nouveau et vérifiez la température. Température de service recommandée : entre 30 et 40 °C.

LAIT POUR BÉBÉ : Versez le lait dans un biberon en verre stérilisé. Faites réchauffer sans couvrir. Ne faites jamais chauffer un biberon encore muni de sa tétine, car il pourrait éclater en cas de surchauffe. Secouez-le bien avant de le laisser reposer quelques instants, puis secouez-le à nouveau avant de servir. Vérifiez toujours la température du lait ou des aliments pour bébé avant de les servir. Température de service recommandée : env. 37 °C.

REMARQUE

Les aliments pour bébé doivent être soigneusement contrôlés avant d'être servis afin d'éviter toute brûlure.

Reportez-vous aux puissances et temps de cuisson figurant dans le tableau suivant pour connaître les temps de chauffe adaptés à chaque type d'aliment.

Faire réchauffer des liquides et des aliments

Reportez-vous aux puissances et temps de cuisson figurant dans le tableau suivant pour connaître les temps de chauffe adaptés à chaque type d'aliment.

Aliment	Quantité	Puissance	Temps (min)	Temps de repos (min)	Consignes
Boissons (café, lait, thé, eau à température ambiante)	150 ml (1 tasse) 250 ml (1 grande tasse)	750 W	1½-2 2-2½	1-2	Versez la boisson dans une tasse (150 ml) ou un mug (250 ml) en céramique sans recouvrir. Placez la tasse ou le mug au centre du plateau tournant. Remuez avec précaution avant et après le temps de repos.
Soupe (réfrigérée)	250 g 450 g	750 W	3-3½ 4-4½	2-3	Versez le tout dans une assiette creuse en céramique. Recouvrez le récipient d'un couvercle en plastique. Remuez bien après le réchauffage. Remuez de nouveau avant de servir.

Aliment	Quantité	Puissance	Temps (min)	Temps de repos (min)	Consignes
Plat mijoté (réfrigéré)	350 g	600 W	5-6	2-3	Placez les pâtes (ex. : spaghetti ou pâtes aux oeufs) dans une assiette plate en céramique. Recouvrez-les de film étirable spécial micro-ondes. Remuez avant de servir.
Pâtes en sauce (réfrigérées)	350 g	600 W	4-5	3	Put pasta (e.g. spaghetti or egg noodles) on a flat ceramic plate. Cover with microwave cling film. Stir before serving.
Pâtes farcies en sauce (réfrigérées)	350 g	600 W	4½-5½	3	Mettez les pâtes farcies (ex. : ravioli, tortellini) dans une assiette creuse en céramique. Recouvrez le récipient d'un couvercle en plastique. Remuez de temps en temps pendant le réchauffage, puis de nouveau avant de laisser reposer et de servir.

Aliment	Quantité	Puissance	Temps (min)	Temps de repos (min)	Consignes
Plats préparés (réfrigérés)	300 g 400 g	600 W	5-6 6-7	3	Placez le plat réfrigéré composé de 2 à 3 aliments sur une assiette en céramique. Recouvrez le tout de film étirable spécial micro-ondes.
Plat préparé (congelé)	300 g 400 g	600 W	11½-12½ 13-14	4	Placez le plat garanti microondes contenant le plat préparé congelé (-18 °C) sur le plateau tournant. Percez le film protecteur ou recouvrez d'un film plastique spécial micro-ondes. Laissez reposer 4 minutes après le réchauffage.

Faire réchauffer des aliments et du lait pour bébé

Reportez-vous aux puissances et temps de cuisson figurant dans le tableau suivant pour connaître les temps de chauffe adaptés à chaque type d'aliment.

Aliment	Quantité	Puissance	Time	Temps de repos (min)	Consignes
Aliments pour bébé (légumes + viande)	190 g	600 W	30 s	2-3	Versez les aliments dans une assiette creuse en céramique. Faites cuire à couvert. Remuez après la cuisson. Laissez reposer 2 à 3 minutes. Avant de servir, remuez bien et vérifiez la température.
Bouillie pour bébé (céréales + lait + fruits)	190 g	600 W	20 s	2-3	Versez les aliments dans une assiette creuse en céramique. Faites cuire à couvert. Remuez après la cuisson. Laissez reposer 2 à 3 minutes. Avant de servir, remuez bien et vérifiez la température.
Lait pour bébé	100 ml 200 ml	300 W	30 à 40 s 1 min à 1 min 10 s	2-3	Remuez ou agitez bien avant de verser le tout dans un biberon en verre stérilisé. Placez-le au centre du plateau tournant. Faites cuire le tout sans couvrir. Agitez bien et laissez reposer le tout pendant au moins 3 minutes. Avant de servir, agitez bien et vérifiez la température.

DÉCONGÉLATION

Les micro-ondes constituent un excellent moyen de décongeler les aliments. Elles permettent de faire décongeler progressivement les aliments en un temps record. Cela peut se révéler fort utile si vous recevez du monde à l'improviste.

La volaille doit être entièrement décongelée avant cuisson. Retirez toute attaché métallique et tout emballage de la volaille afin de permettre au liquide produit pendant la décongélation de s'écouler.

Placez les aliments congelés dans un plat sans couvrir. Retournez à la moitié du temps de décongélation, videz le liquide et retirez les abats dès que possible. Vérifiez les aliments de temps à autre afin de vous assurer qu'ils ne chauffent pas. Si les parties les plus fines des aliments commencent à cuire pendant la décongélation, protégez-les en les enveloppant de fines bandes d'aluminium.

Si la volaille commence à cuire en surface, arrêtez la décongélation et laissez reposer pendant 20 minutes avant de la poursuivre. Laissez le poisson, la viande et la volaille reposer afin de compléter la phase de décongélation. Le temps de repos pour une décongélation complète dépend du poids de l'aliment. Reportez-vous au tableau ci-dessous.

Astuce : les aliments fins se décongèlent mieux que les aliments plus épais et de petites quantités se décongèlent plus rapidement que des grandes. Tenez compte de cette différence pendant vos opérations de congélation et de décongélation des aliments.

Pour faire décongeler des aliments dont la température est comprise entre -18 et -20 °C, suivez les instructions figurant dans le tableau suivant.

Tous les aliments doivent être décongelés à l'aide de la fonction de décongélation (180 W).

Aliment	Quantité	Temps (min)	Temps de repos (min)	Consignes
Viande				
Boeuf haché	500 g	10-12	5-20	Placez la viande dans une assiette plate en céramique. Protégez les parties les plus fines avec de l'aluminium. Retournez à la moitié du temps de décongélation.
Escalopes de porc	250 g	7-8		

Aliment	Quantité	Temps (min)	Temps de repos (min)	Consignes
Volaille				Posez tout d'abord les morceaux de poulet côté peau vers le bas (ou côté poitrine vers le bas dans le cas d'un poulet entier) dans une assiette plate en céramique. Recouvrez les parties les plus fines (ex. : ailes et extrémités) d'aluminium. Retournez à la moitié du temps de décongélation.
Morceaux de poulet	500 g (2 parts)	12-14	15-40	
Poulet entier	1000 g	25-28		
Poisson				Placez le poisson surgelé au centre d'une assiette plate en céramique. Glissez les parties les plus fines sous les plus épaisses. Recouvrez les extrémités d'aluminium. Retournez à la moitié du temps de décongélation.
Filets	250 g (2 parts) 400 g (4 parts)	6-7 11-13	5-20	
Fruits				Disposez les fruits dans un récipient rond en verre et à fond plat (de grand diamètre).
Baies	250 g	6-7	5-10	
Pain				Disposez les petits pains en cercle (ou le pain entier à plat) sur du papier absorbant, au centre du plateau tournant. Retournez à la moitié du temps de décongélation.
Petits pains	2 parts 4 parts (env. 50 g)	1½-2 3-4	5-10	
Tartine/ Sandwich	250 g	4-5		
Pain complet (farine de blé et de seigle)	500 g	8-10		

GRIL

L'élément chauffant du gril est situé sous la paroi supérieure du four. Il fonctionne lorsque la porte est fermée et que le plateau tourne. La rotation du plateau permet de faire dorer uniformément les aliments. Le préchauffage du gril pendant 4 minutes permet de faire dorer les aliments plus rapidement.

Ustensiles pour la cuisson au gril

Les ustensiles doivent résister aux flammes ; ils peuvent donc contenir du métal. N'utilisez pas d'ustensiles en plastique, car ils pourraient fondre.

Aliments convenant à la cuisson au gril

Côtelettes, saucisses, steaks, hamburgers, tranches de bacon et de jambon fumé, filets de poisson, sandwiches et tous types de tartine garnie.

REMARQUE IMPORTANTE

Lorsque le mode gril est utilisé, assurez-vous que l'élément chauffant du gril se situe sous la paroi supérieure en position horizontale et non sur la paroi du fond en position verticale. Rappelez-vous que les aliments doivent être placés sur la grille supérieure, sauf indications contraires.

MICRO-ONDES + GRIL

Ce mode associe la chaleur rayonnante du gril à la vitesse de cuisson des microondes. Il fonctionne uniquement lorsque la porte est fermée et que le plateau tourne. La rotation du plateau permet de faire dorer les aliments uniformément. Trois modes de cuisson combinée sont disponibles sur ce modèle : 600 W + gril, 450 W + gril et 300 W + gril.

Ustensiles pour la cuisson Micro-ondes + Gril

Utilisez des ustensiles qui laissent passer les micro-ondes. Les ustensiles doivent résister aux flammes. N'utilisez pas d'ustensiles métalliques en mode combiné. N'utilisez pas d'ustensiles en plastique, car ils pourraient fondre.

Aliments convenant à la cuisson Micro-ondes + Gril

Les aliments convenant à la cuisson combinée comprennent tous les types d'aliments cuits devant être réchauffés et dorés (ex. : pâtes cuites) ainsi que les aliments devant dorer en surface et donc nécessitant un temps de cuisson court. Ce mode peut également être utilisé pour des aliments plus épais qui gagnent en saveur lorsque leur surface est croustillante et dorée (ex. : morceaux de poulet à retourner à micuisson). Reportez-vous au tableau relatif au gril pour de plus amples détails.

REMARQUE IMPORTANTE

Whenever the combination mode (microwave + grill) is used, make sure that Lorsque le mode combiné (micro-ondes + gril) est utilisé, veillez à ce que l'élément chauffant du gril se situe sous la paroi supérieure en position horizontale et non sur la paroi du fond en position verticale. Les aliments doivent être placés sur la grille supérieure, sauf indication contraire. Sinon, placez-les directement sur le plateau tournant. Reportez-vous aux consignes du tableau suivant.

Les aliments doivent être retournés à mi-cuisson pour être dorés des deux côtés.

Guide de cuisson au gril

Pour la cuisson au gril d'aliments frais et surgelés, préchauffez la résistance à l'aide de la fonction gril.

Reportez-vous aux puissances et aux temps de cuisson figurant dans ce tableau pour connaître les consignes relatives à la cuisson au gril.

Aliments frais	Quantité	Temps de préchauffage (min)	Puissance	1. Temps 1er côté (min)	2. Temps 2ème côté (min)	Consignes
Tartines grilles	4 parts (4 x 25 g)	5	Gril seul	6-7	5-6	Placez les tartines côte à côte sur la grille.
Petits pains (précuits)	2-4 petits pains	3	Gril seul	3-4	2-3	Disposez les petits pains en cercle directement sur la grille de cuisson, tout d'abord face envers vers le haut.
Tomates grilles	250 g (2 parts)	5	300 W + Gril	5½-6½	-	Coupez les tomates en deux. Parsemez-les de sel, de poivre et d'un peu de fromage. Disposez-les en cercle dans un plat en Pyrex. Placez le plat sur la grille de cuisson.
Tartine Hawaï	2 parts (300 g)	5	300 W + Gril	7-9	-	Faites d'abord griller les tranches de pain. Placez les tartines garnies (jambon, ananas, tranches de fromage) côte à côte sur la grille. Laissez reposer 2 à 3 minutes une fois la cuisson terminée.

Aliments frais	Quantité	Temps de préchauffage (min)	Puissance	1. Temps 1er côté (min)	2. Temps 2ème côté (min)	Consignes
Ailes de poulet (réfrigérées)	400-500 g (6 parts)	5	300 W + Gril	11-13	10-12	Badigeonnez les morceaux de poulet (ailes ou pilons) d'huile et ajoutez des épices. Disposez-les en cercle sur la grille, les os dirigés vers le centre. Laissez reposer 2 à 3 minutes après le passage sous le gril.
Pommes de terre au four	500 g	5	450 W + Gril	10-12	-	Coupez les pommes de terre en deux et disposez-les en cercle sur la grille, côté coupé tourné vers le gril. Badigeonnez le côté coupé d'huile d'olive et parsemez d'épices. Laissez reposer 3 minutes une fois la cuisson au gril terminée.
Pâtes surgelées	400 g		600 W + Gril	14-16	3-4	Placez les pâtes surgelées (-18 °C) (ex. : lasagnes, tortellini ou cannelloni) dans un plat en Pyrex de taille appropriée et placez-le sur la grille.

Aliments frais	Quantité	Temps de préchauffage (min)	Puissance	1. Temps 1er côté (min)	2. Temps 2ème côté (min)	Consignes
Gratin de poisson surgelé	400 g		600 W + Gril	16-18	3-4	Placez le gratin de poisson surgelé (-18 °C) dans un plat en Pyrex de taille appropriée et placez-le sur la grille.
Mini pizzas surgelées	250 g (8 parts)		300 W + Gril	12-13	-	Placez les parts de pizza surgelées (-18 °C) ou les mini quiches en cercle sur la grille.
Streusel surgelé	200-250 g (1-2 parts)		300 W + Gril	4-6	-	Placez les parts de gâteaux surgelés (-18 °C) côte à côte sur la grille. Laissez reposer 5 minutes après la décongélation.

CONSEILS SPÉCIAUX

FAIRE FONDRE DU BEURRE

Mettez 50 g de beurre dans un petit plat creux en verre. Recouvrez le récipient d'un couvercle en plastique. Faites chauffer pendant 30 à 40 secondes à 750 W jusqu'à ce que le beurre ait entièrement fondu.

FAIRE FONDRE DU CHOCOLAT

Mettez 100 g de chocolat dans un petit plat creux en verre. Faites chauffer pendant 3 à 5 minutes à 450 W jusqu'à ce que le chocolat ait entièrement fondu. Remuez une ou deux fois en cours de cuisson. Utilisez des maniques pour sortir le plat du four.

FAIRE FONDRE DU MIEL CRISTALLISÉ

Mettez 20 g de miel cristallisé dans un petit plat creux en verre. Faites chauffer pendant 20 à 30 secondes à 300 W jusqu'à ce que le miel ait entièrement fondu.

FAIRE FONDRE DE LA GÉLATINE

Faites tremper des feuilles de gélatine (10 g) pendant 5 minutes dans de l'eau froide. Placez la gélatine égouttée dans un petit bol en Pyrex. Faites chauffer pendant 1 minute à 300 W. Remuez une fois fondue.

CONFECTIONNER UN GLAÇAGE (POUR GÂTEAUX)

Mélangez le glaçage instantané (environ 14 g) avec 40 g de sucre et 250 ml d'eau froide. Faites-le cuire sans couvercle dans une cocotte en Pyrex pendant 3 minutes 30 à 4 minutes 30 à 750 W, jusqu'à ce que le glaçage devienne transparent. Remuez deux fois en cours de cuisson.

FAIRE DE LA CONFITURE

Mettez 600 g de fruits (ex. : mélange de fruits) dans une cocotte en Pyrex de taille adéquate avec couvercle. Ajoutez 300 g de sucre spécial confiture et remuez bien. Faites cuire à couvert pendant 10 à 12 minutes à 750 W. Remuez plusieurs fois en cours de cuisson. Versez directement le mélange dans des petits pots à confiture en verre munis de couvercles quart de tour. Laissez reposer 5 minutes.

FAIRE UN PUDDING

Mélangez la préparation pour pudding avec du sucre et du lait (500 ml) en suivant les indications figurant sur l'emballage et remuez bien. Utilisez une cocotte en Pyrex de taille appropriée équipée d'un couvercle. Couvrez et faites cuire pendant 6 minutes 30 à 7 minutes 30 à 750 W. Remuez plusieurs fois en cours de cuisson.

FAIRE DORER DES AMANDES EFFILÉES

Disposez uniformément 30 g d'amandes effilées sur une assiette en céramique de taille moyenne. Remuez-les plusieurs fois pendant 3 minutes 30 à 4 minutes 30 à 600 W au cours du brunissage. Laissez reposer dans le four pendant 2 à 3 minutes. Utilisez des maniques pour sortir le plat du four.

NETTOYAGE DU FOUR MICRO-ONDES

Pour empêcher l'accumulation de graisses et de résidus d'aliments, nettoyez régulièrement les éléments suivants :

- Les surfaces intérieures et extérieures
- La porte et les joints d'étanchéité
- Le plateau tournant et l'anneau de guidage

 **TOUJOURS** à ce que les joints de la porte soient propres et à ce que celle-ci se ferme correctement.

 En négligeant la propreté de votre four, vous risquez d'en détériorer les surfaces et par conséquent l'appareil lui-même, ce qui pourrait s'avérer dangereux.

1. Nettoyez l'extérieur avec un chiffon doux et de l'eau savonneuse tiède. Rincez et séchez.

2. Retirez les projections et autres traces tenaces adhérant aux parois ou sur l'anneau de guidage à l'aide d'un tissu imbibé d'eau savonneuse. Rincez et séchez.

3. Si votre four est très sale ou si une odeur désagréable s'en dégage, placez une tasse d'eau citronnée sur le plateau et faites-la chauffer pendant dix minutes à pleine puissance.

4. Nettoyez le plateau si nécessaire, ce dernier étant adapté au lave-vaisselle.

 Ne laissez **JAMAIS** s'écouler d'eau dans les orifices de ventilation. N'utilisez **JAMAIS** de produits abrasifs ou de solvants chimiques. Nettoyez avec un soin tout particulier les joints de la porte afin qu'aucune particule :

- Ne s'y accumule ;
- Ne nuise à l'étanchéité de la porte.

 Nettoyez l'intérieur du four micro-ondes après chaque utilisation avec un produit de nettoyage non agressif ; laissez le four refroidir au préalable pour éviter toute blessure.

CARACTÉRISTIQUES TECHNIQUES

SAMSUNG s'efforce sans cesse d'améliorer ses produits. Les caractéristiques et le mode d'emploi de ce produit peuvent être modifiés sans préavis.

Modèle	GW71B
Alimentation	230 V ~ 50 Hz
Puissance	
Micro-ondes	1100 W
Gril	950 W
Mode de cuisson combine	2050 W
Puissance de sortie	100 W / 750 W (IEC-705)
Fréquence de fonctionnement	2450 MHz
Magnétron	OM75S(31)
Système de refroidissement	Moteur de ventilation
Dimensions (L x H x P)	
Extérieures	489 x 275 x 361 mm
Intérieures	330 x 199 x 309 mm
Capacité	20 litres
Poids	
Net	11.5 kg env.

Français



**Les bons gestes de mise au rebut de ce produit
(Déchets d'équipements électriques
et électroniques)**

(Applicable dans les pays de l'Union Européenne et dans d'autres pays européens pratiquant le tri sélectif)

Ce symbole sur le produit, ses accessoires ou sa documentation indique que ni le produit, ni ses accessoires électroniques usagés (chargeur, casque audio, câble USB, etc.) ne peuvent être jetés avec les autres déchets ménagers. La mise au rebut incontrôlée des déchets présentant des risques environnementaux et de santé publique, veuillez séparer vos produits et accessoires usagés des autres déchets. Vous favoriserez ainsi le recyclage de la matière qui les compose dans le cadre d'un développement durable.

Les particuliers sont invités à contacter le magasin leur ayant vendu le produit ou à se renseigner auprès des autorités locales pour connaître les procédures et les points de collecte de ces produits en vue de leur recyclage.

Les entreprises et professionnels sont invités à contacter leurs fournisseurs et à consulter les conditions de leur contrat de vente. Ce produit et ses accessoires ne peuvent être jetés avec les autres déchets professionnels et commerciaux.



ELECTRONICS

**Samsung Service Consommateurs
66 rue des Vanesses
BP 50116 - Villepinte
95950 ROISSY cedex
France**

**Pour toute information ou tout
renseignement complémentaire sur nos
produits, notre service consommateurs
est à votre disposition au :**

01 48 63 00 00

coût d'un appel non surtaxé

Vous pouvez également vous connecter à notre site Internet :

www.samsung.com