

SAMSUNG

FOUR À MICRO-ONDES

Mode d'emploi et guide de cuisson

**CE117A / CE117AE/
CE117AT**

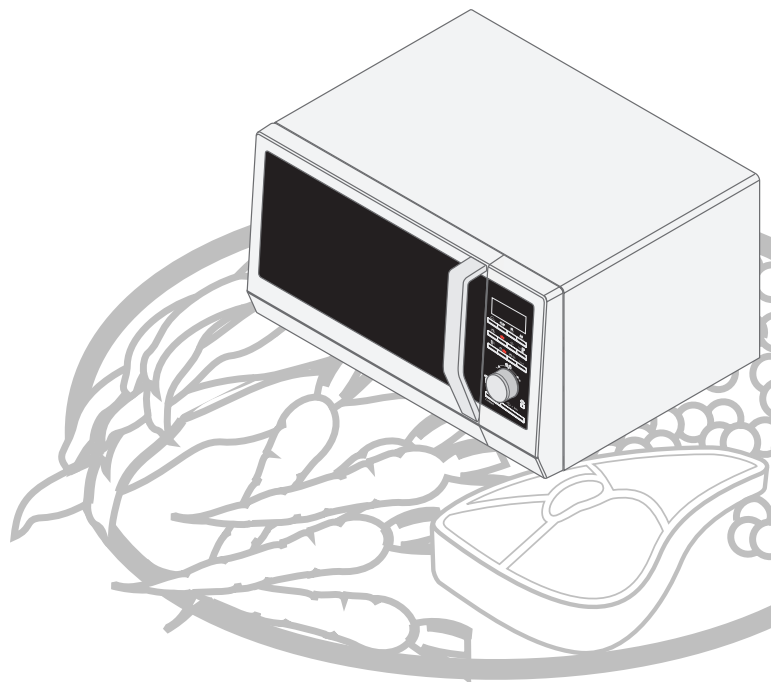

Présentation rapide	2
Utilisation du nettoyage vapeur (CE117AE).....	2
Tableau de commande.....	3
Four	4
Accessoires	4
Utilisation de ce mode d'emploi.....	5
Précautions d'emploi	6
Installation du four à micro-ondes	7
Réglage de l'horloge.....	7
Vérification du bon fonctionnement de votre four.....	8
Fonctionnement d'un four à micro-ondes	8
Problèmes et solutions	8
Cuisson/Réchauffage	9
Puissances et temps de cuisson	9
Arrêt de la cuisson	10
Réglage du temps de cuisson	10
Utilisation de la fonction de cuisson automatique	11
Utilisation de la fonction de réchauffage automatique.....	12
Utilisation de la fonction de Décongélation	13
Utilisation de la fonction Snack.....	14
Utilisation de la fonction Cuisson vapeur/Cuisson croustillante automatique (CE117AE).....	15
Utilisation de la fonction manuelle Cuisson vapeur (CE117AE)	17
Utilisation de la fonction manuelle Cuisson croustillante (CE117AE/CE117AT).....	19
Cuisson en plusieurs étapes	21
Préchauffage rapide du four	21
Cuisson par convection	22
Faire griller	22
Choix des accessoires.....	23
Combinaison des modes Micro-ondes et Gril	23
Combinaison des modes Micro-ondes et Convection	24
Utilisation de la fonction de Désodorisation (CE117A/CE117AT).....	24
Sécurité enfants.....	24
Désactivation du signal sonore.....	24
Utilisation de la fonction de cuisson mémorisée (CE117A/CE117AT).....	25
Arrêt manuel du plateau tournant.....	25
Guide des récipients.....	26
Guide de cuisson.....	27
Nettoyage du four à micro-ondes	35
Rangement et entretien du four à micro-ondes.....	36
Caractéristiques techniques	36

Présentation rapide

Si vous souhaitez faire cuire des aliments

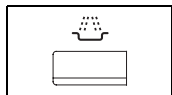

1. Placez les aliments dans le four.
Appuyez sur le bouton **Micro-ondes** ().

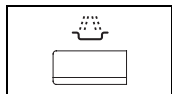

2. Appuyez sur le bouton **Micro-ondes** () jusqu'à ce que la puissance souhaitée s'affiche.

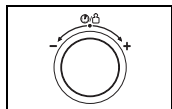

3. Sélectionnez le temps de cuisson désiré en tournant le **bouton de réglage**.

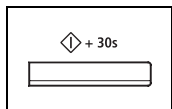

4. Appuyez sur le bouton **Départ** ().
Résultat : la cuisson démarre
◆ Lorsque la cuisson est terminée, un signal sonore retentit et un « 0 » clignote à quatre reprises. Ensuite, le four émet un signal sonore toutes les minutes.

Si vous souhaitez ajouter 30 secondes supplémentaires



Laissez les aliments dans le four.
Appuyez sur le bouton **+ 30s** autant de fois que vous souhaitez ajouter de tranches de 30 secondes.

Si vous souhaitez faire décongeler des aliments

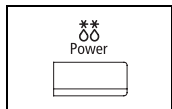

1. Placez les aliments surgelés dans le four.
Appuyez sur le bouton **Décongélation** ().

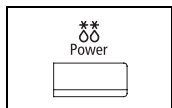

2. Sélectionnez la catégorie d'aliment en appuyant sur le bouton **Décongélation** () jusqu'à ce que la catégorie souhaitée soit sélectionnée.

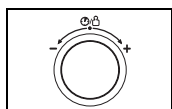

3. Sélectionnez le poids requis en tournant le **bouton de réglage**.

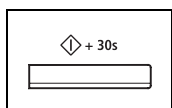

4. Appuyez sur le bouton **Départ** ().
Résultat : la décongélation démarre
◆ Lorsque la cuisson est terminée, un signal sonore retentit et un « 0 » clignote à quatre reprises. Ensuite, le four émet un signal sonore toutes les minutes.

Utilisation du nettoyage vapeur (CE117AE)

La vapeur dégagée par le système de nettoyage vapeur permet d'humidifier les parois du four. Cette fonction vous permet de nettoyer aisément l'intérieur de votre four.

- N'utilisez cette fonction qu'une fois le four complètement refroidi (température ambiante).
- Utilisez uniquement de l'eau du robinet, jamais d'eau distillée.
- Il est préférable de lancer la fonction Désodorisation après avoir utilisé le nettoyage vapeur.
- Si la porte reste ouverte durant l'opération, le message « E - 47 » s'affiche.
(La fonction de nettoyage vapeur rend l'eau de nettoyage très chaude à l'intérieur du four.)

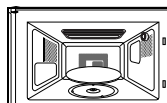

1. Ouvrez la porte.

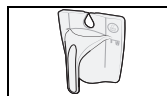

2. Remplissez le bol d'eau jusqu'au repère.
(Le repère correspond à un volume d'environ 30 ml)

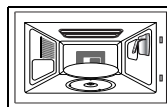

3. Placez le bol dans le four à droite

4. Fermez la porte.



5. Appuyez sur le bouton **Nettoyage vapeur** ().
(L'ampoule reste allumée pendant le programme de nettoyage vapeur.)

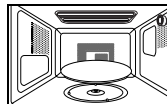

6. Ouvrez la porte.

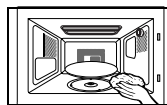

7. Nettoyez l'intérieur du four à l'aide d'un torchon sec. Retirez le plateau et nettoyez uniquement le dessous de la grille à l'aide de papier absorbant.

Attention !

- Le bol ne peut être utilisé qu'avec le mode « **Nettoyage vapeur** ».
- Retirez-le lors de la cuisson d'éléments non liquides, car il pourrait endommager le four à micro-ondes et provoquer un incendie.

Tableau de commande

Modèle : CE117A, CE117AT

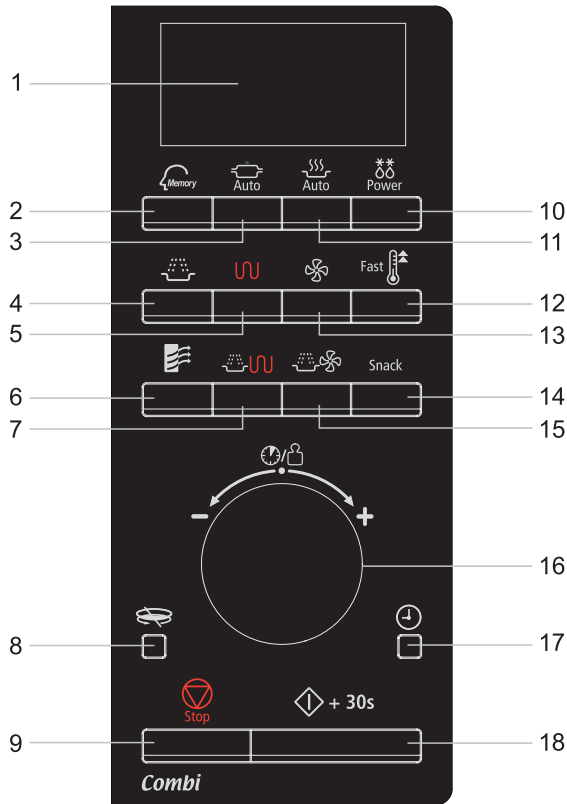

1. ÉCRAN
2. BOUTON MÉMORISATION
3. BOUTON DU MODE CUISSON AUTOMATIQUE
4. BOUTON MICRO-ONDES
5. BOUTON GRIL
6. BOUTON DÉSODORISATION
7. BOUTON MICRO-ONDES + GRIL
8. BOUTON MARCHE/ARRÊT DU PLATEAU TOURNANT
9. BOUTON ARRÊT/ANNULER
10. BOUTON DU MODE DÉCONGÉLATION
11. BOUTON DU MODE RÉCHAUFFAGE AUTOMATIQUE
12. BOUTON DU MODE CROUSTILLANTE AUTOMATIQUE
13. BOUTON CONVECTION RAPIDE
14. BOUTON SNACK
15. BOUTON MICRO-ONDES + CONVECTION
16. BOUTON DE RÉGLAGE (temps de cuisson, poids et quantité)
17. BOUTON DE RÉGLAGE DE L'HORLOGE
18. BOUTON DÉPART/+ 30s

Modèle : CE117AE

FR

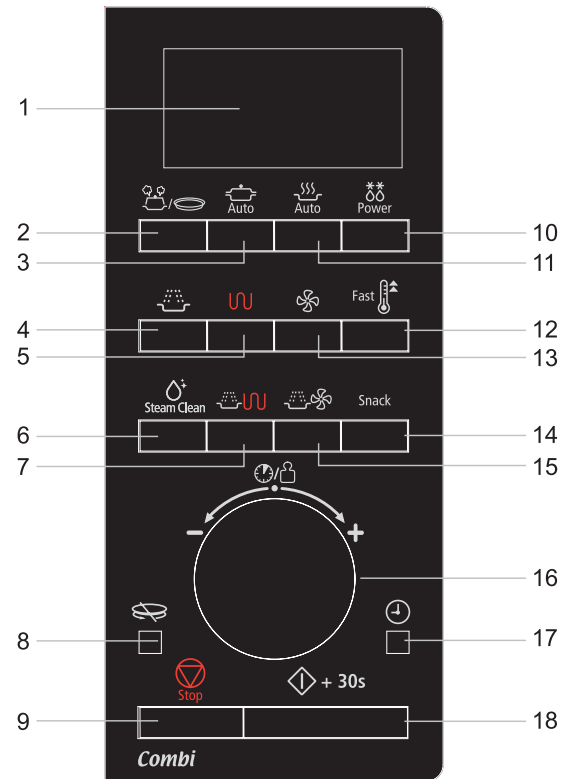

1. ÉCRAN
2. BOUTON DU MODE CUISSON VAPEUR ET CUISSON CROUSTILLANTE AUTOMATIQUE
3. BOUTON DU MODE CUISSON AUTOMATIQUE
4. BOUTON MICRO-ONDES
5. BOUTON GRIL
6. BOUTON STEAM CLEAN (NETTOYAGE VAPEUR)
7. BOUTON MICRO-ONDES + GRIL
8. BOUTON MARCHE/ARRÊT DU PLATEAU TOURNANT
9. BOUTON ARRÊT/ANNULER
10. BOUTON DU MODE DÉCONGÉLATION
11. BOUTON DU MODE RÉCHAUFFAGE AUTOMATIQUE
12. BOUTON DU MODE PRÉCHAUFFAGE AUTOMATIQUE RAPIDE
13. BOUTON CONVECTION
14. MODE SNACK
15. BOUTON MICRO-ONDES + CONVECTION
16. BOUTON DE RÉGLAGE (temps de cuisson, poids et quantité)
17. BOUTON DE RÉGLAGE DE L'HORLOGE
18. BOUTON DÉPART/+ 30s

Four

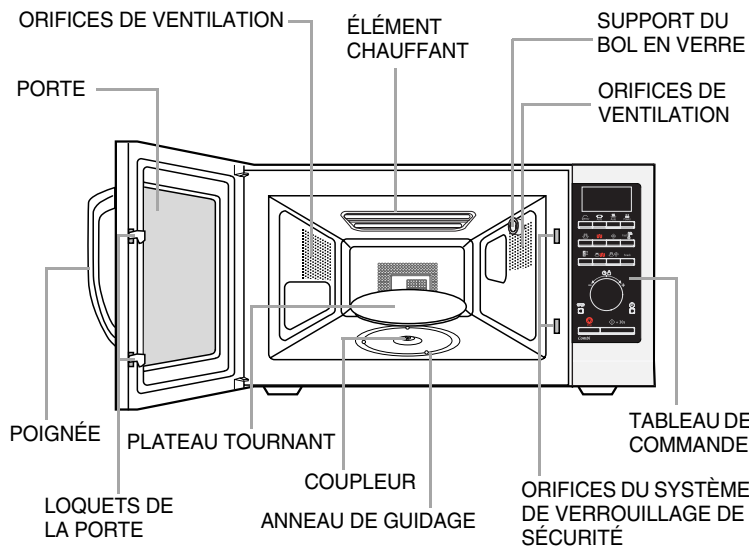

Accessoires

Selon le modèle de votre four à micro-ondes, vous disposez de plusieurs accessoires à fonctionnalités multiples.

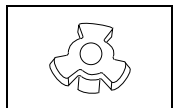

1. **Coupleur** : à placer correctement sur l'axe du moteur situé dans le plancher du four.
Fonction : le coupleur permet de faire tourner le plateau.

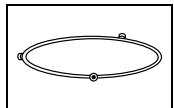

2. **Anneau de guidage** : à placer au centre du four.
Fonction : l'anneau de guidage sert de support au plateau.

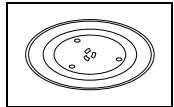

3. **Plateau** : à placer sur l'anneau de guidage en emboîtant la partie centrale sur le coupleur.
Fonction : ce plateau constitue la principale surface de cuisson ; il peut être facilement retiré pour être nettoyé.

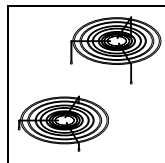

4. **Grilles métalliques** (grille supérieure, grille inférieure) : à placer sur le plateau.

Fonction : ces grilles métalliques vous permettent de faire cuire deux plats simultanément. Vous pouvez par exemple poser un plat de petite taille sur le plateau et un deuxième sur la grille. **Les grilles métalliques peuvent être utilisées en modes Gril, Cuisson par convection et Cuisson combinée.**

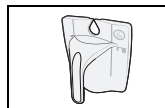

5. **Bol d'eau de nettoyage** : à placer dans le four à droite. (CE117AE uniquement).

Fonction : le bol peut être utilisé pour le nettoyage.

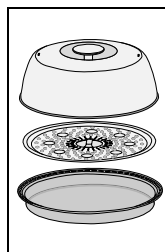

6. **Cuiseur vapeur/Plat croustillant** : à placer sur le plateau tournant. (CE117AE uniquement).

Fonction : le cuiseur est utilisé pour la cuisson à la vapeur.
Le plat croustillant permet de faire dorer les aliments en utilisant les modes de cuisson combinée gril ou micro-ondes et de conserver le croustillant des pâtisseries et de la pâte à pizza.

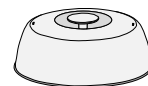

Couvercle en acier inoxydable



Plateau vapeur



Plat du cuiseur vapeur/
Plat croustillant

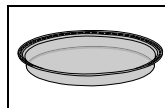

7. **Plat croustillant** : à placer sur le plateau tournant. (CE117AT uniquement).

Fonction : le plat croustillant permet de faire dorer les aliments en utilisant les modes de cuisson combinée gril ou micro-ondes et de conserver le croustillant des pâtisseries et de la pâte à pizza.

Attention !

- N'utilisez jamais ce cuiseur vapeur avec un appareil ou un modèle différent.
Il risquerait de prendre feu ou de causer des dommages irréremédiables sur l'appareil.
- N'utilisez jamais le cuiseur vapeur sans ajouter d'eau ou d'aliments à l'intérieur.
Avant d'utiliser ce cuiseur, versez-y au moins 500 ml d'eau.
Si la quantité d'eau est inférieure à 500 ml, la cuisson risque d'être incomplète ou le cuiseur peut prendre feu ou causer des dommages irréremédiables sur l'appareil.
- Après la cuisson, retirez le récipient du cuiseur avec précaution afin de ne pas vous brûler.
- Le cuiseur doit être utilisé uniquement en mode « **Cuisson vapeur/ Cuisson croustillante automatiques** (☁) : **S-1 à S-5** ».
- Le plat croustillant doit être utilisé uniquement en mode « **Cuisson vapeur/Cuisson croustillante automatiques**(☁) : **C-1 à C-5** ».
- Assurez-vous d'avoir placé le couvercle sur le cuiseur de telle façon qu'il s'emboîte correctement dans le plat du cuiseur vapeur/plat croustillant. Les œufs ou les châtaignes risquent d'exploser si le couvercle et le plat du cuiseur vapeur ne sont pas placés comme indiqué dans les consignes d'installation.

Nous vous remercions d'avoir choisi un four à micro-ondes SAMSUNG. Ce mode d'emploi vous offre de nombreux conseils pour une utilisation optimale de l'appareil :

- *Précautions d'emploi*
- *Accessoires et récipients*
- *Conseils utiles*

Vous y trouverez également une présentation rapide des trois principaux modes de cuisson :

- *Cuisson (mode micro-ondes)*
- *Décongélation*
- *Prolongation du temps de cuisson de 30 secondes, si le plat n'est pas assez cuit ou s'il doit être réchauffé davantage*

Pour vous permettre de mieux localiser les boutons, reportez-vous à la fin du mode d'emploi. Vous y trouverez une représentation détaillée du four et plus particulièrement du panneau de commande.

Deux symboles sont utilisés tout au long de ce manuel d'utilisation :



Important

Remarque

CONSIGNES PERMETTANT D'ÉVITER UNE EXPOSITION EXCESSIVE AUX MICRO-ONDES

La non-observation des consignes de sécurité suivantes peut se traduire par une exposition dangereuse à l'énergie des micro-ondes.

- (a) Ne tentez jamais d'utiliser le four porte ouverte, de modifier les systèmes de verrouillage (loquets) ou d'insérer un objet dans les orifices de verrouillage de sécurité.
- (b) Ne placez aucun objet entre la façade du four et la porte et ne laissez aucune tache ni aucun reste de produit d'entretien s'accumuler sur les surfaces assurant l'étanchéité. Maintenez la porte et les joints d'étanchéité propres en permanence : après chaque utilisation du four, essuyez-les d'abord avec un chiffon humide, puis avec un chiffon doux et sec.
- (c) Si le four est endommagé, ne l'utilisez pas tant qu'il n'a pas été réparé par un technicien micro-ondes qualifié formé par le fabricant. Il est impératif que la porte du four ferme correctement et que les éléments suivants ne soient pas endommagés :
 - (1) Porte (déformée)
 - (2) Charnières de la porte (cassées ou desserrées)
 - (3) Joints de la porte et surfaces d'étanchéité
- (d) Le four doit être réglé ou réparé exclusivement par un technicien micro-ondes qualifié formé par le fabricant.

Précautions d'emploi

CONSIGNES DE SÉCURITÉ IMPORTANTES.

LISEZ ATTENTIVEMENT CE MANUEL ET CONSERVEZ-LE PRÉCIEUSEMENT EN VUE D'UNE CONSULTATION ULTÉRIEURE.

Avant de faire cuire des aliments ou des liquides dans votre four à micro-ondes, prenez les précautions suivantes :

- Utilisez uniquement des ustensiles adaptés à la cuisson au four à micro-ondes. N'utilisez **JAMAIS** de récipients métalliques, de vaisselle comportant des ornements dorés ou argentés, de pics à brochette, de fourchettes, etc. Retirez les attaches métalliques des sacs en papier ou en plastique.
- Pourquoi ?** Des arcs électriques susceptibles d'endommager le four risquent de se former.
- Lorsque vous faites réchauffer des aliments dans des récipients en plastique ou en papier, veillez à ce que ces derniers ne s'enflamment pas. N'utilisez pas votre four à micro-ondes pour faire sécher des papiers ou des vêtements.
 - Les petites quantités d'aliments nécessitent un temps de cuisson ou de chauffe plus court. Même en appliquant les temps de cuisson indiqués, ces aliments sont susceptibles de surchauffer et de brûler.
 - Si de la fumée s'échappe de l'appareil, laissez la porte de celui-ci fermée afin d'éteindre les flammes et éteignez-le ou débranchez-le de la prise murale.
 - Si vous faites réchauffer des liquides au four à micro-ondes, l'ébullition peut survenir à retardement ; faites donc bien attention lorsque vous sortez le récipient du four. Pour éviter cette situation : laissez **TOUJOURS** les aliments reposer au moins 20 secondes après l'arrêt du four afin de permettre à la température de s'homogénéiser. Remuez **SYSTÉMATIQUEMENT** le contenu en fin de cuisson (et pendant la cuisson si nécessaire).
- En cas d'accident, effectuez les gestes de PREMIERS SECOURS suivants :
- * immergez la zone brûlée dans de l'eau froide pendant au moins 10 minutes ;
 - * recouvrez-la d'un tissu propre et sec ;
 - * n'appliquez aucune crème, huile ou lotion.
- NE remplissez JAMAIS** le récipient à ras bord. Choisissez un récipient évase afin de prévenir tout débordement éventuel. Les bouteilles à goulot étroit peuvent exploser en cas de surchauffe. **NE faites JAMAIS** chauffer un biberon encore muni de sa tétine ; il risquerait d'exploser en cas de surchauffe.
 - Avant de consommer le contenu des biberons et des petits pots pour bébé, vérifiez-en toujours la température pour éviter tout risque de brûlure ; pour ce faire, mélangez-en le contenu ou secouez-les.
 - Ne faites jamais réchauffer d'œufs (frais ou durs) dans leur coquille car ils risquent d'exploser, et ce, même une fois le cycle de cuisson terminé. Ne faites jamais réchauffer de bouteilles, de pots ou de récipients fermés hermétiquement ou emballés sous vide. Il en va de même pour les noix dans leur coquille ou encore les tomates.
 - Le four doit être nettoyé régulièrement afin d'en retirer tout reste de nourriture.
 - En négligeant la propreté de votre four, vous risquez d'en détériorer les surfaces et par conséquent de réduire la durée de vie de l'appareil et de créer des situations dangereuses.
 - N'obstruez **JAMAIS** les orifices de ventilation du four avec une pièce de tissu ou un morceau de papier. Le tissu ou le papier risque de s'enflammer lorsque l'air chaud est évacué du four. Le four peut alors surchauffer et s'éteindre automatiquement. Il restera inutilisable tant qu'il n'aura pas suffisamment refroidi.
 - Utilisez **TOUJOURS** des maniques pour retirer un plat du four afin d'éviter toute brûlure accidentelle.

- NE touchez PAS** les éléments chauffants ou les parois internes du four tant que celui-ci n'a pas refroidi.
- Évitez que le câble électrique ou la prise n'entre en contact avec de l'eau ou une surface chauffante. N'utilisez pas l'appareil si le cordon ou la fiche est endommagé(e).
- Lorsque vous ouvrez la porte du four, maintenez une certaine distance entre vous et l'appareil (env. 50 cm).

Pourquoi ? L'air ou la vapeur s'échappant du four à ce moment précis risque de vous brûler.

- Un cliquetis peut se faire entendre pendant le fonctionnement du four, et plus particulièrement pendant la décongélation.

Pourquoi ? Ces bruits sont normaux. Ils indiquent un changement de puissance.

- NE faites JAMAIS** fonctionner le four à vide. Il serait automatiquement mis hors tension pour des raisons de sécurité. Le four fonctionnera à nouveau normalement après une période de repos d'au moins 30 minutes. Nous vous recommandons de laisser en permanence un verre d'eau à l'intérieur du four ; ainsi, si vous mettez le four en marche par inadvertance alors qu'il est vide, l'eau absorbera les micro-ondes.
- Le four à micro-ondes ne doit pas être installé dans un élément de cuisine.

IMPORTANT

- Cet appareil **N'EST PAS** conçu pour être utilisé par des jeunes enfants non assistés par un adulte responsable. Ne les laissez jamais sans surveillance à proximité du four lorsque celui-ci est en marche. De même, évitez d'entreposer ou de cacher tout objet suscitant l'intérêt des enfants au-dessus du four.
- Cet appareil n'est pas conçu pour être utilisé par des personnes (y compris les enfants) inexpérimentées ou dont les capacités physiques, sensorielles ou mentales sont réduites, sauf si celles-ci sont sous la surveillance ou ont reçu les instructions d'utilisation appropriées de la personne responsable de leur sécurité.
- Les enfants ne doivent pas utiliser l'appareil sans la surveillance d'un adulte.
- Cet appareil devient très chaud pendant son utilisation. Prenez garde à ne pas toucher les éléments chauffants situés à l'intérieur du four.
- N'UTILISEZ PAS** de nettoyants fortement abrasifs ou de grattoirs métalliques coupants pour nettoyer la porte du four, ils pourraient en rayer la surface et, par conséquent, casser le verre (si fournis).

AVERTISSEMENT :

si la porte ou les joints de la porte sont endommagés, le four ne doit pas être utilisé tant que ces pièces n'ont pas été réparées par une personne qualifiée.

AVERTISSEMENT :

il est très dangereux pour toute personne non habilitée d'effectuer des manipulations ou des réparations impliquant le démontage de l'habillage de protection contre les micro-ondes.

AVERTISSEMENT :

les liquides et autres aliments ne doivent pas être réchauffés dans des récipients fermés car ils risquent d'exploser.

AVERTISSEMENT :

n'autorisez des enfants à utiliser le four seuls que lorsqu'ils connaissent parfaitement les instructions de fonctionnement et qu'ils sont conscients des risques engendrés par une utilisation incorrecte.

AVERTISSEMENT :

en raison des températures élevées que le four génère, l'appareil ne doit être utilisé par des enfants que sous la surveillance d'un adulte lorsqu'il fonctionne en mode combiné.

AVERTISSEMENT :

les parties accessibles peuvent devenir très chaudes pendant l'utilisation. Les enfants en bas âge doivent être tenus à l'écart du four.

- Pour des raisons de sécurité, ne nettoyez jamais l'appareil à l'aide d'un jet de vapeur ou d'un nettoyeur haute pression.

Protection de l'environnement

Prenez soin de déposer l'emballage de votre appareil dans un centre de recyclage de type point vert. ♻️

Installation du four à micro-ondes

Placez le four sur une surface plane située à 85 cm au-dessus du sol. Cette surface doit être suffisamment résistante pour supporter le poids du four en toute sécurité.

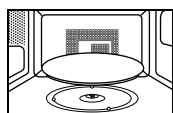
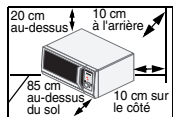

1. Lorsque vous installez votre four, assurez une ventilation adéquate de celui-ci en laissant un espace d'au moins 10 cm à l'arrière et sur les côtés et un espace de 20 cm au-dessus.
2. Retirez tout élément d'emballage de l'intérieur du four. Installez l'anneau de guidage et le plateau. Vérifiez que le plateau tourne librement.
3. Installez le four à micro-ondes de façon à ce qu'il puisse facilement être branché sur l'alimentation.

- ☛ Si le cordon d'alimentation est défectueux, il doit être remplacé par un composant ou un câble spécial disponible chez votre fabricant ou un réparateur agréé. Pour votre sécurité, cet appareil doit être branché sur une prise murale à 3 broches avec mise à la terre de 230 V CA - 50 Hz. Si le câble électrique de cet appareil est endommagé, il doit être remplacé par un câble spécial.
- ☛ N'installez pas le four dans un environnement chaud ou humide (ex. : à côté d'un radiateur ou d'un four traditionnel). Respectez les caractéristiques électriques du four. Si vous utilisez une rallonge, celle-ci doit correspondre aux normes du cordon d'alimentation d'origine. Avant d'utiliser votre four pour la première fois, nettoyez les parois internes et le joint d'étanchéité de la porte à l'aide d'un chiffon humide.

Réglage de l'horloge

Votre four à micro-ondes est équipé d'une horloge. Vous pouvez afficher l'heure au format 12 ou 24 heures. Vous devez régler l'horloge :

- à l'installation initiale,
- après une coupure de courant.



N'oubliez pas de changer l'heure lors du passage à l'heure d'hiver ou à l'heure d'été.

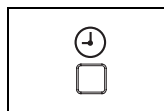

1. Pour afficher l'heure au format...
12 heures
24 heures

Appuyez sur le bouton **Horloge** (⊕)...
Une fois
Deux fois

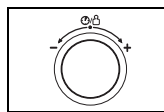

2. Tournez le **bouton de réglage** pour régler l'heure.

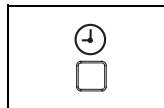

3. Appuyez sur le bouton **Horloge** (⊕).

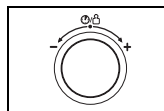

4. Tournez le **bouton de réglage** pour régler les minutes.

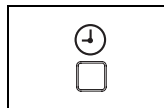

5. Une fois que l'heure affichée est correcte, appuyez sur le bouton **Horloge** (⊕) pour lancer l'horloge.
Résultat : L'heure s'affiche lorsque le four à micro-ondes n'est pas en cours d'utilisation.



Vérification du bon fonctionnement de votre four

La procédure suivante vous permet de vérifier à tout moment que votre four fonctionne correctement. En cas de doute, reportez-vous à la section intitulée « Problèmes et solutions » située en page suivante.

- ✕ Le four doit être branché sur une prise murale appropriée. Le plateau doit être correctement positionné dans le four. Si une puissance autre que la puissance maximale (100 % - 900 W) est utilisée, l'eau mettra plus longtemps à bouillir.

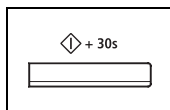
Ouvrez la porte du four en tirant sur la poignée située sur le côté droit de la porte. Placez un verre d'eau sur le plateau. Fermez la porte.



Appuyez sur le bouton **Départ** () et réglez la durée sur 4 ou 5 minutes en appuyant sur le bouton **Départ** () autant de fois que nécessaire.

Résultat : L'eau est chauffée pendant 4 ou 5 minutes. L'eau doit entrer en ébullition.

Fonctionnement d'un four à micro-ondes

Les micro-ondes sont des ondes électromagnétiques à haute fréquence. L'énergie qu'elles dégagent permet de cuire ou de réchauffer les aliments sans en altérer la forme et la couleur.

Vous pouvez utiliser votre four à micro-ondes pour :

- faire décongeler ;
- faire réchauffer ;
- faire cuire.

Principe de cuisson

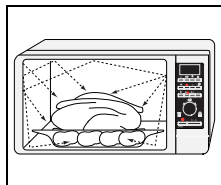

1. Les micro-ondes générées par le magnétron sont réfléchies sur les parois du four et réparties de façon homogène à l'intérieur du four pendant la cuisson grâce à la rotation du plateau sur lequel sont placés les produits. Ce procédé assure donc une cuisson homogène des aliments.
2. Les micro-ondes sont absorbées par les aliments sur une profondeur d'environ 2,5 cm. La cuisson se poursuit au fur et à mesure que la chaleur se diffuse dans les aliments.
3. Les temps de cuisson varient en fonction du récipient utilisé et des propriétés des aliments :
 - quantité et densité
 - teneur en eau
 - température initiale (aliment réfrigéré ou non)

☞ La chaleur se diffusant à l'intérieur des aliments de façon progressive, la cuisson se poursuit en dehors du four. Les temps de repos mentionnés dans les recettes et dans ce livret doivent donc être respectés afin d'assurer :

- une cuisson uniforme et à cœur ;
- une température homogène.

Problèmes et solutions

Se familiariser avec un nouvel appareil requiert toujours un peu de temps. Si vous rencontrez l'un des problèmes décrits ci-dessous, essayez les solutions proposées. Elles pourront vous permettre de résoudre rapidement votre problème sans devoir téléphoner au service après-vente.

- ◆ Ces phénomènes sont normaux.
 - De la condensation se forme à l'intérieur du four
 - De l'air circule autour de la porte et du four
 - Un reflet lumineux apparaît autour de la porte et du four
 - De la vapeur s'échappe du pourtour de la porte ou des orifices de ventilation.
- ◆ Les aliments ne sont pas du tout cuits.
 - Avez-vous réglé le temps de cuisson et appuyé sur le bouton **Départ** () ?
 - La porte est-elle bien fermée ?
 - L'alimentation secteur a-t-elle disjoncté ou le fusible a-t-il fondu à la suite d'une surcharge ?
- ◆ Les aliments sont trop ou pas assez cuits.
 - Avez-vous indiqué un temps de cuisson adapté au type d'aliment ?
 - Avez-vous choisi la puissance appropriée ?
- ◆ Des étincelles et des craquements se produisent à l'intérieur du four (étincelles)
 - Avez-vous utilisé un plat comportant des ornements métalliques ?
 - Avez-vous laissé une fourchette ou un autre ustensile métallique dans le four ?
 - L'aluminium que vous avez utilisé se situe-t-il trop près des parois du four ?
- ◆ Le four provoque des interférences sur les radios ou les téléviseurs.
 - Ce phénomène, bien que modéré, peut en effet survenir lorsque le four fonctionne. Ceci est tout à fait normal.
 - * Solution : installez le four loin des téléviseurs, radios ou antennes.
 - Si le microprocesseur du four détecte une interférence, l'afficheur peut être réinitialisé.
 - * Solution : débranchez le cordon d'alimentation, puis rebranchez-le. Réglez l'horloge à nouveau.
- ◆ Le message « E - 24 » s'affiche.
 - Le message « E - 24 » s'affiche automatiquement avant que le four à micro-ondes ne surchauffe. Si le message « E - 24 » s'affiche, appuyez sur la touche « Arrêt/Annuler » pour lancer le mode Initialisation.

• Si le problème ne peut être résolu à l'aide des instructions ci-dessus, contactez votre service après-vente Samsung.

Munissez-vous des informations suivantes :

- Les numéros de modèle et de série figurant normalement à l'arrière du four
- Les détails concernant votre garantie
- Une description claire du dysfonctionnement

Contactez ensuite votre revendeur local ou le service après-vente SAMSUNG.

Cuisson/Réchauffage

Suivez les instructions ci-dessous lorsque vous souhaitez faire cuire ou réchauffer des aliments.

- ☛ Vérifiez TOUJOURS les réglages de cuisson avant de laisser le four sans surveillance.

Ouvrez la porte. Placez les aliments au centre du plateau. Fermez la porte. Ne mettez jamais le four en route lorsqu'il est vide.

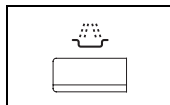

1. Appuyez sur le bouton **Micro-ondes** (🔥).
Résultat : les indications suivantes s'affichent :
🔥 (mode micro-ondes)

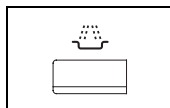

2. Réglez la puissance appropriée en appuyant de nouveau sur le bouton **Micro-ondes** (🔥) jusqu'à ce que la puissance souhaitée s'affiche. Pour plus d'informations, reportez-vous au tableau des puissances.

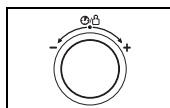

3. Sélectionnez le temps de cuisson en tournant le **bouton de réglage**.
Résultat : le temps de cuisson s'affiche.

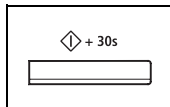

4. Appuyez sur le bouton **Départ** (⏩).
Résultat : l'éclairage du four est activé et le plateau commence à tourner. La cuisson démarre. Lorsqu'elle est terminée :
 - ◆ un signal sonore retentit et un « 0 » clignote à quatre reprises. Ensuite, le four émet un signal sonore toutes les minutes.

- ✉ Si vous souhaitez connaître la puissance actuelle du four, appuyez une fois sur le bouton **Micro-ondes** (🔥). Si vous souhaitez changer la puissance en cours de cuisson, appuyez sur le bouton **Micro-ondes** (🔥) jusqu'à ce que la puissance souhaitée s'affiche.

Démarrage rapide :

- ✉ Pour faire chauffer des aliments pendant une courte durée à pleine puissance (900 W), il vous suffit d'appuyer sur le bouton **Départ** (⏩) autant de fois que vous souhaitez ajouter de tranches de 30 secondes. Le four se met en marche immédiatement.

Puissances et temps de cuisson

La fonction **Puissance** vous permet d'adapter la quantité d'énergie dispersée et par conséquent, le temps nécessaire à la cuisson ou au réchauffage des aliments en fonction de leur catégorie et de leur quantité. Vous pouvez sélectionner six puissances différentes.

Niveau de puissance	Pourcentage	Puissance
ÉLEVÉ	100 %	900 W
MOYENNEMENT ÉLEVÉ	67 %	600 W
MOYEN	50 %	450 W
MOYENNEMENT FAIBLE	33 %	300 W
DÉCONGÉLATION	20 %	180 W
FAIBLE	11 %	100 W

Les temps de cuisson indiqués dans les recettes et dans ce livret correspondent à la puissance spécifique indiquée.

Si vous choisissez...	Le temps de cuisson doit être...
une puissance élevée	réduit
une puissance faible	augmenté

Arrêt de la cuisson

Vous pouvez arrêter la cuisson à tout moment pour :

- *contrôler la cuisson ;*
- *retourner ou mélanger les aliments ;*
- *les laisser reposer.*

Pour arrêter la cuisson...	Vous devez...
temporairement	ouvrir la porte. <u>Résultat</u> : la cuisson s'arrête. Pour reprendre la cuisson, refermez la porte et appuyez sur le bouton Départ (◊).
définitivement	appuyer sur le bouton Arrêt . <u>Résultat</u> : la cuisson s'arrête. Si vous désirez annuler les réglages de cuisson, appuyez de nouveau sur le bouton Arrêt .

Réglage du temps de cuisson

Vous pouvez augmenter le temps de cuisson en appuyant sur le bouton + 30s autant de fois que vous souhaitez ajouter de tranches de 30 secondes.

- *Pour surveiller la progression de la cuisson, il vous suffit d'ouvrir la porte ;*
- *Augmentez le temps de cuisson restant.*

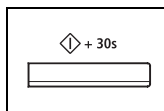

Pour augmenter le temps de cuisson des aliments, appuyez sur le bouton **Départ** (◊) autant de fois que vous souhaitez ajouter de tranches de 30 secondes.

- Exemple : pour ajouter trois minutes, appuyez six fois sur le bouton **Départ** (◊).

Utilisation de la fonction de cuisson automatique

Les cinq fonctions de cuisson automatique (☺) comprennent/proposent des temps de cuisson pré-programmés. Ainsi, vous n'avez besoin de régler ni le temps de cuisson, ni la puissance.

Il vous suffit de définir la quantité en tournant le bouton de réglage.

 Utilisez uniquement de la vaisselle adaptée aux micro-ondes.

Ouvrez la porte. Placez les aliments au centre du plateau. Fermez la porte.

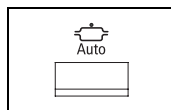

1. Appuyez sur le bouton **Cuisson automatique** (☺).

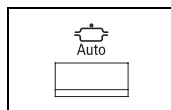

2. Sélectionnez le type d'aliments que vous souhaitez faire cuire en appuyant sur le bouton **Cuisson automatique** (☺). Reportez-vous au tableau de la page suivante pour obtenir une description des divers programmes pré-réglés.

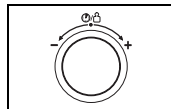

3. Sélectionnez la quantité en tournant le **bouton de réglage** vers la droite ou vers la gauche.

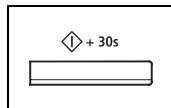





4. Appuyez sur le bouton **Départ** (◊).

Résultat : Les aliments sont cuits en fonction du programme pré-réglé sélectionné.

◆ Lorsque la cuisson est terminée, un signal sonore retentit et un « 0 » clignote à quatre reprises. Ensuite, le four émet un signal sonore toutes les minutes.

Le tableau suivant répertorie les divers programmes de cuisson automatique, les quantités, les temps de repos et les instructions relatives à chaque mode de cuisson. Les programmes 1 et 2 utilisent uniquement l'énergie des micro-ondes. Les programmes 3 et 4 font également appel à un mode de cuisson combinée (micro-ondes et grill). Le programme numéro 5 utilise une combinaison de micro-ondes et convection.

Code	Aliments	Quantité	Temps de repos	Instructions
1.	Légumes frais 	200 à 250 g 300 à 350 g 400 à 450 g 500 à 550 g 600 à 650 g 700 à 750 g	3 min	Pesez les légumes après les avoir lavés, rincés et coupés en morceaux de même taille. Mettez-les dans une cocotte en verre et couvrez. Ajoutez 30 ml (2 cuillères à soupe) d'eau pour une portion de 200 à 250 g, 45 ml (3 cuillères à soupe) pour une portion de 300 à 450 g et 60 à 75 ml (4 à 5 cuillères à soupe) pour une portion de 500 à 750 g. Mélangez après cuisson. Lorsque vous faites cuire des quantités plus importantes, remuez une fois en cours de cuisson.
2.	Pommes de terre épluchées 	300 à 350 g 400 à 450 g 500 à 550 g 600 à 650 g 700 à 750 g	3 min	Pesez les pommes de terre après les avoir épluchées, lavées et coupées en morceaux de même taille. Mettez-les dans une cocotte en verre et couvrez. Ajoutez 45 ml (3 cuillères à soupe) d'eau pour la cuisson d'une portion de 300 à 450 g, 60 ml (4 cuillères à soupe) pour une portion de 500 à 750 g.
3.	Poisson grillé 	200 à 300 g (1 morceau) 400 à 500 g (1 à 2 morceaux) 600 à 700 g (2 morceaux)	3 min	Badigeonnez le poisson d'huile, puis ajoutez des herbes et des épices. Placez deux poissons côte à côte (tête contre queue) sur la grille supérieure. Retournez-les dès que le signal sonore retentit.
4.	Morceaux de poulet 	200 à 300 g (1 morceau) 400 à 500 g (2 morceaux) 600 à 700 g (3 morceaux)	3 min	Badigeonnez les morceaux de poulet d'huile et saupoudrez-les de poivre, de sel et de paprika. Disposez-les en cercle sur la grille supérieure, côté peau vers le bas. Retournez-les dès que le signal sonore retentit.
5.	Rôti de bœuf/Rôti d'agneau 	900 à 1000 g 1200 à 1300 g 1400 à 1500 g	10 à 15 min	Badigeonnez le bœuf/l'agneau d'huile et d'épices (poivre uniquement, le sel doit être ajouté après le rôtissage). Placez-le sur la grille inférieure, côté gras vers le bas. Retournez-le lorsque le signal sonore retentit. Une fois la cuisson effectuée, enveloppez la viande dans une feuille d'aluminium et laissez reposer.

Utilisation de la fonction de réchauffage automatique

Les quatre fonctions de réchauffage automatique ($\frac{SSS}{Auto}$) proposent quatre temps de cuisson pré-programmés. Ainsi, vous n'avez besoin de régler ni le temps de cuisson, ni la puissance.

Il vous suffit de définir la quantité en tournant le bouton de réglage.

 Utilisez uniquement de la vaisselle adaptée aux micro-ondes. Ouvrez la porte. Placez les aliments au centre du plateau. Fermez la porte.

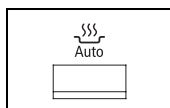

1. Appuyez sur le bouton **Réchauffage automatique** ($\frac{SSS}{Auto}$)

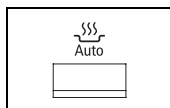

2. Sélectionnez le type d'aliments que vous souhaitez faire cuire en appuyant sur le bouton **Réchauffage automatique** ($\frac{SSS}{Auto}$). Reportez-vous au tableau de la page suivante pour obtenir une description des divers programmes pré-réglés.

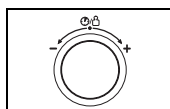

3. Sélectionnez la quantité en tournant le **bouton de réglage** vers la droite ou vers la gauche.

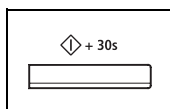





4. Appuyez sur le bouton **Départ** (\diamond).

Résultat : Les aliments sont cuits en fonction du programme pré-réglé sélectionné.

- ◆ Lorsque la cuisson est terminée, un signal sonore retentit et un « 0 » clignote à quatre reprises. Ensuite, le four émet un signal sonore toutes les minutes.

Le tableau suivant présente les divers programmes de réchauffage et de cuisson automatique, les quantités, les temps de repos et les instructions appropriées. Les programmes 1 et 2 utilisent uniquement l'énergie des micro-ondes.

Les programmes 3 et 4 combinent l'énergie des micro-ondes et l'énergie par convection.

Code	Aliments	Quantité	Temps de repos	Instructions
1.	Plats préparés (réfrigérés) 	300 à 350 g 400 à 450 g 500 à 550 g	3 min	Placez les aliments dans une assiette en céramique et recouvrez-la d'un film plastique résistant aux micro-ondes. Ce programme convient aux plats composés de trois aliments différents (ex. : viande en sauce, légumes et accompagnement tel que pommes de terre, riz ou pâtes).
2.	Soupe/ Sauce (réfrigérée) 	200 à 250 ml 300 à 350 ml 400 à 450 ml 500 à 550 ml 600 à 650 ml 700 à 750 ml	2 à 3 min	Versez le liquide dans une assiette creuse en céramique ou un bol et recouvrez le récipient d'un couvercle en plastique durant le réchauffage. Mélangez la soupe dès que le signal sonore retentit (le four continue de fonctionner et s'arrête lorsque vous ouvrez la porte). Remuez avec précaution avant et après le temps de repos.
3.	Pizza surgelée 	300 à 400 g 450 à 550 g 600 à 700 g	-	Il est recommandé de faire préchauffer le four à 220°C pendant 5 minutes à l'aide de la fonction de convection. Pour une seule pizza surgelée (-18 °C), utilisez la grille supérieure ; pour deux pizzas surgelées, utilisez la grille inférieure et la grille supérieure.
4.	Petits pains surgelés 	100 à 150 g (2 unités) 200 à 250 g (4 unités) 300 à 350 g (6 unités) 400 à 450 g (8 unités)	3 à 5 min	Il est recommandé de faire préchauffer le four à 180°C pendant 5 minutes à l'aide de la fonction de convection. Placez de 2 à 6 petits pains surgelés (-18 °C) en cercle sur la grille inférieure. Pour 8 petits pains, répartissez-les de manière égale sur la grille inférieure et la grille supérieure. Ce programme convient aux viennoiseries surgelées telles que les petits pains, les ciabatta et les petites baguettes.

Utilisation de la fonction Décongélation

Le mode Décongélation () permet de faire décongeler de la viande, de la volaille, du poisson, du pain, des gâteaux ou des fruits. Le temps de décongélation et la puissance se règlent automatiquement. Il vous suffit de sélectionner le programme et le poids correspondant aux aliments à décongeler.

 N'utilisez que des plats adaptés à la cuisson aux micro-ondes. Ouvrez la porte. Placez l'aliment surgelé dans un plat en céramique au centre du plateau. Fermez la porte.

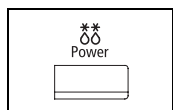

1. Appuyez sur le bouton **Décongélation** ().

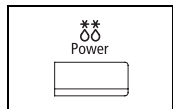

2. Sélectionnez le type d'aliments que vous souhaitez faire décongeler en appuyant sur le bouton **Décongélation** (). Reportez-vous au tableau de la page suivante pour obtenir une description des divers programmes pré-réglés.

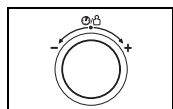

3. Réglez le poids des aliments en tournant le **bouton de réglage**.

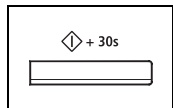

4. Appuyez sur le bouton **Départ** ().

Résultat :

- ◆ La phase de décongélation commence.
- ◆ Un signal sonore vous rappelant de retourner l'aliment retentit en cours de décongélation.

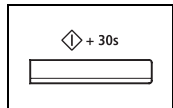





5. Appuyez de nouveau sur le bouton **Départ** () pour reprendre la décongélation.

Résultat : Lorsque la cuisson est terminée, un signal sonore retentit et un « 0 » clignote à quatre reprises. Ensuite, le four émet un signal sonore toutes les minutes.

 Vous pouvez aussi programmer la décongélation manuellement. Pour ce faire, sélectionnez la fonction micro-ondes avec une puissance de 180 W. Reportez-vous au chapitre « Décongélation » de la page 31 pour de plus amples détails.

Le tableau suivant répertorie les divers programmes de Décongélation automatique, les quantités, les temps de repos et les instructions appropriées. Éliminez tous les éléments d'emballage des aliments avant de démarrer la décongélation.

Placez la viande, la volaille ou le poisson sur une assiette plate en verre ou en céramique et le pain ou le gâteau sur du papier absorbant.

Code	Aliments	Quantité	Temps de repos	Instructions
1.	 Viande	200 à 2000 g	20 à 90 min	Protégez les extrémités avec du papier d'aluminium. Retournez la viande au signal sonore. Ce programme convient pour la cuisson du bœuf, de l'agneau, du porc, des côtelettes ou des émincés.
2.	 Volaille	200 à 2000 g	20 à 90 min	Protégez les extrémités des cuisses et des ailes avec de l'aluminium. Retournez la volaille au signal sonore. Ce programme convient aussi bien à un poulet entier qu'à des morceaux.
3.	 Poisson	200 à 2000 g	20 à 60 min	Protégez la queue d'un poisson entier avec du papier d'aluminium. Retournez le poisson au signal sonore. Ce programme convient aussi bien à la cuisson des poissons entiers qu'à celle des filets.
4.	 Pain/gâteaux	125 à 1000 g	10 à 60 min	Placez le pain bien à plat sur une feuille de papier absorbant et retournez-le au signal sonore. Posez le gâteau sur une assiette en céramique et, si possible, retournez-le au signal sonore (le four continue de fonctionner et s'arrête automatiquement lorsque vous ouvrez la porte). Ce programme convient à la décongélation de toutes sortes de pains, en tranches ou entier, ainsi qu'à celle des petits pains et des baguettes. Disposez les petits pains en cercle. Ce programme convient à la décongélation de toutes sortes de gâteaux à base de levure ainsi qu'à celle des biscuits, de la tarte au fromage et de la pâte feuilletée. Il n'est pas adapté à la cuisson des pâtes Brisées, des gâteaux à la crème et aux fruits ou des gâteaux nappés de chocolat.
5.	 Fruits	100 à 600 g	5 à 20 min	Répartissez uniformément les fruits dans un récipient en verre à fond plat. Ce programme convient à toutes sortes de fruits.

Utilisation de la fonction Snack

La fonction Junior/Snack propose six programmes automatiques pour hamburgers, ravioli, pop-corn, ailes de poulet surgelées, snacks surgelés et nachos. Vous n'avez besoin de régler ni le temps, ni la puissance de cuisson. Vous pouvez définir la quantité en tournant le bouton de réglage vers la droite ou vers la gauche.

Placez le plat au centre du plateau, puis fermez la porte.

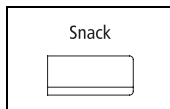

1. Appuyez sur le bouton **Snack**.

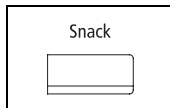

2. Sélectionnez le type d'aliments que vous souhaitez faire cuire en appuyant sur le bouton **Snack**. Reportez-vous au tableau de la page suivante pour obtenir une description des divers programmes pré-réglés.

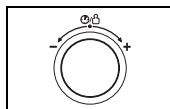

3. Sélectionnez la quantité en tournant le **bouton de réglage** vers la droite ou vers la gauche.

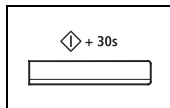







4. Appuyez sur le bouton **Départ** (◇).

Résultat : Les aliments sont cuits en fonction du programme pré-réglé sélectionné.

- ◆ Lorsque la cuisson est terminée, un signal sonore retentit et un « 0 » clignote à quatre reprises. Ensuite, le four émet un signal sonore toutes les minutes.

Le tableau suivant indique les programmes automatiques destinés aux aliments et snacks préférés des enfants ainsi qu'aux amuse-gueules. Il indique également les quantités, les temps de repos et les instructions appropriées. Les programmes 1, 2, 5 et 6 utilisent uniquement l'énergie micro-ondes. Le programme 3 combine l'énergie des micro-ondes et celle du gril. Le programme 4 fait appel à l'énergie des micro-ondes et à l'énergie par convection.

Code	Aliments	Quantité	Temps de repos	Instructions
1	Hamburger (réfrigéré) 	150 g (1 unité) 300 g (2 unités)	1 à 2 min	Placez le hamburger (petit pain avec une tranche de bœuf) ou le cheeseburger sur du papier absorbant. Placez le hamburger au centre du plateau, ou les deux hamburgers de chaque côté du plateau. Après le réchauffage, garnissez-le de laitue, de tranches de tomate, de sauce et d'épices.
2	Mini ravioli (réfrigérés) 	200 à 250 g 300 à 350 g	3 min	Versez les mini ravioli cuisinés dans un plat en plastique adapté à la cuisson micro-ondes et placez celui-ci au centre du plateau. Percez le film du plat préparé ou recouvrez le plat en plastique de film étirable. Remuez avec précaution avant et après le temps de repos. Ce programme convient aux ravioli ainsi qu'aux pâtes en sauce.
3	Ailes de poulet surgelées 	250 g 500 g	2 min	Disposez des ailes de poulet préparées ou des petits pilons de poulet précuits et épicés (côté peau) sur la grille métallique supérieure. Disposez-les en cercle. Retournez-les dès que le signal sonore retentit.
4	Pizza et snacks surgelés 	200 g (5 à 6 morceaux) 300 g (8 à 9 morceaux)	-	Disposez uniformément les snacks pizza ou les mini quiches surgelées sur la grille supérieure.
5	Pop-corn 	100 g	-	Utilisez du pop-corn spécialement conçu pour le four à micro-ondes. Suivez les instructions indiquées sur le paquet et placez le sac au centre du plateau. Pendant la cuisson, le maïs éclate et le sac augmente de volume. Retirez le sac du four et ouvrez-le avec précaution.
6	Nachos 	125 g	-	Disposez les nachos (chips tortilla) sur une assiette plate en céramique. Saupoudrez de 50 g de cheddar râpé et d'épices. Placez l'assiette sur le plateau tournant.

Utilisation de la fonction Cuisson vapeur/Cuisson croustillante automatiques (CE117AE)

Les fonctions Cuisson vapeur et cuisson croustillante automatiques (☁) proposent des temps de cuisson pré-programmés. Vous n'avez besoin de régler ni le temps de cuisson, ni la puissance. Il vous suffit de définir la quantité en tournant le bouton de réglage.

Placez le plat au centre du plateau tournant, puis refermez la porte.



1. Appuyez sur le bouton **Cuisson vapeur et cuisson croustillante automatiques** (☁).

Utilisation du Mode et du récipient

1. Cuisson vapeur automatique : S-1 à S-5

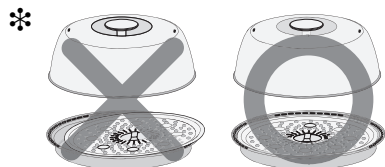
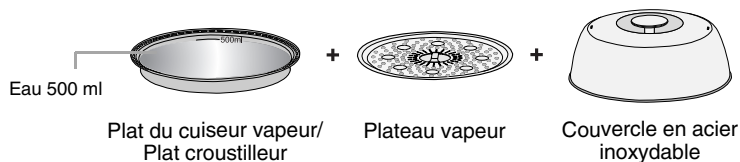

2. Cuisson croustillante automatique : C-1 à C-5

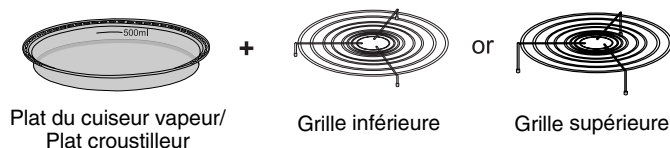

2. Sélectionnez le type d'aliments que vous souhaitez faire cuire en appuyant sur le bouton **Cuisson vapeur et cuisson croustillante automatiques** (☁). Reportez-vous au tableau de la page suivante pour obtenir une description des divers programmes pré-réglés.

- Cuisson vapeur automatique : S-1 à S-5
- Cuisson croustillante automatique : C-1 à C-5

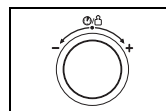

3. Sélectionnez la quantité en tournant le **bouton de réglage** vers la droite ou vers la gauche.

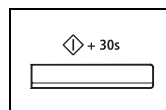

4. Appuyez sur le bouton **Départ** (◊).

Résultat : Les aliments sont cuits en fonction du programme pré-réglé sélectionné.

- ◆ Lorsque la cuisson est terminée, un signal sonore retentit et un « 0 » clignote à quatre reprises. Ensuite, le four émet un signal sonore toutes les minutes.

Attention !

- N'utilisez jamais ce cuiseur vapeur avec un appareil ou un modèle différent. Il risquerait de prendre feu ou de causer des dommages irréversibles sur l'appareil.
- N'utilisez jamais le cuiseur vapeur sans ajouter d'eau ou d'aliments à l'intérieur. Avant d'utiliser ce cuiseur, versez-y au moins 500 ml d'eau. Si la quantité d'eau est inférieure à 500 ml, la cuisson risque d'être incomplète ou le cuiseur peut prendre feu ou causer des dommages irréversibles sur l'appareil.
- Après la cuisson, retirez le récipient du cuiseur avec précaution afin de ne pas vous brûler.
- Le cuiseur doit être utilisé uniquement en mode « **Cuisson vapeur/Cuisson croustillante automatiques** (☁) : S-1 à S-5 ».
- Le plat croustillant doit être utilisé uniquement en mode « **Cuisson vapeur/Cuisson croustillante automatiques** (☁) : C-1 à C-5 ».
- Assurez-vous d'avoir placé le couvercle sur le cuiseur de telle façon qu'il s'emboîte correctement dans le plat du cuiseur vapeur/plat croustillant. Les œufs ou les châtaignes risquent d'exploser si le couvercle et le plat du cuiseur vapeur ne sont pas placés comme indiqué dans les consignes d'installation.

☒ **Comment nettoyer le plat du cuiseur vapeur/plat croustillant ?**
Lavez le plat à l'eau chaude savonneuse et rincez-le à l'eau claire.

☒ N'utilisez ni grattoir ni éponge métallique ; ils risqueraient d'endommager le revêtement supérieur du plat.

☘ **Important :**
le plat du cuiseur vapeur/plat croustillant ne peut pas être mis au lave-vaisselle.

Utilisation de la fonction Cuisson vapeur/Cuisson croustillante automatiques (CE117AE) (suite)

Le tableau suivant répertorie les divers programmes de Cuisson vapeur et cuisson croustillante, les quantités, les temps de repos et les instructions relatives à chaque mode de cuisson.





Ces programmes ne peuvent être utilisés qu'avec l'accessoire de la fonction Cuisson vapeur et cuisson croustillante. Les programmes S-1 à 5 sont utilisés avec le cuiseur vapeur tandis que les programmes C-1 à 5 sont utilisés avec le plat croustillant (plat du cuiseur vapeur) uniquement.

Pour ce qui est des programmes de cuisson à la vapeur (S-1 à 5), les temps de cuisson dépendent de la taille, de l'épaisseur et du type des aliments. Ces programmes conviennent aux portions et aux aliments de taille moyenne. Lorsque vous faites cuire à la vapeur des morceaux ou des aliments de belle taille, laissez-les reposer à couvert pendant 2 à 5 minutes après cuisson.

Lorsque vous faites cuire à la vapeur des aliments en tranches très fines, nous vous recommandons d'arrêter la cuisson automatique 2 à 3 minutes avant la fin en appuyant sur le bouton Arrêt.

Ces programmes n'utilisent que l'énergie par micro-ondes.

Code	Aliments	Quantité	Préparation des accessoires	Instructions
S-1	Légumes en tranches 	200 à 500 g	Cuiseur vapeur plus 500 ml d'eau froide	Rincez et nettoyez les légumes et coupez-les en tranches ou en morceaux de taille équivalente. Versez ½ l d'eau dans le plat du cuiseur vapeur. Posez le plateau dans le plat du cuiseur vapeur, ajoutez les légumes et couvrez avec le couvercle en acier inoxydable. Placez le cuiseur vapeur sur le plateau tournant. Ce programme convient à la cuisson de morceaux de légumes de taille moyenne (ex. : brocolis, choux-fleurs et carottes en tranches).

S-2	Légumes entiers 	200 à 800 g	Cuiseur vapeur plus 500 ml d'eau froide	Rincez et nettoyez les légumes. Versez ½ l d'eau dans le plat du cuiseur vapeur. Posez le plateau dans le plat du cuiseur vapeur, ajoutez les légumes et couvrez avec le couvercle en acier inoxydable. Placez le cuiseur vapeur sur le plateau tournant. Ce programme convient à la cuisson de légumes entiers (ex. : épis de maïs, artichauts, choux-fleurs, petites pommes de terre et choux en quartiers).
S-3	Filets de poisson 	100 à 600 g	Cuiseur vapeur plus 500 ml d'eau froide	Rincez et nettoyez les filets de poisson. Versez ½ l d'eau dans le plat du cuiseur vapeur. Posez le plateau dans le plat du cuiseur vapeur et disposez-y les filets de poisson côte à côte. Vous pouvez ajouter du sel, des fines herbes et 1 à 2 cuillères à soupe de jus de citron. Couvrez avec le couvercle en acier inoxydable. Placez le cuiseur vapeur sur le plateau tournant. Ce programme convient à la cuisson des filets de poisson (ex. : sébaste, lieu et cabillaud).
S-4	Œufs durs 	150 à 500 g	Cuiseur vapeur plus 500 ml d'eau froide	Versez ½ l d'eau dans le plat du cuiseur vapeur. Posez le plateau dans le plat du cuiseur vapeur. Percez 3 à 8 œufs frais d'environ 60 g chacun (taille moyenne) et placez-les dans les petites cavités du plateau. Couvrez avec le couvercle en acier inoxydable et placez le cuiseur vapeur sur le plateau tournant. Après la cuisson, laissez reposer pendant 2 à 5 minutes.
S-5	Escalopes de poulet 	100 à 600 g	Cuiseur vapeur plus 500 ml d'eau froide	Rincez et nettoyez les escalopes de poulet. Versez ½ l d'eau dans le plat du cuiseur vapeur. Vous pouvez ajouter dans l'eau des fines herbes et des épices. Posez le plateau dans le plat du cuiseur vapeur, disposez-y les filets en cercle et couvrez avec le couvercle en acier inoxydable. Placez le cuiseur vapeur sur le plateau tournant.

Utilisation de la fonction Cuisson vapeur/Cuisson croustillante automatiques (CE117AE) (suite)

Avant d'utiliser les programmes de Cuisson croustillante (C1 à C5), faites préchauffer le plat croustillier sur le plateau en mode 600 W + gril ou 600 W + 250°C pendant 3 à 5 minutes (suivez les instructions). Ces programmes combinent l'énergie des micro-ondes et l'énergie du gril ou l'énergie des micro-ondes et l'énergie issue de la convection. Utilisez des maniques pour retirer le plat du four !

Code	Aliments	Quantité	Préparation des accessoires	Instructions
C-1	Pizza surgelée (-18 °C)	200 g 300 g 400 g	Plat croustillier/ 600 W + gril pendant 5 min	Faites préchauffer le plat croustillier sur le plateau tournant en mode 600 W + gril pendant 5 min. Posez la pizza surgelée sur le plat croustillier. Placez le plat croustillier sur la grille supérieure.
C-2	Mini rouleaux de printemps surgelés (-18 °C)	125 g (5 morceaux) 250 g (10 morceaux)	Plat croustillier/ préchauffage 600 W + 250 °C pendant 5 min	Faites préchauffer le plat croustillier sur le plateau tournant en mode 600 W + 250 °C pendant 5 min. Disposez les rouleaux de printemps sur le plat croustillier. Placez le plat croustillier sur la grille inférieure.
C-3	Baguettes surgelées (-18 °C)	150 g (1 morceau) 250 g (2 morceaux)	Plat croustillier/ préchauffage 600 W + 250 °C pendant 5 min	Faites préchauffer le plat croustillier sur le plateau tournant en mode 600 W + 250 °C pendant 5 min. Pour une baguette : placez-la de façon légèrement excentrée sur le plat croustillier. Pour deux baguettes : placez-les côte à côte sur le plat. Placez le plat croustillier sur la grille inférieure. Ce programme convient à la cuisson de baguettes garnies (ex. : légumes, jambon et fromage).
C-4	Beignets de poulet surgelés (-18 °C)	125 g 250 g	Plat croustillier/ préchauffage 600 W + gril pendant 3 min	Faites préchauffer le plat croustillier sur le plateau tournant en mode 600 W + gril pendant 3 min. Badigeonnez le plat croustillier d'une cuillère à soupe d'huile. Répartissez les beignets de poulet de manière homogène sur le plat croustillier. Placez le plat croustillier sur la grille supérieure. Retournez-les lorsque le signal sonore retentit.. Appuyez sur le bouton Départ pour reprendre la cuisson.
C-5	Bruschettas surgelées (-18 °C)	150 g (4 à 5 morceaux) 300 g (8 à 9 morceaux)	Plat croustillier/ préchauffage 600 W + 250 °C pendant 5 min	Faites préchauffer le plat croustillier sur le plateau tournant en mode 600 W + 250 °C pendant 5 min. Disposez les bruschettas en cercle sur le plat croustillier. Placez le plat croustillier sur la grille inférieure.

Utilisation de la fonction manuelle Cuisson vapeur (CE117AE)

Avec le cuiseur vapeur, vous pouvez non seulement choisir la cuisson vapeur automatique, mais également la cuisson vapeur manuelle en vous référant au tableau de cuisson vapeur manuelle à droite.

La procédure suivante explique comment utiliser la fonction manuelle Cuisson vapeur.

Vérifiez **TOUJOURS** les réglages de cuisson avant de laisser le four sans surveillance.

Posez le cuiseur (avec les aliments) au centre du plateau. Puis fermez la porte.

Avec le récipient.

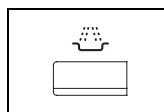
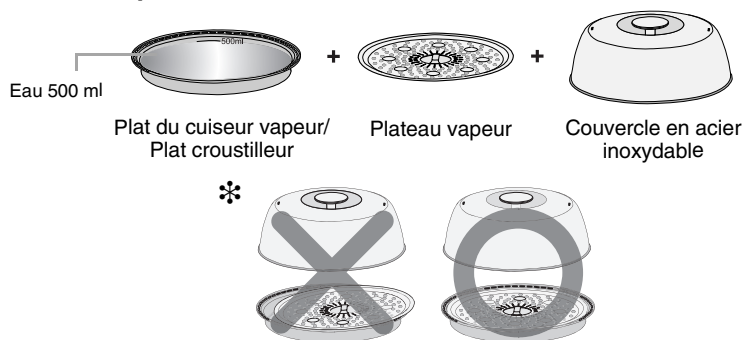

1. Appuyez sur le bouton **Micro-ondes** (☼).

Résultat : La puissance de cuisson maximale (900 W) s'affiche.

Réglez la puissance appropriée en appuyant de nouveau sur le bouton ☼ jusqu'à ce que la puissance souhaitée s'affiche.

Sélectionnez la puissance (900 W) indiquée sur le Guide de cuisson vapeur manuelle de la page suivante.

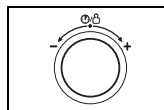

2. Sélectionnez le temps de cuisson désiré en tournant le **bouton de réglage**.

Réglez le temps de cuisson en vous référant aux temps de cuisson indiqués sur le Guide de cuisson vapeur manuelle de la page suivante.

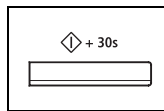

3. Appuyez sur le bouton **Départ** (◇).

Résultat : l'éclairage du four est activé et le plateau commence à tourner.

- 1) Lorsque la cuisson est terminée, un signal sonore retentit quatre fois.
- 2) Le signal de rappel de fin de cuisson retentit 3 fois (une fois toutes les minutes).
- 3) L'heure actuelle s'affiche à nouveau.

Utilisation de la fonction manuelle Cuisson vapeur (CE117AE) (suite)

Attention !

- N'utilisez jamais ce cuiseur vapeur avec un appareil ou un modèle différent. Il risquerait de prendre feu ou de causer des dommages irréremédiables sur l'appareil.
- N'utilisez jamais le cuiseur vapeur sans ajouter d'eau ou d'aliments à l'intérieur. Avant d'utiliser ce cuiseur, versez-y au moins 500 ml d'eau. Si la quantité d'eau est inférieure à 500 ml, la cuisson risque d'être incomplète ou le cuiseur peut prendre feu ou causer des dommages irréremédiables sur l'appareil.
- Après la cuisson, retirez le récipient du cuiseur avec précaution afin de ne pas vous brûler.
- Assurez-vous d'avoir placé le couvercle sur le cuiseur de telle façon qu'il s'emboîte correctement dans le plat du cuiseur vapeur/plat croustillier. Les œufs ou les châtaignes risquent d'exploser si le couvercle et le plat du cuiseur vapeur ne sont pas placés comme indiqué dans les consignes d'installation.

✘ **Comment nettoyer le plat du cuiseur vapeur/plat croustillier ?**

Lavez le plat à l'eau chaude savonneuse et rincez-le à l'eau claire.

✘ N'utilisez ni grattoir ni éponge métallique ; ils risqueraient d'endommager le revêtement supérieur du plat.

✱ **Important :**

le plat du cuiseur vapeur/plat croustillier ne peut pas être mis au lave-vaisselle.

Versez 500 ml d'eau froide dans le plat du cuiseur vapeur. Placez le plateau du cuiseur vapeur sur le plat, disposez les aliments sur le plateau et couvrez avec le couvercle en acier inoxydable. Placez le cuiseur vapeur sur le plateau tournant. Les temps de cuisson dépendent de la taille, de l'épaisseur et du type des aliments.

Lorsque vous faites cuire à la vapeur de fines tranches ou de petits morceaux, nous vous recommandons de réduire le temps préconisé. À l'inverse, vous pouvez augmenter ce temps lorsque vous faites cuire d'épaisses tranches ou de gros morceaux.

Reportez-vous aux puissances et temps de cuisson figurant dans le tableau suivant pour connaître les temps de cuisson à la vapeur adaptés à chaque type d'aliment.

Aliments frais	Quantité	Eau froide (ml)	Puissance	Temps (min)	Instructions
Brocolis, morceaux	400 g	500	900 W	12-18	Rincez et nettoyez les brocolis. Préparez des morceaux de taille égale. Répartissez les morceaux uniformément sur le plateau du cuiseur vapeur.
Carottes	400 g	500	900 W	15-20	Rincez et nettoyez les carottes et coupez-les en tranches égales. Répartissez les tranches sur le plateau du cuiseur vapeur.

Aliments frais	Quantité	Eau froide (ml)	Puissance	Temps (min)	Instructions
Chou-fleur , entier	600 g	500	900 W	20-25	Nettoyez le chou-fleur et placez-le sur le plateau du cuiseur vapeur.
Maïs en épis	400 g (2 morceaux)	500	900 W	23-28	Rincez et nettoyez les épis de maïs. Placez les épis de maïs côte à côte sur le plateau du cuiseur vapeur.
Courgettes	400 g	500	900 W	10-15	Rincez les courgettes et coupez-les en tranches égales. Répartissez les tranches uniformément sur le plateau du cuiseur vapeur.
Légumes surgelés mélangés	400 g	500	900 W	18-23	Répartissez uniformément les légumes surgelés mélangés à -18 °C (ex. : brocolis, choux-fleurs, carottes en tranches) sur le plateau du cuiseur vapeur.
Pommes de terre (petites)	500 g	500	900 W	25-30	Rincez et nettoyez les pommes de terre et percez leur peau à l'aide d'une fourchette. Répartissez uniformément les pommes de terre entières sur le plateau du cuiseur vapeur.
Pommes	800 g (4 pommes)	500	900 W	15-20	Rincez et évidez les pommes. Placez les pommes droites côte à côte sur le plateau du cuiseur vapeur.
Œufs	4 à 6 œufs	500	900 W	15-20	Percez 4 à 6 œufs frais (taille moyenne) et placez-les dans les cavités du plateau du cuiseur vapeur. Après la cuisson, laissez reposer à couvert pendant 2 à 5 minutes.
Crevettes bleues	250 g (5 à 6 pièces)	500	900 W	10-15	Aspergez les crevettes bleues d'une à deux cuillères à soupe de jus de citron. Répartissez les uniformément sur le plateau du cuiseur vapeur.
Filets de poisson (cabillaud, sébaste)	500 g (2 à 3 morceaux)	500	900 W	12-17	Aspergez les filets de poisson d'une à deux cuillères à soupe de jus de citron et ajoutez des fines herbes et des épices. (ex. : romarin). Répartissez les filets uniformément sur le plateau du cuiseur vapeur.
Escalopes de poulet	400 g (2 escalopes)	500	900 W	20-25	Rincez et nettoyez les escalopes de poulet. Placez les escalopes de poulet côte à côte sur le plateau du cuiseur vapeur.

Utilisation de la fonction manuelle Cuisson croustillante (CE117AE/CE117AT)

Les fours micro-ondes traditionnels ne permettent généralement pas, en mode grill/convection, de donner une consistance croustillante aux aliments tels que les pâtisseries et les pizzas. Le plat croustilleur Samsung est parfaitement adapté à ce type de cuisson.

Vous pouvez également l'utiliser pour faire cuire du lard, des œufs ou encore des saucisses.

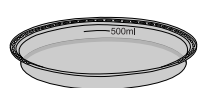

Plat du cuiseur vapeur/
Plat croustilleur



Grille inférieure



Grille supérieure

- Faites préchauffer le plat croustilleur comme indiqué ci-dessus.
 - Avant d'utiliser le plat croustilleur, faites-le préchauffer pendant 3 à 5 minutes en sélectionnant le mode combiné :
 - Combinaison de la cuisson par convection (250 °C) et de la cuisson par micro-ondes. (puissance : 600 W)
 - Combinaison de la cuisson par grill et de la cuisson par micro-ondes (puissance : 600 W)
 - Utilisez toujours des maniques lorsque vous manipulez le plat croustilleur.
- Pour faire cuire des aliments tels que du bacon ou des œufs, badigeonnez le plat d'huile afin de leur donner une jolie couleur dorée.
 - Important : le plat croustilleur est recouvert d'une couche en Téflon non résistante aux rayures. N'utilisez pas d'objets pointus (ex. : couteau) lorsque vous découpez les aliments directement dans le plat.
 - Utilisez des accessoires en plastique afin d'éviter toute rayure ou retirez les aliments du plat avant de les découper.

- Disposez les aliments dans le plat croustilleur.
 - Ne posez aucun récipient non résistant à la chaleur sur le plat lorsque celui-ci est chaud (ex. : bols en plastique).
- Posez le plat croustilleur sur la grille métallique (ou le plateau tournant) dans le micro-ondes.
 - Ne placez jamais le plat croustilleur dans le four sans le plateau.

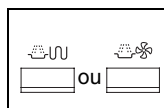

- Appuyez sur le bouton **Cuisson combinée** (☰☷ ou ☷☰).

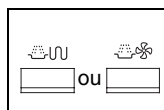

- Sélectionnez la puissance appropriée en appuyant sur le bouton **Cuisson combinée** (☷☷ ou ☷☷).

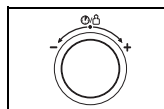

- Réglez le temps de cuisson en tournant la **molette** jusqu'à ce que le temps désiré s'affiche.

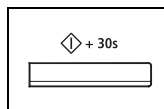

- Appuyez sur le bouton **Départ** (◊).
Résultat : La cuisson démarre.
 - Lorsque la cuisson est terminée, un signal sonore retentit et un « 0 » clignote à quatre reprises. Ensuite, le four émet un signal sonore toutes les minutes.



Comment nettoyer le plat croustilleur ?

Lavez le plat à l'eau chaude savonneuse et rincez-le à l'eau claire.



N'utilisez ni grattoir ni éponge métallique ; ils risqueraient d'endommager le revêtement supérieur du plat.



Important :
le plat croustilleur ne peut pas être mis au lave-vaisselle.

Utilisation de la fonction manuelle Cuisson croustillante (CE117AE/CE117AT) (suite)

Nous vous recommandons de faire préchauffer le plat croustilleur directement sur le plateau tournant.

Faites préchauffer le plat croustilleur à l'aide de la fonction 600 W + gril ou 600 W + convection (250°C) pendant 5 min et respectez les durées et instructions indiquées dans le tableau.

Aliments	QUANTITÉ	PRÉCHAU FFAGE DURÉE (min)	MODE DE CUISSON	TEMPS DE CUISSON (min)	Instructions
Bacon	4 à 6 tranches (80 g)	3	600 W + gril	3-4	Faites préchauffer le plat croustilleur. Disposez les tranches côte à côte sur le plat. Placez le plat croustilleur sur la grille supérieure.
Tomates grillées	200 g	3	300 W + gril	3-4	Faites préchauffer le plat croustilleur. Coupez les tomates en deux. Parsemez-les d'un peu de fromage. Disposez-les en cercle sur le plat croustilleur et placez-les sur la grille supérieure.
Omelette	300 g	3-4	450 W + gril	3 ½ - 4 ½	Battez 3 œufs et ajoutez 2 cuillères à soupe de lait, des herbes et des épices. Coupez une tomate en dés. Faites préchauffer le plat croustilleur, parsemez les dés de tomate sur le plateau, ajoutez les œufs battus et saupoudrez uniformément de 50 g de fromage râpé. Placez le plat sur la grille supérieure.

Légumes grillés	250 g	3-4	450 W + gril	7-8	Faites préchauffer le plat croustilleur et badigeonnez-le d'une cuillère à soupe d'huile. Disposez-y des légumes frais émincés (ex. : poivrons, oignons, courgettes et champignons). Placez le plat croustilleur sur la grille supérieure.
Mini rouleaux de printemps surgelés avec garniture	250 g	2-3	1 ^{ère} étape : 300 W + 250 °C 2 ^{ème} étape : gril seul	1 ^{ère} étape : 5-6 2 ^{ème} étape : 4-5	Faites préchauffer le plat croustilleur. Répartissez uniformément les rouleaux de printemps sur le plat. Posez le plat sur la grille inférieure.
Pizza surgelée	350 g	4-5	600 W + gril	6-8	Faites préchauffer le plat croustilleur. Placez la pizza surgelée sur le plat croustilleur. Placez le plat croustilleur sur la grille supérieure.
Baguettes surgelées (surgelés)	250 g	3-4	300 W + 220 °C	10-12	Faites préchauffer le plat croustilleur. Placez-y les deux baguettes garnies surgelées (ex. : légumes, jambon et fromage). Placez le plat croustilleur sur la grille inférieure.
Beignets de poulet (surgelés)	250 g	4	600 W + gril	6-7	Faites préchauffer le plat croustilleur. Badigeonnez-le avec une cuillère à soupe d'huile. Disposez les beignets de poulet sur le plat croustilleur. Placez le plat croustilleur sur la grille supérieure. Retournez au bout de 4 à 5 minutes.

Cuisson en plusieurs étapes

Vous pouvez programmer votre four à micro-ondes pour qu'il cuise les aliments en trois étapes (les fonctions Convection, Micro-ondes + Convection et Préchauffage rapide ne peuvent en revanche pas être utilisées lorsque ce mode est activé). Exemple : vous souhaitez faire décongeler et cuire un aliment sans avoir à régler de nouveau le four après chaque étape. Vous pouvez ainsi faire décongeler et cuire un poulet de 1,8 kg en trois étapes :

- **Décongélation**
- **Cuisson micro-ondes pendant 30 minutes**
- **Gril pendant 15 minutes**

La décongélation doit constituer la première étape. La cuisson combinée et le gril ne peuvent être utilisés qu'une fois pendant les deux dernières étapes. Cependant, la cuisson aux micro-ondes peut être utilisée deux fois (à deux puissances différentes).

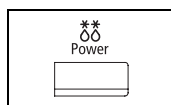

1. Appuyez sur le bouton **Décongélation** ().

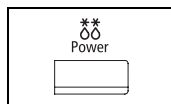

2. Sélectionnez le type d'aliments que vous souhaitez faire décongeler en appuyant sur le bouton **Décongélation** ().

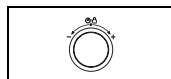

3. Réglez le poids en tournant le **bouton de réglage** autant de fois que nécessaire (1,8 kg dans cet exemple).

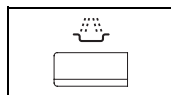

4. Appuyez sur le bouton **Micro-ondes** ().

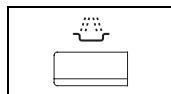

5. Réglez la puissance de la cuisson micro-ondes en appuyant sur le bouton **Micro-ondes** () (450 W dans cet exemple).

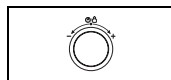

6. Sélectionnez le temps de cuisson en tournant le **bouton de réglage**. (30 minutes dans cet exemple).

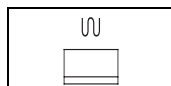

7. Appuyez sur le bouton **Gril** ().

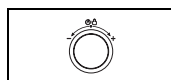

8. Sélectionnez le temps de cuisson en tournant le **bouton de réglage**. (15 minutes dans cet exemple).

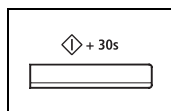

9. Appuyez sur le bouton **Départ** ().

Résultat : la cuisson démarre.

- ◆ Lorsque la cuisson est terminée, un signal sonore retentit et un « 0 » clignote à quatre reprises. Ensuite, le four émet un signal sonore toutes les minutes.

Préchauffage rapide du four

Pour la cuisson par convection, il est recommandé de préchauffer le four à la température appropriée avant d'y placer les aliments.

Lorsque le four atteint la température requise, celle-ci est maintenue pendant environ 10 minutes ; le four s'éteint ensuite automatiquement.

Vérifiez que la position de l'élément chauffant correspond au type de cuisson souhaité.

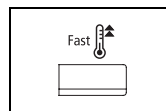

1. Appuyez sur le bouton **Préchauffage rapide** ().

Résultat : les indications suivantes s'affichent : 250°C (température)

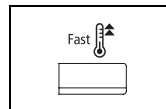

2. Appuyez sur le bouton **Préchauffage rapide** () une ou plusieurs fois pour régler la température.

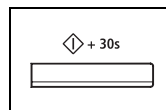

3. Appuyez sur le bouton **Départ** ().

Résultat : Le four est préchauffé à la température requise.

- ◆ Une fois la température pré-réglée obtenue, le signal sonore retentit 6 fois et la température est maintenue pendant 10 minutes.
- ◆ Une fois les 10 minutes écoulées, le signal sonore retentit 4 fois et le four s'éteint.



Une fois la température pré-réglée atteinte, le signal sonore retentit 6 fois et la température pré-réglée est maintenue pendant 10 minutes.



Si vous souhaitez connaître la température actuelle à l'intérieur du four, appuyez sur le bouton **Préchauffage rapide** ().

Cuisson par convection

Le mode Cuisson par convection vous permet de faire cuire les aliments comme dans un four traditionnel. Le mode Micro-ondes n'est pas utilisé. Vous pouvez régler la température à votre convenance entre 40 °C et 250 °C sur huit niveaux présélectionnés. Le temps de cuisson maximal est de 60 minutes.

- Si vous souhaitez faire préchauffer rapidement le four, reportez-vous en page 21.
- Les récipients étant très chauds, veillez à toujours porter des maniques lorsque vous devez les manipuler.
- La cuisson sera plus homogène et l'aliment uniformément doré si vous utilisez la grille inférieure.

Vérifiez que l'élément chauffant est en position horizontale et que le plateau est en place. Ouvrez la porte, placez le récipient sur la grille inférieure et réglez le plateau.

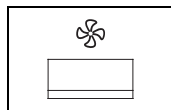

- Appuyez sur le bouton **Convection** (🌀).
Résultat : les indications suivantes s'affichent :
🌀 (mode Convection)
250°C (température)

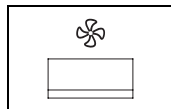

- Appuyez une ou plusieurs fois sur le bouton **Convection** (🌀) pour régler la température.
(température : 250, 220, 200, 180, 160, 140, 100, 40 °C)

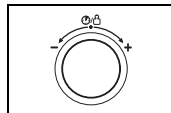

- Sélectionnez le temps de cuisson en tournant le **bouton de réglage**.

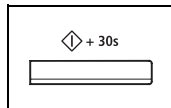

- Appuyez sur le bouton **Départ** (◇).
Résultat : la cuisson démarre.
◆ Lorsque la cuisson est terminée, un signal sonore retentit et un « 0 » clignote à quatre reprises. Ensuite, le four émet un signal sonore toutes les minutes.

- Si vous souhaitez connaître la température actuelle à l'intérieur du four, appuyez sur le bouton **Préchauffage rapide** (Fast 🔥).

Faire griller

Le gril permet de faire chauffer et dorer des aliments rapidement sans utiliser la cuisson par micro-ondes.

- Les récipients étant très chauds, veillez à toujours porter des maniques lorsque vous devez les manipuler.
- Pour obtenir de meilleurs résultats, utilisez la grille supérieure.

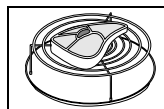

- Ouvrez la porte et placez les aliments sur la grille.

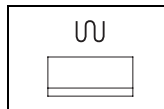

- Appuyez sur le bouton **Gril** (∩).
Résultat : les indications suivantes s'affichent :
∩ (mode gril)

- Vous ne pouvez pas régler la température du gril.

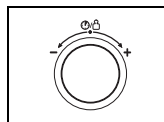

- Sélectionnez le temps de cuisson souhaité en tournant le **bouton de réglage**.
Le temps de cuisson maximal dans ce mode est de 60 minutes.

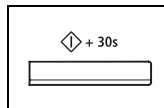

- Appuyez sur le bouton **Départ** (◇).
Résultat : la cuisson démarre.
◆ Lorsque la cuisson est terminée, un signal sonore retentit et un « 0 » clignote à quatre reprises. Ensuite, le four émet un signal sonore toutes les minutes.

Choix des accessoires

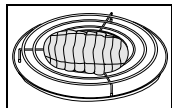

La cuisson par convection traditionnelle ne requiert pas d'ustensiles particuliers. Vous devez néanmoins faire uniquement appel à des ustensiles que vous utiliseriez dans un four normal.

Les plats adaptés à la cuisson aux micro-ondes ne sont généralement pas conçus pour la cuisson par convection ; n'utilisez pas de récipients plastique, de plats de service, de gobelets en papier, de serviettes, etc.

Si vous souhaitez sélectionner un mode de cuisson combinée (micro-ondes et gril ou convection), utilisez uniquement des plats adaptés à la cuisson aux micro-ondes et au four traditionnel. Les ustensiles métalliques peuvent endommager votre four.

☛ Pour de plus amples détails sur les ustensiles les plus adaptés, reportez-vous au Guide des récipients en page 26.

Combinaison des modes Micro-ondes et Gril

Vous pouvez également combiner la cuisson par micro-ondes et la cuisson au gril afin de faire cuire et dorer rapidement, en une seule fois.

☛ Utilisez TOUJOURS des ustensiles adaptés à la cuisson aux micro-ondes et au four traditionnel. Les plats en verre ou en céramique conviennent parfaitement, car ils laissent les micro-ondes pénétrer les aliments de façon uniforme.

Les récipients étant très chauds, portez TOUJOURS des maniques lorsque vous devez les manipuler.

Pour une cuisson et des grillades optimales, utilisez la grille supérieure.

Ouvrez la porte. Placez les aliments sur la grille la mieux adaptée au type d'aliments à cuire. Placez la grille sur le plateau. Fermez la porte.

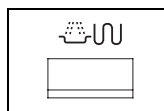

1. Appuyez sur le bouton **Micro-ondes + gril** ().
Résultat : les indications suivantes s'affichent :
 (mode combiné micro-ondes et gril)
600 W (puissance de sortie)

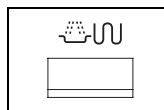

2. Sélectionnez la puissance appropriée en appuyant sur le bouton **Micro-ondes + gril** () jusqu'à ce que la puissance souhaitée s'affiche (300 à 600 W).
 - Vous ne pouvez pas régler la température du gril.

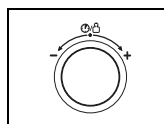

3. Sélectionnez le temps de cuisson en tournant le **bouton de réglage**.
 - Le temps de cuisson maximal est de 60 minutes.

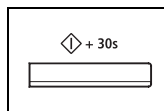

4. Appuyez sur le bouton **Départ** ().
Résultat :
 - ◆ La cuisson combinée démarre.
 - ◆ Lorsque la cuisson est terminée, un signal sonore retentit et un « 0 » clignote à quatre reprises. Ensuite, le four émet un signal sonore toutes les minutes.

Combinaison des modes Micro-ondes et Convection

La cuisson combinée utilise à la fois l'énergie des micro-ondes et la fonction de convection. Aucun préchauffage n'est requis puisque l'énergie des micro-ondes est disponible immédiatement.

De nombreux aliments peuvent être cuits en mode combiné, en particulier :

- les viandes rôties et les volailles ;
- les tartes et les gâteaux ;
- les plats à base d'œufs et de fromage.

Utilisez TOUJOURS des ustensiles adaptés à la cuisson aux micro-ondes et au four traditionnel. Les plats en verre ou en céramique conviennent parfaitement, car ils laissent les micro-ondes pénétrer les aliments de façon uniforme.

Les récipients étant très chauds, portez TOUJOURS des maniques lorsque vous devez les manipuler.

La cuisson sera plus homogène et l'aliment uniformément doré si vous utilisez la grille inférieure.

Ouvrez la porte. Placez les aliments sur le plateau ou sur la grille inférieure qui doit ensuite être placée sur celui-ci. Fermez la porte. L'élément chauffant doit se trouver en position horizontale.

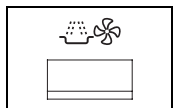

1. Appuyez sur le bouton **Micro-ondes + Convection** ().

Résultat : les indications suivantes s'affichent :

(mode combiné Micro-ondes et Convection)
600 W (puissance de sortie : permet de passer au mode de température suivant en 2 secondes).
250°C (température)

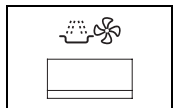

2. Sélectionnez la température en appuyant sur le bouton **Micro-ondes + Convection** (), (température : 250, 220, 200, 180, 160, 140, 100, 40°C)

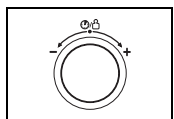

3. Sélectionnez le temps de cuisson en tournant le **bouton de réglage**.
 - Le temps de cuisson maximal est de 60 minutes.

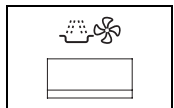

4. Réglez la puissance appropriée en appuyant sur le bouton **Micro-ondes + Convection** () jusqu'à ce que la puissance souhaitée s'affiche (600, 450, 300, 180, 100 W).

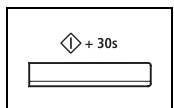

5. Appuyez sur le bouton **Départ** ().

Résultat :

- ◆ La cuisson combinée démarre.
- ◆ Le four est chauffé à la température appropriée, puis la cuisson aux micro-ondes se poursuit jusqu'à la fin du temps de cuisson.
- ◆ Lorsque la cuisson est terminée, un signal sonore retentit et un « 0 » clignote à quatre reprises. Ensuite, le four émet un signal sonore toutes les minutes.

Si vous souhaitez connaître la température actuelle à l'intérieur du four, appuyez sur le bouton **Préchauffage rapide** ().

Utilisation de la fonction Désodorisation (CE117A/CE117AT)

Pour éliminer la fumée ou les odeurs de cuisson à l'intérieur du four, utilisez la fonction de désodorisation.

Commencez par nettoyer l'intérieur du four.



Appuyez sur le bouton **Désodorisation** () après avoir nettoyé le four. Un signal sonore retentit quatre fois.

- La durée de désodorisation est réglée par défaut sur 5 minutes.
- Vous pouvez également régler le temps de la fonction **Désodorisation** en appuyant sur le bouton + 30s.
- La durée maximale est fixée à 60 minutes.

Sécurité enfants

Notre four à micro-ondes est équipé d'une Sécurité enfants qui permet de le verrouiller afin d'éviter qu'un enfant ou que toute autre personne non habituée ne puisse le faire fonctionner accidentellement. Le four peut être verrouillé à tout moment.

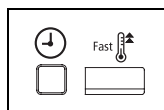

1. Appuyez simultanément (environ trois secondes) sur les boutons **Horloge** () et **Préchauffage rapide** ().

Résultat :

- ◆ Le four est verrouillé.
- ◆ L'afficheur indique l'information suivante : « L » signifiant Lock (Verrou).

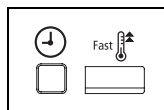

2. Pour déverrouiller le four, appuyez de nouveau simultanément (environ trois secondes) sur les boutons **Horloge** () et **Préchauffage rapide** ().

Résultat : Le four peut à nouveau être utilisé normalement.

Arrêt du signal sonore

Le signal sonore peut être arrêté à tout moment.

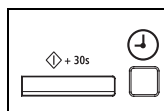

1. Appuyez simultanément (environ une seconde) sur les boutons **Départ** () et **Horloge** ().

Résultat : Le four n'émet plus de signal sonore à la fin d'une fonction.

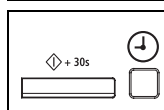

2. Pour réactiver le signal sonore, appuyez de nouveau simultanément (environ une seconde) sur les boutons **Départ** () et **Horloge** ().

Résultat : Le four fonctionne normalement.

Utilisation de la fonction de cuisson mémorisée (CE117A/CE117AT)

Si vous faites souvent cuire ou réchauffer le même type de plats, vous pouvez enregistrer les temps de cuisson et les puissances dans la mémoire du four afin de vous éviter de les régler à chaque fois.

Enregistrement des réglages

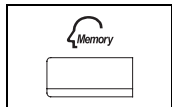

1. Pour programmer... Réglage Nouveau réglage Appuyez sur le bouton **MÉMORISATION** (). Une fois (L'écran affiche **P**) Deux fois (L'écran affiche **P**)

2. Choisissez votre programme de cuisson habituel (MO, Gril, MO + gril, Convection, MO + convection)

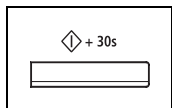

3. Appuyez sur le bouton **Départ** ().
Résultat : Vos réglages sont désormais mémorisés.

Utilisation des réglages

Tout d'abord, posez le plat au centre du plateau.

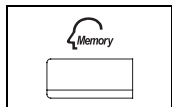

1. Appuyez sur le bouton **MÉMORISATION** ().

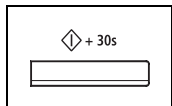

2. Appuyez sur le bouton **Départ** ().
Résultat : La cuisson des aliments se déroule selon les réglages demandés.

Arrêt manuel du plateau tournant

Le bouton Marche/Arrêt () du plateau tournant permet d'arrêter la rotation de celui-ci (uniquement en mode de cuisson manuel) afin que vous puissiez utiliser des plats de grande taille.

- Les résultats seront en revanche moins satisfaisants, car la cuisson ne sera pas totalement uniforme. Il est recommandé de faire tourner le plat d'un demi-tour plusieurs fois en cours de cuisson.

Attention ! Ne faites jamais tourner le plateau si le four est vide.



Pourquoi ? Le four pourrait s'enflammer ou être gravement endommagé.

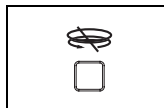

1. Appuyez sur le bouton **Marche/Arrêt du plateau** ().
Résultat : Le plateau ne tourne pas.



2. Pour réenclencher la rotation du plateau, appuyez de nouveau sur le bouton **Marche/Arrêt du plateau** ().
Résultat : Le plateau tourne.

-  N'appuyez jamais sur le bouton **Marche/Arrêt du plateau** () pendant la cuisson. Annulez la cuisson avant d'appuyer sur le bouton **Marche/Arrêt du plateau** ().

Guide des récipients

Pour faire cuire des aliments dans le four à micro-ondes, il est nécessaire que les micro-ondes pénètrent dans les aliments sans être réfléchies ou absorbées par le plat utilisé.

Il est donc essentiel de bien choisir le type de récipient employé. Pour cela, assurez-vous que celui-ci présente une mention spécifiant qu'il convient à une cuisson aux micro-ondes (« adapté aux micro-ondes »).

Le tableau suivant indique la liste des divers types de récipients et leur méthode d'utilisation dans un four à micro-ondes.

Récipient	Adapté aux micro-ondes	Remarques
Papier aluminium	✓ X	Peut être utilisé en petite quantité afin d'empêcher toute surcuisson de certaines zones peu charnues. Des arcs électriques peuvent se former si l'aluminium est placé trop près des parois du four ou si vous en avez utilisé en trop grande quantité.
Plat croustillier	✓	Le temps de préchauffage ne doit pas excéder 8 minutes.
Porcelaine et terre cuite	✓	S'ils ne comportent pas d'ornements métalliques, les récipients en céramique, en terre cuite, en faïence et en porcelaine sont généralement adaptés.
Plats en carton ou en polyester jetables	✓	Certains aliments surgelés sont emballés dans ce type de plat.
Emballages de fast-food		
• Tasses en polystyrène	✓	Peuvent être utilisés pour faire réchauffer des aliments. Une température trop élevée peut faire fondre le polystyrène. Peuvent s'enflammer.
• Sacs en papier ou papier journal	X	
• Papier recyclé ou ornements métalliques	X	Peuvent créer des arcs électriques.

Plats en verre		
• Plats de service adaptés à la cuisson au four	✓	Peuvent être utilisés sauf s'ils sont ornés de décorations métalliques.
• Plats en verre fin	✓	Peuvent être utilisés pour faire réchauffer des aliments ou des liquides. Les objets fragiles peuvent se briser ou se fendre s'ils sont brusquement soumis à une chaleur excessive. Retirez-en le couvercle. Pour faire réchauffer uniquement.
• Pots en verre	✓	
Métal		
• Plats	X	Peuvent provoquer des arcs électriques ou s'enflammer.
• Attaches métalliques des sacs de congélation	X	
Papier		
• Assiettes, tasses, serviettes de table et papier absorbant	✓	Pour des temps de cuisson courts ou de simples réchauffages. Pour absorber l'excès d'humidité.
• Papier recyclé	X	Peuvent créer des arcs électriques.
Plastique		
• Récipients	✓	Tout particulièrement s'il s'agit de thermoplastique résistant à la chaleur. Certaines matières plastiques peuvent se voiler ou se décolorer lorsqu'elles sont soumises à des températures élevées. N'utilisez pas de plastique mélaminé. Peut être utilisé afin de retenir l'humidité. Ne doit pas entrer en contact avec les aliments. Soyez particulièrement vigilant lorsque vous retirez le film du récipient ; la vapeur s'échappant à ce moment est très chaude.
• Film étirable	✓	
• Sacs de congélation	✓ X	Uniquement s'ils supportent la température d'ébullition ou s'ils sont adaptés au four. Ne doivent pas être fermés hermétiquement. Perforez-en la surface avec une fourchette si nécessaire.
Papier paraffiné ou sulfurisé	✓	Peut être utilisé afin de retenir l'humidité et d'empêcher les projections.

✓ : recommandé

✓ X : à utiliser avec précaution

X : dangereux

MICRO-ONDES

Les micro-ondes sont d'abord attirées puis absorbées par l'eau, la graisse et le sucre contenus dans les aliments.

En pénétrant dans les aliments, les micro-ondes provoquent une excitation des molécules. Cette agitation crée des mouvements de friction qui génèrent la chaleur nécessaire à la cuisson des aliments.

CUISSON

Récipients utilisés pour la cuisson aux micro-ondes :

Les récipients doivent laisser l'énergie des micro-ondes les traverser pour obtenir une efficacité maximale. Les micro-ondes sont réfléchies par les métaux, tels que l'acier inoxydable, l'aluminium et le cuivre, mais peuvent traverser la céramique, le verre, la porcelaine, le plastique, le papier ou le bois. Les aliments ne doivent donc jamais être cuits dans des récipients métalliques.

Aliments convenant à la cuisson par micro-ondes

Une grande variété d'aliments convient à la cuisson par micro-ondes : les légumes frais ou surgelés, les fruits, les pâtes, le riz, le blé, les haricots, le poisson et la viande. Les sauces, les crèmes, les soupes, les desserts vapeur, les confitures et les condiments à base de fruits peuvent également être réchauffés dans un four à micro-ondes. En résumé, la cuisson par micro-ondes convient à tout aliment habituellement préparé sur une table de cuisson classique. (ex. : faire fondre du beurre ou du chocolat - voir le chapitre des conseils, techniques et astuces).

Cuisson à couvert

Il est très important de couvrir les aliments pendant la cuisson car l'évaporation de l'eau contribue au processus de cuisson. Vous pouvez les couvrir de différentes manières : avec une assiette en céramique, un couvercle en plastique ou un film plastique spécial micro-ondes.

Temps de repos

Il est important de respecter le temps de repos lorsque la cuisson est terminée afin de laisser la température s'homogénéiser à l'intérieur des aliments.

Guide de cuisson pour les légumes surgelés

Utilisez une cocotte en Pyrex avec couvercle adaptée à la cuisson au four. Couvrez le tout pendant la durée minimale de cuisson (reportez-vous au tableau). Poursuivez la cuisson à votre goût.

Remuez deux fois pendant la cuisson et une fois après. Ajoutez du sel, des herbes ou du beurre après la cuisson. Laissez reposer à couvert.

Aliments	Quantité	Puissance	Temps (min)	Temps de repos (min)	Instructions
Épinards	150 g	600 W	5-6	2-3	Ajoutez 15 ml (1 cuillère à soupe) d'eau froide.
Brocolis	300 g	600 W	8-9	2-3	Ajoutez 30 ml (2 cuillères à soupe) d'eau froide.
Petits pois	300 g	600 W	7-8	2-3	Ajoutez 15 ml (1 cuillère à soupe) d'eau froide.
Haricots verts	300 g	600 W	7½-8½	2-3	Ajoutez 30 ml (2 cuillères à soupe) d'eau froide.
Jardinière de légumes (carottes/petits pois/maïs)	300 g	600 W	7-8	2-3	Ajoutez 15 ml (1 cuillère à soupe) d'eau froide.
Légumes variés (à la chinoise)	300 g	600 W	7½-8½	2-3	Ajoutez 15 ml (1 cuillère à soupe) d'eau froide.

Guide de cuisson (suite)

Guide de cuisson pour le riz et les pâtes

Riz : utilisez une grande cocotte en Pyrex avec couvercle, car le riz double de volume pendant la cuisson. Faites cuire à couvert. Une fois le temps de cuisson écoulé, remuez avant de laisser reposer puis salez ou ajoutez des herbes et du beurre.
Remarque : il est possible que le riz n'ait pas absorbé toute l'eau une fois le temps de cuisson écoulé.

Pâtes : utilisez une grande cocotte en Pyrex. Ajoutez de l'eau bouillante, une pincée de sel et remuez bien. Faites cuire le tout sans couvrir. Remuez de temps en temps pendant et après la cuisson. Laissez reposer à couvert, puis égouttez soigneusement.

Aliments	Quantité	Puissance	Temps (min)	Temps de repos (min)	Instructions
Riz blanc (étuvé)	250 g 375 g	900 W	15-16 17½-18½	5	Ajoutez 500 ml d'eau froide. Ajoutez 750 ml d'eau froide.
Riz complet (étuvé)	250 g 375 g	900 W	20-21 22-23	5	Ajoutez 500 ml d'eau froide. Ajoutez 750 ml d'eau froide.
Riz mélangé (riz blanc + riz sauvage)	250 g	900 W	16-17	5	Ajoutez 500 ml d'eau froide.
Céréales mélangées (riz + blé)	250 g	900 W	17-18	5	Ajoutez 400 ml d'eau froide.
Pâtes	250 g	900 W	10-11	5	Ajoutez 1000 ml d'eau chaude.

Guide de cuisson pour les légumes frais

Utilisez une cocotte en Pyrex avec couvercle adaptée à la cuisson au four. Ajoutez 30 à 45 ml d'eau froide (2 à 3 cuillères à soupe) par 250 g sauf si spécifié autrement - reportez-vous au tableau. Couvrez le tout pendant la durée minimale de cuisson (reportez-vous au tableau). Poursuivez la cuisson à votre goût. Remuez une fois pendant et une fois après la cuisson. Ajoutez du sel, des herbes ou du beurre après la cuisson. Laissez reposer à couvert pendant 3 minutes.

Astuce : coupez les légumes frais en morceaux de taille égale. Plus les morceaux seront petits, plus ils cuiront vite.

Tous les légumes frais doivent être cuits à la puissance maximale (900 W).

Aliments	Quantité	Temps (min)	Temps de repos (min)	Instructions
Brocolis	250 g 500 g	4½-5 7-8	3	Préparez des morceaux de taille égale. Disposez les brocolis en orientant les tiges vers le centre.
Choux de Bruxelles	250 g	6-6½	3	Ajoutez 60 à 75 ml (5 à 6 cuillères à soupe) d'eau.
Carottes	250 g	4½-5	3	Coupez les carottes en rondelles de taille égale.
Chou-fleur	250 g 500 g	5-5½ 7½-8½	3	Préparez des morceaux de taille égale. Coupez les plus gros morceaux en deux. Disposez les tiges vers le centre.
Courgettes	250 g	4-4½	3	Coupez les courgettes en rondelles. Ajoutez 30 ml (2 cuillères à soupe) d'eau ou une noix de beurre. Faites-les cuire jusqu'à ce qu'elles soient tendres.
Aubergines	250 g	3½-4	3	Coupez les aubergines en fines rondelles et arrosez-les d'un filet de jus de citron.
Poireaux	250 g	4-4½	3	Coupez les poireaux en épaisses rondelles.
Champignons	125 g 250 g	1½-2 2½-3	3	Coupez les champignons en morceaux ou prenez des petits champignons entiers. N'ajoutez pas d'eau. Arrosez de jus de citron. Salez et poivrez. Égouttez avant de servir.
Oignons	250 g	5-5½	3	Émincez les oignons ou coupez-les en deux. N'ajoutez que 15 ml (1 cuillère à soupe) d'eau.
Poivrons	250 g	4½-5	3	Coupez les poivrons en fines lamelles.
Pommes de terre	250 g 500 g	4-5 7-8	3	Pesez les pommes de terre épluchées et coupez-les en deux ou quatre morceaux de taille égale.
Chou-rave	250 g	5½-6	3	Coupez le chou-rave en petits dés.

FAIRE RÉCHAUFFER

Votre four à micro-ondes permet de faire réchauffer les aliments bien plus rapidement que le four traditionnel ou la table de cuisson.

Reportez-vous aux puissances et temps de cuisson figurant dans le tableau ci-dessous. Le calcul des temps de réchauffage dans le tableau est basé sur une température ambiante comprise entre +18 et +20 °C pour les liquides et sur une température comprise entre +5 et +7 °C pour les aliments réfrigérés.

Disposition et cuisson à couvert

Évitez de faire réchauffer de trop grandes quantités d'aliments d'un seul coup (ex. : grosse pièce de viande) afin de garantir une cuisson uniforme et à cœur. Il vaut mieux faire réchauffer plusieurs petites quantités.

Puissances et mélange

Certains aliments peuvent être réchauffés à 900 W alors que d'autres doivent l'être à 600 W, 450 W ou même 300 W.

Consultez les tableaux pour plus de renseignements. Pour réchauffer des aliments délicats, en grande quantité ou se réchauffant très rapidement (ex. : tartelettes), il est préférable d'utiliser une puissance faible.

Remuez bien ou retournez les aliments pendant le réchauffage pour obtenir de meilleurs résultats. Si possible, remuez de nouveau avant de servir.

Soyez particulièrement vigilant lorsque vous faites réchauffer des liquides ou des aliments pour bébé. Pour éviter toute projection bouillante de liquides et d'éventuelles brûlures, remuez avant, pendant et après la cuisson. Laissez-les reposer dans le four à micro-ondes le temps recommandé. Nous vous conseillons de laisser une cuillère en plastique ou un bâtonnet en verre dans les liquides. Évitez de surchauffer (au risque de détériorer) les aliments.

Il vaut mieux sous-estimer le temps de cuisson et rajouter quelques minutes supplémentaires le cas échéant.

Temps de réchauffage et de repos

Lorsque vous faites réchauffer un type d'aliment pour la première fois, notez le temps nécessaire pour pouvoir vous y référer ultérieurement.

Vérifiez toujours que les aliments réchauffés sont uniformément chauds.

Laissez les aliments reposer pendant un court laps de temps après le réchauffage pour que la température s'homogénéise.

Le temps de repos recommandé après le réchauffage est généralement compris entre 2 et 4 minutes (à moins qu'un autre temps ne soit indiqué dans le tableau).

Soyez particulièrement vigilant lorsque vous faites réchauffer des liquides ou des aliments pour bébé. Reportez-vous également au chapitre sur les précautions d'emploi.

FAIRE RÉCHAUFFER DES LIQUIDES

Laissez toujours un temps de repos d'au moins 20 secondes après avoir éteint le four pour que la température s'homogénéise. Remuez **SYSTÉMATIQUEMENT** le contenu une fois le temps de cuisson écoulé (et pendant la cuisson si nécessaire). Pour éviter toute projection bouillante et toute brûlure, placez une cuillère ou un bâtonnet en verre dans les boissons et remuez avant, pendant et après le réchauffage.

FAIRE RÉCHAUFFER DES ALIMENTS POUR BÉBÉ

ALIMENTS POUR BÉBÉ

Versez les aliments dans une assiette creuse en céramique. Recouvrez le récipient d'un couvercle en plastique. Remuez bien après le réchauffage ! Laissez reposer pendant 2 à 3 minutes avant de servir. Remuez de nouveau et vérifiez la température. Température de service recommandée : entre 30 et 40 °C.

LAIT POUR BÉBÉ

Versez le lait dans une bouteille en verre stérilisée. Faites réchauffer sans couvrir. Ne faites jamais chauffer un biberon encore muni de sa tétine, car il pourrait exploser en cas de surchauffe. Secouez-le bien avant de le laisser reposer quelques instants, puis secouez-le à nouveau avant de servir. Vérifiez toujours la température du lait ou des aliments pour bébé avant de les servir. Température de service recommandée : env. 37 °C.

REMARQUE :

Les aliments pour bébé doivent être soigneusement contrôlés avant d'être servis afin d'éviter toute brûlure.

- Reportez-vous aux puissances et temps de cuisson figurant dans le tableau suivant pour connaître les temps de chauffe adaptés à chaque type d'aliment.

Guide de cuisson (suite)

Faire réchauffer des aliments et du lait pour bébé

Reportez-vous aux puissances et temps de cuisson figurant dans le tableau suivant pour connaître les temps de chauffe adaptés à chaque type d'aliment.

Aliments	Quantité	Puissance	Temps	Temps de repos (min)	Instructions
Aliments pour bébé (légumes + viande)	190 g	600 W	30 s	2-3	Versez les aliments dans une assiette creuse en céramique. Faites cuire à couvert. Remuez après la cuisson. Laissez reposer 2 à 3 minutes. Avant de servir, remuez bien et vérifiez la température.
Bouillie pour bébé (céréales + lait + fruits)	190 g	600 W	20 s	2-3	Versez les aliments dans une assiette creuse en céramique. Faites cuire à couvert. Remuez après la cuisson. Laissez reposer 2 à 3 minutes. Avant de servir, remuez bien et vérifiez la température.
Lait pour bébé	100 ml 200 ml	300 W	30 à 40 s 1 min à 1 min 10 s	2-3	Remuez ou agitez bien avant de verser le tout dans un biberon en verre stérilisé. Placez-la au centre du plateau. Faites cuire le tout sans couvrir. Agitez bien et laissez reposer le tout pendant au moins 3 minutes. Avant de servir, agitez bien et vérifiez la température.

Faire réchauffer des liquides et des aliments

Reportez-vous aux puissances et temps de cuisson figurant dans le tableau suivant pour connaître les temps de chauffe adaptés à chaque type d'aliment.

Aliments	Quantité	Puissance	Temps (min)	Temps de repos (min)	Instructions
Boissons (café, thé et eau)	150 ml (1 tasse) 300 ml (2 tasses) 450 ml (3 tasses) 600 ml (4 tasses)	900 W	1-1½ 2-2½ 3-3½ 3½-4	1-2	Versez la boisson dans les tasses et faites réchauffer sans couvrir. Pour faire réchauffer une tasse, placez-la au centre, 2 tasses, placez-les l'une en face de l'autre et 3 tasses, disposez-les en cercle. Laissez-les reposer dans le four à micro-ondes le temps nécessaire et remuez bien.
Soupe (réfrigérée)	250 g 350 g 450 g 550 g	900 W	2½-3 3-3½ 3½-4 4½-5	2-3	Versez la soupe dans une assiette creuse ou un bol en céramique. Recouvrez le récipient d'un couvercle en plastique. Remuez bien après le réchauffage. Remuez de nouveau avant de servir.
Plat mijoté (réfrigéré)	350 g	600 W	4½-5½	2-3	Placez le plat mijoté dans une assiette creuse en céramique. Recouvrez le récipient d'un couvercle en plastique. Remuez de temps en temps pendant le réchauffage, puis de nouveau avant de laisser reposer et de servir.
Pâtes en sauce (réfrigérées)	350 g	600 W	3½-4½	3	Placez les pâtes (ex. : spaghetti ou pâtes aux œufs) dans une assiette creuse en céramique. Recouvrez-les de film étirable spécial micro-ondes. Remuez avant de servir.
Pâtes farcies en sauce (réfrigérées)	350 g	600 W	4-5	3	Mettez les pâtes farcies (ex. : ravioli, tortellini) dans une assiette creuse en céramique. Recouvrez le récipient d'un couvercle en plastique. Remuez de temps en temps pendant le réchauffage, puis de nouveau avant de laisser reposer et de servir.
Plats préparés (réfrigérés)	350 g 450 g 550 g	600 W	4½-5½ 5½-6½ 6½-7½	3	Placez le plat réfrigéré composé de 2 à 3 aliments sur une assiette en céramique. Recouvrez le tout de film étirable spécial micro-ondes.

DÉCONGÉLATION

Les micro-ondes constituent un excellent moyen de décongeler les aliments. Elles permettent de décongeler progressivement les aliments en un temps record. Cela peut se révéler fort utile si vous recevez du monde à l'improviste.

La volaille doit être entièrement décongelée avant cuisson. Retirez toute attache métallique et tout emballage afin de permettre au liquide produit par la décongélation de s'écouler.

Placez les aliments congelés dans un plat sans couvrir. Retournez-les à la moitié du temps de décongélation, videz le liquide et retirez les abats dès que possible. Vérifiez les aliments de temps à autre afin de vous assurer qu'ils ne chauffent pas. Si les parties plus petites ou plus fines des aliments congelés commencent à cuire, protégez-les en cours de décongélation en les enveloppant de fines bandes d'aluminium.

Si la volaille commence à cuire en surface, arrêtez la décongélation et laissez reposer pendant 20 minutes avant de poursuivre. Laissez le poisson, la viande et la volaille reposer afin de terminer la décongélation. Le temps de repos pour une décongélation complète dépend de la quantité décongelée. Reportez-vous au tableau ci-dessous.

Astuce : les aliments fins se décongèlent mieux que les aliments plus épais et de petites quantités se décongèlent plus rapidement que des grandes. Tenez compte de cette différence lors de la congélation et la décongélation de vos aliments.

Pour faire décongeler des aliments dont la température est comprise entre -18 et -20 °C, suivez les instructions figurant dans le tableau ci-contre.

Tous les aliments doivent être décongelés à l'aide de la fonction de décongélation (180 W).

Aliments	Quantité	Temps (min)	Temps de repos (min)	Instructions
Viande				
Bœuf haché	250 g 500 g	6-7 10-12	15-30	Placez la viande dans une assiette plate en céramique. Protégez les parties les plus fines avec de l'aluminium. Retournez à la moitié du temps de décongélation.
Escalopes de porc	250 g	7-8		
Volaille				
Morceaux de poulet	500 g (2 morceaux)	14-15	15-60	Posez tout d'abord les morceaux de poulet côté peau vers le bas ou dans le cas d'un poulet entier, côté poitrine vers le bas, dans une assiette plate en céramique. Recouvrez les parties les plus fines (ex. : ailes et extrémités) d'aluminium. Retournez à la moitié du temps de décongélation.
Poulet entier	1200 g	32-34		
Poisson				
Filets de poisson	200 g	6-7	10-25	Placez le poisson surgelé au centre d'une assiette plate en céramique. Glissez les parties les plus fines sous les plus épaisses. Recouvrez les extrémités les plus fines des filets et la queue du poisson entier d'aluminium. Retournez à la moitié du temps de décongélation.
Poisson entier	400 g	11-13		
Fruits				
Baies	300 g	6-7	5-10	Disposez les fruits dans un récipient rond en verre et à fond plat (de grand diamètre).
Pain				
Petits pains (env. 50 g chacun)	2 morceaux 4 morceaux	1-1½ 2½-3	5-20	Disposez les petits pains en cercle ou le pain à plat sur du papier absorbant, au centre du plateau tournant. Retournez à la moitié du temps de décongélation.
Tartine/sandwich	250 g	4-4½		
Pain complet (farine de blé et de seigle)	500 g	7-9		

Guide de cuisson (suite)

FR

GRIL

Les éléments chauffants du gril sont situés sous la paroi supérieure du four. Ils fonctionnent lorsque la porte est fermée et que le plateau tourne. La rotation du plateau permet de dorer uniformément les aliments. Le préchauffage du gril pendant 2 à 3 minutes permet de dorer les aliments plus rapidement.

Ustensiles pour la cuisson au gril :

doivent résister aux flammes et peuvent contenir du métal. N'utilisez pas d'ustensiles en plastique, car ils pourraient fondre.

Aliments convenant à la cuisson au gril :

côtelettes, saucisses, steaks, hamburgers, tranches de bacon et de jambon fumé, fins filets de poisson, sandwiches et tous types de tartines garnies.

REMARQUE IMPORTANTE :

Lorsque seul le mode gril est utilisé, rappelez-vous que les aliments doivent être mis sur la grille supérieure, sauf indications contraires.

MICRO-ONDES + GRIL

Ce mode associe la chaleur rayonnante du gril à la vitesse de cuisson des micro-ondes. Il fonctionne uniquement lorsque la porte est fermée et que le plateau tourne. La rotation du plateau permet de faire dorer les aliments uniformément. Trois modes de cuisson combinée sont disponibles sur ce modèle : 600 W + gril, 450 W + gril et 300 W + gril.

Ustensiles pour la cuisson Micro-ondes + gril

Utilisez des ustensiles qui laissent passer les micro-ondes. Les ustensiles doivent résister aux flammes. N'utilisez pas d'ustensiles métalliques en mode combiné. N'utilisez pas d'ustensiles en plastique, car ils pourraient fondre.

Aliments convenant à la cuisson par micro-ondes + gril :

les aliments convenant à la cuisson combinée comprennent tous les types d'aliments cuits devant être réchauffés et dorés (ex. : pâtes cuites) ainsi que les aliments nécessitant un temps de cuisson court pour dorer en surface. Ce mode peut également être utilisé pour des aliments plus épais qui gagnent en saveur lorsque leur surface est croustillante et dorée (ex. : morceaux de poulet à retourner à mi-cuisson). Reportez-vous au tableau relatif au gril pour de plus amples détails.

REMARQUE IMPORTANTE :

Lorsque vous utilisez le mode combiné (micro-ondes + gril), les aliments doivent être placés sur la grille supérieure, sauf indications contraires. Reportez-vous aux instructions du tableau suivant.

Les aliments doivent être retournés à mi-cuisson pour être dorés des deux côtés.

Guide de cuisson au gril pour aliments frais

Préchauffez le gril (fonction Gril) pendant 2 à 3 minutes.

Reportez-vous aux puissances et aux temps de cuisson figurant dans ce tableau pour connaître les instructions relatives à la cuisson au gril.

Aliments frais	Quantité	Puissance	1. Temps 1er côté (min)	2. Temps 2ème côté (min)	Instructions
Tartines	4 tranches (25 g/ tartine)	gril seul	3-4	2-3	Placez les tartines côte à côte sur la grille supérieure.
Tomates cerises	400 g	300 W + gril	5-6	-	Sélectionnez des petites tomates. Disposez-les en cercle dans un plat épais en Pyrex. Placez-les sur la grille supérieure. Laissez reposer 2 à 3 minutes.
Tartine tomate-fromage	4 morceaux (300 g)	300 W + gril	4½-5½	-	Faites d'abord griller les tranches de pain. Placez la tartine garnie sur la grille supérieure. Laissez reposer 2 à 3 minutes.
Tartine Hawaï (jambon, ananas, tranches de fromage)	4 morceaux (500 g)	300 W + gril	6½-7½	-	Faites d'abord griller les tranches de pain. Placez la tartine garnie sur la grille supérieure. Laissez reposer 2 à 3 minutes.
Pommes de terre au four	500 g	600 W + gril	7-8	-	Coupez les pommes de terre en deux. Disposez-les en cercle sur la grille supérieure, côté chair tourné vers le gril.
Gratin de légumes/pommes de terre (réfrigéré)	450 g	450 W + gril	9-11	-	Mettez le gratin frais dans un petit plat en Pyrex. Placez le plat sur la grille supérieure. Laissez reposer 2 à 3 minutes après la cuisson.

Aliments frais	Quantité	Puissance	1. Temps 1er côté (min)	2. Temps 2ème côté (min)	Instructions
Pommes au four	2 pommes (environ 400 g)	300 W + gril	6½-7½	-	Épépinez les pommes et remplissez-les de raisins secs et de confiture. Parsemez d'amandes effilées. Placez les pommes dans un plat en Pyrex. Placez le plat directement sur la grille inférieure.
Morceaux de poulet	500 g (2 morceaux)	300 W + gril	9-10	7-8	Badigeonnez les morceaux de poulet d'huile et ajoutez des épices. Disposez-les en cercle sur la grille supérieure. Laissez reposer 2 à 3 minutes après le passage sous le gril.
Biftecks (à point)	400 g (2 morceaux)	gril seul	12-13	11-12	Badigeonnez les biftecks d'huile. Disposez-les en cercle sur la grille supérieure. Laissez reposer 2 à 3 minutes après le passage sous le gril.
Poisson grillé	400 à 500 g	300 W + gril	5½-6½	5-6	Badigeonnez le poisson d'huile, puis ajoutez des herbes et des épices. Placez deux poissons côte à côte (tête contre queue) sur la grille supérieure. Laissez reposer 2 à 3 minutes après le passage sous le gril.

CONVECTION

La cuisson par convection est le mode de cuisson employé dans les fours traditionnels à air chaud.

L'élément chauffant et le ventilateur sont situés sur la paroi du fond afin de permettre à l'air chaud de circuler.

Ustensiles pour la cuisson par convection :

tous les ustensiles, moules et plaques à pâtisserie que vous utiliseriez normalement dans un four à convection traditionnel peuvent être utilisés.

Aliments convenant à la cuisson par convection :

- tous les biscuits, les petits pains et les gâteaux peuvent être cuits de cette manière ainsi que les gâteaux aux fruits, la pâte à choux et les soufflés.

MICRO-ONDES + CONVECTION

Ce mode associe l'énergie des micro-ondes à l'air chaud, ce qui réduit le temps de cuisson tout en donnant aux aliments un aspect doré et une surface croustillante.

La cuisson par convection est le mode de cuisson employé dans les fours traditionnels à chaleur tournante munis d'un ventilateur sur la paroi du fond.

Ustensiles pour la cuisson micro-ondes + convection :

doivent laisser passer les micro-ondes, doivent être adaptés à la cuisson au four traditionnel (ex. : ustensiles en verre, terre cuite ou porcelaine sans ornements métalliques et décrits dans la cuisson micro-ondes + gril).

Aliments convenant à la cuisson micro-ondes + convection :

viandes, volailles ainsi que plats en cocotte et gratins, gâteaux de Savoie, gâteaux aux fruits, tartes, crumbles, légumes grillés, scones et pains.

Guide de cuisson (suite)

Guide de cuisson par convection pour les aliments frais et surgelés

Faites réchauffer le four à convection à la température désirée à l'aide de la fonction de préchauffage rapide.

Reportez-vous aux puissances et aux temps de cuisson figurant dans ce tableau pour connaître les instructions relatives à la cuisson par convection.

Aliments frais	Quantité	Puissance	1. Temps 1er côté (min)	2. Temps 2ème côté (min)	Instructions
PIZZA Pizza surgelée (déjà cuite)	300 à 400 g	600 W + 220 °C	9-11	-	Placez la pizza sur la grille supérieure. Laissez reposer 2 à 3 minutes après la cuisson.
PÂTES Lasagnes surgelées	400 g	450 W + 200 °C	20-23	-	Placez-les dans un plat en Pyrex de taille adéquate ou laissez-les dans leur emballage d'origine (si celui-ci est conçu pour la cuisson aux micro-ondes et au four traditionnel). Placez les lasagnes encore surgelées sur la grille inférieure. Laissez reposer 2 à 3 minutes après la cuisson.
VIANDE Rôti de bœuf/Rôti d'agneau (à point)	1200 à 1300 g	600 W + 180 °C	19-21	11-13	Badigeonnez le bœuf/l'agneau d'huile et saupoudrez de poivre, sel et paprika. Placez la viande sur la grille inférieure, côté gras vers le bas. Après cuisson, recouvrez la viande d'aluminium et laissez reposer 10 à 15 minutes.
Poulet rôti	900 à 1000 g	450 W + 220 °C	16-18	12-15	Badigeonnez le poulet d'huile et saupoudrez d'épices. Placez tout d'abord le poulet poitrine vers le bas, puis vers le haut sur la grille inférieure. Laissez reposer 5 minutes.

Aliments frais	Quantité	Puissance	1. Temps 1er côté (min)	2. Temps 2ème côté (min)	Instructions
PAIN Petits pains frais (pâte fraîche)	4 morceaux (200 g)	Uniquement 200 °C	13-15	-	Disposez les petits pains en cercle sur la grille inférieure. Utilisez des maniques pour sortir le plat du four. Laissez reposer 2 à 3 minutes.
Pain à l'ail (réfrigéré, précuit)	200 g (1 morceau)	180 W + 220 °C	10-12	-	Placez la baguette surgelée sur du papier sulfurisé sur la grille inférieure. Laissez reposer 2 à 3 minutes après la cuisson.
GÂTEAU Tarte aux pommes (pâte fraîche)	500 g	Uniquement 180 °C	40-45	-	Placez la pâte fraîche (300 g) dans un petit moule à pâtisserie rond en métal noir (18 cm de diamètre). Disposez les tranches de pomme (200 g) sur le dessus. Placez le moule sur la grille inférieure. Laissez reposer 5 à 10 minutes après la cuisson.
Mini muffins (pâte fraîche)	12 x 30 g (350 à 400 g)	Uniquement 200 °C	15-18	-	Répartissez uniformément la pâte fraîche dans des moules à muffins en papier. Placez les plats sur la grille inférieure. Laissez reposer 5 minutes après la cuisson.
Cookies (pâte fraîche)	100 à 150 g	Uniquement 200 °C	9-12	-	Faites préchauffer le four en y mettant un plat métallique rond ou le plat croustilleur. Disposez les cookies sur le plat. Posez le plat sur la grille inférieure.
Gâteau surgelé	1000 g	180 W + 180 °C	18-20	-	Placez le gâteau surgelé directement sur la grille inférieure. Une fois la décongélation et le préchauffage terminés, laissez reposer pendant 15 à 20 minutes.

CONSEILS SPÉCIAUX

FAIRE FONDRE DU BEURRE

Mettez 50 g de beurre dans un petit plat creux en verre. Recouvrez le récipient d'un couvercle en plastique.

Faites-le chauffer pendant 30 à 40 secondes à 900 W jusqu'à ce que le beurre ait entièrement fondu.

FAIRE FONDRE DU CHOCOLAT

Mettez 100 g de chocolat dans un petit plat creux en verre.

Faites-le chauffer pendant 3 à 5 minutes à 450 W jusqu'à ce que le chocolat ait entièrement fondu.

Remuez une ou deux fois en cours de cuisson. Utilisez des maniques pour sortir le plat du four.

FAIRE FONDRE DU MIEL CRISTALLISÉ

Mettez 20 g de miel cristallisé dans un petit plat creux en verre.

Faites-le chauffer pendant 20 à 30 secondes à 300 W jusqu'à ce que le miel ait entièrement fondu.

FAIRE FONDRE DE LA GÉLATINE

Faites tremper des feuilles de gélatine (10 g) pendant 5 minutes dans de l'eau froide. Mettez la gélatine égouttée dans un petit bol en Pyrex.

Faites chauffer pendant 1 minute à 300 W.

Remuez une fois fondue.

CONFECTIONNER UN GLAÇAGE (POUR GÂTEAUX)

Mélangez le glaçage instantané (environ 14 g) avec 40 g de sucre et 250 ml d'eau froide.

Faites-le cuire sans couvercle dans une cocotte en Pyrex pendant 3 ½ à 4 ½ minutes à 900 W, jusqu'à ce que le glaçage devienne transparent. Remuez deux fois en cours de cuisson.

FAIRE DE LA CONFITURE

Mettez 600 g de fruits (ex. : baies mélangées) dans une cocotte en Pyrex de taille adéquate avec couvercle. Ajoutez 300 g de sucre spécial confiture et remuez bien. Faites cuire à couvert pendant 10 à 12 minutes à 900 W.

Remuez plusieurs fois en cours de cuisson. Versez directement le mélange dans des petits pots à confiture en verre munis de couvercles quart de tour.

Laissez reposer 5 minutes.

PRÉPARER UN PUDDING/DE LA CRÈME ANGLAISE

Mélangez la préparation pour pudding avec du sucre et du lait (500 ml) en suivant les indications figurant sur l'emballage et remuez bien. Utilisez une cocotte en Pyrex de taille appropriée équipée d'un couvercle. Faites cuire à couvert pendant 6 ½ à 7 ½ minutes à 900 W.

Remuez plusieurs fois en cours de cuisson.

FAIRE DORER DES AMANDES EFFILÉES

Disposez uniformément 30 g d'amandes effilées sur une assiette en céramique de taille moyenne.

Remuez-les plusieurs fois pendant 3 ½ à 4 ½ minutes à 600 W.

Laissez reposer pendant 2 à 3 minutes dans le four. Utilisez des maniques pour sortir le plat du four.

Pour empêcher l'accumulation de graisses et de résidus d'aliments, nettoyez régulièrement les éléments du four à micro-ondes suivants :

- Les surfaces intérieures et extérieures
- La porte et les joints d'étanchéité
- Le plateau et l'anneau de guidage



Veillez **TOUJOURS** à ce que les joints de la porte soient propres et à ce que celle-ci se ferme correctement.



En négligeant la propreté de votre four, vous risquez d'en détériorer les surfaces et par conséquent l'appareil lui-même, ce qui pourrait s'avérer dangereux.

1. Nettoyez l'extérieur avec un chiffon doux et de l'eau savonneuse tiède. Rincez et séchez.
2. Retirez les projections et autres traces tenaces adhérant aux parois ou sur l'anneau de guidage à l'aide d'un tissu imbibé d'eau savonneuse. Rincez et séchez.
3. Si votre four est très sale ou si une odeur désagréable s'en dégage, placez une tasse d'eau citronnée sur le plateau et faites-la chauffer pendant dix minutes à pleine puissance.
4. Nettoyez le plateau si nécessaire, ce dernier étant adapté au lave-vaisselle.



Ne laissez **JAMAIS** s'écouler d'eau dans les orifices de ventilation. N'utilisez **JAMAIS** de produits abrasifs ou de solvants chimiques. Nettoyez avec un soin tout particulier les joints de la porte afin qu'aucune particule :

- ne s'y accumule ;
- ne nuise à l'étanchéité de la porte.



Nettoyez l'intérieur du four à micro-ondes après chaque utilisation avec un produit de nettoyage non agressif ; laissez le four refroidir au préalable pour éviter toute blessure.



Les instructions relatives aux éléments de cuisson, aux plaques de cuisson et au four doivent mentionner qu'aucun nettoyeur vapeur ne doit être utilisé.

Rangement et entretien du four à micro-ondes

Pour le rangement ou le dépannage de votre four à micro-ondes, vous devez respecter quelques précautions simples.

N'utilisez pas le four si la porte ou ses joints sont endommagés :

- **Charnière cassée**
- **Joints détériorés**
- **Habillage déformé ou embouti**

Seul un technicien spécialisé en micro-ondes est habilité à effectuer ces réparations.

- ☞ Ne retirez **JAMAIS** l'habillage du four. Si le four est en panne ou nécessite une intervention technique :
 - débranchez-le de l'alimentation ;
 - appelez le service après-vente le plus proche.
- ☒ Si vous souhaitez entreposer temporairement votre four, choisissez un endroit sec et non poussiéreux.
 - **Pourquoi ?** la poussière et l'humidité risquent de détériorer certains éléments du four.

Français



Comment éliminer ce produit
(déchets d'équipements électriques
et électroniques)

(Applicable dans les pays de l'Union Européen et aux autres pays européens disposant de systèmes de collecte sélective)

Ce symbole sur le produit ou sa documentation indique qu'il ne doit pas être éliminé en fin de vie avec les autres déchets ménagers. L'élimination incontrôlée des déchets pouvant porter préjudice à l'environnement ou à la santé humaine, veuillez le séparer des autres types de déchets et le recycler de façon responsable. Vous favoriserez ainsi la réutilisation durable des ressources matérielles.

Les particuliers sont invités à contacter le distributeur leur ayant vendu le produit ou à se renseigner auprès de leur mairie pour savoir où et comment ils peuvent se débarrasser de ce produit afin qu'il soit recyclé en respectant l'environnement.

Les entreprises sont invitées à contacter leurs fournisseurs et à consulter les conditions de leur contrat de vente. Ce produit ne doit pas être éliminé avec les autres déchets commerciaux.

Caractéristiques techniques

SAMSUNG s'efforce sans cesse d'améliorer ses produits. Les caractéristiques et le mode d'emploi de ce produit peuvent être modifiés sans préavis.

Source d'alimentation	CA 230 V ~ 50 Hz
Puissance Puissance maximale Micro-ondes Gril (élément chauffant) Convection (élément chauffant)	2700 W 1400 W 1250 W 2050 W maxi.
Puissance de sortie	100 W / 900 W - 6 niveaux (IEC-705)
Fréquence de fonctionnement	2450 MHz
Dimensions (L x P x H) Extérieures Intérieures	522 x 539 x 312 mm 355 x 380,6 x 234 mm
Capacité	1,1 pied cube
Poids Net	21 kg env.



ELECTRONICS

Si vous avez des suggestions ou des questions concernant les produits Samsung, veuillez contacter le Service Consommateurs Samsung.

Tel : 3260 SAMSUNG (€ 0,15/Min)

08 25 08 65 65 (€ 0,15/Min)

www.samsung.com