

SAMSUNG

FOUR À MICRO-ONDES

Mode d'emploi et conseils de cuisson

CE287CN / CE287CNT

Nutri-Ondes

C É R A M I Q U E - É M A I L

5 ANS DE GARANTIE*

Voir les modalités de garantie incluses dans ce manuel

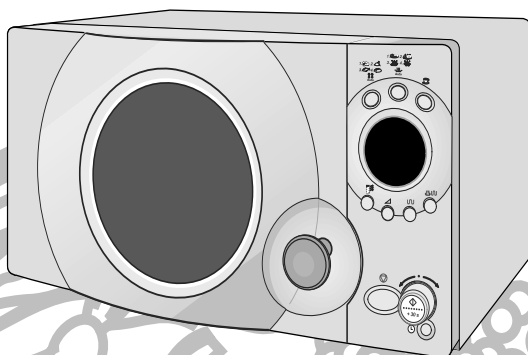

Aide-mémoire.....	2
Four.....	2
Panneau de commande.....	3
Accessoires.....	3
Utilisez ce mode d'emploi.....	4
Précautions d'emploi.....	4
Installez votre four à micro-ondes.....	5
Réglez l'horloge.....	6
Comment fonctionne un four à micro-ondes.....	6
Vérifiez que votre four fonctionne correctement.....	7
Problèmes et solutions.....	7
Cuisez et réchauffez un plat par micro-ondes.....	8
Niveaux de puissance.....	8
Arrêtez la cuisson.....	8
Ajustez le temps de cuisson.....	9
Réchauffez ou cuisez un plat en mode automatique.....	9
Temps pour le réchauffage ou la cuisson en mode automatique.....	9
Décongelez un plat automatiquement.....	10
Temps pour la décongélation automatique.....	10
Réchauffez une boisson en mode instantané.....	11
Temps pour le réchauffage en mode instantané.....	11
Utilisez un plat croustilleur (CE287CNT).....	11
Conseils de cuisson pour le plat croustilleur (CE287CNT).....	12
Choisissez la position de l'élément chauffant.....	13
Choisissez les accessoires.....	13
Cuisez un plat au gril.....	13
Combinez la cuisson aux micro-ondes et le gril.....	14
Désodorisez votre four.....	14
Supprimez le signal sonore.....	15
Verrouillez votre four à micro-ondes.....	15
Guide des récipients.....	16
Conseils de cuisson.....	17
Nettoyez votre four à micro-ondes.....	23
Rangez ou réparez votre four à micro-ondes.....	24
Spécifications techniques.....	24

Aide-mémoire

Si vous souhaitez cuire un plat

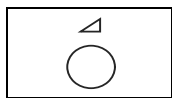

1. Mettez le plat dans le four.
Sélectionnez le niveau de puissance en appuyant autant de fois que nécessaire sur le bouton .



2. Réglez le temps de cuisson en tournant le bouton de sélection.



3. Appuyez sur le bouton .
Résultat: la cuisson démarre. À la fin de la cuisson, un signal retentit quatre fois.

Si vous souhaitez décongeler un plat

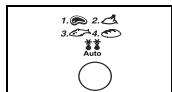

1. Mettez le plat congelé dans le four.
Appuyez sur le bouton **Auto** ().

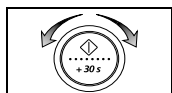

2. Sélectionnez le poids en tournant le bouton de sélection.



3. Appuyez sur le bouton .

Si vous souhaitez ajouter 30 secondes de cuisson



- Laissez le plat dans le four.
Appuyez sur le bouton **+ 30s** chaque fois que vous souhaitez ajouter 30 secondes.

Si vous souhaitez griller un plat

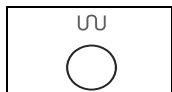

1. Appuyez sur le bouton .

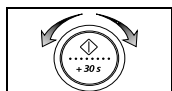

2. Réglez le temps de cuisson en tournant le bouton de sélection.

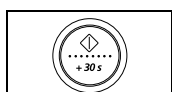

3. Appuyez sur le bouton .

Four

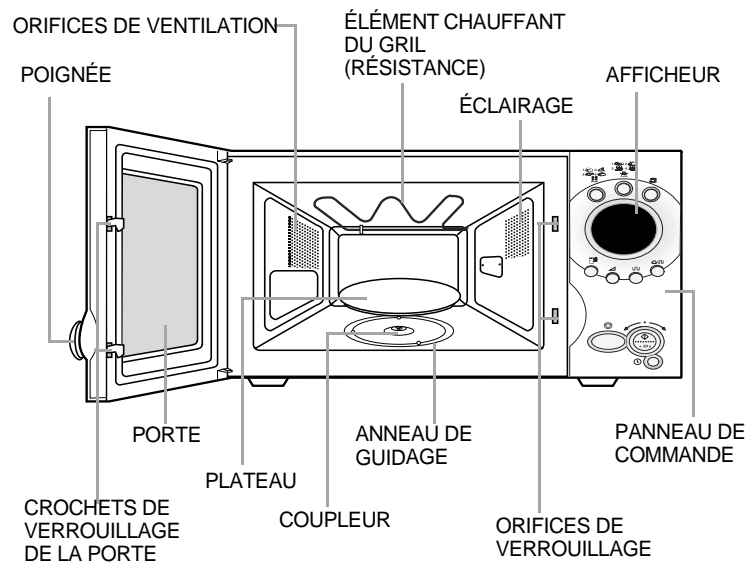

Panneau de commande

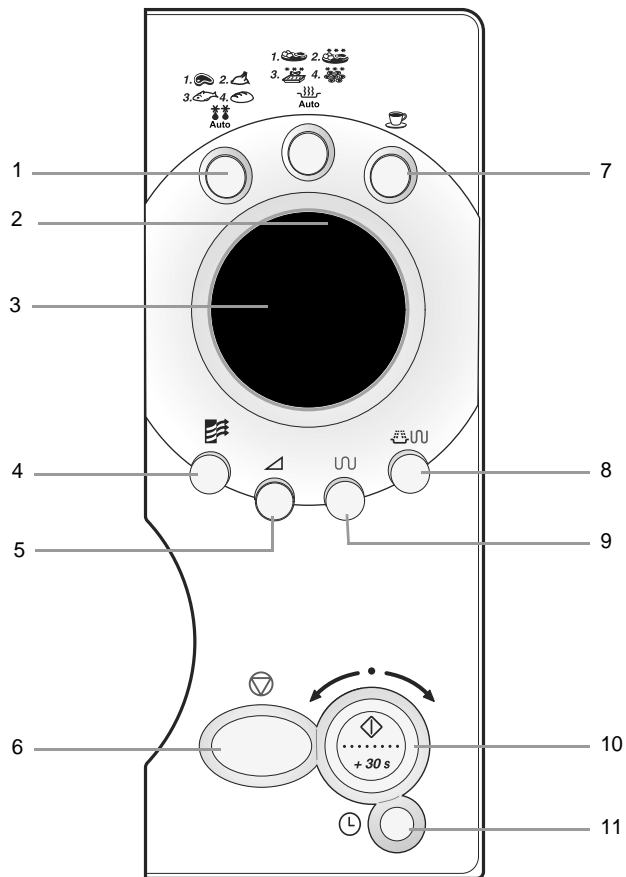

- | | |
|---|---|
| 1. BOUTON DE DÉCONGÉLATION AUTOMATIQUE | 7. BOUTON BOISSONS (MODE RÉCHAUFFAGE INSTANTANÉ) |
| 2. SÉLECTION DU MODE DE RÉCHAUFFAGE OU DE CUISSON AUTOMATIQUE | 8. SÉLECTION DU MODE COMBINÉ |
| 3. AFFICHEUR | 9. SÉLECTION DU MODE GRIL |
| 4. BOUTON DE DÉSODORISATION | 10. BOUTON DE DÉMARRAGE ET DE SÉLECTION (heure, temps, poids et quantité) |
| 5. SÉLECTION DU MODE MICRO-ONDES/NIVEAU DE PUISSANCE | 11. RÉGLAGE DE L'HEURE |
| 6. BOUTON D'ARRÊT ET D'ANNULATION | |

Accessoires

Selon le modèle de four à micro-ondes acheté, vous disposez de plusieurs accessoires utilisables de diverses manières.

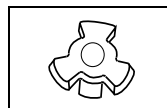

1. **Coupleur**, déjà placé sur l'axe du moteur situé au centre du plancher du four.

Objet: le coupleur fait tourner le plateau.

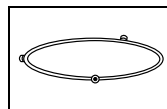

2. **Anneau de guidage**, à placer au centre du plancher du four.

Objet: l'anneau de guidage supporte le plateau.

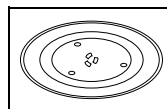

3. **Plateau**, à placer sur l'anneau de guidage en adaptant le centre sur le coupleur.

Objet: ce plateau constitue la principale surface de cuisson ; il est facile de le retirer pour le nettoyer.

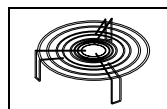

4. **Grille métallique**, à placer sur le plateau.

Objet: la grille métallique peut être utilisée en mode gril et en mode combiné (micro-ondes + gril).

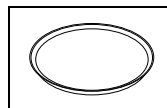

5. **Plat croustillant (CE287CNT uniquement)**. Pour plus de renseignements sur l'utilisation du plat croustillant, reportez-vous à la page 11.

Objet: le plat croustillant permet de mieux faire dorer les aliments en mode combiné micro-ondes + gril et d'obtenir des pâtes croustillantes (tartes, quiches, pizzas ou feuilletés).



N'utilisez **JAMAIS** le four à micro-ondes sans l'anneau de guidage et le plateau.

Utilisez ce mode d'emploi

F Vous venez d'acquérir un four à micro-ondes SAMSUNG. Le mode d'emploi contient de nombreux conseils et instructions sur son utilisation :

- précautions d'emploi,
- récipients et ustensiles recommandés,
- conseils utiles.

À l'intérieur de la couverture, un aide-mémoire décrit les quatre opérations de base :

- cuire un plat (avec votre four à micro-ondes),
- décongeler un plat automatiquement,
- griller un plat,
- ajouter du temps de cuisson.

Au début du mode d'emploi, vous trouverez les illustrations des modèles de four et plus particulièrement des panneaux de commande, pour vous permettre de mieux localiser les boutons.

Les instructions pas-à-pas emploient trois symboles :



Important



Remarque



Attention



Tournez

PRÉCAUTIONS POUR ÉVITER L'EXPOSITION ÉVENTUELLE À UNE ÉNERGIE MICRO-ONDES EXCESSIVE

La non-observation des consignes de sécurité suivantes peut se traduire par une exposition dangereuse à l'énergie micro-ondes.

1. N'essayez jamais d'utiliser le four avec la porte ouverte, d'intervenir sur les verrouillages de sécurité (crochets de la porte) ou d'obturer les orifices de sécurité.
2. Ne placez aucun objet entre la porte du four et la face avant et ne laissez pas de résidus, de miettes, ou de produits nettoyants s'accumuler sur les joints d'étanchéité. Maintenez la porte et les joints d'étanchéité propres, en les essuyant, après usage, d'abord avec un chiffon humide et ensuite avec un chiffon sec et doux.
3. Si le four est endommagé, ne l'utilisez pas tant qu'il n'a pas été réparé par un spécialiste micro-ondes formé par le fabricant. Il est impératif que la porte du four ferme correctement et que les éléments suivants ne soient pas endommagés :
 - (1) porte, joints de porte et joints d'étanchéité,
 - (2) charnières de porte (cassées ou lâches),
 - (3) cordon d'alimentation.
4. Le four doit être réglé et réparé exclusivement par un technicien micro-ondes qualifié et formé par le fabricant.

Précautions d'emploi

Précautions d'emploi.

Lisez attentivement ce manuel et conservez-le précieusement pour vous y reporter ultérieurement.

Avant de cuire des aliments ou des liquides dans votre four à micro-ondes, vous devez prendre les précautions suivantes.

1. N'utilisez **AUCUN** récipient ou ustensile métallique dans le four à micro-ondes:
 - plats métalliques,
 - assiettes avec décorations dorées ou argentées,
 - brochettes, fourchettes, etc.

Raison: ils provoquent des arcs électriques ou étincelles qui pourraient endommager les parois du four.
2. **NE** réchauffez **JAMAIS** :
 - des bocaux, bouteilles ou récipients fermés hermétiquement ou sous vide. Exemple : petits pots pour bébé.
 - des aliments hermétiques. Exemple : œufs, noix en coquille, tomates.

Raison: l'augmentation de la pression pourrait les faire exploser.

Astuce: retirez le couvercle et percez les peaux, sachets, etc.
3. **NE** faites **JAMAIS** fonctionner le four à vide.

Raison: cela pourrait endommager les parois du four.

Astuce: laissez un verre d'eau en permanence dans le four. Si vous démarrez le four accidentellement, l'eau absorbera les micro-ondes.
4. Lorsque le four fonctionne à vide, l'alimentation électrique du four est automatiquement coupée par mesure de sécurité. Après une période d'attente d'environ 30 minutes, vous pouvez de nouveau faire fonctionner le four normalement.
5. **NE** couvrez **JAMAIS** les orifices de ventilation situés à l'arrière du four avec des torchons ou des papiers.

Raison: les torchons ou papiers pourraient prendre feu à cause de l'évacuation de l'air chaud.
6. Utilisez **TOUJOURS** des gants isolants pour retirer un plat du four.

Raison: certains plats absorbent les micro-ondes et il y a toujours un transfert de chaleur des aliments au plat. Les plats sont donc très chauds.
7. **NE** touchez **PAS** les parois intérieures du four.

Raison: malgré les apparences, ces parois peuvent vous brûler même après la cuisson. Ne mettez aucun produit inflammable en contact avec une zone intérieure du four. Laissez d'abord le four refroidir.
8. Pour réduire le risque de feu à l'intérieur du four :
 - n'y rangez aucun produit inflammable,
 - retirez les attaches métalliques des sacs en papier ou en plastique,
 - n'utilisez pas votre four à micro-ondes pour sécher des journaux,
 - en cas d'apparition de fumée, laissez la porte du four fermée et arrêtez le four ou débranchez-le de la prise électrique.
9. Faites **TOUJOURS** très attention lorsque vous chauffez des liquides ou des aliments pour bébé.

Précautions d'emploi (suite)

- Attendez au moins 20 secondes après avoir arrêté le four, pour bien répartir la chaleur.
- Remuez pendant la cuisson si nécessaire et TOUJOURS après.
- Manipulez les récipients avec précaution après la cuisson. Vous risquez de vous brûler si le récipient est trop chaud.
- Pour empêcher les liquides de continuer à monter en température longtemps après leur sortie du four et éviter ainsi de vous brûler, remuez avant, pendant et après la cuisson.
- Nous vous conseillons de laisser une cuillère en plastique dans les liquides pour permettre à la température de baisser plus rapidement et éviter les débordements.

Raison: lorsque vous réchauffez des liquides, l'ébullition peut être "à retardement" ce qui signifie qu'elle peut être atteinte une fois le récipient sorti du four. Vous risquez de vous ébouillanter par inattention.

- Si vous vous ébouillantez :
 - * plongez la partie ébouillante dans de l'eau froide pendant au moins dix minutes,
 - * couvrez avec un pansement sec et propre,
 - * n'appliquez aucune crème, huile ou lotion.
 - **NE** remplissez **JAMAIS** complètement le récipient. Choisissez un récipient évasé pour prévenir tout débordement de liquide. Des bouteilles à goulot étroit peuvent exploser en cas de surchauffe.
 - Vérifiez **TOUJOURS** la température du lait ou des aliments pour bébé avant de les servir.
 - **NE** chauffez **JAMAIS** un biberon avec la tétine, car il pourrait exploser en cas de surchauffe.
10. Veillez à ne pas endommager le cordon d'alimentation.
- Ne plongez pas le cordon ou la fiche dans l'eau et tenez le cordon éloigné des surfaces chaudes.
 - N'utilisez pas l'appareil si le cordon ou la fiche est endommagé.
11. Quand vous ouvrez la porte du four, tenez-vous à une longueur de bras.
- Raison:** l'air chaud ou la vapeur libérée pourrait vous brûler.
12. Conservez l'intérieur du four propre.
- Raison:** des particules de nourriture ou des gouttes de graisse collées aux parois ou au plancher du four peuvent endommager sa peinture et réduire son efficacité.
13. Un "cliquettement" peut se faire entendre pendant le fonctionnement du four, et plus particulièrement pendant la décongélation.
- Raison:** ce bruit indique un changement de puissance. Ce phénomène est normal.

INSTRUCTIONS DE SÉCURITÉ IMPORTANTES

Pendant la cuisson, regardez de temps à autres dans le four lorsque les aliments sont réchauffés ou cuits dans des récipients jetables en plastique, papier ou autres matériaux combustibles.

IMPORTANT

NE permettez **JAMAIS** aux jeunes enfants d'utiliser le four à micro-ondes ou de jouer avec, et **NE** les laissez **PAS** sans surveillance à proximité du four en fonctionnement. Des objets pouvant attirer l'attention des enfants (bonbons, jouets, etc.) **NE** doivent **JAMAIS** être rangés à l'intérieur ou au-dessus du four.

Installez votre four à micro-ondes

Installez le four sur une surface plane, horizontale et suffisamment solide pour supporter le poids du four.

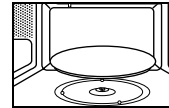
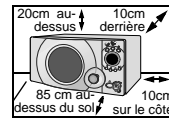

1. Prévoyez un dégagement d'au moins 10 cm autour du four et de 20 cm au-dessus pour faciliter la ventilation. Cet appareil doit être installé à une hauteur d'au moins 85 cm au-dessus du sol.
2. Retirez tout élément d'emballage de l'intérieur du four. Installez l'anneau de guidage et le plateau. Vérifiez que le plateau est correctement installé.
3. Installez le four à micro-ondes de façon à pouvoir accéder à la fiche d'alimentation.

- * N'obstruez **jamais** les orifices de ventilation, car le four risquerait de surchauffer et de s'arrêter automatiquement. Vous devrez alors attendre qu'il ait suffisamment refroidi pour le réutiliser.
- * Pour votre sécurité personnelle, cet appareil doit être branché sur une prise murale à 3 broches délivrant une tension de 230 volts CA, 50 Hz avec mise à la terre. Si le cordon d'alimentation de l'appareil est endommagé, contactez votre revendeur ou le service-après vente SAMSUNG le plus proche.
- * N'installez **pas** le four dans un environnement chaud ou humide, par exemple à côté d'un radiateur ou d'un four traditionnel. Avant d'utiliser votre four pour la première fois, nettoyez les surfaces intérieures et les joints d'étanchéité à l'aide d'un chiffon humide.

Réglez l'horloge

Votre four à micro-ondes est équipé d'une horloge grâce à laquelle vous pouvez afficher l'heure sur 24 heures ou sur 12 heures. Vous devez régler l'horloge :

- à l'installation initiale,
- après une coupure de courant.

☒ N'oubliez pas de changer l'heure lors du passage de l'heure d'hiver à celle d'été, et vice-versa.

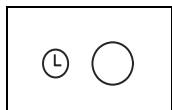

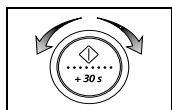

1. Pour afficher l'heure en mode....
24-heures,
12-heures,

appuyez sur le bouton  ...
une fois.
deux fois.

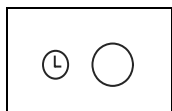

2. Tournez le bouton de sélection pour régler l'heure.



3. Appuyez sur le bouton .

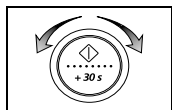

4. Tournez le bouton de sélection pour régler les minutes.

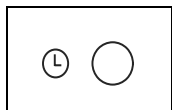

5. Appuyez sur le bouton .

Comment fonctionne un four à micro-ondes

Les micro-ondes sont des ondes électromagnétiques à haute fréquence, l'énergie dissipée permettant de cuire et de réchauffer des aliments sans altérer ni leur couleur ni leur forme.

À l'aide de votre four à micro-ondes, vous pouvez :

- décongeler en mode automatique,
- cuire ou réchauffer en mode automatique,
- réchauffer en mode instantané,
- cuire.

Principe de cuisson

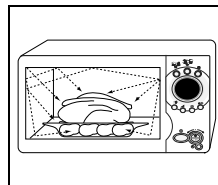

1. Les micro-ondes générées par le magnétron sont distribuées de façon homogène à l'aide du plateau tournant. De cette manière, les aliments cuisent uniformément.
2. Les micro-ondes sont absorbées par les aliments jusqu'à une profondeur d'environ 2,5 cm. La cuisson se poursuit ensuite par diffusion de la chaleur à l'intérieur des aliments.
3. Les temps de cuisson varient en fonction du récipient utilisé et des propriétés des aliments :
 - quantité et densité,
 - contenu en eau,
 - température initiale (ambiante ou réfrigérée).



Le centre des aliments étant cuit par diffusion de la chaleur, la cuisson se poursuit même lorsque les aliments sont sortis du four. Les temps de repos spécifiés dans les recettes et dans ce mode d'emploi doivent donc être respectés pour assurer :

- la cuisson homogène des aliments (jusqu'au centre),
- une température uniforme.

Vérifiez que votre four fonctionne correctement

La procédure suivante vous permet de vérifier à tout moment que votre four fonctionne correctement.

Ouvrez la porte du four en tirant sur la poignée. Mettez un verre d'eau sur le plateau et refermez la porte.

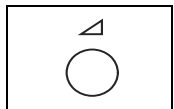

1. Appuyez sur le bouton ▲.

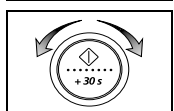

2. Réglez un temps de cuisson de 4 à 5 minutes en tournant le bouton de sélection.



3. Appuyez sur le bouton ◆.
Résultat: l'eau est chauffée pendant 4 à 5 minutes et doit être bouillante.

✉ Le four doit être correctement raccordé au secteur. Le plateau doit être installé dans le four. Si vous sélectionnez un niveau de puissance autre que le maximum, il faudra plus longtemps pour faire bouillir l'eau.

Problèmes et solutions

Si vous êtes confronté à l'un des problèmes énumérés ci-dessous, essayez les solutions correspondantes.

- ◆ Ces phénomènes sont normaux :
 - Condensation à l'intérieur du four.
 - Flux d'air autour de la porte et du four.
 - Réflexion de lumière autour de la porte et du four.
 - Vapeur s'échappant du pourtour de la porte et des orifices de ventilation.
 - ◆ Le four ne démarre pas lorsque vous appuyez sur le bouton ◆.
 - La porte est-elle bien fermée ?
 - ◆ Les aliments ne sont pas du tout cuits.
 - Avez-vous sélectionné le temps de cuisson correctement et/ou appuyé sur le bouton ◆ ?
 - La porte est-elle bien fermée ?
 - L'alimentation secteur a-t-elle disjoncté ou le fusible a-t-il fondu à la suite d'une surcharge de votre prise électrique ?
 - ◆ Les aliments sont trop ou pas assez cuits.
 - Avez-vous indiqué un temps de cuisson correct en fonction du type d'aliments ?
 - Avez-vous choisi le niveau de puissance approprié ?
 - ◆ Des étincelles et craquements se produisent à l'intérieur du four (arcs électriques).
 - Avez-vous utilisé un plat avec des décorations métalliques ?
 - Avez-vous laissé une fourchette ou un autre ustensile métallique à l'intérieur du four ?
 - Avez-vous mis du papier d'aluminium trop près des parois du four ?
 - ◆ Le four provoque des interférences avec des radios ou téléviseurs.
 - Une légère interférence peut être provoquée sur un téléviseur ou une radio lorsque le four fonctionne. C'est normal. Pour remédier à ce problème, installez le four loin des téléviseurs, radios ou antennes.
 - Si le microprocesseur du four détecte une interférence, l'afficheur peut être réinitialisé. Pour remédier à ce problème, déconnectez le cordon d'alimentation, puis rebranchez-le. Réglez de nouveau l'horloge.
- ✉ Si le problème ne peut être résolu à l'aide des instructions ci-dessus, contactez votre revendeur ou le service après-vente SAMSUNG le plus proche.

Cuisez et réchauffez un plat par micro-ondes

Suivez les instructions ci-dessous pour cuire ou réchauffer des aliments. Vérifiez **TOUJOURS** les réglages de cuisson avant de laisser les aliments cuire sans surveillance.

Posez le plat au centre du plateau, puis fermez la porte.

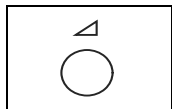

- Appuyez sur le bouton .
Résultat: la puissance de cuisson maximale (850 W) s'affiche par défaut. Réglez le niveau de puissance approprié en appuyant de nouveau sur le bouton jusqu'à ce que la puissance souhaitée s'affiche. Pour plus de renseignements, reportez-vous au tableau de la page suivante.

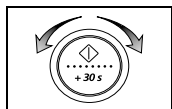

- Réglez le temps de cuisson en tournant le bouton de sélection.



- Appuyez sur le bouton .
Résultat: l'éclairage du four s'allume, le plateau commence à tourner et la cuisson démarre. Lorsqu'elle est terminée;
 - un signal sonore retentit quatre fois,
 - un signal de rappel de fin de cuisson est émis toutes les minutes,
 - l'heure s'affiche de nouveau.



Ne mettez **jamais** le four en route lorsqu'il est vide.



Pour chauffer un plat pendant une courte durée à puissance de cuisson maximale (850 W), il vous suffit d'appuyer sur le bouton 30 sec+ chaque fois que vous souhaitez ajouter 30 secondes de cuisson. Le four démarre immédiatement.

Niveaux de puissance

Vous pouvez choisir entre sept niveaux.

Niveau	Puissance	
	Micro-ondes	GRIL
ÉLEVÉ	850 W	
MOYEN ÉLEVÉ	600 W	
MOYEN	450 W	
MOYEN-BAS	300 W	
DÉCONGÉLATION	180 W	
BAS/TIÈDE	100 W	
GRIL	-	1100 W
COMBI I ()	600 W	1100 W
COMBI II ()	450 W	1100 W
COMBI III ()	300 W	1100 W

- Les temps de cuisson donnés dans ce mode d'emploi correspondent aux niveaux de puissance indiqués ci-dessus. Si vous sélectionnez un niveau de puissance plus élevé, le temps de cuisson sera plus court.
- En revanche, si vous sélectionnez un niveau de puissance moins élevé, le temps de cuisson sera plus long.

Vous pouvez ajouter plus ou moins de temps de cuisson en tournant le bouton de sélection de quantité double.

Temps	Durée de cuisson ajoutée	Temps	Durée de cuisson ajoutée
jusqu'à 1 min.	5 sec.	10 à 20 min.	1 min.
1 à 3 min.	10 sec.	20 à 40 min.	2 min.
3 à 10 min.	30 sec.	40 à 99 min.	5 min.

Arrêtez la cuisson

Vous pouvez arrêter la cuisson à tout moment afin d'examiner les aliments.

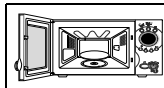

- Pour arrêter la cuisson temporairement, ouvrez la porte.
Résultat: la cuisson s'arrête. Pour redémarrer la cuisson, refermez la porte et appuyez sur le bouton .

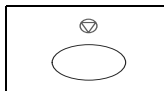

- Pour arrêter la cuisson complètement, appuyez deux fois sur le bouton .
Résultat: les réglages de cuisson sont annulés.



Vous pouvez également annuler les réglages avant de démarrer la cuisson en appuyant sur le bouton d'annulation ().

Ajustez le temps de cuisson

Vous pouvez augmenter le temps de cuisson en appuyant sur le bouton 30 sec+ chaque fois que vous souhaitez ajouter 30 secondes.



Appuyez sur le bouton **+30 s** chaque fois que vous souhaitez ajouter 30 secondes.



Vous ne pouvez ajuster le temps de cuisson que si l'un des modes suivants est sélectionné : Micro-ondes, Réchauffage/cuisson automatique, Gril ou Combiné.

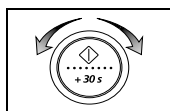

Pendant la cuisson, tournez le bouton de sélection vers la droite ou vers la gauche pour augmenter ou diminuer le temps de cuisson.

Réchauffez ou cuisez un plat en mode automatique

La fonction de réchauffage et de cuisson automatique propose quatre programmes pré-enregistrés. Ainsi, vous n'avez pas besoin de régler le temps de cuisson, ni le niveau de puissance. Vous pouvez ajuster le nombre de portions en tournant le bouton de sélection. Posez le plat au centre du plateau, puis fermez la porte

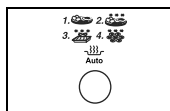

1. Sélectionnez le type d'aliments en appuyant une ou plusieurs fois sur le bouton de sélection du mode réchauffage ou cuisson automatique (**Auto**).

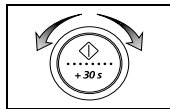

2. Sélectionnez la quantité ou les portions en tournant le bouton de sélection. Pour plus de renseignements, reportez-vous au tableau de la page suivante.







3. Appuyez sur le bouton .
Résultat: la cuisson démarre. Lorsqu'elle est terminée :
1) un signal sonore retentit quatre fois,
2) un signal de rappel de fin de cuisson est émis toutes les minutes,
3) l'heure s'affiche de nouveau.



N'utilisez que des récipients garantis micro-ondes.

Temps pour le réchauffage ou la cuisson en mode automatique

Le tableau suivant présente les divers programmes de réchauffage et de cuisson en mode automatique, les quantités, temps de repos et autres recommandations.

Code/Symbole	Aliment	Quantité	Temps de repos (en minutes)	Recommandations
1 	Assiette garnie (Réfrigérée)	300 à 350 g 400 à 450 g	3 min.	Mettez les aliments dans une assiette en céramique et recouvrez cette dernière d'un film plastique garanti micro-ondes. Ce programme concerne des plats composés de trois aliments différents, tels qu'un morceau de viande avec de la sauce, des légumes et des pommes de terres, des pâtes ou du riz.
2 	Plat congelé	300 à 350 g 400 à 450 g	4 min.	Vérifiez que l'emballage est garanti micro-ondes, puis percez le film protecteur. Mettez le plat dans le four. Ce programme concerne des plats congelés composés de trois aliments différents, tels qu'un morceau de viande avec de la sauce, des légumes et des pommes de terres, des pâtes ou du riz.
3 	Gratin de pâtes (congelé)	200 g 400 g	3 min.	Placez le gratin dans un plat en verre. Disposez le plat sur la grille. Ce programme concerne les gratins de pâtes, tels que les lasagnes, les cannelloni ou les macaroni.
4 	Mini-quiches/ Mini-pizzas (congelées)	150 g (4 à 6 pièces) 250 g (7 à 9 pièces)	-	Répartissez les quiches et les pizzas sur la grille.

Décongelez un plat automatiquement

La décongélation automatique vous permet de décongeler des aliments, tels que de la viande, de la volaille, du poisson, du pain ou des gâteaux. Il vous suffit de sélectionner le programme et le poids, le temps de décongélation et le niveau de puissance étant réglés automatiquement.

☒ N'utilisez que des récipients garantis micro-ondes.

Posez le plat congelé au centre du plateau, puis fermez la porte.

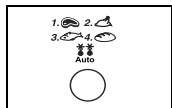

1. Appuyez sur le bouton **Auto** (👉).

Résultat: les indications suivantes s'affichent :



Appuyez sur le bouton **Auto** (👉) une ou plusieurs fois selon le type d'aliments à décongeler. Pour plus de renseignements, reportez-vous au tableau de la page suivante.

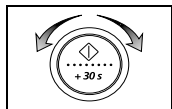

2. Sélectionnez le poids en tournant le bouton de sélection.

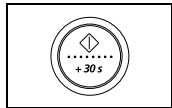

3. Appuyez de nouveau sur le bouton **Auto** (👉) pour lancer le processus de décongélation.





Résultat:

- ◆ la décongélation commence.
- ◆ un signal sonore peut se faire entendre à mi-parcours pour vous faire penser à retourner l'aliment.
- ◆ Appuyez de nouveau sur le bouton **Auto** (👉) pour terminer la décongélation.

☒ Vous pouvez également décongeler des aliments manuellement en sélectionnant la fonction de cuisson/réchauffage par micro-ondes avec un niveau de puissance de 180 W. Pour plus de renseignements, reportez-vous à la section intitulée "Cuissez et réchauffez un plat par micro-ondes", page 8.

Temps pour la décongélation automatique

Le tableau suivant présente les divers programmes de décongélation automatique, les quantités, temps de repos et autres recommandations. Retirez les emballages des aliments avant de commencer la décongélation. Mettez l'aliment congelé dans une assiette en céramique.

Code	Aliment	Quantité	Temps de repos (en minutes)	Recommandations
1	 Viande	200 à 1500 g	20 à 60 min.	Protégez les bords avec du papier d'aluminium. Au signal sonore, retournez la viande. Ce programme convient très bien pour décongeler du bœuf, du mouton, du porc, des steaks, des côtelettes ou de la viande hachée.
2	 Volaille	200 à 1500 g	20 à 60 min.	Protégez les extrémités des pattes et des ailes avec du papier d'aluminium. Au signal sonore, retournez la volaille. Ce programme convient très bien pour décongeler des poulets entiers ou découpés.
3	 Poisson	200 à 1500 g	20 à 50 min.	Protégez la queue du poisson avec du papier d'aluminium. Au signal sonore, retournez le poisson. Ce programme convient très bien pour décongeler des poissons entiers ou en filets.
4	 Pain/ Gâteau	125 à 625 g	5 à 20 min.	Posez le pain sur le plateau recouvert d'une feuille de papier absorbant. Au signal sonore, retournez le pain. Ce programme convient très bien pour décongeler tout type de pains (petits pains individuels, baguettes, pains entiers ou en tranches). Disposez les petits pains en cercle. Mettez le gâteau dans une assiette en céramique. Si possible, retournez-le au signal sonore. (La décongélation ne s'arrête que lorsque vous ouvrez la porte.) Ce programme convient très bien pour décongeler les gâteaux à base de levure, les biscuits, les cheese cakes et les pâtes feuilletées. En revanche, il ne convient pas pour décongeler les pâtisseries à base de pâte sablée, les gâteaux aux fruits et à la crème ainsi que les gâteaux avec nappage au chocolat.

☒ Pour décongeler un plat manuellement, positionnez le bouton de sélection du niveau de puissance sur Décongélation Manuelle (180W). Pour plus de renseignements sur la décongélation manuelle et le temps de décongélation, reportez-vous à la page 20.

Réchauffez une boisson en mode instantané

Le réchauffage instantané permet de régler automatiquement le temps de cuisson et de démarrer le réchauffage instantanément sans appuyer sur le bouton ☕. Vous pouvez ajuster le nombre de tasses en appuyant autant de fois que nécessaire sur le bouton de réchauffage instantané.

Posez la tasse au centre du plateau, puis fermez la porte.

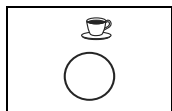

1. Sélectionnez le nombre de tasses en appuyant une ou plusieurs fois sur le bouton (☕).

Résultat: la cuisson démarre après deux secondes environ. Lorsqu'elle est terminée :

- 1) un signal sonore retentit quatre fois,
- 2) un signal de rappel de fin de cuisson est émis toutes les minutes pendant trois minutes,
- 3) l'heure s'affiche de nouveau.

Exemple : appuyez une fois sur le bouton de réchauffage instantané (☕) pour réchauffer une tasse de café.
Pour plus de renseignements, reportez-vous au tableau ci-dessous.

☒ N'utilisez que des récipients garantis micro-ondes.

Temps pour le réchauffage en mode instantané

Le tableau suivant présente les quantités, temps de repos et autres recommandations pour le programme de réchauffage en mode instantané.

Aliment	Quantité	Temps de repos	Recommandations
Boissons (café, lait, thé, eau à température ambiante)	150 ml (1 tasse) 250 ml (1 bol)	1 à 2 min.	Versez la boisson dans une tasse ou un bol en céramique sans recouvrir. Placez la tasse ou le bol au centre du plateau. Remuez avant et après le temps de repos.



Utilisez un plat croustilleur (CE287CNT)

Notre four à micro-ondes SAMSUNG est fourni avec un plat croustilleur. Ce plat vous permet de faire dorer la partie supérieure des aliments à l'aide du gril et de rendre la partie inférieure dorée et croustillante grâce à la température élevée du plat croustilleur. Le plat croustilleur peut servir pour divers aliments. Pour plus de renseignements, reportez-vous au tableau de la page suivante. Ce plat peut également servir pour le bacon, les œufs, les saucisses, etc.

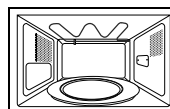

1. Posez le plat croustilleur directement sur le plateau et préchauffez-le en choisissant le mode combiné micro-ondes (puissance de cuisson de 600 W) + gril (☀️). Respectez les temps et les recommandations du tableau de la page suivante.

☞ Utilisez toujours des gants isolants car le plat croustilleur sera très chaud.

2. Pour donner un bel aspect doré aux aliments tels que le bacon et les œufs, enduisez le plat d'huile.

✳️ Votre plat croustilleur est recouvert d'un revêtement anti-adhésif, matière très sensible aux rayures.

✳️ Ne coupez jamais la nourriture directement dans le plat avec des objets pointus comme un couteau. Utilisez des accessoires en plastique pour éviter de rayer le revêtement du plat croustilleur ou sortez les aliments du plat avant de les couper.

3. Disposez les aliments dans le plat croustilleur. Ne mettez aucun récipient ou objet non résistant à la chaleur sur le plat croustilleur (un saladier en plastique, par exemple).

☞ Ne mettez jamais le plat croustilleur dans le four sans que le plateau soit installé.

4. Placez le plat croustilleur sur la grille métallique (ou sur le plateau) dans le four.

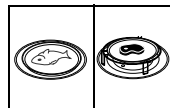
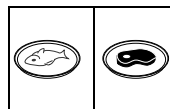

5. Sélectionnez le temps et la puissance de cuisson appropriés. Pour plus de renseignements, reportez-vous au tableau de la page suivante.



Comment nettoyer le plat croustilleur

Nettoyez le plat croustilleur avec de l'eau tiède et du liquide vaisselle, puis rincez-le à l'eau claire. N'utilisez pas de brosse à récurer ou d'éponge à face grattante, sous peine d'endommager le revêtement du plat.



Attention

Le plat croustilleur n'est pas garanti lave-vaisselle.

Conseils de cuisson pour le plat croustilleur (CE287CNT)

F Nous vous conseillons de préchauffer le plat croustilleur directement sur le plateau du four en choisissant le mode combiné micro-ondes (puissance de cuisson : 600 W) + gril (☀️) et en respectant les temps et recommandations du tableau ci-dessous.

Aliment	Quantité	Préchauffage (en minutes)	Puissance	Cuisson (en minutes)	Recommandations
Bacon	4 tranches (80g)	3 min.	600W + Gril	3½-4 min.	Préchauffez le plat croustilleur. Disposez les tranches de bacon l'une à côté de l'autre dans le plat, puis mettez ce dernier sur la grille.
Tomates gratinées	200 g (2 tomates)	3 min.	450W + Gril	4½-5 min.	Préchauffez le plat croustilleur. Coupez les tomates en deux. Saupoudrez de fromage. Disposez les moitiés de tomate en cercle dans le plat. Mettez le plat sur la grille.
Hamburgers (congelés)	2 pièces (125g)	3 min.	600W + Gril	7-7½ min.	Préchauffez le plat croustilleur. Disposez les hamburgers congelés en cercle sur la grille. Retournez après 4-5 min.
Baguettes (congelées)	200-250 g (2 bag.)	4 min.	450W + Gril	8-9 min.	Préchauffez le plat croustilleur. Disposez les baguettes de la façon suivante : au centre du plat pour une seule baguette, côte à côte pour deux. Mettez le plat sur la grille.
Pizza (congelée)	300 - 350 g	4 min.	600W + Gril	9-10 min.	Préchauffez le plat croustilleur. Mettez la pizza congelée dans le plat croustilleur, puis placez ce dernier sur la grille.

Pommes au four	250 g 500 g	3 min.	600W + Gril	5-6 min. 8-9 min.	Préchauffez le plat croustilleur. Coupez les pommes de terre en deux. Disposez-les en cercle dans le plat, côté coupé vers le bas. Mettez le plat sur la grille.
Bâtonnets de poisson pané (congelés)	150 g (5 bâtonnets) 300 g (10 bâtonnets)	4 min.	600W + Gril	7-8 min. 9-10 min.	Préchauffez le plat croustilleur. Enduisez le plat d'huile (une cuillère à soupe). Disposez les bâtonnets en cercle dans le plat. Retournez-les après 3½ min (5 bâtonnets) ou après 5 min (10 bâtonnets).
Nuggets de poulet (congelés)	125 g 250 g	4 min.	600W + Gril	5-5½ min. 7½-8 min.	Préchauffez le plat croustilleur. Enduisez le plat d'huile (une cuillère à soupe). Disposez les nuggets dans le plat, puis disposez ce dernier sur la grille. Retournez les nuggets après 3 minutes de cuisson (pour 125 g) ou après 5 minutes (pour 250 g).
Pizza (réfrigérée)	300 - 350 g	4 min.	450W + Gril	6½-7½ min.	Préchauffez le plat croustilleur. Mettez la pizza réfrigérée dans le plat croustilleur, puis placez ce dernier sur la grille.

Choisissez la position de l'élément chauffant

L'élément chauffant (ou résistance) est utilisé lorsque la cuisson s'effectue à l'aide du gril. Vous avez le choix entre deux positions :

- horizontale pour le mode gril ou le mode combiné micro-ondes + gril,
- oblique (inclinaison de 45°) pour le nettoyage.

Ne changez la position de l'élément chauffant que lorsqu'il est froid et ne forcez pas excessivement pour le mettre en position verticale.

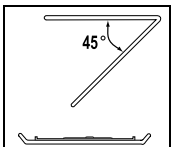
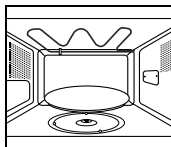

Pour mettre l'élément chauffant...	alors...
en position horizontale (mode gril ou mode combiné micro-ondes + gril),	<ul style="list-style-type: none">◆ tirez l'élément chauffant vers vous,◆ poussez-le vers le haut jusqu'à ce qu'il soit parallèle à la voûte du four.
Pour faciliter le nettoyage de la voûte du four, faites pivoter l'élément chauffant vers le bas à un angle de 45°.	

Choisissez les accessoires

Utilisez des récipients garantis micro-ondes. N'utilisez pas de barquettes ou de plats en plastique, de gobelets en carton, de serviettes en papier, etc.

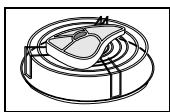

Si vous souhaitez sélectionner le mode combiné micro-ondes + gril, utilisez uniquement des plats garantis à la fois micro-ondes et four classique. Des récipients ou ustensiles métalliques pourraient endommager votre four.

✉ Pour plus de renseignements sur les récipients et ustensiles garantis micro-ondes, reportez-vous à la section "Guide des récipients" page 16.

Cuisez un plat au gril

Le gril vous permet de chauffer et de faire dorer des aliments rapidement, sans utiliser les micro-ondes. À cet effet, une grille métallique est fournie avec le four.



1. Préchauffez le gril à la température appropriée en appuyant sur le bouton **Gril** (U), et choisissez le temps approprié en tournant le bouton de sélection.



2. Appuyez sur le bouton **D**.

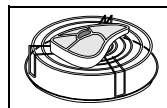

3. Ouvrez la porte et placez la nourriture sur la grille. Refermez la porte.

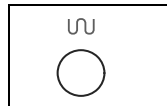

4. Appuyez sur le bouton **U**.
Résultat: Les indications suivantes apparaissent sur l'afficheur.

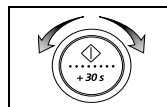

5. Choisissez le temps approprié en tournant le bouton de sélection.
La durée maximale est de 60 minutes.



6. Appuyez sur le bouton **D**.
Résultat: La cuisson au gril démarre. Lorsque la cuisson est terminée:
1) un signal sonore retentit quatre fois,
2) un signal de rappel de fin de cuisson est émis toutes les minutes,
3) l'heure s'affiche de nouveau.

✉ Ne vous inquiétez pas si l'élément chauffant s'allume et s'éteint par intermittence en mode gril. Cela permet d'éviter la surchauffe du four.

Utilisez toujours des gants isolants car les plats sortant du four sont très chauds. Vérifiez que l'élément chauffant est en position horizontale.

Combinez la cuisson aux micro-ondes et le gril

Vous pouvez également combiner la cuisson aux micro-ondes et le gril pour cuire les aliments rapidement et les dorer en même temps.

- Utilisez TOUJOURS des récipients et ustensiles garantis à la fois four à micro-ondes et four classique.
Les plats en verre ou en céramique sont les mieux adaptés à la cuisson en mode combiné, car ils facilitent la pénétration uniforme des micro-ondes dans les aliments.
- Utilisez TOUJOURS des gants isolants car les plats sortant du four sont très chauds.

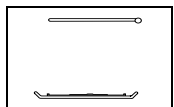

- Assurez-vous que l'élément chauffant est en position horizontale. Pour plus de renseignements, reportez-vous à la page 13.

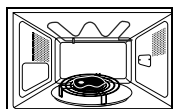

- Ouvrez la porte du four.
Placez les aliments sur la grille, puis posez cette dernière sur le plateau. Fermez la porte.

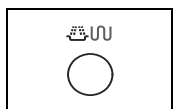

- Appuyez sur le bouton du mode combiné micro-ondes + gril ().

Résultat: les indications suivantes s'affichent :

(mode combiné micro-ondes + gril),
600W (puissance de cuisson).

- Pour sélectionner le mode approprié, appuyez sur le bouton du mode combiné () jusqu'à ce que le mode souhaité s'affiche.
- La température du gril est réglée automatiquement.

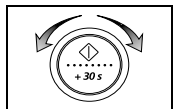

- Réglez le temps de cuisson en tournant le bouton de sélection. La durée maximale est de 60 minutes.



- Appuyez sur le bouton .

Résultat: la cuisson démarre. Lorsqu'elle est terminée :

- un signal sonore retentit quatre fois,
- un signal de rappel de fin de cuisson est émis toutes les minutes,
- l'heure s'affiche de nouveau.

- La puissance de cuisson maximale pour le mode combiné micro-ondes + gril est de 600 W.

Désodorisez votre four

Pour éliminer la vapeur ou les odeurs à l'intérieur du four, utilisez la fonction de désodorisation.

Commencez par nettoyer l'intérieur du four.

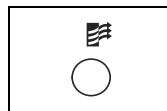



Appuyez sur le bouton de **désodorisation** ().
Résultat: la désodorisation commence. Lorsqu'elle est terminée, un signal retentit quatre fois.

- La durée de désodorisation est pré-réglée sur 5 minutes. Elle augmente de 30 secondes chaque fois que vous appuyez sur le bouton **+30s**.
- Le temps de désodorisation peut également être réglé en tournant le bouton de sélection.
- La durée maximale est fixée à 15 minutes.

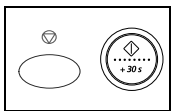
Supprimez le signal sonore



1. Appuyez simultanément sur les boutons  et .

Résultat:

- ◆ l'indication suivante apparaît sur l'afficheur:

OFF

- ◆ le signal sonore est désactivé et ne retentit plus chaque fois que vous appuyez sur un bouton.

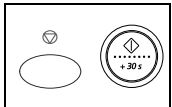

2. Pour rétablir le signal sonore, appuyez simultanément sur les deux mêmes boutons.

Résultat:

- ◆ l'indication suivante apparaît sur l'afficheur:

On



- ◆ le four fonctionne avec le signal sonore actif.

Verrouillez votre four à micro-ondes

Votre four à micro-ondes est doté d'un programme de sécurité vous permettant de verrouiller le four, de telle sorte qu'un enfant ou une personne ne connaissant pas son fonctionnement ne puisse pas l'actionner par mégarde.

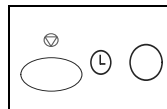
Le four peut être verrouillé à tout moment.



1. Appuyez simultanément sur les boutons  et .

Résultat:

- ◆ le four est verrouillé (aucune fonction ne peut être sélectionnée).
- ◆ l'indication suivante apparaît sur l'afficheur :

L

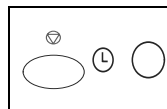

2. Pour déverrouiller le four, appuyez simultanément sur les deux mêmes boutons.

Résultat: le four est de nouveau utilisable.

Guide des récipients

F Pour cuire des aliments dans le four à micro-ondes, ces dernières doivent pénétrer la nourriture sans être réfléchies ou absorbées par le plat utilisé.

Veillez donc à choisir des récipients garantis four à micro-ondes. Le tableau suivant énumère différents types de récipients et de plats de cuisson, en indiquant si et comment ils peuvent être utilisés en mode micro-ondes.

Récipients	Garantis micro-ondes	Commentaires
Papier d'aluminium	✓ X	Peut être utilisé en petites quantités pour empêcher la surcuisson de certaines parties. Risque de provoquer des arcs électriques (étincelles) si placé trop près des parois du four ou utilisé en trop grande quantité.
Plat à brunir	✓	Ne dépassez pas huit minutes de préchauffé.
Céramique et porcelaine	✓	Les récipients en céramique, en terre cuite et en porcelaine sont habituellement adaptés à la cuisine au four à micro-ondes, à condition de ne pas présenter de décorations métalliques.
Cartons plastifiés jetables	✓	Certains plats surgelés sont conditionnés dans ce type d'emballage.
Emballage "fast-food"		
• Gobelets et barquettes en polystyrène	✓	Permettent de réchauffer des aliments, mais risquent de se déformer en cas de surchauffe.
• Sachets en papier ou journaux	X	Risquent de brûler.
• Papier recyclé ou décorations métalliques	X	Risquent de provoquer des arcs électriques (étincelles).
Verre		
• Résistant à la chaleur	✓	Utilisable, à condition de ne pas présenter de décorations métalliques.
• Verres de table	✓	Utilisables pour réchauffer des aliments ou des liquides. Du verre fin peut cependant être fêlé ou brisé par un changement soudain de température.
• Bocaux	✓	Retirez le couvercle et utilisez uniquement pour réchauffer.

Métal		
• Plats et attaches pour sacs de congélation	X	Risquent de provoquer des arcs électriques (étincelles) ou du feu.
Papier		
• Assiettes, gobelets, serviettes	✓	Pour réchauffer ou cuire avec des temps de cuisson courts.
• Papier absorbant	✓	Permet d'absorber un excès d'humidité.
• Papier recyclé	X	Risquent de provoquer des arcs électriques (étincelles).
Plastique		
• Barquettes	✓	Surtout les thermoplastiques résistant à la chaleur. D'autres plastiques peuvent se déformer ou se décolorer à hautes températures. N'utilisez pas de plastique mélaminé.
• Film plastique	✓	Permet de conserver l'humidité. Ne doit pas toucher les aliments. Faites attention de ne pas vous faire brûler par la vapeur lorsque vous retirez le film.
• Sacs de congélation	✓ X	Uniquement des sacs spéciaux pour cuisson au bain-marie ou au four. Ne doivent pas être fermés hermétiquement. Piquez avec une fourchette, si nécessaire.
Papier sulfurisé ou paraffiné	✓	Permet de conserver l'humidité et d'éviter des éclaboussures.

Remarque : Oui = ✓ / Non = X

Conseils de cuisson

MICRO-ONDES

Les micro-ondes pénètrent les aliments, attirées et absorbées par leur contenance en eau, matières grasses et sucre.

Les micro-ondes agissent sur les molécules qui se déplacent ensuite rapidement dans les aliments. La circulation rapide des molécules entraîne des frottements, et la chaleur qui en résulte permet de cuire les aliments.

CUISSON

Récipients adaptés à la cuisson au micro-ondes

Les récipients utilisés doivent permettre à l'énergie des micro-ondes de les traverser pour une efficacité optimale. Les micro-ondes sont réfléchies par les métaux, tels que l'acier inoxydable, l'aluminium ou le cuivre ; en revanche, elles peuvent traverser la céramique, le verre, la porcelaine, le plastique, le papier et le bois. Par conséquent, les aliments ne doivent jamais être cuits dans des récipients métalliques.

Aliments adaptés à la cuisson aux micro-ondes

Les micro-ondes conviennent à de nombreux aliments, parmi lesquels les légumes frais ou congelés, les fruits, les pâtes, le riz, les céréales, les haricots, le poisson et la viande. Les sauces, crèmes anglaises, soupes, conserves et autres condiments peuvent également être cuits dans un four à micro-ondes.

D'une façon générale, la cuisson aux micro-ondes est parfaitement adaptée aux aliments traditionnellement cuits sur une table de cuisson. Ainsi, vous pouvez faire fondre du beurre ou du chocolat avec votre four à micro-ondes (pour plus de renseignements, voir la section sur les ustensiles micro-ondes).

Couvrir les aliments pendant la cuisson

Couvrir les aliments pendant la cuisson permet à l'eau de se transformer en vapeur, ce qui contribue alors au processus de cuisson. Vous pouvez couvrir les aliments de différentes façons : à l'aide d'une assiette en céramique, d'un couvercle en plastique ou d'un film plastique garanti micro-ondes.

Temps de repos

En laissant reposer vos aliments après la cuisson, vous permettez à la chaleur de se répartir uniformément à l'intérieur.

Conseils de cuisson pour les légumes congelés

Utilisez un saladier en verre avec couvercle. Appliquez le temps de cuisson minimum indiqué dans le tableau ci-dessous. Prolongez la cuisson selon vos goûts. Remuez deux fois en cours de cuisson, puis une fois lorsque la cuisson est terminée. Ajoutez du sel, des fines herbes ou du beurre lorsque la cuisson est terminée. Laissez reposer avec un couvercle.

Aliment	Quantité	Puissance	Cuisson (minutes)	Repos (minutes)	Recommandations
Épinards	150 g	600W	4½-5½	2-3	Ajoutez 15 ml (1 cuillère à soupe) d'eau froide.
Brocoli	300 g	600W	9-10	2-3	Ajoutez 30 ml (2 cuillères à soupe) d'eau froide.
Petits pois	300 g	600W	7½-8½	2-3	Ajoutez 15 ml (1 cuillère à soupe) d'eau froide.
Haricots verts	300 g	600W	8-9	2-3	Ajoutez 30 ml (2 cuillères à soupe) d'eau froide.

Aliment	Quantité	Puissance	Cuisson (minutes)	Repos (minutes)	Recommandations
Jardinière de légumes (carottes/petits pois/maïs)	300 g	600W	7½-8½	2-3	Ajoutez 15 ml (1 cuillère à soupe) d'eau froide.
Jardinière de légumes (à la chinoise)	300 g	600W	8-9	2-3	Ajoutez 15 ml (1 cuillère à soupe) d'eau froide.

Conseils de cuisson pour le riz et les pâtes

Riz : Utilisez un grand saladier en verre avec couvercle. Ajoutez l'eau froide et laissez le couvercle pendant la cuisson. (Sachez que le riz gonfle et double de volume pendant la cuisson.) Laissez le couvercle pendant la cuisson. Lorsque la cuisson est terminée, remuez avant de laisser reposer, puis ajoutez du sel, des fines herbes et du beurre.

Remarque : le riz n'absorbe pas forcément toute l'eau pendant la cuisson. N'hésitez pas à l'égoutter avant de servir.

Pâtes : Utilisez un grand saladier en verre. Ajoutez l'eau bouillante, une pincée de sel et remuez. Ne recouvrez pas pendant la cuisson. Remuez de temps en temps pendant et après la cuisson. Laissez reposer avec un couvercle, puis égouttez avant de servir.

Aliment	Quantité	Puissance	Cuisson (minutes)	Repos (minutes)	Recommandations
Riz blanc (pré-cuit)	250g	850W	16-17	5	Ajoutez 500 ml d'eau froide.
Riz brun (pré-cuit)	250g	850W	21-22	5	Ajoutez 500 ml d'eau froide.
Mélange de riz (riz ordinaire + riz sauvage)	250g	850W	17-18	5	Ajoutez 500 ml d'eau froide.
Mélange de céréales (riz + blé)	250g	850W	18-19	5	Ajoutez 400 ml d'eau froide.
Pâtes	250g	850W	11-12	5	Ajoutez 1 l d'eau chaude.

Conseils de cuisson (suite)

Conseils de cuisson pour les légumes frais

Utilisez un saladier en verre avec couvercle. Ajoutez 30 à 45 ml d'eau froide (2 à 3 cuillères à soupe) pour 250 g de légumes, à moins qu'une autre quantité ne soit spécifiée dans le tableau ci-dessous. Appliquez le temps de cuisson minimum indiqué dans le tableau ci-dessous. Prolongez la cuisson selon vos goûts. Remuez une fois en cours de cuisson, puis une fois lorsque la cuisson est terminée. Ajoutez du sel, des fines herbes ou du beurre lorsque la cuisson est terminée. Laissez reposer avec le couvercle pendant trois minutes.

Astuce : Découpez les légumes en morceaux de taille similaire. Plus les morceaux seront petits, plus la cuisson sera rapide.

Tous les légumes frais doivent être cuits à puissance élevée (850 W).

Aliment	Quantité	Cuisson (minutes)	Repos (minutes)	Recommandations
Brocoli	250g 500g	4-4½ 8-8½	3	Préparez des bouquets de taille similaire. Placez les tiges vers le centre.
Choux de Bruxelles	250g	5½-6½	3	Ajoutez 60-75 ml (5 à 6 cuillères à soupe) d'eau.
Carottes	250g	4½-5	3	Coupez les carottes en rondelles de taille similaire.
Chou-fleur	250g 500g	5-5½ 8½-9	3	Préparez des bouquets de taille similaire. Recoupez les gros bouquets en deux. Placez les tiges vers le centre.
Courgettes	250g	3½-4	3	Coupez les courgettes en rondelles. Ajoutez 30 ml d'eau (2 cuillères à soupe) ou une noix de beurre. Cuisez jusqu'à ce que les courgettes soient tendres.
Aubergines	250g	3½-4	3	Découpez les aubergines en petites rondelles et arrosez d'une cuillère à soupe de jus de citron.
Poireaux	250g	4½-5	3	Coupez les poireaux en rondelles épaisses.
Champignons	125g 250g	1½-2 3-3½	3	Nettoyez les champignons. Laissez-les entiers si ils sont petits. S'ils sont assez gros, découpez-les en lamelles. N'ajoutez pas d'eau. Arrosez de jus de citron. Ajoutez du sel et du poivre. Egouttez.
Oignons	250g	5½-6	3	Emincez les oignons et coupez-les en deux. Ajoutez uniquement 15 ml d'eau (1 cuillère à soupe).
Poivrons	250g	4½-5	3	Coupez les poivrons en petits morceaux.
Pommes de terre	250g 500g	4-5 7½-8½	3	Pesez les pommes de terre épluchées, puis coupez-les en morceaux de taille similaire.
Navets	250g	5-5½	3	Coupez les navets en petits cubes.

RÉCHAUFFAGE

Le four à micro-ondes permet de réchauffer les aliments en infiniment moins de temps qu'un four traditionnel ou qu'une table de cuisson. Reportez-vous au tableau de la page suivante pour plus de renseignements sur les niveaux de puissance et les temps de réchauffage. Les temps du tableau sont fixés en considérant que la température ambiante des liquides se situe entre 18°C et 20°C et que la température d'un aliment réfrigéré se situe entre 5°C et 7°C.

Préparer et recouvrir les aliments

Évitez de réchauffer des aliments trop gros comme un rôti, car ce dernier aurait tendance à trop cuire et à se dessécher à l'extérieur avant que son centre ne soit bien chaud. Pour obtenir un résultat optimal, découpez les aliments en plusieurs morceaux ou tranches.

Régler le niveau de puissance et mélanger

Certains aliments peuvent être réchauffés à 850 W, tandis que d'autres nécessitent une puissance de 600 W, 450 W ou 300 W.

Pour plus de renseignements, reportez-vous aux tableaux de la page suivante.

Il est préférable de réchauffer un aliment en choisissant un niveau de puissance relativement bas s'il s'agit d'un aliment délicat, de quantités importantes ou si l'aliment risque de se réchauffer très rapidement (tartelettes sucrées, par exemple).

Pour obtenir un résultat optimal, remuez ou retournez pendant le réchauffage.

Si possible, remuez de nouveau avant de servir.

Faites toujours très attention lorsque vous chauffez des liquides ou des aliments pour bébé. Pour empêcher les liquides de continuer à monter en température et éviter de vous brûler, remuez avant, pendant et après la cuisson. Laissez les liquides dans le four pendant le temps de repos. Nous vous conseillons de laisser une cuillère en plastique dans les liquides pour permettre à la température de baisser plus rapidement et éviter les débordements.

Il est préférable de sous-estimer le temps de cuisson et d'ajouter ensuite du temps de cuisson, si nécessaire.

Chauffer et laisser reposer

Lorsque vous réchauffez des aliments pour la première fois, nous vous conseillons de noter les temps de cuisson pour référence ultérieure.

Veillez toujours à ce que les aliments réchauffés soient chauds à l'extérieur et à l'intérieur.

Lorsque le réchauffage est terminé, laissez les aliments reposer pendant un court instant afin que la température se répartisse uniformément.

Le temps de repos recommandé après le réchauffage se situe entre 2 et 4 minutes, à moins qu'une autre valeur ne soit spécifiée dans les tableaux de la page suivante.

Faites toujours très attention lorsque vous chauffez des liquides ou des aliments pour bébé. Pour plus de renseignements, reportez-vous aux précautions d'emploi.

Conseils de cuisson (suite)

RÉCHAUFFER DES LIQUIDES

Lorsque le réchauffage est terminé, laissez reposer au moins 20 secondes pour bien répartir la chaleur. Remuez pendant la cuisson si nécessaire et TOUJOURS après. Pour empêcher les liquides de continuer à monter en température et éviter de vous brûler, remuez avant, pendant et après la cuisson. Nous vous conseillons de laisser une cuillère en plastique dans les liquides pour permettre à la température de baisser plus rapidement et éviter les éclaboussures.

RÉCHAUFFER DES ALIMENTS POUR BÉBÉ

Aliments pour bébé

Placez l'aliment dans une assiette creuse en céramique. Recouvrez d'un film ou d'un couvercle en plastique garanti micro-ondes. Remuez après le réchauffage. Laissez reposer 2 à 3 minutes avant de servir.

Remuez de nouveau, puis vérifiez la température avant de servir.

La température recommandée pour les aliments est d'environ 30-40°C.

Lait pour bébé

Versez le lait dans un biberon stérilisé. Réchauffez sans recouvrir. Ne chauffez jamais un biberon avec la tétine, car il pourrait exploser en cas de surchauffe. Agitez avant de laisser reposer et avant de servir. Vérifiez toujours la température du lait ou des aliments pour bébé avant de les servir.

La température recommandée pour le lait est d'environ 37°C.

REMARQUE :

La température des aliments pour bébé doit absolument être vérifiée avant de les servir afin d'éviter les brûlures. Reportez-vous aux tableaux suivants pour plus de renseignements sur les niveaux de puissance et les temps de réchauffage.

Réchauffer des liquides et des aliments

Reportez-vous au tableau ci-dessous pour les réglages du niveau de puissance et du temps de cuisson.

Aliment	Quantité	Puissance	Temps (minutes)	Repos (minutes)	Recommandations
Boissons (café, lait, thé, eau à température ambiante)	150 ml (1 tasse)	850W	1-1½	1-2	Versez la boisson dans une tasse ou un bol en céramique sans recouvrir. Placez la tasse ou le bol au centre du plateau. Remuez avant et après le temps de repos.
	250 ml (1 bol)		1½ -2		
Soupe (réfrigérée)	250g	850W	3-3½	2-3	Versez la soupe dans une assiette creuse en céramique. Recouvrez d'un film ou d'un couvercle en plastique. Remuez après le réchauffage. Remuez de nouveau avant de servir.

Aliment	Quantité	Puissance	Temps (minutes)	Repos (minutes)	Recommandations
Ragoût (réfrigéré)	350g	600W	5½-6½	2-3	Placez le ragoût dans une assiette creuse en céramique. Recouvrez d'un film ou d'un couvercle en plastique. Remuez de temps en temps pendant le réchauffage, puis avant de laisser reposer et de servir.
Pâtes avec de la sauce (réfrigérées)	350g	600W	4½-5½	3	3 Disposez les pâtes (spaghetti ou coquillettes) dans une assiette plate en céramique. Recouvrez d'un film plastique garanti micro-ondes. Remuez avant de servir.
Pâtes fourrées avec de la sauce (réfrigérées)	350g	600W	5-6	3	Disposez les pâtes fourrées (ravioli ou tortellini) dans une assiette creuse en céramique. Recouvrez d'un film ou d'un couvercle en plastique garanti micro-ondes. Remuez de nouveau avant de servir et de temps en temps pendant le réchauffage.
Assiette garnie (réfrigérée)	350g	600W	5½-6½	3	Mettez les aliments dans une assiette en céramique et recouvrez cette dernière d'un film plastique garanti micro-ondes.

Conseils de cuisson (suite)

Réchauffer des aliments pour bébé et du lait

Reportez-vous au tableau ci-dessous pour les réglages du niveau de puissance et du temps de cuisson.

Aliment	Quantité	Puissance	Temps (minutes)	Repos (minutes)	Recommandations
Aliment pour bébé (légumes + viande)	190g	600W	30sec.	2-3	Placez la bouillie dans une assiette creuse en céramique. Laissez le couvercle pendant la cuisson. Remuez après la cuisson. Laissez reposer 2 à 3 minutes. Remuez et vérifiez la température avant de servir.
Bouillie pour bébé (céréales + lait + fruit)	190g	600W	20sec.	2-3	Placez la bouillie dans une assiette creuse en céramique. Recouvrez pendant la cuisson. Remuez après la cuisson. Laissez reposer 2 à 3 minutes. Remuez et vérifiez la température avant de servir.
Lait	100ml 200ml	300W	30-40 sec. 50 sec. à 1 min.	2-3	Remuez ou agitez, puis versez dans un biberon stérilisé. Placez le biberon au centre du plateau. Cuisez sans couvercle. Remuez et laissez reposer pendant au moins 2 minutes. Remuez et vérifiez la température avant de servir.

DÉCONGÉLATION MANUELLE

Le four à micro-ondes est un appareil parfaitement adapté pour décongeler des aliments rapidement, ce qui est très pratique lorsque des amis arrivent chez vous à l'improviste.

La volaille congelée doit être entièrement dégelée avant de démarrer la cuisson. Retirez toute attache métallique et tout élément d'emballage pour permettre au jus de décongélation de s'écouler.

Placez l'aliment congelé dans un plat sans couvercle. Retournez à mi-parcours, videz le jus de décongélation et retirez les abats dès que possible.

Vérifiez la température de la volaille de temps en temps pour vous assurer qu'elle reste constante.

Si les parties les plus petites et les plus fines de l'aliment à décongeler commencent à tiédir, elles peuvent être protégées en les enveloppant avec des bandelettes de papier d'aluminium pendant la décongélation.

Si la partie externe de la volaille devient tiède, arrêtez le four et laissez reposer pendant 20 minutes avant de reprendre la décongélation.

Laissez toujours reposer le poisson, la viande et la volaille afin de terminer la décongélation. Le temps de repos varie en fonction de la quantité à décongeler. Pour plus de renseignements, reportez-vous au tableau ci-dessous.

Astuce : Les aliments plats et fins décongèlent plus facilement que les aliments épais, et plus les quantités sont réduites, plus la

décongélation est rapide. N'oubliez pas cette astuce lorsque vous décongelez des aliments.

Reportez-vous au tableau ci-après pour décongeler des aliments dont la température est située entre -18°C et -20°C.

Tous les aliments congelés doivent être décongelés en réglant votre four sur le niveau de puissance de décongélation (180 W).

Aliment	Quantité	Temps (minutes)	Repos (minutes)	Recommandations
Viande				
Viande hachée	250g 500g	6½-7½ 13-14	5-25	Placez la viande dans une assiette plate en céramique. Protégez les bords fins avec du papier d'aluminium. Retournez à mi-parcours.
Pavés de porc	250g	7½-8½		
Volaille				
Morceaux de poulet	500g (2morc)	14½-15½	15-40	Utilisez une assiette plate en céramique. Disposez le poulet côté peau vers le bas s'il s'agit de morceaux découpés, côté bréchet vers le bas s'il s'agit d'un poulet entier. Protégez les extrémités des ailes et des pattes avec du papier d'aluminium. Retournez à mi-parcours.
Poulet entier	900g	28-30		
Poisson				
Filets de poisson	200g (2fil.) 400g (4fil.)	6-7 12-13	5-15	Placez les filets congelés au centre d'une assiette plate en céramique. Placez les filets fins sous les filets épais. Protégez les parties très fines avec du papier d'aluminium. Retournez à mi-parcours.
Fruits				
Baies	250g	6-7	5-10	Disposez les fruits dans un grand plat rond en verre.
Pain				
Petits pains (environ 50 g)	2 pains	½-1	5-20	Placez les petits pains en rond ou le pain entier horizontalement sur du papier absorbant, au centre du plateau. Retournez à mi-parcours.
Toast/Sandwich	4 pains 250 g	2-2½ 4½-5		
Pain noir (à base de blé et de seigle)	500 g	8-10		

Conseils de cuisson (suite)

GRIL

L'élément chauffant du gril (ou résistance) se situe sous la voûte du four. Il fonctionne lorsque la porte du four est fermée et que le plateau tourne. La rotation du plateau permet de faire dorer les aliments uniformément. Pour faire dorer les aliments plus rapidement, faites préchauffer le gril pendant quatre minutes.

Récipients adaptés au mode gril

Utilisez des plats résistant aux flammes. Les plats peuvent être métalliques ou présenter des parties métalliques. N'utilisez pas de récipients ou de plats en plastique, car ils se déforment à haute température.

Aliments adaptés au mode gril

Le mode gril convient à de nombreux aliments, parmi lesquels les côtelettes, les saucisses, les steaks, les hamburgers, les tranches de bacon et de jambon fumé, les portions de poisson, les sandwiches, et les amuse-bouche.

ATTENTION

Lorsque vous utilisez uniquement le mode gril, assurez-vous que l'élément chauffant est en position horizontale sous la voûte du four et non pas en position verticale. Placez toujours les aliments sur la grille haute, sauf indication contraire.

MICRO-ONDES + GRIL

Ce mode de cuisson allie la chaleur par rayonnement du gril à la rapidité de la cuisson par micro-ondes. Il fonctionne lorsque la porte du four est fermée et le plateau tourne. La rotation du plateau permet de faire dorer les aliments uniformément. Trois modes combinés sont disponibles avec ce four. 600 W + Gril, 450 W + Gril et 300 W + Gril.

Récipients adaptés au mode combiné micro-ondes + gril

Veillez à utiliser des récipients garantis micro-ondes. En outre, les plats doivent résister aux flammes. N'utilisez pas de plats métalliques en mode combiné. N'utilisez pas de récipients ou de plats en plastique, car ils se déforment à haute température.

Aliments adaptés au mode combiné micro-ondes + gril

Le mode combiné micro-ondes + gril convient à tout type d'aliments cuits devant être réchauffés et dorés ou gratinés (des pâtes au gratin, par exemple) ainsi qu'aux aliments nécessitant un temps de cuisson très court pour les faire dorer sur le dessus. Ce mode peut également servir pour des aliments plus gros généralement appréciés lorsqu'ils sont dorés et croustillants sur le dessus (des morceaux de poulet, par exemple). Dans ce cas, retournez les morceaux de poulet à mi-cuisson. Pour plus de renseignements, reportez-vous aux tableaux des deux pages suivantes.

ATTENTION

Lorsque vous utilisez le mode combiné micro-ondes + gril, assurez-vous que l'élément chauffant est en position horizontale sous la voûte du four et non pas en position verticale. Placez les aliments sur la grille haute, à moins qu'il ne soit recommandé de les placer directement sur le plateau. Pour plus de renseignements, reportez-vous au tableau de la page suivante.

Les aliments doivent être retournés si vous souhaitez les faire dorer des deux côtés.

Conseils pour faire griller des aliments congelés

Reportez-vous au tableau ci-dessous pour les réglages du niveau de puissance et du temps de cuisson.

Aliments frais	Quantité	Puissance	1er côté Temps (minutes)	2ème côté Temps (minutes)	Recommandations
Petits pains (env. 50 g)	2 pains 4 pains	Micro-ondes +Gril	300W+ Gril 1-1½ 2-2½	Gril seul 1-2 1-2	Disposez les pains en cercle sur la grille. Cuisez-les au gril pour rendre croustillants. Laissez les reposer 2 à 5 minutes.
Baguettes/ bag. congel. +garniture (tomates, fromage, jambon, champignons)	250-300 g (2 bag.)	450 W + Gril	8-9	--	Disposez une baguette congelée au centre de la grille. Disposez 2 ou 3 baguettes côte à côte sur la grille. Laissez reposer 2 à 3 minutes après la cuisson en mode gril.
Gratin (de légumes pommes de terre)	400 g	450 W + Gril	13-14	--	Placez le gratin congelé dans un petit plat en verre. Mettez le plat sur la grille. Laissez reposer 2 à 3 minutes après la cuisson.
Pâtes (cannelloni, macaroni, lasagnes)	400 g	600 W + Gril	14-15	--	Placez les pâtes congelées dans un plat rectangulaires en verre. Placez le directement sur le plateau. Laissez reposer 2 à 3 minutes après la cuisson.
Morceaux de poulet	250 g	450 W + Gril	5-5½	3-3½	Disposez les nuggets de poulet sur la grille.
Frites au four	250 g	450 W + Gril	9-11	4-5	Répartissez les frites sur du papier sulfurisé préalablement disposé sur la grille.

Conseils de cuisson (suite)

F Conseils pour griller des aliments frais

Faites préchauffer le gril en activant le mode gril pendant quatre minutes. Reportez-vous au tableau ci-dessous pour les réglages du niveau de puissance et du temps de cuisson.

Aliments frais	Quantité	Puissance	1er côté Temps (minutes)	2ème côté Temps (minutes)	Recommandations
Toasts	4 toasts (25 g chacun)	Gril seul	4-5	4½-5½	Disposez les toasts l'un à côté de l'autre sur la grille.
Petits pains (précuits)	2-4 pains	Gril seul	2-3	2-3	Commencez la cuisson en disposant les petits pains sens dessus dessous en cercle sur le plateau.
Tomates gratinées	200 g (2 tomates) 400 g (4 tomates)	300 W + Gril	3½-4½ 6-7	--	Coupez les tomates en deux. Saupoudrez de fromage râpé. Disposez les moitiés de tomates en cercle dans un plat en verre, puis posez ce dernier sur la grille.
Toasts Hawaii (tranches de pain garnies à l'ananas, jambon, fromage)	2 toasts (300 g)	450 W + Gril	3½-4	--	Faites d'abord griller les toasts. Placez les toasts garnis sur la grille. Disposez-les à l'opposé l'un de l'autre. Laissez reposer 2 à 3 minutes.
Pommes de terre au four	250 g 500 g	600 W + Gril	4½-5½ 8-9	--	Coupez les pommes de terre en deux. Disposez-les en cercle sur la grille, côté arrondi vers le bas.

Aliments frais	Quantité	Puissance	1er côté Temps (minutes)	2ème côté Temps (minutes)	Recommandations
Morceaux de poulet	450 - 500 g (2 morc.)	300 W + Gril	8-9	9-10	Badigeonnez les morceaux de poulet d'huile, puis ajoutez des épices. Disposez les morceaux en cercle, les ailes et les pattes au centre. Ne mettez pas de morceaux de poulets au centre de la grille. Laissez reposer 2 à 3 minutes.
Côtelettes d'agneau (taille moyenne)	400 g (4 côt.)	Gril seul	11-13	8-9	Badigeonnez les côtelettes d'huile et ajoutez des épices. Disposez-les en cercle sur la grille. Laissez reposer 2 à 3 minutes.
Pavés de porc	250 g (2 pav.)	Micro-ondes + Gril	(300W+ Gril) 7-8	(Gril seul) 6-7	Badigeonnez les pavés d'huile et d'épices. Disposez-les en cercle sur la grille. Laissez reposer 2 à 3 minutes après la cuisson en gril.
Pommes fruits au four	200 g (1 pomme) 400 g (2 pommes)	300 W + Gril	4-4½ 6-7	--	Retirez le trognon, puis garnissez l'intérieur de raisins secs et de confiture. Mettez des amandes effilées sur le dessus. Disposez les pommes dans un plat en verre. Posez ce dernier directement sur le plateau.

Conseils de cuisson (suite)

Astuces micro-ondes

FAIRE FONDRE DU BEURRE

Placez 50 g de beurre dans un petit récipient en verre. Recouvrez d'un film ou d'un couvercle en plastique garanti micro-ondes.

Faites chauffer pendant 30 à 40 sec. à 850 W jusqu'à ce que le beurre soit fondu.

FAIRE FONDRE DU CHOCOLAT

Placez 100 g de chocolat en morceaux dans un petit récipient en verre.

Faites chauffer pendant 3 à 5 min. à 450 W jusqu'à ce que le chocolat soit fondu.

Remuez une ou deux fois pendant l'opération.

FAIRE RAMOLLIR DU MIEL CRISTALLISÉ

Placez 20 g de miel cristallisé dans un petit récipient en verre.

Faites chauffer pendant 20 à 30 sec. à 300 W jusqu'à ce que le miel soit ramolli.

FAIRE FONDRE DE LA GÉLATINE

Posez les feuilles de gélatine (10 g) à plat dans un récipient d'eau froide et laissez tremper pendant cinq minutes.

Placez les feuilles de gélatine égouttées dans un petit saladier en verre.

Faites chauffer pendant une minute à 300 W.

Remuez après l'opération.

FAIRE UN GLACAGE OU UN NAPPAGE (POUR GÂTEAUX)

Mélangez la préparation pour glaçage (14 g environ) avec 40 g de sucre et 250 ml d'eau froide.

Faites chauffer sans recouvrir dans un saladier en verre pendant 3 minutes ½ à 4 minutes ½ à 850 W jusqu'à ce que le glaçage ou le nappage soit transparent.

Remuez deux fois pendant l'opération.

FAIRE DE LA CONFITURE

Placez 600 g de fruits (des groseilles et des cassis, par exemple) dans un saladier en verre de taille adéquate avec couvercle.

Ajoutez 300 g de sucre à confiture et remuez..

Faites cuire 10 à 12 minutes à 850 W en recouvrant.

Remuez souvent pendant la cuisson. Versez directement dans les pots en verre avec couvercles qui se vissent. Laissez les pots retournés pendant 5 minutes.

FAIRE UN POUDING

Mélangez la préparation pour pouding avec le sucre et le lait (500 ml) en suivant les instructions.

Utilisez un saladier en verre avec couvercle.

Faites cuire 6 minutes ½ à 7 minutes ½ à 850 W.

Remuez souvent pendant la cuisson.

FAIRE DORER DES AMANDES EFFILÉES

Étalez 30 g d'amandes effilées dans une assiette en céramique de taille moyenne.

Faites cuire pendant 3 minutes ½ à 4 minutes ½ à 600 W en remuant plusieurs fois pendant l'opération.

Laissez reposer 2 à 3 minutes dans le four. Utilisez un gant isolant pour sortir l'assiette du four.

Nettoyez votre four à micro-ondes

Pour empêcher l'accumulation de graisses et de particules d'aliments, vous devez nettoyer régulièrement les éléments suivants du four à micro-ondes :

- l'intérieur et l'extérieur,
- la porte et les joints d'étanchéité,
- le plateau et l'anneau de guidage.



Veillez **TOUJOURS** à ce que les joints de la porte soient propres et à ce que la porte ferme correctement.

1. Nettoyez l'extérieur avec un chiffon doux et de l'eau savonneuse tiède. Rincez et séchez.
2. Retirez les éclaboussures ou autres traces tenaces sur les parois ou sur l'anneau de guidage à l'aide d'une éponge savonneuse. Rincez et séchez.
3. Si votre four est très sale ou si une odeur désagréable se dégage du four, placez une tasse d'eau citronnée sur le plateau et faites-la chauffer pendant dix minutes à puissance maximale (850 W).
4. Nettoyez le plateau si nécessaire, ce dernier pouvant aller au lave-vaisselle.



Ne laissez **JAMAIS** couler d'eau dans les orifices de ventilation. N'utilisez **JAMAIS** de produits abrasifs ou de solvants chimiques. Nettoyez avec un soin tout particulier les joints de la porte, afin qu'aucune particule :

- ne s'accumule,
- ne nuise à l'étanchéité de la porte.



Nettoyez la cavité du four après chaque utilisation à l'aide d'une solution savonneuse douce. Pour éviter tout risque de brûlures, laissez le four refroidir avant de procéder à son nettoyage.

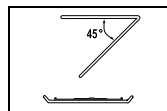

Pour faciliter le nettoyage de la voûte du four, faites pivoter l'élément chauffant vers le bas à un angle de 45°.

Rangez ou réparez votre four à micro-ondes

F Pour le rangement ou le dépannage de votre four à micro-ondes, vous devez respecter quelques précautions.

N'utilisez pas le four si la porte ou ses joints sont endommagés :

- charnière cassée, joints détériorés,
- châssis déformé ou embouti.

Seul un technicien spécialisé en micro-ondes peut effectuer les réparations.

- ☞ Ne retirez **JAMAIS** l'habillage du four. Si le four est en panne ou nécessite une intervention technique :
 - débranchez-le de la prise de courant,
 - appelez le service après-vente SAMSUNG le plus proche.
- ☒ Si vous souhaitez ranger temporairement votre four, choisissez un endroit sec et non-poussièreux.
Raison: la poussière et l'humidité risquent de détériorer certains éléments du four.
- ☒ Ce four à micro-ondes n'est pas conçu pour utilisation commerciale.

Spécifications techniques

Les descriptions et caractéristiques figurant dans ce mode d'emploi sont données à titre d'information et sans engagement. Soucieux de la qualité de ses produits, SAMSUNG se réserve le droit d'effectuer des modifications sans préavis.

Modèle	CE287CN/CE287CNT
Source d'alimentation	230 V ~ 50 Hz
Consommation Micro-ondes Gril Mode combiné	1300 W 1100 W 2400 W
Puissance restituée en micro-ondes	100 W / 850 W (IEC - 705)
Fréquence de fonctionnement	2450 MHz
Type de magnétron	OM75P(31)
Méthode de refroidissement	Moteur de ventilation
Dimensions (Long. x Haut. x Prof.) Extérieures Cavité du four	489 x 275 x 396 mm 330 x 211 x 329 mm
Capacité	23 litres
Poids Net	15 kg environ



ELECTRONICS

Samsung Electronics France
56, Quai de Dion Bouton
92806 PUTEAUX Cedex

Pour toute information ou tout renseignement complémentaire sur nos produits, notre service consommateurs est à votre disposition au :

 **N° Indigo 0 825 08 65 65**

Vous pouvez également vous connecter à notre site Internet :

www.samsung.fr