



Manuel

Téléphone de conférence Konftel 60W

Français

Conference phones for every situation





The Bluetooth® trademark and logos are owned by the Bluetooth SIG, Inc. and any use of such trademarks by Konftel is under license. Other trademarks and trade names belong to their respective owners.

OmniSound®





This product is equipped with OmniSound®, the crystal clear sound.



We, **Konftel AB** declare under our sole responsibility that our product **Konftel 60W** to which this declaration relates is in conformity with the appropriate standards EN 300 328, EN 301 489-17, EN 301 489-7 and EN 60950 following the provisions of Radio Equipment and Telecommunication Equipment directive **1999/5/EC** with requirements covering EMC directive **89/336/EEG** and Low Voltage directive **73/23/EEG**.

Umeå, May 2004

Peter Renkel, CEO Konftel AB

WARNING: To reduce the risk of fire or shock hazard, do not expose this product to rain or moisture.		
	CAUTION	
RISK OF ELECTRIC SHOCK DO NOT OPEN		
CAUTION: TO REDUCE THE RISK OF ELECTRICAL SHOCK, DO NOT REMOVE COVER OR BACK. NO USER-SERVICEABLE PARTS INSIDE. REFER SERVICING TO QUALIFIED PERSONNEL.		
	The lightning symbol is intended to alert you to the presence of uninsulated dangerous voltage within this product's enclosure that might be of sufficient magnitude to constitute a risk of electric shock. Do not open the product's case.	
	The exclamation symbol is intended to inform you that important operating and maintenance instructions are included in the literature accompanying this product.	

Description	2
Entretien	3
Avec Bluetooth	4
Connexion et paramétrage	4
Répondre à un appel	7
Établir un appel	7
Déroulement d'un appel	8
Fin d'un appel	9
Après un appel	9
Fonctions avancées.....	10
Utilisation d'une centrale	12
Connexion et paramétrage	12
Répondre à un appel	14
Établir un appel	14
Déroulement d'un appel	14
Fin d'un appel	15
Avec un ordinateur	16
Généralités	16
Connexion via une carte son	16
Autres options de connexion	20
Connexion d'un ordinateur à l'aide d'un adaptateur USB (accessoire)	20
Connexion d'un ordinateur avec Bluetooth (accessoire).....	21
Connexion par câble à un téléphone DECT ou à un GSM (accessoire)	23
Micros supplémentaires (accessoire)	24
Dépistage des pannes	26
Connexion.....	26
Son	27
Caractéristiques techniques	28
Accessoires, maintenance et garantie	30
Références de commande des accessoires	30
Maintenance et garantie	30

DESCRIPTION

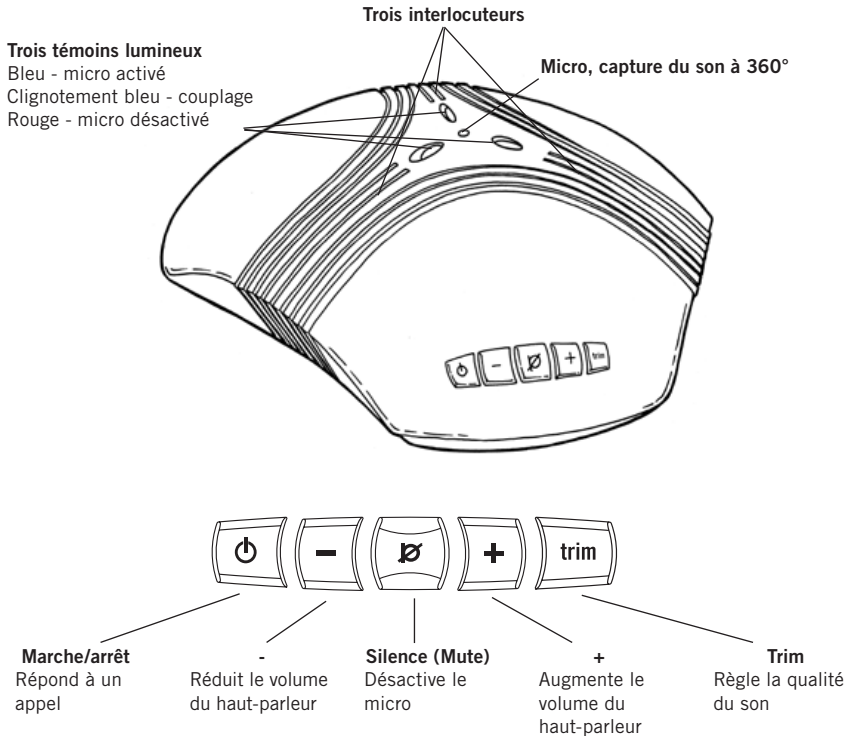

Le Konftel 60W est une unité de conférence qui se connecte par câble ou via Bluetooth à divers téléphones en réseau, téléphones DECT, GSM ou ordinateurs. Le Konftel 60W est équipé d'un micro omnidirectionnel ultrasensible et de trois haut-parleurs qui, grâce à la technologie OmniSound® de Konftel, offrent une qualité sonore optimale et une réduction maximale de l'écho dans la pièce, même lorsque la personne qui parle se tient à une distance relative de l'unité.

Konftel 60W possède cinq boutons. Au-delà des fonctions classiques de mise sous tension, réglage du volume et silence, chaque touche possède d'autres fonctions permettant d'accéder à divers paramètres et fonctions. Merci de lire préalablement les chapitres du manuel correspondant à votre type de connexion et d'équipement pour tirer le meilleur parti de toutes les options.

Le site de Konftel, www.konftel.com propose des diverses suggestions d'applications et d'accessoires pour le 60W et les autres produits.

Adaptateur

Câble de connexion électrique-prise secteur

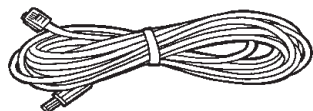
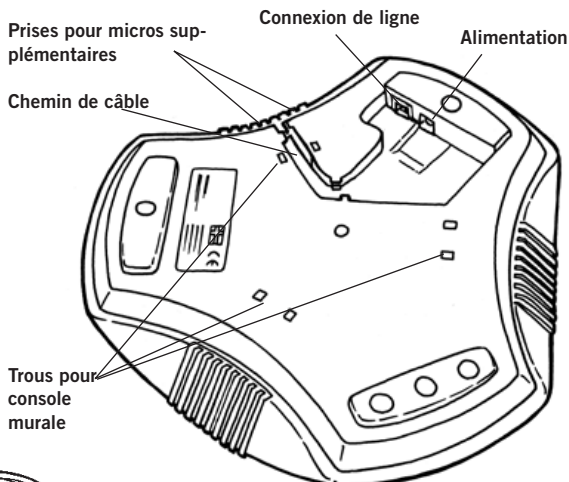

Câble de connexion électrique, 6 m (60W-adaptateur)

Switchbox (60W casque téléphonique)



Câble de connexion du téléphone, 3 m (60W switchbox)

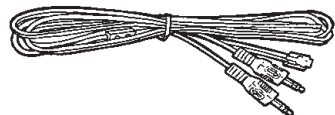

Câble de connexion informatique, 1,5 m (60W ordinateur)

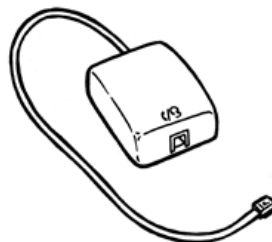

Le Konftel 60W est conçu pour les communications téléphoniques en mode casque ou mode mains libres utilisant la norme Bluetooth 1.1. Remarque: certaines fonctions ne sont pas prises en charge selon le type de téléphone utilisé. Pour plus d'informations à ce sujet, voir le manuel de votre téléphone.

En cas de performances réduites du réseau GSM, par ex. une couverture médiocre, la qualité sonore peut être influencée. Ces problèmes ne dépendent pas du Konftel 60W.

ENTRETIEN

Nettoyer à l'aide d'un chiffon doux et sec. Ne pas utiliser de liquide.

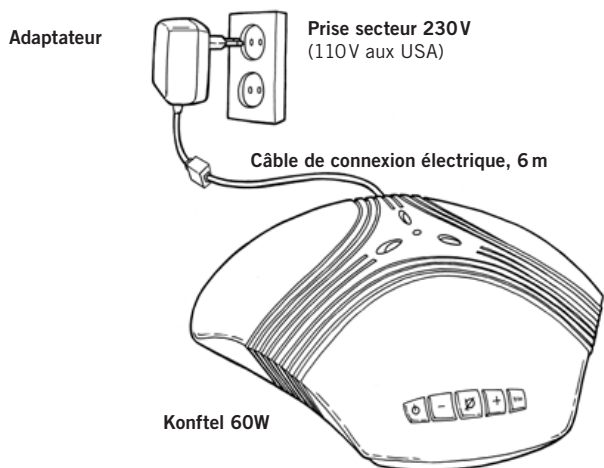

CONNEXION ET PARAMÉTRAGE

⇒ Brancher le Konftel 60W sur le secteur à l'aide de l'adaptateur (voir illustration).

Généralités à propos de la technologie Bluetooth

Pour que des unités Bluetooth communiquent entre elles, elles doivent préalablement être «couplées», c'est-à-dire que la seconde unité est ajoutée à la liste des périphériques. Votre téléphone Bluetooth dispose d'un menu affichant les périphériques ajoutés et permettant, par exemple, de choisir parmi différentes options Bluetooth casque ou mains libres.

Lire le mode d'emploi pour découvrir les fonctions du téléphone. Les instructions ci-dessous ne traitent pas de l'utilisation de votre téléphone, celle-ci variant en fonction de la marque et du modèle.

Remarque:

Le protocole Bluetooth, utilisé par les périphériques pour communiquer, possède un certain nombre de commandes d'activation de fonctions, de terminaison d'appel, etc. Certaines de ces commandes ne fonctionnent pas sur tous les téléphones. Vérifier, par exemple, que l'appel est réellement terminé lorsqu'il y est mis fin en appuyant sur une touche du Konftel 60W.

La portée des appareils Bluetooth atteint 10 mètres. Pour des performances optimales, il est toutefois recommandé de ne pas dépasser 5 mètres.

Ajout du téléphone et mémorisation d'autres appareils connectés

Le Konftel 60W peut mettre en mémoire jusqu'à huit téléphones. Pour mémoriser d'anciens couplages et en ajouter de nouveaux, voir les instructions ci-dessous. Pour supprimer un couplage existant, voir le chapitre suivant.

Lorsqu'un neuvième appareil est mémorisé, le premier de la liste est automatiquement effacé.

Attention: le Konftel 60W ne doit pas être allumé pendant le couplage.



⇒ Maintenir les touches **+** et **trim** pendant 2 secondes jusqu'à ce que les témoins bleus se mettent à clignoter.



⇒ Pour ajouter un nouveau périphérique Bluetooth, voir les instructions dans le mode d'emploi.

⇒ Sélectionner **Konftel 60W** dans la liste des périphériques détectés.

⇒ Introduire le mot de passe **0000**.

Un faible signal sonore indique que le couplage est réussi; les témoins cessent alors de clignoter.

Le Konftel 60W est généralement ajouté comme périphérique *casque*. Cela ne fonctionne pas avec certains modèles de téléphone (le Konftel 60W ne s'affiche pas parmi les périphériques Bluetooth disponibles sur le téléphone). Il est alors possible d'ajouter le Konftel 60W comme périphérique *mains libres* en maintenant la touche enfoncée pendant 4 secondes au lieu de 2. Les témoins bleus se mettent alors à clignoter plus lentement.

Ajout du téléphone et suppression d'autres appareils mis en mémoire



- ⇒ Maintenir la touche **trim** enfoncée pendant 2 secondes jusqu'à ce que les témoins bleus se mettent à clignoter.
- ⇒ Pour ajouter un nouveau périphérique Bluetooth à votre téléphone, voir les instructions dans le mode d'emploi.
- ⇒ Sélectionner **Konftel 60W** dans la liste des périphériques détectés.
- ⇒ Introduire le mot de passe **0000**.

Un faible signal sonore indique que le couplage est réussi; les témoins cessent alors de clignoter.

Suppression des informations de couplage du Konftel 60W



- ⇒ Enfoncer simultanément les touches - et + pendant 2 secondes jusqu'à entendre un bref signal.

Réglage Réglage du volume du micro

Le volume du micro peut être réglé en cours d'appel. Toutefois, pour éviter de perturber la communication, il est préférable d'effectuer ce réglage lors d'un appel test consécutif au couplage du téléphone. Le volume se règle sur 5 niveaux. Remarque: les téléphones peuvent avoir chacun un volume différent ; le volume du micro doit éventuellement être réglé sur le Konftel 60W lorsqu'il est utilisé avec des appareils de marques différentes.



- ⇒ Appuyer pendant 2 secondes sur la touche **silence**; les témoins se mettent à clignoter et un signal retentit.



- ⇒ Augmenter le volume du micro en appuyant sur la touche +; le réduire en appuyant sur -.

Régler le volume du micro en progressant d'un cran à la fois jusqu'à ce que la communication soit bien perçue par l'interlocuteur. Remarque : un niveau sonore trop élevé peut créer un écho ou un effet Larsen.



⇒ Appuyer sur la touche **silence** pour terminer le réglage de volume du micro sélectionné.

Modification de la sonnerie

Les témoins clignotent lorsqu'un appel entre. Il est également possible d'activer une sonnerie au niveau du Konftel 60W.



⇒ Appuyer sur le bouton - pendant 2 secondes pour activer la sonnerie des appels entrants.

Répéter la même procédure pour la désactiver..

RÉPONDRE À UN APPEL



⇒ Appuyer sur **marche/arrêt** lorsque la sonnerie du Konftel 60W retentit (les diodes clignotent).

La sonnerie du téléphone retentit parfois avant celle du Konftel 60W. Attendre que la sonnerie du Konftel 60W (les diodes clignotent) avant d'appuyer sur la touche marche/arrêt.

ÉTABLIR UN APPEL



⇒ Établir la communication comme d'habitude à l'aide du téléphone.

⇒ Transférer l'appel sur le Konftel 60W conformément aux instructions du manuel.

Si le Konftel 60W est programmé pour fonctionner en mode casque, l'appel est en principe transféré automatiquement tant que la connexion Bluetooth est activée.

DÉROULEMENT D'UN APPEL

Transfert d'un appel entre le Konftel 60W et un téléphone



⇒ Appuyer sur la touche **marche/arrêt** pendant 2 secondes pour retransférer l'appel sur votre téléphone.



Réglage du volume du haut-parleur

⇒ Augmenter le volume du haut-parleur en appuyant sur la touche **+**; le réduire en appuyant sur **-**.

Le volume se règle sur 15 niveaux. Remarque: le réglage de volume du téléphone influence également le volume du haut-parleur du Konftel 60W.

Fonction silence



⇒ Appuyer sur la touche **silence** pour désactiver la fonction micro.

Les témoins lumineux bleus passent au rouge. L'interlocuteur n'entend plus ce qui se dit.



⇒ Réappuyer sur la touche **silence** pour rétablir la fonction micro.

Réglage manuel du son

À l'allumage, le Konftel 60W se règle automatiquement pour supprimer l'écho. Il détecte également les changements dans la pièce et adapte en permanence les paramètres de l'appel. Si malgré cela un écho persiste, le Konftel 60W peut être réglé manuellement à tout moment.



⇒ Appuyer sur **trim**.

Un bref signal retentit.

FIN D'UN APPEL



⇒ Pour mettre fin à un appel, il suffit de raccrocher.

Le Konftel 60W se met automatiquement hors tension. Il est également possible de terminer l'appel en appuyant sur **marche/arrêt**.

APRÈS UN APPEL

Déconnexion du lien Bluetooth

Le lien Bluetooth entre le téléphone et le Konftel 60W reste ouvert jusqu'à sa déconnexion ou jusqu'à ce que les périphériques soient hors de portée. Lorsqu'un téléphone reste inutilisé, il peut être indiqué de déconnecter le lien pour économiser l'énergie.



⇒ Appuyer sur la touche **silence** pour déconnecter le lien Bluetooth.

Le lien se rétablit automatiquement lorsque le téléphone sonne ou qu'un appel est établi.

Bluetooth peut également être déconnecté à partir du menu du GSM. Pour plus d'informations à ce sujet, voir le manuel du téléphone.

Désactivation de Bluetooth

Lorsque Bluetooth est désactivé à partir du Konftel 60W, toutes les communications Bluetooth sont désactivées jusqu'à la réactivation de la fonction.



⇒ Appuyer sur les touches **marche/arrêt** et - pendant 2 secondes pour désactiver Bluetooth

⇒ Appuyer sur les touches **marche/arrêt** et - pendant 2 secondes pour réactiver Bluetooth.

FONCTIONS AVANCÉES

Ces fonctions ne sont disponibles que sur les téléphones qui les prennent en charge.

Recomposition du dernier numéro



⇒ Appuyer sur la touche **silence** pendant 2 secondes jusqu'à entendre un bref signal.

Établissement d'un appel par commande vocale

Cette fonction s'active normalement sur le téléphone. Si ce n'est pas le cas, il est également possible de passer en mode de numérotation par commande vocale à partir du Konftel 60W. Pour plus d'informations à ce sujet, voir le manuel du téléphone.



⇒ Appuyer sur la touche **+** pendant 2 secondes jusqu'à entendre un bref signal.

⇒ Prononcer le nom de la personne à appeler.

Répondre à un deuxième appel

Pour cela, il faut que le téléphone ait été paramétré pour recevoir d'autres appels en cours de communication. Il est également possible d'utiliser les touches de votre téléphone pour répondre à un autre appel.



⇒ Appuyer sur la touche **+** pendant 2 secondes pour mettre en attente l'appel en cours et répondre à l'appel entrant.



⇒ Pour passer d'un appel à l'autre, appuyer sur la touche **+** pendant 2 secondes.

Il est également possible de terminer l'appel en cours pour accepter l'appel entrant (ou, le cas échéant, l'appel en attente).



⇒ Appuyer sur la touche **adjust** pendant 2 secondes pour terminer l'appel en cours et répondre à l'appel entrant.

Appels à interlocuteurs multiples (multi-party)

Après avoir accepté des appels supplémentaires conformément au chapitre précédent, ils peuvent être rassemblés en une seule communication à interlocuteurs multiples.



⇒ Appuyer simultanément sur les touches - et + pendant 2 secondes.



Rejet d'un appel

⇒ Appuyer sur la touche **marche/arrêt** pendant 2 secondes jusqu'à entendre un bref signal.

Si une communication est en cours, il est possible de rejeter de la même manière un autre appel entrant.

UTILISATION D'UNE CENTRALE

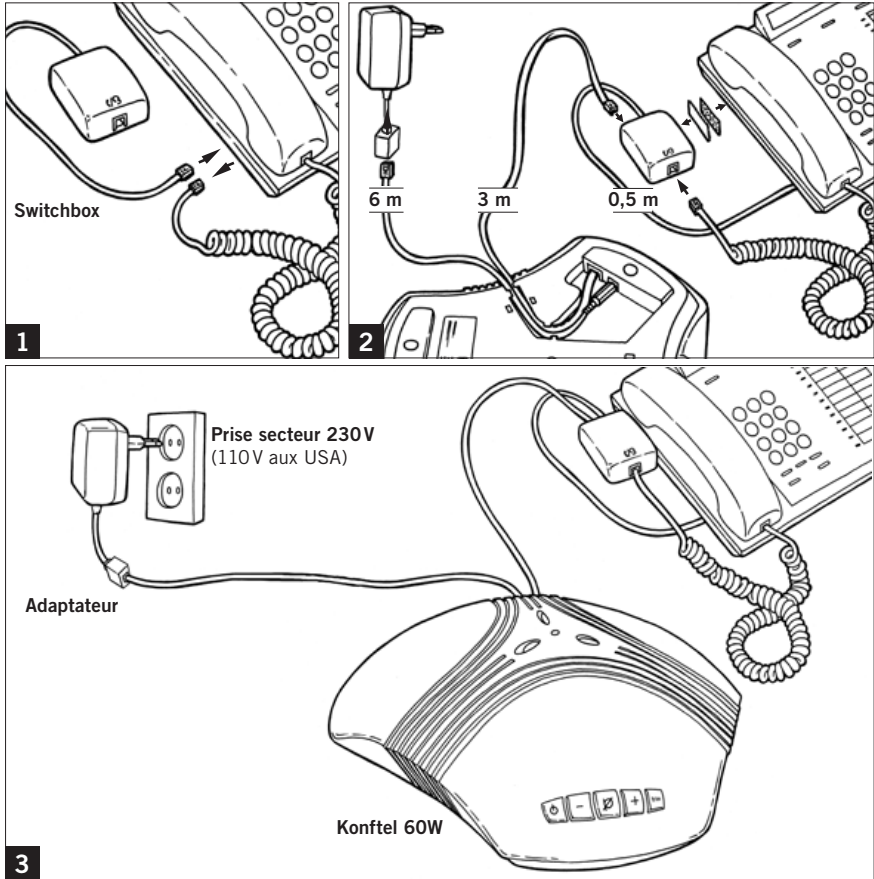

CONNEXION ET PARAMÉTRAGE

- ⇒ Connecter le Konftel 60W au téléphone via la switchbox, comme illustré.
- ⇒ Brancher le Konftel 60W sur le secteur à l'aide de l'adaptateur (voir illustration).
- ⇒ Tester l'équipement pour s'assurer de son bon fonctionnement et vérifier le réglage du micro.

Remarque: le sélecteur pour les différents types de téléphone est situé dans le bas de la switchbox. Pour plus d'informations en cas de panne, voir le chapitre Dépistage des pannes.

Utilisation d'un casque à la place du combiné

Un casque peut être connecté à la switchbox, à la place d'un combiné. Remarque : le casque doit être adapté au système téléphonique utilisé.

Réglage du volume du micro

Le volume du micro peut être réglé en cours d'appel. Toutefois, pour éviter de perturber la communication, il est préférable d'effectuer ce réglage lors d'un appel test consécutif à la connexion. Le volume se règle sur 5 niveaux.



⇒ Appuyer pendant 2 secondes sur la touche **silence**; les témoins se mettent à clignoter et un signal se fait entendre.



ou



⇒ Augmenter le volume du micro en appuyant sur la touche **+**; le réduire en appuyant sur **-**.

Régler le volume du micro en progressant d'un cran à la fois jusqu'à ce que la communication soit bien perçue par l'interlocuteur. Remarque : un niveau sonore trop élevé peut créer un écho ou un effet Larsen.



⇒ Appuyer sur la touche **silence** pour terminer le réglage de volume du micro sélectionné.

RÉPONDRE À UN APPEL

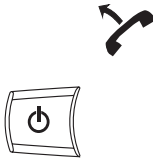

- ⇒ Répondre à l'appel en utilisant le téléphone de la manière accoutumée.
- ⇒ Appuyer sur la touche **marche/arrêt** pour allumer le Konftel 60W et passer en mode appel.
- ⇒ Poser le combiné sur le côté – il est à présent déconnecté.

ÉTABLIR UN APPEL

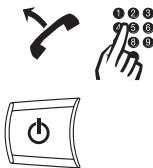

- ⇒ décrocher et composer le numéro.
- ⇒ Appuyer sur la touche **marche/arrêt** pour allumer le Konftel 60W et passer en mode appel.
- ⇒ Poser le combiné sur le côté – il est à présent déconnecté.

DÉROULEMENT D'UN APPEL

Transfert d'un appel entre le Konftel 60W et un téléphone



- ⇒ Appuyer sur la touche **marche/arrêt** pour éteindre le Konftel 60W et retransférer l'appel vers le téléphone.

Réglage du volume du haut-parleur



- ⇒ Augmenter le volume du haut-parleur en appuyant sur la touche + ; le réduire en appuyant sur -.

Le volume se règle sur 15 niveaux. Remarque: le réglage de volume du téléphone influence également le volume du haut-parleur du Konftel 60W.



Fonction silence

⇒ Appuyer sur la touche **silence** pour désactiver le micro.

Les témoins lumineux bleus passent au rouge. L'interlocuteur n'entend plus ce qui se dit.



⇒ Réappuyer sur la touche **silence** pour rétablir la fonction micro.

Réglage manuel du son

À l'allumage, le Konftel 60W se règle automatiquement pour supprimer l'écho. Il détecte également les changements dans la pièce et adapte en permanence les paramètres de l'appel. Si malgré cela le son reste médiocre, le Konftel 60W peut être réglé manuellement à tout moment.



⇒ Appuyer sur **trim**.

Un bref signal retentit.

FIN D'UN APPEL



⇒ Raccrocher le combiné.

⇒ Appuyez sur la touche **marche/arrêt** pour mettre le Konftel 60W hors tension.

GÉNÉRALITÉS

Le Konftel 60W sert de haut-parleur et de micro pour tous les ordinateurs disposant d'une entrée micro et d'une sortie son. Le Konftel 60W se connecte également via une carte son USB ou sans fil, via Bluetooth. Le mode de connexion peut nécessiter des accessoires. Voir le chapitre *Autres options de connexion* en pages 20–21.

Utilisation

Le Konftel 60W est compatible avec les programmes de téléphonie par internet (par ex. Skype). L'appel est établi, maintenu et terminé par le programme. Lorsqu'il est allumé, le Konftel fonctionne alors comme haut-parleur et micro.

Les touches de silence et de réglage manuel fonctionnent également lorsque l'appareil est connecté à un ordinateur (voir page 15).

CONNEXION VIA UNE CARTE SON

Réaliser la connexion dans l'ordre illustré à la page suivante.

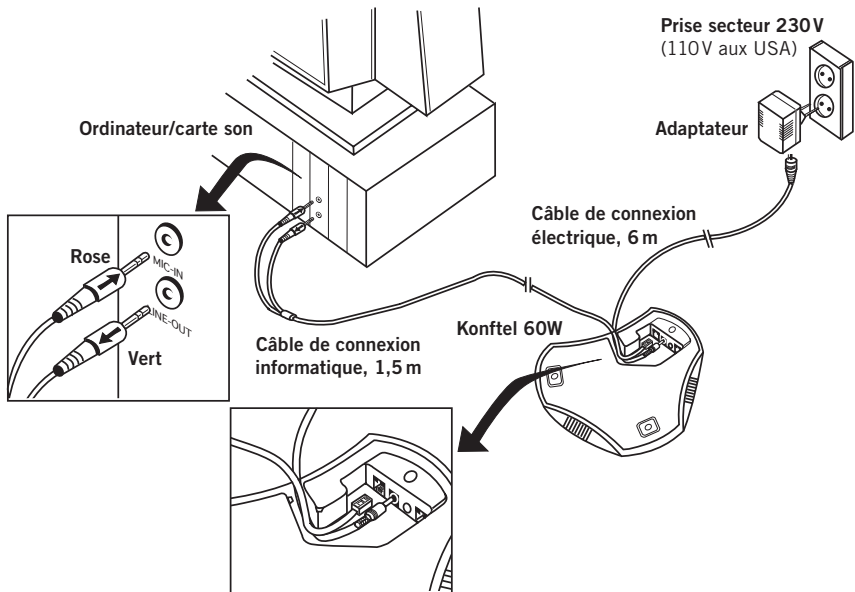

- ⇒ Connecter le Konftel 60W à la carte son au moyen du câble en Y – voir l'illustration.

SORTIE DE LIGNE ----- OUT --- Vert
 ENTRÉ MICRO ----- IN ----- Rose

- ⇒ Brancher le Konftel 60W sur le secteur à l'aide de l'adaptateur (voir illustration).



- ⇒ Démarrer l'ordinateur et allumer le Konftel 60W (via la touche **marche/arrêt**).

- ⇒ Vérifier et régler les paramètres de son et de volume de l'ordinateur (voir section suivante).

Vérifier le module son dans Windows

Voici comment cela se présente sur un ordinateur équipé de Windows XP. Remarque: la présentation peut varier en fonction du système d'exploitation. Sur un Macintosh, ouvrir le menu de paramétrage du système pour sélectionner les entrées son et régler les niveaux sonores.



- ⇒ Ouvrir propriétés pour **Sound and Audio Devices**. (Cliquer à l'aide du bouton droit de la souris sur l'icône du haut-parleur dans le champ Activity et sélectionner **Adjust Audio Properties** à partir du menu rapide, ou accéder au menu de démarrage: **Start > Control panel > Sound and Audio Devices**.)
- ⇒ Cliquer sur l'onglet **Audio** et vérifier que la **carte son** de l'ordinateur est sélectionnée comme périphérique standard. Si ce n'est pas le cas, il faudra resélectionner la carte son de l'ordinateur dans l'application utilisée (par ex. Skype®) à chaque redémarrage de l'ordinateur.



Réglage du volume de haut-parleur sous Windows

- ⇒ Cliquez sur la touche **Volume...** sous **Sound playback** dans l'onglet **Audio**.
- ⇒ Régler le niveau sonore de manière à ce que le Volume principal (**Volume Control**) se trouve entre le niveau intermédiaire et le niveau maximum.

Ce réglage adapte le niveau en sortie de l'ordinateur. En cas de niveau sonore réduit, il convient d'augmenter le volume du Konftel 60W jusqu'au niveau maximum, ce qui peut être à l'origine d'un son flou et faible. Un niveau sonore élevé signifie que le volume du Konftel 60W peut être réglé sur un niveau intermédiaire et continuer à produire un excellent son via les haut-parleurs.

- ⇒ Vérifier le niveau sonore à la reproduction (par exemple, de toute source de son sur l'ordinateur).
Remarque: le Konftel 60W doit être allumé.

Remarque: l'ordinateur possède également des réglages de volume distincts pour différentes sources sonores. Ces réglages de volume s'appliquent à la lecture au départ de chaque source sonore. Sélectionner **Mute** au niveau de l'entrée micro pour ne pas entendre sa propre voix dans les haut-parleurs. Un volume élevé peut être à l'origine d'un écho et d'un effet Larsen.

Réglage du volume du haut-parleur sur le Konftel 60W

Si nécessaire, il est possible de régler le volume du Konftel 60W en cours de communication.



- ⇒ Augmenter le volume du haut-parleur en appuyant sur la touche **+**; le réduire en appuyant sur **-**.

Le volume se règle sur 15 niveaux.

Réglage du volume de micro sous Windows



⇒ Cliquez sur la touche **Volume...** sous **Sound recording** dans l'onglet **Audio**.

⇒ Régler l'entrée micro entre le niveau intermédiaire et le maximum. Établir un appel et, si nécessaire, régler le volume.

Lors du test du volume de micro, il est conseillé d'utiliser le programme de communication qui sera utilisé avec le Konftel 60W.

Réglage du volume du micro sur le Konftel 60W

Si nécessaire, régler le volume du micro sur le Konftel 60W. Le volume se règle sur 5 niveaux. Remarque : le Konftel 60W doit être allumé.



⇒ Appuyer pendant 2 secondes sur la touche **silence**; les témoins se mettent à clignoter et un signal se fait entendre.

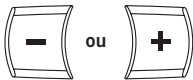

⇒ Augmenter le volume du micro en appuyant sur la touche **+**; le réduire en appuyant sur **-**.

Régler le volume du micro d'un cran à la fois jusqu'à atteindre le niveau correct.



⇒ Appuyer sur la touche **silence** pour terminer le réglage de volume du micro sélectionné.

AUTRES OPTIONS DE CONNEXION

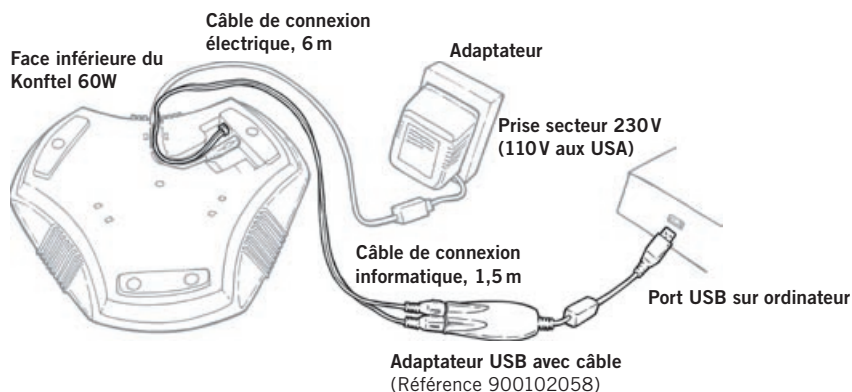

CONNEXION D'UN ORDINATEUR À L'AIDE D'UN ADAPTATEUR USB (ACCESSOIRE)

L'adaptateur USB fonctionne sert de carte son pour les ordinateurs ne disposant d'entrée et de sortie son.

- ⇒ Connecter l'adaptateur USB au Konftel 60W comme illustré.
Fiche verte ---- Sortie SPK de l'adaptateur USB
Fiche rose ---- Sortie MIC de l'adaptateur USB
- ⇒ Connecter l'adaptateur USB sur un port USB de l'ordinateur, comme illustré.
- ⇒ Brancher le Konftel 60W sur le secteur à l'aide de l'adaptateur (voir illustration).
- ⇒ Vérifier les propriétés sonores et régler le volume de la même manière que pour un ordinateur à entrées et sorties son intégrées (voir pages 17-19).

Veiller à ce que **USB headset** soit précisé comme périphérique standard. Si ce n'est pas le cas, sélectionner le casque USB comme périphérique son dans l'application utilisée (par ex. Skype[®]) à chaque redémarrage de l'ordinateur.

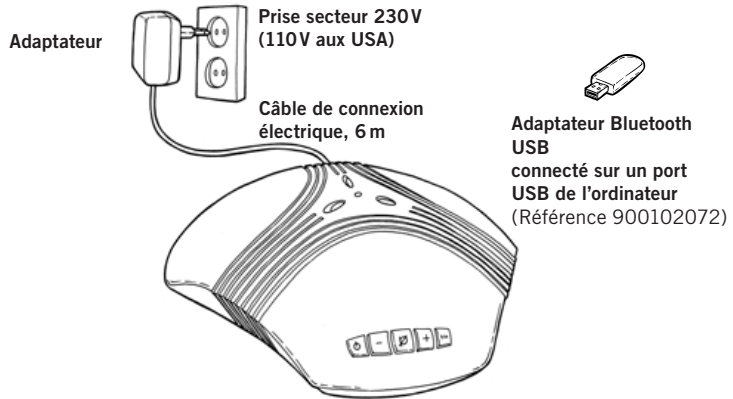

CONNEXION D'UN ORDINATEUR AVEC BLUETOOTH (ACCESSOIRE)

Si l'ordinateur intègre la technologie Bluetooth ou est équipé d'un adaptateur USB Bluetooth, il peut être connecté sans fil au Konftel 60W pour autant qu'il se trouve dans le rayon de détection de Bluetooth.

Remarque : certains ordinateurs et adaptateurs Bluetooth ne prend pas en charge les fonctions casque et ne sont conçus que pour la communication avec GSM, ordinateurs portables, souris et claviers. Utiliser si possible l'adaptateur du Konftel, disponible comme accessoire.

⇒ Brancher le Konftel 60W sur le secteur à l'aide de l'adaptateur (voir illustration).

Couplage à un ordinateur équipé de Bluetooth

En cas de doute sur la méthode de couplage, lire le chapitre «Généralités sur Bluetooth» en page 4.



- ⇒ Maintenir la touche **trim** enfoncée pendant 2 secondes jusqu'à ce que les témoins bleus se mettent à clignoter et qu'un signal se fasse entendre.
- ⇒ Sélectionner la détection de nouveaux périphériques Bluetooth dans le panneau de commandes de Windows.
- ⇒ Sélectionner **Konftel 60W** dans la liste des périphériques détectés.
- ⇒ Introduire le mot de passe**0000**.

Un faible signal sonore indique que le couplage est réussi; les témoins cessent alors de clignoter. (En cas d'échec de couplage, voir les informations sur le casque et le mode mains libres en page 5.)

Vérifier le module son dans Windows

- ⇒ Vérifier les propriétés sonores et régler le volume de la même manière que pour un ordinateur à entrées et sorties son intégrées (voir pages 17–19).

Veiller à ce que **Bluetooth Audio** soit précisé comme périphérique standard. Si ce n'est pas le cas, sélectionner Bluetooth Audio comme périphérique son dans l'application utilisée (par ex. Skype) à chaque redémarrage de l'ordinateur.

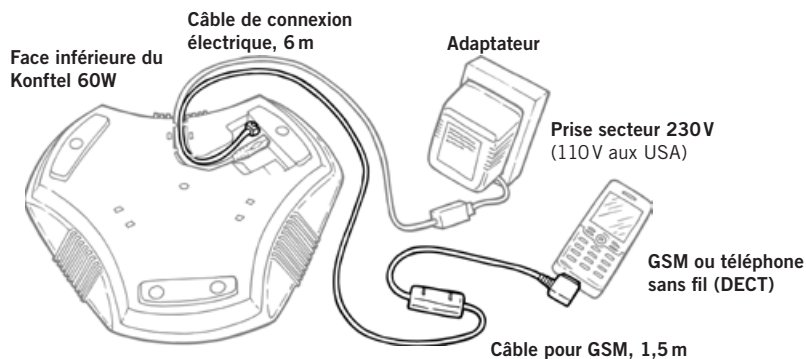

CONNEXION PAR CÂBLE À UN TÉLÉPHONE DECT OU À UN GSM (ACCESSOIRE)

Le Konftel 60W se connecte à un GSM ou à un téléphone DECT sans fil au moyen d'un câble (voir illustration). Les câbles sont disponibles en accessoires pour la plupart des modèles existant sur le marché. Pour plus d'information sur les accessoires, voir le site www.konftel.com.

- ⇒ Brancher le Konftel 60W sur le secteur à l'aide de l'adaptateur (voir illustration).
- ⇒ Connecter le téléphone au Konftel 60W comme illustré.
- ⇒ Régler le volume du micro et du haut-parleur de la même manière que pour la connexion vers des centrales téléphoniques (voir pages 13–14).

Utilisation

Voir en pages 15–16 comment établir un appel, y répondre, utiliser les fonctions silence et réglage.

MICROS SUPPLÉMENTAIRES (ACCESSOIRE)

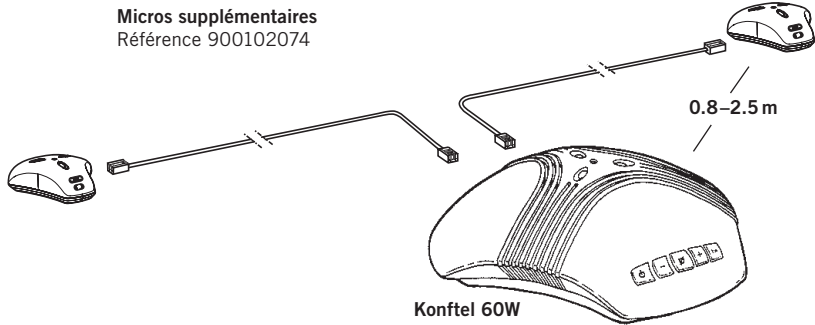

Connexion et paramétrage

Pour une zone de réception couvrant jusqu'à 70 m², deux micros peuvent être ajoutés rapidement au Konftel 60W. Ces micros supplémentaires sont fournis avec deux jeux de câbles, de 1,5 et 2,5 m.

⇒ Installer les micros supplémentaires à une distance comprise entre 0,8 et 2,5 m du Konftel 60W et les connecter à l'aide des câbles fournis.

Un bref signal sonore indique que la connexion est établie et que le logiciel du Konftel 60W est mis à jour.
The microphone in Konftel 60W is now disconnected.

Réglage du volume du haut-parleur



⇒ Appuyer sur la touche **haut** ou **bas** de l'un des micros supplémentaires pour régler le volume du haut-parleur.

Réglage manuel



⇒ Appuyer simultanément sur les touches **haut** et **bas** pour procéder au réglage manuel (voir page 8).

Un bref signal retentit.

Fonction silence



⇒ Appuyer sur la touche **silence** de l'un des micros supplémentaires pour déconnecter ceux-ci.

Les témoins lumineux bleus passent au rouge.
L'interlocuteur n'entend plus ce qui se dit.



⇒ Réappuyer sur la touche **silence** pour rétablir la fonction micro.

Voici quelques problèmes pouvant survenir à la connexion et l'utilisation du Konftel 60W.

CONNEXION

Bluetooth

1. Si le Konftel 60W ne figure pas dans la liste des nouveaux périphériques ou si une fonction Bluetooth spécifique ne fonctionne pas, essayer en présentant le Konftel 60W comme une unité mains libres plutôt qu'un casque. Répéter les instructions relatives à l'ajout d'un téléphone (page 5), mais en appuyant sur la touche **trim** pendant 4 secondes au lieu de 2.

Centrale téléphonique via switchbox

1. Le Konftel 60W est-il correctement connecté? Voir les instructions de connexion.
2. Des câbles d'extension ont-ils été ajoutés au système? Les retirer et refaire les connexions pour vérifier si le système fonctionne.
3. Vérifier la position du sélecteur au bas de la switchbox. Sélectionner la position I ou II selon le système de téléphone auquel le Konftel 60W est connecté.

Fabricant	Type de central	Position du sélecteur
ERICSSON	MD110	I
	BUSINESS PHONE	I
NORTEL	MERIDIAN 1	I
	COSMOS	I
PHILIPS	SOPHO	II
	ERGOLINE	I
ALCATEL	4200	I
	4400	I
SIEMENS	HIPATH	I
	HICOM	I

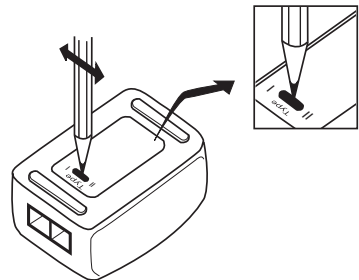

Pour d'autres types de central, commencer par sélectionner la position I puis la position II.

Ordinateurs

Si la sonnerie d'un appel entrant s'entend dans le casque ou le haut-parleur intégré de l'ordinateur, mais pas via le Konftel 60W, vérifier si le logiciel et la carte son prennent en charge le duplex intégral.

SON

Pas de son

1. Les témoins sont-ils rouges? Si c'est le cas, c'est que la touche Silence est activée. Appuyer sur la touche pour désactiver la fonction.

Son médiocre, écho

1. Vérifier que le Konftel 60W se trouve dans la zone de couverture du téléphone.
2. Vérifier sa position. Le Konftel 60W se pose à plat sur une table. Éviter de le déplacer pendant une communication. Ne pas installer l'appareil trop près d'un mur ou plus bas que des objets tels que des lampes ou des pots de fleurs.
3. Régler le Konftel 60W manuellement. Voir les instructions de réglage manuel.
4. Le volume est-il bien réglé? Voir les instructions de réglage du volume du micro.
5. L'interlocuteur dispose-t-il d'une unité de conférence, d'une carte son ou d'un logiciel ne prenant pas en charge le duplex intégral.

CARACTÉRISTIQUES TECHNIQUES

Konftel 60W

Alimentation:	Transformateur 12V CC/230V CA, 700 mA (Europe) Transformateur 12V CC/110V CA, 700 mA (USA)
Entrées:	ligne analogique IN/OUT, modulaire 6/6 Rec (haut-parleur) -10 dBV (réglable) Broadcast (micro) -30 dBV (réglable)
Volume haut-parleur:	réglable sur 15 niveaux
Volume du micro:	réglable sur 5 niveaux
Atténuation de l'écho de la pièce:	208 ms
Atténuation de l'écho de ligne:	38 ms
Environnement:	Zone de réception <30 m ² Temps de réverbération dans la pièce <500 ms Bruit de fond <45 dBA Plage de températures: 5–40 °C
Sécurité électrique:	UL60950-1 CAN/CSA C22.2 No. 60950 EN60950
RF/EMC:	ETSI EN301489-17 V1.2.1 FCC Part 15 Certificate RSS210 ETSI EN300 328-2 V1.2.1
Télécom:	FCC Part 68 Registration IC CS-03
Dimensions:	diamètre 232 mm
Poids:	700 grammes

Switchbox

Entrée combiné téléphonique:	4/4 modulaire
Entrée Konftel 60W:	Câble, modulaire 6/6
Sortie téléphone:	Câble, modulaire 4/4. La fiche de connexion de la switchbox au réseau de téléphonie doit exclusivement être branchée sur une alimentation SELV conforme à SS-EN60950
Compatibilité:	se connecte à la plupart des centrales téléphoniques commercialisées

Câble d'ordinateur

Câble en Y: 1 x modulaire 6/4, 2 x Télé 3,5 mm. La fiche de connexion du Konftel 60W à l'ordinateur doit exclusivement être branchée sur une alimentation SELV conforme à SS-EN60950.

Micros supplémentaires (accessoire)

Câblage: modulaire à contacts 4/4, 2x1,5 m et 2x2,5 m
Environnement: Plage de températures : 5–40 °C
Dimensions: diamètre 105 mm, hauteur 30 mm

Adaptateur USB pour le son (accessoire)

Connexion USB: USB 1.1 Full-speed
Configuration requise: Pentium >200MHz, min. 256 MB RAM, port USB de réserve

Adaptateur Bluetooth USB (accessoire)

Connexion Bluetooth: 1.2 classe 1 et classe 2
Connexion USB: USB 1.1 Full-speed
Configuration requise: Pentium >200MHz, min. 256 MB RAM, port USB de réserve
Dimensions (LxlxH): 50x17x10 mm

RÉFÉRENCES DE COMMANDE DES ACCESSOIRES

Référence	Désignation
9146030	Support pour montage mural
9164032	Allonge électrique, 10 m
900102038	Allonge téléphonique, 10 m
900102058	adaptateur USB pour le son
900102074	Micros supplémentaires (1 paire).
900102067	Étui souple
900102072	Adaptateur Bluetooth USB
	Câbles de connexion GSM/DECT voir la rubrique Accessoires Konftel 60W sur le site www.konftel.com

MAINTENANCE ET GARANTIE

Contactez un revendeur Konftel pour tout entretien de votre téléphone de conférence.

Voir le American User Guide pour les conditions de garantie et les informations relatives aux normes FCC américaine et IC canadienne (uniquement en anglais). Pour plus d'informations, contactez le service d'assistance Konftel.

Service d'assistance Konftel

+46(0)90-706 489 (Lundi-vendredi 08.00-17.00)

E-mail: info@konftel.com

USA et Canada

+1(866)-606-4728 (Lundi-vendredi 08.00-17.00)

E-mail: konftel.usa@konftel.com

Konftel compte parmi les chefs de file de la communication amplifiée et des technologies audio. Nous développons et commercialisons des produits et technologies de téléconférence fondés sur un savoir-faire de pointe dans le domaine de l'acoustique et du traitement numérique des signaux. Tous nos téléphones de téléconférence se caractérisent par la même qualité audio – OmniSound® qui fournit un son cristallin. Pour en savoir plus sur Konftel et ses produits, rendez-vous sur **www.konftel.com**.

Développé par Konftel AB

Box 268, SE-901 06 Umeå, Sweden

Téléphone: +46 90 706 489 Fax: +46 90 131 435

E-mail: info@konftel.com Web: www.konftel.com
