

22MF339B 19MF339B LCD TV



Thank you for choosing
Magnavox.

Need help fast?

Read your User Manual first for quick tips that make using your Magnavox product more enjoyable. If you have read your instructions and still need assistance, you may access our online help at www.magnavox.com/support or call **1-866-341-3738** while with your product (and Model / Serial number)



Magnavox vous remercie de
votre confiance.

Besoin d'une aide rapide?

Manuel de l'utilisateur regorgent d'astuces destinées à simplifier l'utilisation de votre produit Magnavox. Toutefois, si vous ne parvenez pas à résoudre votre problème, vous pouvez accéder à notre aide en ligne à l'adresse www.magnavox.com/support ou formez le **1-866-341-3738** Veuillez à avoir votre produit à portée de main (et model / serial nombre)



Gracias por escoger Magnavox.

Necesita ayuda inmediata?

Lea primero el Manual del usuario, en donde encontrará consejos que le ayudarán a disfrutar plenamente de su producto Magnavox. Si después de leerlo aún necesita ayuda, consulte nuestro servicio de asistencia en línea en www.magnavox.com/support o llame al teléfono **1-866-341-3738** y tenga a mano el producto (y número de model / serial)



MODEL NUMBER

SERIAL NUMBER



English

Français

Español

Return your Product Registration Card or register online at
www.magnavox.com/support today to get the very most from your purchase.

Registering your model with MAGNAVOX makes you eligible for all of the valuable benefits listed below, so don't miss out. Complete and return your Product Registration Card at once, **or register online at www.magnavox.com/support** to ensure:

*Proof of Purchase

Returning the enclosed card guarantees that your date of purchase will be on file, so no additional paperwork will be required from you to obtain warranty service.

*Product Safety Notification

By registering your product, you'll receive notification directly from the manufacturer - in the rare case of a product recall or safety defect.

*Additional Benefits

Registering your product guarantees that you'll receive all of the privileges to which you're entitled, including special money-saving offers.

MAGNAVOX

Congratulations on your purchase, and welcome to the "family!"

Dear MAGNAVOX product owner:

Thank you for your confidence in MAGNAVOX. You've selected one of the best-built, best-backed products available today. We'll do everything in our power to keep you happy with your purchase for many years to come.

As a member of the MAGNAVOX "family," you're entitled to protection by one of the most comprehensive warranties and outstanding service networks in the industry. What's more, your purchase guarantees you'll receive all the information and special offers for which you qualify, plus easy access to accessories from our convenient home shopping network.

Most importantly, you can count on our uncompromising commitment to your total satisfaction.

All of this is our way of saying welcome - and thanks for investing in a MAGNAVOX product.

P.S. To get the most from your MAGNAVOX purchase, be sure to complete and return your Product Registration Card at once or register online at:

www.magnavox.com/support

Know these **safety** symbols



 This "bolt of lightning" indicates uninsulated material within your unit may cause an electrical shock. For the safety of everyone in your household, please do not remove product covering.

 The "exclamation point" calls attention to features for which you should read the enclosed literature closely to prevent operating and maintenance problems.

WARNING : To reduce the risk of fire or electric shock, this apparatus should not be exposed to rain or moisture and objects filled with liquids, such as vases, should not be placed on this apparatus.

CAUTION : To prevent electric shock, match wide blade of plug to wide slot, fully insert.

ATTENTION : Pour éviter les choc électriques, introduire la lame la plus large de la fiche dans la borne correspondante de la prise et pousser jusqu'au fond.

For Customer Use

Enter below the Serial No. which is located on the rear of the cabinet. Retain this information for future reference.

Model No. _____

Serial No. _____

MAGNAVOX Visit our World Wide Web Site at www.magnavox.com/support

IMPORTANT SAFETY INSTRUCTIONS

Read before operating equipment

1. Read these instructions.
2. Keep these instructions.
3. Heed all warnings.
4. Follow all instructions.
5. Do not use this apparatus near water.
6. Clean only with a dry cloth.
7. Do not block any of the ventilation openings.
Install in accordance with the manufacturers instructions.
8. Do not install near any heat sources such as radiators, heat registers, stoves, or other apparatus (including amplifiers) that produce heat.
9. Do not defeat the safety purpose of the polarized or grounding-type plug. A polarized plug has two blades with one wider than the other. A grounding type plug has two blades and third grounding prong. The wide blade or third prong are provided for your safety. When the provided plug does not fit into your outlet, consult an electrician for replacement of the obsolete outlet.
10. Protect the power cord from being walked on or pinched particularly at plugs, convenience receptacles, and the point where they exit from the apparatus.
11. Only use attachments/accessories specified by the manufacturer.
12.  Use only with a cart, stand, tripod, bracket, or table specified by the manufacturer, or sold with the apparatus. When a cart is used, use caution when moving the cart/apparatus combination to avoid injury from tip-over.
13. Unplug this apparatus during lightning storms or when unused for long periods of time.
14. Refer all servicing to qualified service personnel. Servicing is required when the apparatus has been damaged in any way, such as power-supply cord or plug is damaged, liquid has been spilled or objects have fallen into apparatus, the apparatus has been exposed to rain or moisture, does not operate normally, or has been dropped.
15. **Damage Requiring Service** - The appliance should be serviced by qualified service personnel when:
 - A. The power supply cord or the plug has been damaged;
 - B. Objects have fallen, or liquid has been spilled into the appliance;
 - C. The appliance has been exposed to rain
 - D. The appliance does not appear to operate normally or exhibits a marked change in performance;
 - E. The appliance has been dropped, or the enclosure damaged.
16. **Tilt/Stability** - All televisions must comply with recommended international global safety standards for tilt and stability properties of its cabinet design.
 - Do not compromise these design standards by applying excessive pull force to the front, or top, of the cabinet which could ultimately overturn the product.
 - Also, do not endanger yourself, or children, by placing electronic equipment/toys on the top of the cabinet. Such items could unsuspectingly fall from the top of the set and cause product damage and/or personal injury.
17. **Wall or Ceiling Mounting** - The appliance should be mounted to a wall or ceiling only as recommended by the manufacturer.
18. **Power Lines** - An outdoor antenna should be located away from power lines.
19. **Outdoor Antenna Grounding** - If an outside antenna is connected to the receiver, be sure the antenna system is grounded so as to provide some protection against voltage surges and built up static charges. Section 810 of the National Electric Code, ANSI/NFPA No. 70-1984, provides information with respect to proper grounding of the mast and supporting structure, grounding of the lead-in wire to an antenna discharge unit, size of grounding connectors, location of antenna-discharge unit, connection to grounding electrodes, and requirements for the grounding electrode. See Figure below.
20. **Object and Liquid Entry** - Care should be taken so that objects do not fall and liquids are not spilled into the enclosure through openings.
21. **Battery Usage CAUTION** - To prevent battery leakage that may result in bodily injury, property damage, or damage to the unit:
 - Install all batteries correctly, with + and - aligned as marked on the unit.
 - Do not mix batteries (old and new or carbon and alkaline, etc.).
 - Remove batteries when the unit is not used for a long time.

Note to the CATV system installer : This reminder is provided to call the CATV system installer's attention to Article 820-40 of the NEC that provides guidelines for proper grounding and, in particular, specifies that the cable ground shall be connected to the grounding system of the building, as close to the point of cable entry as practical.

Example of Antenna Grounding as per NEC - National Electric Code

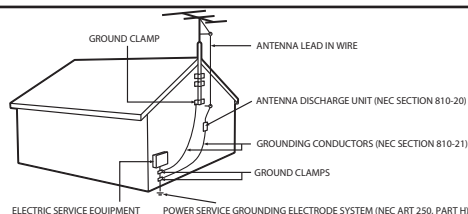

✓ **Precaution**

Do not place the unit on the furniture that is capable of being tilted by a child and an adult leaning, pulling, standing or climbing on it. A falling unit can cause serious injury or even death.

FCC WARNING

This apparatus may generate or use radio frequency energy. Changes or modifications to this apparatus may cause harmful interference unless the modifications are expressly approved in the manual. The user could lose the authority to operate this apparatus if an unauthorized change or modification is made.

RADIO-TV INTERFERENCE

This apparatus has been tested and found to comply with the limits for a Class B digital device, pursuant to Part 15 of the FCC Rules. These limits are designed to provide reasonable protection against harmful interference in a residential installation. This apparatus generates, uses, and can radiate radio frequency energy and, if not installed and used in accordance with the instructions, may cause harmful interference to radio communications. However, there is no guarantee that interference will not occur in a particular installation. If this apparatus does cause harmful interference to radio or television reception, which can be determined by turning the apparatus off and on, the user is encouraged to try to correct the interference by one or more of the following measures:

- 1) Reorient or relocate the receiving antenna.
- 2) Increase the separation between the apparatus and receiver.
- 3) Connect the apparatus into an outlet on a circuit different from that to which the receiver is connected.
- 4) Consult the dealer or an experienced radio/TV technician for help.

DECLARATION OF CONFORMITY

Trade Name: MAGNAVOX

Model: 22MF339B / 19MF339B

Responsible Party: FUNAI CORPORATION, INC.

Address: 201 Route 17 North Suite No. 903 Rutherford, New Jersey 07070 U.S.A.

Telephone Number: 201-727-4560

This Class B digital apparatus complies with Canadian ICES-003.

This apparatus should not be placed in a built-in installation such as a bookcase or rack unless proper ventilation is provided. Make sure to leave a space of 2.8 inches (7cm) or more around this apparatus.

Disconnect the mains plug to shut off when find trouble or not in use. The mains plug shall remain readily operable.

CAUTION: Danger of explosion if battery is incorrectly replaced. Replace only with the same or equivalent type.

WARNING: Batteries (battery pack or battery installed) shall not be exposed to excessive heat such as sunshine, fire or the like.



Like all LCD products, this set contains a lamp with Mercury, please dispose of according to all Local, State and Federal laws. For the disposal or recycling information, contact: www.mygreenelectronics.com or www.eiae.org

WARNING: To prevent injury, this apparatus must be securely attached to the floor/wall in accordance with the instructions.

TO AVOID THE HAZARDS OF ELECTRICAL SHOCK AND FIRE

- Do not handle the AC power cord with wet hands.
- Do not remove this unit's cabinet. Touching parts inside the cabinet could result in electric shock and/or damage to this unit. For service and adjustment inside the cabinet, call a qualified dealer or an authorized service center.
- Do not pull on the AC power cord when disconnecting it from an AC outlet. Grasp it by the plug.
- Do not put your fingers or objects into the unit.

LOCATION AND HANDLING

- The openings should not be blocked by placing the unit on a bed, sofa, carpet, rug, or other similar surface.
- Do not install the unit near or over a radiator or heat register.
- Do not install the unit in direct sunlight, near strong magnetic fields, or in a place subject to dust or strong vibration.
- Avoid a place with drastic temperature changes.
- Install the unit in a horizontal and stable position. Do not place anything directly on top or bottom of the unit. Depending on your external devices, noise or disturbance of the picture and/or sound may be generated if the unit is placed too close to them. In this case, please ensure enough space between the external devices and the unit.
- Depending on the environment, the temperature of this unit may increase slightly. This is not a malfunction.

NOTE ABOUT RECYCLING

- This unit's packaging materials are recyclable and can be reused. Please dispose of any materials in accordance with your local recycling regulations.
- Batteries should never be thrown away or incinerated but disposed of in accordance with your local regulations concerning chemical wastes.



✓ **Trademark Information**

- HDMI, the HDMI logo and High-Definition Multimedia Interface are trademarks or registered trademarks of HDMI Licensing LLC.
- Manufactured under license from Dolby Laboratories. "Dolby" and the double-D symbol are trademarks of Dolby Laboratories.
- Products that have earned ENERGY STAR® are designed to protect the environment through superior energy efficiency.

✓ Supplied Accessories

user manual
(1EMN24239A)



quick start guide
(1EMN24541)

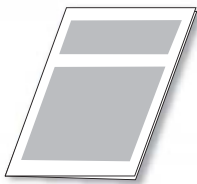

remote control
(NF802UD)



batteries
(AAA x 2)



screw kit for attaching the stand
(1ESA19876)



- If you need to replace these accessories, please refer to the part No. with the illustrations and call our toll free customer support line found on the cover of this manual.

✓ Attaching the Stand

You must attach the stand to the unit to have it as a table top unit. Be sure the front and rear of the stand match the proper direction.

- 1 Spread a thick and soft cloth over a table as shown below. Place the main unit face down onto it.
- 2 Align the 2 stand hooks with the two hooks under the bottom of the main unit (shown by arrow ①), then slide the stand in the direction as shown by arrow ② until it stops and the 3 mounting holes are aligned. Make sure not to put the AC power cord between the stand and the unit.
- 3 Drive Phillips pan screws in the 3 threaded holes at the bottom of the stand until they are tight.

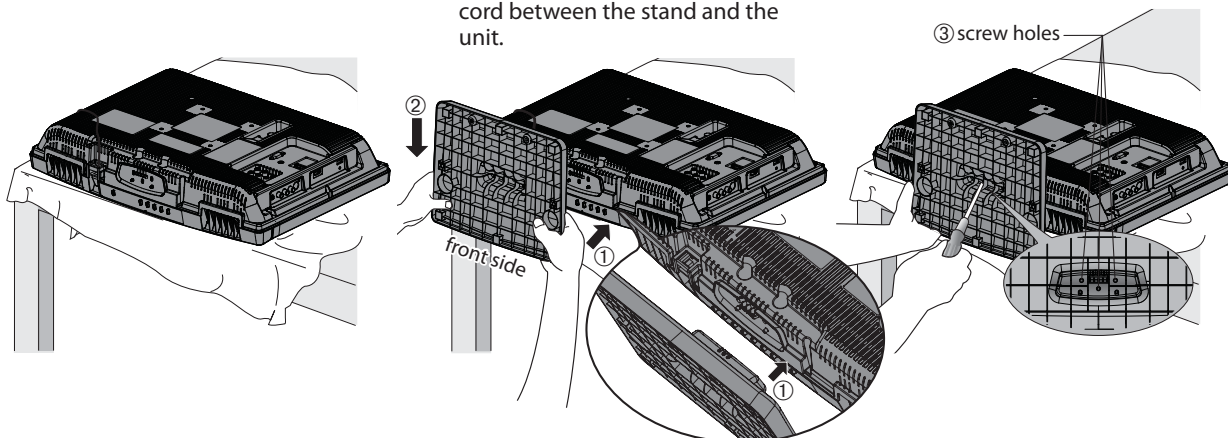

To remove the stand from this unit

Unscrew the Phillips pan screws indicated by above "③" screw holes. After the screws are removed pull the stand up toward the rear of the unit. Be careful not to drop the stand when you remove it.

Note:

- When attaching the stand, ensure that all screws are tightly fastened. If the stand is not properly attached, it could cause the unit to fall, resulting in injuries as well as damage to the unit.
- Make sure to use a table which can support the weight of this unit and is larger than this unit.
- Make sure the table is in a stable location.

✓ Symbols Used in this Manual

The following is the description for the symbols used in this manual. Description refers to:

TV : Analog TV operation

DTV : Digital TV operation

- If neither symbol appears under the function heading, operation is applicable to both.

✓ Features

- **DTV/TV/CATV**
 - You can use your remote control to select channels which are broadcast in digital format and conventional analog format. Also, cable subscribers can access their cable TV channels.
- **Information Display (DTV only)**
 - You can display the title, contents and other information of the current DTV program on the TV screen.
- **Autoprogram**
 - This unit automatically scans and memorizes channels available in your area, eliminating difficult setup procedures.
- **Child Lock**
 - This feature allows you to block children's access to inappropriate programs.
- **Closed Caption Decoder**
 - Built-in closed caption decoder displays text for closed caption supported programs.
- **MTS/SAP Tuner**
 - Audio can be selected from the remote control.
- **Auto Shut Off Function**
 - If there is no signal input from the antenna terminal and no operation for 15 minutes, the unit will turn off automatically.
- **Sleep Timer**
 - This feature will automatically turn off the power of the unit at a specific time.
- **Choices for On-screen Language**
 - Select your on-screen language: English, Spanish or French.
- **Stereo Sound Function**
- **PLL Frequency Synthesized Tuning**
 - Provides free and easy channel selection and lets you tune directly to any channel using the number buttons on the remote control.
- **Various Adjustment for Picture and Sound**
 - Customizes image quality to suitable for your room and sets the sound as your preference.
- **HDMI Input**
- **Component video Input**
- **PC Input**
- **S-Video Input**
- **AV Input**
- **Digital audio Output**
- **Headphone Jack**

✓ Contents

Important Safety Instructions	3
INTRODUCTION	
Precaution	4
Trademark Information.....	4
Supplied Accessories.....	5
Attaching the Stand.....	5
Symbols Used in this Manual.....	5
Features.....	6
Control Panel	7
Terminals	7
Remote Control Function	8
Installing the Batteries.....	8
PREPARATION	
Antenna Connection.....	9
Connection to Cable Receiver or Satellite Box	9
External Device Connection.....	10
Plug In the AC Power Cord	13
Initial Setup	14
WATCHING TV	
Channel Selection.....	15
Volume Adjustment.....	15
Sleep Timer	15
Still Mode	16
Switching Each Input Mode.....	16
Switching Audio Mode.....	16
TV Screen Information.....	17
TV Screen Display Mode.....	18
OPTIONAL SETTING	
Main Menu.....	19
Autoprogram	19
Channel List.....	20
Add Channels.....	20
Antenna Confirmation	21
Language Selection	21
Picture Adjustment	22
Sound Adjustment.....	23
Closed Caption.....	24
Child Lock.....	27
PC Settings.....	30
Energy Saving Mode	31
Location	32
Current Software Info	32
TROUBLESHOOTING	
FAQ.....	33
Troubleshooting Guide	34
INFORMATION	
Glossary.....	36
Maintenance.....	36
Cable Channel Designations	37
General Specifications.....	37
Electrical Specification	37
Other Specifications.....	37
Limited Warranty.....	38

© 2009 Funai Electric Co., Ltd.

All rights reserved. No part of this manual may be reproduced, copied, transmitted, disseminated, transcribed, downloaded or stored in any storage medium, in any form or for any purpose without the express prior written consent of Funai.

Furthermore, any unauthorized commercial distribution of this manual or any revision hereto is strictly prohibited.

Information in this document is subject to change without notice. Funai reserves the right to change the content herein without the obligation to notify any person or organization of such changes.

FUNAI with the  design is a registered trademark of Funai Electric Co., Ltd and may not be used in any way without the express written consent of Funai. All other trademarks used herein remain the exclusive property of their respective owners. Nothing contained in this manual should be construed as granting, by implication or otherwise, any license or right to use any of the trademarks displayed herein. Misuse of any trademarks or any other content in this manual is strictly prohibited. Funai shall aggressively enforce its intellectual property rights to the fullest extent of the law.

✓ Control Panel



- POWER** (p. 14)
Press to turn the unit on and off.
- CHANNEL + / -** (p. 15 / p. 16)
Press to select channels or move up (+) / down (-) through the main menu items.
- MENU** (p. 19)
Press to display the main menu.
- VOLUME + / -** (p. 15)
Press to adjust the volume or move right (+) / left (-) through the main menu items.
- STAND BY indicator**
Lights up red when power is off.
- POWER ON indicator**
Lights up green when power is on.
- Infrared sensor window**
Receives infrared rays transmitted from the remote control.

✓ Terminals

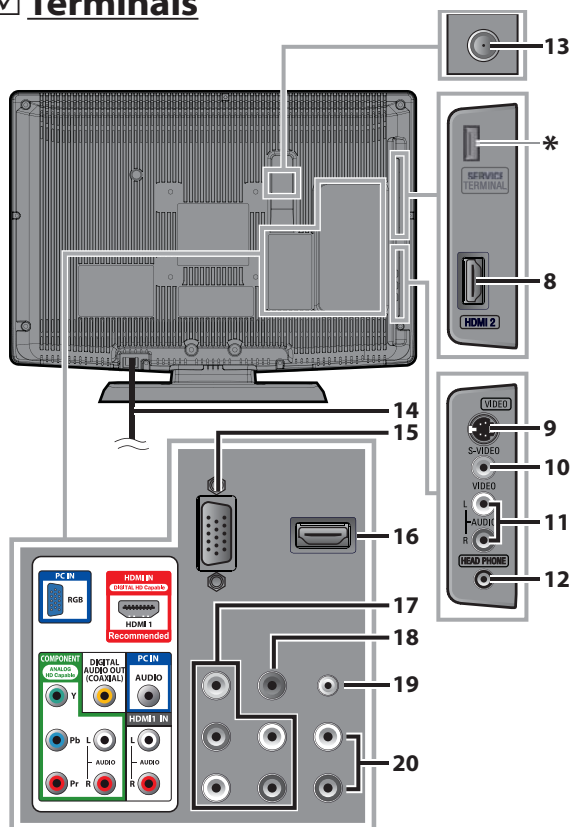

[Side Panel]

- HDMI 2 Input jack** (p. 9 / p. 10)
HDMI connection from HDMI device.
- S-Video Input jack** (p. 11)
S-video cable connection from an external device.
- Video Input jack** (p. 12)
RCA video cable connection from an external device.
- Audio Input jack** (p. 11 / p. 12)
RCA audio cable connection from an external device.
- Headphone jack**
Headphone connection for personal listening.

[Rear Panel]

- Antenna Input jack** (p. 9)
RF coaxial cable connection for your antenna or cable TV signal.
- AC power cord** (p. 13)
Connect to a standard AC outlet to supply power to this unit.
- PC Input jack** (p. 13)
VGA cable connection from PC.
- HDMI 1 Input jack** (p. 9 / p. 10)
HDMI connection for HDMI or DVI device.
- Component video and Audio Input jack** (p. 9 / p. 11)
RCA component video cable and RCA audio cable connection from an external device.
- Digital audio Output jack** (p. 12)
Coaxial digital cable connection for a decoder or an audio receiver.
- Audio Input jack for PC connection** (p. 13)
Mini-plug audio cable connection from PC.
- Audio Input jack for HDMI 1** (p. 10)
RCA audio cable connection from a DVI device.
(For HDMI 1 Input jack only)

Note:

* service terminal (service use only)

- Use this terminal only when a software update is necessary.
- User should not connect any devices to the service terminal such as digital camera, keyboard, mouse, etc. (because these will not work).
- The software update is, in most cases, handled by an authorized service person or in some circumstances the user may be asked to do the software upgrade themselves.

✓ Remote Control Function

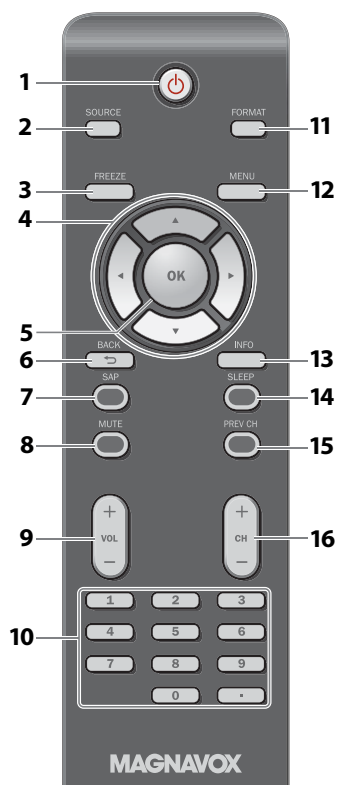

7. **SAP** (p. 16)
Digital mode (DTV)
• Press to select the audio language.
Analog mode (TV)
• Press to select the audio mode.
8. **MUTE** (p. 15)
Press to turn the sound on and off.
9. **VOL + / -** (p. 15)
Press to adjust the volume.
10. **Number buttons** (p. 15)
Press to select channels.
• **(dot)**
• Press to shift the subchannel from the main channel.
11. **FORMAT** (p. 18)
Press to select aspect ratio available for the TV screen.
12. **MENU** (p. 19)
Press to display the main menu.
13. **INFO** (p. 17)
Digital mode (DTV)
• Press to display the channel information, signal type and TV setting.
Analog mode (TV)
• Press to display the channel number, signal type and TV setting.
External input mode
• Press to display the external input modes, signal type and TV setting.
14. **SLEEP** (p. 15)
Press to activate the sleep timer.
15. **PREV CH** (p. 15)
Press to return to the previous channel.
16. **CH + / -** (p. 15 / p. 16)
Press to select channels and the external input modes.

1. **⏻** (power) (p. 14)
Press to turn the unit on and off.
2. **SOURCE** (p. 16)
Press to access connected external devices like a BD/DVD recorder.
3. **FREEZE** (p. 16)
Press to pause screen image.
4. **◀/▶/▲/▼** (cursor) (p. 14)
Press to move left / right / up / down through the items.
5. **OK** (p. 14)
Press to decide the command of setting when the main menu is displayed.
6. **BACK** (p. 17)
Press to return to the previous menu operation.

When using a universal remote control to operate this unit.

- Make sure the component code on your universal remote control is set to our brand.
- Refer to the manual accompanying your remote control for more details.

✓ Installing the Batteries

Install the batteries (AAA x 2) matching the polarity indicated inside battery compartment of the remote control.

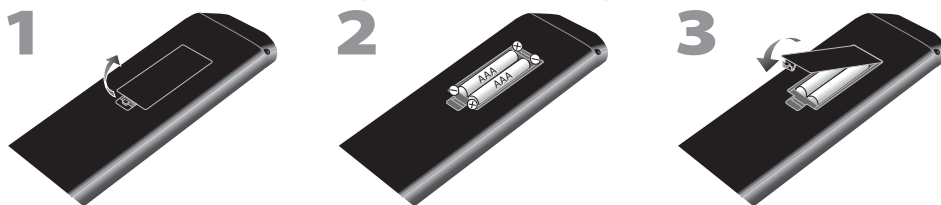

Battery Precautions:

- Be sure to follow the correct polarity as indicated in the battery compartment. Reversed batteries may cause damage to the device.
- Do not mix different types of batteries together (e.g., Alkaline and Carbon-Zinc, or rechargeable batteries like ni-cad, ni-mh, etc) or old batteries with fresh ones.
- If the device is not to be used for a long period of time, remove the batteries to prevent damage or injury from possible battery leakage.
- Do not try to recharge batteries; they can overheat and rupture.

No supplied cables are used in this connection:

Please purchase the necessary cables at your local store.
High Speed HDMI cable (also known as HDMI category 2 cable) is recommended for the better compatibility.

Before you connect...

Be sure your antenna or other device is connected properly before plugging in the AC power cord.

Antenna Connection

Connect the RF coaxial cable on your home outlet to the antenna input jack of this unit.

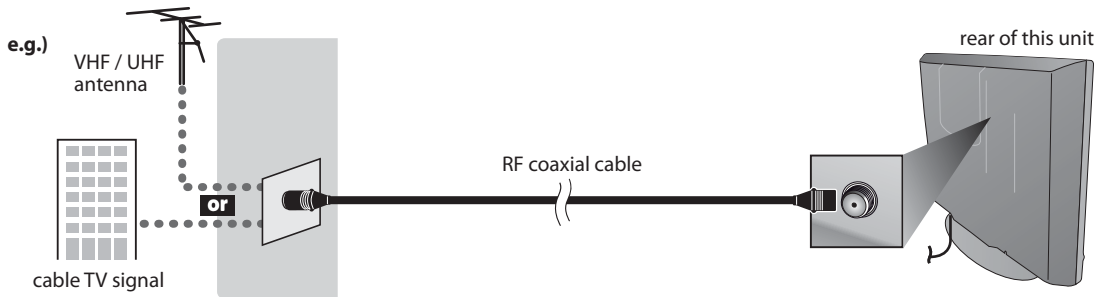

* Once connections are completed, turn on the unit and begin initial setup. Channel scanning is necessary for the unit to memorize all available channels in your area. Refer to "Initial Setup" on page 14.

Note:

- If you have any question about the DTV's antenna, visit www.antennaweb.org for further information.
- Depending on your antenna system, you may need different types of combiners (mixers) or separators (splitters). Contact your local electronics store for these items.
- For your safety and to avoid damage to this unit, please unplug the RF coaxial cable from the antenna input jack before moving the unit.
- If you use an antenna to receive analog TV, it should also work for DTV reception. Outdoor or attic antennas will be more effective than settop versions.
- To switch your reception source easily between antenna and cable, install an antenna selector.
- If you connect to the cable system directly, contact the CATV installer.

Connection to Cable Receiver or Satellite Box

Use an HDMI or an RCA component video cable to connect the HDMI or the Component video Input jack of the unit to the HDMI or the component video output jack of the cable receiver / satellite box.

If you connect to the unit's Component video Input jack, connect RCA audio cables to the Audio L/R jacks next to the Component video connector.

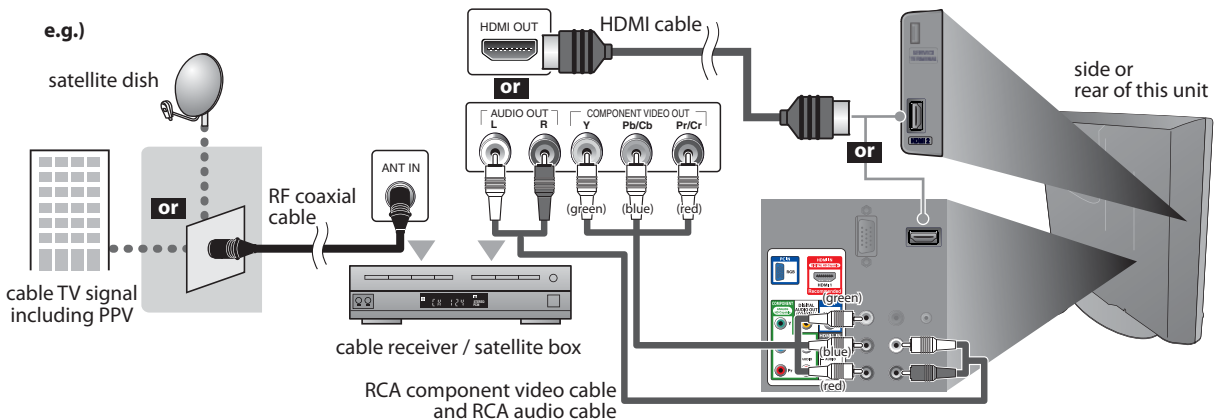

- * You can also connect this unit to the cable receiver or satellite box other than the HDMI or the component video output jack because they might have different output jacks.
- * Required cables and connecting methods of the cable receiver / satellite box, or the availability channel for the clear QAM may differ depending on the cable / satellite provider. For more information, please contact your cable / satellite provider.

No supplied cables are used in this connection:

Please purchase the necessary cables at your local store.
High Speed HDMI cable (also known as HDMI category 2 cable) is recommended for the better compatibility.

External Device Connection

[HDMI Connection]

HDMI connection offers the highest picture quality.
HDMI (High-Definition Multimedia Interface) transports high definition video and multi-channel digital audio through a single cable.

e.g.)

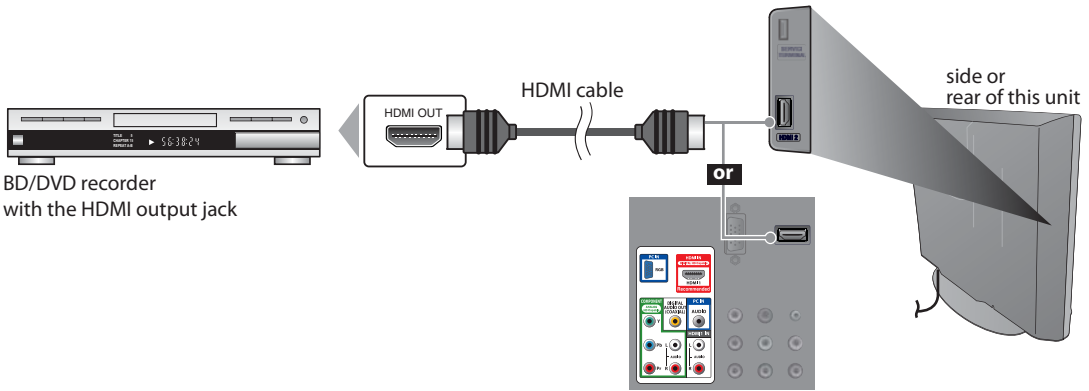

Note:

- This unit accepts 480i / 480p / 720p / 1080i video signals, and 32kHz / 44.1kHz / 48kHz audio signals.
- This unit accepts only 2 channel audio signal (LPCM).
- You need to select "PCM" for the digital audio of the device you connected or check the HDMI audio setting. There may be no audio output if you select "Bitstream", etc.
- This unit only accepts signals in compliance with EIA861.

[HDMI-DVI Connection]

Use an HDMI-DVI conversion cable to connect the unit to external video devices equipped with DVI output jack.

e.g.)

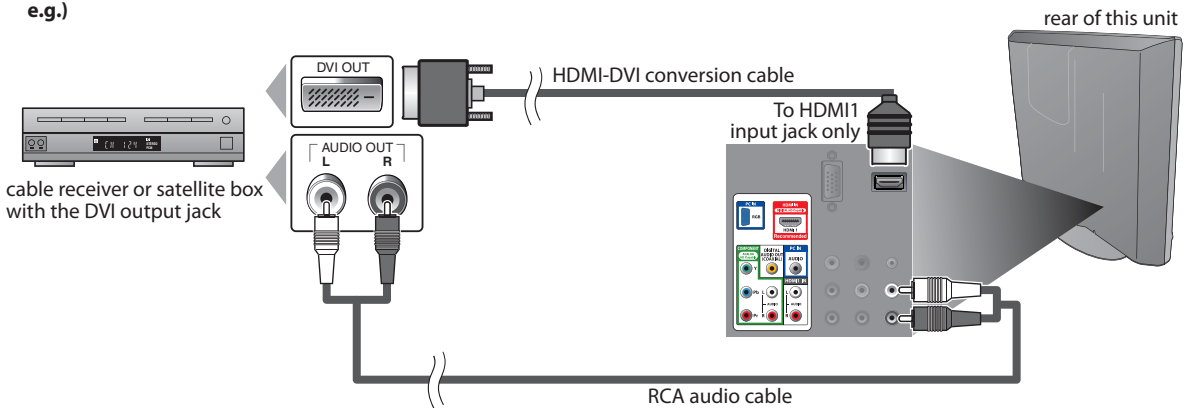

Note:

- This unit accepts 480i / 480p / 720p / 1080i video signals.
- HDMI-DVI connection requires separate RCA audio connections as well.
- Audio signals are converted from digital to analog for this connection.
- DVI does not display 480i image that is not in compliance with EIA/CEA-861/861B.

No supplied cables are used in this connection:

Please purchase the necessary cables at your local store.

[Component video Connection]

RCA component video connection offers better picture quality for video devices connected to the unit.

If you connect to the unit's Component video Input jack, connect RCA audio cables to the Audio L/R jacks next to the Component video connector.

e.g.)

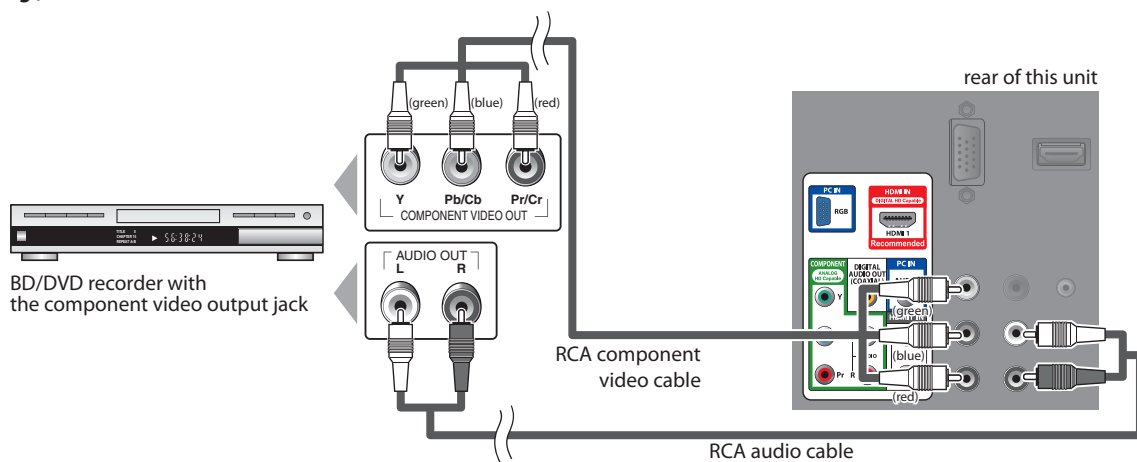
**Note:**

- This unit accepts 480i / 480p / 720p / 1080i video signals.

[S-Video Connection]

S-Video connection offers good picture quality for video devices connected to the unit.

If you connect to the unit's S-Video Input jack, connect RCA audio cables to the Audio L/R jacks below the Video connector.

e.g.)

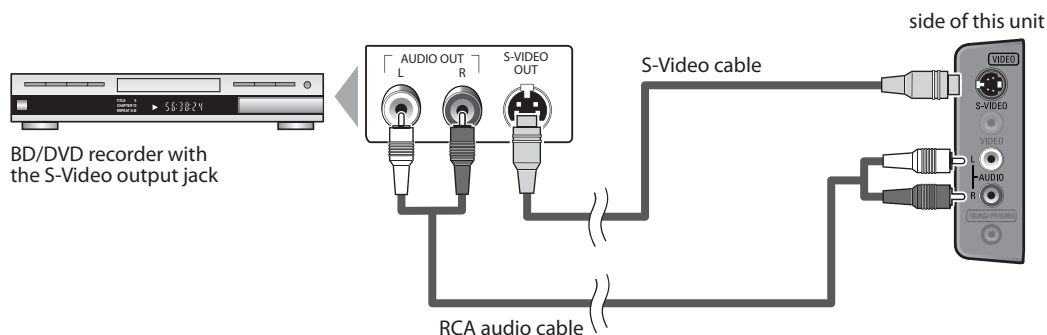
**Note:**

- If you connect to the S-Video Input jack and the Video Input jack at the same time, the S-Video connection will have priority.

No supplied cables are used in this connection:

Please purchase the necessary cables at your local store.

[Video Connection]

RCA video connection offers standard picture quality for video devices connected to the unit.

If you connect to the unit's Video Input jack, connect RCA audio cables to the Audio L/R jacks below the Video connector.

When the audio jack of the video device is monaural, connect an RCA audio cable to the audio L Input jack.

e.g.)

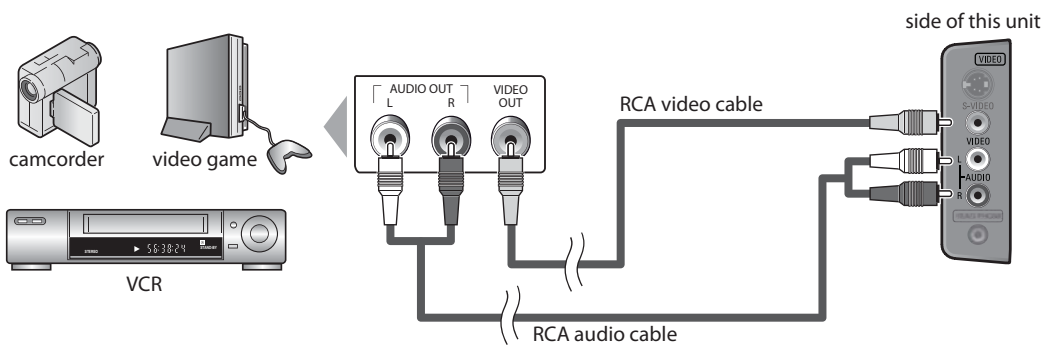

Note:

- If you connect to the S-Video Input jack and the Video Input jack at the same time, the S-Video connection will have priority.

[Audio Output Connection (for digital broadcasting only)]

If you connect this unit to an external digital audio device, you can enjoy multi-channel audio like 5.1ch digital broadcasting sound.

Use a digital audio coaxial cable to connect the unit to external digital audio devices.

e.g.)

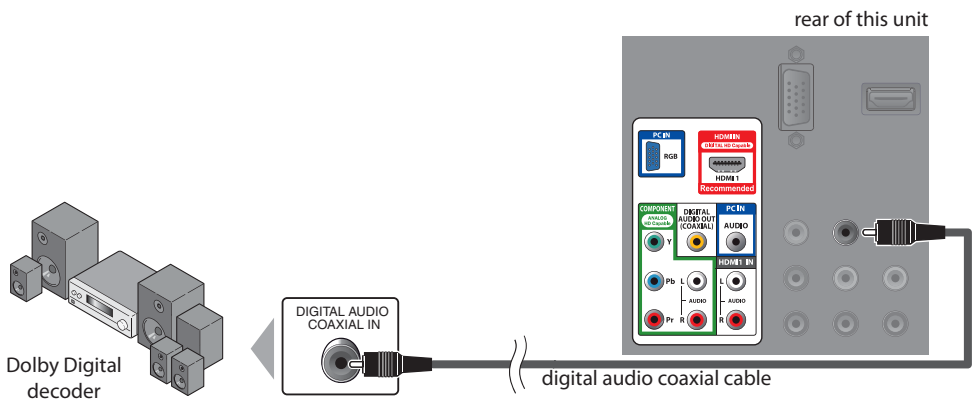

No supplied cables are used in this connection:

Please purchase the necessary cables at your local store.

[PC Connection]

This unit is equipped with a PC input jack. If you connect this unit to your PC, you can use this unit as a PC monitor. Use an VGA cable for this connection and it requires stereo mini-plug Audio cable as well.

e.g.)

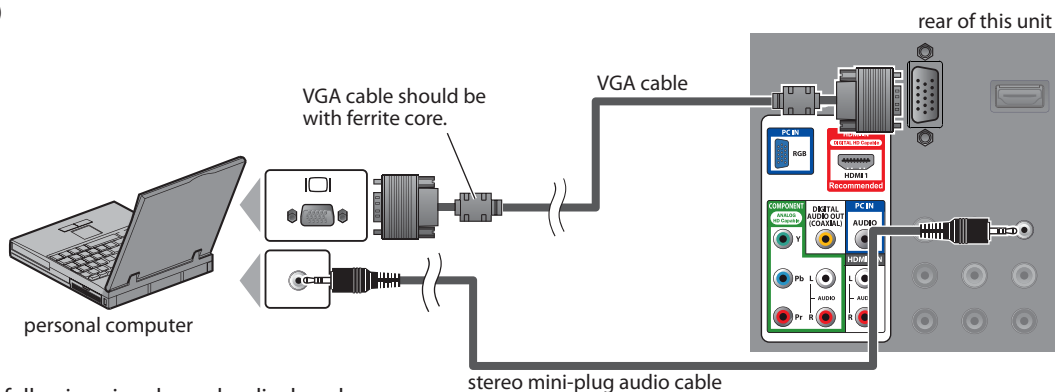

The following signals can be displayed:

Format	Resolution	Refresh rate
VGA	640 x 480	60Hz
SVGA	800 x 600	60Hz
XGA	1,024 x 768	60Hz

Format	Resolution	Refresh rate
WXGA	1,280 x 768	60Hz
	1,360 x 768	60Hz

Other formats or non-standard signals will not be displayed correctly.

Note:

- Please purchase the VGA cable that has a ferrite core.
- The following operations may reduce noise.
 - Attach a ferrite core to the AC power cord of your PC.
 - Unplug the AC power cord and use the built-in battery of your PC.

✓ Plug In the AC Power Cord

Make sure that the AC power cord must be plugged to an AC outlet after all the necessary connections are completed.

**Caution:**

- Do not connect the AC power cord to a power supply outside the indicated voltage of this unit (AC 120V). Connecting the AC power cord to a power supply outside of this range may result in fire or electrical shocks.

Note:

- Each time you plugged in the AC power cord, any operations will not be performed for a few seconds. This is not a malfunction.

These operations are accessible by remote control. Some may also be accessible by controls on the main unit.

✓ Initial Setup

This section will guide you through the unit's initial setting which includes selecting a language for your on-screen menu and autoprogram, which automatically scans and memorizes viewable channels.

Before you begin:

Make sure the unit is connected to antenna or cable.

- 1 After making all the necessary connections, press [⏻ (power)] to turn on the unit.



- This operation may take a few moments.

- 2 Use [Cursor ▲/▼] to select the on-screen language from the choices on the right side of the TV screen. (English / Español / Français)

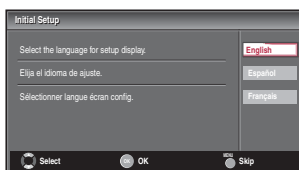

- "Initial Setup" menu on step 3 will be displayed in the selected language after you press [OK].

- 3 Use [Cursor ▲/▼] to select "Antenna" for TV channels or "Cable" for CATV channels, then press [OK].

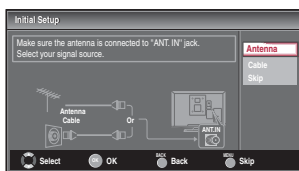

- "Autoprogram" will begin.

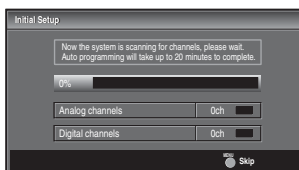

- 4 Use [Cursor ◀/▶] to select the desired location setting, then press [OK].

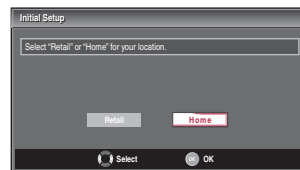
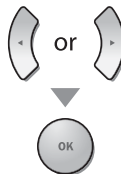

- Select "Retail", the unit will be set up with predefined setting for retail displays. In this setting, the power consumption may possibly exceed the limited requirement of the ENERGY STAR® qualification.
- Select "Home", the unit is set to maximize the energy efficiency for home setting and it can be adjusted through a choice of picture and sound quality according to your preference.
- When the initial setup is completed, the lowest memorized channel with the confirmation message of the location setting will be displayed on the TV screen.

Note:

- If you connect the cable system directly, contact the CATV installer.
- If you press [⏻ (power)] or [MENU] during autoprogram, this setting will be canceled.
- The initial autoprogram function can be executed for either "Antenna" or "Cable" only once. When you change the connection (Antenna / Cable), set autoprogram again. Refer to page 19.
- If there is no signal input from the antenna terminal and no operation for several seconds after you turn on the unit, "Helpful Hints" appears. Follow the instructions listed on the TV screen.

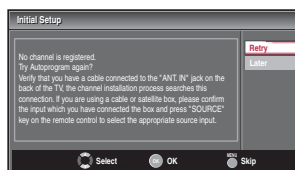

- You must set "Home" in step 4. Otherwise, the settings of picture and sound quality you adjusted will not be memorized after you turn off the unit.

After an initial setup is completed...

- If you want to scan the channels automatically again, refer to "Autoprogram" on page 19.
- You can add the desired channels unmemorized by "Autoprogram". Refer to "Add Channels" on page 20.
- If you want to change to another language, refer to "Language Selection" on page 21.
- If you want to change the location setting, refer to "Location" on page 32.

✓ Channel Selection

Select channels by using [CH + / -] or [the Number buttons].

- To select the memorized channels, use [CH + / -] or [the Number buttons].
- To select the non-memorized channels, use [the Number buttons].

To Use [the Number buttons]

TV

- When selecting analog channel 11



DTV

- When selecting digital channel 11.1
Be sure to press [•] before entering the subchannel number.



- Press [PREV CH] to return to the previously viewed channel.

About digital TV broadcasting:

With its high definition broadcast, digital broadcasting far surpasses analog broadcasting in both its picture and sound quality. Not all digital TV broadcasts are high definition (HD). To confirm whether your watching TV program is in HD, refer to the program guide, contact your cable / satellite provider or local TV stations.

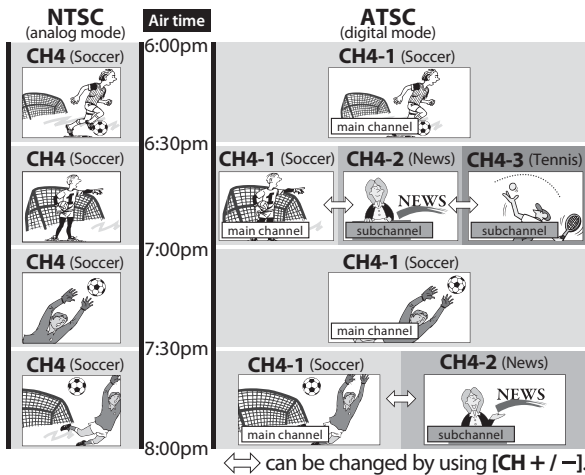

What is the subchannel?

By using high compression technology, digital broadcasting offers a service that enables multiple signals to send simultaneously. Therefore, you can select more than one program per main channel since digital broadcasting technology distinguishes between multiple channels broadcast by a single network.

Note:

- "No Signal" will appear on the TV screen after the subchannel broadcast is over.
- "Audio only program" message will appear on the TV screen, when you receive only sound signal.

✓ Volume Adjustment

This section describes how to adjust the volume. The mute function, which turns the sound off and on, is also described.

Use [VOL + / -] to adjust the audio volume.



The volume bar will be displayed at the bottom of the TV screen when adjusting the volume.

- The volume bar will automatically disappear in a few seconds.

Press [MUTE] to turn off and on the sound.



"Mute" is displayed on the TV screen for a few seconds.

Press [MUTE] again or [VOL + / -] to recover the original volume.

✓ Sleep Timer

The sleep timer can be set to automatically turn off the unit after an incremental period of time.

- Press [SLEEP] to set the sleep timer.



Sleep timer display appears on the TV screen.

- Press [SLEEP] repeatedly to change the amount of time until shut off.



You can set your unit to turn off after a set period of time (from 30 to 120 minutes).

- Each press of [SLEEP] will increase the time by 30 minutes.
- After setup, the sleep timer display can be called up for checking by pressing [SLEEP].

To cancel the sleep timer

Press [SLEEP] repeatedly until "Sleep Off" is displayed on the TV screen.

Note:

- The sleep timer display will automatically disappear in a few seconds.
- When you disconnect the unit from the AC outlet or when a power failure occurs, the sleep timer setting will be canceled.

Still Mode

You can pause the image shown on the TV screen.

Press **[FREEZE]** to pause the image shown on the TV screen.



- The sound output will not be paused.
- If no signal is detected or protected signal is received during still mode, the image remains paused and the sound output will be muted.
- The still function will be released after 5 minutes.

To cancel still mode, press any button except **[POWER]**.

Switching Each Input Mode

You can easily switch with the remote control to the DTV (ATSC) and TV (NTSC) or to access external devices when they are connected to the unit.

Press **[SOURCE]** or **[CH +]** repeatedly to cycle through the input modes.

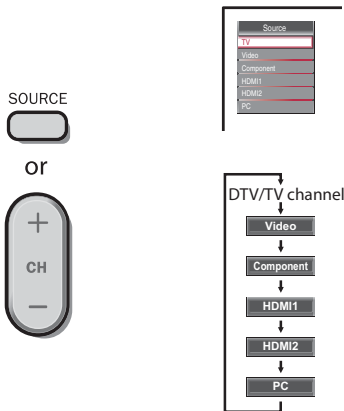

- Pressing **[CH -]** reverses the direction of the input modes.

Switching Audio Mode

This section describes how to switch the audio in the analog mode and how to switch the audio language in the digital mode.

TV

Press **[SAP]** to display the currently selected audio mode. While receiving an MTS broadcast, press repeatedly to cycle through the available audio channel.



When all audio are available



When stereo and monaural audio are available



When SAP and monaural audio are available



When only monaural audio is available



- STEREO** : Outputs stereo-audio
- SAP** : Outputs second audio program
- MONO** : Outputs mono-audio

DTV

- 1 Press **[SAP]** to display the currently selected language and the number of available languages.



- 2 Press **[SAP]** repeatedly to cycle through the available audio languages.



- Available languages differ depending on the broadcast. "Other" is displayed when the audio language cannot be acquired, or the acquired languages are other than English, Spanish or French.

Note:

- **[SAP]** does not control external audio devices.
- The information display will automatically disappear in a few seconds.

✓ TV Screen Information

You can display the currently selected channel or other information such as the audio mode on the TV screen.

TV

In the analog mode, the current channel number and the audio mode are displayed.

Press **[INFO]**.



- The current channel number, audio mode, type of resolutions for video signal, TV aspect ratio, CC and TV program rating are displayed on the top-right corner of the TV screen.
- To clear the display, press **[INFO]** again. You can also press **[BACK]**.

DTV

In the digital mode, the detailed broadcasting information for the current channel such as program title, program guides are displayed.

Press **[INFO]** to display the details of the currently selected program.



Broadcasting information

The following information is displayed.

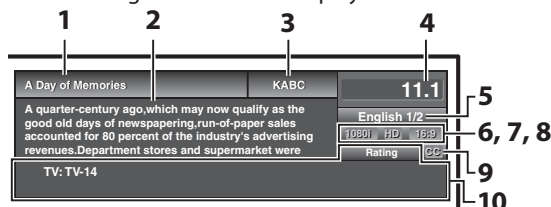

- 1 program title
- 2 program guide
(The program guide added to broadcasting information is displayed to a maximum of 4 lines.)
- 3 broadcast station
- 4 channel number
- 5 audio language
Refer to "Switching Audio Mode" on page 16.
- 6 effective scanning lines and scan mode
- 7 digital TV format
- 8 program aspect ratio
- 9 CC (not available if closed caption is set to "Off")
- 10 child lock rating

Note:

- When the program guide consists of more than 4 lines, use **[Cursor ▲/▼]** to scroll.
- "No description provided." is displayed when the program guide is not provided.
- While the program guide is displayed, the closed caption function is interrupted.
- In external input mode, the following screen is displayed; e.g.) When an external device is connected to Video Input jack.



- The information display will automatically disappear in 1 minute.

TV Screen Display Mode

4 types of display modes can be selected when the broadcasting station is sending 4:3 or 16:9 video signal. And 3 types of display modes can be selected for PC input signal.

Press [FORMAT] repeatedly to switch the TV aspect ratio.



For 4:3 video signal

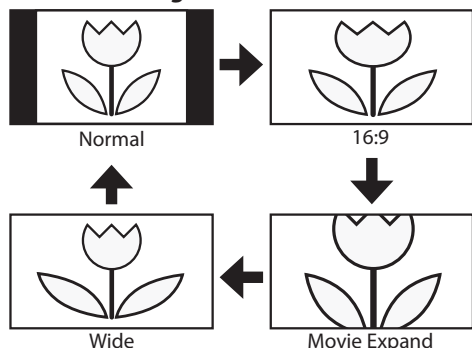

Normal

Display a 4:3 picture at its original size. Sidebars appear on both edges of the screen.

16:9

Display a 4:3 picture at a 16:9 size; the picture is stretched horizontally to fill the screen.

Movie Expand

Display a 4:3 picture at a 16:9 size; the picture is stretched horizontally and vertically to fill the screen. This crops out the top and bottom of the picture.

Wide

Display the picture with its center at the original size and the edges stretched horizontally to fill the screen.

For 16:9 video signal

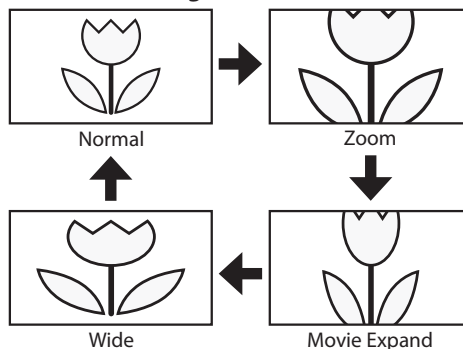

Normal

Display a 16:9 picture at its original size.

Zoom

Display a 16:9 picture at its maximum size without changing its horizontal and vertical ratio.

Movie Expand

Display a vertically stretched picture.

Wide

Display a horizontally stretched picture.

For PC input signal

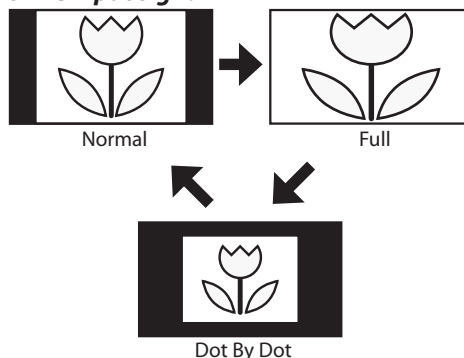

Normal

Display a proportionately stretched picture. Sidebars appear on both edges of the screen.

Full

Display a picture that is stretched out of proportion to fill the screen.

Dot By Dot

Display a picture in its original size.

✓ Main Menu

This section describes the overview of the main menu displayed when you press [MENU]. For more details, see the reference page for each item. The main menu consists of the function setting items below.

Press [MENU].

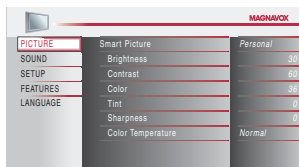

PICTURE

You can adjust the picture quality. Refer to "Picture Adjustment" on page 22.

SOUND

You can adjust the sound quality. Refer to "Sound Adjustment" on page 23.

SETUP

- You can automatically scan the viewable channels. Refer to "Autoprogram" on page 19.
- You can skip the undesired channels when selecting the channels using [CH + / -]. Refer to "Channel List" on page 20.
- You can add the channels that were not scanned by the autoprogram. Refer to "Add Channels" on page 20.

FEATURES

- You can change the display format for closed caption, which displays the dialogue of a TV program or other information across the TV screen. Refer to "Closed Caption" on page 24.
- You can set the viewing limitations. Refer to "Child Lock" on page 27.
- You can adjust the position, stability and clarity of the PC screen. Refer to "PC Settings" on page 30.
- You can select the energy saving mode. Refer to "Energy Saving Mode" on page 31.
- When you adjust the desired "PICTURE" and "SOUND" mode, you must switch the setting from "Retail" to "Home". Refer to "Location" on page 32.
- You can confirm the version of the software currently used in this unit. Refer to "Current Software Info" on page 32.

LANGUAGE

You can change the language (English, Spanish, French) displayed on the main menu. Refer to "Language Selection" on page 21.

✓ Autoprogram

If you switch wires (e.g., between antenna and CATV) or if you move the unit to a different area after the initial setting, or if you restore the DTV channel you deleted, you will need to perform autoprogram.

Before you begin: Make sure the unit is connected to antenna or cable.

1 Press [MENU] to display the main menu.



2 Use [Cursor ▲/▼] to select "SETUP", then press [OK].

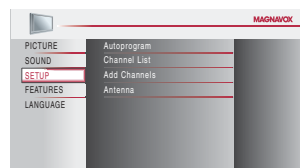

3 Use [Cursor ▲/▼] to select "Autoprogram", then press [OK].

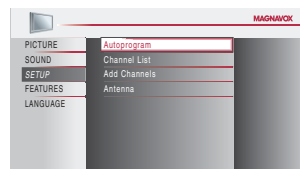

Use [Cursor ▲/▼] to select an appropriate option, then press [OK].

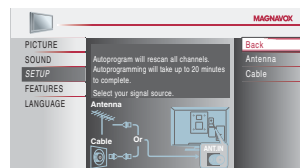

- When aerial antenna is connected, select "Antenna".
- When connected to CATV, select "Cable".
- "Autoprogram" will begin.

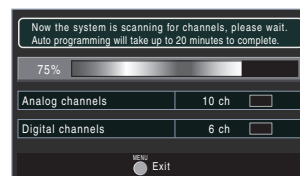

- When the scanning and memorizing are completed, the lowest memorized channel will be displayed.

Note:

- After setting "Autoprogram", using [CH + / -] on the remote control skips unavailable programs automatically.
- If you connect the cable system directly, contact the CATV installer.
- If you press [⏻ (power)] or [MENU] during autoprogram, the setting will be canceled.
- Even if "Autoprogram" is completed, the channel setting will be lost if the AC power Code is unplugged before turning off the unit by pressing [⏻ (power)].
- The PIN Code will be required once you set a PIN Code in the "Child Lock". Refer to page 27.
- If you want to change your PIN Code, follow the instruction of "Change PIN". Refer to page 30.

✓ Channel List

The channels selected here can be skipped when selecting the channels using [CH + / -]. Those channels can still be selected with [the Number buttons].

1 Press [MENU] to display the main menu.



2 Use [Cursor ▲/▼] to select "SETUP", then press [OK].

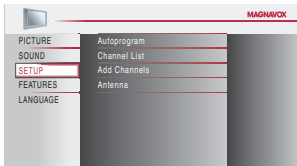

3 Use [Cursor ▲/▼] to select "Channel List", then press [OK].

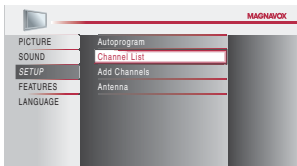

4 Use [Cursor ▲/▼] to select the channel you want to remove, then press [OK].

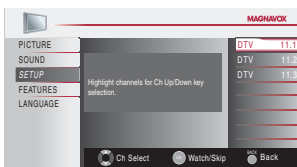

- The channel display for the removed channel darkens. You will not be able to select the channel again using [CH + / -].
- To reactivate a removed channel, use [Cursor ▲/▼] and press [OK]. The registered channels are highlighted.
- When you remove a main channel, its subchannels are removed as well.

Note:

- The channel with the "DTV" indicated on the display is ATSC. Otherwise the channel is NTSC.

5 Press [MENU] to exit.



✓ Add Channels

This function lets you add the channels that were not added by the autoprogram due to the receivable condition at the initial setting.

1 Press [MENU] to display the main menu.



2 Use [Cursor ▲/▼] to select "SETUP", then press [OK].

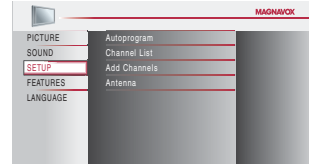
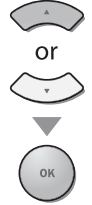

3 Use [Cursor ▲/▼] to select "Add Channels", then press [OK].

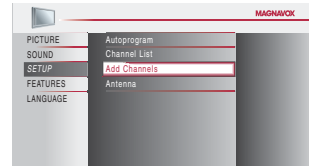

4 Use [the Number buttons] to enter the number of the channel you want to add, then press [OK].

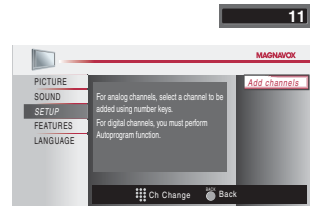
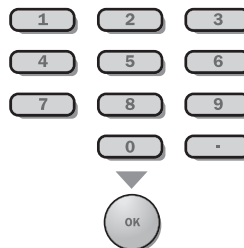

5 Press [MENU] to exit.



Note:

- If setup completes successfully, "Added to the channel list" is displayed.
- If external input is used, it is not possible to register the channel and "Unavailable" will be displayed on the TV screen.
- By using [CH + / -], you can select the memorized channels only.

✓ Antenna Confirmation

DTV

This function lets you check the digital signal strength of each channel.

- 1 Press **[MENU]** to display the main menu.



- 2 Use **[Cursor ▲/▼]** to select "SETUP", then press **[OK]**.

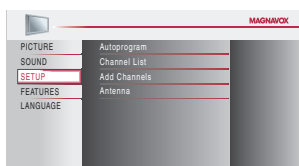

- 3 Use **[Cursor ▲/▼]** to select "Antenna", then press **[OK]**.

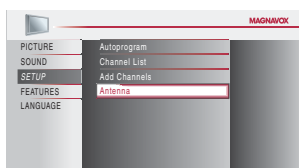

- 4 Use **[the Number buttons]** or **[CH + / -]** to select the channel for which you want to check the digital signal strength.

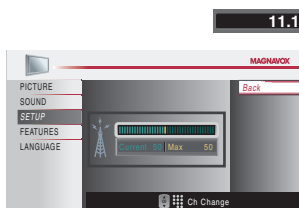
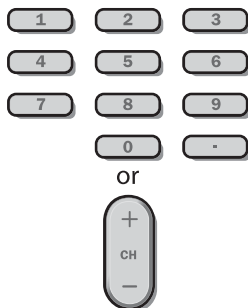

- If the channel is set to analog channel or external input, you cannot confirm the antenna condition.

Video

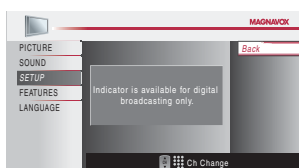

- 5 Press **[MENU]** to exit.



✓ Language Selection

You can choose English, Spanish, or French as your on-screen language.

- 1 Press **[MENU]** to display the main menu.



- 2 Use **[Cursor ▲/▼]** to select "LANGUAGE", then press **[OK]**.

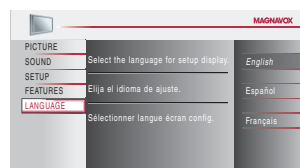

- 3 Use **[Cursor ▲/▼]** to select "English", "Español" or "Français", then press **[OK]**.

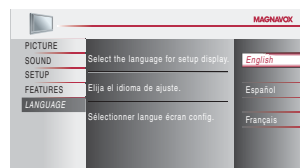

- 4 Press **[MENU]** to exit.



Note:

- If you need the English menus instead of the Spanish or French menus, press **[MENU]**. Use **[Cursor ▲/▼]** to select "IDIOMA" or "LANGUE", then press **[OK]**. Use **[Cursor ▲/▼]** to select "English", then press **[OK]**. Press **[MENU]** to exit the main menu.

Picture Adjustment

You can adjust brightness, contrast, color, tint, sharpness and color temperature.

Before you begin: You must set "Home" in "Location". Refer to page 32. Otherwise, the settings you adjusted will not be memorized after you turn off the unit.

1 Press [MENU] to display the main menu.



2 Use [Cursor ▲/▼] to select "PICTURE", then press [OK].

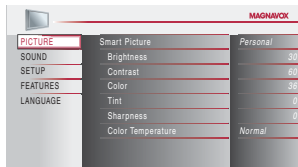

3 Use [Cursor ▲/▼] to select the item you want to adjust, then press [OK].

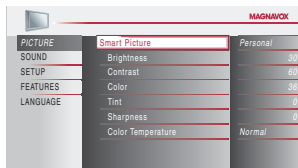

4 Adjust the picture quality.

Smart Picture

Use [Cursor ▲/▼] to select the desired setting, then press [OK]. ("Personal", "Standard", "Sports", "Movie" and "Game")

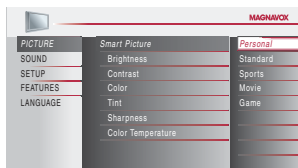

Brightness, Contrast, Color, Tint, Sharpness, Color Temperature

Use [Cursor ▲/▼] to select the desired setting, then use [Cursor ◀/▶] to adjust.

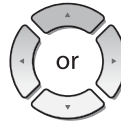

	Cursor ◀	Cursor ▶
Brightness Adjust Move OK	to decrease brightness	to increase brightness
Contrast Adjust Move OK	to decrease contrast	to increase contrast
Color Adjust Move OK	to decrease color intensity	to increase color intensity
Tint Adjust Move OK	to add red	to add green
Sharpness Adjust Move OK	to soften	to sharpen
Color Temperature Adjust Move OK	to add warm colors	to add cool colors

5 Press [MENU] to exit.



Note:

- To cancel picture adjustment, press [MENU].
- Only the "Personal" setting can be adjusted.

✓ Sound Adjustment

You can adjust the smart sound, equalizer and some other sound functions.

Before you begin: You must set "Home" in "Location". Refer to page 32. Otherwise, the settings you adjusted will not be memorized after you turn off the unit.

- 1 Press **[MENU]** to display the main menu.



- 2 Use **[Cursor ▲/▼]** to select "SOUND", then press **[OK]**.

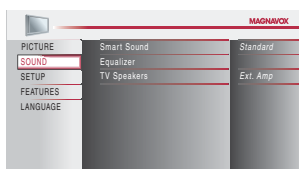

- 3 Use **[Cursor ▲/▼]** to select the sound type you want to adjust, then press **[OK]**.

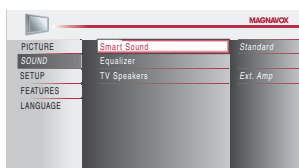
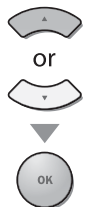

- 4 Adjust the following items.

Smart Sound

Use **[Cursor ▲/▼]** to select the desired setting, then press **[OK]**.

("Personal", "Standard", "Movie", "Music" and "News")

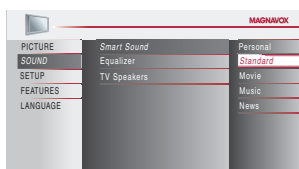

Equalizer

Adjust tonal quality for each frequencies.

Use **[Cursor ◀/▶]** to select the specific frequency and use **[Cursor ▲/▼]** to adjust the level, then press **[OK]**.

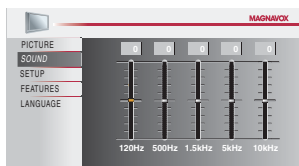
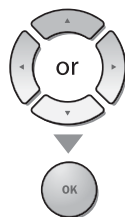

TV Speakers

Select the audio output from the unit's speakers, or not. If your amplifier compatible with the CEC function is connected to this unit using an HDMI cable, some part of the sound operations such as volume up can access synchronized by using this unit's remote control.

Use **[Cursor ▲/▼]** to select the desired option, then press **[OK]**.

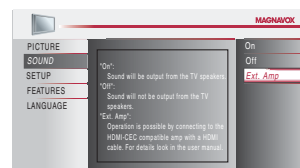

On	The sound will be output from the unit's speakers.
Off	The sound will not be output from the unit's speakers.
Ext. Amp	This function allows you to control audio output from CEC-compatible devices with the unit's remote control.

- 5 Press **[MENU]** to exit.



Note:

- To cancel sound adjustment, press **[MENU]**.
- We do not guarantee 100% interoperability with other brands of CEC compliant devices.

✓ Closed Caption

You can view closed captioning (cc) for TV programs, movies and news. Closed caption refers to text of dialogue or descriptions displayed on-screen.

1 Press [MENU] to display the main menu.



2 Use [Cursor ▲/▼] to select "FEATURES", then press [OK].

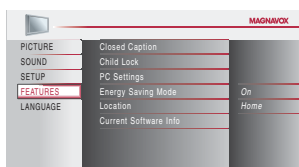

3 Use [Cursor ▲/▼] to select "Closed Caption", then press [OK].

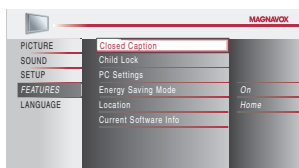

See the following description for setting each item.

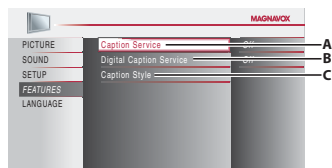

A... "A. Caption Service" ⇒ page 24

B... "B. Digital Caption Service" ⇒ page 25

C... "C. Caption Style" ⇒ page 25

A. Caption Service

4 Use [Cursor ▲/▼] to select "Caption Service", then press [OK].

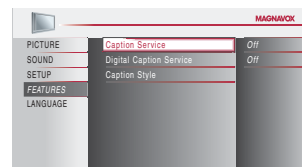

5 Use [Cursor ▲/▼] to select the desired closed caption, then press [OK].

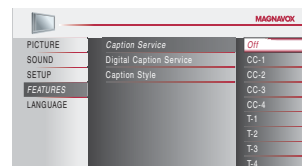

Caption mode

CC-1 and T-1;

are the primary caption and text services.

The captioning or text is displayed in the same language as the program's dialogue (up to 4 lines of script on the TV screen, where it does not obstruct relevant parts of the picture).

CC-3 and T-3;

serve as the preferred data channels.

The captioning or text is often a secondary language.

CC-2, CC-4, T-2 and T-4;

are rarely available and broadcasters use them only in special conditions, such as when "CC-1" and "CC-3" or "T-1" and "T-3" are not available.

- There are 3 display modes according to programs:

Paint-on mode:

Displays input characters on the TV screen immediately.

Pop-on mode:

Once characters are stored in memory, they are displayed all at once.

Roll-up mode:

Displays the characters continuously by scrolling (max. 4 lines).

6 Press [MENU] to exit.



B. Digital Caption Service

DTV

In addition to the basic closed caption described on page 24, DTV has its own closed caption called digital caption service. Use this menu to change the settings for digital caption service.

4 Use [Cursor ▲/▼] to select "Digital Caption Service", then press [OK].

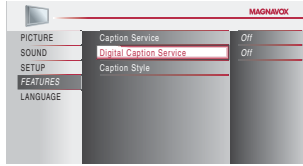

5 Use [Cursor ▲/▼] to select the desired digital caption service, then press [OK].

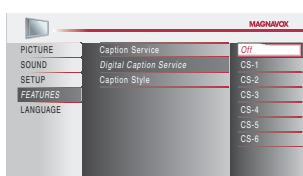

Off	Select if you do not want digital caption service. This is the default.
CS-1 to CS-6	Select one of these before changing any other item in "Closed Caption" menu. Choose "CS-1" under normal circumstances.

6 Press [MENU] to exit.



Note:
 • "Digital Caption Service" that you can switch differs depending on the broadcast description.

C. Caption Style

DTV

You can change the caption style such as font, color or size, etc.

4 Use [Cursor ▲/▼] to select "Caption Style", then press [OK].

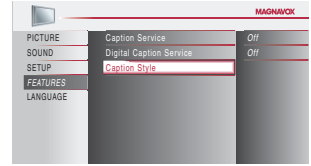

5 Use [Cursor ▲/▼] to select "User Setting", then press [OK].

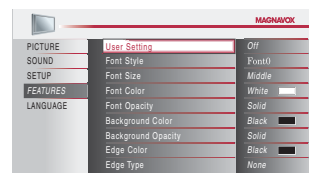

6 Use [Cursor ▲/▼] to select "On", then press [OK].

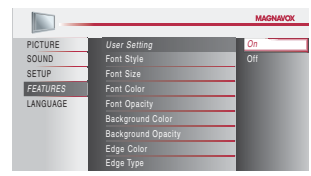

7 Use [Cursor ▲/▼] to select an item, then press [OK]. Then use [Cursor ▲/▼] to select the desired setting and press [OK].

Picture display



Edge
 (Edge Color and Edge Type)

Font
 (Font Style, Font Size, Font Color and Font Opacity or Transparency)

Background
 (Background Color and Background Opacity or Transparency)

- The setting description for each item is shown on the next page.
- Review your setting choice made on the next page by looking in the upper right corner of the displayed setting box (not all selections show the differences selected).

Font Style

Closed Captioning font style can be changed as below.

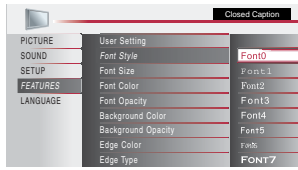

Font Size

Font size of the displayed caption can be switched as below.

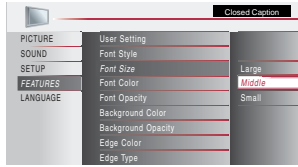

Font Color

Font color of the displayed caption can be switched as below.

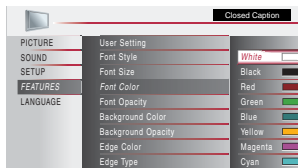

Font Opacity

Font opacity of the displayed caption can be switched as below.

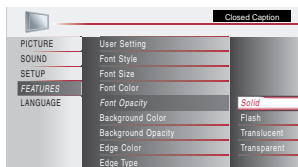

Background Color

Background color of the displayed caption can be switched as below.

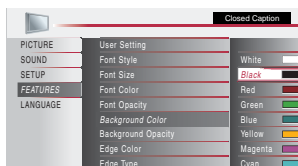

Background Opacity

Background opacity of the displayed caption can be switched as below.

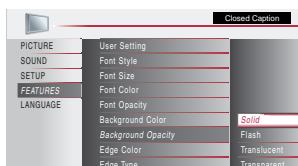

Edge Color

Edge color of the displayed caption can be switched as below.

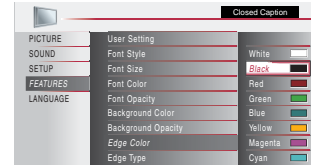

Edge Type

Edge type of the displayed caption can be switched as below.

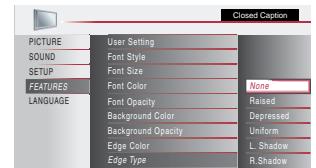

8 Press [MENU] to exit.



Note:

- To show the closed caption on your TV screen, broadcast signal must contain the closed caption data.
- Not all TV programs and commercials have the closed caption or all types of the closed caption.
- Captions and texts may not match the TV voice exactly.
- Changing channels may delay the closed caption for a few seconds.
- Adjusting or muting the volume may delay the closed caption for a few seconds.
- Abbreviations, symbols and other grammatical shortcuts may be used in order to keep pace with the on-screen action. This is not a malfunction.
- The caption or text characters will not be displayed while the main menu or functions display is shown.
- If a black box appears on the TV screen, this means that the closed caption is set to the text mode. To clear the box, select "CC-1", "CC-2", "CC-3", "CC-4" or "Off".
- If the unit receives poor quality television signals, the captions may contain errors, or there might be no captions at all. Some possible causes of poor quality signals are:
 - Automobile ignition noise
 - Electric motor noise
 - Weak signal reception
 - Multiplex signal reception (ghosts or screen flutter)
- The unit retains the closed caption setting if the power fails.
- Closed caption will not be displayed when you are using an HDMI connection.
- When the unit receives special effects playback signal (i.e., Search, Slow and Still) from a VCR's video output channel (CH3 or CH4), the unit may not display the correct caption or text.

✓ Child Lock

Child lock reads the ratings for programs, then denies access to the programs which exceed the rating level you set. With this function, you can block certain programs inappropriate for children and any channels or external input modes can be invisible.

1 Press **[MENU]** to display the main menu.



2 Use **[Cursor ▲/▼]** to select "FEATURES", then press **[OK]**.

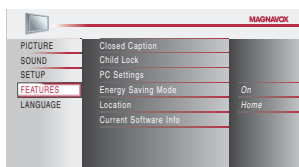

3 Use **[Cursor ▲/▼]** to select "Child Lock", then press **[OK]**.

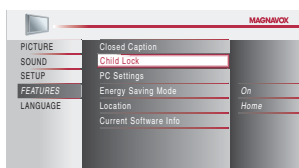

4 Use **[the Number buttons]** to enter the 4-digit numbers for your PIN Code.

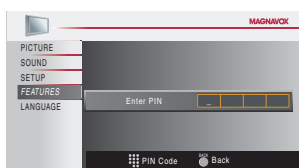
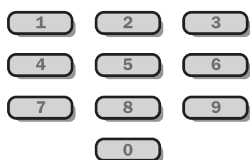

- When you have not set up your PIN Code, enter **[0], [0], [0], [0]**.
- When the PIN Code is correct, "Child Lock" menu is displayed.

See the following description for setting each item.

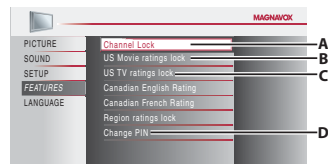

A... "A. Channel Lock" ⇨ page 28

B... "B. US Movie ratings lock" ⇨ page 28

C... "C. US TV ratings lock" ⇨ page 29

D... "D. Change PIN" ⇨ page 30

Note:

- When you select a rating and set it to "Block", the higher ratings will be blocked automatically. The lower ratings will be available for viewing.
- When you set the highest rating to "View", all ratings turn to "View" automatically.
- To block any inappropriate programs, set your limits in "US Movie ratings lock", "US TV ratings lock" and "Region ratings lock".
- The child lock setting will be retained after a power failure (except the access code reverts to 0000).
- If the rating is blocked, will appear.
- "Region ratings lock" will be available when the unit receives a digital broadcast using the new rating system.
- If the broadcasting signal does not have the region ratings lock information, "Region ratings lock is currently not available." will appear. This message will also appear when you try to access "Region ratings lock" after you have cleared the region ratings lock information, and the new information has not been downloaded since.
- The Canadian rating systems on this unit is based on CEA-766-A and the Canadian Radio-Television and Telecommunications Commission (CRTC) policy.

A. Channel Lock

Particular channels or external input modes can be invisible in this function.

- 5 Use [Cursor ▲/▼] to select "Channel Lock", then press [OK].

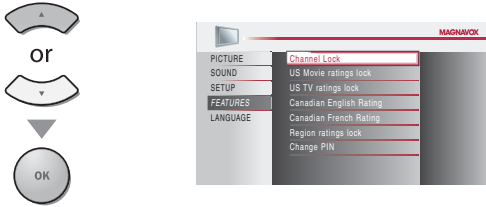

- 6 Use [Cursor ▲/▼] to select the desired rating, then press [OK] repeatedly to switch between "View" and "Block".

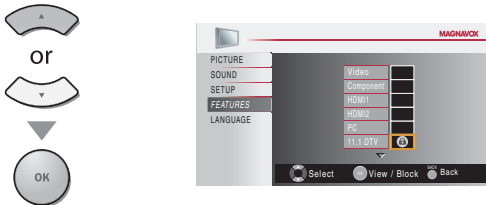

- 7 Press [MENU] to exit.



B. US Movie ratings lock

US Movie ratings lock is the rating system created by MPAA (Motion Picture Association of America).

- 5 Use [Cursor ▲/▼] to select "US Movie ratings lock", then press [OK].

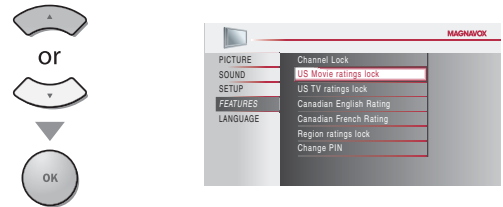

- 6 Use [Cursor ▲/▼] to select the desired rating, then press [OK] repeatedly to switch between "View" and "Block".

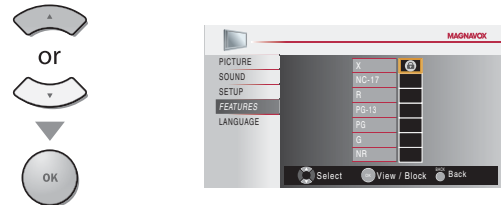

Rating	Category
X	Mature audience only
NC-17	No one under 17 admitted
R	Restricted; under 17 requires accompanying parent or adult guardian
PG-13	Unsuitable for children under 13
PG	Parental guidance suggested
G	General audience
NR	No rating

- 7 Press [MENU] to exit.



C. US TV ratings lock

- 5 Use [Cursor ▲/▼] to select "US TV ratings lock", then press [OK].

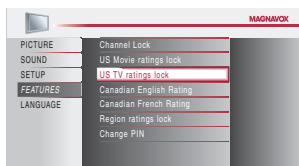

- 6 Use [Cursor ▲/▼/◀/▶] to select the desired rating, then press [OK] repeatedly to switch between "View" and "Block".

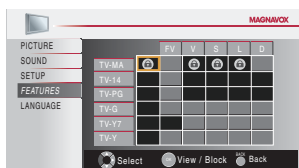
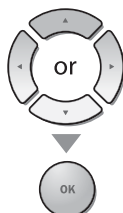

- 7 Press [MENU] to exit.



To set the sub ratings

As for TV-MA, TV-14, TV-PG, or TV-Y7, you can further set the sub ratings to block specific elements of programming. To set the sub ratings, follow the step below.

Use [Cursor ▲/▼/◀/▶] to select the desired rating, then press [OK] repeatedly to switch between "View" and "Block".

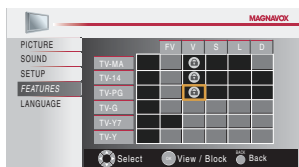
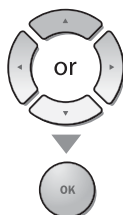

Rating	Category	
TV-MA	Mature audience only	↑ higher ↓ lower
TV-14	Unsuitable for children under 14	
TV-PG	Parental guidance suggested	
TV-G	General audience	
TV-Y7	Appropriate for all children 7 and older	
TV-Y	Appropriate for all children	

Sub Rating	Category	Rating
FV	Fantasy Violence	TV-Y7
V	Violence	TV-PG
S	Sexual Situation	TV-14
L	Coarse Language	TV-MA
D	Suggestive Dialogue	TV-PG, TV-14

Note:

- Blocked sub rating will appear beside the main rating category in "US TV ratings lock" menu.
- You cannot block a sub rating (D, L, S or V) if the main rating is set to "View".
- Changing the category to "Block" or "View" automatically changes all its sub ratings to the same ("Block" or "View").

D. Change PIN

Although the default code (0000) is supplied with the unit, you can set your own PIN Code.

- Use [Cursor ▲/▼] to select "Change PIN", then press [OK].

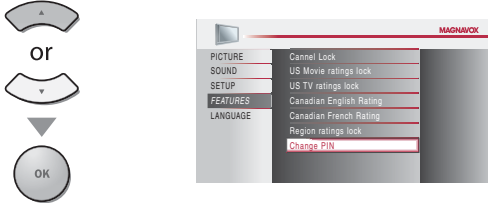

- Press [the Number buttons] to enter the new 4-digit PIN Code.
 - Enter PIN Code again in "Confirm PIN" entry field.

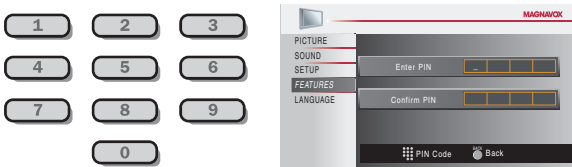

- Press [MENU] to exit.



Note:

- Make sure new PIN Code and confirm PIN Code must be exactly the same. If they are different, the space is cleared for reentering.
- Your PIN Code will be erased and return to the default (0000) when a power failure occurs. If you forget the PIN Code, unplug the AC power cord for 10 seconds to restore the PIN Code to 0000.

✓ PC Settings

This function lets you adjust the PC screen position, clock and phase during PC Input.

- Press [MENU] to display the main menu.



- Use [Cursor ▲/▼] to select "FEATURES", then press [OK].

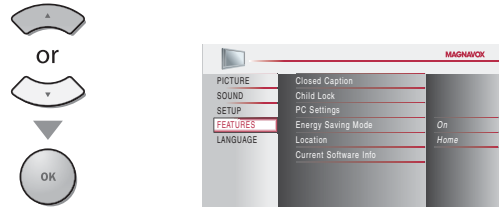

- Use [Cursor ▲/▼] to select "PC Settings", then press [OK].

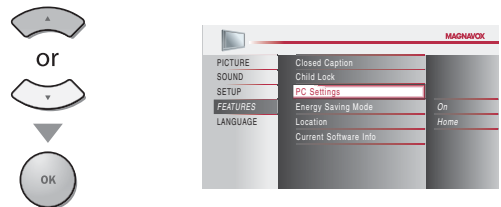

- Use [Cursor ▲/▼] to select the setting you want to adjust, then press [OK].

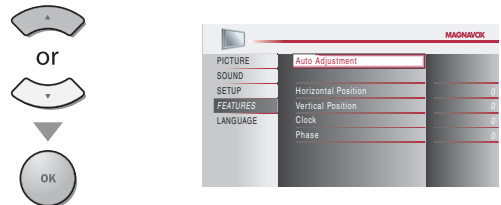

✓ Energy Saving Mode

You can set whether the power consumption is saved or not.

5 Adjust the setting.

Auto Adjustment

Use [Cursor ▲/▼] to select "Adjust", then press [OK].

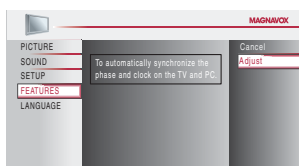

- The horizontal/vertical position, clock and phase of the PC screen are automatically adjusted.

Horizontal Position, Vertical Position

Use [Cursor ◀/▶] to adjust.

	Cursor ◀	Cursor ▶
Horizontal Position 	to move PC screen left	to move PC screen right
Vertical Position 	to move PC screen up	to move PC screen down

Clock, Phase

Use [Cursor ◀/▶] to adjust "Clock" setting to stabilize the PC screen and "Phase" setting to improve the clarity of the PC screen.

	Cursor ◀	Cursor ▶
Clock 	to decrease setting value	to increase setting value
Phase 		

6 Press [MENU] to exit.



Note:

- You may not obtain an appropriate screen with "Auto Adjustment" for some signals. In this case, adjust the settings manually.
- Adjust "Phase" setting after "Clock" setting has been properly adjusted.

1 Press [MENU] to display the main menu.



2 Use [Cursor ▲/▼] to select "FEATURES", then press [OK].

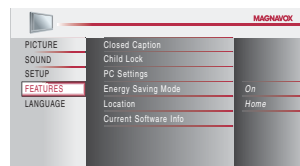

3 Use [Cursor ▲/▼] to select "Energy Saving Mode", then press [OK].

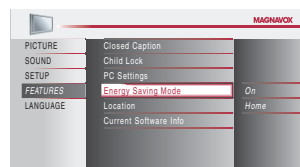

4 Use [Cursor ▲/▼] to select the desired mode, then press [OK].



On	Select if you want to reduce the power consumption.
Off	The power consumption may possibly exceed the limited requirement of the ENERGY STAR® qualification.

5 Press [MENU] to exit.



✓ Location

When you select "Retail", the power consumption may possibly exceed the limited requirement of the ENERGY STAR® qualification.

1 Press [MENU] to display the main menu.



2 Use [Cursor ▲/▼] to select "FEATURES", then press [OK].

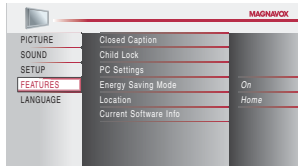

3 Use [Cursor ▲/▼] to select "Location", then press [OK].

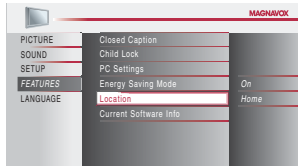

4 Use [Cursor ▲/▼] to select the desired location, then press [OK].

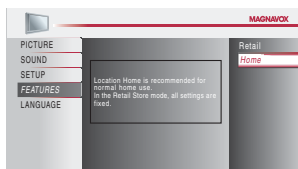

5 Press [MENU] to exit.



✓ Current Software Info

This function shows what version of the software currently used.

1 Press [MENU] to display the main menu.



2 Use [Cursor ▲/▼] to select "FEATURES", then press [OK].

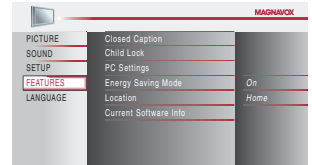

3 Use [Cursor ▲/▼] to select "Current Software Info", then press [OK].

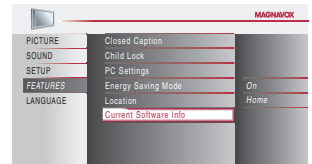

4 Confirm the version of the software currently used.

For 22MF339B

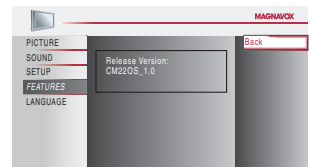

For 19MF339B



5 Press [MENU] to exit.



Question	Answer
My remote control does not work. What should I do?	<ul style="list-style-type: none"> • Check the antenna or cable connection to the main unit. • Check the batteries of the remote control. • Check if there is an obstacle between the infrared sensor window and the remote control. • Test the signal output. If OK, then possible infrared sensor trouble. Refer to "IR Signal Check" on page 36. • Aim the remote control directly at the infrared sensor window on the front of the unit. • Reduce the distance to the unit. • Re-insert the batteries with their polarities (+/- signs) as indicated. • When there is an infrared-equipped device such as PC near this unit, it may interrupt the remote control signal of this unit. • Move the infrared-equipped device away from this unit, change the angle of the infrared sensor or turn off the infrared communication function.
How come the Initial setup appears every time I turn on this unit?	<ul style="list-style-type: none"> • Connect the RF coaxial cable to the unit directly and run the initial setup. • Make sure to complete the channel scan before turning off the unit.
Why I cannot watch some TV programs.	<ul style="list-style-type: none"> • Make sure autoprogram has been completed. Refer to "Autoprogram" on page 19. • Autoprogram must be completed when you set up the unit for the first time or move it to a location where previously unavailable channels are broadcast. • The selected channel may not be broadcasting. • When autoprogram is interrupted and not completed, some channels will not be received. Make sure to complete. Refer to "Autoprogram" on page 19. • The selected channel cannot be viewed by the "Child Lock" setting. Refer to "Child Lock" on page 27. • The unit requires some kind of antenna input. An indoor antenna (VHF /UHF), an external antenna (VHF /UHF) or an RF coaxial cable from your wall cable/satellite box needs to be plugged into the unit.
How come there is no image from the connected external devices?	<ul style="list-style-type: none"> • Check if the right input mode is selected by pressing [SOURCE] or using [CH + / -]. Refer to "Switching Each Input Mode" on page 16. • Check the antenna or cable connection to the unit. • When using the Component Video Connection check that the Green (Y), Blue (Pb/Cb) and Red (Pr/Cr) connectors are connected to their corresponding colored jacks on the unit.
Whenever I entered channel number, it changes automatically.	<ul style="list-style-type: none"> • Many digital channels have alternate channel numbers. The unit changes the numbers automatically to the ones signifying the broadcasting stations. These are the numbers used for analog broadcasts.
Why are captions not displayed entirely? Or, captions are delayed behind the dialogue.	<ul style="list-style-type: none"> • Captions that are delayed a few seconds behind the actual dialogue are common for live broadcasts. Most captioning production companies can display a dialogue to maximum of 220 words per minute. If a dialogue exceeds that rate, selective editing is used to insure that the captions remain up-to date with the current TV screen dialogue.
How can I set the clock ?	<ul style="list-style-type: none"> • There is no clock function on this unit.

✓ Troubleshooting Guide

If the unit does not perform properly when operated as instructed in this manual, **check the following chart and all connections once before calling for service.**

Symptom	Remedy
No power	<ul style="list-style-type: none"> • Make sure the AC power cord is plugged in. • Make sure that the AC outlet supplies the proper voltage, plug another electrical appliance into the AC outlet. • If a power failure occurs, unplug the AC power cord for 1 minute to allow the unit to reset itself.
Control button does not work.	<ul style="list-style-type: none"> • Press only one button at a time. Do NOT press more than one buttons at the same time.
Power is ON but no screen image.	<ul style="list-style-type: none"> • Check whether the connection of the antenna, cable receiver or satellite box is connected correctly. • Check whether all the cables to the unit are connected to the correct output jack of your device like BD/DVD recorder. • Make sure that the selected input mode is connected to the working input jack. • Check if your computer is NOT in sleep mode when the input mode of this unit is in PC mode. Tap any key on the keyboard to wake up your computer.
No picture or sound	<ul style="list-style-type: none"> • Check if the power is on. • Check if the right input mode is selected. • Check whether all the cables to the unit are connected to the correct output jack of your device like BD/DVD recorder. • View other TV channels. The problem might be limited to the broadcasting station. • Turn off the unit and wait for about 1 minute, then turn on the unit again. • Check whether the connection of the antenna, cable receiver or satellite box is connected correctly. • Make sure that the selected input mode is connected to the working input jack. • Check if your computer is NOT in sleep mode when the input mode of this unit is in PC mode. Tap any key on the keyboard to wake up your computer. • Make sure that the sound is not muted. Press [MUTE] so that the volume bar and current volume level will appear on the TV screen. • Make sure that the volume is NOT set to "0" or "Mute". If so, use [VOL + / -] to adjust the desired volume.
No color	<ul style="list-style-type: none"> • View other TV channels. The problem might be limited to the broadcasting station. • Adjust "Color" in the main menu.
Adjusted "PICTURE" or "SOUND" is not effective every time turn on the unit.	<ul style="list-style-type: none"> • You must set "Home" in "Location". Refer to page 32. Otherwise, the settings you adjusted will not be memorized after you turn off the unit.
Sound OK, picture poor	<ul style="list-style-type: none"> • Electrical interference from nearby appliances may affect picture quality. • Adjust "Contrast" and "Brightness" in the main menu. • View other TV channels. The problem might be limited to the broadcasting station. • For the best picture quality, watch "high definition" wide screen programs. If the HD content is not available, watch "standard definition" programs instead.
Picture OK, sound poor	<ul style="list-style-type: none"> • View other TV channels. The problem might be limited to the broadcasting station. • Check if the audio cable is connected in correctly.
You see a distorted picture or hear an unusual sound.	<ul style="list-style-type: none"> • You may be getting interference from electrical appliances, automobiles, motorcycles or fluorescent lights. • Try moving the unit to another location to see if this is the cause of the problem.
Ghosts, lines or streaks in picture	<ul style="list-style-type: none"> • Electrical interference from nearby appliances may affect picture quality. • View other TV channels. The problem might be limited to the broadcasting station.
You see "noise" or "trash" on the screen.	<ul style="list-style-type: none"> • When the capabilities of the unit exceed the capabilities of the digital broadcasting, the signal will be increased to match the capabilities of the display of the unit. This may cause noise or trash.
Different color marks on the TV screen	<ul style="list-style-type: none"> • View other TV channels. The problem might be limited to the broadcasting station.

Symptom	Remedy
You switch to a different input and the volume.	<ul style="list-style-type: none"> This unit will memorize the volume level from the last time you adjusted it. If the volume of the sound from another device is higher or lower, then the loudness will change.
You switch to a different input and the screen size changes.	<ul style="list-style-type: none"> This unit will memorize the viewing mode from the last time you used the particular input modes.
The display image does not cover the entire screen.	<ul style="list-style-type: none"> If you are using the unit as a PC monitor, make sure that "Horizontal Position" and "Vertical Position" in "PC Settings" are set correctly. If you are watching TV or using the Video, S-Video, Component video or HDMI with 480i Input, press [FORMAT] repeatedly to switch various screen modes.
Captions are displayed as a white box. No caption is displayed in the Closed Caption-supported program.	<ul style="list-style-type: none"> Interference from buildings or weather conditions may cause captioning to be incomplete. Broadcasting station may shorten the program to insert advertisement. The closed caption decoder cannot read the information of the shortened program.
No caption is displayed when playing back a disc or a cassette tape containing captions.	<ul style="list-style-type: none"> The disc or cassette tape may be illegally copied, or the caption signal might not have been read during copying.
Black box is displayed on the TV screen.	<ul style="list-style-type: none"> The text mode is selected for caption. Select "CC-1", "CC-2", "CC-3", "CC-4" or "Off".

Note:

- The LCD panel is manufactured to provide many years of useful life. Occasionally a few non active pixels may appear as a fixed point of blue, green or red. This is not to be considered a defect in the LCD screen.
- Some functions are not available in specific modes, but this is not a malfunction. Read the description in this manual for more details on correct operations.

✓ Glossary

ATSC

Acronym that stands for Advanced Television Systems Committee and the name of the digital broadcasting standards.

Aspect Ratio

The width of a TV screen relative to its height. Conventional TVs are 4:3 (in other words, the TV screen is almost square); widescreen models are 16:9 (the TV screen is almost twice as wide as its height).

CEC (Consumer Electronics Control)

This allows you to operate the linked functions between our brand devices with CEC feature and this unit. We do not guarantee 100% interoperability with other brands of CEC compliant devices.

Component video

This is a video signal format that conveys each of 3 principal colors of light (red, blue and green) through different signal lines. This allows the viewers to experience picture colors as original as it is. There are several signal formats, including Y / Pb / Pr and Y / Cb / Cr.

Dolby Digital

The system developed by Dolby Laboratories to compress digital sound. It offers stereo sound (2ch) or multi-channel audio.

HDMI (High-Definition Multimedia Interface)

Interface that supports all uncompressed, digital audio/video formats including set-top box, BD/DVD recorder or digital television, over a single cable.

HDTV (High Definition TV)

Ultimate digital format that produces high resolution and high picture quality.

NTSC

Acronym that stands for National Television Systems Committee and the name of the current analog broadcasting standards. Off the air NTSC signals will no longer be sent by broadcasting stations during 2009.

Password / PIN Code

A stored 4-digit number that allows access to parental control features.

SAP (Secondary Audio Program)

Second-audio channel delivered separately from main-audio channel. This audio channel is used as an alternate in bilingual broadcasting.

SDTV (Standard Definition TV)

Standard digital format that is similar to the NTSC picture quality.

S-Video

Offers higher quality images by delivering each signal, color (c) and luminance (y) independently of each other through a separate cable.

✓ Maintenance

Cabinet Cleaning

- Wipe the front panel and other exterior surfaces of the unit with a soft cloth immersed in lukewarm water and wrung dry.
- Never use a solvent or alcohol. Do not spray insecticide liquid near the unit. Such chemicals may cause damage and discoloration to the exposed surfaces.

Panel Cleaning

Wipe the panel of the unit with a soft cloth. Before cleaning the panel, disconnect the AC power cord.

Servicing

Should your unit become inoperative, do not try to correct the problem yourself. There are no user serviceable parts inside. Turn off the unit, unplug the AC power cord and call our toll free customer support line found on the cover of this manual to locate an authorized service center.

IR Signal Check

If the remote control is not working properly, you can use a digital camera (including a cellular phone with built-in camera) to see if it is sending out an infrared signal.



- With a digital camera (including built-in cell phone cameras): Point the Digital Camera towards the remote control infrared diode at the front of the remote control. Press any button on the remote control and look through the camera display. If the infrared pulsating light appears through the camera, the remote control is sending out an IR signal.

✓ Cable Channel Designations

If you subscribe to cable TV, the channels are displayed as 1-135. Cable companies often designate channels with letters or letter-number combinations. Please check with your local cable company. The following is a chart of common cable channel designations.

CATV channel	5A	2	3	4	5	6	7	8	9	10	11	12	13	A	B	C	D	E	F	G	H
TV Display	1	2	3	4	5	6	7	8	9	10	11	12	13	14	15	16	17	18	19	20	21
CATV channel	I	J	K	L	M	N	O	P	Q	R	S	T	U	V	W	W+1	W+2	W+3	W+4	W+5	W+6
TV Display	22	23	24	25	26	27	28	29	30	31	32	33	34	35	36	37	38	39	40	41	42
CATV channel	W+7	W+8	W+9	W+10	W+11	W+12	W+13	W+14	W+15	W+16	W+17	W+18	W+19	W+20	W+21	W+22	W+23	W+24	W+25	W+26	W+27
TV Display	43	44	45	46	47	48	49	50	51	52	53	54	55	56	57	58	59	60	61	62	63
CATV channel	W+28	W+29	W+30	W+31	W+32	W+33	W+34	W+35	W+36	W+37	W+38	W+39	W+40	W+41	W+42	W+43	W+44	W+45	W+46	W+47	W+48
TV Display	64	65	66	67	68	69	70	71	72	73	74	75	76	77	78	79	80	81	82	83	84
CATV channel	W+49	W+50	W+51	W+52	W+53	W+54	W+55	W+56	W+57	W+58	A-5	A-4	A-3	A-2	A-1	W+59	W+60	W+61	W+62	W+63	W+64
TV Display	85	86	87	88	89	90	91	92	93	94	95	96	97	98	99	100	101	102	103	104	105
CATV channel	W+65	W+66	W+67	W+68	W+69	W+70	W+71	W+72	W+73	W+74	W+75	W+76	W+77	W+78	W+79	W+80	W+81	W+82	W+83	W+84	W+85
TV Display	106	107	108	109	110	111	112	113	114	115	116	117	118	119	120	121	122	123	124	125	126
CATV channel	W+86	W+87	W+88	W+89	W+90	W+91	W+92	W+93	W+94												
TV Display	127	128	129	130	131	132	133	134	135												

✓ General Specifications

- TV format:** ATSC / NTSC-M TV standard
- Closed caption system:**
 - \$15.122 / FCC (digital CC)
 - \$15.119 / FCC (analog CC)
- Channel coverage (ATSC / NTSC):**
 - Terrestrial CATV** VHF: 2~13 UHF: 14~69
 - 2~13, A~W, W+1~W+94 (analog W+1~W+84), A-5~A-1, 5A
- Tuning system:** Channel frequency synthesized tuning system
- Channel access:** Direct access keyboard, Programmable scan, and up / down

✓ Other Specifications

- Terminals:**
 - Antenna Input:** VHF / UHF / CATV 75Ω unbalanced (F-type)
 - Audio Input:** RCA jack (L/R) x 6 500mV rms
 - Video Input:** RCA jack x 1 1V p-p (75Ω)
 - S-Video Input:** Mini DIN 4-pin jack x 1 Y: 1V p-p (75Ω) C: 286mV p-p (75Ω)
 - Component video Input:** RCA jack x 3 Y: 1V p-p (75Ω) Pb/Cb: 700mV p-p (75Ω) Pr/Cr: 700mV p-p (75Ω)
 - HDMI Input:** HDMI 19pin x 2
 - PC Input:** D-Sub 15pin x 1 (RGB) Mini jack ø3.5mm x 1 (audio)
 - Coaxial Digital audio Output:** RCA jack x 1 500mV p-p (75Ω)
 - Headphone:** 1/8 inches x 1 (3.5mm)

- Remote control:** Digital encoded infrared light system
- Operating temperature:** 41°F (5°C) to 104°F (40°C)

- Power requirements:** 120V~ AC +/- 10%, 60Hz +/- 0.5%

[22MF339B]

- Power consumption (maximum):** 70W
- LCD:** 22 inches class (21.6 inches measured diagonally)
- Dimensions:** <without stand> <with stand>
 - W:** 21.4 inches (542.8mm) 21.4 inches (542.8mm)
 - H:** 14.8 inches (373.6mm) 16.2 inches (411.2mm)
 - D:** 4.0 inches (100.2mm) 8.3 inches (210.0mm)
- Weight:** 9.8 lbs. (4.4kg) 10.4 lbs. (4.7kg)

[19MF339B]

- Power consumption (maximum):** 55W
- LCD:** 19 inches class (18.5 inches measured diagonally)
- Dimensions:** <without stand> <with stand>
 - W:** 18.8 inches (477.5mm) 18.8 inches (477.5mm)
 - H:** 13.1 inches (330.4mm) 14.5 inches (365.8mm)
 - D:** 3.7 inches (91.7mm) 8.3 inches (210.0mm)
- Weight:** 8.0 lbs. (3.6kg) 8.6 lbs. (3.9kg)

- Designs and specifications are subject to change without notice and without our legal obligation.
- If there is a discrepancy between languages, the default language will be English.

LIMITED WARRANTY NINETY (90) DAY LABOR / ONE (1) YEAR PARTS

WARRANTY COVERAGE:

This warranty obligation is limited to the terms as set forth below.

WHO IS COVERED:

This product warranty is issued to the original purchaser or the person receiving the product as a gift against defects in materials and workmanship as based on the date of original purchase ("Warranty Period") from an Authorized Dealer. The original sales receipt showing the product name and the purchase date from an authorized retailer is considered such proof.

WHAT IS COVERED:

This warranty covers new products if a defect in material or workmanship occurs and a valid claim is received within the Warranty Period. At its option, the company will either (1) repair the product at no charge, using new or refurbished replacement parts, or (2) exchange the product with a product that is new or which has been manufactured from new, or serviceable used parts and is at least functionally equivalent or most comparable to the original product in current inventory, or (3) refund the original purchase price of the product.

Replacement products or parts provided under this warranty are covered against defects in materials and workmanship from the date of the replacement or repair for ninety (90) days or for the remaining portion of the original product's warranty, whichever provides longer coverage for you. When a product or part is exchanged, any replacement item becomes your property and the replaced item becomes company property. When a refund is given, your product becomes company property.

Note: Any product sold and identified as refurbished or renewed carries a ninety (90) day limited warranty.

Replacement product can only be sent if all warranty requirements are met. Failure to follow all requirements can result in delay.

WHAT IS NOT COVERED - EXCLUSIONS AND LIMITATIONS:

This Limited Warranty applies only to new company manufactured products that can be identified by the trademark, trade name, or logo affixed to it. This Limited Warranty does not apply to any hardware product or any software, even if packaged or sold with the product, as manufacturers, suppliers, or publishers may provide a separate warranty for their own products packaged with the bundled product.

The company is not liable for any damage to or loss of any programs, data, or other information stored on any media contained within the product, or other additional product or part not covered by this warranty. Recovery or reinstallation of programs, data or other information is not covered under this Limited Warranty.

This warranty does not apply (a) to damage caused by accident, abuse, misuse, neglect, misapplication, or non-supplied product, (b) to damage caused by service performed by anyone other than company approved Authorized Service Location, (c) to a product

or a part that has been modified without written company permission, or (d) if any serial number has been removed or defaced, or (e) product, accessories or consumables sold "AS IS" without warranty of any kind by including refurbished product sold "AS IS" by some retailers.

This Limited Warranty does not cover:

- Shipping charges to return defective product.
- Labor charges for installation or setup of the product, adjustment of customer controls on the product, and installation or repair of antenna/signal source systems outside of the product.
- Product repair and/or part replacement because of improper installation or maintenance, connections to improper voltage supply, power line surge, lightning damage, retained images or screen markings resulting from viewing fixed stationary content for extended periods, product cosmetic appearance items due to normal wear and tear, unauthorized repair or other cause not within the control of the company.
- Damage or claims for products not being available for use, or for lost data or lost software.
- Damage from mishandled shipments or transit accidents when returning product.
- A product that requires modification or adaptation to enable it to operate in any country other than the country for which it was designed, manufactured, approved and/or authorized, or repair of products damaged by these modifications.
- A product used for commercial or institutional purposes (including but not limited to rental purposes).
- Product lost in shipment and no signature verification receipt can be provided.
- Failure to operate per Owner's Manual.

TO OBTAIN ASSISTANCE...

Contact the Customer Care Center at:
1-866-341-3738

REPAIR OR REPLACEMENT AS PROVIDED UNDER THIS WARRANTY IS THE EXCLUSIVE REMEDY FOR THE CONSUMER, WITH THE ISSUING COMPANY NOT LIABLE FOR ANY INCIDENTAL OR CONSEQUENTIAL DAMAGES FOR BREACH OF ANY EXPRESS OR IMPLIED WARRANTY ON THIS PRODUCT. EXCEPT TO THE EXTENT PROHIBITED BY APPLICABLE LAW, ANY IMPLIED WARRANTY OF MERCHANTABILITY OR FITNESS FOR A PARTICULAR PURPOSE ON THIS PRODUCT IS LIMITED IN DURATION TO THE DURATION OF THIS WARRANTY.

Some states do not allow the exclusions or limitation of incidental or consequential damages, or allow limitations on how long an implied warranty lasts, so the above limitations or exclusions may not apply to you.

This warranty gives you specific legal rights. You may have other rights which vary from state/province to state/province.

FUNAI CORPORATION, Inc. 19900 Van Ness Avenue, Torrance, CA 90501

22MF339B 19MF339B LCD TV



Thank you for choosing
Magnavox.

Need help fast?

Read your User Manual first for quick tips that make using your Magnavox product more enjoyable. If you have read your instructions and still need assistance, you may access our online help at www.magnavox.com/support or call **1-866-341-3738** while with your product (and Model / Serial number)



Magnavox vous remercie de
votre confiance.

Besoin d'une aide rapide?

Manuel de l'utilisateur regorgent d'astuces destinées à simplifier l'utilisation de votre produit Magnavox. Toutefois, si vous ne parvenez pas à résoudre votre problème, vous pouvez accéder à notre aide en ligne à l'adresse www.magnavox.com/support ou formez le **1-866-341-3738**. Veuillez à avoir votre produit à portée de main (et model / serial nombre)



Gracias por escoger Magnavox.

Necesita ayuda inmediata?

Lea primero el Manual del usuario, en donde encontrará consejos que le ayudarán a disfrutar plenamente de su producto Magnavox. Si después de leerlo aún necesita ayuda, consulte nuestro servicio de asistencia en línea en www.magnavox.com/support o llame al teléfono **1-866-341-3738** y tenga a mano el producto (y número de model / serial)



MODEL NUMBER

SERIAL NUMBER



English

Français

Español

Renvoyez votre carte d'enregistrement de produit ou enregistrez-vous en ligne aujourd'hui sur le site www.magnavox.com/support pour profiter au mieux de votre achat.

L'enregistrement de votre modèle auprès de MAGNAVOX vous donne droit à tous les bénéfices avantageux énumérés ci-dessous, alors n'hésitez pas. Remplissez la carte d'enregistrement de votre produit et envoyez-la aussitôt **ou enregistrez-vous en ligne sur le site www.magnavox.com/support** pour assurer :

*Preuve d'achat

En retournant la fiche ci-jointe, vous garantirez que votre date d'achat sera le X et vous n'aurez besoin d'aucun autre document pour obtenir du service en matière de garantie.

*Avis de sécurité du produit

En inscrivant votre produit, vous serez directement avisé par notre fabricant en cas de retrait de produit ou de défaut compromettant la sécurité, ce qui arrive très peu souvent.

*des bénéfices supplémentaires

En inscrivant votre produit, vous êtes assuré de bénéficier de tous les privilèges auxquels vous avez droit, y compris les offres vous permettant d'économiser.

MAGNAVOX

Félicitations pour votre achat et bienvenue dans la « famille »!

Cher propriétaire d'un produit MAGNAVOX:

Merci de faire confiance à MAGNAVOX. Vous avez choisi l'un des produits les mieux fabriqués et garantis offerts sur le marché actuel.

Nous ferons tout en notre pouvoir pour que vous soyez satisfait de votre achat pendant plusieurs années.

En tant que membre de la « famille » MAGNAVOX, vous pouvez profiter de l'une des garanties les plus complètes et de l'un des réseaux de service les plus exceptionnels de l'industrie. De plus, votre achat vous garantit que vous recevrez tous les renseignements et les offres spéciales auxquels vous avez droit tout en ayant accès à des accessoires par le biais de notre réseau d'achats à domicile des plus pratiques.

Le plus important, c'est que vous pouvez vous fier à notre engagement profond à vous satisfaire pleinement.

C'est notre façon de vous souhaiter la bienvenue et de vous remercier d'investir dans un produit MAGNAVOX.

P.S. Pour profiter au mieux de votre achat MAGNAVOX, veillez à remplir la carte d'enregistrement de votre produit et l'envoyer aussitôt ou à vous enregistrer en ligne sur le site :

www.magnavox.com/support

Familiarisez-vous avec ces symboles de **sécurité**



 Cet « éclair » est associé à des composantes non isolées à même votre produit qui pourraient causer un choc électrique. Pour assurer la sécurité de tous les membres de votre domicile, veuillez ne pas retirer le boîtier du produit.

 Le « point d'exclamation » attire l'attention sur les fonctions pour lesquelles vous devriez lire la documentation ci-jointe afin de prévenir les problèmes en matière d'utilisation et d'entretien.

AVERTISSEMENT : Pour réduire les risques de feu ou de choc électrique, cet appareil ne devrait pas être exposé à la pluie ou à l'humidité et les objets contenant des liquides, tels que des vases, ne devraient pas être placés sur cet appareil.

ATTENTION : Pour éviter le choc électrique, introduire la lame la plus large de la fiche dans la borne correspondante de la prise et pousser jusqu'au fond.

À l'attention du client

Inscrire ci-dessous le numéro de série qui se trouve à l'arrière du coffre. Conserver ce renseignement pour consultation future.

Numéro de modèle _____

Numéro de série _____

INSTRUCTIONS IMPORTANTES EN MATIÈRE DE SÉCURITÉ

À lire avant utilisation

1. Lire ces instructions.
2. Garder ces instructions.
3. Tenir compte de tous les avertissements.
4. Suivre toutes les instructions.
5. Ne pas utiliser cet appareil à proximité d'eau.
6. Nettoyer seulement avec un linge sec.
7. Ne pas bloquer les ouvertures d'aération. Installer selon les instructions du fabricant.
8. Ne pas installer près de sources de chaleur telles que les radiateurs, les bouches d'air chaud, les cuisinières ou tout autre appareil (y compris les amplificateurs) produisant de la chaleur.
9. Ne pas contourner le dispositif de sécurité que représente la fiche polarisée ou la fiche avec mise à la terre. Une fiche polarisée possède deux lames dont l'une d'elles est plus large que l'autre. Une fiche avec mise à la terre comporte deux lames et une broche de mise à terre. La lame large et la broche de mise à la terre sont prévues pour votre sécurité. Si la fiche fournie ne convient pas à votre prise, consulter un électricien pour qu'il remplace la prise désuète.
10. Protéger le cordon d'alimentation de façon à ce qu'il ne soit pas ni écrasé, ni coincé, surtout près des fiches, des blocs multiprises et du point de sortie de l'appareil.
11. N'utiliser que des accessoires spécifiés par le fabricant.
12. Utiliser le téléviseur uniquement avec le chariot, le meuble, le trépied, le support ou la table recommandés par le fabricant ou vendus avec l'appareil. En cas d'utilisation d'un chariot, être prudent lors du déplacement du chariot et de l'appareil pour éviter des blessures dues au renversement.
13. Débrancher cet appareil pendant les orages ou lorsqu'il n'est pas utilisé pendant de longues périodes.
14. Consulter un membre du personnel compétent pour toute demande de service. Il faut faire réparer l'appareil s'il est endommagé, par exemple, si le cordon d'alimentation ou la prise a été endommagé(e), si un liquide ou un objet a pénétré à l'intérieur de l'appareil, ou si l'appareil a été exposé à la pluie ou à l'humidité, s'il fonctionne anormalement ou s'il est tombé.
15. **Dommage nécessitant du service** - L'appareil devrait être vérifié par un membre du personnel compétent quand :
 - A. Le cordon d'alimentation ou la prise a été endommagé(e)
 - B. Des objets ou des liquides ont pénétré à l'intérieur de l'appareil
 - C. Si l'appareil a été exposé à la pluie
 - D. Si l'appareil ne semble pas fonctionner normalement ou s'il démontre des changements flagrants en matière de rendement.
 - E. Si l'appareil est tombé ou si l'enceinte est endommagée.
16. **Basculement et (ou) stabilité** - Tous les téléviseurs doivent se soumettre aux normes de sécurité d'ensemble internationales recommandées en matière de basculement et de stabilité au sujet de la conception de son coffre.
 - Ne pas compromettre ces normes de conception en appliquant une force excessive à l'avant ou sur le dessus du coffre, car à la limite, il pourrait entraîner le renversement du produit.
 - De plus, ne pas vous mettre en danger, vous et vos enfants, en plaçant de l'équipement électronique et (ou) des jouets sur le dessus du coffre. De tels articles pourraient tomber sans avertissement du dessus du téléviseur et endommager le produit et (ou) causer des blessures corporelles.
17. **Installation au mur ou au plafond** - L'appareil ne devrait pas être fixé à un mur ou au plafond à moins de suivre les recommandations du fabricant.
18. **Lignes électriques** - Une antenne extérieure ne devrait pas être située à proximité des lignes électriques.
19. **Mise à la terre d'une antenne extérieure** - Si une antenne extérieure est branchée au récepteur, s'assurer que le circuit d'antenne est mis à la terre pour permettre une protection adéquate contre les surtensions et l'accumulation de charges électrostatiques.

La section 810 du Code électrique national (numéro 70-1984 de l'ANSI/NFPA) fournit des renseignements au sujet de la mise à la terre adéquate d'un mât, d'une structure de support ou des câbles de descente au dispositif de décharge d'antenne, de la taille des conducteurs de mise à la terre, de l'emplacement du dispositif de décharge d'antenne, du raccordement des électrodes de mise à la terre et des exigences pour mettre les électrodes à la terre. Voir le schéma ci-dessous.
20. **Pénétration d'objets ou de liquides** - Des précautions doivent être prises pour éviter que des objets ou des liquides ne pénétrant à l'intérieur de l'enceinte par le biais des ouvertures.
21. **Utilisation de piles ATTENTION** - Pour prévenir les fuites de piles qui pourraient entraîner des blessures corporelles ou des dommages matériels ou à l'unité :
 - Installer toutes les piles de façon appropriée en alignant le + et le - tel qu'indiqué sur l'unité.
 - Ne pas mélanger les piles (anciennes ou récentes ou au carbone et alcalines, etc.).
 - Enlever les piles quand l'unité n'est pas utilisée pendant de longues périodes.

Remarque pour l'installateur de systèmes de câblodistribution : Cet avis rappelle à l'installateur de systèmes de câblodistribution que l'article 820-40 du NEC fournit des conseils pour une mise à la terre correcte et préconise notamment que la mise à la terre du câble doit être reliée au système de mise à la terre de l'immeuble, aussi près que possible du point où le câble entre dans l'immeuble.

Remarque pour l'installateur de systèmes de câblodistribution

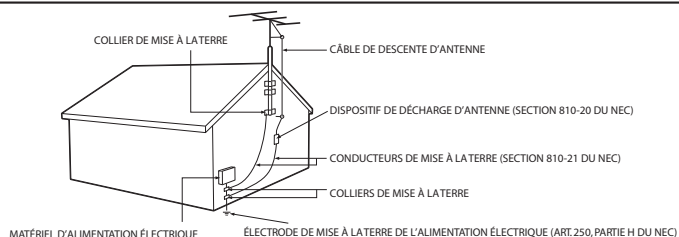

✓ Précautions

Ne placez pas cet appareil sur un meuble qui pourrait être renversé par un enfant ou un adulte qui pourrait s'y appuyer, le tirer ou monter dessus. La chute de l'appareil peut causer des blessures graves ou même la mort.

AVERTISSEMENT DE LA FCC

Cet appareil peut générer ou utiliser de l'énergie de radiofréquence. Des changements ou modifications apportés à cet appareil peuvent causer un brouillage nuisible, à l'exception des modifications explicitement approuvées dans ce manuel. L'utilisateur peut perdre le droit d'utiliser cet appareil s'il effectue un changement ou une modification sans autorisation.

BROUILLAGE RADIO-TV

Cet appareil a été testé et jugé conforme aux limites pour appareil numérique de Classe B, conformément à la Partie 15 des Règlements de la FCC. Ces limites sont conçues pour assurer une protection raisonnable contre le brouillage nuisible dans une installation résidentielle. Cet appareil génère, utilise et peut émettre de l'énergie de radiofréquence ; s'il n'est pas installé et utilisé conformément aux instructions, il peut brouiller les communications radio. Par ailleurs, il n'est pas garanti qu'il ne causera pas de brouillage dans une installation donnée. Si cet appareil brouille la réception de la radio ou du téléviseur, ce qui peut être vérifié en éteignant et rallumant l'appareil, l'utilisateur est invité à essayer d'annuler le brouillage en prenant l'une ou plusieurs des mesures suivantes :

- 1) Réorientez ou repositionnez l'antenne.
- 2) Augmentez la distance entre l'appareil et le récepteur.
- 3) Branchez l'appareil sur une prise de courant qui se trouve sur un circuit différent de celui auquel le récepteur est branché.
- 4) Informez-vous auprès du détaillant ou d'un technicien spécialisé en radios/téléviseurs pour obtenir de l'aide.

DÉCLARATION DE CONFORMITÉ

Nom Commercial : MAGNAVOX

Personne Responsable : FUNAI CORPORATION, INC.

Modèle : 22MF339B / 19MF339B

Adresse : 201 Route 17 North Suite No. 903 Rutherford, New Jersey 07070 U.S.A.

Numéro de Téléphone : 201-727-4560

Cet appareil numérique de la classe B est conforme à la norme NMB-003 du Canada.

Cet appareil ne doit pas être placé dans un meuble fermé, par exemple une bibliothèque ou une étagère, sans assurer une ventilation appropriée. Laissez un espace de 2,8 pouces, ou 7 cm, minimum autour de cet appareil.

Débranchez la fiche d'alimentation pour éteindre l'appareil en cas de problème ou lorsque vous ne l'utilisez pas. La fiche d'alimentation doit être facilement accessible.

ATTENTION: Il y a danger d'explosion si les piles ne sont pas remplacées correctement. Remplacez-les uniquement avec des piles du même modèle ou d'un modèle équivalent.

AVERTISSEMENT: Les piles (emballées ou installées) ne doivent jamais être exposées à une chaleur excessive telle que celle du soleil, des flammes ou autre source similaire.



Comme tout produit LCD, cet équipement comporte une lampe contenant du mercure. Éliminez-la conformément à la législation en vigueur. Pour toute information concernant l'élimination ou le recyclage, contactez : www.mygreenelectronics.com ou www.eiae.org

AVERTISSEMENT: Pour éviter les risques de blessure, cet appareil doit être fermement fixé au sol/mur conformément aux instructions.

POUR ÉVITER LES RISQUES DE CHOC ÉLECTRIQUE ET D'INCENDIE

- Ne manipulez jamais le cordon d'alimentation secteur avec les mains mouillées.
- Ne démontez pas le boîtier du téléviseur. Si vous touchez les composants se trouvant à l'intérieur du boîtier, vous risquez une électrocution ou d'endommager le téléviseur. Pour l'entretien et le réglage d'éléments se trouvant dans le boîtier, faites appel à un revendeur qualifié ou à un centre de réparation agréé.
- Ne tirez pas sur le cordon d'alimentation pour le débrancher de la prise murale.
- N'introduisez ni vos doigts ni aucun objet dans le téléviseur.

EMPLACEMENT ET MANIPULATION

- Ne bloquez pas les orifices en plaçant le téléviseur sur un lit, un sofa, de la moquette, un tapis ou une surface similaire.
- Ne placez pas le téléviseur à proximité ou sur un radiateur ou une bouche de chaleur.
- N'exposez pas le téléviseur à la lumière directe du soleil ; ne le placez pas à proximité de champs magnétiques importants, ni à un endroit soumis à de fortes vibrations.
- Évitez les emplacements soumis à des changements de température extrêmes.
- Installez le téléviseur en position horizontale et stable. Ne placez rien directement sous ou sur le téléviseur. Si le téléviseur est placé trop près de vos équipements externes, il est possible que ceux-ci (selon leur type) provoquent du bruit ou des perturbations de l'image et/ou du son. Dans ce cas, assurez-vous de laisser suffisamment d'espace entre les équipements externes et le téléviseur.
- En fonction de l'environnement, la température du téléviseur peut augmenter légèrement. Il ne s'agit pas d'un dysfonctionnement.

REMARQUE SUR LE RECYCLAGE

- Le matériel d'emballage de ce téléviseur est recyclable et peut être réutilisé. Veuillez procéder à la sélection de ce matériel conformément aux réglementations locales de recyclage.
- Vous ne devez jamais jeter les piles ni les incinérer mais les déposer dans les endroits recommandés par les réglementations concernant les déchets chimiques.



✓ Information sur les Marques Commerciales

- HDMI, le logo HDMI et High-Definition Multimedia Interface (Interface multi-support haute définition) sont des marques commerciales ou marques déposées de HDMI Licensing LLC.
- Fabriqué sous licence de Dolby Laboratories. Le terme "Dolby" et le sigle double D sont des marques commerciales de Dolby Laboratories.
- Les produits labellisés ENERGY STAR® sont conçus pour protéger l'environnement par un rendement énergétique supérieur.

✓ Accessoires Fournis

manuel de l'utilisateur
(1EMN24239A)



guide de démarrage rapide
(1EMN24541)

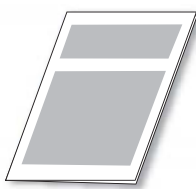

télécommande
(NF802UD)



pile(s)
(AAA x 2)



ensemble de vis pour
fixer le socle
(1ESA19876)



- Si vous devez remplacer ces accessoires, veuillez prendre comme référence le numéro indiqué sur les illustrations et contacter le numéro gratuit de notre service d'aide à la clientèle, indiqué sur la couverture de ce manuel.

✓ Montage du Support du Téléviseur

Vous devez fixer l'appareil sur son socle pour pouvoir le poser sur un meuble. Assurez-vous que l'avant et l'arrière du support sont dans la bonne position.

- 1 Passez un chiffon épais et doux sur une table, tel qu'indiqué ci-dessous. Placez l'appareil face avant sur le tissu. Assurez-vous de ne pas endommager l'écran.
- 2 Alignez les 2 crochets du socle avec ceux situés sous l'unité principale (indiqués par la flèche ①), puis faites coulisser le socle dans la direction indiquée par la flèche ② jusqu'au point d'arrêt et jusqu'à ce que les 3 trous de fixation soient alignés. Assurez-vous de ne pas coincer le cordon d'alimentation entre le support et l'appareil.
- 3 Insérez les vis à tête plate Philips dans les 3 trous filetés situés sous le socle et vissez-les à fond.

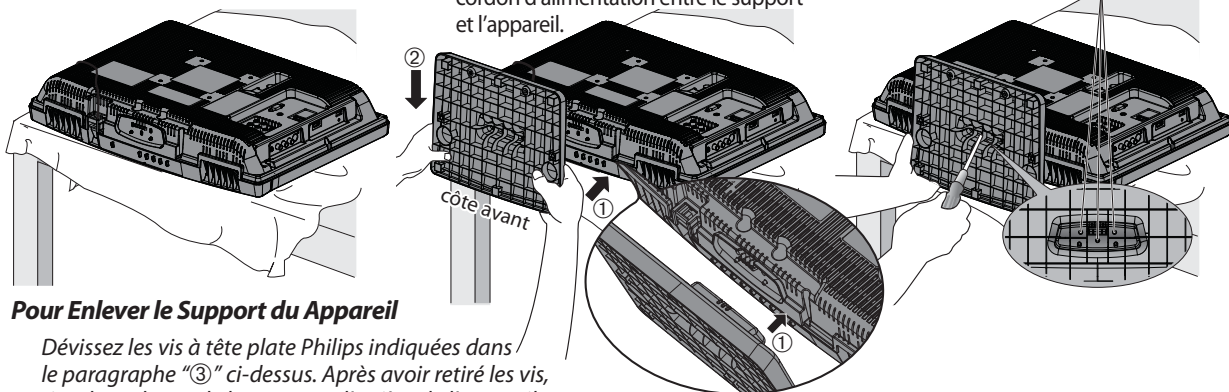

Pour Enlever le Support de l'Appareil

Dévissez les vis à tête plate Philips indiquées dans le paragraphe "③" ci-dessus. Après avoir retiré les vis, tirez le socle vers le haut et vers l'arrière de l'appareil. Attention de ne pas faire tomber le socle en le retirant.

Remarque :

- Lorsque vous montez le support, vérifiez que toutes les vis sont serrées correctement. Si le support n'est pas fixé correctement, l'appareil risque de tomber, ce qui peut provoquer des blessures et endommager l'appareil.
- Utilisez une table qui puisse supporter le poids de l'appareil et qui soit plus grande que celui-ci.
- Assurez-vous que la table se trouve sur un emplacement stable.

✓ Symboles Utilisés dans ce Manuel

Les symboles utilisés dans ce manuel sont décrits ci-dessous. La description concerne :

TV : L'utilisation d'un téléviseur analogique

DTV : L'utilisation d'un téléviseur numérique

- Si aucun symbole n'apparaît sous l'indication de la fonction, son utilisation s'applique aux deux types de téléviseur.

✓ **Caractéristiques**

- **DTV/TV/CATV**
 - Vous pouvez utiliser la télécommande pour sélectionner les chaînes diffusées en format numérique ou analogique classique. Les abonnés du câble peuvent également accéder aux chaînes de câblodiffusion.
- **Affichage d'Informations (uniquement DTV)**
 - Vous pouvez afficher le titre, le contenu et d'autres informations relatives à l'émission DTV sur l'écran du téléviseur.
- **Programmation Auto**
 - Cet appareil balaye automatiquement les chaînes et mémorise celles qui sont disponibles dans votre région, vous épargnant ainsi les difficiles procédures de configuration.
- **Verrouillage**
 - Cette fonction permet de bloquer l'accès des enfants à des émissions inappropriées.
- **Décodeur Sous-titres**
 - Le décodeur de sous-titres intégré affiche le texte des émissions sous-titrées.
- **Syntoniseur MTS/SAP**
 - L'audio peut être sélectionnée à l'aide de la télécommande.
- **Fonction de Mise Hors Tension Automatique**
 - Si aucun signal n'est reçu par la borne d'antenne et qu'aucune commande n'est exécutée pendant 15 minutes, l'appareil se met automatiquement hors tension.
- **Minuterie de Sommeil**
 - Cette fonction permet d'éteindre l'appareil automatiquement à l'heure spécifiée.
- **Choix de Langue pour l'Affichage sur Écran**
 - Sélectionnez la langue du menu sur écran : Anglais, Espagnol ou Français.
- **Fonction de Son Stéréo**
- **Syntonisation par Synthétiseur de Fréquences PLL**
 - Permet de sélectionner librement et facilement les chaînes, ainsi que de les syntoniser directement à l'aide des touches numériques de la télécommande.
- **Divers Réglages pour l'Image et le Son**
 - Permettent d'adapter la qualité de l'image aux conditions de votre pièce et de régler le son en fonction de vos préférences.
- **Entrée HDMI**
- **Entrée Vidéo à composantes**
- **Entrée PC**
- **Entrée S-Vidéo**
- **Entrée AV**
- **Sortie Audio numérique**
- **Prise Écouteurs**

✓ **Contenu**

Instructions Importantes en Matière de Sécurité 3

INTRODUCTION

Précautions	4
Information sur les Marques Commerciales	5
Accessoires Fournis	5
Montage du Support du Téléviseur	5
Symboles Utilisés dans ce Manuel	5
Caractéristiques	6
Panneau de Commande	7
Bornes	7
Boutons de la Télécommande	8
Insérer les Piles	8

PRÉPARATION

Connexion de l'Antenne	9
Connexion à un Décodeur de Diffusion par Câble / Satellite ..	9
Connexion d'un Appareil Externe	10
Branchez le Cordon d'Alimentation Secteur	13
Installation Initiale	14

REGARDER LA TÉLÉVISION

Sélection de Chaîne	15
Réglage du Volume	15
Minuterie de Sommeil	15
Arrêt sur Image	16
Parcours des Modes d'Entrée	16
Changement du Mode Audio	16
Informations sur Écran	17
Mode d'Affichage sur Écran de Télévision	18

CONFIGURATION OPTIONNELLE

Menu Principal	19
Programmation Auto	19
Liste Chaînes	20
Ajouter Chaînes	20
Vérification de l'Antenne	21
Sélection de la Langue	21
Réglage de l'Image	22
Réglage du Son	23
Sous-titres	24
Verrouillage	27
Réglages PC	30
Mode Economie d'Energie	31
Région	32
Info Logiciel Actuel	32

DÉPANNAGE

Foire aux Questions (FAQ)	33
Guide de Dépannage	34

INFORMATION

Glossaire	36
Entretien	36
Désignation des Chaînes de Câblodiffusion	37
Spécifications Générales	37
Spécifications Électriques	37
Autres Spécifications	37

Garantie Limitée 38

© 2009 Funai Electric Co., Ltd.

Tous droits réservés. Aucune partie du présent manuel ne peut être reproduite, copiée, transmise, diffusée, transcrite, téléchargée ou stockée sur un support de stockage quelconque, sous aucune forme ou dans n'importe quel but sans consentement écrit exprès préalable de Funai. En outre, toute diffusion commerciale non autorisée du présent manuel ou de l'une de ses révisions est strictement interdite.

Les informations contenues dans ce document sont susceptibles d'être modifiées sans préavis. Funai se réserve le droit de modifier son contenu sans obligation d'en informer une personne ou une organisation.

FUNAI et le dessin  forment une marque commerciale déposée de Funai Electric Co., Ltd et ne peuvent être utilisés en aucune façon sans consentement écrit exprès de Funai. Toutes les autres marques mentionnées ici sont la propriété exclusive de leurs détenteurs respectifs. Aucune information contenue dans le présent ne doit être interprétée comme un octroi, implicite ou autre, d'une licence ou d'un droit quelconque à utiliser l'une de marques commerciales présentées ci-dessus. L'usage abusif de toute marque commerciale ou de tout autre contenu du présent manuel est strictement interdit. Funai fera appliquer avec détermination ses droits de propriété intellectuelle dans toute l'étendue des lois.

✓ Panneau de Commande

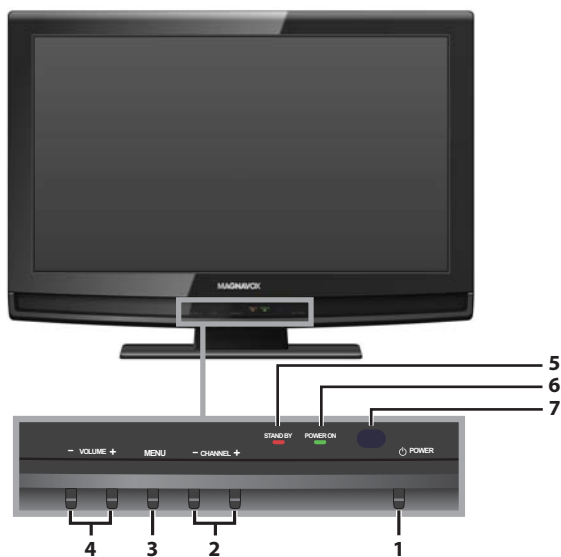

- POWER** (p. 14)
Appuyez pour allumer ou éteindre l'appareil.
- CHANNEL + / -** (p. 15 / p. 16)
Appuyez pour sélectionner les chaînes ou pour vous déplacer vers le haut (+)/bas (-) dans les options du menu principal.
- MENU** (p. 19)
Appuyez pour afficher le menu principal.
- VOLUME + / -** (p. 15)
Appuyez pour régler le volume ou vous déplacer à droite (+) / gauche (-) en utilisant les options du menu principal.
- Indicateur STAND BY**
S'allume en rouge lorsque l'appareil est éteint.
- Indicateur POWER ON**
S'allume en vert lorsque l'appareil est sous tension.
- Fenêtre de capteur infrarouge**
Capte les signaux de commande infrarouges émis par la télécommande.

✓ Bornes

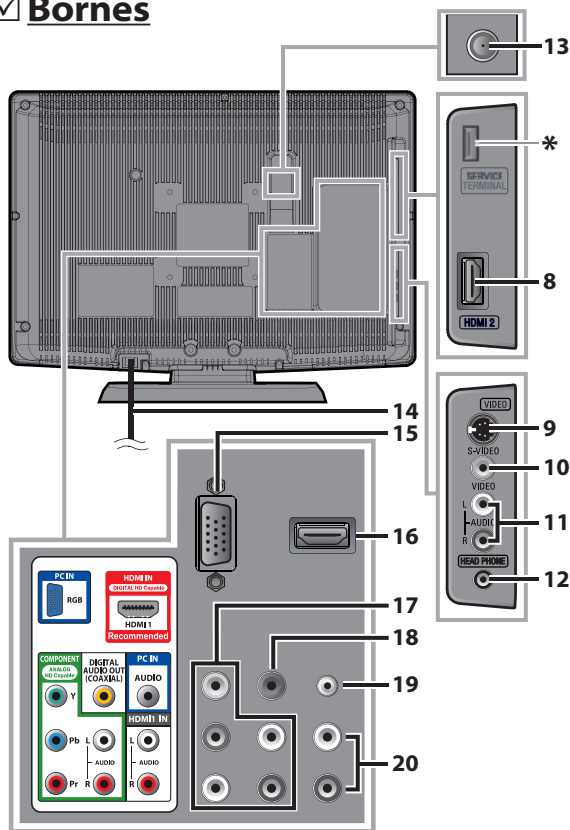

[Panneau Latéral]

- Prise d'Entrée HDMI 2** (p. 9 / p. 10)
Raccordement d'un périphérique HDMI à l'aide d'un câble HDMI.
- Prise d'Entrée S-Vidéo** (p. 11)
Raccordement d'un périphérique externe à l'aide d'un câble S-Vidéo.
- Prise d'Entrée Vidéo** (p. 12)
Raccordement d'un périphérique externe à l'aide d'un câble vidéo RCA.
- Prise d'Entrée Audio** (p. 11 / p. 12)
Raccordement d'un périphérique externe à l'aide d'un câble audio RCA.
- Prise Écouteurs**
Permet de raccorder un casque pour pouvoir écouter vos émissions sans gêner votre entourage.

[Panneau Arrière]

- Prise d'Antenne** (p. 9)
Connexion de câble coaxial RF pour antenne ou décodeur de diffusion par signal TV par câble.
- Cordon d'alimentation** (p. 13)
Branchez-le sur une prise de courant standard pour alimenter cet appareil.
- Prise d'Entrée PC** (p. 13)
Permet de raccorder un câble VGA pour PC.
- Prise d'Entrée HDMI 1** (p. 9 / p. 10)
Connexion HDMI pour appareil HDMI ou DVI.
- Prise d'Entrée Vidéo à composantes et Audio** (p. 9 / p. 11)
Raccordement d'un périphérique externe à l'aide d'un câble vidéo composant RCA et d'un câble audio RCA.
- Prise de Sortie Audio numérique** (p. 12)
Connexion par câble coaxial numérique pour un décodeur ou un récepteur audio.
- Prise d'Entrée Audio pour PC** (p. 13)
Permet de raccorder un câble audio stéréo à mini-jack pour PC.
- Prise d'Entrée Audio pour HDMI 1** (p. 10)
Raccordement d'un périphérique DVI à l'aide d'un câble audio RCA.
(pour prise d'entrée HDMI 1 uniquement)

Remarque :

* prise de maintenance (usage du service seulement)

- N'utilisez ce port que si une mise à jour du logiciel est nécessaire.
- L'utilisateur ne doit raccorder aucun périphérique au prise de maintenance (appareil photo numérique, clavier, souris, etc.) : ces derniers ne fonctionneront plus.
- Dans la plupart des cas, la mise à jour du logiciel est faite par un technicien agréé. Toutefois, dans certains cas, l'utilisateur peut être invité à effectuer la mise à jour du logiciel lui-même.

✓ Boutons de la Télécommande

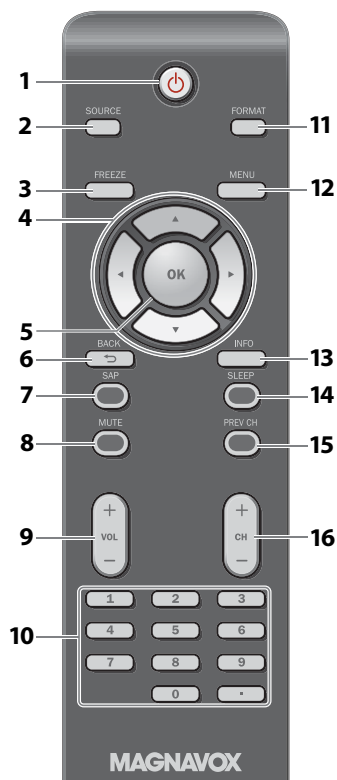

7. **SAP** (p. 16)
Mode numérique (DTV)
• Appuyez pour sélectionner la langue audio.
Mode analogique (TV)
• Appuyez pour sélectionner le mode audio.
8. **MUTE** (p. 15)
Appuyez pour activer ou désactiver le son.
9. **VOL + / -** (p. 15)
Appuyez pour régler le volume.
10. **Touches numériques** (p. 15)
• Appuyez pour sélectionner les chaînes.
• **(point)**
• Appuyez pour passer de la canal principale à la sous-canal.
11. **FORMAT** (p. 18)
Permet de sélectionner l'une des tailles d'image disponibles pour l'écran du téléviseur.
12. **MENU** (p. 19)
Appuyez pour afficher le menu principal.
13. **INFO** (p. 17)
Mode numérique (DTV)
• Appuyez pour afficher les informations de chaîne, le type de signal et le réglage de télévision.
Mode analogique (TV)
• Appuyez pour afficher le numéro de chaîne, le type de signal et le réglage de télévision.
- Mode d'entrée externe**
• Appuyez pour afficher le mode d'entrée externe, le type de signal et le réglage de télévision.
14. **SLEEP** (p. 15)
Appuyez pour activer la minuterie de sommeil.
15. **PREV CH** (p. 15)
Appuyez pour revenir à la chaîne précédente.
16. **CH + / -** (p. 15 / p. 16)
Appuyez pour sélectionner les chaînes et le mode d'entrée externe.

1. **⏻** (marche) (p. 14)
Permet d'allumer et d'éteindre l'appareil.
2. **SOURCE** (p. 16)
Permet d'accéder à des périphériques extérieurs connectés au téléviseur (un enregistreur BD/DVD, par exemple).
3. **FREEZE** (p. 16)
Appuyez pour fait une pause d'image sur l'écran.
4. **◀ / ▶ / ▲ / ▼** (curseur) (p. 14)
Appuyez pour vous déplacer vers la gauche, la droite, le haut ou le bas dans les options.
5. **OK** (p. 14)
Appuyez pour valider la commande de configuration lorsque le menu principal s'affiche.
6. **BACK** (p. 17)
Appuyez pour revenir au menu précédent.

Utilisation d'une télécommande universelle pour commander cet appareil.

- Assurez-vous que le code composant de votre télécommande universelle correspond bien à celui de notre marque.
- Consultez le manuel accompagnant votre télécommande pour toute information complémentaire.

✓ Insérer les Piles

Insérez les piles (AAA x 2) en faisant correspondre leurs pôles avec ceux indiqués dans le logement à piles de la télécommande.

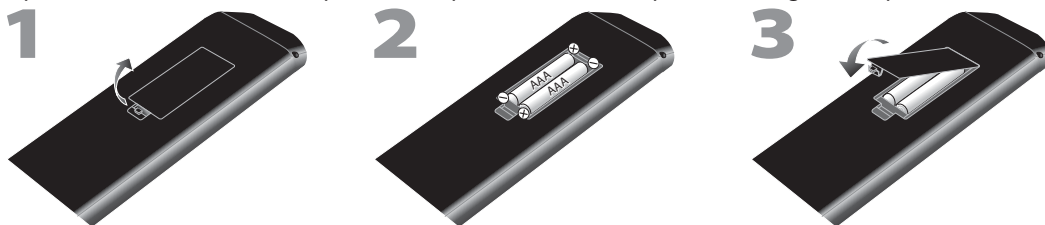

Précautions Concernant les Piles :

- Vous devez insérer les piles en plaçant les pôles dans le bon sens, tel qu'indiqué dans le logement à piles. L'inversion des pôles des piles peut causer des dommages à l'appareil.
- N'utilisez pas simultanément des piles de types différents (ex., alcalines et carbone/zinc ou piles rechargeables de type Ni-Cd, Ni-Mh, etc.) ou des piles usagées avec des piles neuves.
- Si vous prévoyez de laisser l'appareil inutilisé pour une période prolongée, retirez les piles pour éviter les risques de dommages ou de blessure causés par une fuite d'électrolyte.
- N'essayez pas de recharger les piles ; elles risqueraient de surchauffer et d'éclater.

Les câbles pour cette connexion ne sont pas fournis :

Procurez-vous les câbles nécessaires chez votre détaillant local.

Le câble High Speed HDMI (connu également comme câble HDMI catégorie 2) est recommandé pour une meilleure compatibilité.

Avant toute connexion...

Avant de brancher le cordon d'alimentation, assurez-vous que l'antenne ou l'autre appareil est bien connecté.

✓ Connexion de l'Antenne

Connectez le câble coaxial RF de la sortie murale à la prise d'entrée d'antenne de l'appareil.

ex.)

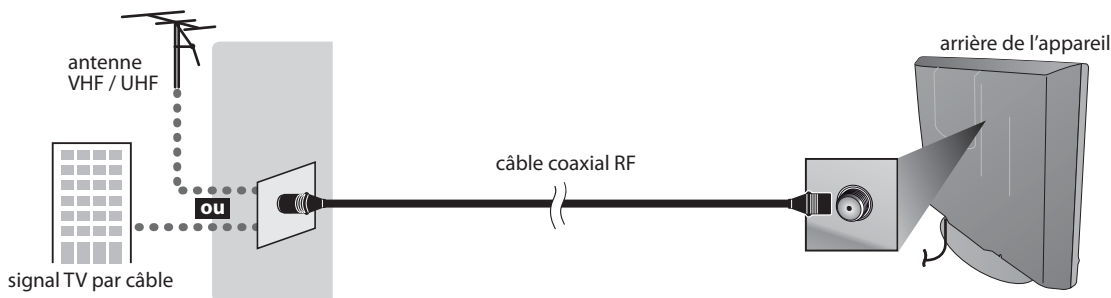

* Une fois les connexions terminées, allumez l'appareil et exécutez l'installation initiale.

Le balayage des chaînes est nécessaire pour que l'appareil mémorise toutes les chaînes disponibles dans votre région. Reportez-vous à "Installation Initiale", page 14.

Remarque :

- Visitez le site www.antennaweb.org pour toute question concernant l'antenne de télévision numérique (DTV).
- Suivant le type d'antenne, vous aurez peut-être besoin de types différents de combinateurs (mélangeurs) ou séparateurs (diviseurs). Contactez votre magasin local de produits électroniques pour vous procurer ces articles.
- Par mesure de sécurité et pour éviter d'endommager l'appareil, déconnectez le câble coaxial RF de la prise d'entrée d'antenne avant de déplacer l'appareil.
- Si vous utilisez une antenne pour capter la télévision analogique, cette antenne devrait également fonctionner pour capter la télévision numérique (DTV). Les antennes installées à l'extérieur ou au grenier sont plus efficaces que les antennes posées sur le téléviseur.
- Pour permuter facilement la source entre l'antenne et le câble, installez un sélecteur d'antenne.
- Pour connecter le téléviseur directement au réseau de câblodiffusion (CATV), contactez le câblodistributeur.

✓ Connexion à un Décodeur de Diffusion par Câble / Satellite

Utilisez un câble HDMI ou vidéo à composants RCA pour relier la prise d'Entrée HDMI ou Vidéo à composants de l'appareil à la prise de sortie correspondante sur le décodeur de diffusion par câble / satellite.

Si vous branchez un périphérique sur la prise d'Entrée Vidéo composant de l'appareil, branchez des câbles audio RCA sur les prises Audio G/D situées à côté du connecteur Vidéo composant.

ex.)

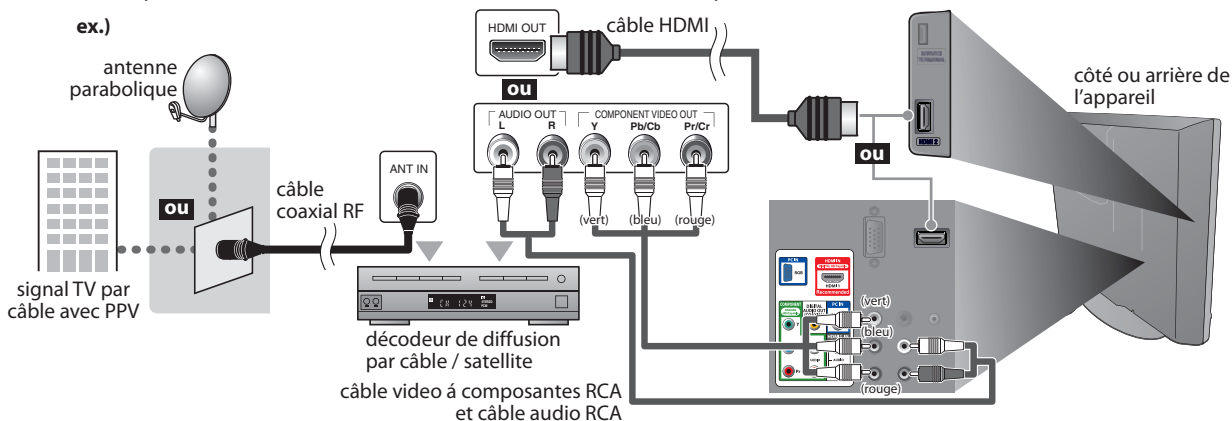

* Vous pouvez également connecter cet appareil à une prise de sortie autre que HDMI ou vidéo par composants si le décodeur de diffusion par câble / satellite possède des prises de sortie différentes.

* Les câbles requis et les méthodes de connexion au décodeur, ainsi que le canal de réception des signaux MAQ en clair varient suivant le fournisseur de diffusion par câble / satellite. Pour de plus amples informations, contactez votre fournisseur de service de télévision par câble ou par satellite.

Les câbles pour cette connexion ne sont pas fournis :

Procurez-vous les câbles nécessaires chez votre détaillant local.

Le câble High Speed HDMI (connu également comme câble HDMI catégorie 2) est recommandé pour une meilleure compatibilité.

✓ Connexion d'un Appareil Externe

[Connexion HDMI]

La connexion HDMI permet d'obtenir une image de meilleure qualité.

La connexion HDMI (interface multimédia haute-définition) permet le transfert de signaux vidéo haute-définition et de signaux numériques audio multicanal à l'aide d'un seul câble.

ex.)

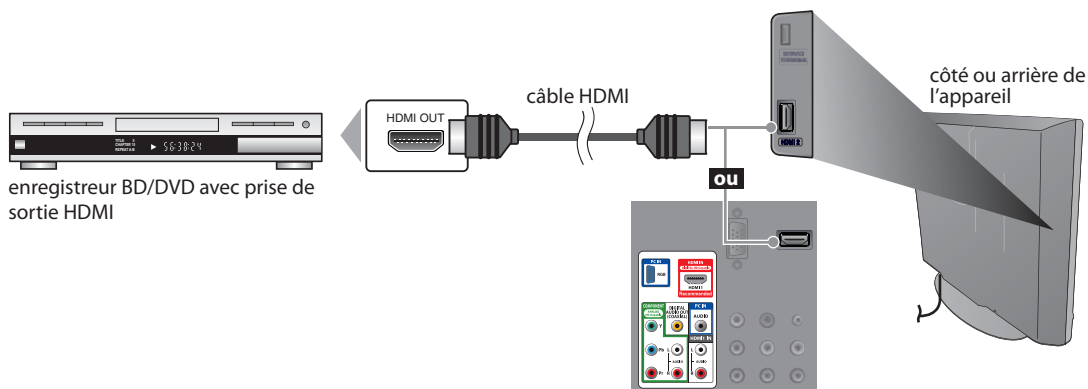

Remarque :

- Ce appareil prend en charge les signaux vidéo 480i / 480p / 720p / 1080i, et les signaux audio 32kHz / 44,1kHz / 48kHz.
- Ce appareil ne prend en charge que le signal audio à 2 chaînes (LPCM).
- Vous devez sélectionner "PCM" pour l'audio numérique de l'appareil connecté ou vérifier le réglage audio HDMI. Le signal audio risque de ne pas être restitué si vous sélectionnez "Bitstream", etc.
- Ce appareil ne prend en charge que les signaux conformes EIA861.

[Connexion HDMI-DVI]

Utilisez un câble de conversion HDMI-DVI pour raccorder l'appareil aux appareils vidéo externes équipés d'une prise de sortie DVI.

ex.)

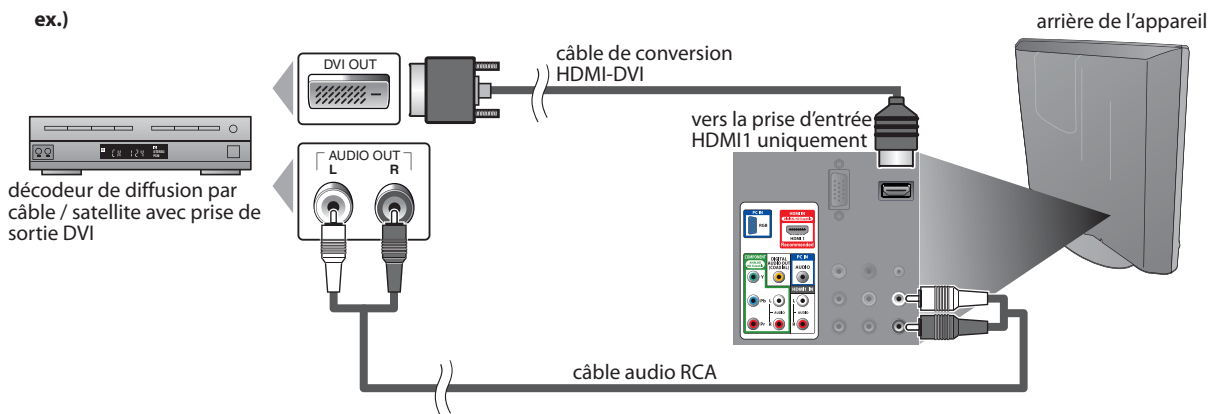

Remarque :

- Ce appareil prend en charge les signaux vidéo 480i / 480p / 720p / 1080i.
- La connexion HDMI-DVI nécessite également des branchements audio RCA séparés.
- Les signaux audio sont convertis d'analogique en numérique pour cette connexion.
- Le DVI n'affiche pas d'image 480i non conforme à la norme EIA/CEA-861/861B.

Les câbles pour cette connexion ne sont pas fournis :

Procurez-vous les câbles nécessaires chez votre détaillant local.

[Connexion Vidéo à Composantes]

La connexion vidéo à composantes RCA offre une meilleure qualité d'image pour les appareils vidéo raccordés à l'appareil.

Si vous branchez un périphérique sur la prise d'Entrée Vidéo composant de l'appareil, branchez des câbles audio RCA sur les prises Audio G/D situées à côté du connecteur Vidéo composant.

ex.)

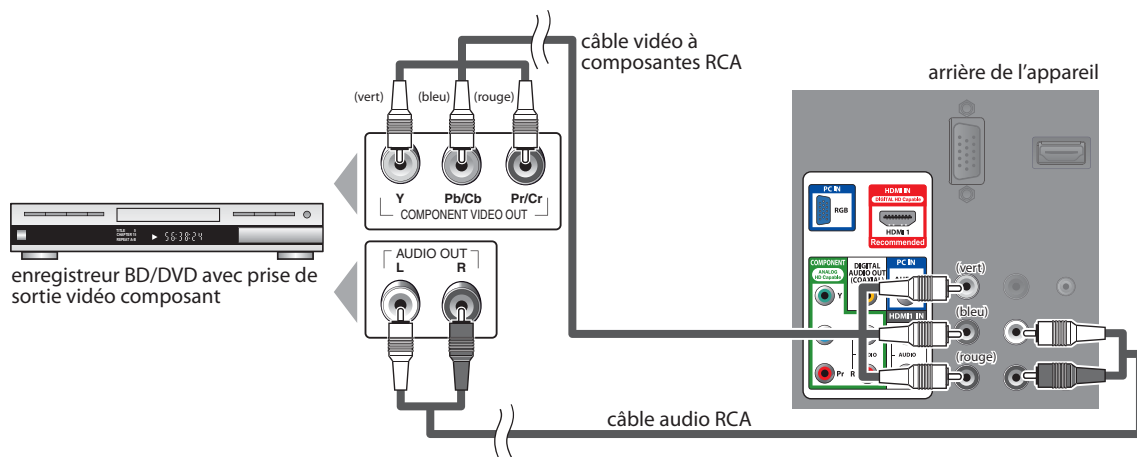

Remarque :

- Cet appareil prend en charge les signaux vidéo 480i / 480p / 720p / 1080i.

[Connexion S-Vidéo]

La connexion S-Vidéo offre une bonne qualité d'image pour les appareils vidéo raccordés à l'appareil.

Si vous branchez un périphérique sur la prise d'Entrée S-Vidéo de l'appareil, branchez des câbles audio RCA sur les prises Audio G/D situées sous le connecteur Vidéo.

ex.)

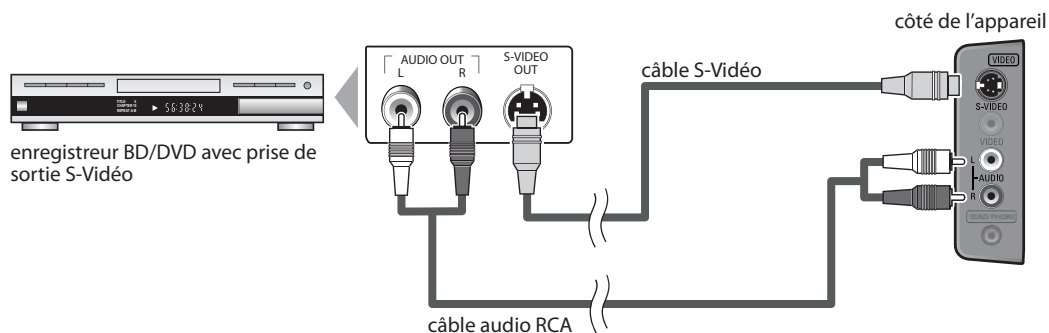

Remarque :

- Si vous connectez à la fois la prise d'Entrée S-Vidéo et la prise d'Entrée Vidéo, la connexion S-Vidéo aura la priorité.

Les câbles pour cette connexion ne sont pas fournis :

Procurez-vous les câbles nécessaires chez votre détaillant local.

[Connexion Vidéo]

La connexion vidéo RCA offre une qualité d'image standard pour les appareils vidéo raccordés à l'appareil.

Si vous branchez un périphérique sur la prise d'Entrée Vidéo de l'appareil, branchez des câbles audio RCA sur les prises Audio G/D situées sous le connecteur Vidéo.

Si la prise audio de l'appareil vidéo est monaurale, connectez le câble audio RCA à la prise d'Entrée Audio L (gauche).

ex.)

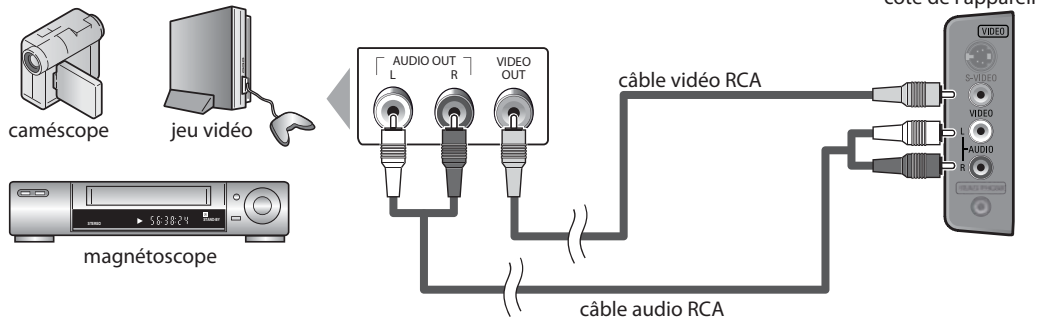

Remarque :

• Si vous connectez à la fois la prise d'Entrée S-Vidéo et la prise d'Entrée Vidéo, la connexion S-Vidéo aura la priorité.

[Connexion de Sortie Audio (pour le contenu diffusé en numérique uniquement)]

Si vous connectez l'appareil à un appareil audio numérique externe, vous pourrez profiter d'un rendu audio multicanal similaire au son diffusé en mode numérique 5.1 canaux.

Utilisez un câble coaxial audio numérique pour raccorder l'appareil aux appareils audio numériques externes.

ex.)

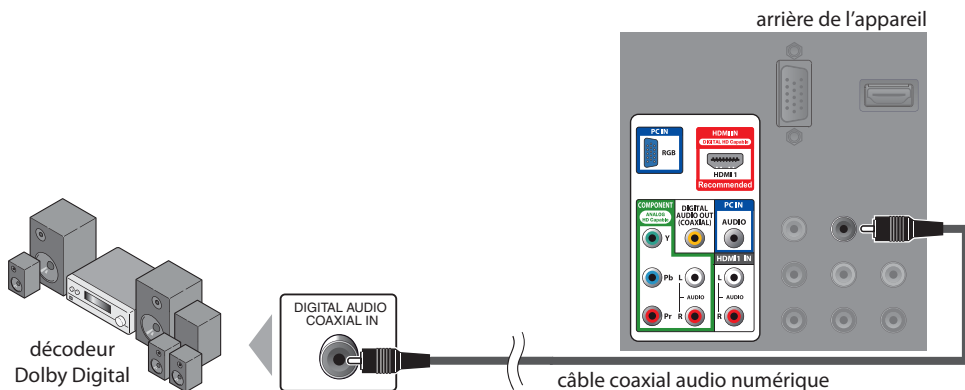

Les câbles pour cette connexion ne sont pas fournis :

Procurez-vous les câbles nécessaires chez votre détaillant local.

[Connexion PC]

Cet appareil est équipé d'une prise d'entrée PC. En raccordant cet appareil à votre PC, vous pouvez l'utiliser comme moniteur pour PC. Pour ce faire, utilisez un câble VGA et un câble audio stéréo à mini-jack.

ex.)

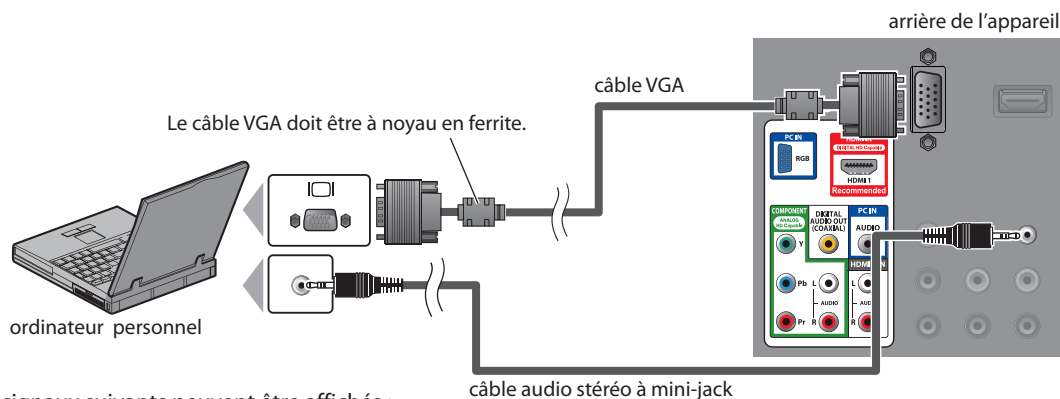

Les signaux suivants peuvent être affichés :

Format	Résolution	Fréquence du balayage vertical	Format	Résolution	Fréquence du balayage vertical
VGA	640 x 480	60Hz	WXGA	1 280 x 768	60Hz
SVGA	800 x 600	60Hz		1 360 x 768	60Hz
XGA	1 024 x 768	60Hz			

Les autres formats ou les signaux non-standard ne sont pas affichés correctement.

Remarque :

- Veuillez acheter un câble VGA avec un noyau en ferrite.
- Les opérations suivantes peuvent réduire le bruit.
 - Placez un tore magnétique sur le cordon d'alimentation de votre PC.
 - Débranchez le cordon d'alimentation de votre PC et utilisez la batterie intégrée.

✓ Branchez le Cordon d'Alimentation Secteur

Ne branchez le cordon d'alimentation sur une prise murale qu'après avoir effectué tous les branchements nécessaires.



Mise en garde :

- Ne branchez pas le cordon d'alimentation secteur sur une prise murale alimentée par une tension supérieure à celle préconisée pour cet appareil (120 V c.a.). En ne respectant pas cette mise en garde, vous risquez de provoquer un incendie ou de vous électrocuter.

Remarque:

- À chaque fois que vous branchez le cordon d'alimentation, aucune opération ne peut être réalisée pendant quelques secondes. Il ne s'agit pas d'un dysfonctionnement.

Ces opérations sont accessibles par la télécommande. Certaines peuvent aussi être accessibles par les commandes de l'appareil principal lui-même.

✓ Installation Initiale

Cette section vous guide à travers les étapes de la configuration initiale de l'appareil, qui comprennent la sélection de la langue pour le menu sur écran, et le balayage automatique des chaînes, c'est-à-dire du balayage automatique et de la mémorisation des chaînes captées.

Avant de commencer :

Assurez-vous que l'appareil est relié à une antenne ou au câble.

- 1 Une fois les connexions nécessaires effectuées, appuyez sur [ON (marche)] pour allumer l'appareil.



- Cette opération peut prendre un certain temps.

- 2 Utilisez [Curseur ▲/▼] pour sélectionner la langue du menu sur écran parmi les choix qui s'affichent du côté droit de l'écran du téléviseur. (English / Español / Français)

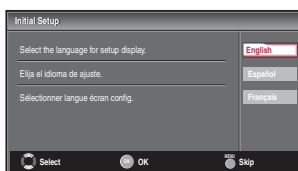

- Le menu "Configuration Initiale", à l'étape 3, s'affichera dans la langue sélectionnée après la pression sur [OK].

- 3 Utilisez [Curseur ▲/▼] pour sélectionner "Antenne" pour les chaînes de télévision ou "Câble" pour les chaînes de câblodiffusion, puis appuyez sur [OK].

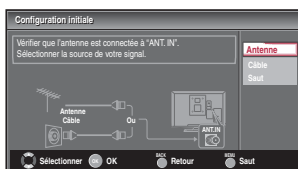

- La "Programmation Auto" commence.

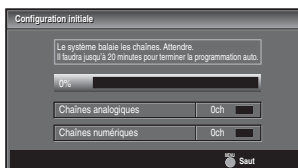

- 4 Sélectionnez le paramètre région de votre choix à l'aide du [Curseur ◀/▶], puis appuyez sur [OK].

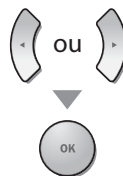

- Si vous sélectionnez "Magasin", l'appareil est configuré avec des paramètres d'affichage prédéfinis et sa consommation peut parfois dépasser les valeurs limites prévues par la norme ENERGY STAR®.
- Si vous sélectionnez "Maison", le rendement énergétique de l'appareil est optimisé pour une utilisation à domicile et vous pouvez régler la qualité de l'image et du son en fonction de vos préférences.
- Une fois les réglages initiaux effectués, la chaîne mémorisée dotée du plus petit numéro ainsi qu'un message vous demandant de confirmer le réglage du lieu d'utilisation s'affichent sur l'écran du téléviseur.

Remarque :

- Pour connecter le téléviseur directement au réseau de câblodiffusion (CATV), contactez le câblodistributeur.
- Si vous appuyez sur [ON (marche)] ou [MENU] pendant le balayage automatique des chaînes, le paramètre sera annulé.
- La fonction de balayage automatique initiale des chaînes ne peut être exécutée qu'une seule fois, pour "Antenne" ou "Câble". Lorsque vous changez le branchement (Antenne / Câble), effectuez de nouveau le balayage automatique des chaînes. Reportez-vous à la page 19.
- Si aucun signal n'est reçu par la borne d'antenne et qu'aucune commande n'est exécutée pendant plusieurs secondes après la mise sous tension de l'appareil, "Conseils Utiles" apparaît. Suivez les instructions qui apparaissent sur l'écran du téléviseur.

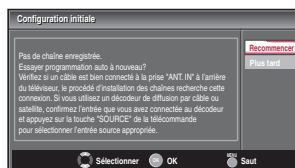

- Vous devez sélectionner "Maison" à l'étape 4. Dans le cas contraire, les modifications que vous aurez apportées aux réglages ne seront pas mémorisées lorsque vous éteindrez l'appareil.

Une fois la configuration initiale effectuée...

- Si vous souhaitez effectuer une nouvelle recherche automatique des chaînes, consultez la section "Programmation Auto" en page 19.
- Vous pouvez ajouter les chaînes désirées non mémorisées par la "Programmation Auto". Reportez-vous à "Ajouter Chaînes", page 20.
- Si vous souhaitez modifier la langue, consultez la section "Sélection de la Langue" en page 21.
- Si vous souhaitez modifier l'emplacement géographique, consultez la section "Région" en page 32.

✓ Sélection de Chaîne

Sélectionnez les chaînes en utilisant sur [CH + / -] ou sur [les touches numériques].

- Pour sélectionner les chaînes mémorisées, utilisez [CH + / -] ou [les touches numériques].
- Pour sélectionner les chaînes non mémorisées, utilisez [les touches numériques].

Pour utiliser [les touches numériques]

TV

- Pour sélectionner la chaîne analogique 11



DTV

- Lorsque vous sélectionnez le canal numérique 11.1 N'oubliez pas d'appuyer sur la touche [.] avant d'appuyer sur le numéro du sous-canal.



- Appuyez sur [PREV CH] pour revenir à la chaîne que vous regardiez.

À propos de la télédiffusion numérique :

Avec sa diffusion à haute définition, la diffusion numérique surpasse de loin la diffusion analogique, à la fois en termes de qualité d'image et de qualité sonore.

Les programmes de télévision numérique ne sont pas tous diffusés en haute définition (HD). Pour savoir si le programme visionné est en HD, consultez un guide des programmes, contactez le fournisseur câble / satellite du programme ou les stations locales de télévision.

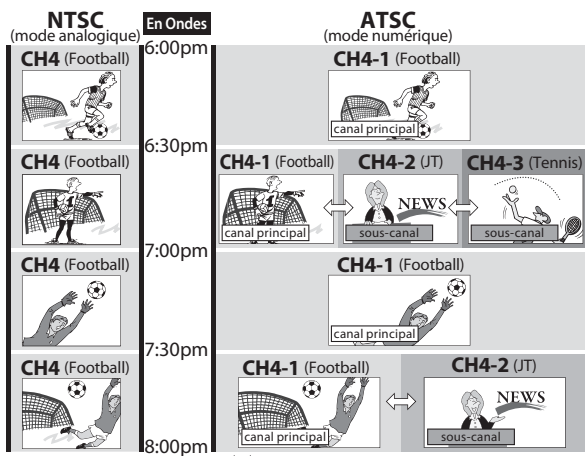

Qu'est-ce qu'un sous-canal ?

Grâce à une technologie de compression élevée, la diffusion numérique offre un service qui permet d'envoyer des signaux multiples simultanément.

Il s'ensuit que vous pouvez sélectionner plus d'une émission par chaîne principale, puisque la technologie de diffusion numérique permet au téléviseur de faire la distinction entre plusieurs chaînes diffusées par un seul réseau.

Remarque :

- "Pas de Signal" apparaît sur l'écran du téléviseur une fois la diffusion de la sous-canal terminée.
- Le message "Prog. audio seulement" apparaît sur l'écran du téléviseur lorsque vous recevez uniquement un signal audio.

✓ Réglage du Volume

Cette section explique comment régler le volume. La fonction de coupure, qui permet d'activer et de désactiver le son, y est aussi expliquée.

Utilisez [VOL + / -] pour régler le volume audio.



La barre de volume s'affiche au bas de l'écran du téléviseur pendant le réglage du volume.

- La barre de volume disparaît automatiquement après quelques secondes.

Appuyez sur [MUTE] pour activer ou désactiver le son.



"Sourdine" s'affiche sur l'écran du téléviseur pendant quelques secondes.

Appuyez de nouveau sur [MUTE] ou utilisez [VOL + / -] pour rétablir le niveau de volume initial.

✓ Minuterie de Sommeil

La minuterie de sommeil peut être réglée pour éteindre automatiquement l'appareil après l'écoulement d'une période de temps donnée.

- 1 Appuyez sur [SLEEP] pour régler la minuterie de sommeil.



L'affichage de la minuterie de sommeil apparaît sur l'écran du appareil.

- 2 Appuyez plusieurs fois sur [SLEEP] pour modifier le temps qui doit s'écouler avant que le téléviseur ne s'éteigne.



Vous pouvez régler votre appareil pour qu'il s'éteigne après une durée donnée (de 30 à 120 minutes).

- Chaque pression sur [SLEEP] fait augmenter le temps de 30 minutes.
- Une fois la minuterie de sommeil réglée, il est possible de l'afficher pour vérification en appuyant sur [SLEEP].

Pour annuler la minuterie de sommeil

Appuyez plusieurs fois sur [SLEEP] jusqu'à ce que "Sommeil Hf" s'affiche sur l'écran du téléviseur.

Remarque :

- L'affichage du paramètre de minuterie de sommeil disparaît automatiquement après quelques secondes.
- Si vous débranchez l'appareil de la prise de courant ou si une panne de courant survient, le paramètre de la minuterie de sommeil sera annulé.

✓ Arrêt sur Image

Vous pouvez figer l'image qui s'affiche à l'écran du téléviseur.

Appuyez sur **[FREEZE]** pour figer l'image qui s'affiche à l'écran du téléviseur.



- La sortie audio n'est pas mise en pause.
- Si aucun signal n'est détecté ou aucun signal protégé n'est reçu pendant le mode arrêt sur image, l'image reste en pause et la sortie audio est mise en sourdine.
- La fonction d'arrêt sur image sera désactivée au bout de 5 minutes.

Pour annuler le mode arrêt sur image, appuyez sur n'importe quel bouton sauf **[● (marche)]**.

✓ Parcours des Modes d'Entrée

Vous pouvez facilement commuter la télécommande sur DTV(ATSC) et TV(NTSC) ou accéder à un appareil externe connecté à l'appareil.

Appuyez plusieurs fois sur **[SOURCE]** ou **[CH +]** pour parcourir les modes d'entrée.

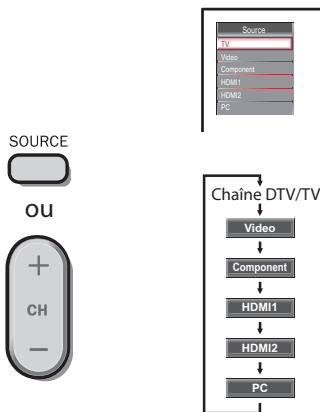

- Appuyer sur **[CH -]** inverse le sens du cycle des modes d'entrée.

✓ Changement du Mode Audio

Cette section explique comment permuter l'audio en mode analogique et comment changer la langue audio en mode numérique.

TV

Appuyez sur **[SAP]** pour afficher le mode audio actuellement sélectionnée. Pendant la réception d'une diffusion des MTS, appuyez plusieurs fois pour parcourir les canaux audio disponibles.



Quand tous les modes sont disponibles



Quand les modes audio stéréo et monaural sont disponibles



Quand les modes audio SAP et monaural sont disponibles



Quand seul le mode audio monaural est disponible



- STÉRÉO** : Émet l'audio stéréo
- SAP** : Émet le deuxième programme audio
- MONO** : Émet l'audio mono

DTV

- 1 Appuyez sur **[SAP]** pour afficher la langue actuellement sélectionnée et le nombre de langues disponibles.



- 2 Appuyez plusieurs fois sur **[SAP]** pour parcourir les langues audio disponibles.



- Les langues disponibles varient d'une diffusion à l'autre. "Autre" s'affiche lorsque la langue audio n'est pas disponible ou lorsque les langues disponibles sont autres que l'anglais, l'espagnol ou le français.

Remarque :

- La pression sur **[SAP]** ne commande pas les appareils audio externes.
- L'affichage des informations disparaît automatiquement après quelques secondes.

✓ Informations sur Écran

Vous pouvez afficher sur l'écran du téléviseur la chaîne actuellement sélectionnée ou d'autres informations, telles que le mode audio.

TV

En mode analogique, le numéro de canal actuel et le mode audio s'affichent.

Appuyez sur **[INFO]**.



- Le numéro de chaîne actuellement sélectionnée, le mode audio, le type de résolution du signal vidéo, le rapport de format du téléviseur, le type de sous-titres et la cote de télévision s'affichent dans le coin supérieur droit de l'écran.
- Pour effacer l'affichage, appuyez de nouveau sur **[INFO]**. Vous pouvez aussi appuyer sur **[BACK]**.

DTV

En mode numérique, les informations d'émission détaillées pour le canal actuel telles que titre du programme ou guide des programmes sont affichées.

Appuyez sur **[INFO]** pour afficher les informations du programme actuel sélectionné.



Informations de diffusion

Les informations suivantes s'affichent.

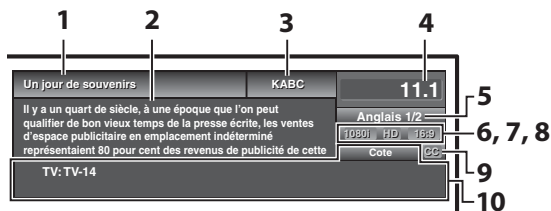

- 1 titre d'émission
- 2 guide des émissions
(Le guide des émissions s'affiche en plus des informations de diffusion. Affichage de 4 lignes maximum.)
- 3 station émettrice
- 4 numéro de chaîne
- 5 langue audio
Reportez-vous à "Changement du Mode Audio", page 16.
- 6 nombre réel de lignes de balayage et mode de balayage
- 7 format de TV numérique
- 8 format d'image du programme
- 9 CC (non disponible si le paramètre Sous-titres codés est réglé sur "Hf")
- 10 catégorie de contenu bloquée

Remarque :

- Lorsque le guide des émissions comporte plus de 4 lignes, utilisez **[Curseur ▲/▼]** pour faire défiler le texte.
- "Aucune description fournie." s'affiche lorsque le guide des émissions n'est pas disponible.
- Lorsque le guide des programmes est affiché, la fonction de sous-titres est interrompue.
- En mode d'entrée externe, l'écran suivant s'affiche ; ex.) Lorsqu'un appareil externe est connecté à la prise d'Entrée Vidéo.



- L'affichage des informations disparaît automatiquement au bout d'1 minute.

✓ Mode d’Affichage sur Écran de Télévision

4 types de mode d’affichage peuvent être sélectionnés lorsque le diffuseur émet un signal vidéo 4:3 ou 16:9. De même, 3 types de mode d’affichage peuvent être sélectionnés lorsque le signal d’entrée provient d’un PC.

Appuyez plusieurs fois sur **[FORMAT]** pour changer le rapport de format du téléviseur.



Pour un signal vidéo 4:3

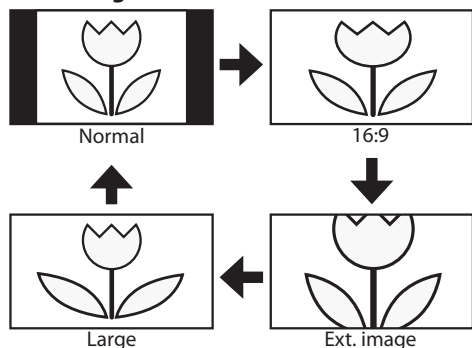

Normal

Affiche une image 4:3 à sa taille originale. Des bandes latérales apparaissent des deux côtés de l’écran.

16:9

Affiche une image 4:3 au format 16:9 ; l’image est étirée horizontalement pour remplir l’écran.

Ext. image

Affiche une image 4:3 au format 16:9 ; l’image est étirée horizontalement et verticalement pour remplir l’écran. Le haut et le bas de l’image sont coupés.

Large

Affiche l’image avec le centre de celle-ci à la taille originale et les côtés étirés horizontalement pour remplir l’écran.

Pour un signal vidéo 16:9

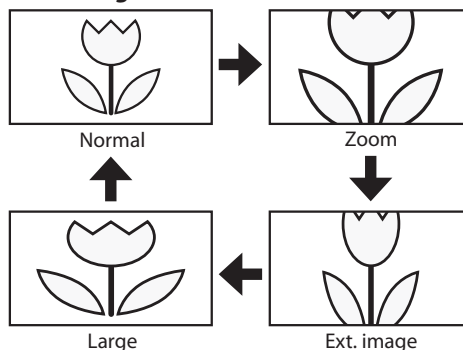

Normal

Affiche une image 16:9 à sa taille originale.

Zoom

Affiche une image 16:9 à sa taille maximum sans modifier ses proportions horizontales et verticales.

Ext. image

Affiche une image étirée verticalement.

Large

Affiche une image étirée horizontalement.

Pour un signal d’Entrée PC

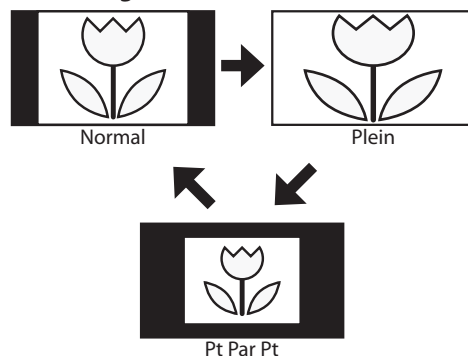

Normal

Affiche une image étirée de façon proportionnelle. Des bandes latérales apparaissent des deux côtés de l’écran.

Plein

Affiche une image étirée de façon non proportionnelle pour remplir l’écran.

Pt Par Pt

Affiche une image à sa taille originale.

✓ Menu Principal

Cette section présente un aperçu du menu principal qui s'affiche lors de la pression sur [MENU]. Pour de plus amples informations, reportez-vous à la page de référence des options respectives.

Le menu principal comprend les options de configuration des fonctions ci-dessous.

Appuyez sur [MENU].

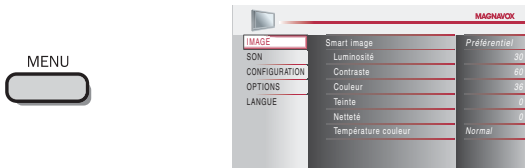

IMAGE

Vous pouvez régler la qualité de l'image. Reportez-vous à "Réglage de l'Image", page 22.

SON

Vous pouvez régler la qualité du son. Reportez-vous à "Réglage du Son", page 23.

CONFIGURATION

- Vous pouvez lancer un balayage automatique des chaînes captées et retirer les chaînes indésirables. Reportez-vous à "Programmation Auto", page 19.
- Vous pouvez ignorer les chaînes non désirées à l'aide de la touche [CH + / -]. Reportez-vous à "Liste Chaînes", page 20.
- Vous pouvez ajouter manuellement les chaînes non détectées lors du balayage automatique des chaînes. Reportez-vous à "Ajouter Chaînes", page 20.

OPTIONS

- Vous pouvez changer le format d'affichage des sous-titres, qui affichent soit le dialogue des émissions de télévision, soit d'autres informations, sur l'écran du téléviseur. Reportez-vous à "Sous-titres", page 24.
- Vous pouvez spécifier des restrictions d'accès au visionnement. Reportez-vous à "Verrouillage", page 27.
- Vous pouvez régler la position, la stabilité et la clarté de l'écran du PC. Reportez-vous à "Réglages PC", page 30.
- Vous pouvez choisir le mode d'économie d'énergie. Reportez-vous à "Mode Economie d'Energie", page 31.
- Lorsque vous réglez les modes "IMAGE" et "SON" de votre choix, vous devez remplacer le réglage "Magasin" par "Maison". Reportez-vous à "Région", page 32.
- Vous pouvez vérifier le numéro de la version du logiciel actuellement utilisée dans cet appareil. Reportez-vous à "Info Logiciel Actuel", page 32.

LANGUE

Vous pouvez changer la langue d'affichage du menu principal (Anglais, Espagnol ou Français). Reportez-vous à "Sélection de la Langue", page 21.

✓ Programmation Auto

Si vous changez de source de signal de câble (ex., si vous passez de celui de l'antenne à celui de la câblodiffusion (CATV)), si vous déplacez l'appareil dans une région différente après le réglage initial, ou si vous restaurez les canaux DTV après les avoir supprimés, vous devrez effectuer à nouveau le balayage automatique des chaînes.

Avant de commencer :

Assurez-vous que l'appareil est relié à une antenne ou au câble.

1 Appuyez sur [MENU] pour afficher le menu principal.



2 Utilisez [Curseur ▲/▼] pour sélectionner "CONFIGURATION", puis appuyez sur [OK].

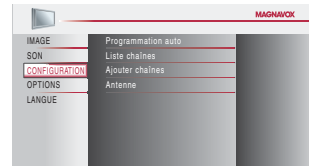

3 Utilisez [Curseur ▲/▼] pour sélectionner "Programmation Auto", puis appuyez sur [OK].

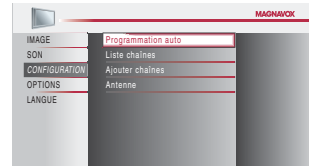

Utilisez [Curseur ▲/▼] pour sélectionner une option appropriée, puis appuyez sur [OK].

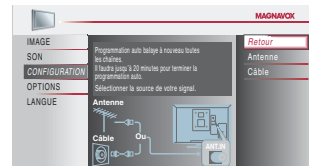

- Si une antenne hertzienne est connectée, sélectionnez "Antenne".
- Si un décodeur de câblodiffusion est connecté, sélectionnez "Câble".
- La "Programmation Auto" commence.

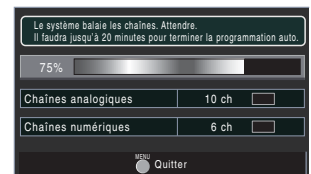

- Une fois le balayage et la mémorisation terminés, la chaîne mémorisée dont le numéro est le plus bas s'affichera.

Remarque :

- Après avoir effectué "Programmation auto", utiliser [CH + / -] sur la télécommande permet de sauter automatiquement les programmes indisponibles.
- Pour connecter le téléviseur directement au réseau de câblodiffusion (CATV), contactez le câblodistributeur.
- Si vous appuyez sur [O (marche)] ou [MENU] pendant le balayage automatique des chaînes, le paramètre sera annulé.
- Même après un "Programmation auto", le réglage des chaînes est perdu si vous débranchez le cordon d'alimentation avant d'éteindre l'appareil en appuyant sur [O (marche)].
- Le Code NIP sera nécessaire une fois que vous aurez défini un Code NIP de "Verrouillage". Reportez-vous à la page 27.
- Pour modifier votre Code NIP, suivez les instructions fournies dans la section "Changez Code". Reportez-vous à la page 30.

☑ Liste Chaînes

Les chaînes sélectionnées ici peuvent être ignorées lors de la sélection de la chaîne via la touche [CH + / -]. Ces chaînes restent accessibles à l'aide des [touches numériques].

1 Appuyez sur [MENU] pour quitter le menu principal.



2 Utilisez [Curseur ▲/▼] pour sélectionner "CONFIGURATION", puis appuyez sur [OK].



3 Utilisez [Curseur ▲/▼] pour sélectionner "Liste chaînes", puis appuyez sur [OK].

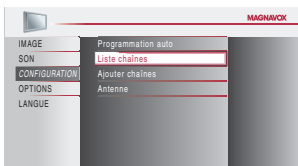

4 Utilisez [Curseur ▲/▼] pour sélectionnez la chaîne que vous désirez ignorer, puis appuyez sur [OK].



- L'affichage de la chaîne qui a été supprimée devient sombre. Vous ne pouvez plus sélectionner cette chaîne en utilisant [CH + / -].
- Pour réactiver une chaîne supprimée, utilisez [Curseur ▲/▼] et appuyez sur [OK]. Les chaînes enregistrées sont surlignées.
- Lorsque vous supprimez une canal principale, ses sous-canal sont supprimées aussi.

Remarque :

- Les chaînes sont en mode ATSC si elles portent l'indication "DTV". Autrement elles sont en mode NTSC.

5 Appuyez sur [MENU] pour quitter.



☑ Ajouter Chaînes

Cette fonction vous permet d'ajouter les chaînes qui n'ont pas été ajoutées par le balayage automatique des chaînes en raison des conditions de réception lors du réglage initial.

1 Appuyez sur [MENU] pour quitter le menu principal.



2 Utilisez [Curseur ▲/▼] pour sélectionner "CONFIGURATION", puis appuyez sur [OK].

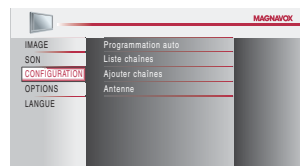

3 Utilisez [Curseur ▲/▼] pour sélectionner "Ajouter chaînes", puis appuyez sur [OK].

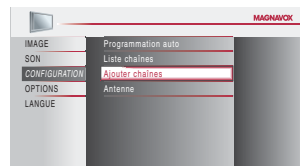

4 Utilisez [les touches numériques] pour entrer le numéro de la chaîne que vous voulez ajouter, puis appuyez sur [OK].

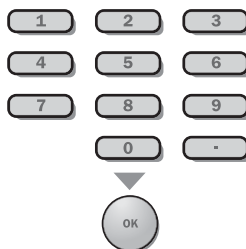

11



5 Appuyez sur [MENU] pour quitter.



Remarque :

- Si le réglage a été correctement effectué, le message "Ajouté à la liste des chaînes" apparaît.
- Si l'entrée externe est utilisée, il n'est pas possible d'enregistrer la chaîne et "Non disponible" s'affiche sur l'écran du téléviseur.
- En utilisant [CH + / -], vous pouvez sélectionner les chaînes mémorisées seulement.

✓ Vérification de l'Antenne

DTV

Cette fonction vous permet de vérifier la force du signal numérique de chaque chaîne.

1 Appuyez sur **[MENU]** pour quitter le menu principal.



2 Utilisez **[Curseur ▲/▼]** pour sélectionner "CONFIGURATION", puis appuyez sur **[OK]**.

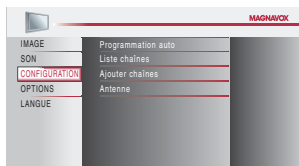

3 Utilisez **[Curseur ▲/▼]** pour sélectionner "Antenne", puis appuyez sur **[OK]**.

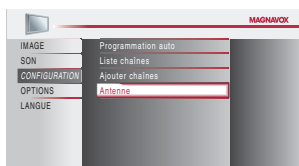

4 Utilisez **[les touches numériques]** ou **[CH + / -]** pour sélectionnez la chaîne pour laquelle vous désirez vérifier la puissance du signal numérique capté par l'antenne.

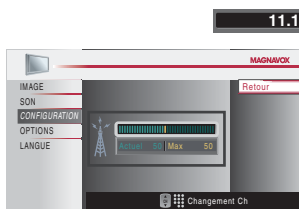
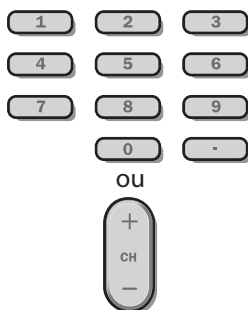

- Si la chaîne est réglée sur chaîne analogique ou entrée externe, vous ne pouvez pas confirmer l'état de l'antenne.

Video

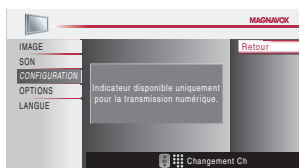

5 Appuyez sur **[MENU]** pour quitter.



✓ Sélection de la Langue

Vous avez le choix entre l'anglais, l'espagnol et le français comme langue de menu sur écran.

1 Appuyez sur **[MENU]** pour quitter le menu principal.



2 Utilisez **[Curseur ▲/▼]** pour sélectionner "LANGUE", puis appuyez sur **[OK]**.

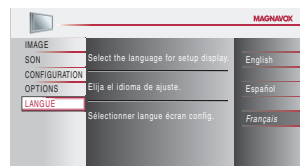

3 Utilisez **[Curseur ▲/▼]** pour sélectionner "English", "Español" ou "Français" puis appuyez sur **[OK]**.

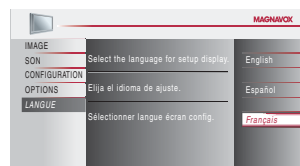

4 Appuyez sur **[MENU]** pour quitter.



Remarque :

- Si vous souhaitez afficher les menus en français, et non en anglais ou en espagnol, appuyez sur **[MENU]**. Sélectionnez "LANGUE" ou "IDIOMA" à l'aide du **[Curseur ▲/▼]**, puis appuyez sur **[OK]**. Sélectionnez "Français" à l'aide du **[Curseur ▲/▼]**, puis appuyez sur **[OK]**. Appuyez sur **[MENU]** pour quitter le menu principal.

✓ Réglage de l'Image

Vous pouvez régler la luminosité, le contraste, la couleur, la teinte, la netteté et la température couleurs.

Avant de commencer : Vous devez sélectionner le paramètre "Maison" dans "Région". Reportez-vous à la page 32. Dans le cas contraire, les modifications que vous aurez apportées aux réglages ne seront pas mémorisées lorsque vous éteindrez l'appareil.

1 Appuyez sur [MENU] pour quitter le menu principal.



2 Utilisez [Curseur ▲/▼] pour sélectionner "IMAGE", puis appuyez sur [OK].

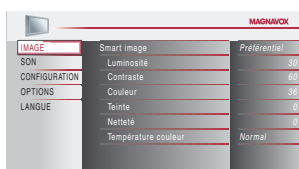

3 Utilisez [Curseur ▲/▼] pour sélectionner l'option que vous désirez régler, puis appuyez sur [OK].

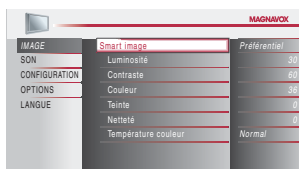

4 Régler la qualité de l'image.

Smart Image

Utilisez [Curseur ▲/▼] pour sélectionner le réglage souhaité, puis appuyez sur [OK]. ("Préférentiel", "Standard", "Sport", "Film" et "Jeu")

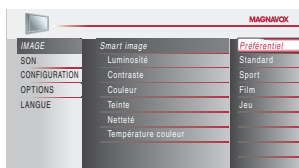

Luminosité, Contraste, Couleur, Teinte, Netteté, Température couleur

Utilisez [Curseur ▲/▼] pour sélectionner le réglage de votre choix, puis utilisez [Curseur ◀/▶] pour procéder au réglage.

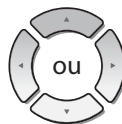

	Curseur ◀	Curseur ▶
Luminosité pour réduire la luminosité		pour augmenter la luminosité
Contraste pour réduire le contraste		pour augmenter le contraste
Couleur pour atténuer la couleur		pour accentuer la couleur
Teinte pour accentuer le rouge		pour accentuer le vert
Netteté pour adoucir		pour rendre plus net
Température couleur pour ajouter des couleurs chaudes		pour ajouter des couleurs froides

5 Appuyez sur [MENU] pour quitter.



Remarque :

- Pour annuler réglage de l'image, appuyez sur [MENU].
- Seul le paramètre "Préférentiel" peut être réglé.

✓ Réglage du Son

Vous pouvez régler le smart son, l'égaliseur et un certain nombre d'autres fonctions sonores.

Avant de commencer : Vous devez sélectionner le paramètre "Maison" dans "Région". Reportez-vous à la page 32. Dans le cas contraire, les modifications que vous aurez apportées aux réglages ne seront pas mémorisées lorsque vous éteindrez l'appareil.

1 Appuyez sur [MENU] pour quitter le menu principal.



2 Utilisez [Curseur ▲/▼] pour sélectionner "SON", puis appuyez sur [OK].



3 Utilisez [Curseur ▲/▼] pour sélectionner le type de son que vous voulez régler, puis appuyez sur [OK].



4 Réglez les paramètres suivants.

Smart Son

Utilisez [Curseur ▲/▼] pour sélectionner le réglage de votre choix, puis appuyez sur [OK].
("Préférentiel", "Standard", "Film", "Musique" et "Nouvelle")



Égaliseur

Permet de régler la qualité du son pour chaque fréquence. Utilisez [Curseur ◀▶] pour sélectionner la fréquence spécifique et utilisez [Curseur ▲/▼] pour régler le volume sonore, puis appuyez sur [OK].

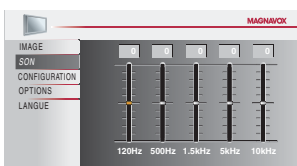
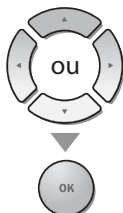

Haut-parleurs du téléviseur

Permet de déterminer si le son est reproduit par les haut-parleurs de l'appareil ou non.

Si un amplificateur compatible avec la fonction CEC est connecté à cet appareil à l'aide d'un câble HDMI, une partie des opérations effectuées sur le son (augmentation du volume, par exemple) est accessible de manière synchronisée à l'aide de la télécommande.

Utilisez [Curseur ▲/▼] pour sélectionner l'option de votre choix, puis appuyez sur [OK].

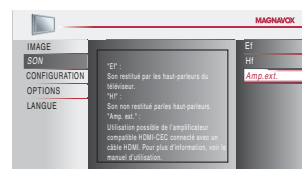

Ef	Le son sera émis par les haut-parleurs de l'appareil.
Hf	Le son ne sera pas émis par les haut-parleurs de l'appareil.
Amp. ext.	Cette fonction vous permet de contrôler la sortie audio des appareils compatibles avec la fonction CEC à l'aide de la télécommande.

5 Appuyez sur [MENU] pour quitter.



Remarque :

- Pour annuler le réglage du son, appuyez sur [MENU].
- Nous ne pouvons garantir une interopérabilité à 100 % avec d'autres marques d'appareils compatibles avec le protocole CEC.

☑ **Sous-titres**

Vous pouvez afficher les sous-titres des émissions de télévision, des films et des nouvelles. Les sous-titres désignent le texte des dialogues ou les descriptions qui s'affichent à l'écran pour les personnes malentendantes.

1 Appuyez sur **[MENU]** pour quitter le menu principal.



2 Utilisez **[Curseur ▲/▼]** pour sélectionner "OPTIONS", puis appuyez sur **[OK]**.

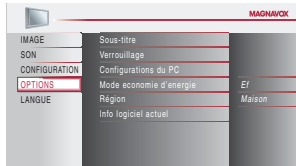

3 Utilisez **[Curseur ▲/▼]** pour sélectionner "Sous-titre", puis appuyez sur **[OK]**.

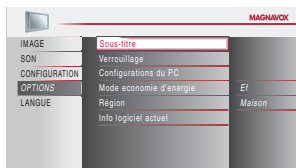

Suivez les instructions ci-dessous pour configurer chacune des options.

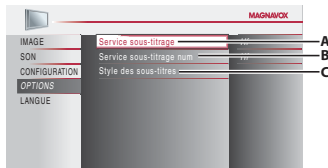

A... "A. Service Sous-titrage" ⇒ page 24

B... "B. Service Sous-titrage Num" ⇒ page 25

C... "C. Style des Sous-titres" ⇒ page 25

A. Service Sous-titrage

4 Utilisez **[Curseur ▲/▼]** pour sélectionner "Service sous-titrage", puis appuyez sur **[OK]**.

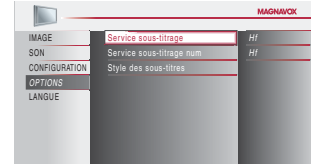

5 Utilisez **[Curseur ▲/▼]** pour sélectionner le sous-titre souhaité, puis appuyez sur **[OK]**.

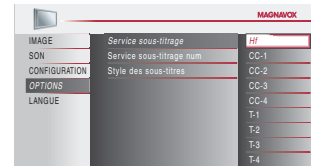

Mode de Sous-titres

CC-1 et T-1 ;

sont les principaux services de sous-titres et de texte. Les sous-titres ou le texte s'affichent dans la même langue que le dialogue de l'émission (jusqu'à 4 lignes de texte sur l'écran du téléviseur, là où le texte ne cache pas les parties importantes de l'image).

CC-3 et T-3 ;

servent de chaînes de données préférées. Le sous-titrage ou le texte est souvent une langue secondaire.

CC-2, CC-4, T-2 et T-4 ;

sont rarement disponibles car les diffuseurs les utilisent uniquement dans des conditions particulières, comme par exemple lorsque "CC-1" et "CC-3" ou "T-1" et "T-3" ne sont pas disponibles.

- 3 modes d'affichage sont disponibles, suivant le type d'émission :

Mode "Paint-on" :

Affiche immédiatement les caractères saisis sur l'écran du téléviseur.

Mode "Pop-on" :

Affiche tous les caractères en même temps après leur mise en mémoire.

Mode "Roll-up" :

Affiche les caractères de manière continue, par défilement (max. 4 lignes).

6 Appuyez sur **[MENU]** pour quitter.



B. Service Sous-titrage Num

DTV

Outre les sous-titres codés de base décrits en page 24, le téléviseur numérique possède ses propres sous-titres codés appelés service de sous-titres numériques. Utilisez ce menu pour modifier les réglages du service de sous-titres numériques.

- 4 Utilisez [Curseur ▲/▼] pour sélectionner "Service sous-titrage num", puis appuyez sur [OK].

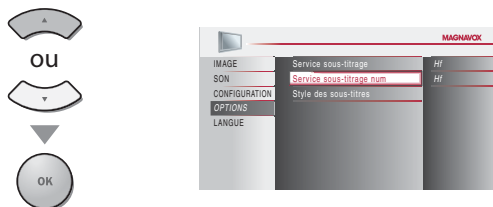

- 5 Sélectionnez les sous-titres numériques de votre choix à l'aide du [Curseur ▲/▼], puis appuyez sur [OK].



Hf	À sélectionner si vous ne souhaitez pas de service sous-titrage num. Il est sélectionné par défaut.
CS-1 - CS-6	Sélectionnez un de ces services avant de changer toute autre option dans le menu "Sous-Titre". En temps normal, choisissez "CS-1".

- 6 Appuyez sur [MENU] pour quitter.

MENU



Remarque :

- Les "Service sous-titrage num" disponibles varient suivant les spécifications de diffusion.

C. Style des Sous-titres

DTV

Vous pouvez changer le style des sous-titres, comme par exemple la police de caractères, la couleur, la taille, etc.

- 4 Utilisez [Curseur ▲/▼] pour sélectionner "Style des sous-titres", puis appuyez sur [OK].

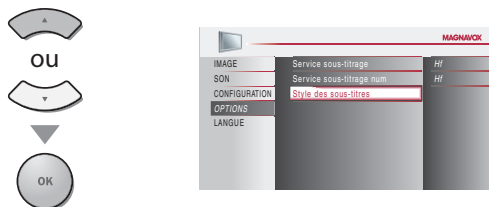

- 5 Utilisez [Curseur ▲/▼] pour sélectionner "Param. utilis", puis appuyez sur [OK].

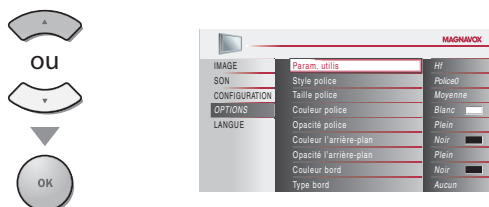

- 6 Utilisez [Curseur ▲/▼] pour sélectionner "Ef", puis appuyez sur [OK].

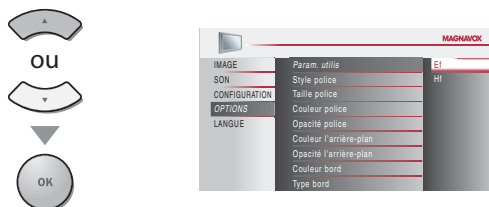

- 7 Utilisez [Curseur ▲/▼] pour sélectionner une option, puis appuyez sur [OK]. Puis utilisez [Curseur ▲/▼] pour sélectionner le réglage souhaité, et appuyez sur [OK].

Affichage de l'image



Bord
(Couleur bord et Type bord)

Police
(Style police, Taille police, Couleur police, Opacité ou Transparence police)

Arrière-plan
(Couleur de l'arrière-plan, Opacité ou Transparence de l'arrière-plan)

- Les différents réglages sont décrits sur la page suivante.
- Consultez les réglages que vous avez effectués dans la page suivante en vous reportant au coin supérieur droit de la fenêtre des paramètres affichée (toutes les sélections n'indiquent pas les différences sélectionnées).

Style police

Il est possible de changer comme ci-dessous le style de police des sous-titres affichés.

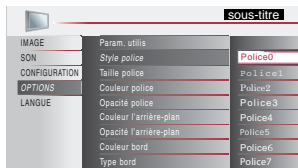

Couleur bord

Il est possible de changer comme ci-dessous la couleur de bordure des sous-titres affichés.

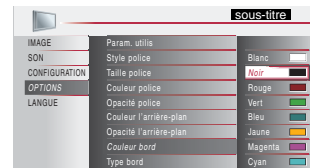

Taille police

Il est possible de changer comme ci-dessous la taille de police des sous-titres affichés.

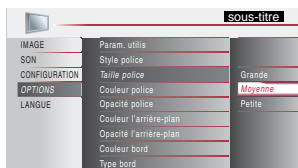

Type bord

Il est possible de changer comme ci-dessous le type de bordure des sous-titres affichés.

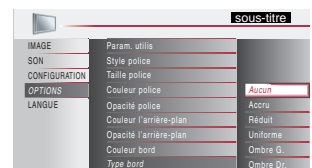

Couleur police

Il est possible de changer comme ci-dessous la couleur de police des sous-titres affichés.

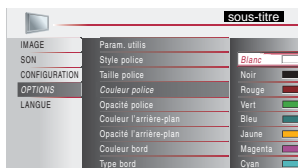

8 Appuyez sur [MENU] pour quitter.



Opacité police

Il est possible de changer comme ci-dessous l'opacité de police des sous-titres affichés.

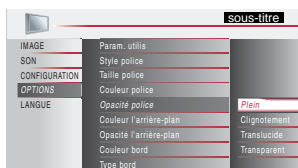

Couleur de l'arrière-plan

Il est possible de changer comme ci-dessous la couleur d'arrière-plan des sous-titres affichés.

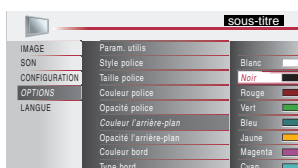

Opacité de l'arrière-plan

Il est possible de changer comme ci-dessous l'opacité d'arrière-plan des sous-titres affichés.

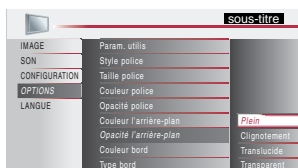

Remarque :

- Pour que les sous-titres s'affichent sur l'écran du téléviseur, il faut que le signal diffusé contienne des données de sous-titres.
- Les émissions de télévision et les annonces télévisées ne sont pas toutes sous-titrées ou ne possèdent pas tous les types de sous-titres.
- Il se peut que les sous-titres et le texte ne soient pas parfaitement synchronisés avec la voix sur le téléviseur.
- Les changements de chaîne peuvent causer le retard des sous-titres pendant quelques secondes.
- Le réglage du volume ou la coupure du son peuvent causer le retard des sous-titres pendant quelques secondes.
- Il se peut que des abréviations, des symboles ou d'autres formes grammaticales abrégées soient utilisées pour que le texte n'accuse pas de retard par rapport à l'action qui se déroule sur l'écran. Il ne s'agit pas d'un dysfonctionnement.
- Les caractères des sous-titres ou du texte ne s'affichent pas pendant l'affichage du menu principal ou des fonctions.
- Si une case noire apparaît sur l'écran de l'appareil, cela signifie que les sous-titres sont réglés sur le mode texte. Pour enlever la case, sélectionnez "CC-1", "CC-2", "CC-3", "CC-4" ou "Hf".
- Si l'appareil reçoit des signaux de mauvaise qualité, il se peut que les sous-titres contiennent des erreurs ou qu'aucun sous-titre ne soit disponible. Les causes possibles de mauvaise qualité des signaux sont :
 - Le brouillage causé par le démarrage d'un véhicule automobile
 - Le brouillage d'un moteur électrique
 - La faiblesse du signal capté
 - La réception d'un signal multiplex (image fantôme ou scintillement de l'écran)
- En cas de coupure de courant, l'appareil garde en mémoire les réglages de sous-titres que vous avez choisis.
- Le sous-titrage codé ne s'affichera pas si vous utilisez une connexion HDMI.
- Lorsque l'appareil reçoit un signal de lecture d'effets spéciaux (par exemple Recherche, Ralenti et Arrêt sur image) depuis la chaîne de sortie vidéo du magnétoscope (CH3 ou CH4), il se peut qu'il n'affiche pas les bons sous-titres ou le bon texte.

✓ Verrouillage

Le contrôle parental lit les cotes de protection parentale des émissions et refuse l'accès aux émissions dont la cote est supérieure au niveau que vous avez spécifié. Grâce à cette fonction, vous pouvez bloquer l'accès à certains programmes ne convenant pas aux enfants et rendre invisibles certaines chaînes ou modes d'entrée externe.

1 Appuyez sur **[MENU]** pour quitter le menu principal.



2 Utilisez **[Curseur ▲/▼]** pour sélectionner "OPTIONS", puis appuyez sur **[OK]**.

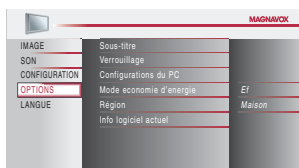

3 Utilisez **[Curseur ▲/▼]** pour sélectionner "Verrouillage", puis appuyez sur **[OK]**.

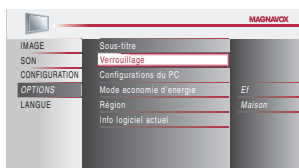

4 Utilisez **[les touches numériques]** pour saisir votre Code NIP à quatre chiffres.

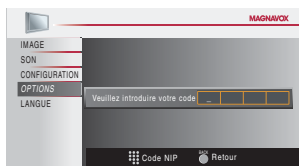
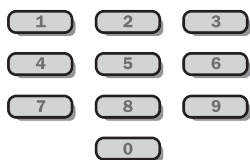

- Si vous n'avez pas encore défini votre Code NIP, saisissez **[0], [0], [0], [0]**.
- Lorsque le Code NIP est correct, le menu "Verrouillage" s'affiche.

Suivez les instructions ci-dessous pour configurer chacune des options.

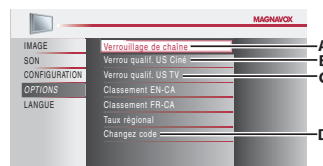

A... "A. Verrouillage de Chaîne" ⇨ page 28

B... "B. Verrou qualif. US Ciné" ⇨ page 28

C... "C. Verrou qualif. US TV" ⇨ page 29

D... "D. Changez Code" ⇨ page 30

Remarque :

- Lorsque vous sélectionnez une cote et la réglez sur "Barré", les cotes plus élevées sont automatiquement bloquées. Les émissions à cote plus basse seront disponibles pour le visionnement.
- Si vous réglez la cote la plus élevée sur "Vision", toutes les cotes sont automatiquement réglées sur "Vision".
- Afin de verrouiller l'accès à tout programme inapproprié, définissez vos préférences dans les paramètres "Verrou qualif. US ciné", "Verrou qualif. US TV" et "Taux régional".
- Le réglage de verrouillage est mémorisé en cas de panne de courant (mais le code d'accès est remis à 0000).
- Si la cote est bloquée, s'affiche.
- "Taux régional" est disponible lorsque l'appareil capte une diffusion numérique au moyen du nouveau système de cotes.
- Si le signal d'émission ne dispose pas des informations régionales sur le verrouillage des cotes, "La taux régional n'est actuellement pas disponible." s'affiche. Ce message apparaît aussi lorsque vous essayez d'accéder à "Taux régional" après avoir effacé les informations régionales sur le verrouillage des cotes, et si de nouvelles informations n'ont pas été téléchargées depuis.
- Le système de cotes canadien sur ce appareil est basé sur la norme CEA-766-A et la politique du CRTC (Conseil de la radiodiffusion et des télécommunications canadiennes).

A. Verrouillage de Chaîne

Certaines chaînes ou certains modes d'entrée externes spécifiques peuvent être invisibles lorsque cette fonction est active.

- 5 Utilisez [**Curseur ▲/▼**] pour sélectionner "Verrouillage de chaîne", puis appuyez sur [**OK**].

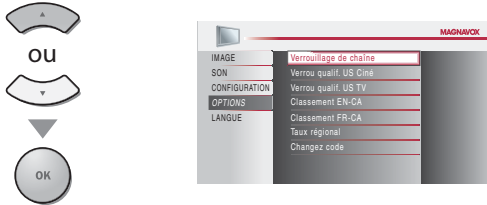

- 6 Utilisez [**Curseur ▲/▼**] pour sélectionner le rating de votre choix, puis appuyez plusieurs fois sur la touche [**OK**] pour basculer entre "Vision" et "Barré".

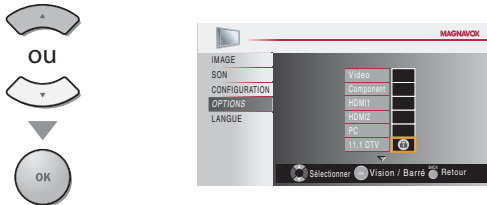

- 7 Appuyez sur la touche [**MENU**] pour quitter.



B. Verrou qualif. US Ciné

Le système américain de classement des films est celui créé par la MPAA (Motion Picture Association of America).

- 5 Utilisez [**Curseur ▲/▼**] pour sélectionner "Verrou qualif. US Ciné", puis appuyez sur [**OK**].

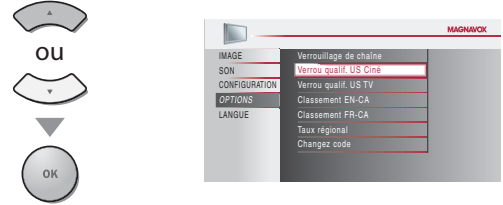

- 6 Utilisez [**Curseur ▲/▼**] pour sélectionner la cote désirée, puis appuyez plusieurs fois sur [**OK**] pour permuter entre "Vision" et "Barré".

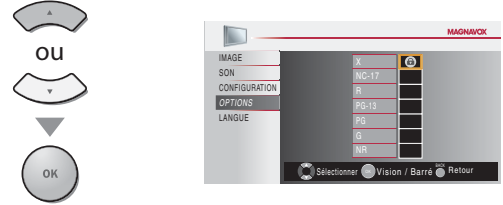

Caractéristique	Catégorie
X	Public adulte seulement
NC-17	Aucune personne de moins de 17 ans admise
R	Restreint ; les moins de 17 ans doivent être accompagnés d'un parent ou d'un tuteur adulte
PG-13	Ne convient pas aux enfants de moins de 13 ans
PG	Supervision parentale recommandée
G	Tout public
NR	Pas de classement

- 7 Appuyez sur [**MENU**] pour quitter.



C. Verrou qualif. US TV

- 5 Utilisez [Curseur ▲/▼] pour sélectionner "Verrou qualif. US TV", puis appuyez sur [OK].

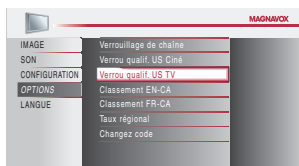

- 6 Utilisez [Curseur ▲/▼/◀/▶] pour sélectionner la cote désirée, puis appuyez plusieurs fois sur [OK] pour permuter entre "Vision" et "Barré".

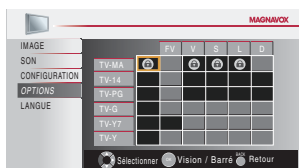
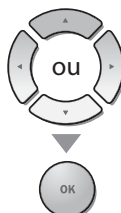

- 7 Appuyez sur [MENU] pour quitter.



Pour spécifier les cotes secondaires

Dans le cas de TV-MA, TV-14, TV-PG et TV-Y7, vous pouvez aussi spécifier des cotes secondaires pour bloquer l'accès à des éléments spécifiques des émissions. Pour spécifier les cotes secondaires, suivez les étapes ci-dessous.

Utilisez [Curseur ▲/▼/◀/▶] pour sélectionner la cote désirée, puis appuyez plusieurs fois sur [OK] pour permuter entre "Vision" et "Barré".

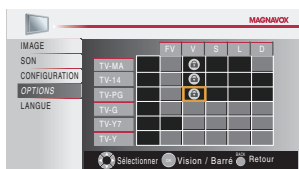
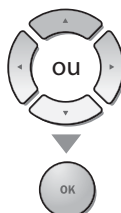

Caractéristique	Catégorie	
TV-MA	Public adulte seulement	plus élevée ↑ ↓ plus basse
TV-14	Ne convient pas aux enfants de moins de 14 ans	
TV-PG	Supervision parentale recommandée	
TV-G	Tout public	
TV-Y7	Convient à tous les enfants de 7 ans et plus	
TV-Y	Convient à tous les enfants	

Sous caractéristique	Catégorie	Caractéristique
FV	Fantaisie Violence	TV-Y7
V	Violence	TV-PG
S	Scène à Caractère Sexuel	TV-14
L	Langage Vulgaire	TV-MA
D	Dialogues Suggestifs	TV-PG, TV-14

Remarque :

- Les cotes secondaires barrées apparaissent à côté de la catégorie de cote principale dans le menu "Verrou qualif. US TV".
- Il n'est pas possible de barrer une cote secondaire (D, L, S ou V) si la cote principale est réglée sur "Vision".
- Le changement d'une catégorie sur "Barré" ou "Vision" règle automatiquement toutes ses cotes secondaires sur la même valeur ("Barré" ou "Vision").

D. Changez Code

Le code par défaut (0000) est fourni avec l'appareil, mais vous pouvez spécifier votre propre Code NIP.

- 5 Utilisez [Curseur ▲/▼] pour sélectionner "Changez code", puis appuyez sur [OK].

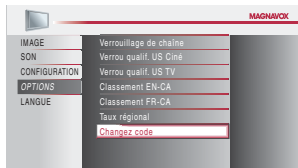

- 6 Appuyez sur [les touches numériques] pour saisir le nouveau Code NIP à 4 chiffres.

- Saisissez de nouveau le Code NIP dans l'espace "Confirm PIN".

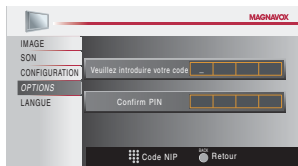
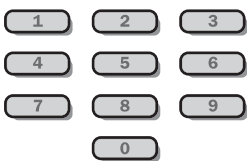

- 7 Appuyez sur [MENU] pour quitter.



Remarque :

- Assurez-vous que le nouveau Code NIP et le Code NIP de confirmation sont identiques. S'ils sont différents, l'espace de saisie devient vide pour permettre de saisir à nouveau le Code NIP.
- Votre Code NIP sera effacé et remis à la valeur par défaut (0000) si une panne de courant survient. Si vous oubliez le Code NIP, débranchez le cordon d'alimentation pendant 10 secondes pour remettre le Code NIP à 0000.

☑ Réglages PC

Cette fonction vous permet de régler la position de l'écran du PC, l'horloge et la phase pendant la réception d'un signal d'entrée provenant d'un PC.

- 1 Appuyez sur [MENU] pour quitter le menu principal.



- 2 Utilisez [Curseur ▲/▼] pour sélectionner "OPTIONS", puis appuyez sur [OK].

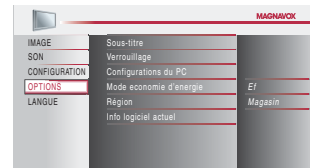

- 3 Utilisez [Curseur ▲/▼] pour sélectionner "Configurations du PC", puis appuyez sur [OK].

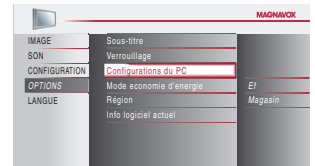

- 4 Utilisez [Curseur ▲/▼] pour sélectionner le paramètre que vous voulez régler, puis appuyez sur [OK].

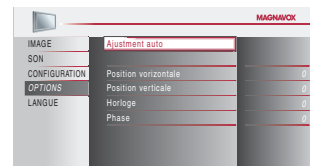

☑ Mode Economie d'Énergie

Vous pouvez choisir de réduire ou non la consommation électrique.

5 Régler la configuration.

Ajustement auto

Utilisez [Curseur ▲/▼] pour sélectionner "Ajuster", puis appuyez sur [OK].

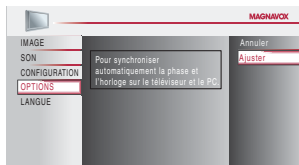

- La position horizontale/verticale, l'horloge et la phase de l'écran PC se règle automatiquement.

Position Horizontale, Position Verticale

Utilisez [Curseur ◀/▶] pour régler.

	Curseur ◀	Curseur ▶
Position Horizontale 	pour déplacer l'écran du PC vers la gauche	pour déplacer l'écran du PC vers la droite
Position Verticale 	pour déplacer l'écran du PC vers le haut	pour déplacer l'écran du PC vers le bas

Horloge, Phase

Utilisez [Curseur ◀/▶] pour régler les paramètres "Horloge" et "Phase" : ils vous permettront respectivement de stabiliser l'écran PC et d'améliorer sa netteté.

	Curseur ◀	Curseur ▶
Horloge 	pour diminuer la valeur de réglage	pour augmenter la valeur de réglage
Phase 		

6 Appuyez sur [MENU] pour quitter.



Remarque :

- Vous risquez de ne pas obtenir un écran approprié si vous utilisez la fonction "Ajustement auto" avec certains signaux. Dans ce cas, réglez les paramètres manuellement.
- Réglez le paramètre "Phase" après avoir réglé correctement le paramètre "Horloge".

1 Appuyez sur [MENU] pour afficher le menu principal.



2 Utilisez [Curseur ▲/▼] pour sélectionner "OPTIONS", puis appuyez sur [OK].

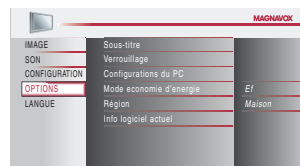

3 Utilisez [Curseur ▲/▼] pour sélectionner "Mode économie d'énergie", puis appuyez sur [OK].

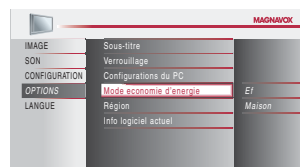

4 Utilisez [Curseur ▲/▼] pour sélectionner le mode désiré, puis appuyez sur [OK].

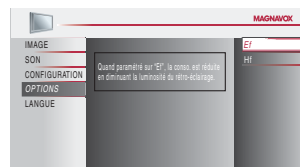

Ef	Sélectionnez ce réglage si vous souhaitez réduire la consommation électrique.
Hf	Il se peut que la consommation de cet appareil soit supérieure aux valeurs limites prévues par la norme ENERGY STAR®.

5 Appuyez sur [MENU] pour quitter.



☑ Région

Si vous avez sélectionné "Magasin", il se peut que la consommation dépasse les valeurs limites prévues par la norme ENERGY STAR®.

1 Appuyez sur [MENU] pour accéder au menu principal.



2 Utilisez [Curseur ▲/▼] pour sélectionner "OPTIONS", puis appuyez sur [OK].

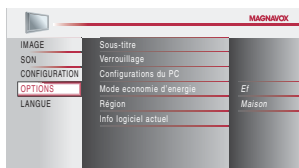

3 Utilisez [Curseur ▲/▼] pour sélectionner "Région", puis appuyez [OK].

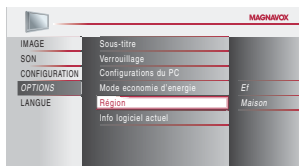

4 Utilisez [Curseur ▲/▼] pour sélectionner le région de votre choix, puis appuyez sur [OK].

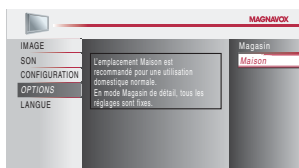

5 Appuyez sur [MENU] pour quitter.



☑ Info Logiciel Actuel

Cette fonction indique la version du logiciel actuellement utilisée.

1 Appuyez sur [MENU] pour accéder au menu principal.



2 Utilisez [Curseur ▲/▼] pour sélectionner "OPTIONS", puis appuyez [OK].

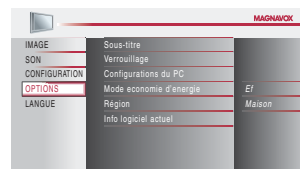

3 Utilisez [Curseur ▲/▼] pour sélectionner "Info logiciel actuel", puis appuyez sur [OK].

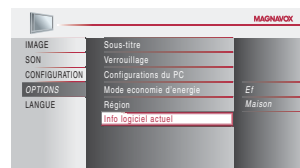

4 Permet de connaître le numéro de la version du logiciel actuellement utilisée.

Pour 22MF339B



Pour 19MF339B



5 Appuyez sur [MENU] pour quitter.



✓ Foire aux Questions (FAQ)

Question	Réponse
Ma télécommande ne fonctionne pas. Que dois-je faire ?	<ul style="list-style-type: none"> • Vérifiez la connexion entre l'appareil principal et l'antenne ou le câble. • Vérifiez les piles de la télécommande. • Assurez-vous que rien ne fait obstacle entre la fenêtre du capteur infrarouge et la télécommande. • Vérifiez la sortie du signal. S'il est correct, il s'agit peut être d'un dysfonctionnement du capteur infrarouge. Reportez-vous à "Vérification du Signal IR", page 36. • Pointez la télécommande directement vers la fenêtre du capteur infrarouge à l'avant de l'appareil. • Rapprochez-vous de l'appareil. • Réinsérez les piles en plaçant les pôles (signes +/-) dans le sens indiqué. • Lorsqu'un appareil équipé d'un système infrarouge (par exemple un PC) se trouve à proximité de ce appareil, il se peut qu'il interrompe le signal de la télécommande du appareil. • Éloignez l'appareil équipé d'un système infrarouge de ce appareil, changez l'angle du capteur infrarouge ou éteignez la fonction de communication infrarouge.
Pourquoi le menu de configuration initiale apparaît-il à chaque fois que j'allume l'appareil ?	<ul style="list-style-type: none"> • Connectez le câble coaxial RF directement à l'appareil et effectuez la configuration initiale. • Vérifiez que le balayage des chaînes est terminé avant d'éteindre l'appareil.
Pourquoi ne puis-je pas regarder certains programmes télévisés ?	<ul style="list-style-type: none"> • Vérifiez que le balayage automatique des chaînes est terminé. Reportez-vous à "Programmation Auto", page 19. • Le balayage automatique des chaînes doit être effectué lors de la première configuration de l'appareil ou s'il est déplacé en un endroit où certaines chaînes auparavant non disponibles sont diffusées. • Il se peut que la chaîne sélectionnée ne soit pas en ondes. • Certaines chaînes ne seront pas captées si la autoscan est interrompu avant la fin. Assurez-vous qu'il est exécuté jusqu'à la fin. Reportez-vous à "Programmation Auto", page 19. • Les réglages de la supervision parentale ne permettent pas de regarder la chaîne sélectionnée. Reportez-vous à "Verrouillage", page 27. • L'appareil nécessite l'utilisation d'une antenne. Une antenne interne (VHF /UHF), une antenne externe (VHF /UHF) ou un câble coaxial RF raccordé à votre décodeur câble/satellite doit être branché(e) sur l'appareil.
Pourquoi les images provenant des appareils externes connectés n'apparaissent-elles pas ?	<ul style="list-style-type: none"> • Vérifiez si le bon mode d'entrée est sélectionné en appuyant sur [SOURCE] ou en utilisant [CH + / -]. Reportez-vous à "Parcours des Modes d'Entrée", page 16. • Vérifiez la connexion entre l'appareil principal et l'antenne ou le câble. • Lors de l'utilisation d'un câble de Branchement Vidéo à Composantes (C&L), assurez-vous que les connecteurs Vert (Y), Bleu (Pb/Cb) et Rouge (Pr/Cr) sont branchés sur les prises colorées correspondantes de l'appareil.
A chaque fois que je saisi un numéro de chaîne, il change automatiquement.	<ul style="list-style-type: none"> • De nombreuses chaînes numériques possèdent des numéros de chaînes optionnels. L'appareil remplace automatiquement les numéros par ceux qui indiquent les télédiffuseurs. Il s'agit des numéros utilisés pour les diffusions analogiques.
Pourquoi les sous-titres n'apparaissent-ils pas entièrement ou sont-ils en retard par rapport au dialogue ?	<ul style="list-style-type: none"> • Il arrive fréquemment que les sous-titres accusent du retard de quelques secondes par rapport au dialogue lors des diffusions en direct. La plupart des compagnies de production de sous-titres peuvent afficher les sous-titres des dialogues à une vitesse maximale de 220 mots par minute. Si le débit du dialogue est plus rapide, le texte est édité pour assurer que les sous-titres suivent le débit du dialogue sur l'écran du appareil.
Comment puis-je régler l'horloge ?	<ul style="list-style-type: none"> • Il n'y a pas de fonction horloge sur ce appareil.

✓ Guide de Dépannage

Si l'appareil ne fonctionne pas correctement même si vous l'utilisez en suivant les instructions de ce manuel, **vérifiez le tableau suivant et toutes les connexions avant d'appeler pour une demande de réparation.**

Symptôme	Solution
Pas d'alimentation	<ul style="list-style-type: none"> Assurez-vous que le cordon d'alimentation CA est branché. Vérifiez que la prise murale CA délivre la tension correcte ; branchez un autre appareil électrique sur la prise murale CA. En cas de panne de courant, débranchez le cordon d'alimentation pendant 1 minute pour permettre à l'appareil de se réinitialiser.
La touche de commande ne fonctionne pas	<ul style="list-style-type: none"> Appuyez sur une seule touche à la fois. N'appuyez pas simultanément sur plusieurs touches.
L'appareil est allumé mais aucune image n'est visible à l'écran.	<ul style="list-style-type: none"> Vérifiez la connexion de l'antenne ou du décodeur de diffusion par câble / satellite. Vérifiez que tous les câbles de l'appareil sont connectés aux prises de sortie correctes du dispositif externe tel qu'enregistreur BD/DVD. Vérifiez que le mode d'entrée choisi correspond bien à la prise d'entrée utilisée. Assurez-vous que votre ordinateur N'EST PAS en mode veille lorsque le mode d'entrée du appareil est défini sur PC. Appuyez sur n'importe quelle touche du clavier pour réactiver votre ordinateur.
Pas d'image ou de son	<ul style="list-style-type: none"> Assurez-vous que l'appareil est allumé. Assurez-vous que le bon mode d'entrée est sélectionné. Vérifiez que tous les câbles de l'appareil sont connectés aux prises de sortie correctes du dispositif externe tel qu'enregistreur BD/DVD. Vérifiez les autres chaînes de télévision. Le problème vient peut-être du télédiffuseur. Éteignez l'appareil et attendez environ 1 minute, puis rallumez-le. Vérifiez la connexion de l'antenne ou du décodeur de diffusion par câble / satellite. Vérifiez que le mode d'entrée choisi correspond bien à la prise d'entrée utilisée. Assurez-vous que votre ordinateur N'EST PAS en mode veille lorsque le mode d'entrée du appareil est défini sur PC. Appuyez sur n'importe quelle touche du clavier pour réactiver votre ordinateur. Vérifiez que le son n'est pas réglé sur la sourdine. Appuyez sur [MUTE] pour afficher à l'écran la barre de volume et vérifier le réglage. Vérifiez que le volume n'est pas réglé sur "0" ou "Sourdine". Si c'est le cas, réglez le volume au niveau désiré à l'aide des touches [VOL + / -].
Pas de couleur	<ul style="list-style-type: none"> Vérifiez les autres chaînes de télévision. Le problème vient peut-être du télédiffuseur. Réglez "Couleur" dans le menu principal.
Les réglages des paramètres "IMAGE" ou "SON" ne sont pas actifs à chaque fois que vous allumez l'appareil.	<ul style="list-style-type: none"> Vous devez sélectionner le paramètre "Maison" dans "Région". Reportez-vous à la page 32. Dans le cas contraire, les modifications que vous aurez apportées aux réglages ne seront pas mémorisées lorsque vous éteindrez l'appareil.
Son correct mais image médiocre	<ul style="list-style-type: none"> Le brouillage électrique causé par d'autres appareils près du téléviseur peut affecter la qualité de l'image. Réglez "Contraste" et "Luminosité" dans le menu principal. Vérifiez les autres chaînes de télévision. Le problème vient peut-être du télédiffuseur. Pour une qualité d'image optimale, regardez les programmes "haute définition" conçus pour écrans larges. Si vous n'avez pas accès à des programmes HD, regardez des programmes de "définition standard".
Image correcte mais son médiocre	<ul style="list-style-type: none"> Vérifiez les autres chaînes de télévision. Le problème vient peut-être du télédiffuseur. Assurez-vous que le câble audio est branché correctement.
L'image est déformée ou vous entendez un son inhabituel	<ul style="list-style-type: none"> L'appareil reçoit peut-être des interférences causées par des appareils électriques, des automobiles, des motocyclettes ou des éclairages fluorescents. Déplacez l'appareil pour vérifier si des interférences sont bien la cause du problème.
Image fantôme, lignes ou bande sur l'image	<ul style="list-style-type: none"> Le brouillage électrique causé par d'autres appareils près du téléviseur peut affecter la qualité de l'image. Vérifiez les autres chaînes de télévision. Le problème vient peut-être du télédiffuseur.
L'écran affiche du brouillage ou des parasites.	<ul style="list-style-type: none"> Lorsque les capacités de l'appareil dépassent celles du signal numérique diffusé, le signal est augmenté pour s'adapter aux capacités de l'appareil, ce qui peut causer le brouillage.
Marques de couleurs différentes sur l'écran du téléviseur	<ul style="list-style-type: none"> Vérifiez les autres chaînes de télévision. Le problème vient peut-être du télédiffuseur.

Symptôme	Solution
Vous changez de source d'entrée et le volume sonore change	<ul style="list-style-type: none"> • L'appareil garde en mémoire le dernier réglage de volume. • Si le volume sonore de l'autre dispositif est réglé plus bas ou plus haut, le volume sonore.
Vous changez de source d'entrée et la taille de l'écran change	<ul style="list-style-type: none"> • Cet appareil garde en mémoire le dernier mode d'affichage utilisé lors de la dernière utilisation de la source considérée.
L'image affichée ne couvre pas la totalité de l'écran	<ul style="list-style-type: none"> • Si vous utilisez l'appareil comme un moniteur PC, assurez-vous que les paramètres "Position H." et "Position V." du menu "Configurations du PC" sont correctement réglés. • Si vous regardez la télévision ou que vous utilisez l'Entrée Vidéo, S-Vidéo, Vidéo à composantes ou HDMI avec un signal 480i, appuyez plusieurs fois de suite sur [FORMAT] pour basculer entre les différents modes d'écran proposés.
Les sous-titres s'affichent sous forme de case blanche. Les sous-titres ne s'affichent pas même s'il s'agit d'une émission sous-titrée.	<ul style="list-style-type: none"> • Il se peut que le brouillage généré dans l'édifice ou que les conditions météorologiques rendent les sous-titres incomplets. • Il se peut que le télédiffuseur réduise la longueur de l'émission pour insérer de la publicité. Le décodeur de sous-titres ne peut pas lire les informations des émissions ainsi raccourcies.
Les sous-titres ne s'affichent pas lors de la lecture d'un disque ou d'une vidéocassette sous-titrés.	<ul style="list-style-type: none"> • Il peut s'agir d'une copie illégale du disque ou de la vidéocassette, ou il se peut que le signal de sous-titrage n'ait pas été reproduit lors de la copie.
Une case noire s'affiche sur l'écran du téléviseur.	<ul style="list-style-type: none"> • Le mode texte est sélectionné pour les sous-titres. Sélectionnez "CC-1", "CC-2", "CC-3", "CC-4" ou "Hf".

Remarque :

- Le panneau à cristaux liquides (LCD) est fabriqué pour durer de longues années. Il peut arriver que quelques pixels non actifs s'affichent en permanence sous forme de points bleus, verts ou rouges. Cela ne doit pas être considéré comme un vice de fabrication de l'écran à cristaux liquides (LCD).
- Certaines fonctions ne sont pas disponibles dans certains modes, mais cela n'est pas un dysfonctionnement. Lisez les explications de ce manuel pour plus de détails sur les opérations correctes.

✓ Glossaire

ATSC

Il s'agit d'un acronyme pour "Advanced Television Systems Committee" (Comité de systèmes de télévision évolués), et du nom donné aux normes de diffusion numérique.

CEC (contrôle "inter-éléments")

Ce protocole de liaison permet à votre appareil de communiquer avec nos différents appareils compatibles CEC et de contrôler automatiquement certaines fonctions. Nous ne pouvons garantir une interopérabilité à 100 % avec d'autres marques d'appareils compatibles avec le protocole CEC.

Dolby Digital

Il s'agit du système développé par Dolby Laboratories pour la compression du son numérique. Il permet d'obtenir un son stéréo (2 canaux) ou l'audio multicanal.

HDMI

(interface multimédia haute définition)

Interface qui prend en charge, sur un seul câble, tous les formats audio/vidéo numériques non comprimés, y compris ceux d'un "décodeur", d'un lecteur BD / DVD et d'un téléviseur numérique.

HDTV (télévision haute définition)

Il s'agit du format numérique ultime, qui produit une image à haute résolution et une qualité d'image supérieure.

Mot de Passe / Code NIP

Il s'agit d'un numéro à 4 chiffres qui donne accès aux fonctions de supervision parentale.

NTSC

Il s'agit d'un acronyme pour "National Television Systems Committee" (Comité du système de télévision national), et du nom donné aux normes actuelles de diffusion analogique. Les signaux NTSC captés actuellement ne seront plus émis par les stations de télédiffusion en 2009.

Rapport de Format

La largeur de l'écran du téléviseur par rapport à sa hauteur. Les téléviseurs classiques ont un rapport de format 4:3 (autrement dit, l'écran du téléviseur est presque carré), contre un rapport de format 16:9 pour les modèles à écran large (l'écran du téléviseur est presque deux fois plus large que haut).

SAP (canal audio secondaire)

Il s'agit du canal audio secondaire diffusé séparément du canal audio principal. Ce canal audio sert de canal optionnel dans les diffusions bilingues.

SDTV (télévision à définition standard)

Il s'agit d'un format numérique standard dont la qualité équivaut à celle d'une image NTSC.

S-Vidéo

Offre une qualité d'image supérieure en transmettant chaque signal, chaque couleur (c) et chaque luminance (y) indépendamment par le biais d'un câble séparé.

Vidéo à composantes

Il s'agit d'un format de signal vidéo où chacune des 3 couleurs primaires (le rouge, le bleu et le vert) est transportée sur une ligne de signaux différente. Cela permet aux téléspectateurs d'obtenir une image aux couleurs très fidèles à l'original. Il existe plusieurs formats de signaux, dont Y / Pb / Pr et Y / Cb / Cr.

✓ Entretien

Nettoyage du Boîtier

- Essuyez le panneau avant et les autres surfaces extérieures de l'appareil avec un chiffon doux trempé dans l'eau tiède et essoré.
- N'utilisez jamais un solvant ou de l'alcool. Ne pulvérisez pas d'insecticide près de l'appareil. De tels produits chimiques peuvent endommager et décolorer les surfaces exposées.

Nettoyage du Panneau

Essuyez le panneau de l'unité avec un chiffon doux. Avant de nettoyer le panneau, débranchez le cordon d'alimentation CA.

Réparation

Si votre appareil ne fonctionne plus, n'essayez pas de le réparer vous-même. Aucune pièce intérieure n'est réparable par l'utilisateur. Éteignez l'appareil, débranchez le cordon d'alimentation CA et appelez le numéro gratuit d'assistance à la clientèle que vous trouverez sur la couverture de ce manuel pour localiser un centre de service autorisé.

Vérification du Signal IR

Si la télécommande ne fonctionne pas correctement, vous pouvez utiliser un appareil photo numérique (ou un téléphone mobile doté d'une fonction appareil photo) pour voir si le signal infrarouge qu'il envoie est bien reçu par l'appareil.



- Avec un appareil photo numérique (y compris les appareils photos intégrés dans un téléphone portable) : Dirigez l'Appareil Photo Numérique vers la diode infrarouge située à l'avant de la télécommande. Appuyez sur n'importe quelle touche de la télécommande et regardez l'écran de l'appareil photo. Si la lumière clignotante infrarouge apparaît, ceci signifie que la télécommande envoie bien un signal infrarouge.

✓ Désignation des Chaînes de Câblodiffusion

Si vous êtes abonné au service de câblodiffusion (CATV), les chaînes s'affichent de 1-135. Les câblodiffuseurs désignent souvent les chaînes sous la forme de lettres ou d'une combinaison de lettres et de chiffres. Informez-vous auprès de votre câblodiffuseur local. Le tableau ci-dessous présente la désignation commune des chaînes de câblodiffusion.

Chaîne de CATV	5A	2	3	4	5	6	7	8	9	10	11	12	13	A	B	C	D	E	F	G	H
Affichage du téléviseur	1	2	3	4	5	6	7	8	9	10	11	12	13	14	15	16	17	18	19	20	21
Chaîne de CATV	I	J	K	L	M	N	O	P	Q	R	S	T	U	V	W	W+1	W+2	W+3	W+4	W+5	W+6
Affichage du téléviseur	22	23	24	25	26	27	28	29	30	31	32	33	34	35	36	37	38	39	40	41	42
Chaîne de CATV	W+7	W+8	W+9	W+10	W+11	W+12	W+13	W+14	W+15	W+16	W+17	W+18	W+19	W+20	W+21	W+22	W+23	W+24	W+25	W+26	W+27
Affichage du téléviseur	43	44	45	46	47	48	49	50	51	52	53	54	55	56	57	58	59	60	61	62	63
Chaîne de CATV	W+28	W+29	W+30	W+31	W+32	W+33	W+34	W+35	W+36	W+37	W+38	W+39	W+40	W+41	W+42	W+43	W+44	W+45	W+46	W+47	W+48
Affichage du téléviseur	64	65	66	67	68	69	70	71	72	73	74	75	76	77	78	79	80	81	82	83	84
Chaîne de CATV	W+49	W+50	W+51	W+52	W+53	W+54	W+55	W+56	W+57	W+58	A-5	A-4	A-3	A-2	A-1	W+59	W+60	W+61	W+62	W+63	W+64
Affichage du téléviseur	85	86	87	88	89	90	91	92	93	94	95	96	97	98	99	100	101	102	103	104	105
Chaîne de CATV	W+65	W+66	W+67	W+68	W+69	W+70	W+71	W+72	W+73	W+74	W+75	W+76	W+77	W+78	W+79	W+80	W+81	W+82	W+83	W+84	W+85
Affichage du téléviseur	106	107	108	109	110	111	112	113	114	115	116	117	118	119	120	121	122	123	124	125	126
Chaîne de CATV	W+86	W+87	W+88	W+89	W+90	W+91	W+92	W+93	W+94												
Affichage du téléviseur	127	128	129	130	131	132	133	134	135												

✓ Spécifications Générales

Format de télévision : Norme de télévision ATSC / NTSC-M

Sous-titres système :

§15,122 / FCC (sous-titres numériques)

§15,119 / FCC (sous-titres analogiques)

Couverture des chaînes (ATSC / NTSC) :

**Hertzienne
CATV**

VHF : 2~13 **UHF :** 14~69

2~13, A~W, W+1~W+94

(analogique W+1~W+84),

A-5~A-1, 5A

Système de syntonisation :

Syntonisation par synthétiseur de fréquence de chaîne

Accès aux chaînes :

Clavier d'accès direct,

Balayage programmable, et touches de haut/bas

✓ Spécifications Électriques

Sortie Audio : 3W, 8Ω x 2

✓ Autres Spécifications

Bornes :

Entrée d'Antenne : VHF / UHF / CATV

75Ω asymétrique (type F)

Entrée Audio : Prise RCA (G/D) x 6

500mV rms

Entrée Vidéo : Prise RCA x 1

1V p-p (75Ω)

Entrée S-Vidéo : Miniprise DIN à 4 broches x 1

Y : 1V p-p (75Ω)

C : 286mV p-p (75Ω)

Entrée Vidéo à composantes :

Prise RCA x 3

Y : 1V p-p (75Ω)

Pb/Cb : 700mV p-p (75Ω)

Pr/Cr : 700mV p-p (75Ω)

Entrée HDMI : Prise HDMI à 19 broches x 2

Entrée PC : connecteur D-Sub 15 broches x 1 (RVB)

Mini-prise ø3,5 mm x 1 (son)

Sortie Audio numérique Coaxiale :

Prise RCA x 1

500mV p-p (75Ω)

Ecouteurs :

1/8 pouces x 1 (3,5mm)

Télécommande : Système de lumière infrarouge codée numériquement

Température de fonctionnement :

41°F (5°C) à 104°F (40°C)

Alimentation :

120V ~ AC +/- 10%, 60Hz +/- 0,5%

[22MF339B]

Consommation (maximale) :

70W

LCD : 22 pouces (21,6 pouces en diagonale)

Dimensions: <sans support>

<avec support>

Largeur : 21,4 po (542,8mm) 21,4 po (542,8mm)

Hauteur : 14,8 po (373,6mm) 16,2 po (411,2mm)

Profondeur : 4,0 po (100,2mm) 8,3 po (210,0mm)

Poids : 9,8 lb (4,4kg) 10,4 lb (4,7kg)

[19MF339B]

Consommation (maximale) :

55W

LCD : 19 pouces (18,5 pouces en diagonale)

Dimensions: <sans support>

<avec support>

Largeur : 18,8 po (477,5mm) 18,8 po (477,5mm)

Hauteur : 13,1 po (330,4mm) 14,5 po (365,8mm)

Profondeur : 3,7 po (91,7mm) 8,3 po (210,0mm)

Poids : 8,0 lb (3,6kg) 8,6 lb (3,9kg)

- Le design et les spécifications sont sujets à modification sans préavis et n'impliquent aucune obligation légale de notre part.
- En cas de différence entre les langues, la langue anglaise a priorité.

GARANTIE LIMITÉE

QUATRE-VINGT-DIX (90) JOURS LA MAIN D'ŒUVRE / UN (1) AN SUR LES PIÈCES

COUVERTURE DE GARANTIE:

La provision pour la garantie se limite aux termes énumérés ci-dessous.

QUI EST COUVERT?

La compagnie garantit le produit au premier acheteur ou à la personne recevant le produit en cadeau contre tout défaut de matière ou de main d'œuvre conformément à la date d'achat originale (« Période de garantie ») d'un distributeur agréé. Le reçu de vente original indiquant le nom du produit ainsi que la date d'achat d'un détaillant agréé est considéré comme une preuve d'achat.

QU'EST-CE QUI EST COUVERT?

La garantie couvre les nouveaux produits contre tout défaut de matière ou de main d'œuvre et suivant la réception d'une réclamation valide dans les limites de la garantie. La compagnie s'engage, à son choix, à (1) réparer le produit gratuitement avec des pièces de rechange neuves ou remises à neuf, ou à (2) échanger le produit pour un produit neuf ou ayant été fabriqué à partir de pièces neuves ou usagées en bon état et au moins fonctionnellement équivalent ou comparable au produit d'origine dans l'inventaire actuel de Philips, ou à (3) rembourser le prix d'achat initial du produit.

La compagnie garantit les produits ou pièces de remplacement prévus sous cette garantie contre tout défaut de matière ou de main d'œuvre à partir de la date de remplacement ou de réparation pour une période de quatre-vingt-dix (90) jours ou pour la portion restante de la garantie du produit d'origine, la plus longue de ces couvertures étant à retenir. Lorsqu'un produit ou une pièce est échangée, tout article de rechange devient votre propriété et l'article remplacé devient la propriété de la compagnie. Lorsqu'un remboursement est effectué, votre produit devient la propriété de la compagnie.

Remarque : tout produit vendu et identifié comme étant remis à neuf ou rénové porte une garantie limitée de quatre-vingt-dix (90) jours.

Un produit de remplacement ne pourra être envoyé que si toutes les exigences de la garantie ont été respectées. Tout manquement de répondre à toutes les exigences pourra entraîner un délai.

CE QUI N'EST PAS COUVERT - EXCLUSIONS ET LIMITATIONS:

Cette garantie limitée ne s'applique qu'aux nouveaux produits fabriqués par ou pour la compagnie pouvant être identifiés par la marque de commerce, le nom commercial ou le logo qui y sont apposés. Cette garantie limitée ne s'applique à aucun produit matériel ou logiciel, même si celui-ci est incorporé au produit ou vendu avec celui-ci. Les fabricants, fournisseurs ou éditeurs peuvent fournir une garantie séparée pour leurs propres produits intégrés au produit fourni.

La compagnie ne saurait être tenue responsable de tout dommage ou perte de programmes, données ou autres informations mis en mémoire dans tous médias contenus dans le produit, ou autre additionnel produit ou pièce non couvert par cette garantie. La récupération ou réinstallation des programmes, données ou autres informations n'est pas couverte par cette garantie limitée.

Cette garantie ne s'applique pas (a) aux dommages causés par un

accident, un abus, un mauvais usage, une négligence, une mauvaise application ou à un produit non fournis, (b) aux dommages causés par un service réalisé par quiconque autre que la compagnie ou qu'un centre de service agréé de la compagnie, (c) à un produit ou pièce ayant été modifié sans la permission écrite de la compagnie, ou (d) si tout numéro de série a été supprimé ou défiguré, ou (e) à un produit, accessoire ou produit non durable vendu « TEL QUEL » sans garantie de quelque description que ce soit par l'inclusion de produits remis vendu « TEL QUEL » par certains détaillants.

Cette garantie limitée ne couvre pas:

- les frais d'expédition pour le renvoi du produit défectueux.
- les frais de main-d'œuvre pour l'installation ou la configuration du produit, le réglage des commandes sur le produit du client ainsi que l'installation ou la réparation du système d'antenne/source sonore externe au produit.
- la réparation du produit et/ou le remplacement des pièces à cause d'une mauvaise installation ou entretien, d'un raccordement à une alimentation électrique incorrecte, d'une surtension temporaire, de dommages occasionnés par la foudre, d'une rémanence de l'image ou de marques à l'écran résultant de l'affichage d'un contenu stationnaire fixe pour une période de temps prolongée, de l'aspect esthétique du produit causé par une usure normale, d'une réparation non autorisée ou de toute autre cause non contrôlable par la compagnie.
- tout dommage ou réclamation pour des produits non disponibles à l'utilisation ou pour des données perdues ou logiciel perdu.
- tout dommage causé par un mauvais acheminement du produit ou par un accident encouru lors du renvoi du produit.
- un produit nécessitant une modification ou adaptation afin de permettre l'utilisation dans tout pays autre que celui pour lequel il était désigné, fabriqué, approuvé et/ou autorisé ou toute réparation du produit endommagé par ces modifications.
- un produit utilisé à des fins commerciales ou institutionnelles (y compris mais non de façon limitative les fins de location).
- un produit perdu lors de l'expédition sans preuve signée de la réception.
- tout manquement d'exploiter le produit selon le manuel de l'utilisateur.

POUR OBTENIR DE L'AIDE...

Communiquez avec le centre de service à la clientèle:
1-866-341-3738

LA RÉPARATION OU LE REMPLACEMENT CONFORMÉMENT À CETTE GARANTIE CONSTITUE LE SEUL REMÈDE POUR LE CONSOMMATEUR, AVEC LA COMPAGNIE ÉMETTRICE NON RESPONSABLE N'EST AUCUNEMENT RESPONSABLE DE TOUT DOMMAGE ACCESSOIRE OU INDIRECT RÉSULTANT DE LA VIOLATION DE TOUTE GARANTIE EXPRESSE OU IMPLICITE SUR CE PRODUIT. SAUF DANS LA MESURE INTERDITE PAR LES LOIS APPLICABLES, TOUTE GARANTIE IMPLICITE DE QUALITÉ LOYALE ET MARCHANDE OU D'UTILITÉ PARTICULIÈRE DU PRODUIT EST LIMITÉE DANS LE TEMPS À LA DURÉE DE CETTE GARANTIE.

Certains états ne reconnaissent pas l'exclusion ou la limitation de la responsabilité pour dommages indirects ou accessoires, ou autorisent des limitations sur la durée d'une garantie implicite, il est donc possible que les limitations ou exclusions mentionnées ci-dessus soient sans effet dans votre cas.

Cette garantie vous donne des droits légaux spécifiques. Il est possible que vous bénéficiiez de droits supplémentaires variant d'un État/Province à l'autre.

FUNAI CORPORATION, Inc. 19900 Van Ness Avenue, Torrance, CA 90501

22MF339B 19MF339B LCD TV



Thank you for choosing
Magnavox.

Need help fast?

Read your User Manual first for quick tips that make using your Magnavox product more enjoyable. If you have read your instructions and still need assistance, you may access our online help at www.magnavox.com/support or call **1-866-341-3738** while with your product (and Model / Serial number)



Magnavox vous remercie de
votre confiance.

Besoin d'une aide rapide?

Manuel de l'utilisateur regorgent d'astuces destinées à simplifier l'utilisation de votre produit Magnavox. Toutefois, si vous ne parvenez pas à résoudre votre problème, vous pouvez accéder à notre aide en ligne à l'adresse www.magnavox.com/support ou formez le **1-866-341-3738** Veuillez à avoir votre produit à portée de main (et model / serial nombre)



Gracias por escoger Magnavox.

Necesita ayuda inmediata?

Lea primero el Manual del usuario, en donde encontrará consejos que le ayudarán a disfrutar plenamente de su producto Magnavox. Si después de leerlo aún necesita ayuda, consulte nuestro servicio de asistencia en línea en www.magnavox.com/support o llame al teléfono **1-866-341-3738** y tenga a mano el producto (y número de model / serial)



MODEL NUMBER

SERIAL NUMBER



English

Français

Español

Devuelva su Tarjeta de registro de producto o regístrese en línea en www.magnavox.com/support hoy mismo para aprovechar al máximo su compra.

Al registrar su modelo con MAGNAVOX usted cumplirá con los requisitos para obtener todos los valiosos beneficios que se indican a continuación, ¡no se los pierda! Complete y devuelva su Tarjeta de registro de producto o **regístrese en línea en www.magnavox.com/support** para asegurarse de:

*Comprobante de Compra

La devolución de la tarjeta incluida garantiza que se archive la fecha de compra, de modo que no necesitará más papeleo para obtener el servicio de garantía.

*Seguridad del producto Notificación

Al registrar su producto, recibirá la notificación (directamente del fabricante) en el raro caso de un retiro de productos o de defectos en la seguridad.

*Beneficios adicionales

Registrar su producto garantiza que recibirá todos los privilegios a los cuales tiene derecho, incluyendo las ofertas especiales para ahorrar dinero.

MAGNAVOX

¡Felicitaciones por su compra y bienvenido a la "familia"!

Estimado propietario de un producto MAGNAVOX:

Gracias por su confianza en MAGNAVOX. Usted ha escogido uno de los productos mejor construidos y con mejor respaldo disponible hoy en día. Haremos todo lo que esté a nuestro alcance por mantenerle satisfecho con su compra durante muchos años.

Como miembro de la "familia" MAGNAVOX, usted tiene derecho a estar protegido con una de las garantías más completas y redes de servicio más sobresalientes de la industria. Lo que es más: su compra le garantiza que recibirá toda la información y ofertas especiales a las que tiene derecho, además de un fácil acceso a los accesorios desde nuestra cómoda red de compra desde el hogar.

Y lo que es más importante: usted puede confiar en nuestro irrestricto compromiso con su satisfacción total.

Todo esto es nuestra manera de decirle bienvenido y gracias por invertir en un producto MAGNAVOX.

PS.: Para aprovechar al máximo su compra MAGNAVOX, asegúrese de llenar y de devolver inmediatamente su Tarjeta de registro del producto o regístrese en línea en www.magnavox.com/support

Conozca estos símbolos de **seguridad**



 Este "relámpago" indica material no aislado dentro de la unidad que puede causar una descarga eléctrica. Para la seguridad de todos en su hogar, por favor no retire la cubierta del producto.

 El "signo de exclamación" llama la atención hacia funciones sobre las que debería leer con atención en la literatura adjunta para evitar problemas operativos y de mantenimiento.

ADVERTENCIA: Para reducir el riesgo de incendios o de descarga eléctrica, este aparato no se debe exponer a la lluvia ni a la humedad, y no se le deben colocar encima objetos llenos de líquido como jarrones.

PRECAUCIÓN: Para evitar descargas eléctricas, haga que la paleta ancha del enchufe coincida con la ranura ancha e introdúzcala hasta el fondo.

ATTENTION: Pour éviter les choc électriques, introduire la lame la plus large de la fiche dans la borne correspondante de la prise et pousser jusqu'au fond.

Sólo para uso del cliente

Escriba a continuación el N° de serie, el cual se ubica en la parte posterior del gabinete. Guarde esta información para futura referencia.

N° de modelo. _____

N° de serie. _____

INSTRUCCIONES SEGURIDAD IMPORTANTES

Lea estas instrucciones antes de utilizar el equipo

1. Lea estas instrucciones.
2. Guarde estas instrucciones.
3. Tenga en cuenta todas las advertencias.
4. Siga todas las instrucciones.
5. No utilice este aparato cerca de lugares que contengan agua.
6. Limpie la pantalla únicamente con un paño seco.
7. No bloquee ninguna de las aberturas de ventilación. Realice la instalación siguiendo las instrucciones del fabricante.
8. No coloque el aparato cerca de fuentes de calor, como por ejemplo radiadores, hornillos u otros aparatos (incluidos amplificadores) que produzcan calor.
9. No ignore el objetivo de seguridad del enchufe con toma de tierra o polarizado. Un enchufe polarizado tiene dos clavijas, una más ancha que la otra. Un enchufe con toma de tierra tiene dos clavijas y una tercera clavija de toma de tierra. La clavija ancha o la tercera clavija se proporcionan por su seguridad. Si el enchufe suministrado no encaja en la toma de corriente, consulte con un electricista para cambiar la toma de corriente obsoleta.
10. Proteja el cable de corriente para que no se pise ni se pellizque, especialmente en los enchufes, las tomas de corriente y el punto donde salen del aparato.
11. Utilice únicamente accesorios especificados por el fabricante.
12.  Utilice el aparato solamente con un carro, base, trípode, soporte o mesa especificado por el fabricante o vendido junto con el aparato. Si utiliza un carro, preste atención cuando lo desplace para evitar daños por caída.
13. Desconecte el aparato durante las tormentas eléctricas o cuando no se utilice durante un período prolongado de tiempo.
14. Remita todas las reparaciones al personal de servicio técnico cualificado. Será necesario acudir al servicio técnico siempre que se dañe de forma alguna el aparato, por ejemplo cuando la fuente de alimentación o el enchufe estén dañados, cuando se haya derramado líquido o se hayan caído objetos dentro del aparato, cuando éste se haya expuesto a la lluvia o la humedad, no funcione normalmente o se haya dejado caer.
15. **Daños que requieren asistencia técnica** - La unidad debe ser reparada por personal técnico cualificado cuando:
 - A. El cable de alimentación o el enchufe se haya dañado;
 - B. Se hayan caído objetos o derramado líquidos dentro del aparato;
 - C. El aparato se haya expuesto a la lluvia;
 - D. El aparato no funcione con normalidad o muestre un claro cambio en su rendimiento;
- E. El aparato se haya dejado caer o la carcasa haya sufrido algún daño.
16. **Inclinación y estabilidad** - Todos los televisores deben cumplir las normas de seguridad globales internacionales recomendadas relacionadas con las propiedades de inclinación y estabilidad del diseño de su carcasa.
 - No ponga en peligro estas normas de diseño ejerciendo una fuerza excesiva sobre la parte frontal o superior de la carcasa, ya que el producto podría volcarse.
 - Asimismo, no ponga en peligro su integridad física ni las de los niños colocando juguetes o equipos electrónicos en la parte superior de la carcasa. Tales elementos podrían caerse de forma desprevista de la parte superior de la unidad y provocar daños personales y materiales al producto.
17. **Instalación en la pared o en el techo** - El aparato sólo se debe instalar en la pared o en el techo siguiendo las recomendaciones del fabricante.
18. **Líneas de alta tensión** - Las antenas exteriores se deben colocar alejadas de las líneas de alta tensión.
19. **Conexión a tierra de la antena exterior** - Si conecta una antena exterior al receptor, asegúrese de que el sistema de la misma tiene conexión a tierra para proporcionar protección contra subidas de tensión y cargas estáticas. La Sección 810 del Código Eléctrico Nacional (NEC), ANSI/NFPA N° 70-1984, proporciona información sobre las siguientes cuestiones: conexión adecuada a toma de tierra de postes y estructuras de soporte, conexión de toma de tierra del cable de entrada a una unidad de descarga de antena, tamaño de los conectores de toma de tierra, ubicación de la unidad de descarga de antena, conexión a electrodos de toma de tierra y requisitos para el electrodo de toma de tierra. Consulte la figura siguiente.
20. **Inserción de objetos y líquidos** - Extremar las precauciones para que ningún objeto o líquido entre en la carcasa a través de las aberturas.
21. **ATENCIÓN con el uso de las pilas** - Evite fugas en las pilas que puedan provocar daños físicos, materiales y a la unidad:
 - Instale las pilas correctamente, con la polaridad + y - alineada tal y como se indica en la unidad.
 - No mezcle las pilas (usadas y nuevas o de carbono y alcalinas, etc.).
 - Extraiga las pilas si no va a utilizar la unidad durante un prolongado período de tiempo.

Nota para el instalador del sistema CATV: este recordatorio pretende llamar la atención del instalador del sistema CATV en relación al Artículo 820-40 del Código Eléctrico Nacional (NEC) en el que se proporcionan instrucciones para realizar una conexión a tierra adecuada y, en particular, especifica que el cable de tierra se debe conectar al sistema de tierra del edificio tan cerca del punto de entrada del cable como sea posible.

Ejemplo de la conexión a tierra según NEC (National Electric Code, es decir, Código eléctrico nacional)

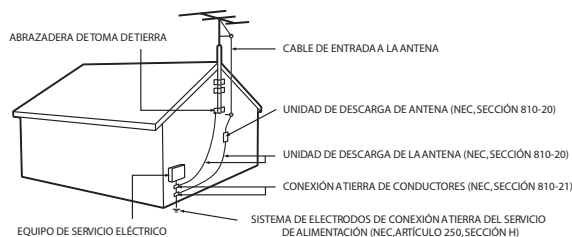

✓ Precauciones

No coloque la unidad sobre un mueble que pueda volcar si algún niño o adulto lo inclina, empuja, se coloca encima o trepa por él. La caída de la unidad puede provocar lesiones graves e incluso la muerte.

ADVERTENCIA DE LA FCC

Este aparato puede generar o utilizar energía radioeléctrica. Los cambios o las modificaciones que se hagan en este aparato podrán causar interferencias a menos que éstos sean aprobados expresamente en este manual. El usuario podrá perder la autorización que tiene para utilizar este aparato si hace algún cambio o modificación que no haya sido autorizado.

INTERFERENCIA DE RADIO Y TV

Este aparato ha sido probado y ha demostrado cumplir con los límites existentes para los dispositivos digitales de la Clase B, de conformidad con el Apartado 15 de las Normas de la FCC. Este aparato genera, utiliza y puede radiar energía radioeléctrica, y, si no se instala y utiliza de acuerdo con las instrucciones, puede causar interferencias perjudiciales en las comunicaciones por radio. Sin embargo, no existen garantías de que no se produzcan interferencias en una instalación particular. Si este aparato causa interferencias perjudiciales en la recepción de la radio o la televisión, lo que se puede determinar apagando y luego encendiendo el aparato, al usuario se le recomienda intentar eliminar la interferencia tomando una, o más, de las medidas siguientes:

- 1) Cambie la orientación y la ubicación de la antena de recepción.
- 2) Aumente la separación entre el aparato y el receptor.
- 3) Conecte el aparato en una toma de corriente o circuito que sean diferentes de aquellos a los que está conectado el receptor.
- 4) Consulte a su concesionario o técnico en radio/TV con experiencia para solicitar su ayuda.

DECLARACIÓN DE CONFORMIDAD

Nombre Comercial : MAGNAVOX

Modelo : 22MF339B / 19MF339B

Parte Responsable : FUNAI CORPORATION, INC.

Dirección : 201 Route 17 North Suite No. 903 Rutherford, New Jersey 07070 U.S.A.

Número Telefónico : 201-727-4560

Este aparato digital de la clase B cumple con la norma canadiense ICES-003.

Este aparato no deberá colocarse en una instalación empotrada como, por ejemplo, una librería o estantería, a menos que disponga de una ventilación apropiada. Asegúrese de dejar un espacio libre de unos 2,8 pulgadas (7cm) alrededor de este aparato.

Desconecte la clavija de alimentación de la toma de corriente cuando busque un problema o no utilice el aparato. La clavija de la alimentación deberá estar siempre lista para ser conectada.

AVISO: Si la pila se sustituye incorrectamente existe el riesgo de que se produzca una explosión. Sustitúyala siempre por otra de tipo equivalente.

ADVERTENCIA: Las baterías y las pilas (la batería o la pila que está instalada) no deberán exponerse a un calor excesivo como, por ejemplo, el del sol, el de un incendio u otro similar.



“Al igual que el resto de productos LCD, este equipo contiene una lámpara con mercurio; sírvase deshacerse de ella cumpliendo todas las normas locales, autonómicas y estatales. Si desea información relativa a la eliminación o el reciclaje, póngase en contacto con: www.mygreenelectronics.com o www.eiae.org”

ADVERTENCIA: Para impedir lesiones, este aparato deberá fijarse firmemente al suelo/pared siguiendo las instrucciones.

PARA EVITAR PELIGROS DE DESCARGA ELÉCTRICA O INCENDIO

- No maneje el cable de alimentación de CA con las manos mojadas.
- No retire la caja de esta unidad. Tocar las piezas del interior de la caja puede causar una descarga eléctrica y/o daños en esta unidad. Para realizar reparaciones y ajustes en el interior de este aparato, llame a un concesionario cualificado o a un centro de reparaciones autorizado.
- No tire del cable de alimentación CA cuando lo desconecte de una toma de CA. Sujete la clavija y tire de ella.
- No meta sus dedos ni otros objetos en la unidad.

COLOCACIÓN Y MANEJO

- Las aberturas no deberán taparse colocando la unidad en una cama, sofá, alfombra u otra superficie similar.
- No instale la unidad cerca de un radiador o salida de aire caliente.
- No instale la unidad expuesta a la luz solar directa, cerca de campos magnéticos o en lugares expuestos al polvo o a vibraciones fuertes.
- Evite colocar la unidad donde se produzcan cambios extremos de temperatura.
- Instale la unidad en una posición horizontal y estable. No ponga nada directamente encima o debajo de la unidad. Dependiendo de los dispositivos externos, es posible que se produzcan ruidos y alteraciones en la imagen y/o sonido si la unidad se coloca demasiado cerca de ellos. En este caso, deje un buen espacio entre los dispositivos externos y la unidad.
- Dependiendo del medio ambiente, la temperatura de esta unidad puede aumentar un poco, pero esto no indica ningún fallo de funcionamiento.



NOTA ACERCA DEL RECICLADO

- Los materiales de embalaje de esta unidad son reciclables y pueden volver a utilizarse. Disponga de ellos según los reglamentos de reciclado locales.
- Las baterías y las pilas nunca deberán tirarse a la basura ni incinerarse, sino que se deberá disponer de ellas según los reglamentos locales relacionados con la basura química.

✓ Información sobre Marcas Registradas

- HDMI, el logotipo de HDMI y High-Definition Multimedia Interface son marcas comerciales o marcas registradas de HDMI Licensing LLC.
- Fabricado bajo licencia de Dolby Laboratories. "Dolby" y el símbolo de la doble D son marcas comerciales de Dolby Laboratories.
- Los Productos que han conseguido el ENERGY STAR® están diseñados para proteger el medio ambiente a través de una mejor eficiencia en el consumo de energía.

✓ Accesorios Suministrados

guía del usuario
(1EMN24239A)



guía de inicio rápido
(1EMN24541)

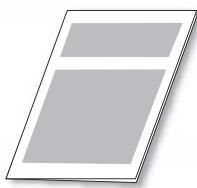

mando a distancia
(NF802UD)



pilas
(AAA x 2)



juego de tornillos para
enganchar el soporte
(1ESA19876)



- Si necesita cambiar estos accesorios, consulte el número de pieza que aparece junto a las ilustraciones y llame a nuestro teléfono de atención al cliente, que encontrará en la portada de este manual.

✓ Conectar el Soporte

Debe colocarle el soporte a la unidad para que sirva como unidad de mesa. Compruebe que la parte trasera y la delantera del soporte coinciden en la dirección apropiada.

- 1 Extienda un paño grueso y suave sobre una mesa como se muestra abajo. Coloque la unidad principal con la pantalla hacia abajo sobre la mesa. Compruebe que no daña la pantalla.
- 2 Alinee los 2 ganchos del soporte con los dos ganchos bajo la parte inferior de la unidad principal (indicados por la flecha ①), luego deslice el soporte en la dirección que indica la flecha ② hasta que tope y que los 3 orificios de montaje queden alineados. Compruebe que el cable de alimentación de CA no esté entre el soporte y la unidad.
- 3 Atornille tornillos Phillips en los 3 orificios roscados de la base del soporte hasta que queden apretados.

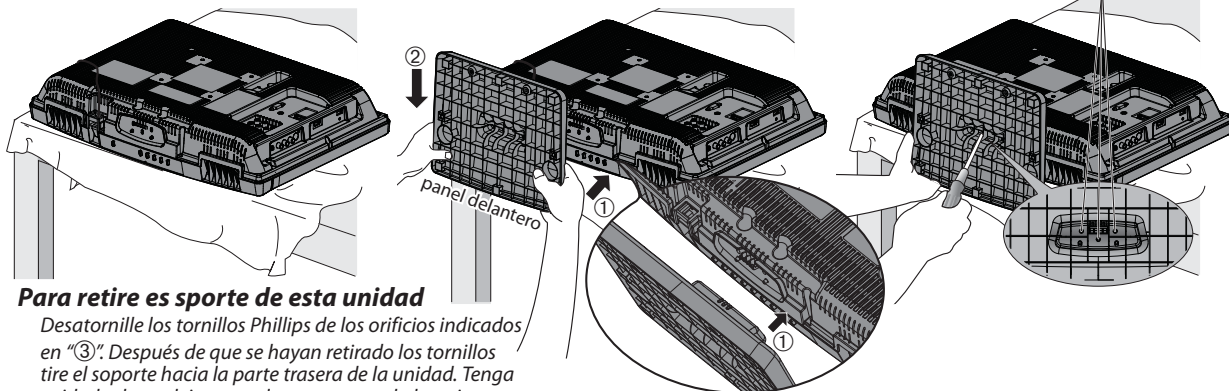

Para retire es soporte de esta unidad

Desatornille los tornillos Phillips de los orificios indicados en "③". Después de que se hayan retirado los tornillos tire el soporte hacia la parte trasera de la unidad. Tenga cuidado de no dejar caer el soporte cuando lo retire.

Nota:

- Al poner el soporte, compruebe que todos los tornillos están bien apretados. Si el montaje no está bien puesto, podría hacer que se caiga la unidad con el resultado de heridas así como daños a la unidad.
- Asegúrese de utilizar una mesa que pueda soportar el peso de la unidad y que sea más grande que la unidad.
- Asegúrese de que la mesa se encuentra en posición estable.

✓ Símbolos Utilizados en este Manual

Ésta es la descripción de los símbolos utilizados en este manual. La descripción se refiere a:

TV : Funcionamiento de TV analógica

DTV : Funcionamiento de TV digital

- Si no aparece ninguno de los símbolos bajo el encabezamiento de función, el funcionamiento es aplicable a ambos.

✓ Características

- **DTV/TV/CATV**
 - Puede utilizar su mando a distancia para seleccionar canales emitidos en formato digital y en formato analógico convencional. Además, los suscriptores de cable pueden acceder a sus canales de televisión por cable.
- **Visualización de Información (solamente DTV)**
 - Puede visualizar el título, el contenido y otra información del actual programa DTV en la pantalla del televisor.
- **Exploración Automática de Canales**
 - Esta unidad explora y memoriza automáticamente los canales disponibles en su zona, eliminando complicados procedimientos de configuración.
- **Bloqueo infantil**
 - Esta función le permite bloquear el acceso de los niños a programas inapropiados.
- **Decodificador de Subtítulos**
 - El decodificador de subtítulos incorporado muestra el texto de la programas que contiene subtítulos.
- **Sintonizador MTS/SAP**
 - Puede seleccionarse el audio desde el mando a distancia.
- **Función de Apagado Automático**
 - Si no hay entrada de señal desde el terminal de antena y no se realiza ninguna operación durante 15 minutos, la unidad se apagará automáticamente.
- **Temporizador de Apagado**
 - Esta función apagará la corriente de la unidad automáticamente en un momento concreto.
- **Opciones para Idioma de Pantalla**
 - Seleccione el idioma que aparecerá en la pantalla: Inglés, español o francés.
- **Función de Sonido Estéreo**
- **Sintonización de Frecuencia PLL Sintonizada**
 - Proporciona una selección de canales gratuita y sencilla y le permite sintonizar directamente con cualquier canal mediante los botones de número de canal del mando a distancia.
- **Diversos ajustes de la imagen y el sonido**
 - adecua la calidad de la imagen a su entorno y selecciona el sonido que usted prefiera.
- **Entrada HDMI**
- **Entrada de Vídeo en componentes**
- **Entrada de PC**
- **Entrada de S-Vídeo**
- **Entrada AV**
- **Salida de Audio digital**
- **Toma para Auriculares**

✓ Contenido

Instrucciones Seguridad Importantes 3

INTRODUCCIÓN

Precauciones.....	4
Información sobre Marcas Registradas	5
Accesorios Suministrados	5
Conectar el Soporte	5
Símbolos Utilizados en este Manual	5
Características.....	6
Panel de Control	7
Terminales	7
Función del Mando a Distancia.....	8
Instalación de las Pilas.....	8

PREPARACIÓN

Conexión de Antena	9
Conexión al Receptor de Cable o Caja de Satélite.....	9
Conexión de Dispositivo Externo.....	10
Enchufe el Cable Alimentador de CA	13
Configuración Inicial	14

PARA VER LA TELEVISIÓN

Selección de Canal	15
Ajuste de Volumen.....	15
Temporizador de Apagado.....	15
Modo Fijo	16
Para Cambiar Entre Cada Modo de Entrada.....	16
Para Cambiar el Modo de Audio.....	16
Información de Pantalla	17
Modo de Visualización de Pantalla del Televisor.....	18

AJUSTE OPCIONAL

Menú Principal.....	19
Sintonización Automática.....	19
Lista de Canales	20
Agregar Canales	20
Confirmación de la Antena	21
Selección de Idioma.....	21
Ajuste de Imagen	22
Ajuste de Sonido	23
Subtítulo Cerrado	24
Bloqueo Infantil	27
Ajustes de PC.....	30
Modo de Ahorro de Energía.....	31
Ubicación	32
Información sobre el Software Actual	32

SOLUCIÓN DE PROBLEMAS

Preguntas Frecuentes	33
Guía de Solución de Problemas	34

INFORMACIÓN

Glosario	36
Mantenimiento	36
Denominaciones de Canales de Cable.....	37
Especificaciones Generales.....	37
Especificación Eléctrica.....	37
Otras Especificaciones.....	37

Garantía Limitada tapa trasera

© 2009 Funai Electric Co., Ltd.

Todos los derechos reservados. No se permite la reproducción total o parcial de este manual, ni su copia, transmisión, difusión, transcripción, descarga o almacenamiento en ningún soporte de almacenamiento, en forma alguna o con fin alguno sin la autorización expresa y previa por escrito de Funai. Además, toda distribución comercial no autorizada de este manual o toda revisión del mismo queda estrictamente prohibida.

La información contenida en este documento puede ser objeto de cambios sin previo aviso. Funai se reserva el derecho de cambiar el contenido de este documento sin la obligación de notificar dichos cambios a ninguna persona u organización.

FUNAI con el diseño  es una marca comercial registrada de Funai Electric Co., Ltd y no se puede utilizar en modo alguno sin la autorización expresa por escrito de Funai. Todas las restantes marcas comerciales utilizadas en este documento siguen siendo propiedad exclusiva de sus respectivos propietarios. Nada de lo contenido en este manual debe ser entendido como concesión, implícita o de otro tipo, de cualquier licencia o derecho de uso de cualquiera de las marcas comerciales en él visualizadas. El uso indebido de cualquier marca comercial o de cualquier otro contenido de este manual queda estrictamente prohibido. Funai hará cumplir enérgicamente sus derechos de propiedad intelectual dentro de los límites máximos establecidos por la ley.

✓ Panel de Control

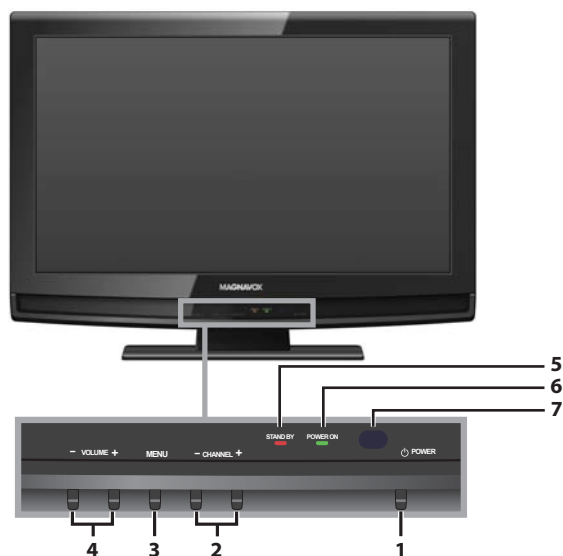

- POWER** (p. 14)
Presione para encender o apagar la unidad.
- CHANNEL + / -** (p. 15 / p. 16)
Presione para seleccionar canales o desplazarse arriba (+) / abajo (-) por los elementos del menú principal.
- MENU** (p. 19)
Presione para visualizar el menú principal.
- VOLUME + / -** (p. 15)
Presione para ajustar el volumen o para moverse a derecha (+) / izquierda (-) por los elementos del menú principal.
- Indicador de STANDBY**
Se ilumina de color rojo cuando está apagado.
- Indicador de POWER ON**
Se ilumina de color verde cuando está encendido.
- Ventana del sensor de infrarrojos**
Recibe los rayos infrarrojos transmitidos desde el mando a distancia.

✓ Terminales

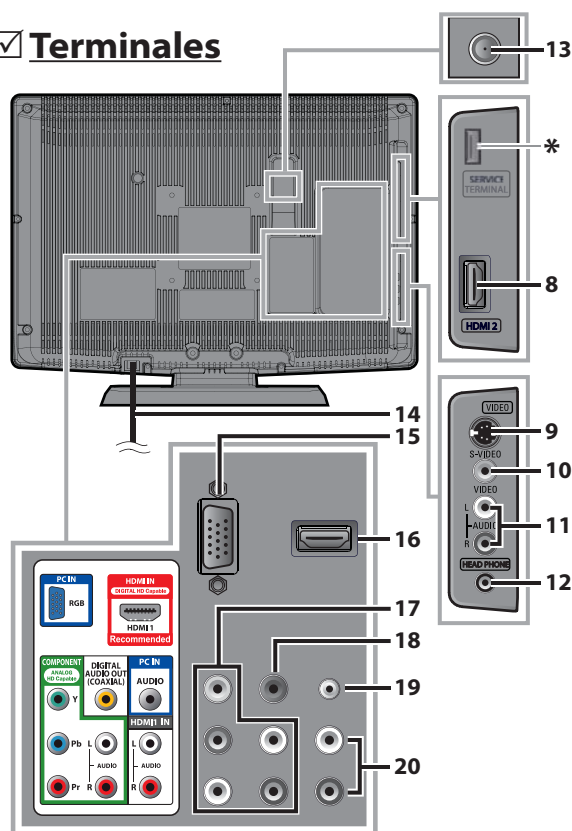

[Panel Lateral]

- Toma de Entrada HDMI 2** (p. 9 / p. 10)
Conexión HDMI para dispositivos HDMI.
- Toma de Entrada de S-Video** (p. 11)
Conexión para cable S-Video de dispositivo externo.
- Toma de Entrada de Vídeo** (p. 12)
Conexión para cable RCA vídeo de dispositivo externo.
- Toma de Entrada de Audio** (p. 11 / p. 12)
Conexión para cable RCA audio de dispositivo externo.
- Toma para Auriculares**
Conexión de auriculares para escucha personal.

[Panel Trasero]

- Toma de Entrada de Antena** (p. 9)
Conexión de cable coaxial RF para la señal de cable/TV o antena.
- Cable de alimentación de CA** (p. 13)
Conéctelo a una toma estándar de CA para suministrar alimentación eléctrica a esta unidad.
- Toma de Entrada de PC** (p. 13)
Conexión de cable VGA para PC.
- Toma de Entrada HDMI 1** (p. 9 / p. 10)
Conexión HDMI para dispositivos HDMI o DVI.
- Toma de Entrada de Vídeo en componente y audio** (p. 9 / p. 11)
Conexión para cables de vídeo en componentes RCA y audio RCA de dispositivo externo.
- Toma de Salida de Audio digital** (p. 12)
Conexión de cable digital coaxial para un decodificador o un receptor de audio.
- Toma de Entrada de Audio para PC** (p. 13)
Conexión de cable de audio mini-plug para PC.
- Toma de Entrada de Audio para HDMI 1** (p. 10)
Conexión para cable RCA audio de dispositivo DVI. (Solamente para la toma de entrada HDMI 1)

Nota:

* servicio del terminal (uso de servicio sólo)

- Utilice esta terminal sólo cuando sea necesaria una actualización de software.
- El usuario no debe conectar ningún dispositivo al servicio del terminal, tales como: cámara digital, teclado, mouse, etc. (porque éstos no funcionarán).
- La actualización de software, en la mayoría de los casos, la realiza personal de servicio autorizado, pero bajo ciertas circunstancias se les podría solicitar al los usuarios llevarla a cabo ellos mismos.

✓ Función del Mando a Distancia

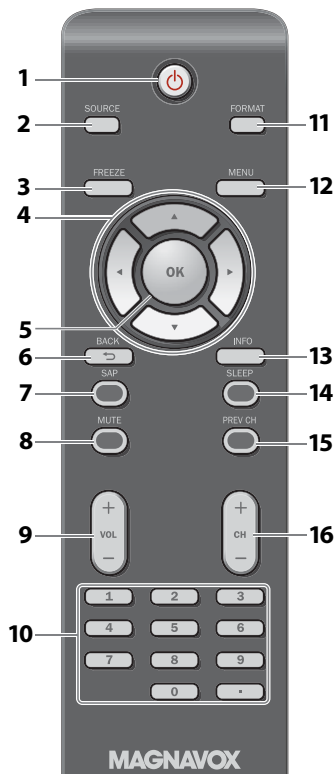

6. **BACK** (p. 17)
Presione para volver a la operación de menú anterior.
7. **SAP** (p. 16)
Modo digital (DTV)
• Presione para seleccionar el idioma de audio.
Modo analógico (TV)
• Presione para seleccionar el modo de audio.
8. **MUTE** (p. 15)
Presione para activar y desactivar el sonido.
9. **VOL + / -** (p. 15)
Presione para ajustar el volumen.
10. **Botones numéricos** (p. 15)
• Presione para seleccionar los canales.
• **(punto)**
• Presione para seleccionar un número de 10 capítulos o más.
11. **FORMAT** (p. 18)
Presione para seleccionar las relaciones de aspecto disponibles para la pantalla del televisor.
12. **MENU** (p. 19)
Presione para visualizar el menú principal.
13. **INFO** (p. 17)
Modo digital (DTV)
• Presione para mostrar la información de canal, tipo de señal y ajuste de TV.
Modo analógico (TV)
• Presione para mostrar el número de canal, tipo de señal y ajuste de TV.
Modo de entrada externo
• Para mostrar modo de entrada externo, tipo de señal y ajuste de TV.
14. **SLEEP** (p. 15)
Presione para activar el temporizador de apagado.
15. **PREV CH** (p. 15)
Presione para volver al canal que se estaba viendo antes.
16. **CH + / -** (p. 15 / p. 16)
Presione para seleccionar los canales y el modo de entrada externo.

1. **⏻** (energía) (p. 14)
Presione para encender o apagar la unidad.
2. **SOURCE** (p. 16)
Presione el botón para acceder a los dispositivos externos conectados, como por ejemplo una grabadora BD/DVD.
3. **FREEZE** (p. 16)
Presione para pausar la imagen de pantalla.
4. **◀/▶/▲/▼** (cursor) (p. 14)
Presione para desplazarse por los elementos, izquierda / derecha / arriba / abajo.
5. **OK** (p. 14)
Presione para confirmar su selección.

A la hora de utilizar un mando a distancia universal para esta unidad.

- Verifique que está seleccionada nuestra marca en el código del componente del mando a distancia universal.
- Consulte más detalles en el manual suministrado con el mando a distancia.

✓ Instalación de las Pilas

Instale las pilas (AAA x 2) de manera que coincida la polaridad indicada en el interior del compartimento de las pilas del mando a distancia.

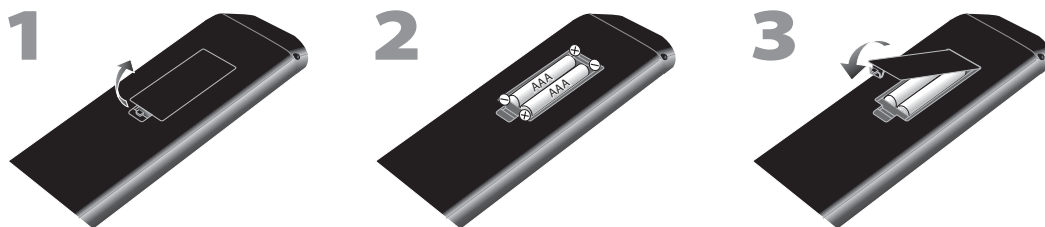

Precauciones sobre las Pilas:

- Asegúrese de seguir la polaridad correcta según lo indicado en el compartimento de las pilas. Unas pilas en posición invertida pueden causar daños en el dispositivo.
- No mezclar diferentes tipos de pilas (p. ej. pilas alcalinas y carbono-zinc, o pilas recargables como de ni-cad, y ni-mh, etc) o pilas viejas con pilas nuevas.
- Si el dispositivo no se va a usar durante un período prolongado de tiempo, quite las pilas para evitar daños o lesiones por posibles fugas de las pilas.
- No intente recargar las pilas; ya que podrían sobrecalentarse y romperse.

Ningún cable suministrado se emplea en esta conexión:

Deberá adquirir los cables necesarios en su establecimiento local.

El cable de alta velocidad HDMI cable (también conocido como HDMI cable de categoría 2) se recomienda para una mejor compatibilidad.

Antes de proceder a la conexión...

Asegúrese de que la antena u otros dispositivos están bien conectados antes de enchufar el cable de alimentación de CA.

✓ Conexión de Antena

Conecte el cable coaxial RF de su toma de corriente a la toma de entrada de antena de esta unidad.

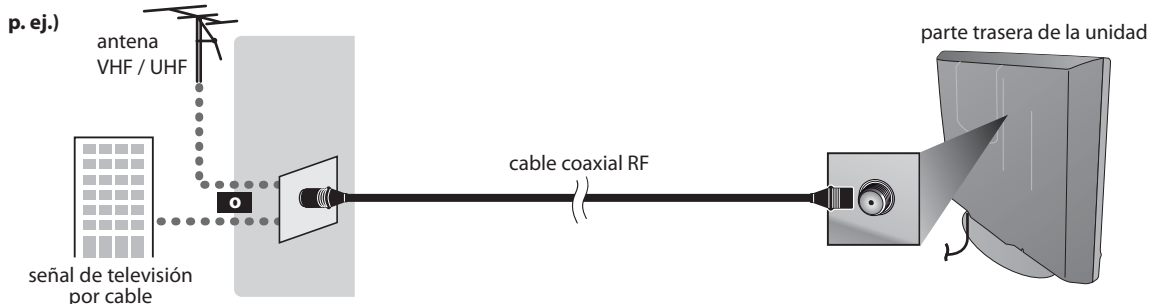

- * Una vez completadas las conexiones, encienda la unidad e inicie la configuración inicial. La exploración de canales es necesaria para que la unidad memorice todos los canales disponibles en su zona. Consulte "Configuración Inicial" en la página 14.

Nota:

- Si tiene alguna duda acerca de la antena del DTV, visite la página www.antennaweb.org para obtener más información.
- Dependiendo de su sistema de antena, podrá necesitar diferentes tipos de combinadores (mezcladoras) o separadores (divisores). Contacte a su tienda de electrónica local para estas piezas.
- Para su seguridad y para evitar daños en esta unidad, desenchufe el cable coaxial RF de la toma de entrada de antena antes de mover la unidad.
- Si utiliza una antena para recibir televisión analógica, ésta debería funcionar también para recepción de DTV. Las antenas de exterior tejado serán más eficaces que las de versiones de sobremesa.
- Para cambiar fácilmente su fuente de recepción entre antena y cable, instale un selector de antena.
- Si se conecta directamente al sistema de cable, póngase en contacto con el instalador de CATV.

✓ Conexión al Receptor de Cable o Caja de Satélite

Utilice un cable HDMI o un cable de vídeo en componentes RCA para conectar el HDMI o la toma de Entrada del Vídeo en componentes de la unidad al HDMI o a la toma de salida del vídeo en componentes del receptor de cable / caja de satélite. Si lo conecta a la toma de Entrada de Vídeo en componentes de la unidad, conecte los cables de audio RCA a las tomas de Audio I/D situadas junto al conector de Vídeo en componentes.

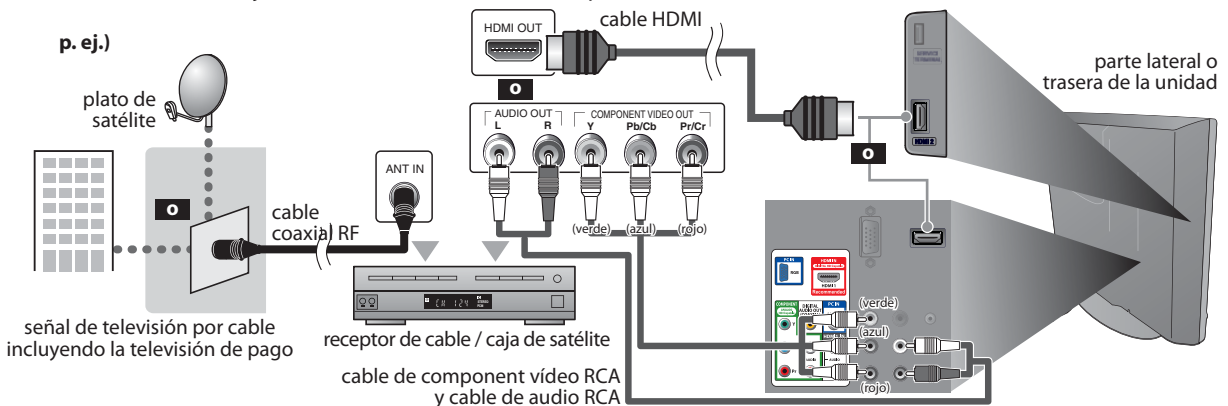

- * También puede conectar esta unidad al receptor de cable o caja de satélite, en lugar de a la toma de salida del vídeo en componentes o HDMI porque quizá tengan salidas diferentes.
- * Los cables y métodos de conexión del receptor de cable o caja de satélite, o el canal de disponibilidad para una QAM clara pueden variar en función del proveedor de cable / satélite. Para más información, consulte a su proveedor de cable / satélite.

Ningún cable suministrado se emplea en esta conexión:

Deberá adquirir los cables necesarios en su establecimiento local.

El cable de alta velocidad HDMI cable (también conocido como HDMI cable de categoría 2) se recomienda para una mejor compatibilidad.

✓ Conexión de Dispositivo Externo

[Conexión HDMI]

La conexión HDMI ofrece la máxima calidad de imagen.

HDMI (High-Definition Multimedia Interface / Interfaz multimedia de alta definición) es una interfaz que transmite vídeo y audio digital por canales múltiples de alta definición mediante un solo cable.

p. ej.)

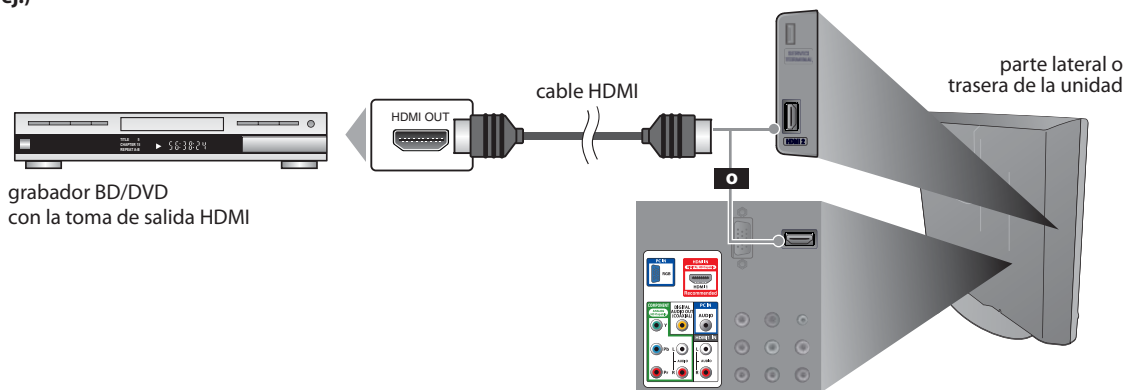

Nota:

- Esta unidad acepta señales de vídeo de 480i / 480p / 720p / 1080i, y señales de audio de 32 kHz / 44,1 kHz / 48 kHz.
- Esta unidad solamente acepta señal de audio de 2 canales (LPCM).
- Es necesario seleccionar "PCM" para el audio digital del dispositivo conectado o compruebe la configuración de audio HDMI. Puede que no haya señal de audio si selecciona "Bitstream", etc.
- Esta unidad solamente acepta señales compatibles con la norma EIA861.

[Conexión HDMI-DVI]

Si su dispositivo de vídeo tiene una toma de salida DVI, utilice un cable convertor HDMI-DVI para esta conexión.

p. ej.)

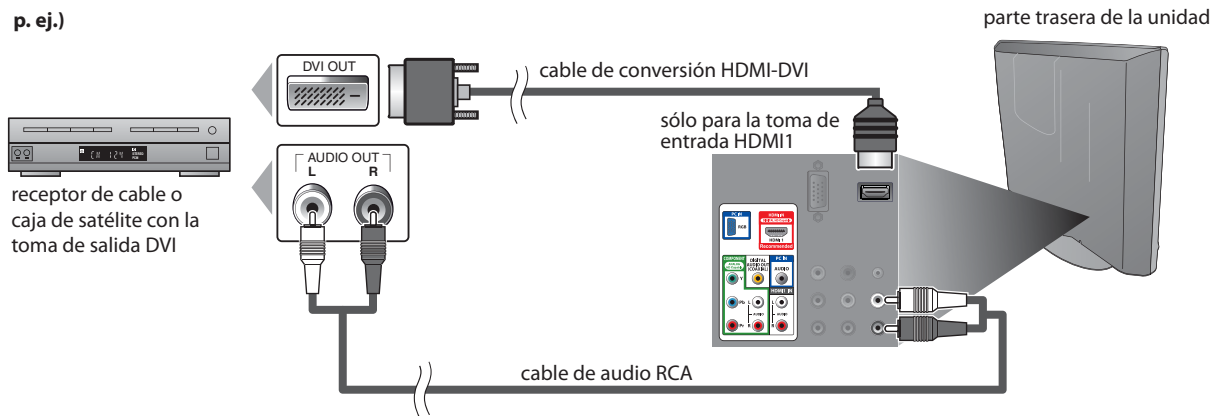

Nota:

- Esta unidad acepta señales de vídeo de 480i / 480p / 720p / 1080i.
- La conexión HDMI-DVI también requiere conexiones de cable de audio RCA separada.
- Las señales de audio se convierten de digitales a analógicas para esta conexión.
- DVI no muestra la imagen de resolución 480i que no es compatible con la norma EIA/CEA-861/861B.

Ningún cable suministrado se emplea en esta conexión:

Deberá adquirir los cables necesarios en su establecimiento local.

[Conexión de Vídeo en componentes]

La conexión de vídeo en componentes RCA ofrece una mejor calidad de imagen para dispositivos de vídeo conectados a la unidad.

Si lo conecta a la toma de Entrada de Vídeo en componentes de la unidad, conecte los cables de audio RCA a las tomas de Audio I/D situadas junto al conector de Vídeo en componentes.

p. ej.)

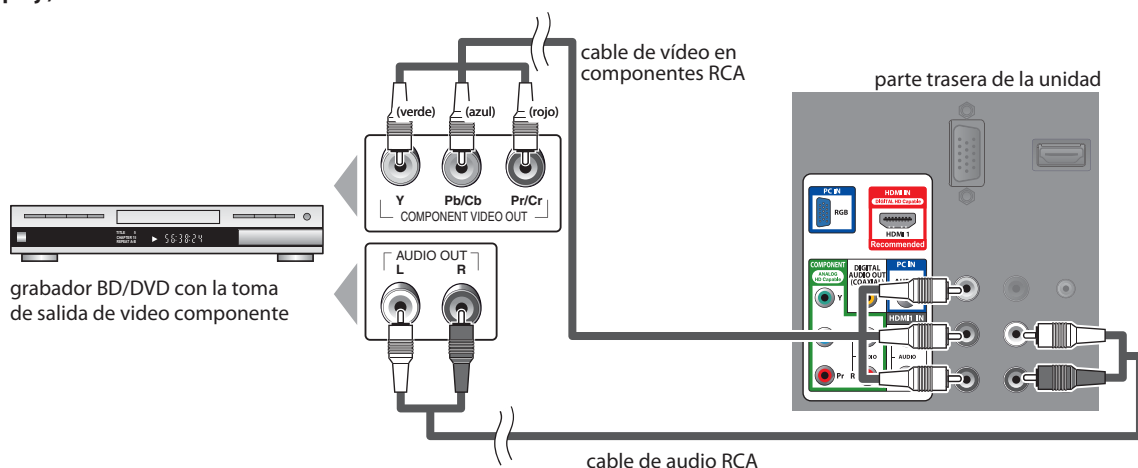
**Nota:**

- Esta unidad acepta señales de vídeo de 480i / 480p / 720p / 1080i.

[Conexión de S-Video]

La conexión S-Video ofrece una buena calidad de imagen para dispositivos de vídeo conectados a la unidad.

Si lo conecta a la toma de Entrada de S-Video de la unidad, conecte los cables de audio RCA a las tomas de Audio I/D bajo el conector Vídeo.

p. ej.)

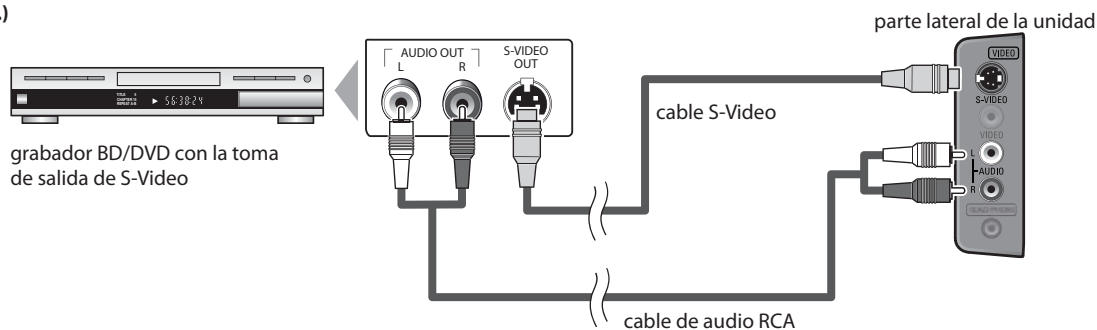
**Nota:**

- Si se conecta a la toma de Entrada de S-Video y a la toma de Entrada de Vídeo al mismo tiempo, tendrá prioridad la conexión S-Video.

Ningún cable suministrado se emplea en esta conexión:

Deberá adquirir los cables necesarios en su establecimiento local.

[Conexión de Vídeo]

La conexión de vídeo RCA ofrece una calidad normal de imagen para dispositivos de vídeo conectados a la unidad. Si lo conecta a la toma de entrada de vídeo de la unidad, conecte los cables de audio RCA a las tomas de Audio I/D bajo el conector Vídeo.

Cuando la toma de audio del dispositivo de vídeo sea monoaural, conecte el cable de audio RCA a la toma de Entrada de Audio L (izquierda).

p. ej.)

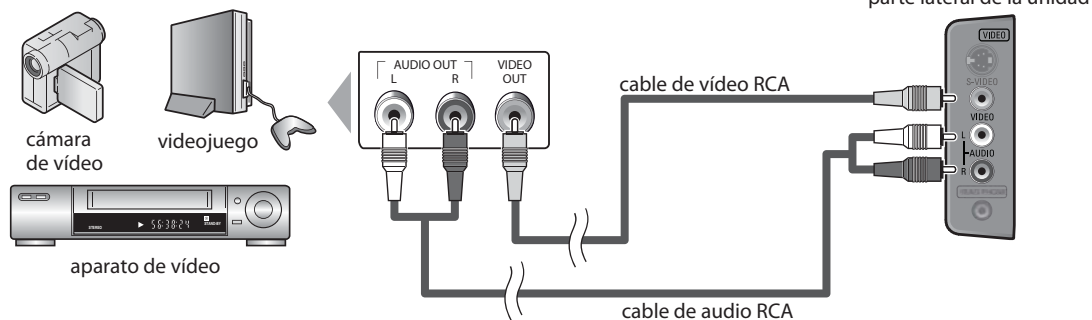

Nota:

• Si se conecta a la toma de Entrada de S-Vídeo y a la toma de Entrada de Vídeo al mismo tiempo, tendrá prioridad la conexión S-Vídeo.

[Conexión de Salida de Audio (solamente para la emisión digital)]

Si conecta esta unidad a un dispositivo de audio digital externo, podrá disfrutar de audio multicanal, como el sonido de emisiones digitales de 5.1 canales.

Utilice un cable coaxial de audio digital para conectar la unidad a un dispositivo de audio digital externo.

p. ej.)

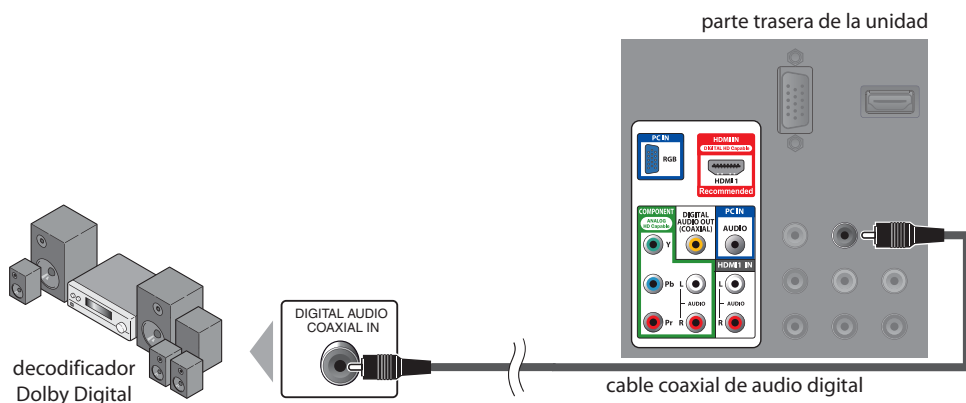

Ningún cable suministrado se emplea en esta conexión:

Deberá adquirir los cables necesarios en su establecimiento local.

[Conexión de PC]

Esta unidad viene equipada con una toma de entrada de PC. Si conecta esta unidad a su PC, puede utilizar esta unidad como un monitor de PC.

Utilice un cable VGA para esta conexión y así mismo un cable de audio mini-plug estéreo.

p. ej.)

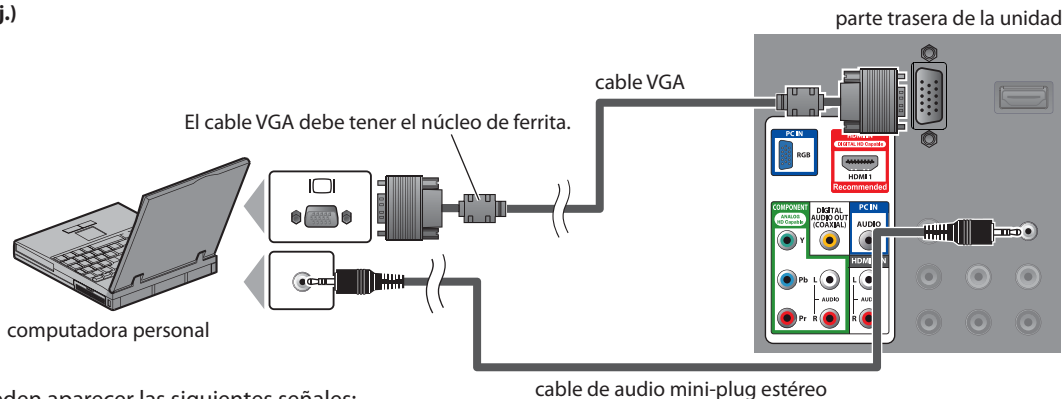

Pueden aparecer las siguientes señales:

Formato	Resolución	Frecuencia vertical
VGA	640 x 480	60Hz
SVGA	800 x 600	60Hz
XGA	1.024 x 768	60Hz

Formato	Resolución	Frecuencia vertical
WXGA	1.280 x 768	60Hz
	1.360 x 768	60Hz

Otros formatos o señales no estándares no aparecerán correctamente.

Nota:

- Por favor, compre el cable VGA que tenga el núcleo de ferrita.
- Las siguientes operaciones podrían reducir el ruido en la pantalla del televisor.
 - Coloque un núcleo de ferrita en el cable de alimentación de CA de su PC.
 - Desenchufe el cable de alimentación de CA y utilice la batería incorporada de su PC.

✓ Enchufe el Cable Alimentador de CA

Asegúrese de que el cable de alimentación esté enchufado a una toma de CA, después de que todas las conexiones necesarias estén completas.



Precaución:

- No conecte el cable de alimentación de CA a un suministro de energía con voltaje diferente al indicado para esta unidad (120V CA). Conectar el cable de alimentación de CA a un suministro de energía fuera de este rango puede ocasionar fuego o un choque eléctrico.

Nota:

- Cada vez que enchufe el cable de alimentación de CA, por algunos segundos no funcionará ninguna operación. Esto no es una avería.

Se puede acceder a estas operaciones mediante el mando a distancia. Algunas también pueden ser accesibles mediante los mandos de la unidad principal.

✓ Configuración Inicial

Esta sección le guiará a través del ajuste inicial de la unidad, que incluye la selección de un idioma para sus menús de pantalla y la exploración automática de canales, que explora y memoriza automáticamente los canales visibles.

Antes de comenzar:

Asegúrese de que la unidad esté conectada a la antena o al cable.

- Después de hacer todas las conexiones necesarias, presione **[⏻ (energía)]** para encender la unidad.



- Esta operación tardará unos momentos.

- Utilice **[Cursor ▲/▼]** para seleccionar el idioma de pantalla entre las opciones de la derecha de la pantalla del televisor. (English / Español / Français)



- Aparecerá en pantalla el menú "Ajuste Inicial" en el paso 3, en el idioma seleccionado después de presionar **[OK]**.

- Utilice **[Cursor ▲/▼]** para seleccionar "Antena" para canales de televisión o "Cable" para canales CATV, y luego presione **[OK]**.



- Se inicia la función "Sintonización Automática".

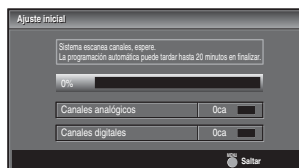

- Utilice **[Cursor ◀/▶]** para seleccionar la ubicación deseada, y luego presione **[OK]**.

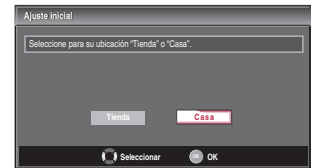
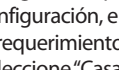
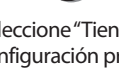
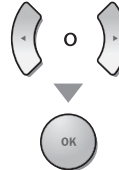

- Seleccione "Tienda", la unidad se configurará con la configuración predefinida para mostradores. En esta configuración, el consumo de energía posiblemente exceda el requerimiento límite de la calificación ENERGY STAR®.
- Seleccione "Casa", la unidad está configurada para maximizar la eficiencia de energía para un arreglo de casa, y se puede ajustar con una selección de imágenes y calidades de sonido según su preferencia.
- Cuando haya finalizado la configuración inicial, aparecerá en la pantalla del TV el canal memorizado inferior con un mensaje de confirmación del valor ubicación.

Nota:

- Si se conecta directamente al sistema de cable, póngase en contacto con el instalador de CATV.
- Si pulsa **[⏻ (energía)]** o **[MENU]** durante la búsqueda automática de canales, este valor quedará cancelado.
- La función de exploración automática inicial de canales puede ejecutarse, para "Antena" o "Cable", solamente una vez. Al cambiar la conexión (Antena / cable), establezca de nuevo la exploración automática de canales. Consulte la página 19.
- Si no hay entrada de señal desde el terminal de antena y no se produce ninguna operación durante varios segundos después de encender la unidad, aparecerá "Sugerencias Útiles". Siga las instrucciones de la pantalla del televisor.

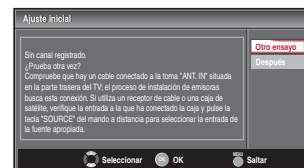

- Debe configurar "Casa" en paso 4. De otra forma, los ajustes que configure no se memorizarán cuando apague la unidad.

Una vez finalizada la configuración inicial...

- Si quiere explorar de nuevo los canales automáticamente, consulte la sección "Sintonización Automática" en la página 19.
- Puede añadir los canales deseados que no hayan sido memorizados con "Sintonización Automática". Consulte "Agregar Canales" en la página 20.
- Si quiere cambiar a otro idioma, consulte la sección "Selección de Idioma" en la página 21.
- Si quiere cambiar a otro ajuste de ubicación, consulte la sección "Ubicación" en la página 32.

✓ Selección de Canal

Seleccione los canales utilizando [CH + / -] o [los botones numéricos].

- Para seleccionar los canales memorizados, utilice [CH + / -] o [los botones numéricos].
- Para seleccionar los canales no memorizados, utilice [los botones numéricos].

Utilizando [los botones numéricos]

TV

- Cuando seleccione el canal analógico 11



DTV

- Cuando seleccione el canal digital 11.1 asegúrese de presionar [•] antes de indicar el número de subcanal.



- Presione [PREV CH] para volver al canal anteriormente visualizado.

Acerca de la emisión de televisión digital:

Con su emisión de alta definición, la emisión digital es muy superior a la emisión analógica en su calidad tanto de imagen como de sonido. No todos los televisores de emisión digital son de alta definición (HD).

Para confirmar si el programa televisivo que está viendo es HD, consulte la guía de programas, póngase en contacto con su proveedor de cable / satélite o con las estaciones de televisiones locales.

NTSC (modo analógico)	Hora de emisión	ATSC (modo digital)
CA4 (Fútbol)	6:00pm	CA4-1 (Fútbol) canal principal
CA4 (Fútbol)	6:30pm	CA4-1 (Fútbol) canal principal, CA4-2 (Informativos) subcanal, CA4-3 (Tenis) subcanal
CA4 (Fútbol)	7:00pm	CA4-1 (Fútbol) canal principal
CA4 (Fútbol)	7:30pm	CA4-1 (Fútbol) canal principal, CA4-2 (Informativos) subcanal
CA4 (Fútbol)	8:00pm	CA4-1 (Fútbol) canal principal, CA4-2 (Informativos) subcanal

Se puede cambiar ↔ usando [CH + / -].

¿Qué es el subcanal?

Mediante una tecnología de alta compresión, la emisión digital ofrece un servicio que permite el envío simultáneo de múltiples señales.

Por tanto, puede seleccionar más de un programa por canal principal, dado que la tecnología de emisión digital distingue entre múltiples canales emitidos por una determinada red.

Nota:

- Aparecerá "Sin Señal" en la pantalla del televisor una vez terminada la emisión del canal menor.
- El mensaje "Programa de sólo audio" aparecerá en la pantalla del televisor cuando se reciba solamente una señal de sonido.

✓ Ajuste de Volumen

En esta sección se describe cómo ajustar el volumen. También se describe la función de silenciamiento, que activa y desactiva el sonido.

Utilice [VOL + / -] para ajustar el volumen de audio.



La barra de volumen se mostrará en la parte inferior de la pantalla del televisor cuando ajuste el volumen.

- La barra de volumen automáticamente dentro de unos segundos.

Presione [MUTE] para activar y desactivar el sonido.



"Mudo" (silencio) aparece en la pantalla del televisor durante unos segundos.

Presione nuevamente [MUTE] o utilice [VOL + / -] para recuperar el volumen original.

✓ Temporizador de Apagado

El temporizador de apagado puede configurarse para apagar automáticamente la unidad después de un período incremental de tiempo.

- 1 Presione [SLEEP] para ajustar el temporizador de apagado.

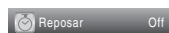

La visualización del temporizador de apagado aparece en la pantalla del televisor.

- 2 Presione [SLEEP] repetidamente para cambiar el tiempo que debe transcurrir hasta el apagado.

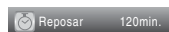

Puede preparar su unidad para que se apague después de transcurrir un período de tiempo (de 30 a 120 minutos).

- Cada presión de [SLEEP] aumentará el tiempo en 30 minutos.
- Después del ajuste, puede visualizarse el temporizador de apagado, para su comprobación, [SLEEP].

Para cancelar el temporizador de apagado

Presione [SLEEP] repetidamente hasta que aparezca "Reposar Off" en la pantalla del televisor.

Nota:

- La visualización del temporizador de apagado desaparecerá automáticamente dentro de unos segundos.
- Cuando desconecte la unidad de la toma de CA o cuando se produzca un fallo de suministro eléctrico, el ajuste del temporizador de apagado quedará anulado.

✓ Modo Fijo

Puede fijo la imagen mostrada en la pantalla del televisor.

Presione **[FREEZE]** para detener momentáneamente la imagen mostrada en pantalla.



- La salida de sonido no se detiene.
- Si no se detecta ninguna señal y no se recibe ninguna señal protegida en el modo fijo, la imagen permanece detenida y se desactiva la salida de sonido.
- La función fijo debe reactivarse después de 5 minutos.

Para anular el modo fijo, presione cualquier botón excepto el botón **[⏻ (energía)]**.

✓ Para Cambiar Entre Cada Modo de Entrada

Puede cambiar fácilmente entre DTV (ATSC) y TV (NTSC) o acceder a dispositivos externo con el mando a distancia cuando estén conectados a la unidad.

Presione **[SOURCE]** o **[CH +]** varias veces para pasar a través de todos los modos de entrada.

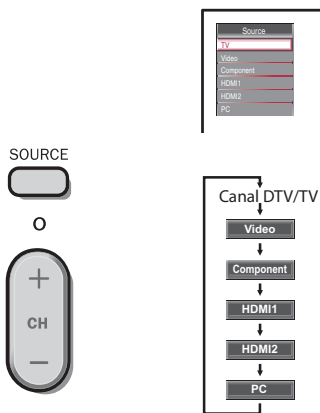

- Al presionar **[CH -]** cambia el modos de entrada en sentido contrario.

✓ Para Cambiar el Modo de Audio

En esta sección se describe cómo cambiar el audio en el modo analógico y cómo cambiar el idioma de audio en el modo digital.

TV

Presione **[SAP]** para mostrar por pantalla el modo de audio actualmente seleccionado. Durante la recepción de una emisión MTS, presione repetidamente para recorrer los canales de audio disponibles.



Cuando todo el audio está disponible



Cuando los modos de audio estéreo y mono están disponibles



Cuando los modos de audio SAP y mono están disponibles



Cuando únicamente el modo de audio mono está disponible



- ESTÉREO** : Emite audio en estéreo
- SAP** : Emite un segundo programa de audio
- MONO** : Emite audio en mono

DTV

- 1 Presione **[SAP]** para visualizar el idioma actualmente seleccionado y el número de idiomas disponibles.

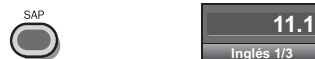

- 2 Presione **[SAP]** repetidamente para recorrer los idiomas de audio disponibles.



- Los idiomas disponibles difieren según la emisión. Se muestra "Otro" cuando no puede obtenerse el idioma de audio o si los idiomas que se obtienen no son Inglés, Español o Francés.

Nota:

- **[SAP]** no se controla dispositivos de audio externo.
- La visualización de información desaparecerá automáticamente dentro de unos segundos.

✓ Información de Pantalla

Puede visualizar el canal actualmente seleccionado u otra información, por ejemplo el modo de audio, en la pantalla del televisor.

TV

En el modo analógico se visualizan el número del canal actual y el modo de audio.

Presione **[INFO]**.



- El número de canal actual, el modo de audio, el tipo de resoluciones para señales de vídeo, la relación de aspecto del televisor, los subtítulos y la clase de Clasificación de programas de televisión en la esquina superior derecha de la pantalla del televisor.
- Para borrar la pantalla, presione **[INFO]** nuevamente. También puede presionar **[BACK]**.

DTV

En el modo digital se visualiza la información de emisión detallada para el canal actual como, por ejemplo, el título del programa y las guías de programas.

Presione **[INFO]** para mostrar por pantalla los detalles del programa seleccionado actualmente.



Información de emisión

Se muestra la siguiente información.

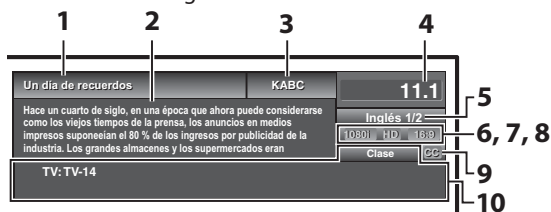

- 1 título de programa
- 2 guía de programas
(Se muestra la guía de programas añadida a la información de emisión. Se muestra un máximo de 4 líneas).
- 3 emisora
- 4 número de canal
- 5 idioma de audio
Consulte "Para Cambiar el Modo de Audio" en la página 16.
- 6 líneas de exploración efectivas y modo de exploración
- 7 el formato de televisión digital
- 8 relación de aspecto del programa
- 9 CC (no disponible si el subtítulo opcional se fija en "Off")
- 10 la clasificación bloqueo infantil

Nota:

- Cuando la guía de programas tenga más de 4 líneas, utilice **[Cursor ▲/▼]** para desplazarse.
- Se visualiza "No se proporciona descripción." cuando no se facilita la guía de programas.
- Mientras se visualiza la guía de programas se interrumpe la función de subtítulos.
- En el modo de entrada externa, se muestra la siguiente pantalla; p. ej.) Cuando se ha conectado un dispositivo externo a la toma de Entrada Vídeo.



- La visualización de información desaparecerá automáticamente en 1 minuto.

✓ **Modo de Visualización de Pantalla del Televisor**

Pueden seleccionarse 4 tipos de modos de visualización cuando la emisora envía una señal de vídeo de 4:3 o 16:9. Y pueden seleccionarse 3 tipos de modos de visualización para señales de entrada PC.

Presione **[FORMAT]** repetidamente para cambiar la relación del aspecto del televisor.



Para señal de vídeo 4:3

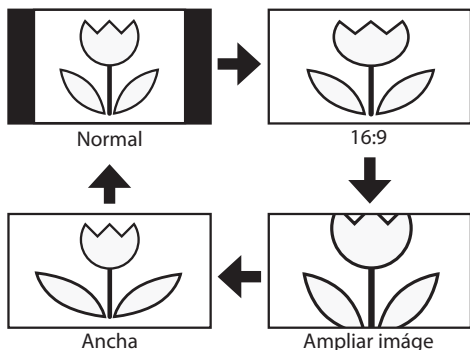

Normal

Visualización de una imagen 4:3 en su tamaño original. Las barras laterales aparecen en ambos extremos de la pantalla.

16:9

Visualización de una imagen 4:3 en un tamaño a escala 16:9; la imagen se extiende horizontalmente para llenar la pantalla.

Ampliar imagen

Visualización de una imagen 4:3 en un tamaño a escala 16:9; la imagen se extiende horizontal y verticalmente para llenar la pantalla. Esto recorta las partes superior e inferior de la imagen.

Ancha

Visualización de una imagen que se muestra con su centro en tamaño original y los extremos se extienden horizontalmente para llenar la pantalla.

Para señal de vídeo 16:9

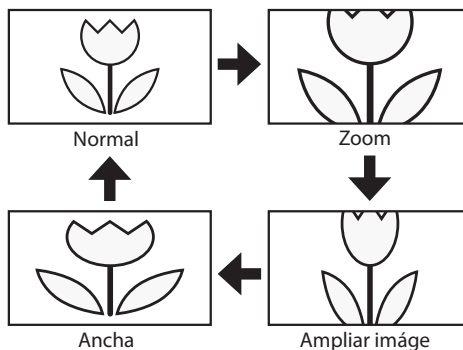

Normal

Visualización de una imagen 16:9 en su tamaño original.

Zoom

Visualización de una imagen 16:9 en su mayor tamaño sin modificar el aspecto horizontal o vertical.

Ampliar imagen

Visualización de una imagen que se extiende verticalmente.

Ancha

Visualización de una imagen que se extiende horizontalmente.

Para señal de Entrada del PC

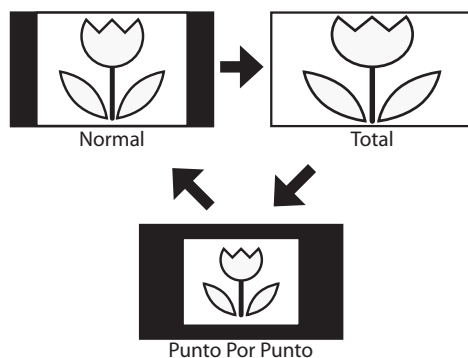

Normal

Visualización de una imagen que se extiende proporcionalmente. Las barras laterales aparecen en ambos extremos de la pantalla.

Total

Visualización de una imagen que se estira para ocupar la pantalla proporcionalmente.

Punto Por Punto

Visualización de una imagen en su tamaño original.

✓ Menú Principal

En esta sección se describen los aspectos generales del menú principal que aparece al presionar [MENU]. Para más detalles, consulte la página de referencia de cada elemento.

El menú principal se compone de los siguientes elementos de ajuste de función.

Presione [MENU].



IMAGEN

Puede ajustar la calidad de la imagen. Consulte "Ajuste de Imagen" en la página 22.

SONIDO

Puede ajustar la calidad de sonido. Consulte "Ajuste de Sonido" en la página 23.

AJUSTE

- Puede explorar automáticamente los canales visibles. Consulte "Sintonización Automática" en la página 19.
- Al seleccionar los canales, puede saltar los canales no deseados usando [CH + / -]. Consulte "Lista de Canales" en la página 20.
- Puede añadir los canales que no fueron explorados durante la exploración automática de canales. Consulte "Agregar Canales" en la página 20.

OPCIONES

- Puede cambiar el formato de visualización para subtítulos, que muestran el diálogo de un programa de televisión u otra información en la pantalla del televisor. Consulte "Subtítulo Cerrado" en la página 24.
- Puede ajustar las limitaciones de visión. Consulte "Bloqueo Infantil" en la página 27.
- Puede ajustar la posición, la estabilidad y la claridad de la pantalla del PC. Consulte "Ajustes de PC" en la página 30.
- Puede seleccionar el modo de ahorro eléctrico. Consulte "Modo de Ahorro de Energía" en la página 31.
- Para ajustar los modos "IMAGEN" y "SONIDO", debe cambiar el valor de "Tienda" a "Casa". Consulte "Ubicación" en la página 32.
- Puede confirmar la versión del software utilizado actualmente en esta unidad. Consulte "Información sobre el Software Actual" en la página 32.

IDIOMA

Puede cambiar el idioma (Inglés, Español, Francés) visualizado en el menú principal. Consulte "Selección de Idioma" en la página 21.

✓ Sintonización Automática

Si cambia los cables, por ejemplo entre la antena y CATV, si mueve la unidad a una zona diferente después de la configuración inicial o si restaura el canal de DTU que borró, deberá realizar una exploración automática de los canales.

Antes de comenzar:

Asegúrese de que la unidad esté conectada a la antena o al cable.

- 1 Presione [MENU] para visualizar el menú principal.



- 2 Utilice [Cursor ▲/▼] para seleccionar "AJUSTE", y luego presione [OK].

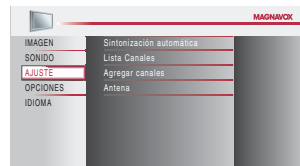

- 3 Utilice [Cursor ▲/▼] para seleccionar "Sintonización automática", y luego presione [OK].

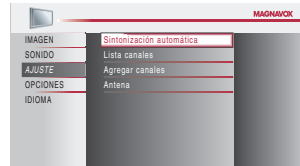

Utilice [Cursor ▲/▼] para seleccionar la opción apropiada, y luego presione [OK].

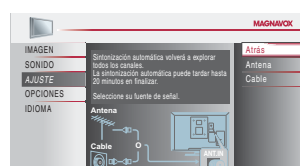

- Cuando la antena aérea esté conectada, seleccione "Antena".
- Cuando se conecte a un CATV, seleccione "Cable".
- Se inicia la función "Sintonización Automática".



- Cuando la exploración y la memorización han finalizado, se muestra el canal memorizado más bajo.

Nota:

- Luego de configurar el "Sintonización automática", utilice las opciones [CH + / -] del control remoto para saltar automáticamente los programas no disponibles.
- Si se conecta directamente al sistema de cable, póngase en contacto con el instalador de CATV.
- Si presiona [⏻ (energía)] o [MENU] durante la exploración automática de canales, este ajuste se cancelará.
- Aún cuando se haya finalizado "Sintonización automática", se perderá su configuración si se desconecta el cable CA antes de apagar la unidad presionando [⏻ (energía)].
- Se le solicitará un Código Id. cuando haya registrado uno en "Bloqueo Infantil". Consulte la página 27.
- Si desea modificar el Código Id., siga las instrucciones de "Introduzca Código Actual". Consulte la página 30.

✓ Lista de Canales

Los canales elegidos aquí pueden ser saltados cuando se realice la selección de canales usando [CH + / -].
Todavía podrán seleccionarse esos canales con [los botones numéricos].

1 Presione [MENU] para visualizar el menú principal.



2 Utilice [Cursor ▲/▼] para seleccionar "AJUSTE", y luego presione [OK].

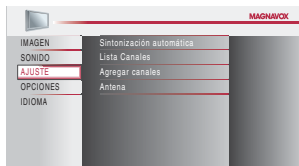

3 Utilice [Cursor ▲/▼] para seleccionar "Lista canales", y luego presione [OK].



4 Utilice [Cursor ▲/▼] para seleccionar el canal que desea eliminar, y luego presione [OK].



- Se oscurece la visualización del canal eliminado. No podrá volver a seleccionar este canal utilizando [CH + / -].
- Para volver a activar un canal eliminado, utilice [Cursor ▲/▼] y presione [OK]. Los canales registrados aparecen resaltados.
- Cuando salte un canal mayor, también se saltarán sus canales menores.

Nota:

- El canal con la indicación "DTV" en la pantalla es ATSC. En caso contrario, el canal es NTSC.

5 Presione [MENU] para salir.



✓ Agregar Canales

Esta función le permite añadir los canales que no fueron añadidos durante la Sintonización automática debido a las condiciones de recepción en la configuración inicial.

1 Presione [MENU] para visualizar el menú principal.



2 Utilice [Cursor ▲/▼] para seleccionar "AJUSTE", y luego presione [OK].

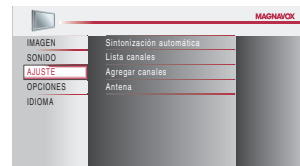

3 Utilice [Cursor ▲/▼] para seleccionar "Agregar canales", y luego presione [OK].

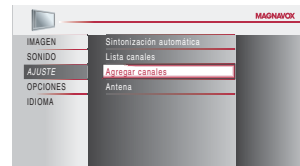

4 Utilice [los botones numéricos] para introducir el número de canal que desea agregar, y luego presione [OK].

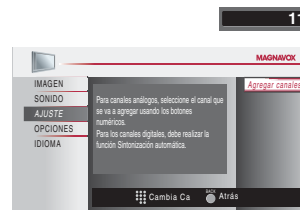
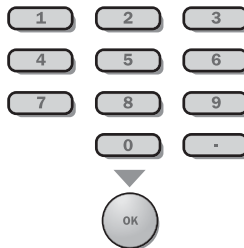

5 Presione [MENU] para salir.



Nota:

- Si la configuración se completa correctamente, se muestra el mensaje "Agregado a la lista de canales".
- Si se utiliza una señal externa, no es posible registrar el canal y el mensaje "No disponible" se mostrará en la pantalla del televisor.
- Si utiliza [CH + / -], podrá seleccionar sólo los canales memorizados.

✓ Confirmación de la Antena

DTV

Esta función le permite comprobar la intensidad de la digital señal de cada canal.

- 1 Presione **[MENU]** para visualizar el menú principal.



- 2 Utilice **[Cursor ▲/▼]** para seleccionar "AJUSTE", y luego presione **[OK]**.

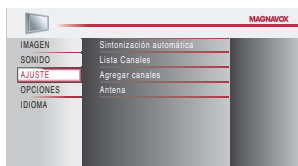

- 3 Utilice **[Cursor ▲/▼]** para seleccionar "Antena", y luego presione **[OK]**.

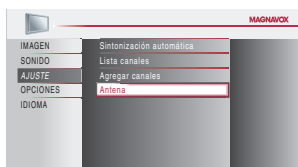

- 4 Utilice **[los botones numéricos]** o **[CH + / -]** para seleccionar el canal respecto del cual desea comprobar la intensidad de la señal.

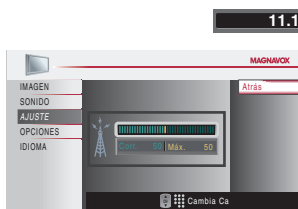
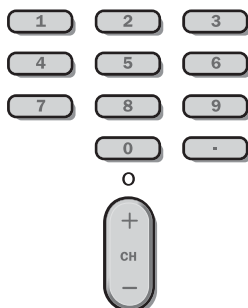

- Si el canal está ajustado a canal analógico o una entrada externa, no puede confirmar el estado de la antena.



- 5 Presione **[MENU]** para salir.



✓ Selección de Idioma

Puede elegir Inglés, Español o Francés como idioma de pantalla.

- 1 Presione **[MENU]** para visualizar el menú principal.



- 2 Utilice **[Cursor ▲/▼]** para seleccionar "IDIOMA", y luego presione **[OK]**.

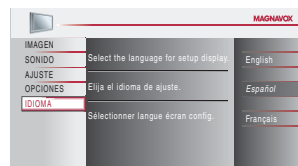

- 3 Utilice **[Cursor ▲/▼]** para seleccionar "English", "Español" o "Français", y luego presione **[OK]**.

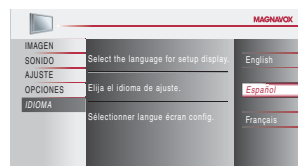

- 4 Presione **[MENU]** para salir.



Nota:

- Si tiene menú en inglés o en francés y necesita en español, presione **[MENU]**. Utilice **[Cursor ▲/▼]** para seleccionar "LANGUAGE" o "LANGUE", y luego presione **[OK]**. Utilice **[Cursor ▲/▼]** para seleccionar "Español", y luego presione **[OK]**. Presione **[MENU]** para eliminar el menú principal.

✓ Ajuste de Imagen

Puede ajustar el claridad, el contraste, el color, el matiz, la nitidez y la temperatura color.

Antes de comenzar: Debe seleccionar "Casa" en "Ubicación". Consulte la página 32. Si no lo hace así, los valores que ha ajustado no se guardarán cuando apague la unidad.

1 Presione [MENU] para visualizar el menú principal.



2 Utilice [Cursor ▲/▼] para seleccionar "IMAGEN", y luego presione [OK].

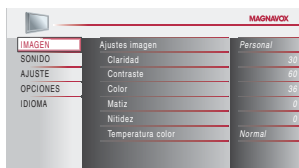

3 Utilice [Cursor ▲/▼] para seleccionar el elemento que desea ajustar, y luego presione [OK].



4 Ajuste la calidad de imagen.

Ajustes imagen

Utilice [Cursor ▲/▼] para seleccionar el valor deseado, y luego presione [OK].

("Personal", "Estándar", "Deportes", "Cine" y "Juego")



Claridad, Contraste, Color, Matiz, Nitidez, Temperatura color

Utilice [Cursor ▲/▼] para seleccionar el valor deseado y, a continuación, utilice [Cursor ◀/▶] para ajustarlo.

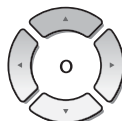

	Cursor ◀	Cursor ▶
Claridad 	para reducir el brillo	para aumentar el brillo
Contraste 	para reducir el contraste	para aumentar el contraste
Color 	para reducir la intensidad de color	para aumentar la intensidad de color
Matiz 	para agregar rojo	para agregar verde
Nitidez 	para suavizar	para agudizar
Temperatura color 	para añadir colores cálidos	para añadir colores fríos

5 Presione [MENU] para salir.



Nota:

- Para cancelar el ajuste de la imagen, presione [MENU].
- Sólo se puede configurar el ajuste "Personal".

✓ Ajuste de Sonido

Puede ajustar el modo de sonido, el ecualizador y otras funciones relacionadas con el sonido.

Antes de comenzar: Debe seleccionar "Casa" en "Ubicación". Consulte la página 32. Si no lo hace así, los valores que ha ajustado no se guardarán cuando apague la unidad.

1 Presione **[MENU]** para visualizar el menú principal.



2 Utilice **[Cursor ▲/▼]** para seleccionar "SONIDO", y luego presione **[OK]**.

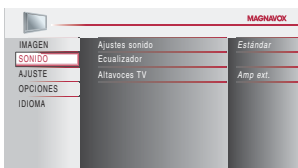

3 Utilice **[Cursor ▲/▼]** para seleccionar el tipo de sonido que desea ajustar, y luego presione **[OK]**.

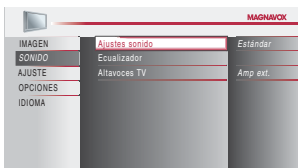

4 Ajuste de los siguientes elementos.

Ajustes sonido

Utilice **[Cursor ▲/▼]** para seleccionar el valor deseado, y luego presione **[OK]**. ("Personal", "Estándar", "Cine", "Música" y "Noticia")

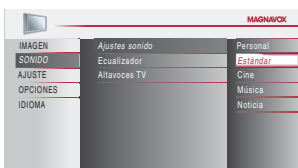

Ecualizador

Ajuste la calidad tonal de cada frecuencia. Utilice **[Cursor ◀/▶]** para seleccionar la frecuencia específica, y utilice **[Cursor ▲/▼]** para ajustar el nivel, y luego presione **[OK]**.

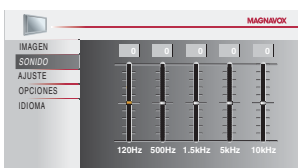
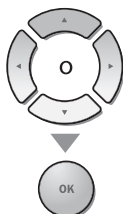

Altavoces TV

Seleccione o no la salida de audio de los altavoces de la unidad. Si está conectado a esta unidad un amplificador compatible con la función CEC utilizando un cable HDMI, podrá acceder sincronizadamente a parte de las operaciones relacionadas con el sonido, por ejemplo, incremento del volumen, utilizando el mando a distancia de la unidad.

Utilice **[Cursor ▲/▼]** para seleccionar la opción deseada, y luego presione **[OK]**.

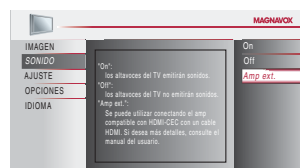

On	Los altavoces emitirán el sonido.
Off	Los altavoces no emitirán el sonido.
Amp ext.	Esta función le permite controlar la salida de audio de dispositivos compatibles con CEC con el mando a distancia de la unidad.

5 Presione **[MENU]** para salir.



Nota:

- Para cancelar el ajuste del sonido, presione **[MENU]**.
- No garantizamos la interoperabilidad al 100% con dispositivos compatibles con CEC de otras marcas.

✓ Subtítulo Cerrado

Puede ver los subtítulos opcionales (CC) de los programas de televisión, películas e informativos. Subtítulo se refiere al texto de diálogo o descripciones mostradas en la pantalla.

1 Presione **[MENU]** para visualizar el menú principal.



2 Utilice **[Cursor ▲/▼]** para seleccionar "OPCIONES", y luego presione **[OK]**.

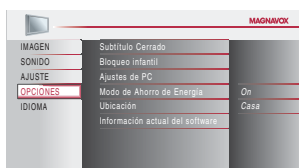

3 Utilice **[Cursor ▲/▼]** para seleccionar "Subtítulo Cerrado", y luego presione **[OK]**.

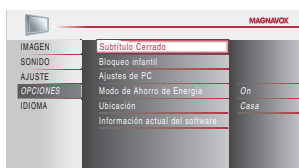

Consulte la siguiente descripción para ajustar cada elemento.



A... "A. Servicio de Subtítulos" ⇒ página 24

B... "B. Servicio digital de Subtítulos" ⇒ página 25

C... "C. Estilo de los Subtítulos" ⇒ página 25

A. Servicio de Subtítulos

4 Utilice **[Cursor ▲/▼]** para seleccionar "Servicio de subtítulos", y luego presione **[OK]**.

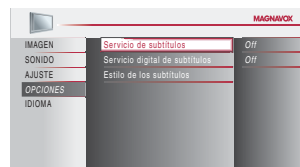

5 Utilice **[Cursor ▲/▼]** para seleccionar el subtítulo deseado, y luego presione **[OK]**.

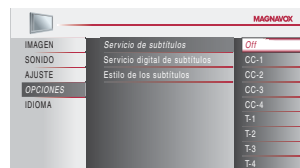

Modo de subtítulos

CC-1 y T-1;

son los servicios primarios de subtítulos y texto. Los subtítulos o el texto se muestran en el mismo idioma que el diálogo del programa (hasta 4 líneas de escritura sobre la pantalla del televisor, sin tapar zonas relevantes de la imagen).

CC-3 y T-3;

sirven como canales de datos preferidos. Los subtítulos o el texto se muestran con frecuencia en un idioma secundario.

CC-2, CC-4, T-2 y T-4;

están raramente disponibles y las emisoras los utilizan solamente en circunstancias especiales, por ejemplo cuando "CC-1" y "CC-3" o "T-1" y "T-3" no están disponibles.

- Hay 3 modos de visualización según los programas:

Modo "Paint-on":

Visualiza inmediatamente en la pantalla del televisor los caracteres introducidos.

Modo "Pop-on":

Una vez que los caracteres son almacenados en memoria, se muestran todos a la vez.

Modo "Roll-up":

Muestra los caracteres continuamente mediante desplazamiento de líneas (máximo 4 líneas).

6 Press **[MENU]** para salir.



B. Servicio Digital de Subtítulos

DTV

Además del subtítulado opcional básico descrito en la página 24, DTV posee su propio subtítulado llamado digital caption service. Utilice este menú para cambiar la configuración del servicio de subtítulado digital.

- 4 Utilice [**Cursor ▲/▼**] para seleccionar "Servicio digital de subtítulos", y luego presione [**OK**].



- 5 Utilice [**Cursor ▲/▼**] para seleccionar los servicio digital de subtítulos DTV deseados, y luego presione [**OK**].

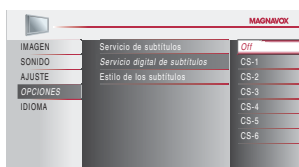

Off	Selecciónelo si no desea Servicio digital de subtítulos. Éste es el ajuste predeterminado.
CS-1 a CS-6	Seleccione uno de ellos antes de cambiar cualquier otro elemento del menú "Subtítulo Cerrado". Seleccione "CS-1" en circunstancias normales.

- 6 Presione [**MENU**] para salir.



Nota:

- "Servicio digital de subtítulos" se puede cambiar dependiendo de la descripción de la emisión.

C. Estilo de los Subtítulos

DTV

Puede cambiar el estilo de subtítulado, p.ej. fuente, color o tamaño, etc.

- 4 Utilice [**Cursor ▲/▼**] para seleccionar "Estilo de los subtítulos", y luego presione [**OK**].

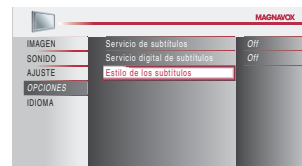

- 5 Utilice [**Cursor ▲/▼**] para seleccionar "Config. Usuariid", y luego presione [**OK**].

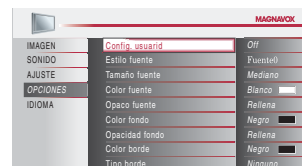

- 6 Utilice [**Cursor ▲/▼**] para seleccionar "On", y luego presione [**OK**].

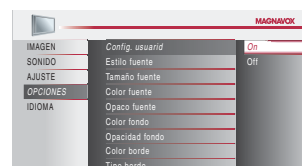

- 7 Utilice [**Cursor ▲/▼**] para seleccionar un elemento, y luego presione [**OK**]. Utilice [**Cursor ▲/▼**] para seleccionar el ajuste deseado, y presione [**OK**].

Visualización de la imagen



Borde
(Color borde y Tipo borde)

Fuente
(Estilo fuente, Tamaño fuente,
Color fuente y Opaco o Transparencia fuente)

Fondo
(Color fondo y Opacidad o Transparencia fondo)

- La descripción de ajuste de cada elemento se muestra en la siguiente página.
- Revise la selección de ajustes que realizó en la siguiente página en la esquina superior derecha del recuadro de ajustes mostrado (no todas las selecciones muestran los cambios realizados).

Estilo fuente

El estilo de fuente de los subtítulos puede modificarse como sigue.

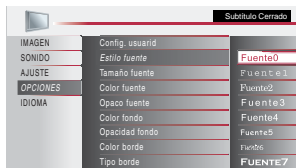

Tamaño fuente

El tamaño de fuente del subtítulo mostrado puede cambiarse como sigue.



Color fuente

El color de fuente del subtítulo mostrado puede cambiarse como sigue.



Opaco fuente

La opacidad de la fuente del subtítulo mostrado puede cambiarse como sigue.

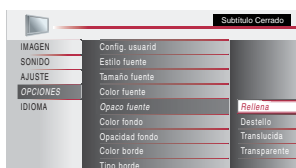

Color fondo

El color de fondo del subtítulo mostrado puede cambiarse como sigue.

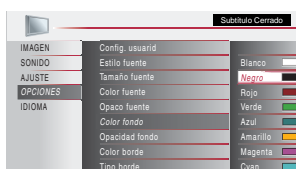

Opacidad fondo

La opacidad de fondo del subtítulo mostrado puede cambiarse como sigue.

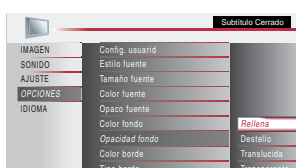

Color borde

El color del borde del subtítulo mostrado puede cambiarse como sigue.

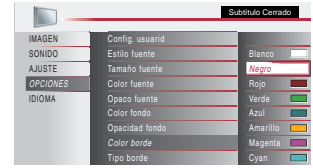

Tipo borde

El tipo de borde del subtítulo mostrado puede cambiarse como sigue.

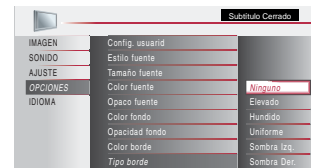

8 Presione [MENU] para salir.



Nota:

- Para mostrar los subtítulos en la pantalla de su televisor, la señal de emisión debe contener los datos de los subtítulos.
- No todos los programas y anuncios de TV contienen subtítulos o todo tipo de subtítulos.
- Los subtítulos y textos pueden no coincidir exactamente con la voz del televisor.
- El cambio de canales puede retrasar los subtítulos unos segundos.
- Ajustar o silenciar el volumen puede retrasar los subtítulos unos segundos.
- Pueden utilizarse abreviaciones, símbolos y otras abreviaturas gramaticales para sincronizar el texto con la acción en pantalla. Esto no es un error de funcionamiento.
- Los subtítulos o caracteres de texto no se visualizarán mientras se muestren el menú principal o la visualización de funciones.
- Si aparece un recuadro negro en la pantalla del televisor, esto significa que los subtítulos están configurados en el modo texto. Para borrar ese recuadro, seleccione "CC-1", "CC-2", "CC-3", "CC-4" o "Off".
- Si la unidad recibe señales de televisión de baja calidad, el subtítulo puede contener errores, o puede no haber subtítulos del todo. Pueden ser causas de señales de baja calidad:
 - Ruido de ignición de automóviles
 - Ruido de motor eléctrico
 - Recepción de señal débil
 - Recepción de señal multiplex (imágenes fantasmas o fluctuaciones en pantalla)
- La unidad retiene la configuración del subtítulo si falla la potencia.
- Los subtítulos no se mostrarán cuando se utilice una conexión HDMI.
- Cuando la unidad recibe una señal de reproducción con efectos especiales (es decir, búsqueda, cámara lenta e imagen congelada) del canal de salida de video del VCR (CA3 o CA4), la unidad podría dejar de mostrar el título o texto correcto.

✓ Bloqueo Infantil

Bloqueo infantil lee los ratings de los programas y niega el acceso a los programas que excedan el nivel de rating prefijado. Con esta función, puede bloquear determinados programas inadecuados para los niños y puede hacer que sea invisible cualquier otro canal o modo de entrada externa.

1 Presione **[MENU]** para visualizar el menú principal.



2 Utilice **[Cursor ▲/▼]** para seleccionar "OPCIONES", y luego presione **[OK]**.

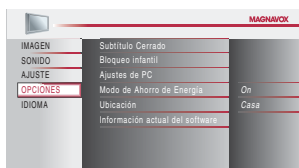

3 Utilice **[Cursor ▲/▼]** para seleccionar "Bloqueo infantil", y luego presione **[OK]**.

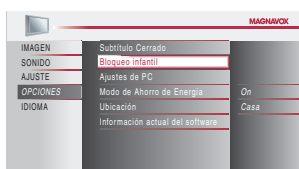

4 Utilice **[los botones numéricos]** para introducir los números de 4 dígitos de su Código Id.

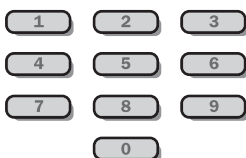

- Si no se ha asignado un Código Id., introduzca **[0], [0], [0], [0]**.
- Cuando el Código Id. es la correcta, se muestra el menú de "Bloqueo infantil".

Consulte la siguiente descripción para ajustar cada elemento.

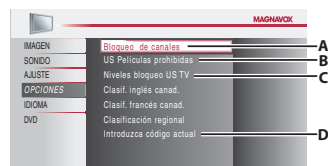

A... "A. Bloqueo de Canales" ⇒ página 28

B... "B. US Películas Prohibidas" ⇒ página 28

C... "C. Niveles Bloqueo US TV" ⇒ página 29

D... "D. Introduzca Código Actual" ⇒ página 30

Nota:

- Cuando seleccione una clasificación y la ajuste en "Bloqueo", las clasificaciones más altas quedarán bloqueadas automáticamente. Las clasificaciones más bajas estarán disponibles para su visión.
- Cuando seleccione la clasificación más alta en "Mirar", todas las clases cambian automáticamente a "Mirar".
- Para bloquear programación inapropiada, fije sus límites en "US Películas prohibidas", "Niveles bloqueo US TV" y "Clasificación regional".
- El ajuste Bloqueo infantil se mantendrá después de producirse un corte en el suministro eléctrico (pero el código de acceso vuelve a 0000).
- Si la clasificación se bloquea, aparecerá .
- "Clasificación regional" estará disponible cuando la unidad reciba una emisión digital utilizando el nuevo sistema de clasificación.
- Si la señal emitida no cuenta con la información descargable de calificación, aparecerá "La clase descargada no se encuentra disponible actualmente." Este mensaje aparecerá también cuando usted trate de acceder a "Clasificación regional" después de haber borrado la información descargable de calificación, y no haya descargado nueva información desde entonces.
- El sistema de clasificación canadiense de esta unidad se basa en el estándar CEA-766-A y la política de la Comisión de Radio, Televisión y Telecomunicaciones Canadiense (CRTC).

A. Bloqueo de Canales

Con esta función puede hacer desaparecer modos de entradas externas o canales específicos.

- 5 Utilice [**Cursor ▲/▼**] para seleccionar "Bloqueo de canales", y luego presione [**OK**].

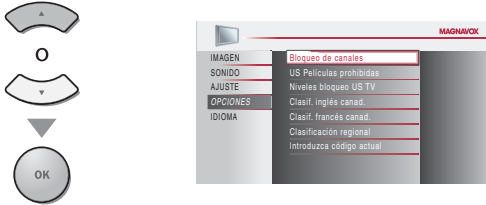

- 6 Utilice [**Cursor ▲/▼**] para seleccionar la opción deseada y, a continuación, pulse [**OK**] repetidamente para cambiar entre "Mirar" y "Bloquear".



- 7 Presione [**MENU**] para salir.



B. US Películas Prohibidas

US Películas prohibidas es el sistema de clasificación creado por la MPAA (Motion Picture Association of America).

- 5 Utilice [**Cursor ▲/▼**] para seleccionar "US Películas prohibidas", y luego presione [**OK**].

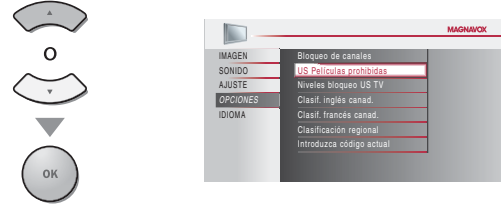

- 6 Utilice [**Cursor ▲/▼**] para seleccionar la clasificación deseada, y luego presione [**OK**] repetidamente para cambiar entre "Mirar" y "Bloquear".



Clasificación	Categoría
X	Exclusivamente para público adulto
NC-17	No apto para menores de 17 años
R	Restringido; menores de 17 años tienen que estar acompañados por un progenitor o un tutor adulto
PG-13	No apto niños menores de 13 años
PG	Se sugiere orientación de los padres
G	Todos los públicos
NR	Sin clasificación

- 7 Presione [**MENU**] para salir.



C. Niveles Bloqueo US TV

- 5 Utilice [**Cursor ▲/▼**] para seleccionar "Niveles bloqueo US TV", y luego presione [**OK**].



- 6 Utilice [**Cursor ▲/▼/◀/▶**] para seleccionar la clasificación deseada, y luego presione [**OK**] repetidamente para cambiar entre "Mirar" y "Bloqueo".

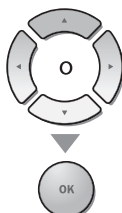

- 7 Presione [**MENU**] para salir.



Para ajustar las subcategorías

En lo referente a TV-MA, TV-14, TV-PG, ó TV-Y7, puede seguir ajustando las subcategorías para bloquear elementos específicos de la programación. Para ajustar las subcategorías, siga el paso indicado.

Utilice [**Cursor ▲/▼/◀/▶**] para seleccionar la clasificación deseada, y luego presione [**OK**] repetidamente para cambiar entre "Mirar" y "Bloqueo".

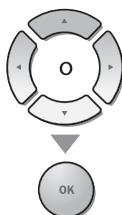

Clasificación	Categoría	
TV-MA	Exclusivamente para público adulto	superior ↑ ↓ inferior
TV-14	No apto niños menores de 14 años	
TV-PG	Se sugiere orientación de los padres	
TV-G	Todos los públicos	
TV-Y7	Apto para todos los niños desde los 7 años	
TV-Y	Apto para todos los niños	

Subclasificación	Categoría	Clasificación
FV	Fantasia Violencia	TV-Y7
V	Violencia	TV-PG
S	Situación Sexual	TV-14
L	Lenguaje Grosero	TV-MA
D	Diálogo Sugerente	TV-PG, TV-14

Nota:

- Las subcategorías bloqueadas aparecerán junto a la categoría de clasificación principal en el menú "Niveles bloqueo US TV".
- No podrá bloquear una subcategoría (D, L, S o V) si la clase principal está ajustada en "Mirar".
- Al cambiar la categoría a "Bloqueo" o "Mirar", cambia automáticamente todas sus subcategorías a lo mismo ("Bloqueo" o "Mirar").

D. Introduzca Código Actual

A pesar de que la unidad viene con el código default (0000), usted puede fijar su propio Código Id.

5 Utilice [**Cursor ▲/▼**] para seleccionar "Introduzca código actual", y luego presione [**OK**].

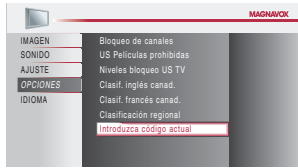

6 Presione [**los botones numéricos**] para introducir el nuevo Código Id. de 4 dígitos.

- Vuelva a introducir el Código Id. en el espacio "Confirme cód. de acceso."

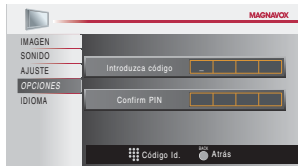
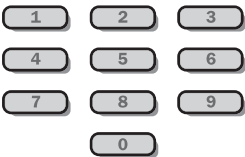

7 Presione [**MENU**] para salir.



Nota:

- Asegúrese de que el nuevo Código Id. y el Código Id. de confirmación son exactamente iguales. Si son diferentes, el espacio queda en blanco para volver a introducirla.
- Su Código Id. se borrará y volverá a la predeterminada (0000) cuando se produzca un fallo en la alimentación. Si olvida el Código Id., desenchufe el cable de alimentación de CA durante 10 segundos para reiniciar el Código Id. a 0000.

✓ Ajustes de PC

Esta función le permite ajustar la posición de la pantalla del PC, la hora y la fase, durante la entrada de PC.

1 Presione [**MENU**] para visualizar el menú principal.



2 Utilice [**Cursor ▲/▼**] para seleccionar "OPCIONES", y luego presione [**OK**].

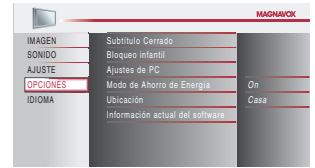

3 Utilice [**Cursor ▲/▼**] para seleccionar "Ajustes de PC", y luego presione [**OK**].

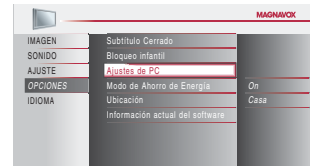

4 Utilice [**Cursor ▲/▼**] para seleccionar la opción que desea ajustar, y luego presione [**OK**].

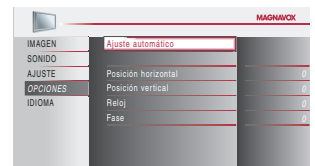

✓ Modo de Ahorro de Energía

Puede ajustar el consumo de potencia en ahorrar o no.

5 Haga el ajuste.

Ajuste automático

Utilice [Cursor ▲/▼] para seleccionar "Ajuste", y luego presione [OK].

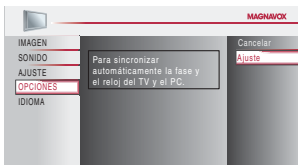

- La posición Horizontal/Vertical, Reloj y Fase de la pantalla del PC se ajustan automáticamente.

Posición Horizontal, Posición Vertical

Utilice [Cursor ◀▶] para ajustar.

	Cursor ◀	Cursor ▶
Posición Horizontal 	para mover la pantalla del ordenador hacia la izquierda	para mover la pantalla del ordenador hacia la derecha
Posición Vertical 	para mover la pantalla del ordenador hacia arriba	para mover la pantalla del ordenador hacia abajo

Reloj, Fase

Utilice [Cursor ◀▶] para fijar los ajustes "Reloj" a fin de estabilizar la pantalla del PC y los ajustes "Fase" para mejorar la claridad de la misma.

	Cursor ◀	Cursor ▶
Reloj 	para decrementar el valor del ajuste	para incrementar el valor del ajuste
Fase 		

6 Presione [MENU] para salir.



Nota:

- Es posible que no obtenga una pantalla apropiada con "Ajuste automático" para algunas señales. En este caso, ajuste las opciones manualmente.
- Ajuste la opción "Fase" después de haber ajustado correctamente la opción "Reloj".

1 Presione [MENU] para visualizar el menú principal.



2 Utilice [Cursor ▲/▼] para seleccionar "OPCIONES", y luego presione [OK].

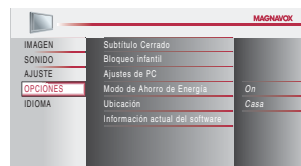

3 Utilice [Cursor ▲/▼] para seleccionar "Modo de Ahorro de Energía", y luego presione [OK].

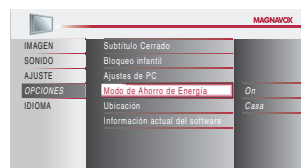

4 Utilice [Cursor ▲/▼] para seleccionar el modo deseado, y luego presione [OK].

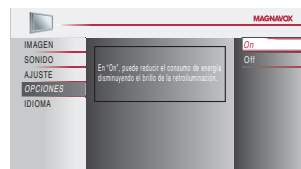

On	Elija si quiere reducir el consumo de potencia.
Off	El consumo de energía posiblemente exceda el requerimiento límite de la calificación ENERGY STAR®.

5 Presione [MENU] para salir.



✓ Ubicación

Al seleccionar "Tienda", el consumo de energía posiblemente exceda el requerimiento límite de la calificación ENERGY STAR®.

1 Presione [MENU] para visualizar el menú principal.



2 Utilice [Cursor ▲/▼] para seleccionar "OPCIONES", y luego presione [OK].

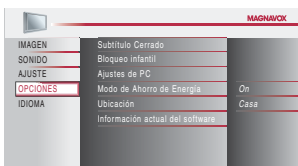

3 Utilice [Cursor ▲/▼] para seleccionar "Ubicación", y luego presione [OK].

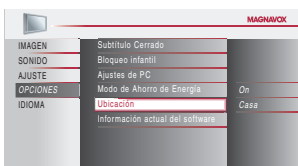

4 Utilice [Cursor ▲/▼] para seleccionar la ubicación deseada, y luego presione [OK].

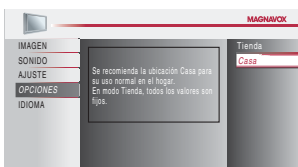

5 Presione [MENU] para salir.



✓ Información sobre el Software Actual

Esta función muestra la versión del software que está utilizando actualmente.

1 Presione [MENU] para visualizar el menú principal.



2 Utilice [Cursor ▲/▼] para seleccionar "OPCIONES", y luego presione [OK].

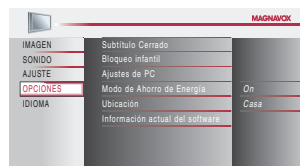

3 Utilice [Cursor ▲/▼] para seleccionar "Información actual del software", y luego presione [OK].

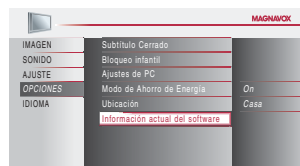

4 Confirme la versión del software que está utilizando actualmente.

Para 22MF339B



Para 19MF339B



5 Presione [MENU] para salir.



✓ Preguntas Frecuentes

Pregunta	Respuesta
Mi control remoto no funciona. ¿Qué debo hacer?	<ul style="list-style-type: none"> • Compruebe la conexión de antena o de cable con la unidad principal. • Compruebe las pilas del mando a distancia. • Compruebe si hay algún obstáculo entre la ventana del sensor de infrarrojos y el mando a distancia. • Pruebe la salida de la señal. Si es correcta, es posible que haya algún problema con el sensor de infrarrojos. • Consulte "Comprobación de la Señal de Infrarrojos (IR)" en la página 36. • Con el mando a distancia, apunte directamente hacia la ventana del sensor de infrarrojos en la parte delantera de la unidad. • Reduzca la distancia con respecto a la unidad. • Reinserte las pilas con sus polaridades (signos +/-) como indicadas. • Cuando hay un dispositivo provisto de infrarrojos como un ordenador cerca de esta unidad, puede interferir con la señal del mando a distancia de esta unidad. • Retire dicho dispositivo con infrarrojos alejándolo de la unidad, cambie el ángulo del sensor de infrarrojos y desactive la función que habilita la comunicación por infrarrojos.
¿Por qué aparece la configuración inicial cada vez que enciendo esta unidad?	<ul style="list-style-type: none"> • Conecte el cable coaxial RF directamente a la unidad y ejecute la configuración inicial. • Asegúrese de completar la exploración de canales antes de apagar la unidad.
¿Por qué no puedo ver algunos programas de televisión?	<ul style="list-style-type: none"> • Asegúrese de que la exploración automática de canales ha finalizado. Consulte "Sintonización automática" en la página 19. • La exploración automática de canales debe haberse finalizado cuando configure la unidad por primera vez o cuando la traslade a un lugar donde se emitan canales anteriormente no disponibles. • Es posible que el canal seleccionado no se esté emitiendo. • Cuando la exploración automática de canales se interrumpe y no se finaliza, algunos canales no se recibirán. Asegúrese de finalizar. Consulte "Sintonización automática" en la página 19. • El canal seleccionado no puede visualizarse debido a la configuración Bloqueo Infantil. Consulte "Bloqueo Infantil" en la página 27. • La unidad requiere algún tipo de señal de antena. Necesita conectar a la unidad una antena bajo techo (VHF /UHF), una antena exterior (VHF /UHF) o un cable coaxial RF de la toma en la pared de cable/satélite.
¿Por qué no veo las imágenes de los dispositivos externos conectados?	<ul style="list-style-type: none"> • Verifique que esté seleccionado el modo de entrada correcto presionando [SOURCE] o utilizando [CH + / -]. Consulte "Para Cambiar Entre Cada Modo de Entrada" en la página 16. • Compruebe la conexión de antena o de cable con la unidad principal. • Cuando utilice la Conexión de Vídeo en Componentes verifique que los conectores de Verde (Y), Azul (Pb/Cb) y Rojo (Pr/Cr) estén conectados a las correspondientes tomas coloreadas de la unidad.
Cada vez que selecciono un número de canal, éste se cambia automáticamente.	<ul style="list-style-type: none"> • Muchos canales digitales tienen números de canal alternativos. La unidad cambia dichos números automáticamente a los correspondientes a las emisoras activas. Estos son los números utilizados para emisiones analógicas.
¿Por qué no aparecen los subtítulos completos? O: los subtítulos están retrasados con respecto al diálogo.	<ul style="list-style-type: none"> • Los subtítulos que se retrasan unos segundos con respecto al diálogo real son habituales en las emisiones en directo. La mayoría de las empresas de producción de subtítulos pueden mostrar un diálogo hasta un máximo de 220 palabras por minuto. Si un diálogo supera ese límite, se utiliza una edición selectiva para garantizar que los subtítulos se mantienen actualizados con el diálogo de la pantalla del televisor en cada momento.
¿Cómo puedo ajustar el reloj?	<ul style="list-style-type: none"> • Esta unidad no cuenta con función de reloj.

✓ Guía de Solución de Problemas

Si la unidad no funciona correctamente cuando se siguen las instrucciones de este manual, **compruebe la siguiente tabla antes de llamar al servicio técnico.**

Síntoma	Solución
No hay corriente.	<ul style="list-style-type: none"> • Asegúrese que el cable de alimentación de CA esté conectado. • Verifique que la instalación proporciona el voltaje adecuado enchufando otro electrodoméstico en la toma de CA. • Si se produce un corte de alimentación, desenchufe el cable de alimentación de CA durante 1 minuto para permitir que la unidad se reinicie.
El botón de control no funciona.	<ul style="list-style-type: none"> • Pulse sólo un botón por vez. NO pulse simultáneamente más de un botón.
La unidad está encendida pero no hay imagen en la pantalla	<ul style="list-style-type: none"> • Verificar si está correctamente conectada la antena, el receptor de cable o la caja de satélite. • Verificar si todos los cables de la unidad están conectados a las tomas de salida correctas de su dispositivo, tal como el BD/DVD. • Comprobar que el modo de entrada seleccionado esté conectado a la toma de entrada que funcione. • Verifique que su ordenador NO esté en el modo de espera cuando el modo de entrada de esta unidad esté en modo PC. Pulse cualquier botón del teclado para despertar su ordenador.
No hay imagen ni sonido.	<ul style="list-style-type: none"> • Compruebe si la unidad está encendido. • Compruebe la conexión eléctrica. • Verificar si todos los cables de la unidad están conectados a las tomas de salida correctas de su dispositivo, tal como el BD/DVD. • Vea otros canales de televisión. El problema podría limitarse a una emisora. • Apague la unidad y espere aproximadamente 1 minuto para volver a encenderlo. • Verificar si está correctamente conectada la antena, el receptor de cable o la caja de satélite. • Comprobar que el modo de entrada seleccionado esté conectado a la toma de entrada que funcione. • Verifique que su ordenador NO esté en el modo de espera cuando el modo de entrada de esta unidad esté en modo PC. Pulse cualquier botón del teclado para despertar su ordenador. • Asegúrese que el sonido no esté desactivado. Presione [MUTE] para que aparezca la barra de volumen y el nivel de volumen real en la pantalla del televisor. • Asegúrese de que el volumen NO está en "0" (cero) o "Mudo". Si fuese así, utilice [VOL + / -] para ajustar el volumen al nivel deseado.
No hay color.	<ul style="list-style-type: none"> • Vea otros canales de televisión. El problema podría limitarse a una emisora. • Ajuste "Color" en el menú de imagen.
El ajuste de "IMAGEN" y "SONIDO" no se lleva a cabo cada vez que enciende la unidad.	<ul style="list-style-type: none"> • Debe configurar "Casa" en "Ubicación". Consulte la página 32. • De otra forma, los ajustes que configure no se memorizarán cuando apague la unidad.
Sonido correcto, imagen deficiente	<ul style="list-style-type: none"> • La interferencia eléctrica de aparatos cercanos puede afectar a la calidad de la imagen. • Ajuste "Contraste" y "Claridad" en el menú de imagen. • Vea otros canales de televisión. El problema podría limitarse a una emisora. • Para obtener la mejor calidad de imágenes, vea los programas de pantalla grande de "alta definición". Si no está disponible el contenido HD, vea los programas de "definición normal".
Imagen correcto, sonido deficiente	<ul style="list-style-type: none"> • Vea otros canales de televisión. El problema podría limitarse a una emisora. • Verifique que el cable de audio esté conectado correctamente.
Se ve una imagen distorsionada o se escucha un sonido inusual.	<ul style="list-style-type: none"> • Puede que otros electrodomésticos, coches, motos o luces fluorescentes estén produciendo interferencias. • Mueva la unidad a otro lugar para ver si ésta es la causa del problema.
Imágenes fantasma, líneas o rayas en la imagen	<ul style="list-style-type: none"> • La interferencia eléctrica de aparatos cercanos puede afectar a la calidad de la imagen. • Vea otros canales de televisión. El problema podría limitarse a una emisora.
En la pantalla se visualiza "ruido" o "impureza".	<ul style="list-style-type: none"> • Cuando las capacidades de la unidad sean superiores a las de la emisión digital, aumentará la señal para equiparse a las capacidades de visualización de la unidad. Esto podría producir ruido o impureza.
Marcas de diferente color en la pantalla del televisor	<ul style="list-style-type: none"> • Vea otros canales de televisión. El problema podría limitarse a una emisora.

Síntoma	Solución
Cambie a una entrada diferente y el volumen	<ul style="list-style-type: none"> Esta unidad memorizará el nivel de volumen de la última vez que lo ajustó. La intensidad sonora cambiará si otro aparato está a un volumen más alto o más bajo.
Cambie a una entrada diferente y el tamaño de la pantalla cambiará	<ul style="list-style-type: none"> Esta unidad memorizará el modo de visualización de la última vez que utilizó los modos de entrada concretos.
La imagen visualizada no cubre la pantalla entera	<ul style="list-style-type: none"> Si está usando la unidad como monitor de PC, asegúrese que estén bien configurados la "Posición Horizontal" y la "Posición Vertical" en la sección "Ajustes de PC". Si está viendo la televisión o usando el Vídeo, el S-Vídeo, el Vídeo en componentes o el HDMI con la entrada 480i, presione [FORMAT] repetidamente para moverse por los diferentes modos de pantalla.
Los subtítulos aparecen en un recuadro blanco. No aparece ningún subtítulo en el programa de soporte de subtítulos.	<ul style="list-style-type: none"> Las interferencias procedentes de edificios o condiciones climatológicas pueden hacer que los subtítulos aparezcan incompletos. La emisora puede acortar el programa para insertar publicidad. El decodificador de subtítulos no puede leer la información del programa acortado.
No aparece ningún subtítulo cuando se reproduce un disco o una cinta de vídeo con subtítulos.	<ul style="list-style-type: none"> Es posible que la cinta de vídeo se haya copiado ilegalmente o que la señal de subtítulos no se haya leído durante la copia.
Aparece un recuadro negro en la pantalla del televisor.	<ul style="list-style-type: none"> Se ha seleccionado el modo texto para subtítulos. Seleccione "CC-1", "CC-2", "CC-3", "CC-4" o "Off".

Nota:

- El panel LCD está fabricado para proporcionar muchos años de vida útil. Ocasionalmente, unos pocos píxeles no activos pueden aparecer como un punto fijo de color azul, verde o rojo. Este hecho no se considera un defecto en la pantalla LCD.
- Algunas funciones no están disponibles en ciertos modos, lo cual no implica ningún mal funcionamiento. Lea las descripciones de este manual para obtener más detalles sobre las operaciones correctas.

✓ **Glosario**

ATSC

Acronimo de "Advanced Television Systems Committee" (Comité de sistemas avanzados de televisión) y el nombre de unas normas de emisión digital.

CEC

(Control de Electrónica del Consumidor)

Esto permite operar las funciones relacionadas entre los dispositivos con características CEC de nuestra marca y esta unidad. No garantizamos la interoperabilidad al 100% con dispositivos compatibles con CEC de otras marcas.

Contraseña / Código Id.

Un número almacenado de 4 dígitos que permite el acceso a las funciones de control parental.

Dolby Digital

El sistema desarrollado por Dolby Laboratories para comprimir el sonido digital. Ofrece un sonido estéreo (2 canales) o audio multicanal.

HDMI

(interfase de multimedia de alta definición)

Interfase que soporta todos los formatos no comprimidos digitales de sonido/imagen como por ejemplo descodificadores, reproductores de DVD o televisores digitales, por un solo cable.

HDTV (televisión de alta definición)

Reciente formato digital que produce una alta resolución y una elevada calidad de imagen.

NTSC

Acronimo de "National Television Systems Committee" (Comité de sistemas nacionales de televisión) y el nombre de unas normas de emisión analógica.

Las emisoras dejarán de transmitir al aire señales NTSC durante el 2009.

Relación del aspecto

La anchura de una pantalla de televisión con respecto a su altura. Los televisores convencionales son de 4:3 (en otras palabras, la pantalla del televisor es casi cuadrada); los modelos de pantalla ancha son de 16:9 (la pantalla del televisor es casi dos veces más ancha que alta).

SAP (programa de sonido secundario)

Segundo canal de audio transmitido por separado del canal de audio principal. Este canal de audio se utiliza como alternativo en la emisión bilingüe.

SDTV

(televisión de definición estándar)

Formato digital estándar similar a la calidad de imagen de NTSC.

S-Video

Ofrece imágenes de mayor calidad al transmitir cada señal, color (c) y luminancia (y) de manera independiente entre sí a través de cables separados.

Vídeo en componentes

Se trata de un formato de señal de vídeo que transmite cada uno de los 3 colores principales de luz (rojo, azul y verde) a través de diferentes líneas de señal. Esto permite a los espectadores experimentar colores de imagen muy similares a los originales. Existen diversos formatos de señal, incluidos el denominado Y/Pb/Pr y el denominado Y/Cb/Cr.

✓ **Mantenimiento**

Limpieza del Mueble

- Limpie el panel delantero y otras superficies exteriores del la unidad con un trapo suave inmerso en agua templada y bien escurrido.
- No utilice nunca disolvente ni alcohol. No suelte líquido insecticida en aerosol cerca del la unidad. Estos productos químicos pueden causar daños y decoloración en las superficies expuestas.

Limpieza de la Pantalla LCD

Limpie la pantalla LCD del la unidad con un paño suave. Antes de limpiar la pantalla LCD, desconecte el cable de alimentación.

Reparación

Si su unidad deja de funcionar, no intente corregir el problema usted mismo. En su interior no contiene piezas que puedan ser reparadas por el usuario. Apague la unidad, desenchufe el cable de alimentación y llame a nuestro teléfono gratuito de atención al cliente, que encontrará en la portada de este manual para localizar un centro de servicio autorizado.

Comprobación de la Señal de Infrarrojos (IR)

Si el mando a distancia no funciona correctamente, puede utilizar una cámara digital (incluso un teléfono móvil con cámara incorporada) para comprobar si está enviando una señal de infrarrojos.



- Con una cámara digital (incluyendo las cámaras integradas en teléfonos móviles): Apunte la Cámara Digital hacia el diodo infrarrojo de control remoto al frente del mando a distancia. Presione cualquier botón del mando a distancia y observe el visor de la cámara digital. Si la luz infrarroja pulsátil aparece en la cámara, el mando a distancia está emitiendo una señal IR.

✓ Denominaciones de Canales de Cable

Si se suscribe a la televisión por cable, los canales se muestran como 1-135.

Las empresas de cable a menudo denominan los canales con letras o combinaciones de letra-número. Compruebe este detalle con su empresa local de cable. La tabla siguiente incluye las denominaciones de canal de cable habituales.

Canal CATV	5A	2	3	4	5	6	7	8	9	10	11	12	13	A	B	C	D	E	F	G	H
Pantalla de TV	1	2	3	4	5	6	7	8	9	10	11	12	13	14	15	16	17	18	19	20	21
Canal CATV	I	J	K	L	M	N	O	P	Q	R	S	T	U	V	W	W+1	W+2	W+3	W+4	W+5	W+6
Pantalla de TV	22	23	24	25	26	27	28	29	30	31	32	33	34	35	36	37	38	39	40	41	42
Canal CATV	W+7	W+8	W+9	W+10	W+11	W+12	W+13	W+14	W+15	W+16	W+17	W+18	W+19	W+20	W+21	W+22	W+23	W+24	W+25	W+26	W+27
Pantalla de TV	43	44	45	46	47	48	49	50	51	52	53	54	55	56	57	58	59	60	61	62	63
Canal CATV	W+28	W+29	W+30	W+31	W+32	W+33	W+34	W+35	W+36	W+37	W+38	W+39	W+40	W+41	W+42	W+43	W+44	W+45	W+46	W+47	W+48
Pantalla de TV	64	65	66	67	68	69	70	71	72	73	74	75	76	77	78	79	80	81	82	83	84
Canal CATV	W+49	W+50	W+51	W+52	W+53	W+54	W+55	W+56	W+57	W+58	A-5	A-4	A-3	A-2	A-1	W+59	W+60	W+61	W+62	W+63	W+64
Pantalla de TV	85	86	87	88	89	90	91	92	93	94	95	96	97	98	99	100	101	102	103	104	105
Canal CATV	W+65	W+66	W+67	W+68	W+69	W+70	W+71	W+72	W+73	W+74	W+75	W+76	W+77	W+78	W+79	W+80	W+81	W+82	W+83	W+84	W+85
Pantalla de TV	106	107	108	109	110	111	112	113	114	115	116	117	118	119	120	121	122	123	124	125	126
Canal CATV	W+86	W+87	W+88	W+89	W+90	W+91	W+92	W+93	W+94												
Pantalla de TV	127	128	129	130	131	132	133	134	135												

✓ Especificaciones Generales

Formato de TV: Estándar de TV ATSC / NTSC-M

Sistema de subtítulos cerrados (CC):

§15,122 / FCC (digital CC)

§15,119 / FCC (analógico CC)

Cobertura de canales (ATSC / NTSC):

Terrestre

VHF: 2~13 **UHF:** 14~69

CATV

2~13, A~W,

W+1~W+94 (analógico W+1~W+84),

A-5~A-1, 5A

Sistema de sintonización:

Sistema de sintonización sintetizada de frecuencia de canales

Acceso a canales:

Teclado de acceso directo, exploración programable y arriba / abajo

✓ Especificación Eléctrica

Salida de Audio: 3W, 8Ω x 2

✓ Otras Especificaciones

Terminales:

Entrada de Antena:

VHF / UHF / CATV

75Ω desequilibrados (tipo F)

Entrada de Sonido:

Clavija RCA (I/D) x 6

500mV rms

Entrada de Vídeo:

Clavija RCA x 1

1V p-p (75Ω)

Entrada de S-Vídeo:

Minitoma DIN de 4-patillas x 1

Y: 1V p-p (75Ω)

C: 286mV p-p (75Ω)

Entrada de Vídeo en componentes:

Clavija RCA x 3

Y: 1V p-p (75Ω)

Pb/Cb: 700mV p-p (75Ω)

Pr/Cr: 700mV p-p (75Ω)

Entrada de HDMI: HDMI 19 patillas x 2

Entrada PC: D-Sub 15 pines x 1 (RGB)

Mini toma ø3.5mm x 1 (sonido)

Salida de Audio digital Coaxial:

Clavija RCA x1

500mV p-p (75Ω)

Auriculares: 1/8 pulgadas x 1 (3,5mm)

Mando a distancia:

Sistema de luz infrarroja codificada digitalmente

Temperatura de funcionamiento:

41°F (5°C) a 104°F (40°C)

Requisitos de potencia:

120V~ CA +/- 10%, 60Hz +/- 0,5%

[22MF339B]

Consumo de potencia (máximo):

70W

LCD: Clase de 22 pulgadas

(21,6 pulgadas medido diagonalmente)

Dimensiones: <sin soporte>

<con soporte>

Ancho: 21,4 pulg (542,8mm)

21,4 pulg (542,8mm)

Altura: 14,8 pulg (373,6mm)

16,2 pulg (411,2mm)

Profundidad: 4,0 pulg (100,2mm)

8,3 pulg (210,0mm)

Peso: 9,8 libras. (4,4kg)

10,4 libras. (4,7kg)

[19MF339B]

Consumo de potencia (máximo):

55W

LCD: Clase de 19 pulgadas

(18,5 pulgadas medido diagonalmente)

Dimensiones: <sin soporte>

<con soporte>

Ancho: 18,8 pulg (477,5mm)

18,8 pulg (477,5mm)

Altura: 13,1 pulg (330,4mm)

14,5 pulg (365,8mm)

Profundidad: 3,7 pulg (91,7mm)

8,3 pulg (210,0mm)

Peso: 8,0 libras. (3,6kg)

8,6 libras. (3,9kg)

• Los diseños y las especificaciones pueden ser objeto de modificaciones sin previo aviso y sin obligaciones legales por nuestra parte.

• Si se produce una discrepancia entre idiomas, el idioma predeterminado será el inglés.

GARANTÍA LIMITADA NOVENTA (90) DÍAS DE MANO DE OBRA, UN (1) AÑO DE PIEZAS

COBERTURA DE GARANTÍA:

La obligación de esta garantía se limita a los términos establecidos a continuación.

QUIÉNES ESTÁN CUBIERTOS:

La compañía le garantiza el producto al comprador original o a la persona que lo recibe como regalo contra defectos en los materiales y en la mano de obra, a partir de la fecha de la compra original ("período de garantía") en el distribuidor autorizado. El recibo de ventas, donde aparecen el nombre del producto y la fecha de la compra en un distribuidor autorizado, se considerará comprobante de esta fecha.

LO QUE ESTÁ CUBIERTO:

Esta garantía cubre productos nuevos si se produce algún defecto en el material o la mano de obra y la compañía recibe un reclamo válido dentro del período de garantía. A su propia discreción, ésta (1) reparará el producto sin costo, usando piezas de repuesto nuevas o reacondicionadas; (2) cambiará el producto por uno nuevo o que se ha fabricado con piezas nuevas o usadas utilizables, y que sea al menos funcionalmente equivalente o lo más parecido al producto original del inventario actual; o (3) reembolsará el precio de compra original del producto.

La compañía garantiza productos o piezas de repuesto proporcionados bajo esta garantía contra defectos en los materiales y en la mano de obra durante noventa (90) días o por el resto de la garantía del producto original, lo que le proporcione más cobertura. Cuando se cambia un producto o una pieza, el artículo que usted recibe pasa a ser de su propiedad y el que le entrega a la compañía pasa a ser propiedad de ésta última. Cuando se proporcione un reembolso, su producto pasa a ser propiedad de la compañía.

Nota: Cualquier producto que se venda y que esté identificado como reacondicionado o renovado tiene una garantía limitada de noventa (90) días.

El producto de reemplazo sólo se puede enviar si se cumplen todos los requisitos de la garantía. El incumplimiento de tales requisitos puede ocasionar un retardo.

LO QUE NO SE CUBRE: EXCLUSIONES Y LIMITACIONES:

La garantía limitada aplica sólo a los productos nuevos fabricados por o para la compañía que se pueden identificar por la marca registrada, el nombre comercial o por tener el logotipo correspondiente. Esta garantía limitada no se aplica a ningún producto de hardware ni de software que no sea de la compañía, incluso si viene empacado con el producto o si se vende junto con éste. Los fabricantes, proveedores o editores que no sean de la compañía pueden proporcionar una garantía por separado para sus propios productos empacados con el producto.

La compañía no es responsable por ningún daño o pérdida de programas, datos u otra información almacenados en algún medio contenido en el producto, ni por ningún otro producto o pieza que no esté cubierta por esta garantía. La recuperación o la reinstalación de programas, datos u otra información no está cubierta por esta garantía limitada.

Esta garantía no aplica (a) a daños causados por accidente, abuso, mal uso, negligencia, mala aplicación o por productos no provistos por la compañía; (b) a daño provocado por servicio realizado por cualquier persona o establecimiento de servicio no autorizado por la compañía; (c) a productos o piezas que se hayan modificado sin la autorización por escrito de la compañía; (d) si se ha retirado o desfigurado el número de serie; y tampoco se aplica la garantía a (e) productos, accesorios o insumos vendidos TAL COMO ESTÁN sin garantía de ningún tipo, lo que incluye productos vendidos TAL COMO ESTÁN por algunos distribuidores.

Esta garantía limitada no cubre:

- Los costos de envío al devolver el producto defectuoso.
- Los costos de mano de obra por la instalación o configuración del producto, el ajuste de controles del cliente en el producto y la instalación o reparación de sistemas de antena o fuente de señal externos al producto.
- La reparación del producto o el reemplazo de piezas debido a instalación o mantenimiento inadecuada, a conexiones hechas a un suministro de voltaje inadecuado, sobrevoltaje de la línea de alimentación, daño causado por relámpagos, imágenes retenidas o marcas en la pantalla producto de la visualización de contenido fijo durante períodos prolongados, reparaciones cosméticas debido al desgaste normal, reparaciones no autorizadas u otras causas que no se encuentren bajo el control de la compañía.
- Daños o reclamos por productos que no están disponibles para su uso, por datos perdidos o por pérdida de software.
- Daños debido a mala manipulación en el transporte o accidentes de envío al devolver el producto.
- Un producto que requiera modificación o adaptación para permitir su funcionamiento en algún país que no sea el país para el que se diseñó, fabricó, aprobó y/o autorizó o la reparación de productos dañados por estas modificaciones.
- Un producto que se use para propósitos comerciales o institucionales (lo que incluye, entre otros, los de alquiler).
- La pérdida del producto en el envío y cuando no se pueda proporcionar una firma que verifique el recibo.
- No operar según el Manual del propietario.

PARA OBTENER AYUDA...

Comuníquese con el Centro de Atención al Cliente al:
1-866-341-3738

LA REPARACIÓN O EL REEMPLAZO, SEGÚN LO DISPONE ESTA GARANTÍA, ES LA SOLUCIÓN EXCLUSIVA PARA EL CLIENTE. LA COMPAÑÍA NO SERÁ RESPONSABLE DE LOS DAÑOS INCIDENTALES O INDIRECTOS QUE INFRINJAN ALGUNA GARANTÍA EXPRESA O IMPLÍCITA SOBRE ESTE PRODUCTO. CON EXCEPCIÓN DE LO QUE PROHIBA LA LEY VIGENTE, TODA GARANTÍA IMPLÍCITA DE COMERCIABILIDAD Y ADECUACIÓN PARA UN PROPÓSITO PARTICULAR EN ESTE PRODUCTO ESTÁ LIMITADA EN DURACIÓN A LO QUE ESPECIFIQUE ESTA GARANTÍA.

Algunos estados no permiten las exclusiones ni la limitación de los daños incidentales o indirectos, ni permiten limitaciones sobre la duración de la garantía implícita, de modo que las limitaciones o exclusiones anteriores pueden no aplicarse a usted.

Esta garantía le otorga derechos legales específicos. Usted puede tener otros derechos que varían entre los diferentes estados y provincias.

FUNAI CORPORATION, Inc. 1990 Van Ness Avenue, Torrance, CA 90501