

**NEW**  
**POL®**

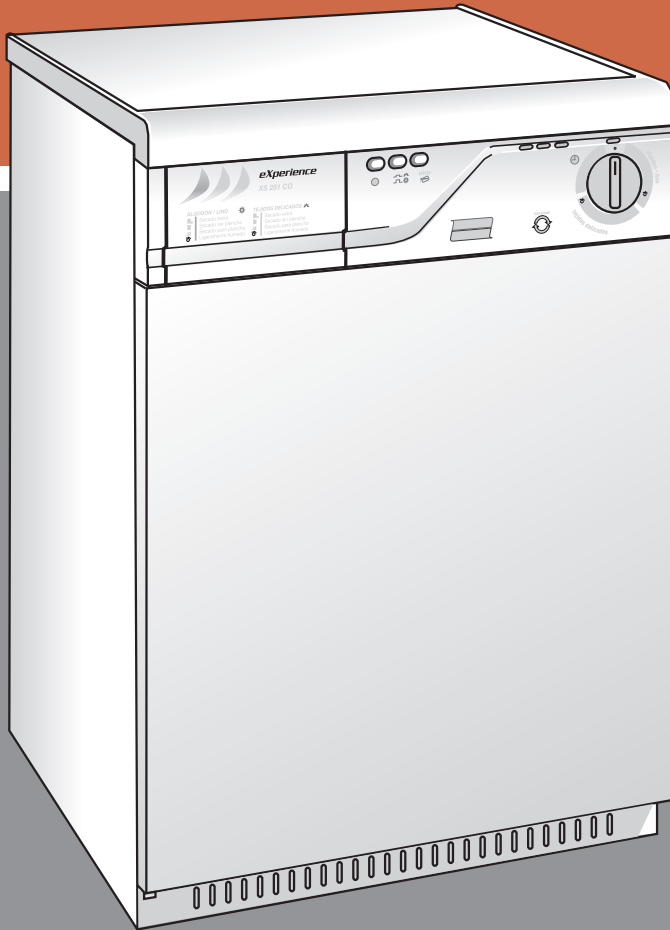



<b>IT</b> ITALIANO	3-14
<b>GB</b> ENGLISH	15-26
<b>ES</b> ESPAÑOL	27-38
<b>PT</b> PORTUGUÊS	39-50
<b>FR</b> FRANÇAIS	51-62

## ISTRUZIONI PER L'USO ASCIUGATRICE A CONDENSAZIONE

*Caro cliente,*

*Ci congratuliamo con lei per aver scelto la nostra asciugatrice.*

*Da questo momento in poi potrà considerare risolti i suoi problemi d'asciugatura:*

*l'acquisto da lei fatto sarà davvero utilissimo.*

*Ricordi però che l'elettrodomestico le potrà rendere un eccellente servizio solo se ben installato correttamente utilizzato.*

*Pertanto le consigliamo di leggere attentamente prima dell'uso le indicazioni e i consigli riportati in questo manuale.*

*Se si atterrà scrupolosamente alle istruzioni e dedicherà alla macchina quel minimo d'attenzione richiesto, avrà in cambio il servizio ed i risultati che si attende.*

## INDICE

<b>NOTE E CONSIGLI PER L'UTILIZZATORE</b>	<b>4</b>
<b>DATI TECNICI</b>	<b>4</b>
<b>INSTALLAZIONE DELLA MACCHINA</b>	<b>5</b>
Livellamento	5
<b>DESCRIZIONE DELLA MACCHINA ELETTRONICA</b>	<b>6</b>
Descrizione del quadro comandi e dell'elettrodomestico	6
<b>DESCRIZIONE DELLA MACCHINA MECCANICA</b>	<b>7</b>
Descrizione del quadro comandi e dell'elettrodomestico	7
<b>UTILIZZO DELLA MACCHINA</b>	<b>8-12</b>
Suddivisione della biancheria	8
Istruzioni per la sicurezza ed avvertimenti	8
Preparazione asciugatura	8
Carico	9
Uso del modello elettronico	21
Ulteriori informazioni sul programma tempo modello elettronico	9
Ulteriori informazioni sul programma tempo	10
Cambio programma modello elettronico	10
Fine programma modello elettronico	10
Uso del modello meccanico	10-11
Ulteriori informazioni sul programma tempo modello meccanico	11
Fine programma modello meccanico	11
Dopo la fine di un programma modello meccanico	12
<b>MANUTENZIONE</b>	<b>12-14</b>
scarico del serbatoio dell'acqua di condensa	12
Pulizia e manutenzione	12-13
Illuminazione interna	13
Raccomandazioni	13-14
Guasti modello elettronico	14
Guasti modello meccanico	14
Dimensioni	14

**CONSIGLIAMO DI AVERE SEMPRE A PORTATA DI MANO I SEGUENTI DATI:**

**MODELLO:** .....

**NUMERO FABBRICAZIONE:** .....

**DATA D'ACQUISTO:** .....

## NOTE E CONSIGLI PER L'UTILIZZATORE

- L'uso di questo apparecchio dovrà essere quello di asciugatore per uso domestico ogni altro utilizzo è da considerarsi improprio e quindi pericoloso.
  - Conservare il presente manuale d'uso sempre vicino all'asciugatrice in modo da poterlo consultare rapidamente se necessario.
  - Qualsiasi modifica o tentativo di manomissione dell'apparecchio può essere pericolosa per l'utilizzatore e provocare danni al prodotto.
  - Alla consegna dell'elettrodomestico, verificare che risulti indenne da eventuali danneggiamenti dovuti al trasporto. Se si rilevassero danneggiamenti, rivolgersi immediatamente al rivenditore.
  - Nel posizionare l'apparecchio assicurarsi che il **cavo di alimentazione non subisca piegature né compressioni e sia accessibile, per eventuali interventi.**
  - E' vietato l'uso della macchina ai bambini, se non sorvegliati.
  - Non far mai asciugare capi che siano stati a contatto di agenti chimici come ad esempio fluidi di pulitura a secco.
- **Sono infatti di natura volatile e potrebbero causare esplosioni.**
  - Non far asciugare capi con gomma espansa o parti in gomma, in quanto potrebbero sciogliersi e danneggiare altri capi di biancheria o addirittura l'elettrodomestico stesso.
  - Se l'elettrodomestico viene venduto o regalato, si ricordi di consegnare anche il presente manuale che consentirà al successivo proprietario di utilizzare l'asciugatrice in modo corretto e sicuro.
  - Non si può tentare di riparare da soli i guasti dell'apparecchio perché le riparazioni effettuate da non professionisti possono provocare seri danni e tolgono il diritto alle riparazioni di garanzia.
  - Le riparazioni dell'apparecchio possono essere effettuate esclusivamente da personale autorizzato dei centri di assistenza. Per le riparazioni devono essere usate solo parti di ricambio originali.
  - Centrifugare o strizzare bene la biancheria prima di caricarla nell'asciugatore. La biancheria ben centrifugata si asciugherà più in fretta.
- Pulire bene il filtro ogni volta che si utilizza l'asciugatrice, in modo da garantire una perfetta circolazione dell'aria.
  - Non attaccare oppure staccare la spina dalla presa della corrente elettrica con le mani bagnate.
  - La macchina deve essere collegata ad una presa di corrente elettrica provvista di messa a terra e conforme alle esigenze di sicurezza.
  - E' vietato collegare la macchina alla presa elettrica utilizzando prolunghe o spine multiple.
  - Non esporre l'apparecchio ad agenti atmosferici.
  - Eseguendo le pulizie ricordarsi di staccare l'apparecchio dalla presa della corrente elettrica.
  - Nel caso si voglia staccare la macchina dalla presa della corrente non tirare il cavo elettrico ma la spina.

**la ditta produttrice declina qualsiasi responsabilità per eventuali incidenti provocati dalla non osservanza di quanto riportato in questo libretto di istruzioni.**

## DATI TECNICI

L'elettrodomestico è per uso domestico e non per uso industriale

E' dotato di condensatore con protezione contro le interferenze radiofoniche.

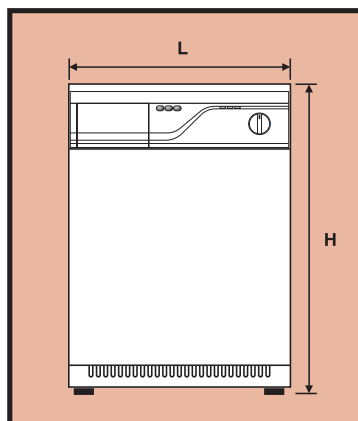

## INSTALLAZIONE DELLA MACCHINA

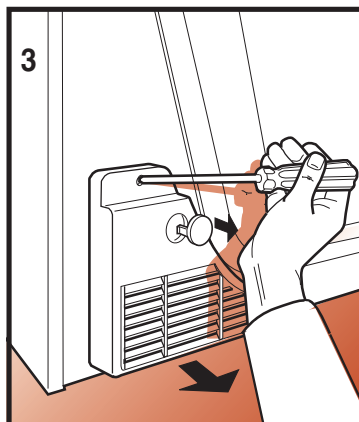
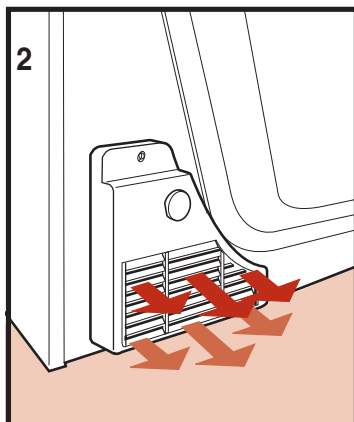
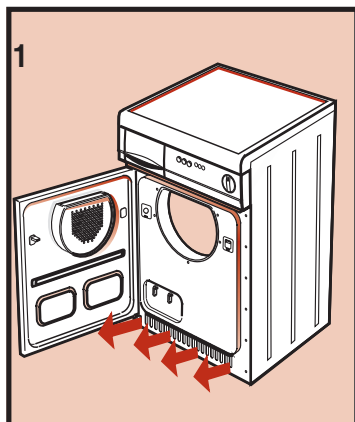

- Posizionare l'asciugatrice in un locale provvisto di ventilazione.
- Non coprire le griglie di ventilazione sul lato anteriore e posteriore (fig. 1 e 2) e non posizionare la macchina su moquette spessa.
- Posizionare i filtri (fig. 10 & 12).
- Pulire il cestello con uno straccio morbido per eliminare polvere e grasso.
- Non tenere l'asciugatrice in locali dove potrebbe gelare. Il gelo potrebbe compromettere l'elettronica.

### Regolazione dello scarico dell'acqua di condensa verso l'esterno.

E' possibile raccogliere l'acqua di condensa nel serbatoio (fig. 11), ma è anche possibile collegare il tubo direttamente allo scarico.

In tal caso l'acqua viene eliminata mediante pompa.

Nel caso in cui si volesse collegare il tubo dell'acqua di condensa direttamente allo scarico, procedere come segue:

- prima di iniziare qualsiasi operazione, togliere la spina dalla presa di corrente.
- togliere la griglia sul lato posteriore allentando prima la vite (fig. 3);
- togliere il pressacavo con le

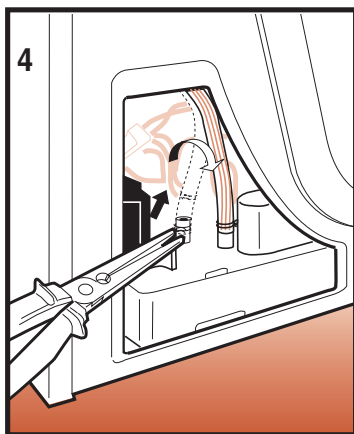

- pinze e togliere il tubo facendo attenzione (fig. 4);
- posizionare il tubo sulla bocca anteriore e riposizionare il pressacavo;
- posizionare il tubo in dotazione sulla bocca libera (fig. 5). Posizionare anche il pressa-

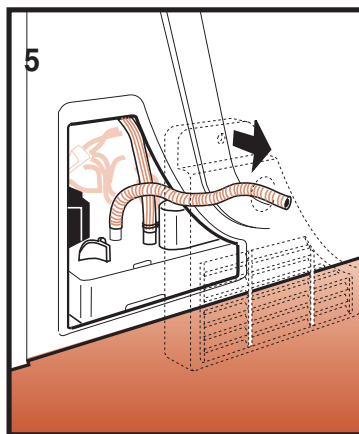

- cavo in dotazione;
- inserire il cavo attraverso la griglia (fig. 5) e riposizionare la griglia;
- inserire il tubo di scarico nello scarico.

## LIVELLAMENTO

Ruotando i piedini regolabili, è possibile livellare l'elettrodomestico.

Il livellamento è necessario per garantire un corretto funzionamento.

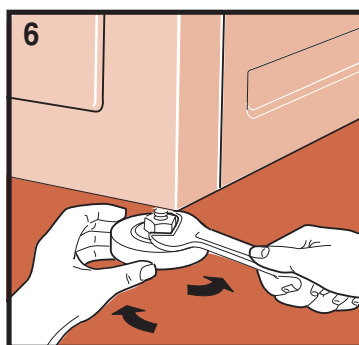

## DESCRIZIONE DELLA MACCHINA ELETTRONICA

### DESCRIZIONE DEL QUADRO COMANDI E DELL'ELETTRODOMESTICO

#### 1. Serbatoio dell'acqua di condensa.

Nel caso in cui il tubo di scarico dell'acqua di condensa non sia collegato direttamente allo scarico, la condensa si raccoglie in questo serbatoio.

#### 2. Tasto ON/OFF

Serve per dare tensione all'elettrodomestico, ma non per far partire il programma.

OFF (tasto rilasciato)

ON (tasto premuto)

#### 3. Tasto selezione asciugatura solo nella sez. programmi energici (cotone/lino)

Temperatura bassa: tessuti delicati (sintetici) temperatura alta: cotone e lino

**ATTENZIONE: premuto: temperatura bassa non premuto: temperatura alta.**

#### 4. Tasto per scarico acqua di condensa

Quando il serbatoio è pieno (la spia lampeggia); posizionare il programmatore su STOP, una volta vuotato il serbatoio, tenere premuto il tasto per circa 10 secondi. In questo modo viene azionata la pompa di scarico, che serve ad alimentare l'acqua di condensa ancora rimasta. Dopo questa operazione impostare nuovamente il programma di asciugatura precedentemente selezionato.

#### 5. Spia di controllo

Si accende in presenza di tensione e quando la macchina è attivata. Questa spia lampeggerà in continuazione alla del program-

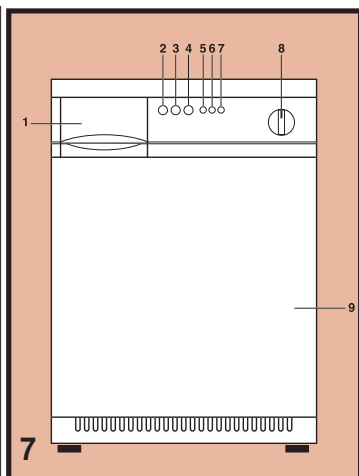

ma di asciugatura, segnalando che ora la biancheria può essere tolta dal cestello.

Quando la spia lampeggia all'inizio di un programma, occorre impostare nuovamente il programma.

Mettere il bottone in posizione STOP.

Dopo il segnale acustico è possibile impostare il programma.

Un segnale acustico si avvertirà anche alla fine del programma.

Mettere la manopola in posizione STOP. Dopo il segnale acustico è possibile impostare il programma.

Un segnale acustico si avvertirà anche alla fine del programma di asciugatura.

#### 6. Spia di controllo della temperatura - Programmi elettronici:

**A.** Nella sezione programmi energici, la spia sarà accesa in continuazione, segnalando che viene impostata la temperatura alta.

**B.** Nella sezione program-

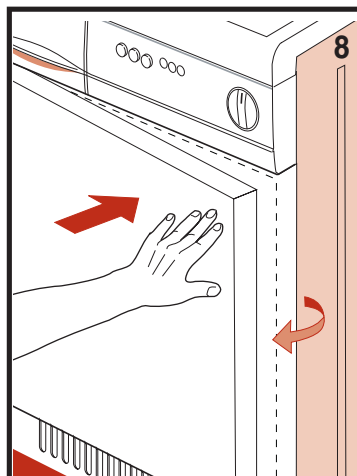

mi delicati, la spia lampeggerà, segnalando che viene impostata la temperatura bassa. - Nella sezione programmi a tempo, la spia sarà continuamente accesa. In base al tipo di biancheria si dovrà controllare se occorre impostare la temperatura alta o bassa.

Durante l'ultima fase di raffreddamento, la spia si spegne.

#### 7. Spia di controllo del serbatoio dell'acqua di condensa

Questa spia si accende quando il serbatoio è pieno. L'asciugatrice si fermerà automaticamente.

#### 8. Programmatore

Ruotando il programmatore sempre "solo verso destra", si imposta il tempo di asciugatura.

#### 9. Apertura sportello

Premere la porta sulla destra (fig. 8) (la porta si apre). Se la porta è stata rovesciata premere sulla sinistra.

## DESCRIZIONE DELLA MACCHINA MECCANICA

### DESCRIZIONE DEL QUADRO COMANDI E DELL'ELETTRODOMESTICO

#### 1. Serbatoio dell'acqua di condensa.

Nel caso in cui il tubo di scarico dell'acqua di condensa non sia collegato direttamente allo scarico, la condensa si raccoglie in questo serbatoio.

#### 2. Tasto ON/OFF

Serve per dare tensione all'elettrodomestico, ma non per far partire il programma.

**OFF (tasto rilasciato)**

**ON (tasto premuto)**

#### 3. Tasto selezione asciugatura solo nella sez. programmi energici (cotone/lino)

Temperatura bassa: tessuti delicati (sintetici)  
temperatura alta: cotone e lino

**ATTENZIONE: premuto: temperatura bassa non premuto: temperatura alta.**

#### 4. Tasto doppia funzione

- avvio programma
- scarico acqua di condensa.

Quando il serbatoio è pieno (la spia si accende); una volta vuotato il serbatoio, tenere premuto il tasto per circa 10 secondi. In questo modo viene azionata la pompa di scarico, che serve ad eliminare l'acqua di condensa ancora rimasta.

Rilasciando il pulsante la macchina riparte.

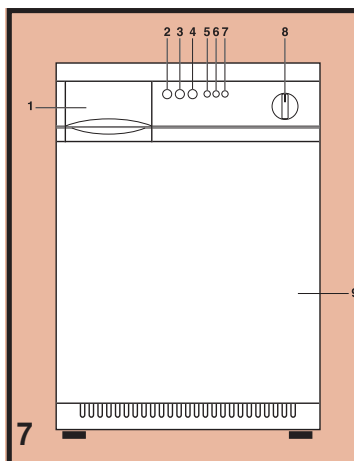

#### 5. Spia di controllo

Si accende in presenza di tensione e quando la macchina è attivata.

#### 6. Spia di controllo della temperatura

**A.** Nella sezione programmi energici, la spia sarà accesa in continuazione, segnalando che viene impostata la temperatura bassa.

In base al tipo di biancheria si dovrà controllare se occorre impostare la temperatura alta o bassa.

**B.** Nella sezione programmi delicati, la spia rimane spenta.

#### 7. Spia di controllo del serbatoio dell'acqua di condensa

Questa spia si accende quando il serbatoio è pieno. L'asciugatrice si fermerà automaticamente.

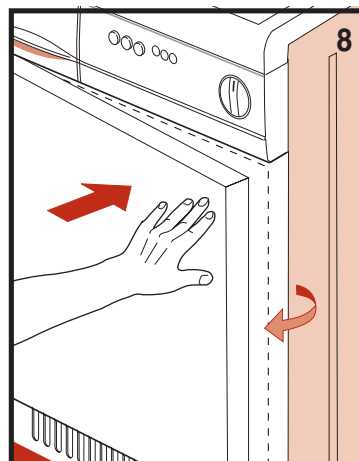

#### 8. Programmato

Ruotando il programmato sempre "solo verso destra", si imposta il tempo di asciugatura.

#### 9. Apertura sportello

Premere la porta sulla destra (la porta si apre fig. 8). Se la porta è stata rovesciata premere sulla sinistra.

## UTILIZZO DELLA MACCHINA

### SUDDIVISIONE DELLA BIANCHERIA

Prima di asciugare la biancheria, bisogna centrifugarla con il numero di giri adatto al tipo di biancheria.

Centrifugando con il numero di giri massimo consentito, si risparmia fino a 35% di tempo di energia. Più è alta la velocità di centrifuga, migliore è l'asciugatura ottenuta.

Prima di asciugare la biancheria nell'elettrodomestico, controllare se è adatta ad asciugatura meccanica.

Consultare perciò i simboli riportati sulle etichette di lavaggio.

Se non si trova il simbolo dell'asciugatura sull'etichetta, attenersi alle regole seguenti:

- biancheria bianca/colorata e biancheria antipie-ga si asciugano a temperatura normale con il programma di asciugatura scelto appositamente.
- asciugare la biancheria delicata, per esempio gli acrilici, sempre a temperature basse.

#### Consigli generali:

Jersey si restringe spesso non soltanto con il lavaggio ma anche con l'asciugatura.

#### Puro lino.

■ Asciugare soltanto se indicato dal fabbricante sull'etichetta di lavaggio.

Altrimenti il tessuto potrebbe diventare ruvido.

■ Non asciugare biancheria colorata scura insieme con biancheria colorata chiara; questo per evitare che stinga.

### ISTRUZIONI PER LA SICUREZZA ED AVVERTIMENTI

Leggere attentamente tutte queste istruzioni d'uso prima di mettere in funzione la vostra asciugatrice.

Questo garantisce una maggiore sicurezza per la vostra persona ed evita danni alla vostra macchina.

Le riparazioni alle nostre asciugatrici possono essere eseguite soltanto da personale autorizzato. Le riparazioni eseguite da terzi o dall'utilizzatore stesso possono rendere nulli i termini di garanzia.

Solo se la spina è stata staccata dalla presa di corrente, o se la corrente è stata interrotta con l'interruttore generale dell'impianto elettrico domestico, non c'è tensione sull'asciugatrice.

I bambini devono essere tenuti lontani dall'asciugatrice quando è in funzione.

Chiudere sempre la porta dopo l'utilizzo dell'elettrodomestico.

In tal modo si impedirà che i bambini si appoggino alla porta facendo ribaltare l'asciugatrice.

#### ATTENZIONE:

■ se la biancheria contiene elementi di gomma o gommapiuma;

■ se la biancheria è stata trattata con detergenti infiammabili (per esempio benzina da smacchiare);

■ se la biancheria è stata in contatto con spray per capelli o solvente per smalto da unghie o prodotti similari; esiste un rischio d'incendio!

■ Conservare accuratamente queste istruzioni d'uso.

### PREPARAZIONE ASCIUGATURA

Suddividere la biancheria in base al tipo di tessuto.

#### CONSIGLI:

■ I tessuti delicati (per esempio seta) che richiedono lavaggi chimici o a mano, non possono essere trattati troppo spesso nell'asciugatrice (vedi etichette tessili).

■ La biancheria di lana deve essere provvista del marchio "pura lana vergine" con le diciture "non si sfilaccia", "superwash" "non si restringe" o simili. La lana provvista sol-

tanto del marchio "lana" non può essere trattata in asciugatrice.

■ I tessuti nei quali si trovano elementi di gomma o gommapiuma, non possono essere trattati in asciugatrice.

■ I tessuti che sono stati trattati con benzina per smacchiare o con i prodotti velenosi o narcotizzanti; non possono essere trattati nell'asciugatrice in quanto potrebbero provocare incendi spontanei.

In alcuni paesi sui capi d'abbiglia-

mento vengono applicate etichette di lavaggio con i simboli di asciugatura.

Nei Paesi Bassi non esiste ancora questo obbligo e quindi non sempre si troveranno. Ad ogni modo le diciture in uso sono le seguenti:

- **ASCIUGARE NEL CESTELLO**
- **TESSUTO NORMALE**
- **TESSUTO SENSIBILE AL CALORE**
- **NON ASCIUGARE NELL'ASCIUGATRICE**



## UTILIZZO DELLA MACCHINA

### CARICO

- Chiudere le cerniere e abbottonare i bottoni.  
Legare insieme le cinghie sciolte, le fasce dei grembiuli, etc.
- Rivoltare maglie e simili capi.
- Asciugare i tessuti molto ba-

gnati con un asciugamano. In tal modo si risparmia energia.

- Inserire le lenzuola distendendole bene.
- Dimensioni della biancheria: meglio se dimensioni di for-

mato misto.











### FARE ATTENZIONE

che non rimanga impigliata biancheria tra oblò e asciugatrice per evitare danneggiamenti all'elettrodomestico e alla biancheria.

### USO DEL MODELLO ELETTRONICO

- A**
1. Chiudere bene la porta
  2. Controllare che il tasto ON/OFF sia su OFF.
  3. Inserire la spina nella presa di corrente.
- B**
1. Posizionare il programmatore su STOP, prima del programma scelto.
  2. Premere il tasto ON/OFF per dare tensione alla macchina. (La spia di controllo fa un breve lampeggio e ci sarà un breve segnale acustico).
  3. Posizionare il programmatore sul programma desiderato. (Vedi tabel-

#### TABELLA PROGRAMMI ELETTRONICA

Posizione selettore programmi	Quantità tipo biancheria in Kg.	Grado di asciugatura biancheria asciutta
 cotone, lino	5	extra secco
 cotone, lino	5	da armadio
 cotone, lino	5	da stiro
 cotone, lino	5	da mangano
 sintetico	3	extra secco
 sintetico	3	da armadio
 sintetico	3	da stiro
 sintetico	3	da mangano
 cotone/lino	3	temporizzato
 sintetico	2	temporizzato

la dei programmi).

Se si imposta il programma a tempo, impostare anche il grado di asciugatura mediante il tasto

“selezione asciugatura”.

Alla fine di ogni programma segue una fase di raffreddamento della durata di 10 min. circa.

### ULTERIORI INFORMAZIONI SUL PROGRAMMA TEMPO MODELLO ELETTRONICO

E' un programma temporizzato fino a 60 minuti, seguito automaticamente da una fase di raffreddamento. E' possibile abbreviare il programma ruotando il programmatore in direzione dello STOP.

Il tempo di asciugatura desiderato dipende da:

- il peso e le dimensioni della biancheria

#### LA TABELLA SEGUENTE RIPORTA ALCUNI CONSIGLI GENERALI

Tipo biancheria asciugatura	Quantità biancheria asciugatura in kg.	Asciugatura da armadio da stiro
cotone, lino	3	+/- 60 min +/- 40 min sintetico
cotone, lino	2	+/- 40 min +/- 20 min cotone + sint.
cotone, lino	2	+/- 40 min +/- 20 min

## UTILIZZO DELLA MACCHINA

### ULTERIORI INFORMAZIONI SUL PROGRAMMA TEMPO

- il tipo di tessuto
  - il grado di asciugatura desiderato
  - il grado di umidità della biancheria. (Si raccomanda un'asciugatrice con un numero di giri di centrifuga di almeno 800/1000 o una centrifuga separata).
- Osservazione**  
Cotone/lino per esempio biancheria intima, fazzoletti, tovaglie, lenzuola.
- Biancheria sintetica:**  
per esempio biancheria intima, nylon, dralon, terlenkja, etc.

### CAMBIO PROGRAMMA (MODELLO ELETTRONICO)

- Per cambiare il programma, ruotare il programmatore su STOP.
- Impostare il nuovo programma.  
Nel caso in cui durante l'asciugatura si fosse aperto l'oblò anche il programma va impostato nuovamente.







### FINE PROGRAMMA (MODELLO ELETTRONICO)

- Alla fine del programma di asciugatura, la spia di controllo lampeggerà e ci sarà un segnale acustico.  
La macchina fa automaticamente l'antipiega per evitare che si sgualcisca la biancheria.
- ATTENZIONE:** prima di togliere la biancheria dal cestello, ruotare il programmatore su STOP, togliere la biancheria dal cestello e premere il tasto ON/OFF.  
Successivamente si spegneranno l'illuminazione nel cestello e la spia di controllo.

### DOPO LA FINE DI UN PROGRAMMA (MODELLO ELETTRONICO)





- Togliere la spina dalla presa di corrente o disattivare l'interruttore centrale.
  - Tirare il filtro verso l'alto.
  - Aprire e pulire con una spazzola morbida. Quindi riposizionare.
  - Oltre alla pulizia dopo ogni ciclo di asciugatura, il filtro dovrà essere regolarmente lavato con acqua saponata per eliminare i residui di polvere, con grande vantaggio funzionale dell'elettrodomestico.
- NOTA: il tempo di asciugatura dipende da:**
- peso e spessore del tessuto;
  - taglia dell'indumento;
  - tipo di tessuto;
  - grado di umidità dopo il lavaggio.

### USO DEL MODELLO MECCANICO

Tessuto	Peso di biancheria asciutta	Pulsante di asciugatura	Tempi in minuti		
			 Asciugatura da armadio	 Asciugatura da ferro	 Asciugatura un po' umida
<b>SEZIONE PROGRAMMI ENERGICI</b>					
Cotone/ Lino	5,0 kg		80-120 min.	60-100 min.	50-80 min.
Cotone/ Lino	2,5 kg		50-80 min.	40-60 min.	30-50 min.
Sintetici Resistenti	2,5 kg		60-100 min.	—	—

## UTILIZZO DELLA MACCHINA

### USO DEL MODELLO MECCANICO

Tessuto	Peso di biancheria asciutta	Pulsante di asciugatura	Tempi in minuti		
			 Asciugatura da armadio	 Asciugatura da ferro	 Asciugatura un po' umida
<b>SEZIONE PROGRAMMI DELICATI</b>					
<b>Sintetici Delicati</b>	1,5 kg		50-80 min.	—	—
<b>Misti</b>	2,0 kg		40-60 min.	—	—

**NOTE:** La duratura di asciugatura dipende: dal peso, dalle dimensioni, dal tipo di tessuto, dal grado di umidità. Non sovraccaricare mai la vostra asciugatrice onde evitare che i tessuti si sgualiscano.

- A**
1. Chiudere bene la porta.
  2. Controllare che il tasto ON/OFF sia su OFF.
  3. Inserire la spina nella presa di corrente.
- B**
1. Posizionare il programmatore su STOP, prima del programma scelto.
  2. Premere il tasto ON/OFF per dare tensione alla macchina. (La spia si accende).
  3. Posizionare il programmatore sul programma desiderato. (Vedi tabella dei programmi), (la spia si accende).
  - 4 Per avviare il programma

premere il tasto "START".

**N.B. Per la vostra sicurezza il ciclo si interrompe automaticamente con l'apertura della porta. Per riprendere il ciclo premere nuovamente il tasto di avviamento (START).**

### ULTERIORI INFORMAZIONI SUL PROGRAMMA TEMPO (MODELLO MECCANICO)

E' un programma temporizzato diviso in due sezioni:

- sezione programmi energici (Cotone/Lino)
- sezione programmi delicati (sintetici); seguito automaticamente da una fase di raffreddamento.

E' possibile abbreviare il programma ruotando il programmatore in direzione dello STOP. Il tempo di asciugatura desiderato dipende da:

- il peso e le dimensioni della biancheria
- il tipo di tessuto
- il grado di asciugatura desiderato
- il grado di umidità della biancheria.

(Si raccomanda un'asciugatrice con un numero di giri di centrifuga di almeno 800/1000 o una centrifuga separata).

#### OSSERVAZIONE

Cotone/lino: per esempio

biancheria intima, fazzoletti, tovaglie, lenzuola.

#### BIANCHERIA SINTETICA:

per esempio biancheria intima, nylon, dralon, terlenkja, etc.

#### CAMBIO PROGRAMMA

Per cambiare il programma, ruotare il programmatore su STOP. Impostare il nuovo programma (vedi uso).

### FINE PROGRAMMA MODELLO MECCANICO

Alla fine di ogni programma segue una fase di raffreddamento della durata di 10 min. circa.

**ATTENZIONE:** Prima di togliere la biancheria dal cestello premere il tasto on/off, ruotare il programmatore

su stop, quindi togliere la biancheria dal cestello

## UTILIZZO DELLA MACCHINA

### DOPO LA FINE DI UN PROGRAMMA (MODELLO MECCANICO)

- Togliere la spina dalla presa di corrente o disattivare l'interruttore centrale.
- Tirare il filtro verso l'alto (fig 10).
- Aprire e pulire con una spazzola morbida. Quindi riposizionare.
- Oltre alla pulizia dopo ogni ciclo

di asciugatura, il filtro dovrà essere regolarmente lavato con acqua saponata per eliminare i residui di polvere, con grande vantaggio funzionale dell'elettrodomestico.

**NOTA: il tempo di asciugatura dipende da:**

- peso e spessore del tessuto;
- taglia dell'indumento;
- tipo di tessuto;
- grado di umidità dopo il lavaggio.

## MANUTENZIONE

### SCARICO DEL SERBATOIO DELL'ACQUA DI CONDENSA

Se non è stata collegata direttamente allo scarico, l'acqua di condensa viene raccolta nel serbatoio (fig. 11).

Il serbatoio deve essere svuotato dopo ogni ciclo di asciugatura.

Per svuotare il serbatoio procedere come segue:

- estrarre il serbatoio dell'asciugatrice (Fig. 11);
- svuotare il serbatoio; l'apertura di scarico si trova sul lato superiore destro;

- dopo averlo svuotato riposare fino in fondo;

- per proseguire o avviare il programma, ripetere le operazioni dal punto "4" (tasto per scarico acqua di condensa);

- quando si dimentica di svuotare il serbatoio o quando si riempie durante l'asciugatura, la spia di controllo del serbatoio dell'acqua condensa rimarrà accesa e l'asciugatrice si arresterà.

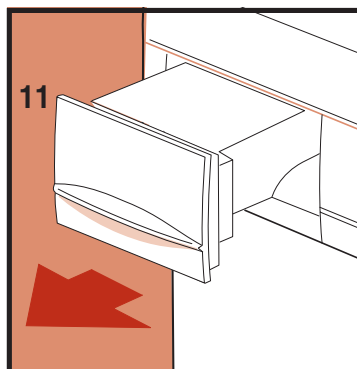

In seguito procedere come descritto sopra.

## PULIZIA E MANUTENZIONE

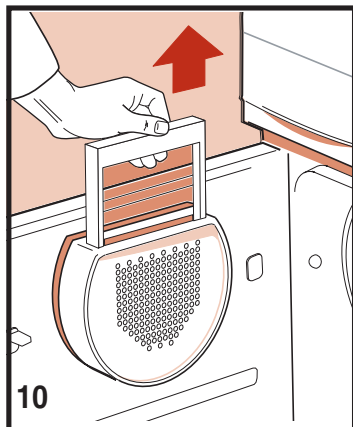

1. Filtro per filacci nello sportello (fig. 10).
2. Filtro per filacci nell'apertura di carico (fig. 12).
3. Condensatore (fig. 13).  
Togliere la tensione dell'apparecchio prima di iniziare a pulire. E' importante pulire l'apparecchio dopo ogni lavaggio, per far risparmiare tempo all'asciugatura e quindi energia.

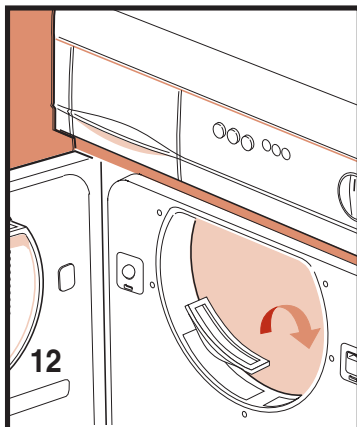

Rimuovere il filtro tirandolo

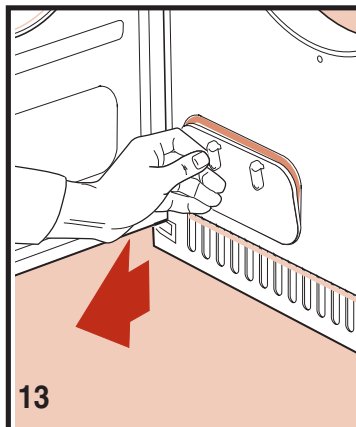

verso l'alto e pulirlo (fig. 10). Inoltre è possibile rimuovere i due filtri filacci dall'apertura di carico e pulirli (fig. 12). La pulizia è più semplice facendoci scorrere sopra l'ac-

## MANUTENZIONE

### PULIZIA E MANUTENZIONE

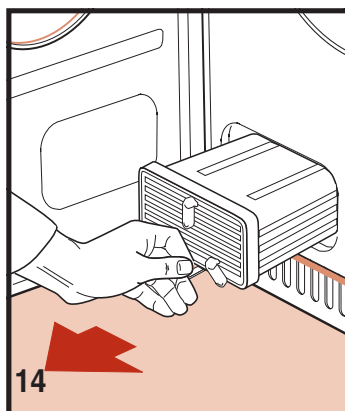

qua calda.  
Si raccomanda di pulire il condensatore due o tre volte all'anno (fig. 13-16).  
Aprire la porta ruotare la levetta in posizione verticale e rimuovere il coperchio (fig. 13).  
Ruotare le 3 levette in posi-

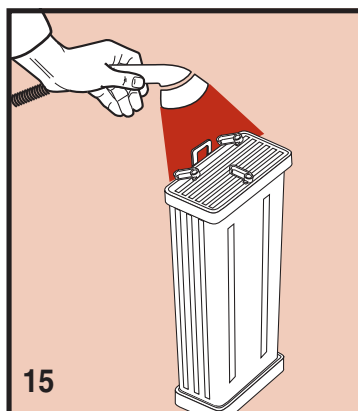

zione verticale ed estrarre il condensatore (fig. 14).  
Lavare il condensatore anteriormente e posteriormente (fig. 15-16) e sui lati. Per ottenere uno sgocciolamento perfetto del condensatore, appoggiarlo su un lato sopra un asciugamano.

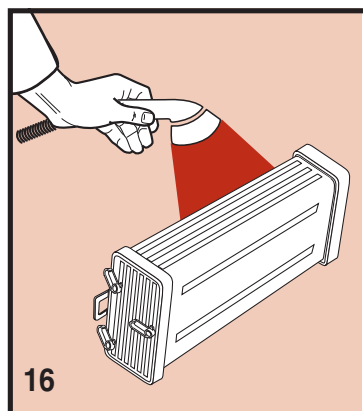

Quando è ben asciutto, rimontare il condensatore rifacendo le operazioni in ordine contrario.

### ILLUMINAZIONE INTERNA

**L'illuminazione è all'interno.**  
Per sostituire una lampadina, procedere nel modo seguente:

- togliere la spina dalla presa di corrente o agendo sull'interruttore generale;
- rimuovere la calotta della lampadina;
- estrarre la lampadina (fig. 17);

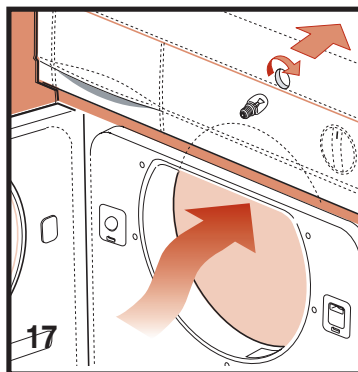

- **Attenzione:** non usare lampadine da più di 15 W!
- Rimontare di nuovo la calotta della lampadina.

### RACCOMANDAZIONI

Per asciugare biancheria di grosse dimensioni, risistemarla nuovamente durante l'asciugatura. In questo modo si sgualcisce in misura minima.

- La biancheria deve essere centrifugata prima dell'inserimento nel cestello del-

l'asciugatrice.

L'energia consumata dalla centrifuga è minima, mentre per l'asciugatura il discorso è diverso. Si raccomanda quindi di centrifugare la biancheria che può sopportare questo trattamento in centrifughe

ad alto numero di giri o in centrifuga separata. In tal modo si diminuiranno i tempi d'asciugatura, con notevole risparmio energetico.

## MANUTENZIONE

### RACCOMANDAZIONI

- Per il lavaggio usare sempre l'ammorbidente; si otterrà un risultato migliore d'asciugatura e si impiegherà meno tempo.
- Lo strato di fibre del filtro non dipende dall'asciugatura. I filacci provengono dalle fibre dei tessuti rotti o sfilacciati durante il lavaggio e soprattutto per usura del capo d'abbigliamento.

### GUASTI MODELLO ELETTRONICO

Se la macchina non funziona correttamente, prima di chiamare l'assistenza effettuare i seguenti controlli:

1. **La macchina non si avvia:**
  - la spina non è inserita nella presa di corrente;
  - la porta non è chiusa bene;
  - il tasto ON/OFF non è premuto.

2. **Il programma è stato impostato, la spia di controllo lampeggia, ma l'elettrodomestico non parte:**
  - posizionare il programmatore su "STOP", attendere il segnale acustico e impostare il programma desiderato.

3. **La macchina non asciuga nel tempo previsto:**
  - controllare che il filtro sia ben pulito;
  - controllare che sia stato selezionato il programma corretto;
  - controllare che l'alimentazione dell'aria non sia bloccata.

Se il guasto non dipende da nessuna di queste cause, rivolgersi al servizio di assistenza.

### GUASTI MODELLO MECCANICO

Se la macchina non funziona correttamente, prima di chiamare l'assistenza effettuare i seguenti controlli:

1. **La macchina non si avvia:**
  - la spina non è inserita nella presa di corrente;
  - la porta non è chiusa bene;
  - il tasto ON/OFF non è premuto.
  - il tasto START/AVVIO non è stato premuto.

2. **Il programma è stato impostato, la spia di controllo lampeggia, ma l'elettrodomestico non parte:**
  - posizionare il programmatore su "STOP", attendere il segnale acustico e impostare il programma desiderato.

3. **La macchina non asciuga nel tempo previsto:**
  - controllare che il filtro sia ben pulito;
  - controllare che sia stato selezionato il programma corretto;
  - controllare che l'alimentazione dell'aria non sia bloccata.

Se il guasto non dipende da nessuna di queste cause, rivolgersi al servizio di assistenza.

### DIMENSIONI:

<b>Dimensioni:</b>	Larghezza cm.:	60.0
	Altezza cm.:	85.0
	Profondità cm.:	60.0
<b>Capacità Max</b>		5 kg (asciutto)
<b>Potenza Nominale</b>		vedi targhetta caratteristiche
<b>Tensione</b>		vedi targhetta caratteristiche

Atención al Cliente  
y Servicio técnico

**NEW  
POL®**

**902 395 395**  
**LINEA DIRECTA**  
(SOLO PARA ESPAÑA)

# OPERATING INSTRUCTIONS FOR CONDENSER DRIERS

*Dear customer,*

*Thank you for having chosen our drier.*

*From this moment on, all your drying problems are solved: your purchase will prove to be extremely useful.*

*We should remind you, however, that the appliance will give you excellent service only if it has been installed correctly and is used properly.*

*Consequently, we suggest that you read the instructions and advice given in this manual carefully before using the drier.*

*If you follow these instructions scrupulously and dedicate the minimum of attention required to the drier, in exchange it will provide you with the service and results you expect.*

## CONTENTS

<b>NOTES AND ADVICE FOR THE USER</b>	<b>16</b>
<b>TECHNICAL INFORMATION</b>	<b>16</b>
<b>INSTALLING THE APPLIANCE</b>	<b>17</b>
Levelling	17
<b>DESCRIPTION OF THE ELECTRONIC DRIER</b>	<b>18</b>
Description of the domestic appliance and control panel	18
<b>DESCRIPTION OF THE MECHANICAL DRIER</b>	<b>19</b>
Description of the domestic appliance and control panel	19
<b>USING THE DRIER</b>	<b>20-24</b>
Sorting the washing	20
Safety instructions and warnings	20
Preparing for drying	20
Loading	21
Using the electronic model	21
Further information on the electronic model timer program	21
Further information on the timer program	22
Program change on the electronic model	22
Program finish on the electronic model	22
Using the mechanical model	22-23
Further information on the mechanical model timer program	23
Program finish on the mechanical model	23
After a program finish on the mechanical model	24
<b>MAINTENANCE</b>	<b>24-26</b>
draining the condensation reservoir	24
Cleaning and maintenance	24-25
Internal light	25
Recommendations	25-26
Electronic model troubleshooting	26
Mechanical model troubleshooting	26
Dimensions	26

**WE SUGGEST THAT YOU KEEP THE FOLLOWING INFORMATION CLOSE AT HAND:**

**MODEL:** .....

**SERIAL** .....

**DATE OF PURCHASE:** .....



## NOTES AND ADVICE FOR THE USER

- This appliance has been designed for use as a domestic drier. Any other use is considered as improper and therefore dangerous.
  - Keep this instruction book near to the appliance always, in order that it can be easily consulted when necessary.
  - Any modifications or attempts to interfere with the appliance can be dangerous for the user and may damage the product.
  - On delivery of the appliance, check that it has not been damaged during transport. If any damage is discovered, report the matter to the retailer immediately.
  - When positioning the appliance, ensure that the **power supply cable is not kinked or squashed and is accessible.**
  - The appliance must not be used by children unless supervised.
  - Never dry washing that has been in contact with chemical agents such as dry-cleaning fluids.
- These products are volatile by nature and could cause an explosion.**
- Do not dry items with parts containing foam rubber or rubber in general, in that the material could melt and damage other items or even the appliance itself.
  - If the appliance is sold or given away, remember to hand over this instruction book with it. This will help the new owner use the drier both correctly and safely.
  - Do not attempt to repair any appliance faults alone, in that repairs carried out by a non-professional may cause serious damage and will nullify any rights to repairs under guarantee.
  - Repairs to the appliance can only be carried out by personnel authorised by the customer service centres.. All repairs must make use of original spare parts only.
  - Spin dry or wring the washing well before loading it into the drier. Spun dry washing will dry quicker.
- Clean the filter thoroughly each time the drier is used in order to guarantee perfect air circulation.
  - Never insert or remove the plug from the mains socket with wet hands.
  - The machine must be connected to a mains socket fitted with an efficient earth complying with current safety standards.
  - Do not use extension leads or multiple plug adapters to connect the appliance to the mains supply.
  - Do not expose the appliance to atmospheric agents.
  - When cleaning the appliance, remember to disconnect it from the mains supply.
  - Do not pull the power supply cable to unplug the appliance from the mains supply. Pull the plug only.
- The manufacturer will not be held responsible for any accidents caused by non-compliance with the instructions reported in this instruction book.**

## TECHNICAL INFORMATION

The domestic appliance has specifically been designed for domestic use and not for industrial use.

The appliance is fitted with a suppressor for protection against radio interference.

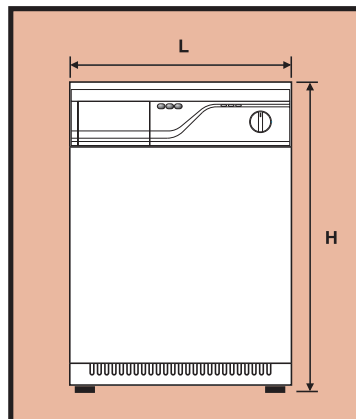



## INSTALLING THE APPLIANCE

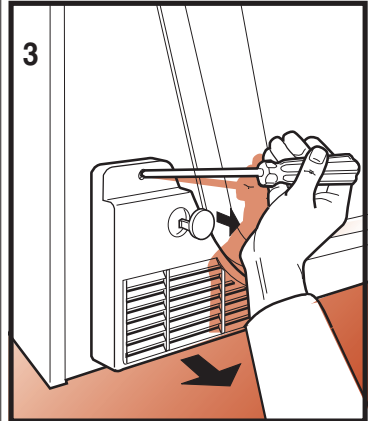
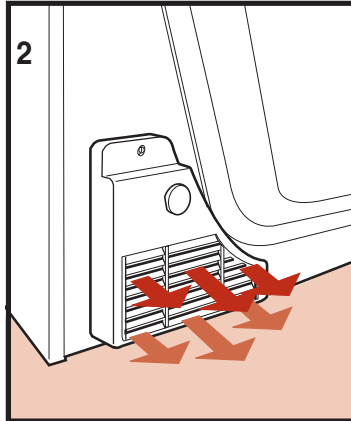
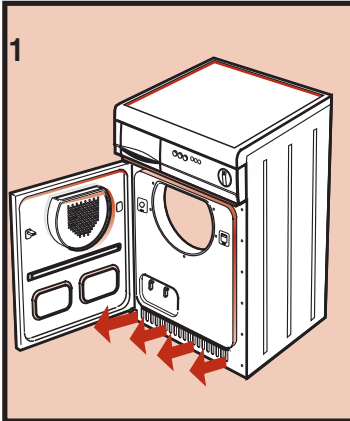

- Position the drier in a well-ventilated room.
- Do not cover the ventilation grills on the front and back (fig. 1 and 2) and do not place the drier on thick carpet.
- Position the filters (fig. 10 & 12).
- Clean the drum using a soft cloth to remove any dust or grease.
- Do not install the drier in rooms subject to freezing temperatures as these could damage the electronics.

### Connecting the condensation drain to the drainage system.

The condensation can be collected in the reservoir (fig. 11) or, alternatively, the hose can be connected directly to the drainage system.

In this case, the collected water is pumped out.

To connect the condensation hose directly to the drainage system, proceed as follows:

- before starting any operations, unplug the appliance from the mains socket.
- remove the grill on the back of the drier after first removing the screw (fig. 3).
- remove the hose clip using a pair of pliers and

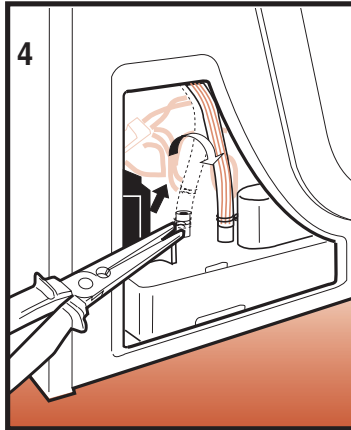

- carefully remove the hose (fig. 4).
- place the hose on the front nozzle and replace the hose clip.
- position the hose supplied on the free nozzle

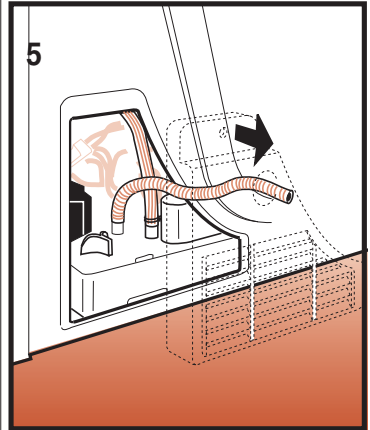

- (fig. 5). Place the hose clip supplied in position.
- pass the hose through the grill (fig. 5) while refitting the grill itself.
- insert the hose in the drainage pipe.

## LEVELLING

The appliance can be levelled by rotating the adjustable feet.

The appliance must be levelled in order to ensure its correct operation.

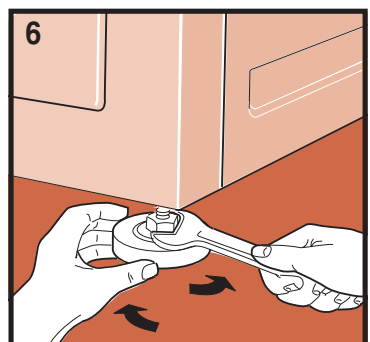

## DESCRIPTION OF THE ELECTRONIC DRIER

### DESCRIPTION OF THE DOMESTIC APPLIANCE AND CONTROL PANEL

#### 1. Condensation water reservoir.

The condensation is collected in this reservoir when the condensation drain hose is not connected directly to the drainage system.

#### 2. ON/OFF button

Switches the drier on and off, but does not start the program.

**OFF (button released)**  
**ON (button pressed)**

#### 3. Dry selection button for energetic programs only (cotton/linen).

Low temperature: delicate fabrics (synthetics) high temperature: cotton and linen.

**WARNING: Pressed: low temperature.**  
**Not pressed: high temperature.**

#### 4. Condensation drain button

When the reservoir is full (the warning light flashes), position the programmer on STOP, when the reservoir is empty, keep the button pressed for approximately 10 seconds. This will activate the drain pump to remove any remaining condensation. On completion, reset the previously selected drying program.

#### 5. On/Off light

Lights up when the appliance is switched on and running. The light

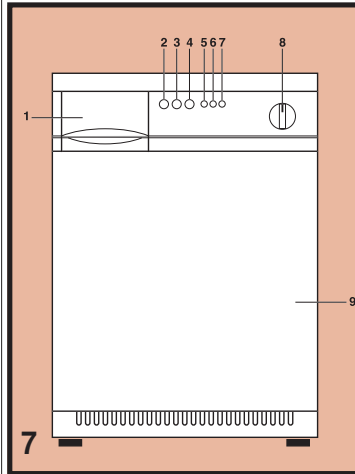

will flash continuously on completion of the drying program, signalling that the washing can be removed from the drum.

When the light is flashing at the start of a program, the program must be reset.

Place the knob in the STOP position.

The program can be set after the audible signal. An audible signal is also heard on completion of the drying program.

#### 6. Temperature indicator light – Electronic programs:

**A.** In the energetic programs section, the light will be lit continuously, signalling that a high temperature has been set.

**B.** In the delicate programs section, the light will be flashing, signalling that a low temperature has

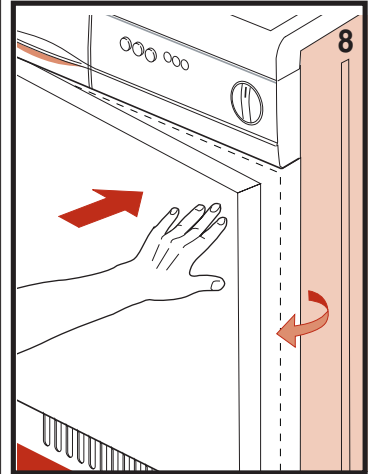

been set.

In the timed programs section, the light will be lit continuously.

The high or low temperature must be set according to the type of washing to dry.

The light will go out during the last cooling phase.

#### 7. Condensation reservoir indicator light

This indicator light lights up when the reservoir is full. The drier will stop automatically.

#### 8. Programmer

The drying time is set by rotating the programmer knob clockwise only.

#### 9. Opening the door

Press the right side of the door (fig. 8) to open it.

If the door has been reversed, press the left side.

## DESCRIPTION OF THE MECHANICAL DRIER

### DESCRIPTION OF THE DOMESTIC APPLIANCE AND CONTROL PANEL

#### 1. Condensation water reservoir.

The condensation is collected in this reservoir when the condensation drain hose is not connected directly to the drainage system.

#### 2. ON/OFF button

Switches the drier on and off, but does not start the program.

**OFF (button released)**

**ON (button pressed)**

#### 3. Dry selection button for energetic programs only (cotton/linen).

Low temperature: delicate fabrics (synthetics) high temperature: cotton and linen.

**WARNING : Pressed: low temperature.**

**Not pressed: high temperature.**

#### 4. Dual function button

- start program
- drain condensation water.

The indicator light lights up when the reservoir is full.

When the reservoir is empty, keep the button pressed for approximately 10 seconds.

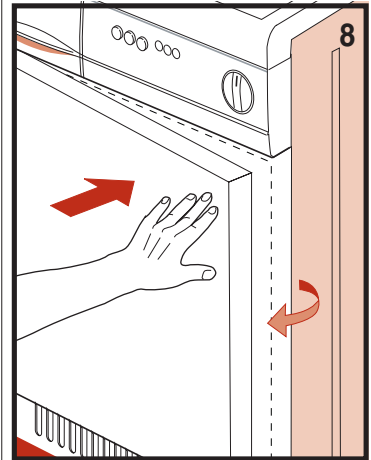
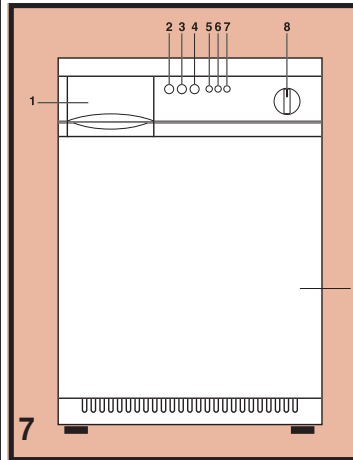

This will activate the drain pump to remove any remaining condensation.

The drier will restart when the button is released.

#### 5. On/Off light

Lights up when the appliance is switched on and running.

#### 6. Temperature indicator light

**A.** In the energetic programs section, the light will be lit continuously, signalling that a low temperature has been set.

The high or low temperature must be set according to the type of washing to dry.

**B.** The light remains switched off for the delicate programs.

#### 7. Condensation reservoir indicator light

This indicator light lights up when the reservoir is full.

The drier will stop automatically.

#### 8. Programmer

The drying time is set by rotating the programmer knob clockwise only.

#### 9. Opening the door

Press the right side of the door (fig. 8) to open it.

If the door has been reversed, press the left side.

## USING THE APPLIANCE

### SORTING THE WASHING

Before drying the washing, spin it at the recommended rpm for the type of load.

Spinning at maximum rpm will result in up to a 35% saving in energy. The higher the spin speed, the better the drying result.

Before drying the washing in the drier, check the items to make sure they can be machine dried.

Refer to the clothing care symbols on the labels.

If the label has no drying symbol, proceed as follows:

- white/coloured washing and crease-proof washing can be dried at normal temperature using the appropriate drying program.
- delicate washing, acrylics for example, must be dried at low temperature.

#### General advice:

Jersey often shrinks, not only in the wash but also during

drying.

#### Pure linen.

- Only dry if indicated by the manufacturer on the label. Otherwise, the fabric could roughen.
- Do not dry dark coloured washing together with light coloured washing in order to prevent discolouring.

### SAFETY INSTRUCTIONS AND WARNINGS

Read these operating instructions carefully before using the drier.

This will ensure your safety and prevent damage to the drier.

Repairs to our driers can only be carried out by authorised personnel.

Repairs carried out by others or by the user may nullify the guarantee.

There is no electricity supply to the drier only if the plug has been removed

from the mains socket or if the main domestic supply switch has been switched off.

Children must be kept away from the drier when it is in operation.

Always close the door after using the drier.

This will prevent children from leaning on the door and possibly overturning the drier.

#### WARNING:

- if the washing contains

parts in rubber or foam rubber;

- if the washing has been treated with flammable detergent (stain removing fluid for example);
  - if the washing has been in contact with hair spray or nail varnish solvent or similar products; then there is a risk of fire!
- Store these operating instructions in a safe place.

### PREPARING FOR DRYING

Sort the washing into fabric types.

#### ADVICE:

- delicate fabrics (silk for example) that require dry cleaning or hand washing cannot be dried too often in the drier (see fabric label).
- woollen items must have the "pure new wool" mark with the writing "will not fray", "superwash", "will not shrink" or similar. Woollen items with the "wool" mark only should not be dried in the drier.

- fabrics containing rubber or foam rubber elements cannot be dried in the drier.

- fabrics that have been treated with a stain removing fluid or poisonous or narcotic type products cannot be dried in the drier in that there is a risk of spontaneous combustion.

In some countries, the clothing items have wash labels with machine dry symbols.

In Holland, for example, this is still

not compulsory and not all items of clothing have these symbols. Nevertheless, the labels in question bear the following information:

- **MACHINE DRY**
- **NORMAL FABRIC**
- **HEAT SENSITIVE FABRIC**
- **DO NOT MACHINE DRY**

## USING THE APPLIANCE

### LOADING

- close zips and fasten buttons.  
Tie loose belts and apron ties etc. together.
- Turn jumpers and similar items inside out.
- Use a towel to dry very wet











- fabrics. This will save energy.
- Load sheets well spread out.
  - Dimensions of the loaded items:  
whenever possible, load the drier with items of different dimensions.

### WARNING

Make sure that no washing is trapped between the door and the drier.  
This will prevent damage to the appliance and the washing.

### USING THE ELECTRONIC MODEL

- A**
1. Close the door securely
  2. Make sure that the ON/OFF button is OFF.
  3. Insert the plug in the mains socket.
- B**
1. Position the programmer on STOP prior to the selected program.
  2. Press the ON/OFF button to switch on the drier. (The warning light will flash for a short time and an audible signal will be emitted).
  3. Position the programmer on the required program.

ELECTRONIC PROGRAM TABLE		
Program Selector Position	Quantity of washing in kg	Degree of dryness of dried washing
 cotton, linen	5	extra dry
 cotton, linen	5	wardrobe dry
 cotton, linen	5	iron dry
 cotton, linen	5	wringer dry
 synthetic	3	extra dry
 synthetic	3	wardrobe dry
 synthetic	3	iron dry
 synthetic	3	wringer dry
 cotton/linen	3	timed
 synthetic	2	timed

(See Program table).  
When setting the timed program, set the temperature using the “dry se-

lection” button.  
At the end of each program, the drier effects a cooling cycle of approximately 10 minutes.

### FURTHER INFORMATION ON THE TIMED PROGRAM OF THE ELECTRONIC MODEL

The timed program lasts up to 60 minutes and is followed automatically by a cooling phase.

The program can be shortened by rotating the programmer knob in the direction of the STOP.

The required drying time depends on:

- weight and dimensions of the washing

THE FOLLOWING TABLE CONTAINS SOME GENERAL		
Type of washing to dry	Quantity of washing to dry in kg	Wardrobe dry Iron dry
cotton, linen	3	+/- 60 min +/- 40 min synthetic
cotton, linen	2	+/- 40 min +/- 20 min cotton + synthetic
cotton, linen	2	+/- 40 min +/- 20 min

## USING THE APPLIANCE

### FURTHER INFORMATION ON THE TIMED PROGRAM OF THE ELECTRONIC MODEL

- type of fabric
  - degree of drying required
  - degree of dampness of the washing. (It is recommended that an appliance of spin speed of at least 800/1000 or a separate spin drier is used).
- Note**  
Cotton/linen, for example underwear, handkerchiefs, tablecloths, sheets.
- Synthetics:** for example, underwear, nylon, dralon, terlenkja, etc.

### CHANGING PROGRAM (ELECTRONIC MODEL)

To change the program, rotate the programmer knob to STOP. Set the new program. The program must also be reset if the door has been opened during a drying cycle.







### END OF PROGRAM (ELECTRONIC MODEL)

At the end of the drying program, the indicator light will flash for a short time and an audible signal will be emitted. The drier has an automatic anti-crease function to prevent the washing from creasing. **WARNING:** Before removing the washing from the drum, rotate the programmer knob to STOP, remove the dry washing from the drum and then press the ON/OFF button. The drum light and the indicator light will both switch off.

### DAFTER THE END OF A PROGRAM (ELECTRONIC MODEL)





- Remove the plug from the mains socket or switch off the power supply.
  - Pull the filter upwards.
  - Open it and clean using a soft brush. Then replace it.
  - In addition to cleaning after each drying cycle, the filter must also be washed regularly with soapy water to remove any dust. This will greatly improve the efficiency of the drier.
  - weight and thickness of the fabric;
  - Size of the items;
  - type of fabric;
  - degree of dampness of the washing.
- NOTE: The required drying time depends on:**

### USING THE MECHANICAL MODEL

Fabric	Weight of dry washing	Dry button	Times in minutes		
			 Wardrobe dry	 Iron dry	 Slightly damp
<b>ENERGETIC PROGRAM SECTION</b>					
Cotton/Linen	5,0 kg		80-120 min.	60-100 min.	50-80 min.
Cotton/Linen	2,5 kg		50-80 min.	40-60 min.	30-50 min.
Synthetics Resistant	2,5 kg		60-100 min.	—	—

## USING THE APPLIANCE

### USING THE MECHANICAL MODEL

Fabric	Weight of dry washing	Dry button	Times in minutes		
			 Wardrobe dry	 Iron dry	 Slightly damp
<b>DELICATE PROGRAM SECTION</b>					
Synthetics Delicates	1,5 kg		50-80 min.	—	—
Mixed	2,0 kg		40-60 min.	—	—

**NOTE** The duration of the drying cycle depends on: the weight, dimensions, fabric type and degree of dampness. In order to prevent the fabrics from creasing, never overload the drier.

- |  |   |   |
|--|---|---|
| <p><b>A</b></p> <ol style="list-style-type: none"> <li>Close the door securely.</li> <li>Make sure that the ON/OFF button is OFF.</li> <li>Insert the plug in the mains socket.</li> </ol> | <ol style="list-style-type: none"> <li>Press the ON/OFF button to switch on the drier. (The indicator light will light up).</li> <li>Position the programmer on the required program. (See program table) (the indicator light lights up).</li> </ol> | <ol style="list-style-type: none"> <li>To start the program, press the "START" button.</li> </ol> |
|--|---|---|

**N.B. For safety reasons, the cycle is interrupted automatically if the door is opened. To continue the cycle, re-press the START button.**

### FURTHER INFORMATION ON THE TIMED PROGRAM (MECHANICAL MODEL)

The timed program is divided into two sections:

- energetic program section (Cotton/Linen)
- delicate program section (synthetics); followed automatically by a cooling cycle.

The program can be shortened by rotating the programmer knob in the direction of the STOP. The required drying time depends on:

- weight and dimensions of the washing
  - type of fabric
  - degree of drying required
  - degree of dampness of the washing.
- (It is recommended that an appliance of spin speed of at least 800/1000 or a separate spin drier is used).

**NOTE**  
Cotton/Linen for example un-

derwear, handkerchiefs, tablecloths, sheets.

**SYNTHETICS:**  
for example, underwear, nylon, dralon, terlenkja, etc.

**CHANGING THE PROGRAM**  
To change the program, rotate the programmer knob to STOP. Set the new program (see Using the drier).

### END OF PROGRAM MECHANICAL MODEL

At the end of each program, the drier effects a cooling cycle of approximately 10 minutes.

**WARNING:** Before removing the washing from the drum, press the ON/OFF button, ro-

tate the programmer knob to STOP and then remove the dry washing from the drum.



## USING THE DRIER

### AFTER THE END OF A PROGRAM (MECHANICAL MODEL)

- Remove the plug from the mains socket or switch off the power supply.
- Pull the filter upwards (fig 10).
- Open it and clean using a soft brush. Then replace it.
- In addition to cleaning af-

ter each drying cycle, the filter must also be washed regularly with soapy water to remove any dust. This will greatly improve the efficiency of the drier.

**NOTE: The required drying**

**time depends on:**

- weight and thickness of the fabric;
- Size of the items;
- type of fabric;
- degree of dampness of the washing.

## MAINTENANCE

### DRAINING THE CONDENSATION WATER RESERVOIR

If the condensation drain hose is not connected directly to the drainage system, the condensation is collected in the reservoir (fig. 11).

The reservoir must be emptied after each drying cycle.

To empty the reservoir, proceed as follows:

- remove the container from the drier (Fig. 11).
- empty the container. The drain hole is located on the

top right.

- after emptying the container, replace it in position and slide it as far as it will go.
- to continue, or start the program, repeat the operations from point "4" (condensation drain button).
- If the reservoir is not emptied or it fills up during a drying cycle, the condensation reservoir warning light with light up and the drier will stop.

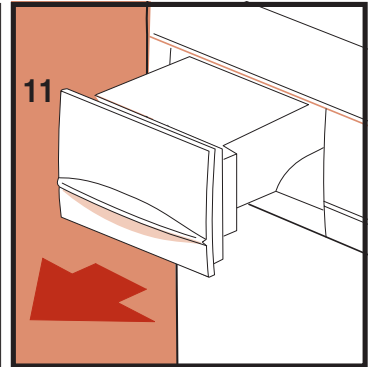

Then proceed as described above.

### CLEANING AND MAINTENANCE

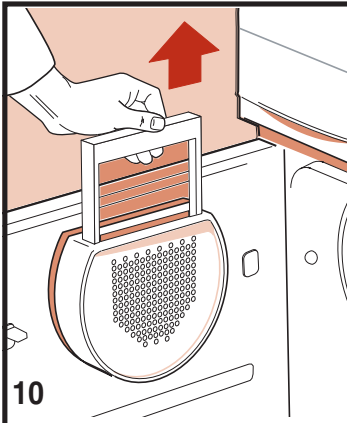

1. Thread filter in the door (fig. 10)
2. Thread filter in the door opening (fig. 12).
3. Condenser. (fig. 13).

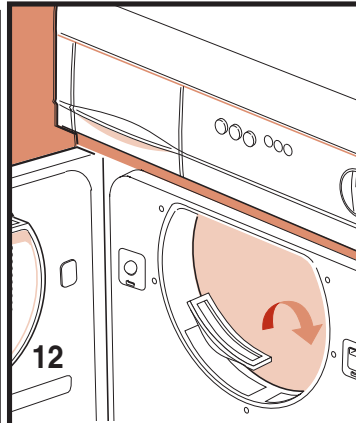

Disconnect the drier from the mains supply before cleaning. It is important to clean the drier after each drying cycle

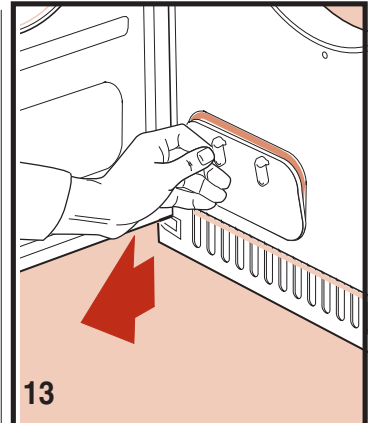

in order to save in drying time and consequently energy. Remove the filter by pulling upwards and then clean it. (fig. 10).



## MAINTENANCE

### CLEANING AND MAINTENANCE

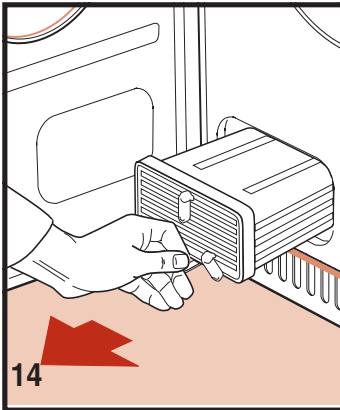

It is also possible to remove the two thread filters from the door opening and clean them (fig. 12).

The filters can be cleaned by simply placing them under hot running water.

The condenser should be

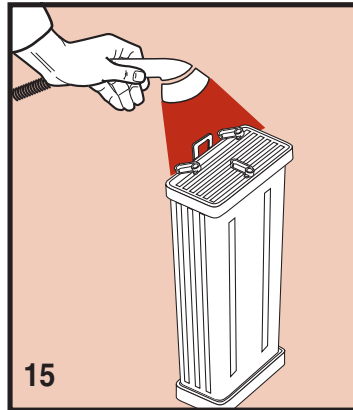

cleaned two or three times a year (fig. 13-16).

Open the door, rotate the lever to the vertical position and remove the cover (fig. 13).

Rotate the 3 levers to the vertical position and remove the condenser (fig. 14).

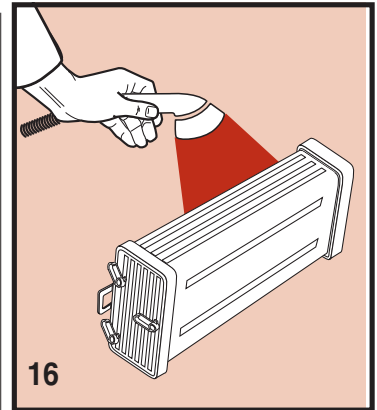

Wash the front and back (fig. 15-16) and sides of the condenser. To dry the condenser, rest it on one side on a towel.

When the condenser is dry, replace it following the same procedure in reverse order.

### INTERNAL LIGHT

**The drier is fitted with an internal light.**

To replace the bulb, proceed as follows:

- remove the plug from the mains socket or switch off the power supply.
- remove the lamp cover.

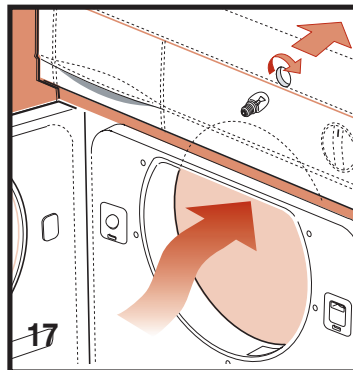

- remove the bulb (fig. 17).
- Warning: Do not use bulbs of rating higher than 15 W!
- Replace the lamp cover.

### RECOMMENDATIONS

When drying large items, rearrange them during the drying cycle.

This will help reduce creasing to a minimum.

- The washing must be spun dry before being

placed in the drum of the drier.

While the energy consumed by the spin is minimal, the drying action is another matter. It is recommended, therefore,

that the washing is spun dry whenever possible at the highest possible rpm or in a separate spin drier. In this way, the drying time is reduced with a resulting substantial saving in energy.

## MAINTENANCE RECOMMENDATIONS

- |   |   |  |
|---|---|--|
| <ul style="list-style-type: none"> <li>■ Always add a softener to the wash. This will improve the drying results and reduce drying time.</li> </ul> | <ul style="list-style-type: none"> <li>■ The layer of fibre threads in the filter is not the result of the drying procedure. The threads come from the</li> </ul> | <p style="text-align: right;">fibres of fabrics damaged or unthreaded during the wash and, above all, as a result of wear.</p> |
|---|---|--|

### ELECTRONIC MODEL TROUBLESHOOTING

If the machine is not working properly, carry out the following checks before calling for technical assistance:

1. **The program will not start:**
  - The plug is not inserted in the mains socket.
  - The door is not closed properly.
  - The ON/OFF button has

2. **The program has been set, the indicator light is flashing, but the drier does not start:**
  - position the programmer on "STOP", wait for the audible signal and set the program required.
3. **The drier does not dry within the set time:**

- Check that the filter is clean.
- Check that the correct program has been selected.
- Check that the air supply is not blocked.  
If the problem is not caused by one of the above, call technical assistance.

### MECHANICAL MODEL TROUBLESHOOTING

If the machine is not working properly, carry out the following checks before calling for technical assistance:

1. **The program will not start:**
  - The plug is not inserted in the mains socket.
  - The door is not closed properly.
  - The ON/OFF button has not been pressed.

2. **The program has been set, the indicator light is flashing, but the drier does not start:**
  - position the programmer on "STOP", wait for the audible signal and set the program required.
3. **The drier does not dry**

- within the set time:**
    - Check that the filter is clean.
    - Check that the correct program has been selected.
    - Check that the air supply is not blocked.
- If the problem is not caused by one of the above, call technical assistance.

### DIMENSIONS:

<b>Dimensioni:</b>	Width cm:	60.0
	Height cm:	85.0
	Depth cm:	60.0
<b>Max. capacity</b>		5 kg (dry)
<b>Power rating</b>		see characteristics plate
<b>Voltage</b>		see characteristics plate

Atención al Cliente  
y Servicio técnico

902 395 395  
 LINEA DIRECTA  
(SOLO PARA ESPAÑA)

# INSTRUCCIONES PARA EL USO DE LA SECADORA DE CONDENSACIÓN

*Estimado cliente,  
Nuestra enhorabuena por haber elegido nuestra secadora.  
De ahora en adelante puede considerar solucionados todos sus problemas de secado:  
La compra que ha efectuado es realmente muy útil.  
Recuerde que el electrodoméstico le prestará un excelente servicio sólo si ha sido bien instalado y es correctamente utilizado.  
Por tanto, le aconsejamos leer atentamente, antes del uso, las indicaciones y los consejos que se detallan en este manual.  
Si se atiende escrupulosamente a las instrucciones y dedica a la máquina aquella mínima atención requerida obtendrá en cambio el servicio y los resultados que Ud. espera.*

## ÍNDICE

<b>NOTAS Y CONSEJOS PARA EL USUARIO</b>	<b>28</b>
<b>DATOS TÉCNICOS</b>	<b>28</b>
<b>INSTALACIÓN DE LA MÁQUINA</b>	<b>29</b>
Nivelación	29
<b>DESCRIPCIÓN DE LA MÁQUINA ELECTRÓNICA</b>	<b>30</b>
Descripción del tablero de mandos y del electrodoméstico	30
<b>DESCRIZIONE DELLA MACCHINA MECCANICA</b>	<b>31</b>
Descripción del tablero de mandos y del electrodoméstico	31
<b>USO DE LA MÁQUINA</b>	<b>32-36</b>
División de la ropa	32
Instrucciones para la seguridad y advertencias	32
Preparación secado	32
Carga	33
Uso del modelo electrónico	33
Mayores informaciones sobre el programa tiempo modelo electrónico	33
Mayores informaciones sobre el programa tiempo	34
Cambio de programa modelo electrónico	34
Fin de programa modelo electrónico	34
Uso del modelo mecánico	34-35
Mayores informaciones sobre el programa tiempo modelo mecánico	35
Fin de programa modelo mecánico	35
Después del final de un programa con modelo mecánico	36
<b>MANTENIMIENTO</b>	<b>36-38</b>
Vaciado del depósito del agua de condensación.	36
Limpieza y mantenimiento	36-37
Iluminación interna	37
Recomendaciones	37-38
Averías modelo electrónico	38
Averías modelo mecánico	38
Dimensiones	38

**ACONSEJAMOS TENER SIEMPRE AL ALCANCE DE LA MANO LOS SIGUIENTES DATOS:**

**MODELO:** .....

**NÚMERO DE FABRICACIÓN:** .....

**FECHA DE COMPRA:** .....

## NOTAS Y CONSEJOS PARA EL USUARIO

- El uso de este aparato debe ser el de secador para uso doméstico; cualquier otro uso debe considerarse impropio, luego peligroso.
- Conserve el presente manual de uso siempre cerca de la secadora para poderlo consultar rápidamente si es necesario.
- Cualquier modificación o intento de manipulación del aparato puede ser peligroso para el usuario y provocar daños al producto.
- A la entrega del electrodoméstico verifique que no presente daños debidos al transporte.
- Si descubre algún daño diríjase inmediatamente al revendedor.
- Al instalar el aparato compruebe que el cable de alimentación no tenga dobleces ni compresiones y quede accesible para eventuales intervenciones.
- Está prohibido el uso de la máquina a los niños si no están vigilados.
- No seque nunca ropa que haya estado en contacto con agentes químicos como por ejemplo líquidos para el limpiado en seco.
- En efecto, éstos son de naturaleza volátil y pueden causar explosiones.
- No seque prendas con gomaespuma o partes de goma porque pueden disolverse y dañar otras prendas de ropa o incluso el mismo electrodoméstico.
- Si vende o regala el electrodoméstico, recuerde entregar también el presente manual, que permitirá al nuevo propietario usar la secadora de manera correcta y segura.
- No intente reparar personalmente las averías del aparato, porque las reparaciones efectuadas por personal no profesional pueden provocar serios daños y quitar el derecho a las reparaciones bajo garantía.
- Las reparaciones del aparato pueden ser efectuadas exclusivamente por el personal autorizado de los centros de asistencia. Para las reparaciones deben usarse sólo piezas de recambio originales.
- Centrifugue o estruje bien la ropa antes de cargarla en la secadora. La ropa bien centrifugada se seca más rápidamente.
- Limpie bien el filtro, cada vez que usa la secadora, para garantizar una perfecta circulación del aire.
- No conecte ni desconecte el enchufe de la toma de corriente eléctrica con las manos mojadas.
- La máquina debe conectarse a una toma de corriente eléctrica provista de puesta a tierra y conforme a las exigencias de seguridad.
- Está prohibido conectar la máquina a la toma eléctrica usando extensiones o enchufes múltiples.
- No exponga el aparato a los agentes atmosféricos.
- Al ejecutar las limpiezas recuerde desconectar el aparato de la toma de la corriente eléctrica.
- Si desea desconectar la máquina de la toma de corriente no tire del cable eléctrico sino el enchufe.

**La empresa productora rechaza cualquier responsabilidad por eventuales incidentes provocados por no observar lo que se indica en el presente manual de instrucciones.**

## DATOS TÉCNICOS

Este electrodoméstico es para uso doméstico y no para uso industrial.

Esta dotado de condensador con protección contra las interferencias.

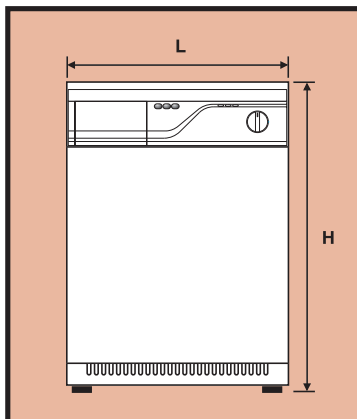

## INSTALACIÓN DE LA MÁQUINA

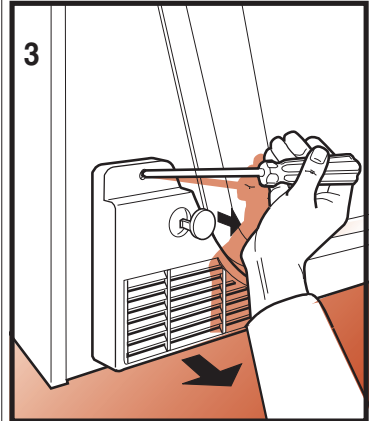
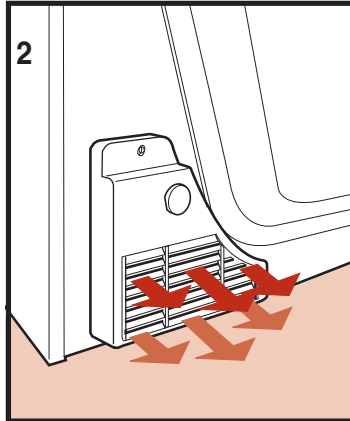
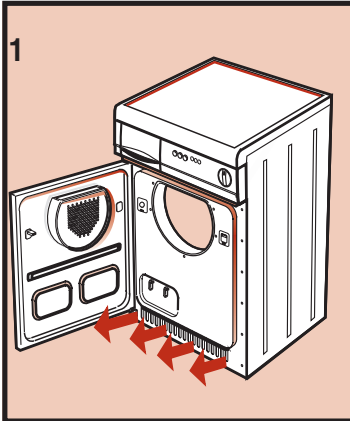

- Posicione la secadora en un local dotado de ventilación.
- No cubra las rejillas de ventilación en el lado anterior y posterior (fig.1 y 2) y no posicione la máquina sobre una moqueta gruesa.
- Posicione los filtros (fig.10 & 12).
- Limpie la cuba con un paño suave para eliminar polvo y grasa.
- No mantenga la secadora en locales donde puede helarse. La escarcha puede afectar a la electrónica.

### Regulación de la descarga del agua de condensación hacia el exterior.

Es posible recoger el agua de condensación en el depósito (fig.11) pero también es posible conectar el tubo directamente al desagüe.

En este caso el agua es eliminada por la bomba.

Si desea conectar el tubo del agua de condensación directamente al desagüe, proceda de la siguiente manera:

- Antes de iniciar cualquier operación, desconecte el enchufe de la toma de corriente.
- Quite la rejilla del lado posterior aflojando primero el tornillo (figura 3)

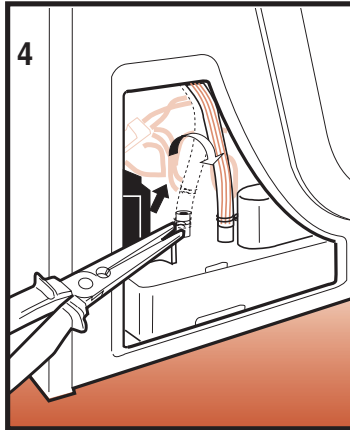

- Quite el prensacable con el alicate y quite el tubo con cuidado (fig.4)
- Posicione el tubo en la boca anterior y vuelva a colocar el prensacable;
- Posicione el tubo en dotación en la boca libre

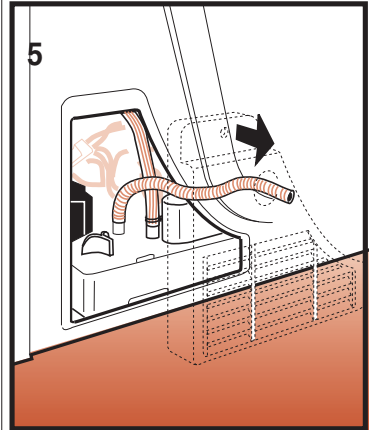

- (fig.5). Posicione además el prensacable en dotación;
- Introduzca el cable a través de la rejilla (fig.5) y vuelva a posicionar la rejilla;
  - Introduzca el tubo de desagüe en el desagüe.

### NIVELACIÓN

Girando los pies regulables es posible nivelar el electrodoméstico.

La nivelación es necesaria para garantizar un funcionamiento correcto.

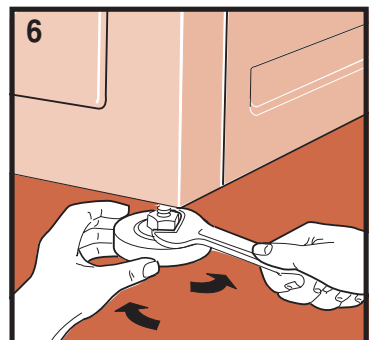

## DESCRIPCIÓN DE LA MÁQUINA ELECTRÓNICA

### DESCRIPCIÓN DEL TABLERO DE MANDOS Y DEL ELECTRODOMÉSTICO.

#### 1. Depósito del agua de condensación.

En el caso que el tubo de desagüe del agua de condensación no esté conectado directamente al desagüe, la condensación se recoge directamente en este depósito.

#### 2. Tecla ON/OFF

Sirve para dar tensión al electrodoméstico, pero no para hacer partir el programa.

**OFF (tecla libre)**

**ON (tecla presionada)**

#### 3. Tecla de selección de secado sólo en la sección programas energéticos (algodón/lino).

Temperatura baja: tejidos delicados (sintéticos) Temperatura alta: algodón y lino.

**ATENCIÓN: presionada: temperatura baja no presionada: temperatura alta.**

#### 4. Tecla para la descarga del agua de condensación.

Cuando el depósito está lleno (la luz indicadora parpadea): posicione el programador en STOP, una vez que se ha vaciado el depósito, mantenga presionada la tecla por 10 segundos aproximadamente, de esta manera se acciona la bomba de desagüe, que sirve para descargar el agua de condensación que aún queda. Después de esta operación implemente nuevamente el programa de secado seleccionado precedentemente.

#### 5. Luz indicadora de control

Se enciende en presencia de tensión y al activar la máquina. Esta luz indicadora

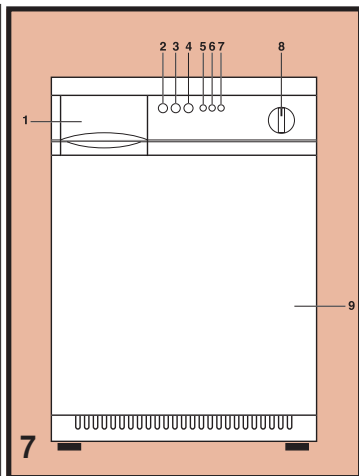

parpadea en continuación al final del programa de secado, señalando que ahora la ropa puede quitarse de la cuba.

Cuando la luz indicadora parpadea al inicio de un programa es necesario implementar nuevamente el programa.

Ponga la perilla en posición de STOP.

Después de la señal acústica es posible implementar el programa.

Una señal acústica se advierte también al final del programa de secado.

#### 6. Luz indicadora de control de la temperatura - Programas electrónicos:

**A.** En la sección programas energéticos, la luz indicadora está encendida en continuación, señalando que se ha implementado la temperatura alta.

**B.** En la sección programas delicados, la luz indicadora parpadea, señalando que se ha implementado la

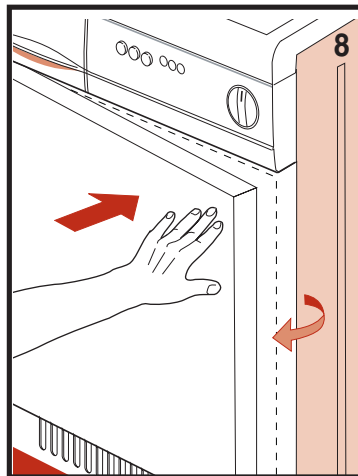

temperatura baja.

En la sección programas a tiempo, la luz indicadora está continuamente encendida.

Según el tipo de ropa debe controlar si es necesario implementar la temperatura alta o baja.

Durante la última fase de enfriamiento, la luz indicadora se apaga.

#### 7. Luz indicadora de control del depósito del agua de condensación.

Esta luz indicadora se enciende cuando el depósito está lleno. La secadora se apaga automáticamente.

#### 8. Programador.

Girando el programador siempre «sólo hacia la derecha» se implementa el tiempo de secado.

#### 9. Apertura de la puerta.

Presione la puerta a la derecha (fig.8) (la puerta se abre).

Si la puerta está invertida presione a la izquierda.

# DESCRIPCIÓN DE LA MÁQUINA MECÁNICA

## DESCRIPCIÓN DEL TABLERO DE MANDOS Y DEL ELECTRODOMÉSTICO

### 1. Depósito del agua de condensación.

En el caso que el tubo de desagüe del agua de condensación no esté conectado directamente al desagüe, la condensación se recoge directamente en este depósito.

### 2. Tecla ON/OFF

Sirve para dar tensión al electrodoméstico, pero no para hacer partir el programa.

**OFF (tecla libre).**

**ON (tecla presionada)**

### 3. Tecla de selección de secado sólo en la sección programas energéticos (algodón/lino).

Temperatura baja: tejidos delicados (sintéticos).  
Temperatura alta: algodón y lino.

**ATENCIÓN: presionada: temperatura baja. no presionada: temperatura alta.**

### 4. Tecla de doble función

- puesta en marcha del programa
- descarga del agua de condensación.

Cuando el depósito está lleno (la luz indicadora se enciende); una vez que se ha vaciado el estanque, mantener presionada la tecla por aproximadamente 10 segundos. De este modo se acciona la bomba de desagüe

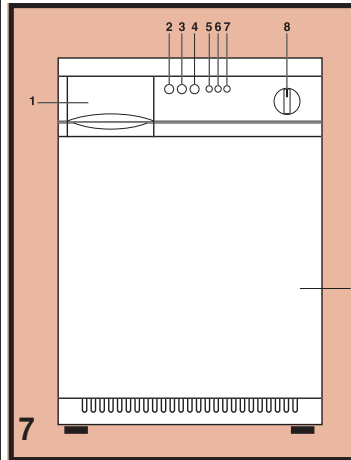

que sirve para eliminar el agua de condensación que aún ha quedado dentro.

Al soltar el pulsador la máquina vuelve a partir.

### 5. Luz indicadora de control

Se enciende en presencia de tensión y cuando la máquina está activa.

### 6. Luz indicadora de control de la temperatura:

**A.** En la sección programas energéticos, la luz indicadora está encendida en continuación, señalando que se ha implementado la temperatura baja.

Según el tipo de ropa se debe controlar si es necesario implementar la temperatura alta o baja.

**B.** En la sección programas delicados la luz

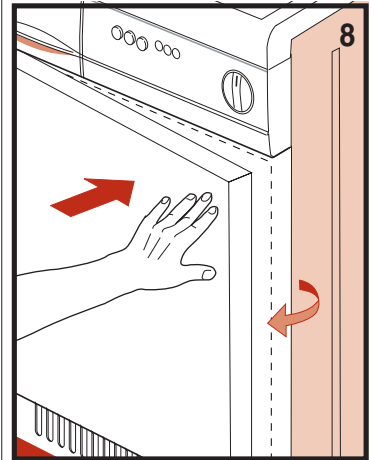

indicadora permanece apagada.

### 7. Luz indicadora de control del estanque del agua de condensación.

Esta luz indicadora se enciende cuando el depósito está lleno. La secadora se apaga automáticamente.

### 8. Programador.

Girando el programador siempre «sólo hacia la derecha» se implementa el tiempo de secado.

### 9. Apertura de la puerta.

Presionar la puerta a la derecha (la puerta se abre, fig. 8).

Si la puerta está invertida presione a la izquierda.



## USO DE LA MÁQUINA

### DIVISIÓN DE LA ROPA

Antes de secar la ropa, hay que centrifugarla con el número de revoluciones adecuado al tipo de ropa.

Centrifugando con el número de revoluciones máximo admitido se ahorra hasta un 35% de tiempo y de energía.

Mientras más alta es la velocidad de centrifuga, mejor es el secado obtenido.

Antes de secar la ropa en el electrodoméstico, controle si es adecuada para el secado mecánico.

Para esto consulte los símbolos indicados en las etiquetas de lavado.

Si no encuentra el símbolo del secado en la etiqueta atégase a las siguientes reglas:

- ropa blanca/de color o ropa inarrugable se secan a temperatura normal con el programa de secado seleccionado específicamente.
- Seque la ropa delicada, por ejemplo los acrílicos, siempre a temperaturas bajas.

### Consejos generales:

El jersey se restringe a menudo, no sólo con el lavado sino que además con el secado.

### Puro lino.

- Seque solamente si indicado por el fabricante en la etiqueta de lavado. De otro modo el tejido puede ponerse tieso.
- No seque ropa de color oscuro junto con la ropa de color claro, para evitar que destiña.

## INSTRUCCIONES PARA LA SEGURIDAD Y ADVERTENCIAS.

Lea atentamente todas estas instrucciones de uso antes de poner en función su secadora.

Esto garantiza una mayor seguridad para su persona y evita daños a su máquina.

Las reparaciones a nuestras secadoras pueden ser ejecutadas solamente por personal autorizado. Las reparaciones ejecutadas por terceros o por el usuario mismo pueden anular los términos de la garantía.

Sólo si el enchufe ha sido desconectado de la toma de corriente,

o si la corriente ha sido interrumpida en el interruptor general de la instalación eléctrica doméstica, no hay tensión en la secadora.

Los niños deben mantenerse lejos de la secadora cuando está funcionando.

Cerrar siempre la puerta después del uso del electrodoméstico.

De esta manera se impide que los niños se apoyen en la puerta haciendo volcar la secadora.

### ATENCIÓN:

- Si la ropa contiene elemen-

tos de goma o gomaespuma;

- Si la ropa ha sido tratada con detergentes inflamables (por ejemplo bencina para desmanchar);
- Si la ropa ha estado en contacto con spray para el cabello o solventes para esmalte para las uñas o productos similares; existe riesgo de incendio!

Conserve con cuidado las presentes instrucciones de uso.

## PREPARACIÓN DEL SECADO

Dividir la ropa según el tipo de tejido.

### CONSEJOS:

- Los tejidos delicados (por ejemplo seda) que requieren lavados químicos o a mano, no pueden ser tratados demasiado a menudo en la secadora (ver etiquetas de los tejidos).
- La ropa de lana debe llevar la marca «pura lana virgen» con las leyendas «no se deshilacha» «superwasch» «no se restringe» o similares. La lana que lleva solamente la

marca «lana» no puede ser tratada en la secadora.

- Los tejidos en los cuales se encuentran elementos de goma o gomaespuma, no pueden ser tratados en la secadora.
  - Los tejidos que han sido tratados con bencina para desmanchar o con productos venenosos o narcotizantes no pueden ser tratados en la secadora, en cuanto podrían provocar incendios espontáneos.
- En algunos países en las pren-

das de ropa se aplican etiquetas de lavado con los símbolos del secado.

En los países bajos no existe aún esta obligación y por tanto no siempre se encuentran. En todo caso las leyendas usadas son las siguientes:

- **SECAR EN LA SECADORA**
- **TEJIDO NORMAL**
- **TEJIDO SENSIBLE AL CALOR**
- **NO SECAR EN LA SECADORA**



# USO DE LA MÁQUINA

## CARGA

- Cierre las cremalleras y abo- tone los botones.  
  
Amarre las correas sueltas, las tiras de los delanteros, etc.
- Ponga al revés los suéteres y prendas similares.

- Seque los tejidos muy mo- jados con una toalla para ahorrar energía.
- Introduzca las sábanas bien extendidas.
- Dimensiones de la ropa: me- jor si las dimensiones son de

formato mixto.

### TENER CUIDADO

Que no quede ropa atascada en- tre la puerta con vidrio de la se- cadora y la secadora para evitar dañar el electrodoméstico o la ropa.

## USO DEL MODELO ELECTRÓNICO.

- A.**
1. Cierre bien la puer- ta.
  2. Controle que la te- cla ON/OFF esté en OFF.
  3. Introduzca el en- chufe en la toma de corriente.
- B.**
1. Posicione el progra- mador en STOP antes del programa seleccionado.
  2. Presione la tecla ON/OFF para dar tensión a la máqui- na (La luz de control parpadea bre- vemente y hay una breve señal acústi- ca).
  3. Posicione el progra- mador en el progra- ma deseado (Ver

### TABLA DE PROGRAMAS ELECTRÓNICA







Posición selector programas.	Cantidad tipo de ropa en Kg.	Grado de secado de la ropa seca.
 algodón, lino	5	extra seco
 algodón, lino	5	para armario
 algodón, lino	5	para planchar
 algodón, lino	5	planchadora
 sintético	3	extra seco
 sintético	3	para armario
 sintético	3	para planchar
 sintético	3	para planchadora
 algodón, lino	3	temporizado
 sintético	2	temporizado

tabla de los progra- mas).

Si implementa el pro- grama a tiempo, implemente también el grado de secado mediante la tecla

«selección secado».

Al final de cada pro- grama sigue una fase de enfriamiento con una duración de 10 min. aproximada- mente.

## MAYORES INFORMACIONES SOBRE EL PROGRAMA TIEMPO MODELO ELECTRÓNICO

Es un programa temporizado has- ta 60 minutos, seguido automáti- camente por una fase de enfria- miento.

Es posible abreviar el programa girando el programador en la di- rección de STOP.

El tiempo de secado deseado depende de:

- peso y las dimensiones de la ropa

### LA TABLA SIGUIENTE DA ALGUNOS CONSEJOS GENERALES

Tipo de ropa Secado	Cantidad de ropa secada en kilos	Secado para armario, para planchado
algodón, lino	3	+/- 60 min +/- 40 min sintético.
algodón, lino	2	+/- 40 min +/- 20 min algodón + sint.
algodón, lino	2	+/- 40 min +/- 20 min

## USO DE LA MÁQUINA

### MAYORES INFORMACIONES SOBRE EL PROGRAMA TIEMPO

#### Ropa interior

- el tipo de tejido
- el grado de secado deseado
- el grado de humedad de la ropa (se recomienda una se-

cadora con un número de revoluciones de centrífuga de por lo menos 800/1000 o una centrífuga separada).

#### Observación.

Algodón/lino por ejemplo prendas

íntimas, pañuelos, manteles, sábanas.

#### Ropa interior sintética

Por ejemplo ropa íntima de nylon, dralón, terlenkja, etc.

### CAMBIO DE PROGRAMA (MODELO ELECTRÓNICO)

Para cambiar el programa colocar el programador en STOP.

Implementar el nuevo programa. Si durante el secado se ha

abierto la puerta con vidrio también el programa debe implementarse nuevamente.

### FIN DE PROGRAMA (MODELO ELECTRÓNICO)

Al final del programa de secado la luz indicadora de control parpadea y hay una señal acústica.

La máquina ejecuta automáticamente el programa antipliegue

para evitar que se arrugue la ropa.

**ATENCIÓN:** Antes de quitar la ropa de la cuba coloque el programador en STOP, quite la ropa

de la cuba y presione la tecla ON/OFF.

Sucesivamente se apagará la iluminación de la cuba y la luz indicadora de control.

### DESPUÉS DEL FINAL DE UN PROGRAMA (MODELO ELECTRÓNICO)

- Quite el enchufe de la toma de corriente o desactive el interruptor central.
- Tire el filtro hacia arriba.
- Abra y limpie con un cepillo suave. Luego vuelva a posicionar.





■ Además de la limpieza después de cada ciclo de secado, el filtro debe ser regularmente lavado con agua jabonosa para eliminar los residuos de polvo, con gran ventaja para el funcionamiento del electrodoméstico.

**NOTA:** el tiempo de secado de-

#### pende de:

- peso y espesor del tejido:
- palla de la prenda de ropa
- tipo de tejido
- grado de humedad después del lavado.

### USO DEL MODELO MECÁNICO.

Tejido	Peso de la ropa seca	Pulsador de secado	Tiempos en minutos		
			 Secado para armario	 Secado para planchar	 Secado un poco húmedo
<b>SECCIÓN PROGRAMAS ENÉRGICOS</b>					
Algodón/ Lino	5,0 kg		80-120 min.	60-100 min.	50-80 min.
Algodón/ Lino	2,5 kg		50-80 min.	40-60 min.	30-50 min.
Sintéticos Resistentes	2,5 kg		60-100 min.	—	—

## USO DE LA MÁQUINA USO DEL MODELO MECCANICO

Tejido	Peso de la ropa seca	Pulsador de secado	Tiempos en minutos		
			 Secado para armario	 Secado para planchar	 Secado un poco húmedo
<b>SECCIÓN PROGRAMAS DELICADOS</b>					
<b>Sintéticos Delicados</b>	1,5 kg		50-80 min.	—	—
<b>Mixtos</b>	2,0 kg		40-60 min.	—	—

**NOTAS:** La duración del secado depende del peso, de las dimensiones, del tipo de tejido, del grado de humedad. No sobrecargue nunca su secadora para evitar que los tejidos se arruguen.

- |  |   |   |
|--|---|---|
| <p><b>A</b></p> <ol style="list-style-type: none"> <li>1. Cierre bien la puerta.</li> <li>2. Controle que la tecla ON/OFF esté en OFF.</li> <li>3. Introduzca el enchufe en la toma de corriente.</li> </ol> <p><b>B</b></p> <ol style="list-style-type: none"> <li>1. Posicione el programador en STOP, antes del programa seleccionado.</li> <li>2. Presione la tecla ON/</li> </ol> | <p>OFF para dar tensión a la máquina (La luz indicadora se enciende).</p> <ol style="list-style-type: none"> <li>3. Posicione el programador en el programa deseado (Ver tabla de los programas) (la luz indicadora se enciende).</li> <li>4 Para poner en marcha el</li> </ol> | <p>programa activar la tecla «START».</p> <div style="border: 1px solid black; padding: 5px; margin-top: 10px;"> <p><b>N.B. Para su seguridad el ciclo se interrumpe automáticamente con la apertura de la puerta. Para reanudar el ciclo presionar nuevamente la tecla de puesta en marcha (START).</b></p> </div> |
|--|---|---|

### MAYORES INFORMACIONES SOBRE EL PROGRAMA TIEMPO (MODELO MECÁNICO).

Es un programa temporizado dividido en dos secciones:

- Sección programas energéticos (Algodón/Lino)
- Sección programas delicados (sintéticos); seguido automáticamente por una fase de enfriamiento..
- Es posible abreviar el programa girando el programador en la dirección de STOP.
- El tiempo de secado desea-

do depende de:

- el peso y las dimensiones de la ropa.
- el tipo de tejido
- el grado de secado deseado
- el grado de humedad de la ropa (se recomienda una secadora con un número de revoluciones de centrifuga de al menos 800/1000 o una centrifuga separada).

#### OBSERVACIÓN

Algodón/lino por ejemplo ropa interior, pañuelos, manteles, sábanas.

#### ROPA INTERIOR SINTÉTICA

Por ejemplo ropa íntima de nylon, dralón, terlenkja, etc.

#### CAMBIO DE PROGRAMA

Para cambiar el programa colocar el programador en STOP. Implementar el nuevo programa. (ver uso)

### FIN DE PROGRAMA MODELO MECÁNICO

Al final de cada programa sigue una fase de enfriamiento con una duración de 10 min

aproximadamente.

**ATENCIÓN:** Antes de quitar la ropa de la cuba presione la te-

cla on/off, coloque el programador en stop, luego quite la ropa de la cuba

## USO DE LA MÁQUINA

### DESPUÉS DEL FINAL DE UN PROGRAMA (MODELO MECÁNICO)

- Quite el enchufe de la toma de corriente o desactive el interruptor central.
- Tire el filtro hacia arriba (fig.10).
- Abra y limpie con un cepillo suave. Luego vuelva a posicionar.
- Además de la limpieza después de cada ciclo de secado, el filtro debe lavarse con agua jabonosa para eliminar los residuos de polvo, con gran ventaja para el funcionamiento del electrodoméstico.

**NOTA:** el tiempo de secado depende de:

- peso y espesor del tejido;
- talla de la prenda de ropa;
- tipo de tejido;
- grado de humedad después del lavado.

## MANTENIMIENTO

### DESCARGA DEL DEPÓSITO DEL AGUA DE CONDENSACIÓN.

Si no ha sido conectado directamente al desagüe, el agua de condensación se recoge en el depósito (fig.11). El depósito debe vaciarse después de cada ciclo de secado. Para vaciar el depósito proceder de la siguiente manera:

- extraiga el depósito desde la secadora (fig.11)
- vacíe el depósito: la apertura de descarga se encuentra en el lado superior derecho;
- después de haberlo vaciado posicione nuevamente el depósito desplazándolo hasta el fondo.
- para seguir o poner en marcha el programa, repetir las operaciones desde el punto «4» (tecla para la descarga del agua de condensación)
- si se olvida de vaciar el depósito o si se llena durante el secado, la luz indicadora de control del depósito del agua de condensación per-

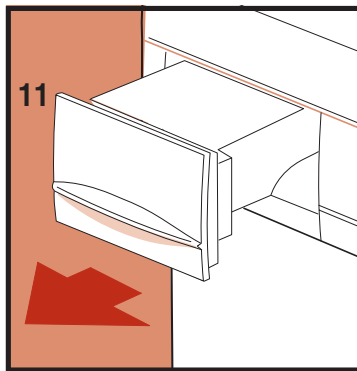

manece encendida y la secadora se detiene. Proceda como se acaba de indicar.

### LIMPIEZA Y MANTENIMIENTO

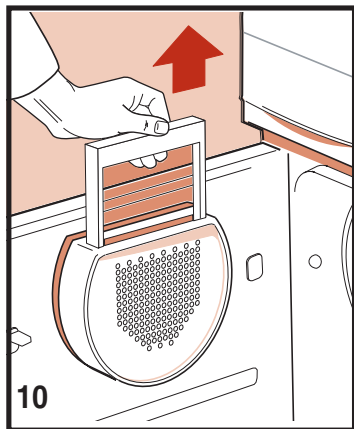

1. Filtro para hilachas en la puerta
2. Filtro para hilachas en la apertura de carga. (fig. 12).
3. Condensador (fig. 13).

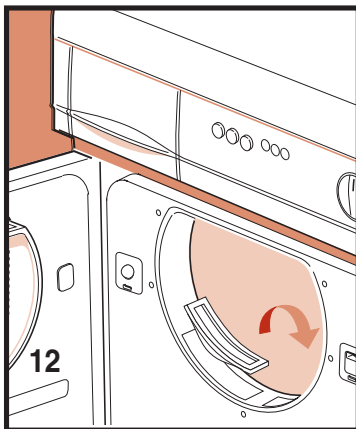

Desconecte la tensión del aparato antes de comenzar a limpiar. Es importante limpiar el aparato después de cada lavado para

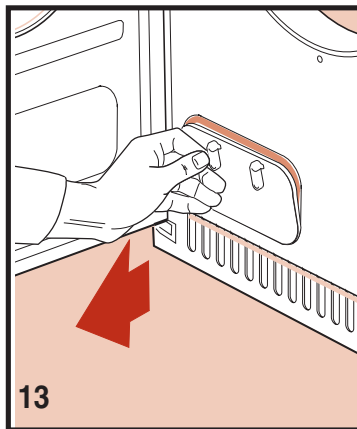

ahorrar tiempo a la secadora y por lo tanto energía.

## MANTENIMIENTO PULIZIA E MANUTENZIONE

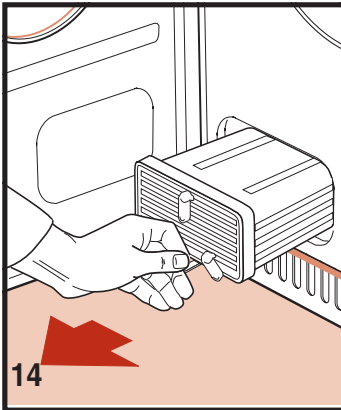

Quite el filtro tirándolo hacia arriba y límpielo (fig. 10).

.Además es posible, quitar los dos filtros para las hilachas desde la apertura de carga y limpiarlos (fig.12).

La limpieza es más simple poniéndolos debajo del chorro de agua caliente.

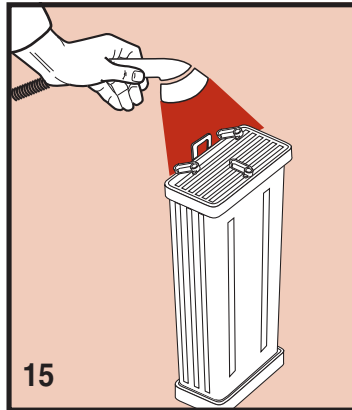

Se recomienda limpiar el condensador dos o tres veces al año (fig.13-16)

Abra la puerta coloque la leva en posición vertical y quite la tapa (fig.13).

Coloque las 3 levas en posición vertical y extraiga el condensador (fig.14)

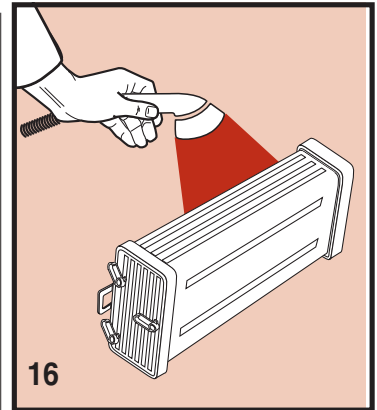

Lave la parte anterior y posterior del condensador (fig.15-16) y en los lados. Para obtener un goteo perfecto del condensador apóyelo en un lado sobre una toalla.

Cuando está bien seco, monte nuevamente el condensador, repitiendo las operaciones en orden inverso.

## ILUMINACIÓN INTERNA

**La iluminación está en el interior.**

Para sustituir la bombilla proceda de la siguiente manera:

- Quite el enchufe de la toma de corriente u operando en el interruptor general.
- Quite la cubierta de la bombilla.

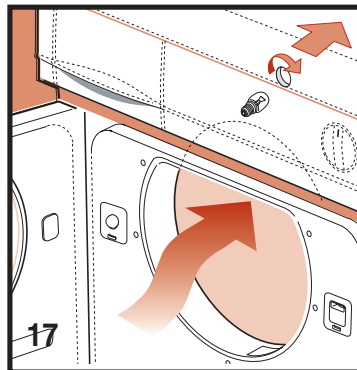

- Extraiga la bombilla (fig.17)
- Atención: no use bombillas de más de 15 W.
- Monte nuevamente la cubierta de la bombilla.

## RECOMENDACIONES:

Para secar lencería de grandes dimensiones, ordenarla nuevamente durante el secado, de este modo las arrugas se reducirán al mínimo.

- La ropa debe ser centrifugada antes de

introducirla en la cuba de la secadora.

La energía consumida por la centrifuga es mínima; mientras que para el secado el razonamiento es diferente. Se recomienda por lo tanto

centrifugar la ropa que puede soportar este tratamiento en centrifugas con elevado número de revoluciones o en centrifuga separada. De esta manera disminuyen los tiempos de

## MANTENIMIENTO

### RACCOMANDAZIONI

secado y se obtiene un notable ahorro energético.

- Para el lavado use siempre suave; se obtiene un mejor resulta-

do de secado y se emplea menos tiempo.

- El estrato de fibras del filtro de hilachas no depende del secado. Las

hilachas proceden de las fibras de los tejidos rotos o deshilachados durante el lavado y sobretodo por desgaste de la prenda de ropa.

### AVERÍAS DEL MODELO ELECTRÓNICO.

Si la máquina no funciona correctamente, antes de llamar a la asistencia efectuar los siguientes controles:

#### 1. La máquina no se pone en marcha:

- El enchufe no está conectado a la toma de corriente;
- La puerta no está bien cerrada;

- La tecla ON/OFF no está presionada

#### 2. El programa ha sido implementado, la luz indicadora de control parpadea, pero el electrodoméstico no parte:

- Posicione el programa en «STOP», espere la señal acústica e implemente el programa deseado.

#### 3. La máquina no seca en el

#### tiempo previsto:

- Controle que el filtro esté bien limpio.
- Controle si ha seleccionado el programa correcto.
- Controlar que la alimentación del aire no esté bloqueada.

Si la avería no depende de ninguna de estas causas diríjase al servicio de asistencia.

### AVERÍAS DEL MODELO MECÁNICO

Si la máquina no funciona correctamente, antes de llamar a la asistencia efectúe los siguientes controles:

#### 1. La máquina no se pone en marcha:

- El enchufe no está conectado en la toma de corriente;
- La puerta no está bien cerrada;
- La tecla ON/OFF no está presionada

- La tecla START/PUESTA EN MARCHA no se ha presionado.

#### 2. El programa ha sido implementado, la luz indicadora de control parpadea, pero el electrodoméstico no parte:

- Posicione el programa en «STOP», espere la señal acústica e implemente el programa deseado.

#### 3. La máquina no seca en el

#### tiempo previsto:

- Controle que el filtro esté bien limpio.
- Controle si ha seleccionado el programa correcto.
- Controle que la alimentación del aire no esté bloqueada.

Si la avería no depende de ninguna de estas causas diríjase al servicio de asistencia.

### DIMENSIONES

Dimensiones:	Ancho cm.:	60.0
	Alto cm.:	85.0
	Profundidad cm.:	60.0
Capacidad Máx		5 kg. (seco)
Potencia Nominal		Ver tarjeta de características.
Tensión		Ver tarjeta de características.

Atención al Cliente  
y Servicio técnico



**902 395 395**  
**LINEA DIRECTA**  
(SOLO PARA ESPAÑA)

## INSTRUCCIONES PARA EL USO DE LA SECADORA DE CONDENSACIÓN

*Estimado cliente,  
Parabéns pela escolha do nosso secador de roupa.  
A partir de agora, poderá considerar resolvidos todos os seus problemas de secagem: a compra que fez ser-lhe-á verdadeiramente útil.  
Lembre-se, porém, que o electrodoméstico só lhe poderá prestar serviços excelentes se estiver bem instalado e se for utilizado correctamente.  
Aconselhamos, portanto, a leitura atenta das indicações e conselhos que damos aqui, neste manual.  
Só a observação rigorosa das instruções dadas e a dedicação da atenção de que a máquina necessita, lhe poderão permitir obter os serviços e resultados que espera.*

### ÍNDICE

<b>NOTAS E CONSELHOS ÚTEIS PARA O UTILIZADOR</b>	<b>40</b>
<b>DADOS TÉCNICOS</b>	<b>40</b>
<b>INSTALAÇÃO DA MÁQUINA</b>	<b>41</b>
Nivelação	41
<b>DESCRIÇÃO DA MÁQUINA ELECTRÓNICA</b>	<b>42</b>
Descrição do quadro de comandos e do electrodoméstico	42
<b>DESCRIÇÃO DA MÁQUINA MECÂNICA</b>	<b>43</b>
Descrição do quadro de comandos e do electrodoméstico	43
<b>UTILIZAÇÃO DA MÁQUINA</b>	<b>44-46</b>
Separação da roupa	44
Instruções para a segurança e avisos importantes	44
Preparação para a secagem	44
Como carregar a máquina	45
Utilização do modelo electrónico	45
Informações adicionais sobre o programa tempo do modelo electrónico	45
Informações adicionais sobre o programa tempo	46
Como mudar de programa no modelo electrónico	46
Conclusão do programa no modelo electrónico	46
Utilização do modelo mecânico	46-47
Informações adicionais sobre o programa tempo do modelo mecânico	47
Conclusão do programa no modelo mecânico	47
Após conclusão de um programa no modelo mecânico	48
<b>MANUTENÇÃO</b>	<b>48-50</b>
Esvaziamento do reservatório de água de condensação	48
Limpeza e manutenção	48-49
Iluminação interior	49
Conselhos úteis	49-50
Avarias no modelo electrónico	50
Avarias no modelo mecânico	50
Dimensões	50

### ACONSELHAMOS A TER SEMPRE À MÃO OS DADOS SEGUINTE:

**MODELO:** .....

**NÚMERO DE FABRICO:** .....

**DATA DE COMPRA:** .....

## NOTAS E CONSELHOS ÚTEIS PARA O UTILIZADOR

- Este aparelho deve ser utilizado exclusivamente como secador de roupa para uso doméstico. Quaisquer outras utilizações são consideradas indevidas e, portanto, perigosas.
  - Conserve este manual de instruções sempre perto do secador de roupa, de maneira a poder consultá-lo rapidamente em caso de necessidade.
  - Qualquer alteração ou tentativa de modificação do aparelho podem ser perigosas para o utilizador e provocar danos no electrodoméstico.
  - Na altura em que receber o electrodoméstico, verifique se está perfeitamente intacto, assegurando-se de que não tem danos provocados pelo transporte.  
No caso de detectar qualquer dano, contacte imediatamente o revendedor.
  - Ao colocar o aparelho no local de instalação, certifique-se de que o **cabo de alimentação não fica dobrado nem sujeito a compressões, e que fica acessível para eventuais intervenções necessárias.**
  - É proibida a utilização da máquina por crianças sem vigilância.
  - Nunca ponha a secar no secador, roupa que tenha estado em contacto com agentes químicos como, por exemplo, líquidos de limpeza a seco.
- São substâncias de natureza volátil que podem provocar explosão!**
- Não seque na máquina peças de roupa que contenham espuma de borracha ou partes de borracha, porque podem derreter e estragar outras peças de roupa, ou mesmo o próprio electrodoméstico.
  - Se o electrodoméstico for vendido ou cedido a terceiros, não se esqueça de entregar este livro de instruções de utilização, que permitirá ao novo proprietário usar o secador de roupa correctamente e em condições de segurança.
  - Não se pode tentar reparar sozinho as avarias do aparelho, porque as reparações que não são feitas por profissionais podem provocar danos graves e anular o direito às reparações cobertas por garantia
  - As reparações do aparelho só podem ser feitas por pessoal autorizado dos centros de assistência. Para as reparações deverão ser usadas unicamente peças sobresselentes originais.
  - Centrifugue ou torça bem a roupa antes de a introduzir no secador.
- A roupa centrifugada seca mais depressa!
- Sempre que utilizar o secador de roupa, limpe bem o filtro para garantir uma circulação de ar perfeita.
  - Não ligue ou desligue a ficha na/da tomada de corrente eléctrica com as mãos molhadas.
  - A máquina deve ser ligada a uma tomada de corrente eléctrica provida de ligação à terra, que cumpra os requisitos de segurança.
  - É proibido ligar a máquina à tomada eléctrica utilizando extensões ou fichas múltiplas.
  - Não exponha o aparelho aos efeitos deletérios do tempo.
  - Ao fazer a limpeza na máquina, lembre-se sempre de desligar, previamente, o aparelho da tomada de corrente eléctrica.
  - No caso de desejar desligar a máquina da tomada de corrente, não puxe pelo fio eléctrico, puxe pela ficha.
- A empresa fabricante declina toda e qualquer responsabilidade por eventuais acidentes provocados pela não observância das normas e indicações dadas neste livro de instruções.**

## DADOS TÉCNICOS

Este electrodoméstico é para uso doméstico e não para uso industrial

Está equipado com um condensador que tem protecção contra interferências radiofónicas.

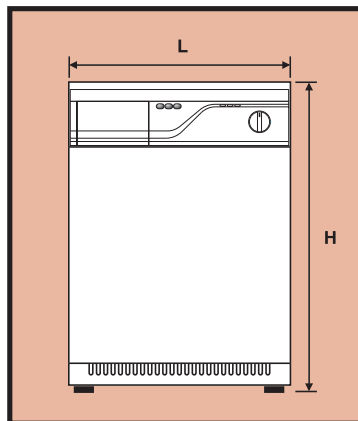



## INSTALAÇÃO DA MÁQUINA

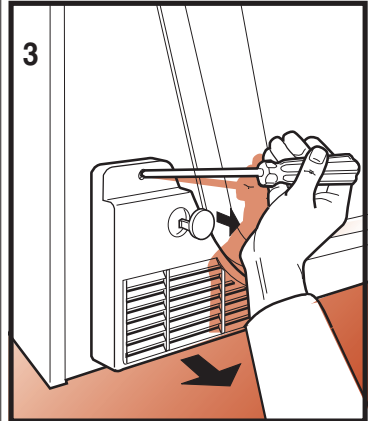
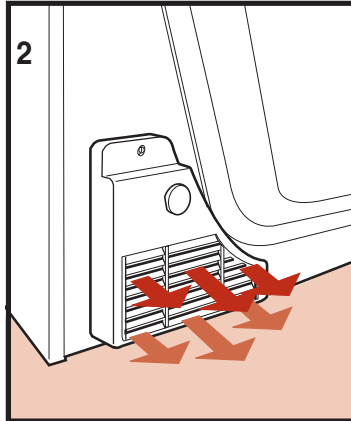
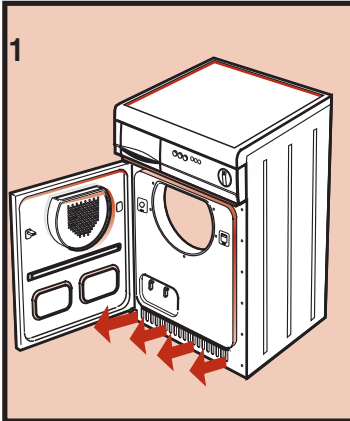

- Coloque o secador de roupa num local onde haja ventilação.
- Não tape as grelhas de ventilação da frente nem traseiras (figs. 1 e 2) e não posicione a máquina sobre alcatifa alta.
- Coloque os filtros (figs. 10 & 12).
- Limpe o tambor com um pano macio para eliminar o pó e a gordura.
- Não ponha o secador de roupa em locais onde haja perigo dele gelar. O gelo pode comprometer a electrónica do aparelho.

### Ajuste da descarga de água de condensação para o exterior.

A água de condensação pode ser recolhida no reservatório próprio (fig. 11), mas também pode ser recolhida ligando o tubo directamente ao esgoto.

Neste caso, a água é eliminada por meio de bomba.

No caso de desejar ligar o tubo de água de condensação directamente ao esgoto, proceda do modo seguinte:

- antes de começar qualquer operação, desligue a ficha da tomada de corrente.
- desmonte a grelha traseira, desapertando previamente o parafuso (fig. 3);
- retire a braçadeira do cabo com um alicate e tire o tubo com

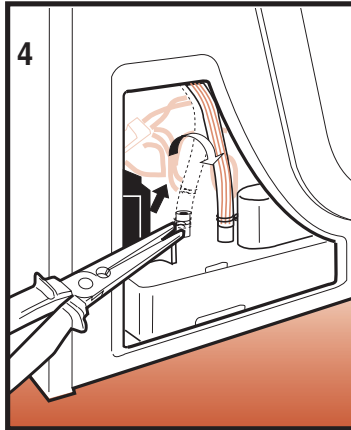

cuidado (fig. 4);

- coloque o tubo na boca da frente e volte a aplicar a braçadeira;
- coloque o tubo incluído nos acessórios da máquina sobre a boca livre (fig. 5). Aplique também a braçadeira que vai acompanhar a má-

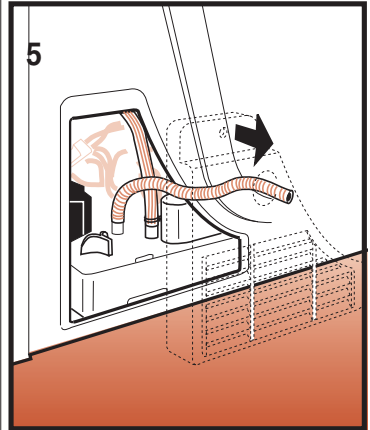

quina;

- introduza o cabo através da grelha (fig. 5) e coloque de novo a grelha na posição original;
- introduza o tubo de drenagem no esgoto.

## NIVELAÇÃO

Rodando os pés reguláveis, poderá nivelar o electrodoméstico.

A nivelção é necessária para o funcionamento da máquina se processar correctamente.

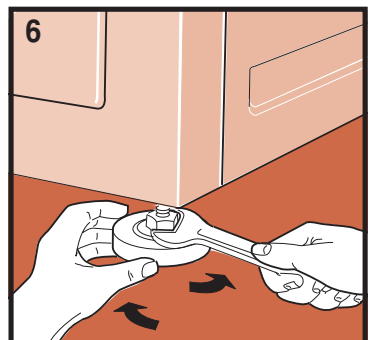

## DESCRIÇÃO DA MÁQUINA ELECTRÓNICA

### DESCRIÇÃO DO QUADRO DE COMANDOS E DO ELECTRODOMÉSTICO

#### 1. Reservatório de água de condensação.

No caso do tubo de descarga de água de condensação não estar ligado directamente ao esgoto, a condensação é recolhida neste reservatório.

#### 2. Botão ON/OFF

Serve para dar tensão ao electrodoméstico, embora não faça partir o programa.

**OFF (botão para fora)**

**ON (botão premido)**

#### 3. Botão de selecção de secagem activo somente na secção de programas fortes (algodão/linho)

Temperatura baixa: tecidos delicados (sintéticos) temperatura alta: algodão e linho

**ATENÇÃO! premido: temperatura baixa não premido: temperatura alta.**

#### 4. Botão para descarga da água de condensação

Quando o reservatório estiver cheio (a lâmpada piloto pisca), coloque o programador na posição de STOP. Após esvaziamento do reservatório, mantenha o botão premido durante cerca de 10 segundos.

Deste modo, o sistema acciona a bomba de descarga, que serve para eliminar a água de condensação ainda existente. A seguir a esta operação, defina de novo o programa de secagem seleccionado anteriormente.

#### 5. Lâmpada piloto de controlo

Acende em presença de tensão e quando a máquina está ligada. Esta lâmpada piloto piscará continuamente no fim do programa de secagem, para assina-

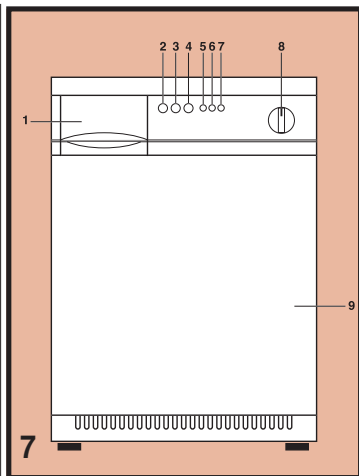

lar que a roupa já pode ser retirada do tambor.

Quando a lâmpada piloto pisca no começo do programa, quer dizer que é preciso definir de novo o programa.

Coloque o botão na posição de STOP.

Depois do sinal acústico, pode definir-se o programa.

Também se ouvirá um sinal acústico no fim do programa de secagem.

#### 6. Lâmpada piloto de controlo da temperatura - Programas electrónicos:

**A.** Na secção de programas fortes, a lâmpada piloto estará continuamente acesa para assinalar que é definida a temperatura alta.

**B.** Na secção de programas delicados, a lâmpada piloto piscará, para assinalar que é definida a temperatura baixa. - Na secção de programas por tempo, a lâmpada piloto estará acesa continuamente.

Em função do tipo de roupa que se deseja secar, tem de se controlar se é

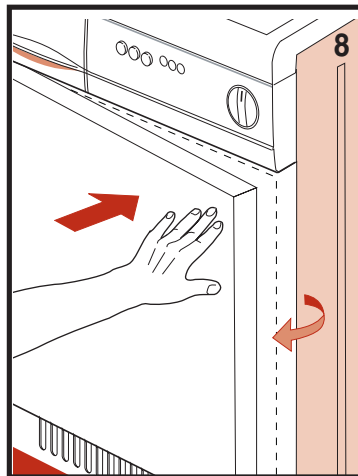

preciso definir temperatura alta ou baixa.

Durante a última fase de arrefecimento, a lâmpada piloto apaga.

#### 7. Lâmpada piloto de controlo do reservatório de água de condensação

Esta lâmpada piloto acende quando o reservatório estiver cheio.

Quando acender, o secador de roupa interromperá automaticamente o funcionamento.

#### 8. Programador

Rodando o programador sempre «só para a direita», define-se o tempo de secagem.

#### 9. Abertura da porta do tambor

Carregue na porta, do lado direito (fig. 8) (a porta abre).

Se a porta tiver sido invertida, carregue do lado esquerdo.

## DESCRIÇÃO DA MÁQUINA MECÂNICA

### DESCRIÇÃO DO QUADRO DE COMANDOS E DO ELECTRODOMÉSTICO

#### 1. Reservatório de água de condensação.

No caso do tubo de descarga de água de condensação não estar ligado directamente ao esgoto, a condensação é recolhida neste reservatório.

#### 2. Botão ON/OFF

Serve para dar tensão ao electrodoméstico, embora não faça partir o programa.

**OFF (botão para fora)**

**ON (botão premido)**

#### 3. Botão de selecção de secagem activo somente na secção de programas fortes (algodão/linho)

Temperatura baixa: tecidos delicados (sintéticos)  
temperatura alta: algodão e linho

**ATENÇÃO!**

**premido: temperatura baixa**

**não premido: temperatura alta.**

#### 4. Botão de função dupla

- iniciar programa
- descarregar a água de condensação.

Quando o reservatório estiver cheio, a lâmpada piloto acende. Após esvaziamento do reservatório, mantenha o botão premido durante cerca de 10 segundos. Desta maneira, o sistema acciona a

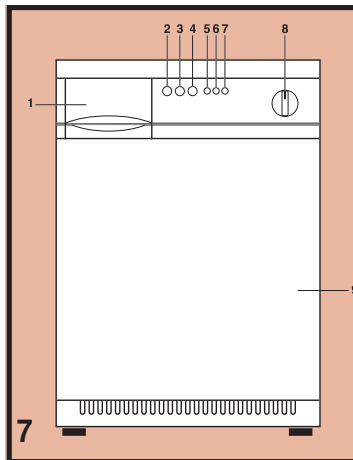

bomba de descarga, que serve para eliminar a água de condensação ainda presente.

Soltando o botão, a máquina volta a funcionar.

#### 5. Lâmpada piloto de controlo

Acende em presença de tensão e quando a máquina está ligada.

#### 6. Lâmpada piloto de controlo da temperatura

**A.** Na secção de programas fortes, a lâmpada piloto estará continuamente acesa para assinalar que é definida a temperatura baixa.

Em função do tipo de roupa que se deseja secar, tem de se controlar se é preciso definir temperatura alta ou baixa.

**B.** Na secção de programas delicados, a lâm-

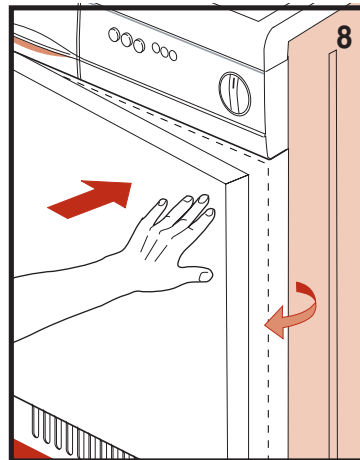

pada piloto conserva-se apagada.

#### 7. Lâmpada piloto de controlo do reservatório de água de condensação

Esta lâmpada piloto acende quando o reservatório estiver cheio.

Quando acender, o secador de roupa interromperá automaticamente o funcionamento.

#### 8. Programador

Rodando o programador sempre «só para a direita», define-se o tempo de secagem.

#### 9. Abertura da porta do tambor

Carregue na porta, do lado direito (a porta abre fig. 8).

Se a porta tiver sido invertida, carregue do lado esquerdo.

## UTILIZAÇÃO DA MÁQUINA

### SEPARAÇÃO DA ROUPA

Antes de secar a roupa, é necessário centrifugá-la com o número de rotações adequado ao tipo de roupa.

Centrifugando com o número máximo de rotações permitido, consegue-se poupar até 35% de tempo e de energia. Quanto maior for a velocidade de centrifugação melhor é a secagem conseguida.

Antes de secar a roupa no electrodoméstico, verifique se ela é indicada para secagem mecânica.

Para isso, consulte os símbolos indicados nas etiquetas de lavagem da própria roupa.

Se não encontrar o símbolo de secagem na etiqueta, siga as indicações seguintes:

- Roupa branca/de cor e roupa anti-rugas secam a temperatura normal com o programa de secagem seleccionado especificamente.
- seque sempre a roupa delicada, acrílicos por exemplo, a baixa temperatura.

### Conselhos gerais:

O Jersey encolhe frequentemente não só na lavagem, mas também na secagem.

### Linho puro.

- Seque apenas se indicado na etiqueta de lavagem do fabricante. Caso contrário o tecido pode tornar-se áspero.
- Não seque roupa de cor escura juntamente com roupa de cor clara para evitar que tinja.

### INSTRUÇÕES PARA A SEGURANÇA E AVISOS IMPORTANTES

Leia todas estas instruções de utilização com atenção antes de pôr o seu secador de roupa a funcionar.

Deste modo, garante maior segurança a si própria e evita danos na sua máquina.

As reparações nos nossos secadores de roupa só podem ser feitas por pessoal autorizado.

Reparações feitas por terceiros ou pelo próprio utilizador correm o risco de anular os termos de garantia.

Só com a ficha desligada da tomada de corrente ou com a corrente cortada no inter-

ruptor geral da instalação eléctrica doméstica é que não existe tensão no secador de roupa.

As crianças devem ser mantidas afastadas do secador de roupa quando este estiver a funcionar.

Feche sempre a porta depois de usar o electrodoméstico.

Deste modo evitará que as crianças se apoiem à porta e façam voltar o secador de roupa.

### ATENÇÃO!

- se a roupa contiver elementos de borracha ou

borracha esponjosa;

- se a roupa tiver sido tratada com detergentes inflamáveis (por exemplo, gasolina de tirar nódoas);
- se a roupa tiver estado em contacto com sprays para cabelo, solvente para unhas ou produtos análogos; há risco de incêndio!  
ConsERVE estas instruções com cuidado.

### PREPARAÇÃO PARA A SECAGEM

Separe a roupa em função do tipo de tecido.

#### CONSELHOS:

- Os tecidos delicados (a seda, por exemplo) que precisam de lavagem química ou à mão, não podem ser tratados com excessiva frequência no secador de roupa (ver etiquetas dos tecidos).
- A roupa de lã deve ter a marca de «pura lã virgem» acompanhada da escrita específica de que «não desfia», «superwash» «não encolhe» ou análogas. A roupa de lã que só tem na etiqueta a

marca da «lã» não pode ser tratada no secador de roupa.

- Os tecidos em que houver elementos de borracha ou borracha esponjosa não podem ser tratados no secador de roupa.
- Os tecidos que tiverem sido tratados previamente com gasolina para tirar as nódoas ou com produtos venenosos ou narcóticos, não podem ser tratados no secador de roupa, porque podem provocar incêndio espontâneo.

Em alguns países são aplicadas nas peças de roupa etiquetas de

lavagem contendo os símbolos de secagem.

Nos Países Baixos ainda não é obrigatório aplicar este tipo de etiquetas. É por isso que nem sempre elas se encontram na roupa. De qualquer modo, as inscrições que se podem encontrar nas etiquetas usadas são as seguintes:

- **SECAR NO SECADOR DE ROUPA**
- **TECIDO NORMAL**
- **TECIDO SENSÍVEL AO CALOR**
- **NÃO SECAR NO SECADOR DE ROUPA**

## UTILIZAÇÃO DA MÁQUINA COMO CARREGAR A MÁQUINA

- Feche todos os fechos de correr e abotoe os botões. Ligue os cintos soltos todos juntos, as tiras dos aventais, etc.
- Vire do avesso camisolas e roupa análoga.
- Seque os tecidos muito molhados com uma toalha. Desta maneira poupa energia.
- Introduza os lençóis esticando-os bem.
- Dimensões da roupa: é preferível que as dimensões sejam de formatos mistos.

### PRESTE ATENÇÃO

para não deixar roupa presa entre a porta do tambor e o secador de roupa para evitar danos no electrodoméstico e na roupa.

## UTILIZAÇÃO DO MODELO ELECTRÓNICO

- A**
1. Feche bem a porta
  2. Verifique se o botão ON/OFF está na posição OFF.
  3. Introduza a ficha na tomada de corrente.
- B**
1. Coloque o programador na posição de STOP antes de o pôr no programa escolhido.
  2. Prima o botão ON/OFF para dar tensão à máquina. (A lâmpada piloto de controlo emite um sinal breve de luz intermitente e o sinal acústico um breve som).
  3. Coloque o programador na posição correspondente ao programa desejado. (Ver tabela de programas).

TABELA DE PROGRAMAS ELECTRÓNICA		
Posição do selector de programas	Quantidade de roupa em Kg.	Grau de secagem da roupa seca
 algodão, linho	5	extra seco
 algodão, linho	5	para armário
 algodão, linho	5	para ferro
 algodão, linho	5	para calandra
 sintético	3	extra seco
 sintético	3	para armário
 sintético	3	para ferro
 sintético	3	para calandra
 algodão, linho	3	temporizado
 sintético	2	temporizado

Se definir o programa por tempo, programe também o grau de secagem com o botão de «selecção da secagem».

No fim de cada progra-

ma segue-se sempre uma fase de arrefecimento, que dura 10 min., aproximadamente.

## INFORMAÇÕES ADICIONAIS SOBRE O PROGRAMA TEMPO DO MODELO ELECTRÓNICO

É um programa temporizado até 60 minutos, seguido automaticamente de uma fase de arrefecimento.

É possível abreviar o programa, rodando o programador em direcção à posição de STOP.

O tempo de secagem desejado depende dos factores seguintes:

- peso e dimensões da roupa

### A TABELA ABAIXO CONTÉM ALGUNS CONSELHOS GERAIS ÚTEIS

Tipo de roupa para secagem	Quantidade de roupa para secagem em kg	Secagem para armário para ferro
algodão, linho	3	+/- 60 min +/- 40 min sintético
algodão, linho	2	+/- 40 min +/- 20 min algodão + sint.
algodão, linho	2	+/- 40 min +/- 20 min

## UTILIZAÇÃO DA MÁQUINA

### INFORMAÇÕES ADICIONAIS SOBRE O PROGRAMA TEMPO

- |   |   |   |
|---|---|---|
| <ul style="list-style-type: none"> <li>■ tipo de tecido</li> <li>■ grau de secagem desejado</li> <li>■ grau de humidade da roupa. (Recomendamos um secador de roupa com um</li> </ul> | <p>número de rotações de centrifugação igual a, pelo menos, 800/1000 ou um centrifugador/hidroextractor separado).</p> <p><b>Observação</b></p> | <p>Algodão/linho, por exemplo, roupa interior, lenços de assoar, toalhas de mesa, lençóis.</p> <p><b>Roupa sintética:</b> por exemplo, roupa interior, nylon, dralon, terlenkja, etc.</p> |
|---|---|---|

### COMO MUDAR DE PROGRAMA (MODELO ELECTRÓNICO)

- |  |   |  |
|--|---|--|
| <p>Para mudar o programa, rode o botão programador para a posição de STOP.</p> | <p>Defina o novo programa. Em caso de abertura da porta do tambor durante a secagem, é pre-</p> | <p>ciso definir de novo o programa de secagem.</p> |
|--|---|--|







### CONCLUSÃO DO PROGRAMA (MODELO ELECTRÓNICO)

- |  |   |  |
|--|---|--|
| <p>No fim do programa de secagem, a lâmpada piloto de controlo pisca e ouvir-se-á um sinal acústico. A máquina faz automatica-</p> | <p>mente o anti-rugas para evitar que a roupa se amarrote.</p> <p><b>ATENÇÃO!</b> Antes de tirar a roupa do tambor, rode o programador para a posição de STOP, tire</p> | <p>a roupa do tambor e carregue no botão ON/ OFF. Seguidamente a luz que ilumina o tambor e a lâmpada piloto de controlo apagam.</p> |
|--|---|--|

### APÓS CONCLUSÃO DE UM PROGRAMA (MODELO MECÂNICO)

- |  |   |  |
|--|---|--|
| <ul style="list-style-type: none"> <li>■ Desligue a ficha da tomada de corrente ou desactive o interruptor central.</li> <li>■ Puxe o filtro para cima.</li> <li>■ Abra-o e limpe-o com uma escova macia. Coloque-o de novo na sua posição original.</li> <li>■ Além da limpeza no fim de</li> </ul> | <p>todos os ciclos de secagem, o filtro deve ser lavado assiduamente com uma solução de água e sabão para eliminar os resíduos de pó, operação que traz grandes vantagens para o funcionamento do electrodoméstico.</p> | <p><b>OBS: O tempo de secagem depende dos factores seguintes:</b></p> <ul style="list-style-type: none"> <li>■ peso e espessura do tecido;</li> <li>■ tamanho da peça de vestuário;</li> <li>■ tipo de tecido;</li> <li>■ grau de humidade no fim da lavagem.</li> </ul> |
|--|---|--|





### UTILIZAÇÃO DO MODELO MECÂNICO

Tecido	Peso de roupa seca	Botão de secagem	Tempos em minutos		
			 Secagem para armário	 Secagem para ferro	 Secagem ligeiramente húmida
<b>SECÇÃO DE PROGRAMAS FORTES</b>					
Algodão/Linho	5,0 kg		80-120 min.	60-100 min.	50-80 min.
Algodão/Linho	2,5 kg		50-80 min.	40-60 min.	30-50 min.
Sintéticos resistentes	2,5 kg		60-100 min.	—	—



## UTILIZAÇÃO DA MÁQUINA

### UTILIZAÇÃO DO MODELO MECÂNICO

Tecido	Peso de roupa seca	Botão de secagem	Tempos em minutos		
			 Secagem para armário	 Secagem para ferro	 Secagem ligeiramente húmida
<b>SECÇÃO DE PROGRAMAS DELICADOS</b>					
<b>Sintéticos Delicados</b>	1,5 kg		50-80 min.	—	—
<b>Mistos</b>	2,0 kg		40-60 min.	—	—

**OBSERVAÇÕES:** O tempo de secagem depende dos factores seguintes: peso, dimensão, tipo de tecido, grau de humidade. Nunca carregue excessivamente o seu secador de roupa para evitar que os tecidos se amarrem.

- |  |  |   |
|--|--|---|
| <p><b>A</b></p> <ol style="list-style-type: none"> <li>1. Feche bem a porta.</li> <li>2. Verifique se o botão ON/ OFF está na posição OFF.</li> <li>3. Introduza a ficha na tomada de corrente.</li> </ol> | <ol style="list-style-type: none"> <li>2. Prima o botão ON/ OFF para dar tensão à máquina. (A lâmpada piloto acende).</li> <li>3. Coloque o programador na posição correspondente ao programa desejado. (Ver tabela de programas), (a lâmpada piloto acende).</li> </ol> | <ol style="list-style-type: none"> <li>4. Para iniciar o programa, prima o botão de «START».</li> </ol> |
|--|--|---|

**OBS.** Para sua segurança, o ciclo interrompe-se automaticamente assim que se verificar a abertura da porta. Para reiniciar o ciclo, prima de novo o botão de arranque (START).

### INFORMAÇÕES ADICIONAIS SOBRE O PROGRAMA TEMPO (MODELO MECÂNICO)

É um programa temporizado dividido em duas secções:

- secção de programas fortes (Algodão/Linho)
- secção de programas delicados (sintéticos); seguido automaticamente de uma fase de arrefecimento.

É possível abreviar o programa, rodando o programador em direcção à posição de STOP. O tempo de secagem desejado

depende dos factores seguintes:

- peso e dimensões da roupa
- tipo de tecido
- grau de secagem desejado
- grau de humidade da roupa. (Recomendamos um secador de roupa com um número de rotações de centrifugação igual a, pelo menos, 800/1000, ou um centrífugo/gador/

hidroextractor separado).

#### OBSERVAÇÃO

Algodão/linho: por exemplo, roupa interior, lenços de assoar, toalhas de mesa, lençóis.

#### ROUPA SINTÉTICA:

por exemplo, roupa interior, nylon, dralon, terlenkja, etc.

#### COMO MUDAR DE PROGRAMA

Para mudar o programa, rode o botão programador para a posição de STOP. Defina o novo programa (ver uso).

### CONCLUSÃO DE PROGRAMA NO MODELO MECÂNICO

No fim de cada programa segue-se sempre uma fase de arrefecimento, que dura 30 min., aproximadamente.

**ATENÇÃO!** Antes de tirar a roupa do tambor, carregue no botão on/ off, rode o programador para a posição de

STOP e depois tire a roupa do tambor



## UTILIZAÇÃO DA MÁQUINA

### APÓS CONCLUSÃO DE UM PROGRAMA (MODELO MECÂNICO)

- Desligue ficha da tomada de corrente ou desactive o interruptor central.
- Puxe o filtro para cima (fig 10).
- Abra-o e limpe-o com uma escova macia. Coloque-o de novo na sua posição original.
- Além da limpeza no fim de to-

dos os ciclos de secagem, o filtro deve ser lavado assiduamente com uma solução de água e sabão para eliminar os resíduos de pó, operação que traz grandes vantagens para o funcionamento do electrodoméstico.

**OBSERVAÇÃO:** O tempo de secagem depende dos factores seguintes:

- peso e espessura do tecido;
- tamanho da peça de vestuário;
- tipo de tecido;
- grau de humidade no fim da lavagem.

## MANUTENÇÃO

### ESVAZIAMENTO DO RESERVATÓRIO DE ÁGUA DE CONDENSAÇÃO

Se não tiver sido ligada directamente ao esgoto, a água de condensação é recolhida no reservatório (fig. 11). O reservatório deve ser sempre esvaziado no fim do ciclo de secagem.

Para esvaziar o reservatório, proceda do modo seguinte:

- tire o reservatório do secador de roupa (Fig. 11);
- esvazie o reservatório; a abertura de descarga está no lado superior direito;
- depois de o esvaziar, coloque o reservatório na sua

posição original; faça-o deslizar até ao fim;

- para prosseguir ou iniciar o programa, repita as operações a partir do ponto «4» (botão para descarregar a água de condensação);
- quando a pessoa se esquece de esvaziar o reservatório ou quando este se enche durante a secagem, a lâmpada piloto de controlo do reservatório de água de condensação permanece acesa e o secador de rou-

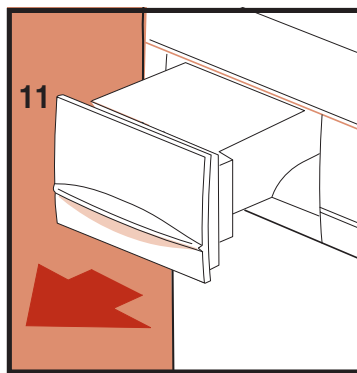

pa deixa de funcionar. A seguir, proceda como descrito

### LIMPEZA E MANUTENÇÃO

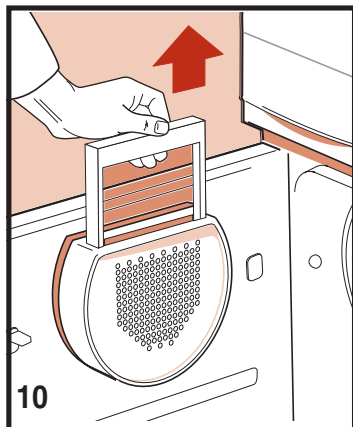

1. Filtro para algodão na porta (fig. 10).
2. Filtro para algodão na abertura de introdução da roupa (fig. 12).

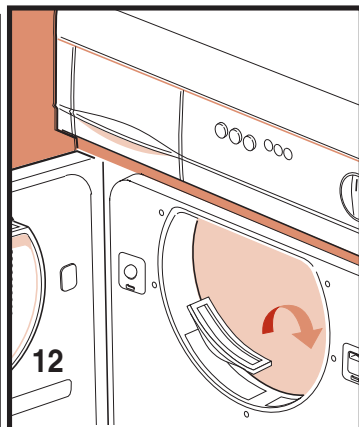

3. Condensador (fig. 13). Desligue a tensão do aparelho antes de começar a limpar. É importante limpar o apa-

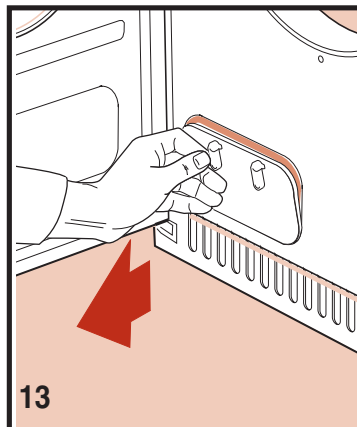

relho a seguir a cada lavagem para poupar tempo à secagem e, implicitamente, poupar energia.

## MANUTENÇÃO

### LIMPEZA E MANUTENÇÃO

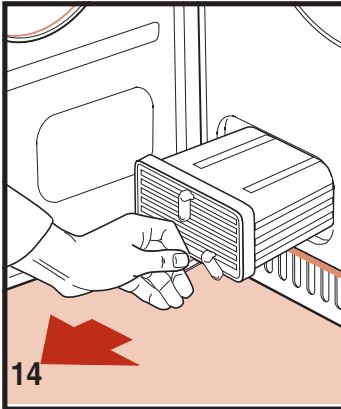

Remova o filtro puxando-o para cima e limpe-o (fig. 10). Além disso, é possível remover os dois filtros de algodão da abertura de introdução de roupa e limpá-los (fig. 12). A limpeza é mais fácil se deixar correr água quente em cima deles. Aconselhamos limpar o

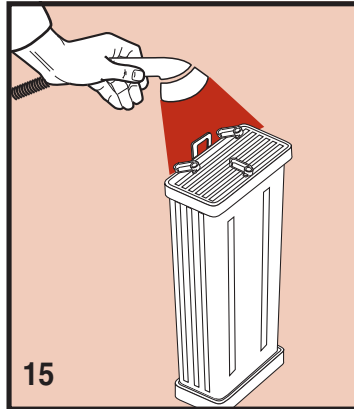

condensador duas ou três vezes por ano (fig. 13-16). Abra a porta, rode a alavanca para a posição vertical e remova a tampa (fig. 13). Rode as 3 alavancas para a posição vertical e tire o condensador para fora (fig. 14). Lave o condensador à fren-

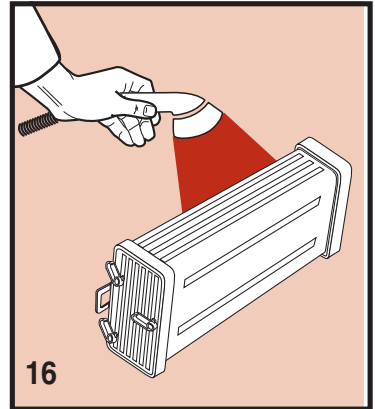

te, atrás (fig.15-16) e dos lados. Para o escorrimento perfeito do condensador, apoie-o sobre um dos lados em cima de uma toalha de mãos. Quando estiver bem seco, monte de novo o condensador, repetindo as operações de desmontagem pela ordem de sucessão inversa.

### ILUMINAÇÃO INTERIOR

#### A iluminação está dentro do aparelho.

Para substituir uma lâmpada fundida, proceda do modo seguinte:

- desligue ficha da tomada de corrente ou desactive o interruptor geral ;
- desmonte a calote da lâmpada;

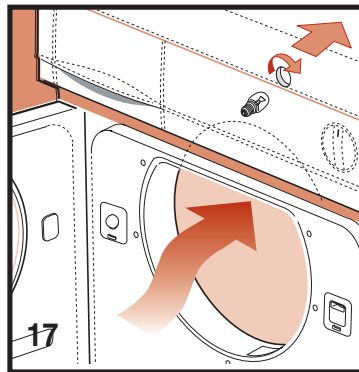

- tire a lâmpada (fig. 17);
- Atenção! Não use lâmpadas com mais de 15 W.!
- Monte de novo a calote da lâmpada.

### CONSELHOS ÚTEIS

Para secar roupa de grandes dimensões, arrume-a de novo no tambor a meio da secagem. Desta maneira amarra-se muito pouco.

- A roupa deve ser centrifugada antes de ser introduzida no tam-

bor do secador de roupa. A energia gasta pelo centrifugador é mínima, enquanto que a energia gasta pela secagem é completamente diversa. Recomendamos, portanto, centrifugar a roupa que pode suportar

este tratamento em centrifugadores com alto número de rotações ou num hidroextractor à parte. Deste modo reduzem-se os tempos de secagem, conseguindo uma economia

## MANUTENÇÃO CONSELHOS ÚTEIS

- enorme de energia.
- Para a lavagem, utilize sempre amaciador. Obterá melhores resultados de secagem e gastará menos tempo.
- A camada de fibras do filtro de algodão não depende da secagem. O algodão sai das fibras de tecidos rasgados ou desfiados durante a lavagem e, sobretudo, é devido ao desgaste da própria peça de roupa.

### AVARIAS NO MODELO ELECTRÓNICO

Se a máquina não funcionar correctamente, antes de chamar a assistência, faça as verificações seguintes:

#### 1. A máquina não parte:

- a ficha não está bem adaptada na tomada de corrente.
- a porta está mal fechada;
- o botão ON/OFF não está premido.

#### 2. O programa está marca d o , a lâmpada piloto de controlo pisca, mas o electrodoméstico não parte:

- coloque o programador na posição de «STOP», aguarde o sinal acústico e defina o programa desejado.

#### 3. A máquina não seca no período de tempo previsto:

- verifique se o filtro está bem limpo;
- verifique se o programa que foi seleccionado é o programa certo;
- verifique se a alimentação de ar está bloqueada.

Se a avaria não depender de nenhuma destas causas, contacte o serviço de assistência.

### AVARIAS NO MODELO MECÂNICO

Se a máquina não funcionar correctamente, antes de chamar a assistência, faça as verificações seguintes:

#### 1. A máquina não parte:

- a ficha não está bem adaptada na tomada de corrente;
- a porta está mal fechada;
- o botão ON/OFF não está premido.

#### 2. O programa está marcado, a lâmpada piloto de controlo pisca, mas o electrodoméstico não parte:

- coloque o programador na posição de «STOP», aguarde o sinal acústico e defina o programa desejado.

#### 3. A máquina não seca no período de tempo previsto:

#### Se a avaria não depender de nenhuma destas causas, contacte o serviço de assistência.

- verifique se o filtro está bem limpo;
- verifique se o programa que foi seleccionado é o programa certo;
- verifique se a alimentação de ar está bloqueada.

Se a avaria não depender de nenhuma destas causas, contacte o serviço de assistência.

### DIMENSIONI:

<b>Dimensões:</b>	Largura cm:	60.0
	Altura cm:	85.0
	Profundidade cm:	60.0
	<b>Carga Máx</b>	5 kg (seca)
	<b>Potência Nominal</b>	ver chapa de características
	<b>Tensão</b>	ver chapa de características

Atención al Cliente  
y Servicio técnico

**NEW  
POL**

**902 395 395**  
**LINEA DIRECTA**  
(SOLO PARA ESPAÑA)

# INSTRUCTIONS POUR L'EMPLOI DU SÈCHE-LINGE À CONDENSATION

*Cher Client,*

*Nous vous remercions d'avoir choisi l'un de nos sèche-linge.*

*Dès à présent, vous pourrez résoudre vos problèmes de séchage:*

*l'achat que vous venez de faire vous sera extrêmement utile.*

*Cependant, il ne faut pas oublier que - pour obtenir des prestations optimales de cet appareil - vous devrez l'installer et l'utiliser correctement.*

*Nous vous conseillons donc de lire attentivement les indications et les conseils reportés dans le présent manuel, avant d'utiliser votre appareil.*

*Si vous suivez scrupuleusement les instructions et vous consacrerez à la machine les attentions nécessaires, vous obtiendrez des résultats optimaux, en mesure de satisfaire vos attentes.*

## TABLE DES MATIÈRES

<b>REMARQUES ET CONSEILS POUR L'UTILISATEUR</b>	<b>52</b>
<b>DONNÉES TECHNIQUES</b>	<b>52</b>
<b>INSTALLATION DE LA MACHINE</b>	<b>53</b>
Nivellement	53
<b>DESCRIPTION DE LA MACHINE ÉLECTRONIQUE</b>	<b>54</b>
Description du tableau des commandes et de l'appareil	54
<b>DESCRIPTION DE LA MACHINE MÉCANIQUE</b>	<b>55</b>
Description du tableau des commandes et de l'appareil	55
<b>EMPLOI DE LA MACHINE</b>	<b>56-58</b>
Répartition du linge	56
Instructions concernant la sécurité et avertissements	56
Préparation séchage	56
Chargement	57
Emploi du modèle électronique	57
Informations ultérieures concernant le programme temps, modèle électronique	57
Informations ultérieures concernant le programme temps	58
Changement de programme, modèle électronique	58
Fin du programme, modèle électronique	58
Emploi du modèle mécanique	58-59
Informations ultérieures concernant le programme temps, modèle mécanique	59
Fin du programme, modèle mécanique	59
Après la fin d'un programme, modèle mécanique	59
<b>ENTRETIEN</b>	<b>60-62</b>
Vidange du réservoir de l'eau de condensation	60
Nettoyage et entretien	60-61
Éclairage interne	61
Recommandations	61-62
Pannes, modèle électronique	62
Pannes, modèle mécanique	62
Dimensions	62

**NOUS CONSEILLONS D'AVOIR TOUJOURS À PORTÉE DE MAIN LES DONNÉES SUIVANTES:**

**MODÈLE:** .....

**NUMÉRO DE SÉRIE:** .....

**DATE D'ACHAT:** .....

## REMARQUES ET CONSEILS POUR L'UTILISATEUR

- Cet appareil devra être utilisé en tant que sèche-linge pour usage domestique; tout autre emploi doit être considéré impropre et, par conséquent, dangereux.
  - Conserver le présent manuel d'emploi toujours à proximité du sèche-linge, de façon à pouvoir le consulter rapidement, en cas de nécessité.
  - Toute modification ou tentative d'altération de l'appareil peut se révéler dangereuse pour l'utilisateur et risque d'endommager le produit.
  - Au moment de la livraison de l'appareil, vérifier qu'il ne soit pas endommagé à cause du transport. Si l'on constate des dommages, il faudra s'adresser immédiatement au revendeur.
  - Lors de la mise en place de l'appareil, s'assurer que le **câble d'alimentation ne se plie pas, ne soit pas écrasé et soit accessible, pour toute intervention éventuelle.**
  - L'emploi de la machine est interdit aux enfants sans surveillance.
  - Il ne faut jamais faire sécher des pièces de linge qui ont été en contact avec des agents chimiques tels que les fluides de nettoyage à sec.
- En effet, la nature de ces derniers est volatile et ils pourraient provoquer des explosions.**
- Ne pas effectuer le séchage de pièces de linge contenant du caoutchouc expansé ou avec des parties en caoutchouc, étant donné qu'elles pourraient fondre et endommager les autres pièces de linge ou bien l'appareil.
  - Si l'appareil est vendu ou cédé à des tiers, il ne faut pas oublier de remettre le présent manuel au nouveau propriétaire, afin que ce dernier puisse utiliser le sèche-linge de façon correcte et en toute sécurité.
  - Il ne faut pas essayer de réparer l'appareil par soi-même, étant donné que les réparations effectuées par des non professionnels sont susceptibles de provoquer de graves dommages et annulent le droit aux réparations sous garantie.
  - Les réparations de cet appareil peuvent être effectuées exclusivement par le personnel autorisé des centres du service après-vente. Pour les réparations, il faut utiliser uniquement des pièces détachées originales.
  - Il faut essorer ou tordre à fond le linge avant de l'introduire dans le sèche-linge. Le linge essoré correctement sèche plus rapidement.
- Nettoyer soigneusement le filtre chaque fois que l'on utilise le sèche-linge, de façon à garantir une circulation optimale de l'air.
  - Ne pas introduire ou sortir la fiche de la prise de courant électrique avec les mains mouillées.
  - La machine doit être branchée à une prise de courant électrique équipée de mise à la terre et qui soit conforme aux exigences de sécurité.
  - Il est interdit de brancher la machine à la prise électrique en utilisant des rallonges ou des fiches multiples.
  - Ne pas exposer l'appareil aux agents atmosphériques.
  - Lorsque l'on effectue le nettoyage, il ne faut pas oublier de débrancher l'appareil de la prise de courant électrique.
  - Si l'on souhaite débrancher la machine de la prise de courant, il ne faut pas tirer le câble électrique mais la fiche.
- La société productrice décline toute responsabilité en cas d'accidents provoqués par le non respect des prescriptions reportées dans le présent manuel d'instructions.**

## DONNÉES TECHNIQUES

Cet appareil devra être utilisé pour usage domestique et non pas industriel.

Il est équipé d'un condensateur avec protection contre les brouillages.

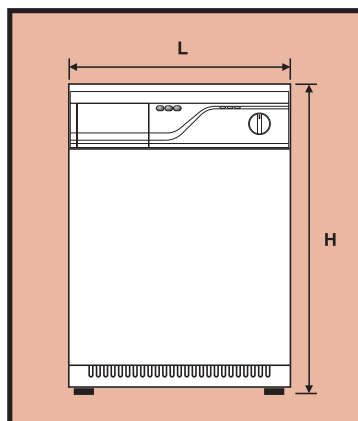

## INSTALLATION DE LA MACHINE

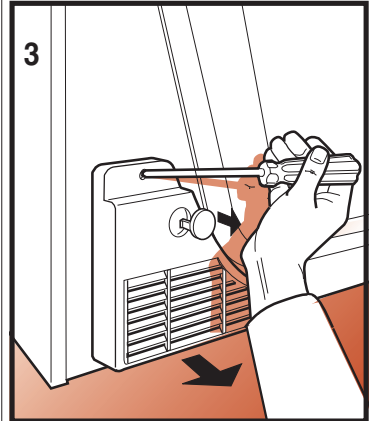
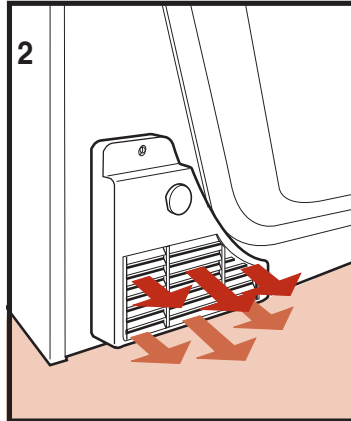
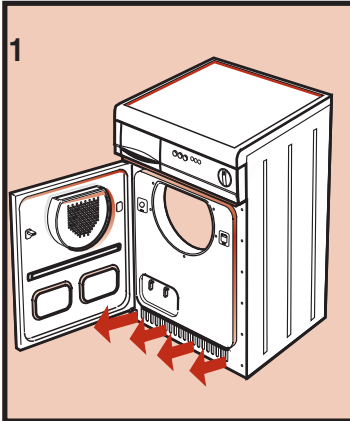

- Installer le sèche-linge dans une pièce bien ventilée.
- Ne pas couvrir les grilles de ventilation sur le côté avant et arrière (fig. 1 et 2) et ne pas installer la machine sur une surface en moquette épaisse.
- Mettre en place les filtres (fig. 10 & 12).
- Nettoyer le tambour à l'aide d'un chiffon souple, pour éliminer les traces de poussière et de graisse.
- Ne pas installer le sèche-linge dans des pièce où il pourrait geler. Le gel est susceptible de compromettre les parties électroniques.

### Réglage de la conduite de vidange de l'eau de condensation vers l'extérieur.

L'eau de condensation peut être récoltée dans le réservoir (fig. 11), mais il est également possible de connecter le tuyau directement à la conduite de vidange.

Dans ce cas, l'eau est éliminée au moyen de la pompe. Si l'on souhaite connecter le tuyau de l'eau de condensation directement à la conduite de vidange, effectuer les opérations suivantes:

- avant de commencer toute opération, sortir la fiche de la prise de courant.
- sortir la grille du côté arrière, après avoir desserré la vis (fig. 3);

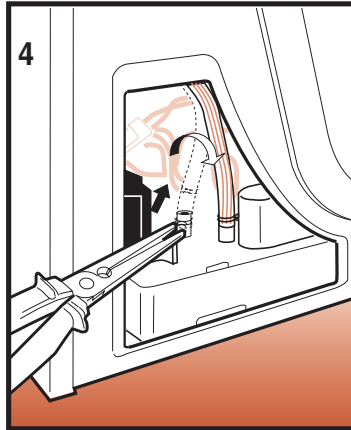

- enlever le crochet à l'aide des pinces et sortir le tuyau en faisant attention (fig. 4);
- positionner le tuyau sur le goulot avant et repositionner le crochet;
- installer le tuyau fourni sur le

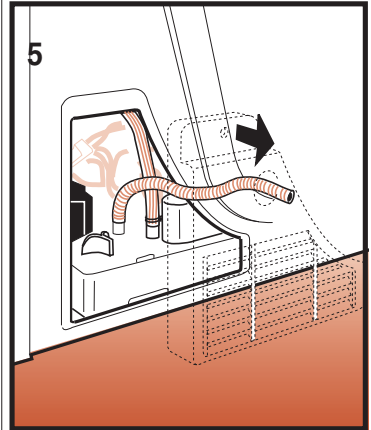

- goulot libre (fig. 5). Installer également le crochet fourni;
- insérer le câble à travers la grille (fig. 5) et repositionner la grille;
- insérer le tuyau de vidange dans la conduite de vidange.

## NIVELLEMENT

En tournant les pieds réglables, il est possible d'effectuer le nivellement de l'appareil.

Le nivellement est nécessaire, afin de garantir le fonctionnement correct du sèche-linge.



## DESCRIPTION DE LA MACHINE ÉLECTRONIQUE

### DESCRIPTION DU TABLEAU DES COMMANDES ET DE L'APPAREIL

#### 1. Réservoir de l'eau de condensation.

Si le tuyau de vidange de l'eau de condensation n'est pas connecté directement à la conduite de vidange, le condensat est recueilli dans ce réservoir.

#### 2. Touche Marche/Arrêt

Elle sert à activer l'arrivée électrique de l'appareil, mais elle n'effectue pas le lancement du programme.

#### Hors service (touche relâchée)

**En service (touche enfoncée)**

#### 3. Touche de sélection séchage uniquement dans la sect. programmes énergiques (coton/lin)

Température basse: tissus délicats (synthétiques); température haute: coton et lin

**ATTENTION: touche enfoncée: température basse; touche non enfoncée: température haute.**

#### 4. Touche pour la vidange de l'eau de condensation

Quand le réservoir est plein (le voyant clignote); sélectionner le sélecteur de programmes sur STOP, après avoir vidé le réservoir, appuyer sur la touche pendant 10 secondes environ.

De cette façon, on actionne la pompe de vidange, qui sert à éliminer l'eau de condensation résiduelle. Après cette opération, sélectionner à nouveau le programme de séchage qui avait été choisi.

#### 5. Voyant de contrôle

Il s'allume en présence de tension et lorsque la ma-

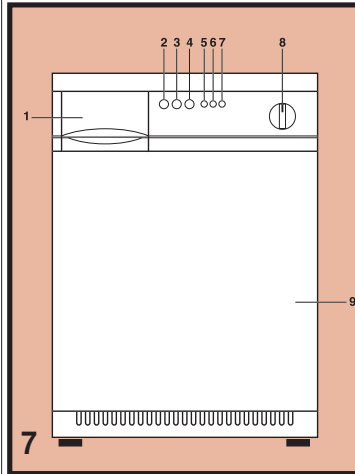

chine est activée. Ce voyant clignotera continuellement à la fin du programme de séchage, pour signaler que l'on peut sortir le linge du tambour.

Quand le voyant clignote au début d'un programme, il faut sélectionner à nouveau le programme.

Mettre la manette sur la position de STOP. Après le signal acoustique, il sera possible de sélectionner le programme.

Un signal acoustique signalera également la fin du programme de séchage.

#### 6. Voyant de contrôle de la température - Programmes électroniques:

**A.** Dans la section des programmes énergiques, le voyant sera allumé continuellement, pour signaler que la température haute est sélectionnée.

**B.** Dans la section des programmes délicats, le voyant clignotera, pour signaler que la température basse est sélection-

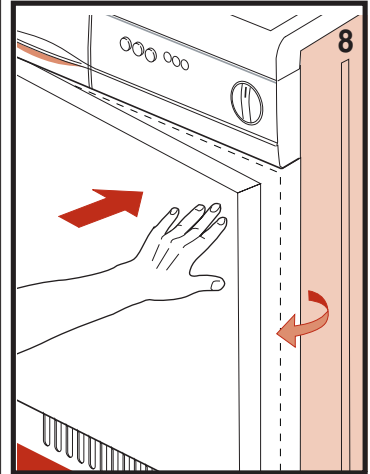

née. - Dans la section des programmes tempérés, le voyant sera continuellement allumé. En fonction du type de linge, il faudra contrôler s'il faut sélectionner la température haute ou basse.

Pendant la dernière phase de refroidissement, le voyant s'éteint.

#### 7. Voyant de contrôle du réservoir de l'eau de condensation

Ce voyant s'allume quand le réservoir est plein. Le sèche-linge s'arrêtera automatiquement.

#### 8. Sélecteur de programmes

En tournant le sélecteur de programmes toujours «uniquement à droite», on sélectionne le temps de séchage.

#### 9. Ouverture de la porte

Appuyer sur la porte à droite (fig. 8) (la porte s'ouvre). Si la porte est montée à l'envers, appuyer à gauche.



## DESCRIPTION DE LA MACHINE MÉCANIQUE

### DESCRIPTION DU TABLEAU DES COMMANDES ET DE L'APPAREIL

#### 1. Réservoir de l'eau de condensation.

Si le tuyau de vidange de l'eau de condensation n'est pas connecté directement à la conduite de vidange, le condensat est recueilli dans ce réservoir.

#### 2. Touche Marche/Arrêt

Elle sert à activer l'arrivée électrique de l'appareil, mais elle n'effectue pas le lancement du programme.

**Hors service (touche relâchée)**

**En service (touche enfoncée)**

#### 3. Touche de sélection séchage uniquement dans la sect. programmes énergiques (coton/lin)

Température basse: tissus délicats (synthétiques); température haute: coton et lin

**ATTENTION: touche enfoncée: température basse; touche non enfoncée: température haute.**

#### 4. Touche double fonction

- lancement du programme
- vidange de l'eau de condensation.

Quand le réservoir est plein (le voyant clignote); après avoir vidé le réservoir, appuyer sur la touche pendant 10 secondes environ. De cette façon, on actionne la pompe de vidange, qui

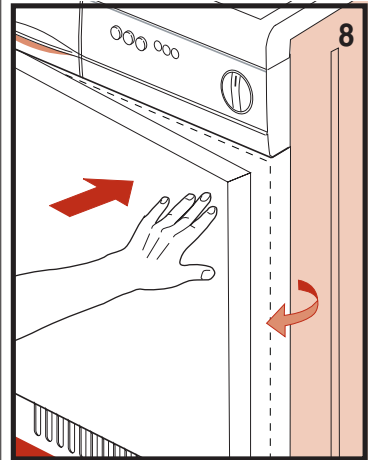
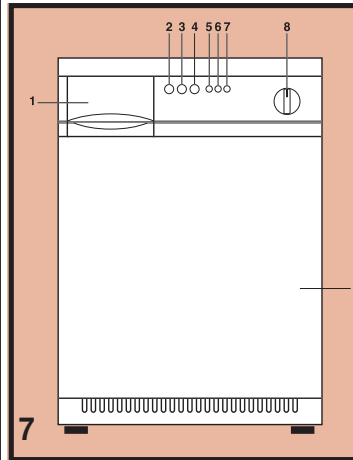

sert à éliminer l'eau de condensation résiduelle. En relâchant la touche, on remet la machine en fonction.

#### 5. Voyant de contrôle

Il s'allume en présence de la tension et lorsque la machine est activée.

#### 6. Voyant de contrôle de la température

**A.** Dans la section des programmes énergiques, le voyant sera allumé continuellement, pour signaler que la température basse est sélectionnée.

En fonction du type de linge, il faudra contrôler s'il faut sélectionner la température haute ou basse.

**B.** Dans la section des programmes délicats, le voyant reste éteint.

#### 7. Voyant de contrôle du réservoir de l'eau de

#### condensation

Ce voyant s'allume quand le réservoir est plein. Le sèche-linge s'arrêtera automatiquement.

#### 8. Sélecteur de programmes

En tournant le sélecteur de programmes toujours «uniquement à droite», on sélectionne le temps de séchage.

#### 9. Ouverture de la porte

Appuyer sur la porte à droite (la porte s'ouvre, fig. 8). Si la porte est montée à l'envers, appuyer à gauche.

## EMPLOI DE LA MACHINE

### RÉPARTITION DU LINGE

Avant de sécher le linge, il faut en effectuer l'essorage à un nombre de tours approprié, en fonction du type de linge.

Si l'essorage est effectué au maximum de tours autorisés, on économise jusqu'à 35% en termes de temps et d'énergie.

Plus la vitesse d'essorage est élevée, et meilleur sera le séchage obtenu. Avant de sécher le linge dans l'appareil, contrôler s'il est prévu pour le séchage mécanique.

Il faudra donc consulter les sym-

boles reportés sur les étiquettes de lavage.

Si le symbole relatif au séchage n'est pas reporté sur l'étiquette, suivre les instructions suivantes:

- le linge blanc/couleurs et le linge en tissus infroissables doivent être séchés à la température normale avec le programme de séchage spécialement prévu.
- sécher le linge délicat, par exemple les tissus acryliques, toujours à basses températures.

### Conseils généraux:

Le Jersey rétrécit souvent, non seulement avec le lavage mais également avec le séchage.

#### Pur lin.

- Sécher uniquement si cela est indiqué par le fabricant sur l'étiquette de lavage. Autrement, le tissu pourrait devenir rêche.
- Ne pas sécher le linge avec couleurs foncées avec le linge clair, afin d'éviter qu'il déteigne.

## INSTRUCTIONS CONCERNANT LA SÉCURITÉ ET AVERTISSEMENTS

Lire attentivement toutes les instructions pour l'emploi contenues dans ce manuel, avant la mise en fonction de votre sèche-linge. Cela garantira une meilleure sécurité pour vous-mêmes et évitera d'endommager la machine.

Les réparations de nos sèche-linge peuvent être effectuées uniquement par le personnel autorisé.

Les réparations effectuées par des tiers ou par les soins de l'utilisateur peuvent annuler les termes de la garantie.

L'alimentation électrique du sèche-linge est désactivée unique-

ment si la fiche a été débranchée de la prise de courant ou si le courant a été coupé au moyen de l'interrupteur général de l'installation électrique domestique.

Les enfants ne doivent pas rester à proximité du sèche-linge lorsque ce dernier est en fonction.

Fermer toujours la porte après avoir utilisé l'appareil, afin d'empêcher que les enfants s'appuient contre la porte, risquant ainsi de renverser le sèche-linge.

### ATTENTION:

- si le linge contient des élé-

ments en caoutchouc ou en caoutchouc-mousse;

- si le linge a été traité avec des détergents inflammables (par exemple: essence pour détacher);
- si le linge a été en contact avec des sprays pour cheveux, avec du solvant pour vernis à ongles ou produits similaires; il existe un risque d'incendie!

Conserver soigneusement les présentes Instructions pour l'emploi.

## PRÉPARATION SÉCHAGE

Subdiviser le linge en fonction du type de tissu.

### CONSEILS:

- Les tissus délicats (par exemple, la soie) qui nécessitent de lavages chimiques ou à la main, ne peuvent pas être traités trop souvent au sèche-linge (voir étiquettes textiles).
- Le linge en laine doit avoir la marque «pure laine vierge» avec les mentions «ne s'effiloche pas», «superwash» «ne rétrécit pas» ou similaires.

La laine ayant uniquement la mar-

que «laine» ne peut pas être traitée au sèche-linge.

- Les tissus contenant des éléments en caoutchouc ou en caoutchouc-mousse ne peuvent pas être traités au sèche-linge.
- Les tissus qui ont été traités à l'essence pour détacher ou à des produits toxiques ou narcotisants ne peuvent pas être traités au sèche-linge, étant donné qu'il pourraient provoquer des incendies spontanés.

Dans certains Pays, sur les vêtements sont appliquées des étiquettes pour le lavage, avec les symboles de séchage.

Dans les Pays Bas cela n'est pas encore obligatoire et, par conséquent, les étiquettes ne sont pas toujours présentes. De toute façon, les mentions adoptées sont les suivantes:

- **SÉCHAGE DANS LETAMBOUR**
- **TISSU NORMAL**
- **TISSU SENSIBLE À LA CHALEUR**
- **NE PAS SÉCHER AU SÈCHE-LINGE**

## EMPLOI DE LA MACHINE

### CHARGEMENT

- Fermer les fermetures éclair et boutonner les boutons. Attacher les ceintures détachées, les bandeaux, lanières, etc.
- Retourner les tricotés et les vêtements similaires.

- Sécher les tissus très mouillés à l'aide d'une serviette. De cette façon, on économise de l'énergie.
- Introduire les draps en les étendant correctement.
- Dimensions du linge: il est

préférable que les dimensions soient variées.











### FAIRE ATTENTION

à ce que le linge ne reste pas accroché entre le hublot et le sèche-linge, afin d'éviter que l'appareil et le linge s'abîment.

### EMPLOI DU MODÈLE ÉLECTRONIQUE

- A**
1. Bien fermer la porte.
  2. Contrôler que la touche Marche/Arrêt soit sur Arrêt.
  3. Insérer la fiche dans la prise de courant.
- B**
1. Tourner le sélecteur de programmes sur STOP, avant de sélectionner le programme souhaité.
  2. Appuyer sur la touche Marche/Arrêt pour activer l'arrivée électrique de la machine. (Le voyant clignote brièvement et on a un signal acoustique court).
  3. Positionner le sélecteur de programmes sur le programme souhaité. (Voir tableau

#### TABLEAU DE PROGRAMMES ÉLECTRONIQUE

Position du sélecteur de programmes	Quantité type de linge en Kg.	Degré de séchage linge sec
 coton, lin	5	extra sec
 coton, lin	5	pour armoire
 coton, lin	5	pour repassage
 coton, lin	5	pour machine à repasser
 synthétique	3	extra sec
 synthétique	3	pour armoire
 synthétique	3	pour repassage
 synthétique	3	pour machine à repasser
 coton, lin	3	temporisé
 synthétique	2	temporisé

des programmes).

Si on sélectionne le programme temporisé, il faudra également sélectionner le degré de séchage, au moyen de

la touche «sélection séchage». À la fin de chaque programme on a une phase de refroidissement de la durée de 10 min. environ.

### INFORMATIONS ULTÉRIEURES CONCERNANT LE PROGRAMME TEMPS, MODÈLE ÉLECTRONIQUE

Il s'agit d'un programme temporisé jusqu'à 60 minutes, suivi automatiquement par une phase de refroidissement.

Il est possible d'écourter le programme en tournant le sélecteur de programmes en direction du STOP. Le temps de séchage souhaité dépend de:

- poids et dimensions du linge.

#### LE TABLEAU SUIVANT INDIQUE QUELQUES CONSEILS

Type de linge séchage	Quantité de linge séchage en kg.	Séchage pour armoire pour repassage
coton, lin	3	+/- 60 min. +/- 40 min. synthétique
coton, lin	2	+/- 40 min. +/- 20 min. coton + synth. coton,
lin	2	+/- 40 min. +/- 20 min.

## EMPLOI DE LA MACHINE

### INFORMATIONS ULTÉRIEURES SUR LE PROGRAMME TEMPS

■ type de tissu	effectue 800/1000 tours au	mouchoirs, nappes, draps.
■ degré de séchage souhaité	moins pour l'essorage, ou	<b>Linge synthétique:</b>
■ degré d'humidité du linge. (Nous recommandons d'utiliser un sèche-linge qui	bien un essorage séparé). <b>Remarque</b> Coton/lin, par exemple: lingerie,	par exemple: lingerie, Nylon, Dralon, Terlenkja, etc.

### CHANGEMENT DE PROGRAMME (MODÈLE ÉLECTRONIQUE)

Pour changer le programme, tourner le sélecteur de programmes sur	STOP. Sélectionner le nouveau programme. Si, pendant le séchage, le	hublot s'est ouvert, il faudra resélectionner le programme.
---	--	---







### FIN DU PROGRAMME (MODÈLE ÉLECTRONIQUE)

À la fin du programme de séchage, le voyant de contrôle clignote et un signal acoustique se déclenche. La machine fait automatique-	ment l'arrêt cuve pleine, pour éviter que le linge se froisse. <b>ATTENTION:</b> Avant de sortir le linge du tambour, tourner le sélecteur de programmes sur	STOP, sortir le linge du tambour et appuyer sur la touche Marche/Arrêt. Ensuite, l'éclairage du tambour et le voyant de contrôle s'éteignent.
---	---	--

### APRÈS LA FIN D'UN PROGRAMME (MODÈLE ÉLECTRONIQUE)





■ Sortir la fiche de la prise de courant ou désactiver l'interrupteur central.	que cycle de séchage, le filtre devra être régulièrement lavé avec de l'eau savonneuse, pour éliminer les résidus de poussière, ce qui procure un grand avantage pour l'appareil, du point de vue fonctionnel.	<b>REMARQUE: le temps de séchage dépend de:</b>
■ Tirer le filtre vers le haut.		
■ Ouvrir et nettoyer à l'aide d'une brosse souple. Ensuite, remettre en place le filtre.		
■ Outre le nettoyage après cha-		
		■ dimensions de la pièce de linge;
		■ type de tissu;
		■ degré d'humidité après le lavage.

### EMPLOI DU MODÈLE MÉCANIQUE

Tissu	Poids du linge sec	Touche de séchage	Temps en minutes		
			 Séchage pour armoire	 Séchage pour fer à repasser	 Séchage un peu humide
<b>SECTION DES PROGRAMMES ÉNERGIQUES</b>					
Coton/Lin	5,0 kg		80-120 min.	60-100 min.	50-80 min.
Coton/Lin	2,5 kg		50-80 min.	40-60 min.	30-50 min.
Synthétiques résistants	2,5 kg		60-100 min.	—	—

## EMPLOI DE LA MACHINE

### EMPLOI DU MODÈLE MÉCANIQUE

Tissu	Poids du linge sec	Touche de séchage	Temps en minutes		
			 Séchage pour armoire	 Séchage pour fer à repasser	 Séchage un peu humide
<b>SECTION DES PROGRAMMES DÉLICATS</b>					
<b>Synthétiques Délicats</b>	1,5 kg		50-80 min.	—	—
<b>Mixtes</b>	2,0 kg		40-60 min.	—	—

**REMARQUES:** La durée du séchage dépend: du poids, des dimensions, du type de tissu, du degré d'humidité. Ne jamais surcharger le sèche-linge, afin d'éviter que les tissus se froissent.

- |   |   |  |
|---|---|--|
| <p><b>A</b></p> <ol style="list-style-type: none"> <li>Bien fermer la porte.</li> <li>Contrôler que la touche Marche/Arrêt soit sur Arrêt.</li> <li>Insérer la fiche dans la prise de courant.</li> </ol> | <ol style="list-style-type: none"> <li>Appuyer sur la touche Marche/Arrêt pour activer l'arrivée électrique de la machine. (Le voyant s'allume).</li> <li>Positionner le sélecteur de programmes sur le programme souhaité. (Voir tableau des programmes), (le voyant s'allume).</li> </ol> | <ol style="list-style-type: none"> <li>Pour lancer le programme, appuyer sur la touche «START».</li> </ol> |
|---|---|--|

**REMARQUE:** Pour votre sécurité, le cycle est interrompu automatiquement avec l'ouverture de la porte. Pour reprendre le cycle, appuyer à nouveau sur la touche de marche (START).

#### INFORMATIONS ULTÉRIEURES CONCERNANT LE PROGRAMME TEMPS (MODÈLE MÉCANIQUE)

Il s'agit d'un programme temporisé subdivisé en deux sections:

- section programmes énergiques (Coton/Lin)
  - section programmes délicats (synthétiques); suivi automatiquement par une phase de refroidissement.
- Il est possible d'écourter le programme en tournant le sélecteur de programmes en direction du

STOP.

Le temps de séchage souhaité dépend de:

- poids et dimensions du linge
- type de tissu
- degré de séchage souhaité
- degré d'humidité du linge. (Nous recommandons d'utiliser un sèche-linge qui effectue 800/1000 tours au moins pour l'essorage, ou bien un esso-

rage séparé).

#### REMARQUE

Coton/lin: par exemple, lingerie, mouchoirs, nappes, draps.  
**LINGE SYNTHÉTIQUE:** par exemple: lingerie, Nylon, Dralon, Terlenkja, etc.

#### CHANGEMENT DE PROGRAMME

Pour changer le programme, tourner le sélecteur de programmes sur STOP. Sélectionner le nouveau programme (voir emploi).

#### FIN DU PROGRAMME, MODÈLE MÉCANIQUE

À la fin de chaque programme on a une phase de refroidissement de la durée de 10 min. environ.

**ATTENTION:** Avant de sortir le linge du tambour, appuyer sur la touche marche/arrêt, tourner le sélecteur de programmes sur

stop, puis sortir le linge du tambour.

## EMPLOI DE LA MACHINE

### D'APRÈS LA FIN D'UN PROGRAMME (MODÈLE MÉCANIQUE)

- Sortir la fiche de la prise de courant ou désactiver l'interrupteur central.
- Tirer le filtre vers le haut (fig. 10).
- Ouvrir et nettoyer à l'aide d'une brosse souple. Ensuite, remettre en place le filtre.

- Outre le nettoyage après chaque cycle de séchage, le filtre devra être régulièrement lavé avec de l'eau savonneuse, pour éliminer les résidus de poussière, ce qui procure un grand avantage pour l'appareil, du point de vue fonctionnel.

**REMARQUE: le temps de séchage dépend de:**

- poids et épaisseur du tissu;
- dimensions de la pièce de linge;
- type de tissu;
- degré d'humidité après le lavage.

## ENTRETIEN

### VIDANGE DU RÉSERVOIR DE L'EAU DE CONDENSATION

Se não tiver sido ligada directamente ao esgoto, a água de condensação é recolhida no reservatório (fig. 11). O reservatório deve ser sempre esvaziado no fim do ciclo de secagem.

Para esvaziar o reservatório, proceda do modo seguinte:

- tire o reservatório do secador de roupa (Fig. 11);
- esvazie o reservatório; a abertura de descarga está no lado superior direito;
- depois de o esvaziar, coloque o reservatório na sua

posição original; faça-o deslizar até ao fim;

- para prosseguir ou iniciar o programa, repita as operações a partir do ponto «4» (botão para descarregar a água de condensação);
- quando a pessoa se esquece de esvaziar o reservatório ou quando este se enche durante a secagem, a lâmpada piloto de controlo do reservatório de água de condensação permanece acesa e o secador de rou-

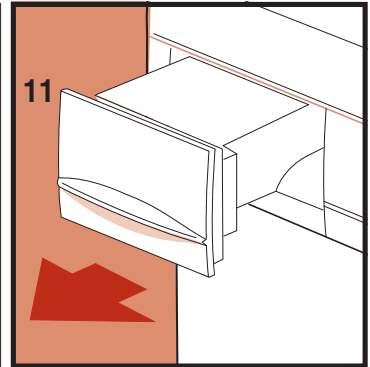

pa deixa de funcionar. A seguir, proceda como descrito

### NETTOYAGE ET ENTRETIEN

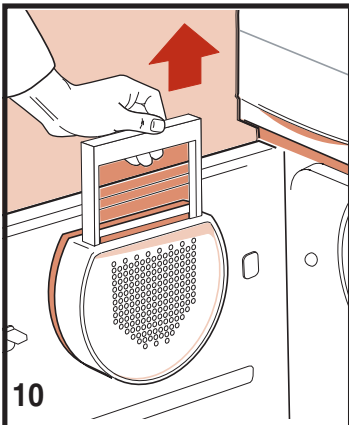

1. Filtre pour effilochures dans la porte (Fig. 10);
2. Filtre pour effilochures dans l'ouverture de chargement (Fig. 12);

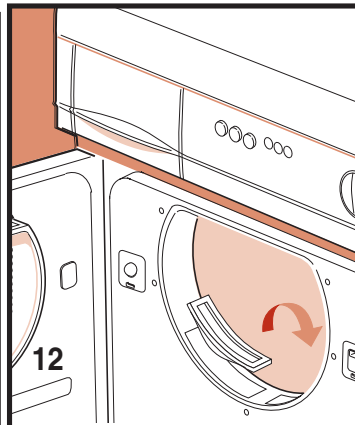

3. Condensateur (Fig. 13); Arrêter la machine avant de commencer le nettoyage. Il est important de nettoyer l'appareil après chaque lavage, afin

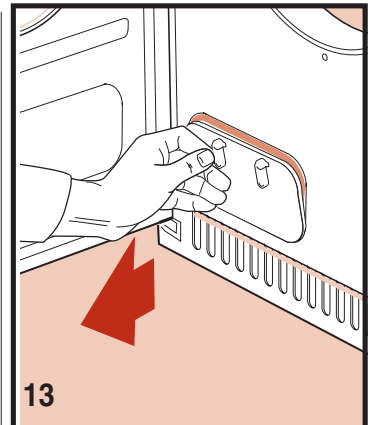

d'économiser le temps de séchage et, par conséquent, de l'énergie.

Enlever le filtre en le tirant vers le haut, puis nettoyer ce dernier.

## ENTRETIEN

### NETTOYAGE ET ENTRETIEN

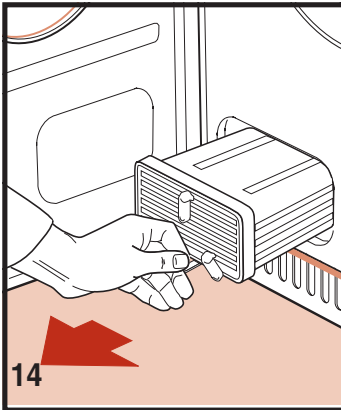

En outre, il est possible de sortir les deux filtres pour effilochures depuis l'ouverture de chargement et de les nettoyer (fig. 12).

Le nettoyage est plus aisé si l'on fait couler de l'eau chaude sur les filtres.

Nous recommandons de nettoyer le condensateur

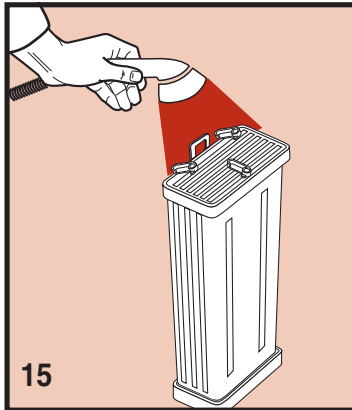

deux ou trois fois par année (fig. 13-16).

Ouvrir la porte, tourner le levier en position verticale et enlever le couvercle (fig. 13). Tourner les 3 leviers en position verticale et sortir le condensateur (fig. 14).

Laver la partie avant et la partie arrière du condensateur

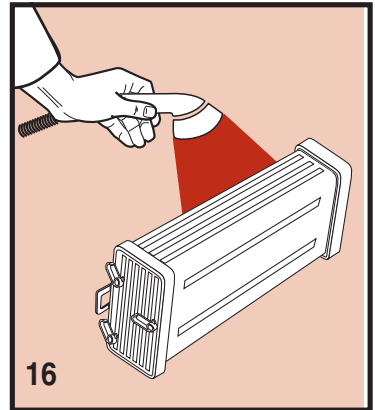

(fig.15-16) ainsi que les parties latérales de celui-ci. Pour obtenir un égouttement parfait du condensateur, il faut le poser sur un côté sur un torchon.

Lorsqu'il est parfaitement sec, remonter le condensateur en effectuant les opérations indiquées à rebours.

### ÉCLAIRAGE INTERNE

**L'éclairage est à l'intérieur.** Pour remplacer une ampoule, suivre les instructions suivantes:

- sortir la fiche de la prise de courant ou intervenir sur l'interrupteur général;
- enlever la calotte de l'ampoule;
- sortir l'ampoule (fig. 17);

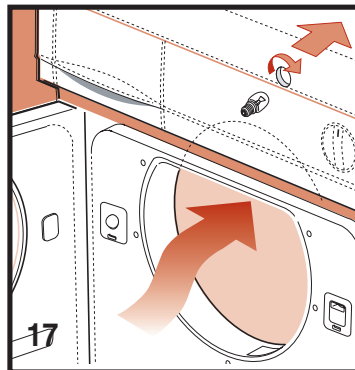

- Attention: ne pas utiliser des ampoules de plus de 15 W.!
- Remonter la calotte de l'ampoule.

### RECOMMANDATIONS

Pour sécher le linge de grandes dimensions, il faut remettre en place ce dernier pendant le séchage.

De cette façon, le linge se froissera très peu.

- Il faut effectuer l'essorage du linge avant d'in-

troduire le tambour du sèche-linge.

La consommation d'énergie pendant l'essorage est minime, alors que pour le séchage c'est différent. Nous recommandons donc d'effectuer

l'essorage du linge pouvant supporter ce traitement avec des essoreuses qui fonctionnent à un nombre de tours élevé ou bien dans une essoreuse séparée.

De cette façon, les temps



## ENTRETIEN

### RECOMMANDATIONS

de séchage seront réduits, et on obtiendra une épargne d'énergie considérable.

- Pour le lavage, il faut toujours utiliser l'assouplissant; on ob-

tiendra un meilleur résultat de séchage en moins de temps.

- La présence de la couche de fibres du filtre pour effilochures ne dépend pas du séchage. Les

effilochures sont issues des fibres des tissus déchirés ou effilochés pendant le lavage et surtout, à cause de l'usure des vêtements.

### PANNES, MODÈLE ÉLECTRONIQUE

Si la machine ne fonctionne pas correctement, avant de contacter le service après-vente, effectuer les contrôles suivants:

#### 1. Si la mise en marche de la machine n'a pas lieu:

- a fiche n'est pas insérée dans la prise de courant;
- la porte n'est pas fermée correctement;
- la touche Marche/Arrêt n'est

#### 2. Si le programme a été sélectionné, le voyant de contrôle clignote mais l'appareil ne fonctionne pas:

- sélectionner le sélecteur de programmes sur «STOP», attendre le signal acoustique et sélectionner le programme souhaité.

#### 3. Si la machine n'effectue pas le

pas enfoncée.

#### séchage dans le temps prévu:

- contrôler que le filtre soit parfaitement propre;
- contrôler que le programme correct ait été sélectionné;
- contrôler que l'alimentation de l'air ne soit pas bloquée.

Si la panne ne dépend pas de l'une de ces causes, s'adresser au service après-vente.

### PANNES, MODÈLE MÉCANIQUE

Si la machine ne fonctionne pas correctement, avant de contacter le service après-vente, effectuer les contrôles suivants:

#### 1. Si la mise en marche de la machine n'a pas lieu:

- la fiche n'est pas insérée dans la prise de courant;
- la porte n'est pas fermée correctement;
- la touche Marche/Arrêt n'est pas enfoncée.

#### 2. Si le programme a été sélectionné, le voyant de contrôle clignote mais l'appareil ne fonctionne pas:

- sélectionner le sélecteur de programmes sur «STOP», attendre le signal acoustique et sélectionner le programme souhaité.

#### 3. Si la machine n'effectue pas le séchage dans le temps prévu:

- contrôler que le filtre soit parfaitement propre;
- contrôler que le programme correct ait été sélectionné;
- contrôler que l'alimentation de l'air ne soit pas bloquée.

Si la panne ne dépend pas de l'une de ces causes, s'adresser au service après-vente.

### DIMENSIONS:

Dimensions:	Largeur cm.:	60.0
	Hauteur cm.:	85.0
	Profondeur cm.:	60.0
Capacité Max		5 kg. (sec)
Puissance Nominale		voir plaque signalétique
Tension		voir plaque signalétique

Atención al Cliente  
y Servicio técnico

**NEW**  
**POL**

902 395 395  
LINEA DIRECTA  
(SOLO PARA ESPAÑA)



---

## NOTES

A series of 25 horizontal dotted lines for taking notes.

Atención al Cliente  
y Servicio técnico

**NEW**  
**POL**<sup>®</sup>



**902 395 395**  
**LINEA DIRECTA**  
(SOLO PARA ESPAÑA)