

VM9022

Installation and Operation Manual
 Manual de Instrucciones
 Guide d'instructions



240 Watts Peak
 Watts en Crête
 Vatios el Máximo
 60W x 4

CONTENTS

Thank you for choosing a Jensen product. We hope you will find the instructions in this owner's manual clear and easy to follow. If you take a few minutes to look through it, you'll learn how to use all the features of your new Jensen VM9022 Mobile Multimedia Receiver for maximum enjoyment.

| | |
|--------------------------------|----|
| Preparation..... | 1 |
| Installation..... | 5 |
| Anti-Theft Feature..... | 7 |
| Controls and Indicators..... | 8 |
| Remote Control..... | 10 |
| Using the TFT Monitor..... | 13 |
| Operating Instructions..... | 14 |
| Multi-ZONE Operation..... | 16 |
| Setup Menu..... | 17 |
| Tuner Operation..... | 20 |
| Satellite Radio Operation..... | 22 |
| DVD/VCD Video Operation..... | 24 |
| DVD/CD Audio Operation..... | 27 |
| MP3/WMA Operation..... | 29 |
| iPod Operation..... | 31 |
| Bluetooth Operation..... | 32 |
| Troubleshooting..... | 35 |
| Specifications..... | 38 |

CONTENIDO

Gracias por elegir los productos Jensen. Esperamos que encuentre en este manual instrucciones claras y fáciles de seguir. Si se toma unos pocos minutos para leerlo, aprenderá cómo utilizar todas las funciones de su nuevo radio Jensen VM9022 para su máximo entretenimiento.

| | |
|------------------------------------|----|
| Preparación..... | 39 |
| Instalación..... | 43 |
| Función Antirrobo..... | 45 |
| Controles y Indicadores..... | 46 |
| Control Remoto..... | 48 |
| Using the TFT Monitor..... | 51 |
| Instrucciones de Operación..... | 52 |
| Operación de la Multizona..... | 54 |
| Menu de Configuración..... | 55 |
| Operación del Sintonizador..... | 58 |
| Operación del Radio Satelital..... | 60 |
| Operación de Video DVD/VCD..... | 62 |
| Operación de Audio de DVD/CD..... | 65 |
| Operación MP3/WMA..... | 67 |
| Operación del iPod..... | 69 |
| Operación de Bluetooth..... | 70 |
| Solución de Problemas..... | 73 |
| Specifications..... | 76 |

TABLE DES MATIÈRES

Merci d'avoir choisi un produit Jensen . Nous espérons que vous allez trouver les instructions dans ce guide de propriétaire claires et faciles à suivre . Prenez quelques minutes à le consulter, vous apprendrez à utiliser toutes les fonctions de votre nouvelle radio Jensen VM9022 pour en tirer une jouissance maximum.

| | |
|----------------------------------|-----|
| Preparation..... | 77 |
| Installation..... | 81 |
| Fonction Anti-Vol..... | 83 |
| Controls et Indicateurs..... | 84 |
| Telecommande..... | 86 |
| Utilisation du Moniteur TFT..... | 89 |
| Instructions d'operation..... | 90 |
| Operation Multi-Zone..... | 92 |
| Menu Configuration..... | 93 |
| Operation Tuner..... | 96 |
| Operation Radio Satellite..... | 98 |
| Operation DVD/VCD Video..... | 100 |
| Operation DVD/CD Audio..... | 103 |
| Operation MP3/WMA..... | 105 |
| Operation iPod..... | 107 |
| Operation Bluetooth..... | 109 |
| Depannage..... | 112 |
| Specifications..... | 115 |

PREPARATION

Congratulations on your purchase of the Jensen VM9022 Mobile Multimedia Receiver.

It's a good idea to read all of the instructions before beginning the installation. We recommend having your Jensen VM9022 installed by a reputable installation shop.

Features

DVD

- Aspect Ratio – Cinema and Normal
- Fast Forward / Reverse – 2X, 4X, 8X and 32X
- Play, Pause, Stop, Next Chapter and Previous Chapter
- ESP – 2MB Buffer

CD / MP3 / WMA

- ID3 Tag Compatible
- Directory Search (MP3 / WMA Only)
- Direct Track Access via Remote control
- Burn up to 1500 MP3 and WMA Files onto a DVD+R / RW
- Audible Forward / Reverse Track Search
- Random, Repeat and Intro
- Play, Pause, Stop, Next Track and Previous Track
- ESP – 2MB Buffer

AM-FM

- USA/Europe/Latin America/Asia Frequency Spacing
- 30 Station Presets (18 FM, 12 AM)
- Auto Stereo/Mono
- Local/Distance
- Auto Store/Preview Scan
- RDS (Radio Data System)

Sat Radio Ready

- Compatible with XM and Sirius Tuners (Sold Separately)
- Requires XMDJEN100 or JXMC Cables for XMD1000 only (Sold Separately)
- Satellite Channel Name, Artist, Song and Categories Displayed on TFT Screen

iPod

- **jLinkDirect** - High Speed Direct Connect Interface to Access iPod Playlists, Artists, Albums, Songs, *Photos and *Video (*Requires Photo or Video iPod)
- Power Management Charges iPod while Connected

MediaLink⁴

- Under Dash Interface Allows Portable Media Devices to be Connected
- MediaLink⁴ Includes the Following Connectivity:
 - USB – Supports Flash Memory and Hard Drives with Audio Files
 - LinkDirect iPod Connectivity
 - 3.5mm Audio Only Input
 - RCA Audio /Video Input

Chassis

- 2.0 DIN (Import / ISO-DIN Mountable)
- Motorized Swing-Down LCD Screen
- 6.5" TFT Active Matrix LCD with Anti-Glare Coating
- Screen Tilt / Angle Adjustment
- Heat Management System - Forced Air-Cooling to Keep the Chip-Sets Operating at Nominal Temperatures

General

- Bluetooth – Bluetooth hands-free profile for safety / convenience and A2DP profile for streaming music from a PDA / PMP
- Navigation Ready (Nav101 Only)
- 38-Key Infrared Remote Control with 5-way Joystick
- Two Composite Video Outputs for Additional Screens
- Compatible with MZ7-TFT Rear Seat Monitors with Touch Screen Interface
- Two Audio /Video Auxiliary Inputs
- 200-Ohm Preamp Line Output – All Audio Channels
- 4VRMS Line Output – All Channels
- Rotary Encoder Audio Control
- Seven-Band EQ with Eight Preset EQ Curves
- Spectrum Analyzer
- Front, Rear, Center and Subwoofer Line Output
- Built-In Integrated Center Channel Amplifier (40 Watts X 1)
- Subwoofer Crossover and Phase Control
- Dolby Digital / Pro-Logic II
- Programmable Volume Control
- Rear Camera Input (Normal and Mirror Image View)
- 5-Way Joystick

What's in the Box

1. Left and Right Double DIN Mounting Brackets
2. Double DIN Half Sleeve Install Bracket
3. Remote Control with Battery
4. Rear Support Mounting Strap
5. iPod Jlink Cable
6. Two Custom Cosmetic Trim Rings
7. Parking Brake Wire
8. MediaLink Box
9. Screen Cleaning Cloth
10. M5x6 and M3x4 Screws to Mount Radio to Brackets
11. Speaker Output Harness
12. Power Input Harness
13. Center Channel Wire Harness

Optional Equipment

- **NAV101**

The VM9022 is "navigation ready." Before accessing any navigation features, you must purchase and install the NAV101 module. All installation and operating instructions will be included with the NAV101 navigation module.

Once the NAV101 is connected and operating properly, the NAV source mode will become active. While the NAV101 is not installed, the NAV option appears gray, indicating the function is not available.

- **Rear Camera**

The VM9022 is "camera ready." Before accessing any camera features, you must purchase and install a rear video camera. Once the rear camera is connected and operating properly, the CAMERA source mode will become active. While the camera is not installed, the CAMERA option appears gray, indicating the function is not available.

- **Satellite Radio Tuner**

See "Satellite Radio Operation" on page 22.

- **jLinkCable and iPod**

See "MP3/WMA Operation" on page 29.

- **Bluetooth Phone**

See "Bluetooth Operation" on page 32.

- **3.5mm to 3.5mm Audio Cable**

Sold separately at various retailers.

Tools and Supplies

You will need these tools and supplies to install your VM9022:

- Torx type, flat-head and Philips screwdrivers
- Wire cutters and strippers
- Tools to remove existing radio (screwdriver, socket wrench set or other tools)
- Electrical tape
- Crimping tool
- Volt meter/test light
- Crimp connections
- 18 gauge wire for power connections
- 16 – 18 gauge speaker wire

Disconnecting the Battery

To prevent a short circuit, be sure to turn off the ignition and remove the negative (-) battery cable prior to installation.

NOTE: If the VM9022 is to be installed in a car equipped with an on-board drive or navigation computer, do not disconnect the battery cable. If the cable is disconnected, the computer memory may be lost. Under these conditions, use extra caution during installation to avoid causing a short circuit.

WARNING! Only connect the unit to a 12-volt power supply with proper grounding.

WARNING! Never install this unit where operation and viewing could interfere with safe driving conditions.

WARNING! To reduce the risk of a traffic accident (except when using for rear view video camera) never use the video display function while driving the vehicle. This is a violation of federal law.

WARNING! Never disassemble or adjust the unit.

WARNING! To prevent injury from shock or fire, never expose this unit to moisture or water.

WARNING! Never use irregular discs.

WARNING! To prevent damage to the mechanism inside this unit, avoid impact to the TFT monitor.

WARNING! Using an improper fuse may cause damage to the unit and result in a fire.

WIRING DIAGRAM

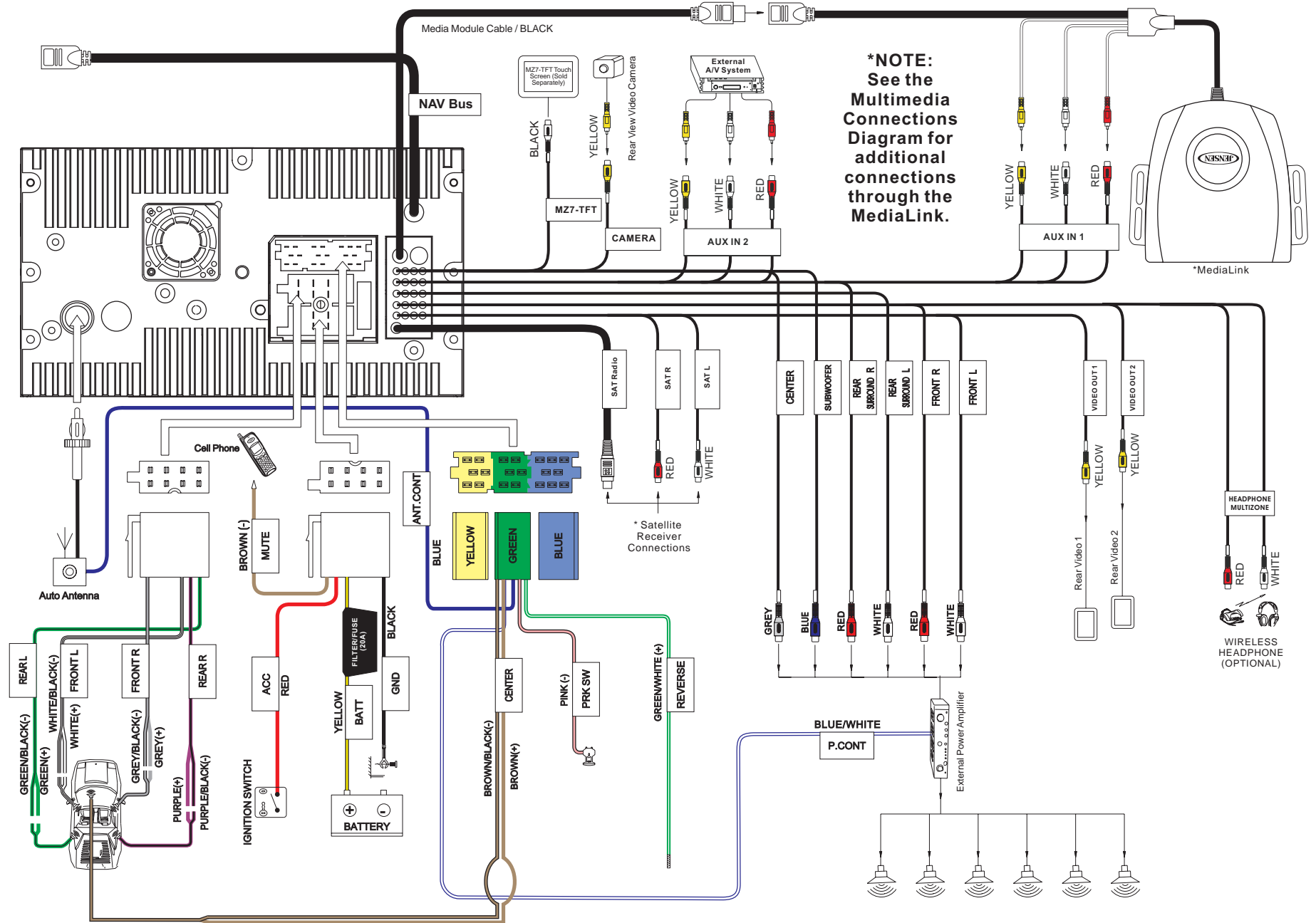

MEDIALINK AND SATELLITE CONNECTIONS

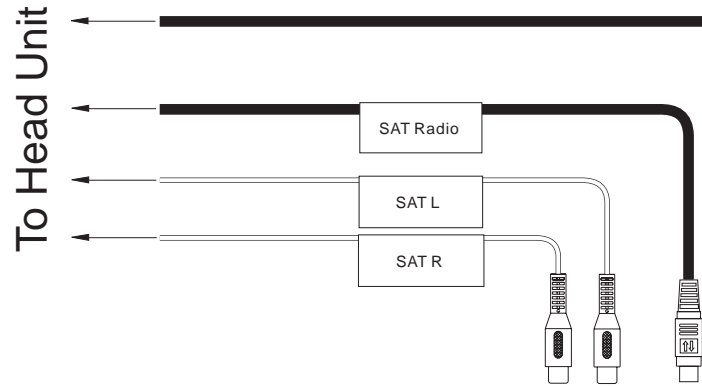

*SAT Cable Kit: JXMC or XMDJEN100 (sold separately)

**XM or Sirius satellite tuner (sold separately)

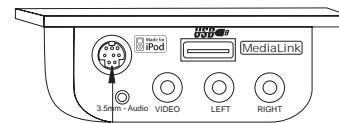
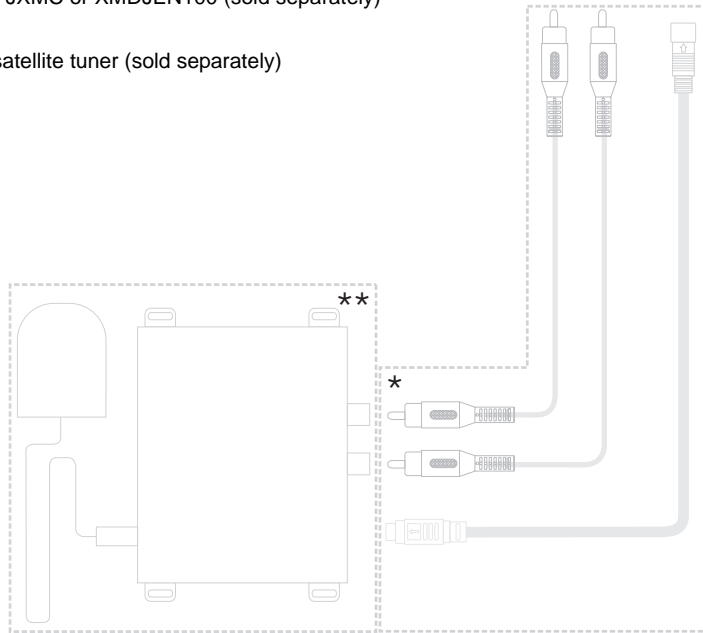

NOTE: GEN 5 iPod recommended for best performance.

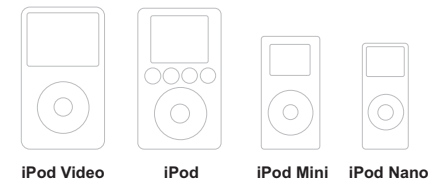

**jLink iPod Cable
(Included)**

INSTALLATION

ISO DIN Installation

This unit is designed to fit into a 2.0 DIN dashboard opening, found in many imported cars. The unit has threaded holes in the chassis side panels which may be used with the original factory mounting brackets of some Toyota, Nissan, Mitsubishi, Isuzu, Hyundai and Honda vehicles to mount the radio to the dashboard. Please consult with your local car stereo specialty shop for assistance on this type of installation.

1. Remove the existing factory radio from the dashboard or center console mounting. Save all hardware and brackets as they will be used to mount the new radio.
2. Remove the factory mounting brackets and hardware from the existing radio and attach them to the new radio.

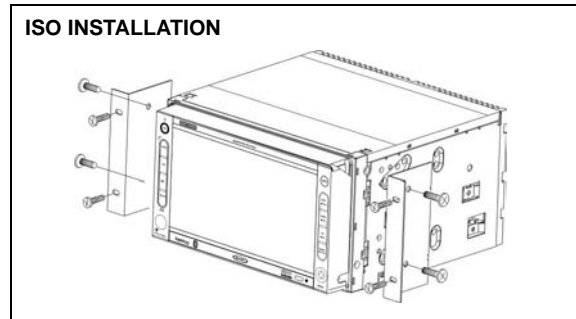

CAUTION: Do not exceed M5 X 6MM screw size. Longer screws may touch and damage components inside the chassis.

3. Place the radio in front of the dashboard opening so the wiring can be brought through the mounting sleeve. Follow the wiring diagram carefully and make certain all connections are secure and insulated with wire nuts or electrical tape. After completing the wiring connections, plug the ISO connectors into the mating sockets on the rear of the chassis. Turn the unit on to confirm operation (vehicle ignition switch must be "on"). If the unit does not operate, re-check all wiring until the problem is corrected.
4. Mount the new radio assembly to the dashboard or center console using the reverse procedure in step 1.

CAUTION: For proper operation of the CD player, the chassis must be mounted within 30° of horizontal. Make sure the unit is mounted within this limitation.

NOTE: It is the end-users responsibility to install and operate this unit in a manner in accordance with local, state and federal laws. The PARKING BRAKE wire MUST BE CONNECTED as directed in the manual.

CAUTION: Do not block the cooling fan exit. If blocked, the unit may overheat and become damaged.

Installation Using Half-Sleeve

1. Press the metal levers on both sides to remove the half-sleeve from the radio.
2. Install the half-sleeve.
 - a. Install adapter if necessary (optional).
 - b. Install half-sleeve into adapter or dashboard (use only the supplied screws). Do not force the sleeve into the opening or cause it to bend or bow.

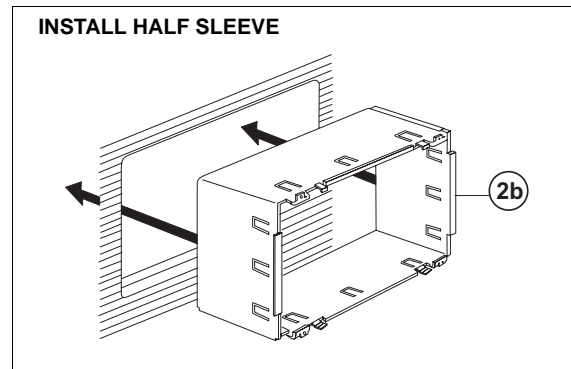

- c. Locate the series of bend-tabs along the top, bottom and sides of the mounting sleeve. With the sleeve fully inserted into the dashboard opening, bend as many of the tabs outward as necessary so that the sleeve is firmly secured to the dashboard.

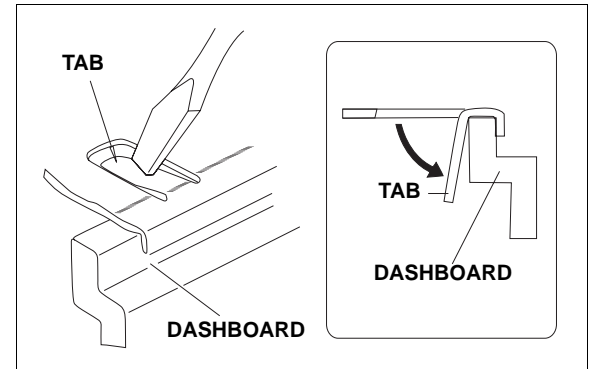

3. Use the M5 x 6 screws (provided) to install the mounting brackets to each side of the radio using the holes indicated below.

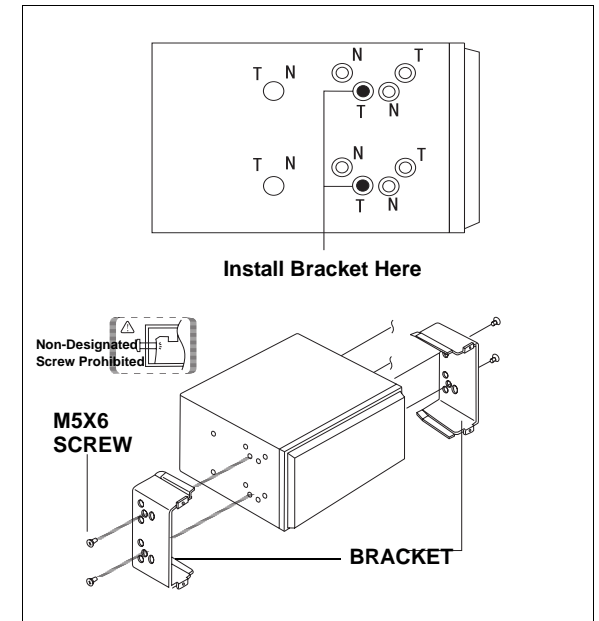

4. Place the radio in front of the dashboard opening so the wiring can be brought through the mounting sleeve.

CAUTION! Be careful not to damage the car wiring.

- Complete wiring as illustrated in the wiring diagram on page 3. Once the wiring is complete, reconnect the battery negative terminal. If there is no ACC available, connect the ACC lead to the power supply with a switch.

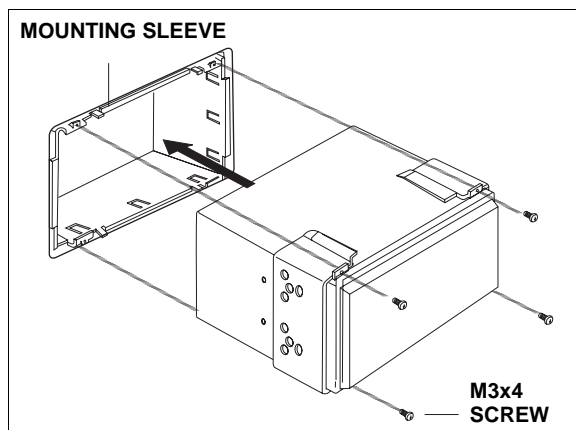

After completing the wiring connections, turn the unit on to confirm operation (ignition switch must be on). If unit does not operate, recheck all wiring until problem is corrected. Once proper operation is achieved, turn off the ignition switch and proceed with final mounting of the chassis.

- Connect wiring adapter to existing wiring harness.
- Connect antenna lead.
- Carefully slide the radio into the half-sleeve, making sure it is right-side-up, until it is fully seated and the spring clips lock it into place.

Using the Cosmetic Trim Ring

Two cosmetic trim rings are packaged with the VM9022 for installation flexibility. The VM9022 will fit into most import dashes with little or no modification to the dash board/cavity. Some US domestic vehicle dashes will accept a Double-DIN chassis, but there is usually a small gap between the radio and dash piece after installation is complete. In this case, use the appropriate trim ring to conceal any gaps that may be present.

The 4 tabs on the trim ring will snap into four holes on top and bottom of the mounting sleeve.

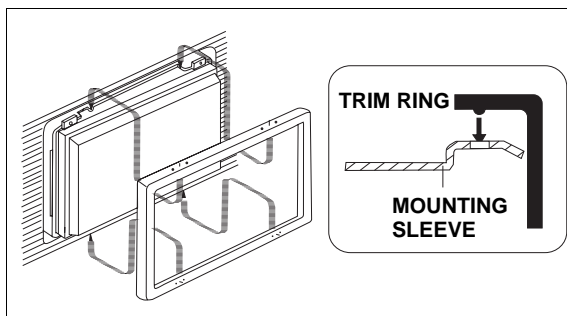

Installing the MediaLink External AV Connector

The MediaLink allows you to connect a variety of external devices, including a VCR, DVD player, portable MP3 player, etc., to your VM9022 without removing the radio.

To install the MediaLink, connect it to the AUX-IN cables on the back of the VM9022 (see the Wiring Diagram on page 3), and then install the MediaLink in a location convenient for plugging in auxiliary devices.

Replacing the Fuse

When replacing the fuse, use a new 20A replacement fuse. Using a fuse with an improper rating could damage the unit and cause a fire.

ANTI-THEFT FEATURE

The VM9022 is equipped with an anti-theft feature requiring the user to enter a password upon initial power on.

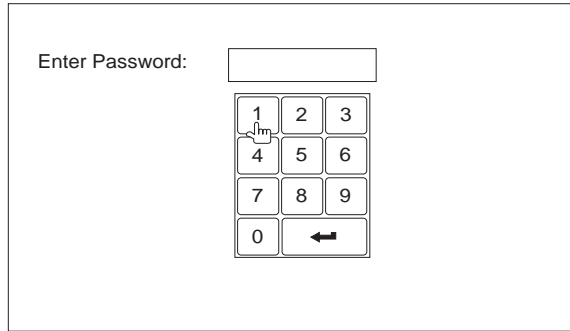

Entering the Default Password

The default user password is 012345 (6 digits). Enter the password using the on-screen keypad and then press the Enter (arrow) button. You can also use the remote control keypad to enter the password.

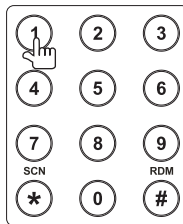

Press the joystick Enter button (18) on the remote control to confirm.

Changing the Password

To change the anti-theft and RATINGS protection password, perform the following steps:

1. Press the **SETUP** button (31) on the remote control or touch the  button on the screen to enter the "SETUP" menu.
2. Touch **RATING** to view the "RATING" sub-menu. An open lock icon to the right of the "Password" field indicates that a user password had not yet been entered.

3. Touch the keypad icon next to the blue box in the "Password" field to open the on-screen keypad.

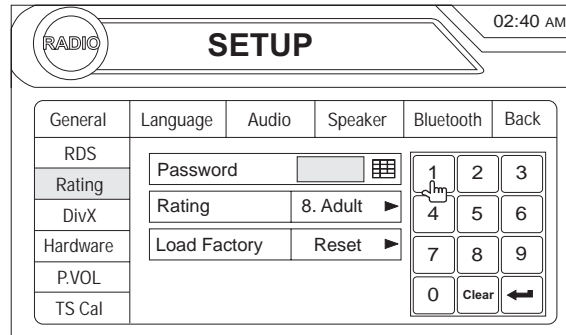

4. Enter a new 6-digit password and press the Enter (arrow) button.

The "lock" icon will now appear closed and the new anti-theft password will be set, as well as the password for RATING protection (see "Rating Sub-menu Features" on page 18).

NOTE: If you forget your password, contact Customer Service at 1-800-323-4815 for assistance.

CONTROLS AND INDICATORS

Button Operation

1. OPEN

Press to activate the automatic mechanical system and move the TFT monitor into viewing position. Press again to close the TFT.

2. DISP/TILT

Press to cycle through information available on the TFT screen.

In DVD Mode, press to view the top and bottom information bars. Press again to turn "Display Off".

Press and hold to activate the screen tilt function (use the joystick to adjust the angle).

3. AS/PS

Press to automatically store the first six strong stations in preset memory. Applies to current band only.

4. BAND/LOC/DX

Press the **BAND** button to change the AM, FM or SAT band.

Press and hold to turn strong local reception on/off.

5. AUDIO

Rotate to adjust the volume. Press to enter and/or confirm audio settings.

6. SRC

Press to select playing mode.

When you change the source during navigation, the voice prompts will still be heard, although the navigation map cannot be seen. (The selected source audio will be muted until the navigation voice prompt command is completed, after which the source audio will resume.)

7. WIDE/PIC

Press to adjust the display aspect of the picture to one of three settings: CINEMA, NORMAL or Standby (screen off). Touch the screen to turn Standby mode off. *NOTE: Only CINEMA and Standby are available for non-video sources.* *Press and hold* to adjust Brightness and Contrast.

8. MUTE

Press to silence the receiver. Press again to resume the previous volume level.

BT Mode: Answer/dial Bluetooth call.

NOTE: The VM9022 features Softmute, which will allow the volume to increase or decrease gradually when the MUTE function is activated or deactivated.

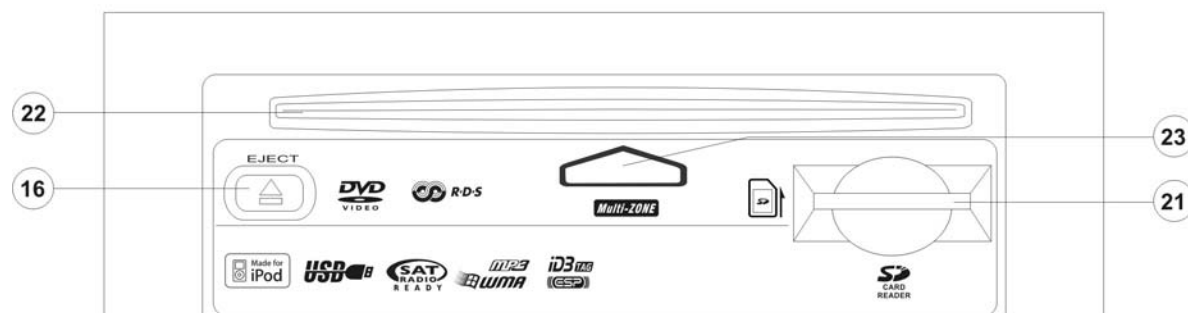
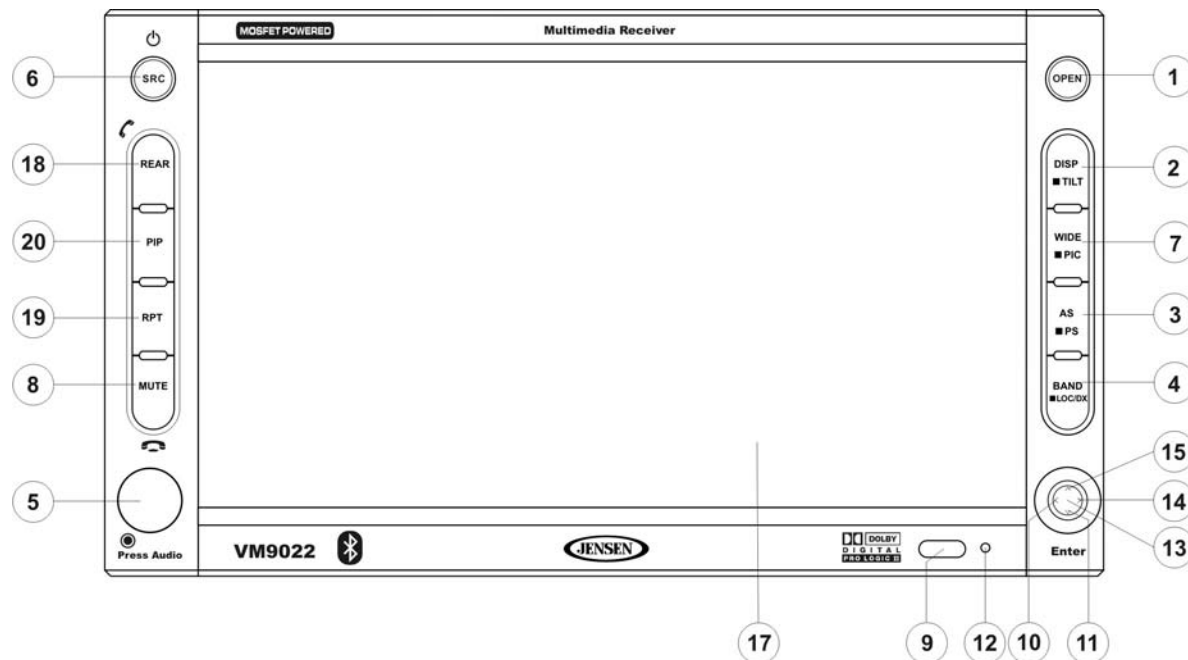

9. IR Remote Control Receiver

10. (left joystick)

DVD/Disc Mode: Press once to play back the previous chapter/track.

TUNER Mode: Press once to auto-search for the previous available radio station.

MENU Mode: Press once to move the cursor to the left.

11. (down joystick)

DVD/Disc Mode: Press once for slow forward/slow reverse.

TUNER Mode: Press to go down one frequency step.

MENU Mode: Press once to move the cursor down.

12. Reset

Press to reset system settings to factory default (except the password and parental lock setting).

CONTROLS AND INDICATORS

13. Pause/Play/Enter

Press to pause or resume playback or to confirm current selection.

14. (right joystick)

DVD/Disc Mode: Press once to enter the next chapter or track.

TUNER Mode: Press once to auto-search the next available radio station.

MENU Mode: Press once to move the cursor to the right.

15. (up joystick)

DVD/Disc Mode: Press once for fast forward/fast reverse.

TUNER Mode: Press to go up one frequency step.

MENU Mode: Press once to move the cursor up.

16. (▲)

Press once for disc insertion/ejection.

Press and hold to reset core mechanism position.

17. TFT Display

18. REAR

Select rear zone source. Allows front passengers to listen to the radio while rear passengers listen to a CD, MP3, WMA or watch DVDs.

BT Mode: Disconnect Bluetooth call.

19. RPT

Press to control repeat playback function.

20. PIP

Press to activate the Picture In Picture function.

NAV101 (optional): Press and hold to return to the NAV101 user interface.

21. SD Card Slot

Insert SD card for playback of audio files.

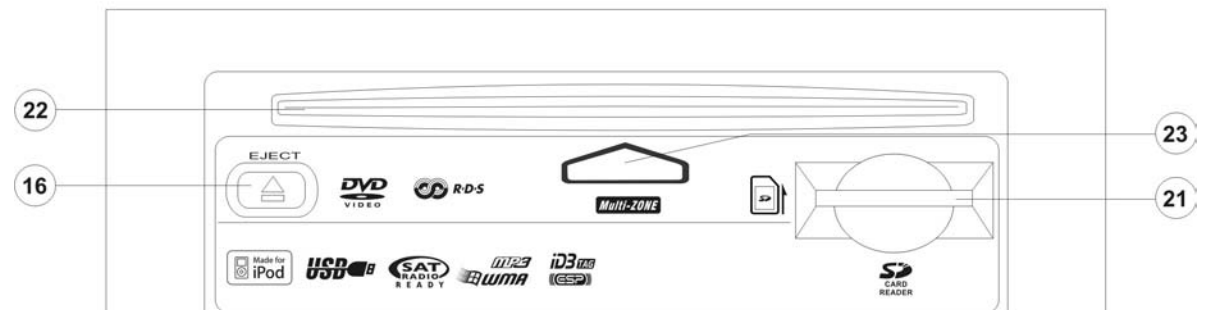
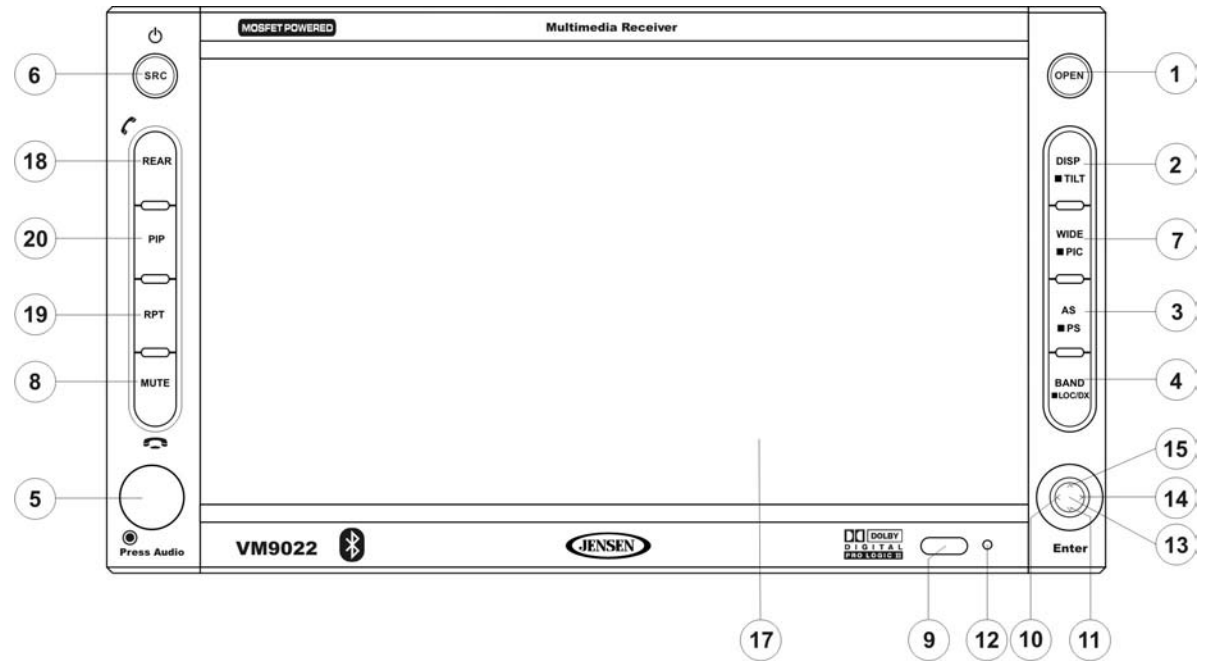

REMOTE CONTROL

The VM9022 Remote controls both the front and rear zones. To switch from front to rear zone, move the F/R switch (32) located on the right side of the controller.

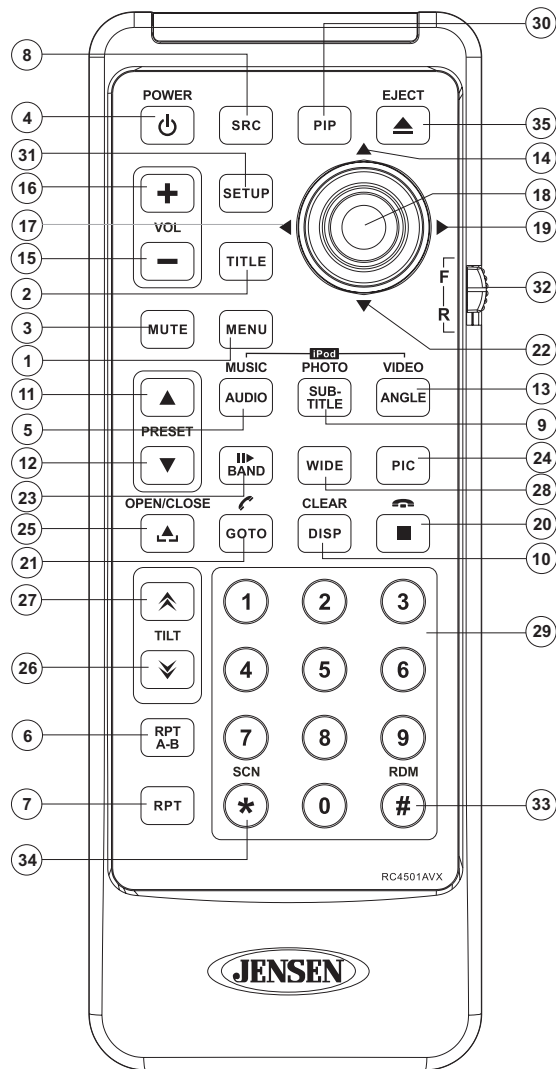
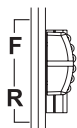

NOTE: Your remote control may differ slightly from the one pictured here. The above diagram is for illustrative purposes only.

Table 1: Remote Control Functions

| Button | | Function | | | | | |
|------------------|------|--|--|--|--|--|--|
| Name | Ref# | DVD | VCD | TUNER | CD/MP3 | SATELLITE | iPod |
| MENU | 1 | Enters the main menu of the disc | Turns on/off PBC when playing VCD | | | Displays diagnostics screen | Displays iPod menu |
| TITLE | 2 | Enters the title menu of the disc | Plays first ten seconds of each chapter/title | | | Category list in CG mode | |
| MUTE | 3 | Toggles on/off audio output | Toggles on/off audio output | Toggles on/off audio output | Toggles on/off audio output | Toggles on/off audio output | Toggles on/off audio output |
| POWER/⏻ | 4 | Turns the power on/off | Turns the power on/off | Turns the power on/off | Turns the power on/off | Turns the power on/off | Turns the power on/off |
| AUDIO | 5 | Changes the audio language for disc playback | | | | | Selects iPod Music mode |
| RPT A-B | 6 | Setup to repeat playback from time frame A to time frame B | Setup to repeat playback from time frame A to time frame B | | | | |
| RPT | 7 | Repeats playback of current chapter | Repeats playback of current chapter | | Repeats playback of current track | | Repeats playback of current track |
| SRC | 8 | Selects playing source | Selects playing source | Selects playing source | Selects playing source | Selects playing source | Selects playing source |
| SUBTITLE | 9 | Language selection for subtitle | | | | | Selects iPod Photo mode |
| DISP/ CLEAR | 10 | Displays playing information/ Delete entry or move backwards to correct error in Direct Access mode | Displays playing information/ Delete entry or move backwards to correct error in Direct Access mode | Displays audio mode Delete entry or move backwards to correct error in Direct Access mode | Displays audio mode Delete entry or move backwards to correct error in Direct Access mode | Displays audio mode Delete entry or move backwards to correct error in Direct Access mode | Displays audio mode Delete entry or move backwards to correct error in Direct Access mode |
| PRESET ▲ | 11 | Zooms in when playing DVD, DivX or Photo | Zooms in | Navigates the preset station list | Navigates list window | Navigates the preset station list | Navigates list window |
| PRESET ▼ | 12 | Zooms out when playing DVD, DivX or Photo | Zooms out | Navigates the preset station list | Navigates list window | Navigates the preset station list | Navigates list window |
| ANGLE | 13 | Plays back disc in different angle (if available) for a scene | Plays back Picture CD with different angle (if available) of picture displayed | Switches MEM keypad off | | Switches MEM keypad off | Selects iPod Video mode |
| Joystick ^ | 14 | Fast forwards the disc content | Fast forwards the disc content | | Fast forwards the disc content | | Accesses iPod Menu |
| VOL - | 15 | Decreases volume | Decreases volume | Decreases volume | Decreases volume | Decreases volume | Decreases volume |
| VOL + | 16 | Increases volume | Increases volume | Increases volume | Increases volume | Increases volume | Increases volume |
| Joystick < | 17 | Selects the previous chapter for playback | Selects the previous chapter for playback | Searches an available radio station by decreasing tuning frequency | Selects the previous track for playback | Searches an available radio station by decreasing tuning frequency | Selects prior track |
| Joystick (press) | 18 | ENTER, Pauses playback/ starts playback | ENTER, Pauses playback/ starts playback | Auto memory scan | ENTER, Pauses playback/ starts playback | ENTER, Toggles the on-screen menu between CAT/ CH mode | ENTER |
| Joystick > | 19 | Selects the next chapter for playback | Selects the next chapter for playback | Searches an available radio station by increasing tuning frequency | Selects the next track for playback | Searches an available radio station by increasing tuning frequency | Selects the next track for playback |
| ■ | 20 | Stops playback | Stops playback | | Stops playback | | |
| GOTO | 21 | Enters Direct Access mode | Enters Direct Access mode | Enters Direct Access mode | Enters Direct Access mode | Enters Direct Access mode | Enters Direct Access mode |
| Joystick V | 22 | Fast reverses the disc content | Fast reverses the disc content | | Fast reverses the disc content | | Pauses playback/starts playback |

Table 1: Remote Control Functions

| Button | | Function | | | | | |
|---|------|---|---|---|---|---|---|
| Name | Ref# | DVD | VCD | TUNER | CD/MP3 | SATELLITE | iPod |
| >/BAND | 23 | Slow Forward/Slow Reverse X2, X4, X8 | Play/pause | Selects AM/FM Band. | Play/pause | Selects SAT1, SAT2 or SAT3 band. | |
| PIC | 24 | Displays Brightness/Contrast Controls | Displays Brightness/Contrast Controls | Displays Brightness/Contrast Controls | Displays Brightness/Contrast Controls | Displays Brightness/Contrast Controls | Displays Brightness/Contrast Controls |
| OPEN/CLOSE | 25 | Opens/closes the TFT monitor | Opens/closes the TFT monitor | Opens/closes the TFT monitor | Opens/closes the TFT monitor | Opens/closes the TFT monitor | Opens/Closes the TFT monitor |
| TILT ⚓ | 26 | Decreases monitor tilt angle | Decreases monitor tilt angle | Decreases monitor tilt angle | Decreases monitor tilt angle | Decreases monitor tilt angle | Decreases monitor tilt angle |
| TILT ⚓ | 27 | Increases monitor tilt angle | Increases monitor tilt angle | Increases monitor tilt angle | Increases monitor tilt angle | Increases monitor tilt angle | Increases monitor tilt angle |
| WIDE | 28 | Selects display mode: CIN-EMA, NORMAL or Standby | Selects display mode: CIN-EMA, NORMAL or Standby | Selects display mode: CIN-EMA or Standby | Selects display mode: CIN-EMA or Standby | Selects display mode: CIN-EMA or Standby | Selects display mode: CIN-EMA or Standby |
| 1, 2, 3, 4, 5, 6, 7, 8, 9, 0 (Numeric Keypad) | 29 | Directly accesses chapter | | 1-6 selects preset for current band | Directly accesses track | 1-6 selects preset for current band | |
| PIP | 30 | Picture In Picture view of Front source, Rear Zone or NAV | Picture In Picture view of Front source, Rear Zone or NAV | Picture In Picture view of Front source, Rear Zone or NAV | Picture In Picture view of Front source, Rear Zone or NAV | Picture In Picture view of Front source, Rear Zone or NAV | Picture In Picture view of Front source, Rear Zone or NAV |
| SETUP | 31 | Displays Setup menu | Displays Setup menu | Displays Setup menu | Displays Setup menu | Displays Setup menu | Displays Setup menu |
| F/R | 32 | F controls front zone R controls rear zone | F controls front zone R controls rear zone | F controls front zone R controls rear zone | F controls front zone R controls rear zone | F controls front zone R controls rear zone | F controls front zone R controls rear zone |
| RDM | 33 | Plays all chapters in random order | | | Plays all tracks in random order | | Plays all tracks in random order |
| SCN | 34 | | | Preview scan | Plays the first ten seconds of each track | Preview scan | |
| EJECT | 35 | Ejects disc | Ejects disc | Ejects disc | Ejects disc | Ejects disc | Ejects disc |

USING THE TFT MONITOR

Open/Close TFT Monitor

Open TFT Monitor

Press the **OPEN** button (1) on the front panel or press the (▲) button (25) on the remote control to slide the monitor panel down to reveal the disc and SD card slots.

Close TFT Monitor

Press the **OPEN** button (1) on the front panel or press the (▲) button (25) on the remote control close the monitor panel.

Monitor Tilt Angle Adjustment

A known characteristic of LCD panels is the quality of the display in relationship to the viewing angle. The monitor angle can be adjusted for optimum viewing using one of the following methods.

Step by Step Angle Adjustment

Press the (▲) or (▼) button on the remote control (26, 27) to adjust the tilt angle of the screen one step at a time.

Continuous Angle Adjustment

Press and hold the (▲) or (▼) button on the control panel or remote control to adjust the tilt angle in a continuous motion.

Reverse Driving Use

If the rear-view video camera is connected, the unit is on, and the monitor is stationed inside the main compartment of the unit, the monitor automatically moves into the viewing position and switches to CAMERA mode upon reverse driving. When the reverse driving stops, the monitor returns to the main storage compartment.

If the monitor is in display mode, the monitor automatically switches to CAMERA mode upon reverse driving. When the reverse driving stops, the monitor returns to its original input mode.

Aspect Ratio

Press the **WIDE** button (28) on the remote control or **WIDE/PIC** button (7) on the monitor to adjust the aspect ratio as follows (only active with video source):

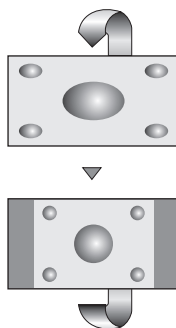

CINEMA

The entire screen is extended horizontally to the aspect ratio of 16 to 9. The extension ratio is the same at any point.

NORMAL

The conventional display image has a 4 to 3 ratio of horizontal to vertical, leaving a blank area on the right and left sides of the display.

STANDBY

Screen becomes black. Touch screen to resume.

Image Setting

Table 2 shows the video output mode for each playing source.

Table 2: Video Output Modes

| Playing Source | Video Output Modes |
|----------------|--------------------|
| RADIO | RGB Mode |
| SAT | RGB Mode |
| DISC | RGB Mode |
| BT | RGB Mode |
| AUX 1 | CVBS Mode |
| AUX 2 | CVBS Mode |
| NAV | RGB Mode |
| CAMERA | CVBS Mode |

*CVBS – Composite Video Baseband Signal

Parameter Adjustment Procedure

- Enter Picture Quality Setting Mode:**
Press the **PIC** button (24) on the remote control or *press and hold* the **WIDE/PIC** button (7) on the monitor.
- Select Item to Set:**
Use the up/down joystick buttons to select "BRIGHT" or "CONTRAST".
- Set Parameters:**
Use the left/right joystick buttons to modify the settings.
- Exit Picture Quality Setting Mode:**
Press the **PIC** button on the remote control or the **WIDE/PIC** button on the monitor

Parking Brake

Parking Brake Inhibit

When the pink "Parking" wire is connected to the vehicle brake switch, the front TFT monitor will display video only when the parking brake sequence is engaged. Before starting the parking brake sequence, the radio must be on with the video media disc inserted and playing.

Parking Brake Sequence

There are two situations that can start the Parking Brake Sequence (this is the preferred method). The timing window is between 3 ~ 5 seconds.

- Parking brake is engaged (on) when the vehicle is started or the accessory/ignition is turned on. To activate video, the following sequence of events must be completed:
 - Release parking brake for 3 ~ 5 seconds.
 - Reapply parking brake.
 - Video should be displayed on the TFT monitor within 1 ~ 2 seconds.
- Parking brake is disengaged (off) when the vehicle is started or the accessory/ignition is turned on. To activate video, the following sequence of events must be completed:
 - Set parking brake for 3 ~ 5 seconds.
 - Release parking brake for 3 ~ 5 seconds.
 - Reapply parking brake.
 - Video should be displayed on the TFT monitor within 1 ~ 2 seconds.

OPERATING INSTRUCTIONS

Power On / Off

Press the **⏻/SRC** button (6) (or any other button on the front of the unit except reset), or the **⏻/POWER** button (4) on the remote control, to turn the unit on. The buttons on the front of the unit light up and the current mode status appears on the TFT screen (17).

Press and hold the **⏻** button to power off the unit. The monitor is drawn back into the main compartment.

Audible Beep Confirmation

An audible beep tone confirms each function selection. The Beep tone can be disabled through the Setup menu.

Volume Adjustment

To increase or decrease the volume level, turn the rotary encoder (5) on the front panel or press the **VOL+ / VOL-** buttons (15, 16) on the remote control. When the volume level reaches "0" or "40", a beep sounds, indicating that the adjustment limit has been reached. The volume ranges from "0" to "40". The TFT screen displays the volume level for 3 seconds.

Programmable Turn-On Volume

This feature allows the user to select a turn-on volume setting regardless of the volume setting prior to turning the unit off. To program a specific turn-on volume level, turn the **AUDIO** control (2) to adjust the volume to the desired turn-on volume. Push and hold the **AUDIO** button while the yellow speaker icon and level indication is displayed on the screen. The unit will beep two times to confirm your turn-on volume setting.

Mute

Press the **MUTE** button on the front panel (8) or remote control (3) to mute the volume from the unit. Press the **MUTE** button again to restore the volume. "MUTE" is displayed on the screen. Adjusting the volume or using any of the audio setup features cancels the mute function.

Line Mute

If the "MUTE" wire is connected, audio output mutes when a telephone call is received by a cell phone.

Playing Source Selection

Press the **SRC** button on the front panel (6) or remote control (8) to change between available playing sources in the following order: RADIO, SAT, DISC, NAV, BT, iPod, SD, USB, AUX1, AUX2 and CAMERA. The playing mode is displayed on the TFT screen.

Auxiliary Devices

External peripheral devices can be connected to this unit via RCA output (AUX IN 2) or the MediaLink⁴.

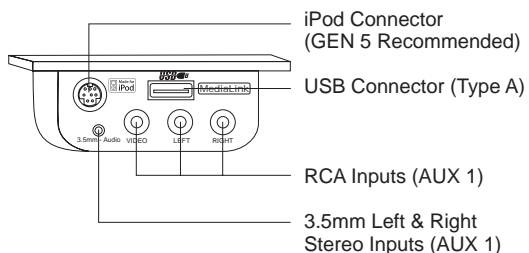

Select "AUX1" to play an auxiliary device connected via the MediaLink RCA or 3.5mm inputs. For example, you can play music files from a portable music player, video from a video camera and even view photos stored on a digital camera.

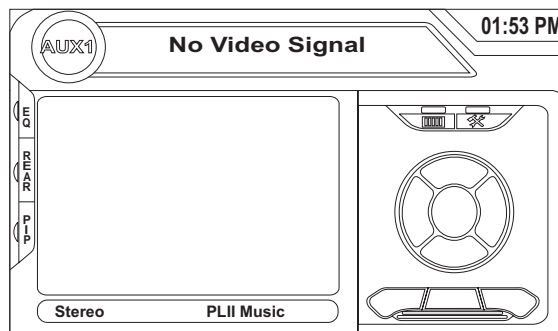

Select "AUX2" mode to access and control auxiliary devices connected to the "AUX IN 2" inputs on the back of the radio.

Selecting a Source while Navigating

While navigating, other sources may be selected and listened to such as AM-FM Tuner, CD, etc. To select a source, press the **⏻/SRC** button (6) and then select a source from the Front Source Menu. Navigation voice prompts will be heard automatically, although the navigation map cannot be seen. (The selected source audio will be muted until the navigation voice prompt command is completed, after which the source audio will resume.)

Source Menu

To access the SOURCE MENU, touch the TFT screen in the top left corner of the screen.

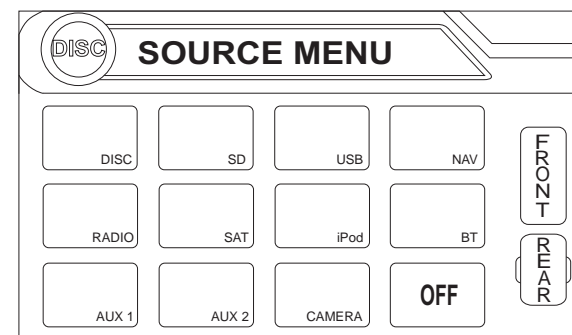

This menu allows you to select a source for the front or rear zone. Touch FRONT or REAR to choose the zone for which you would like to specify the source. (See "Multi-ZONE Operation" on page 16.)

Audio Control Menu

The Audio Control menu features a 7-band graphic equalizer, which allows you to easily adjust your audio system to meet the acoustical characteristics of your vehicle, which vary depending on the type of vehicle and its measurements. Proper setting of the Fader and Balance boosts the effects of the cabin equalizer.

Press the **AUDIO** button (5) on the front panel to display the audio menu.

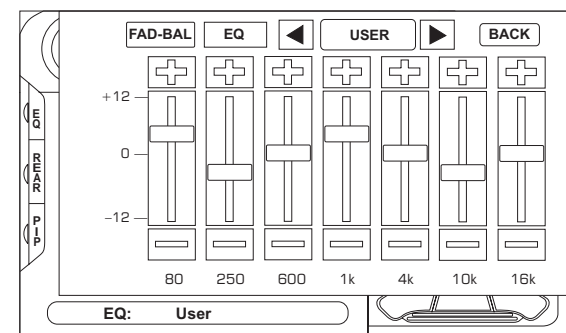

To adjust an audio feature:

1. Use the left/right joystick buttons to highlight the audio feature to be adjusted.
2. Press the joystick **Enter** button on the control panel (13) or remote control (18) to select the highlighted option.
3. Use the joystick to adjust the selected feature to the desired setting.

Table 3: Audio Adjustments

| Function | Adjustment Options | |
|----------|--|--|
| EQ | User | In user mode, you can manually adjust each of the seven frequency bands. |
| | Acoustic | Use the on-screen arrows to select a predefined equalization curve. |
| | Urban | |
| | Rave | |
| | Latin | |
| | Dance | |
| | Hip Hop | |
| Rock | | |
| FAD-BAL | Use this screen to adjust the output level for each speaker in your surround system from 0 to -24dB. You can also adjust the master volume from this screen. | |

NOTE: The EQ mode will automatically change to "USER" when individual EQ bands are adjusted.

Proper setting of the Fader and Balance complement the effects of the cabin equalizer.

The Audio menu will automatically exit after a few seconds of inactivity. To exit quickly, touch the top left corner of the screen or *press and hold* the **AUDIO** button (5).

Alternate Display Options

A menu located on the left side of the screen provides immediate access to the Equalizer, Rear Zone screen view and PIP (Picture in Picture) features.

- **EQ:** Touch to view Spectrum Analyzer > Equalizer.

- **REAR:** Touch to view the Rear Zone screen. Control options appear below the PIP image, depending on the source.

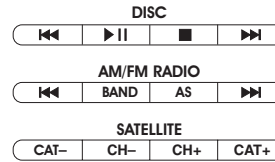

- **PIP:** Touch to view the Rear Zone, current Front Zone, or NAV screen. Use the left/right arrows below the PIP image to change the PIP source.

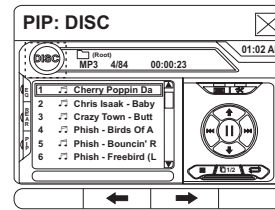

System Reset

To correct a system halt or other illegal operation, use the tip of a pen to press the reset button (12) located on the front bottom-right corner of the unit. After a system reset, the unit restores all factory default settings.



[RESET] Button

NOTE: If the unit is reset while a DVD is playing, the DVD resumes play once the reset is complete.

MULTI-ZONE OPERATION

Independent sources can be played simultaneously on the VM9022. For example, a video game console can be seen on the front screen while DVD video is available to rear passengers.

Multi-Zone Limitations

DVD, USB and SD Card cannot be selected simultaneously for Front and Rear viewing. For example, if DVD is selected for the Rear Zone, then the following sources cannot be selected for Front Zone viewing: DVD, USB or SD Card. If DVD is selected for the Front Zone, then the following sources cannot be selected for Rear Zone viewing: DVD, USB or SD Card.

Connecting the Rear Zone Touch Screen

You can connect up to two additional monitors (sold separately) for rear passengers, one of which can be a Touch Screen. You can also connect a wireless headphone system to one of your rear monitors, as illustrated below.

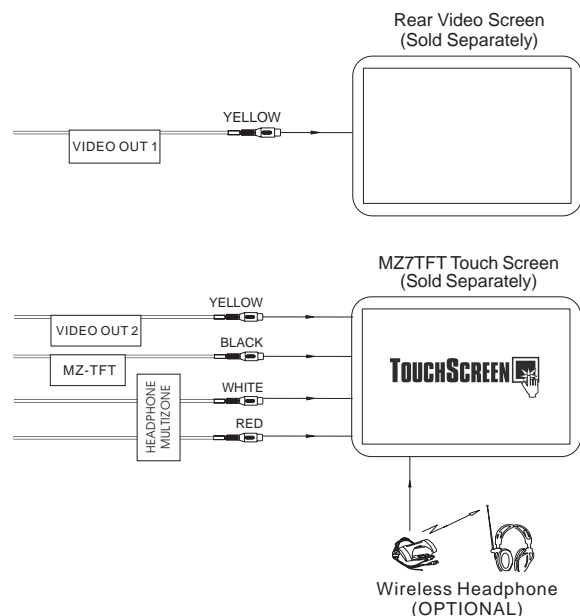

Changing the Rear Zone Source

To access the SOURCE MENU, touch the TFT screen in the top left corner of the screen.

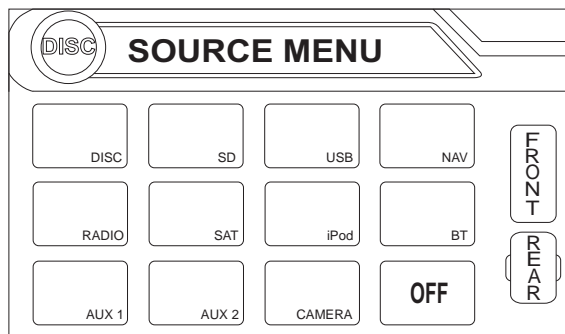

This menu allows you to select a source for the front or rear zone. Touch FRONT or REAR to choose the zone for which you would like to specify the source.

Controlling the Rear Zone Screen(s)

If you have a rear touch screen installed, you can touch the screen to control most rear zone functions.

You can also use the remote control. The VM9022 remote controls both the front and rear zones. To switch from front to rear zone, move the F/R switch (32) located on the right side of the remote controller.



NOTE: You cannot change or control the front zone source from the rear zone video screen.

Touch the **REAR** button on the left side of the screen to view a "Picture in Picture" image of the rear screen.

SETUP MENU

To access system settings, press the **SETUP** button (31) on the remote control or touch the button on the screen to enter the "SETUP" menu. The "GENERAL" sub-menu appears highlighted in blue.

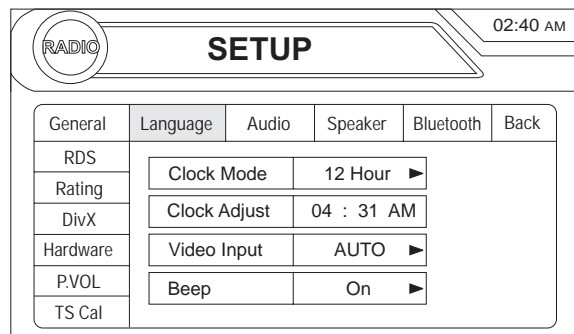

Accessing Menu Items

Touch the sub-menu name or use the joystick to select a sub-menu (Language, Audio, RDS, etc.).

The features available for adjustment under the highlighted sub-menu option will appear in the center of the screen.

Adjusting a Feature

1. Use the touchscreen or press the **Λ** or **V** buttons on the joystick to select the feature to be adjusted.
2. Enter the option field for the feature you want to adjust by using the touchscreen or pressing the **Enter** (joystick) button. A submenu appears in a second row with the selected option highlighted in blue.
3. Select a new value by using the touchscreen or pressing the **Λ** or **V** buttons on the joystick.
4. Use the touchscreen or press the **Enter** (joystick) button to confirm setup.

General Sub-menu Features

| Setting | Options | Function |
|------------|---------|--|
| Clock Mode | 12 Hour | Clock displays 12 hour time using AM and PM. |
| | 24 Hour | Clock displays 24 hour time up to 23:59. |

| Setting | Options | Function |
|--|---------|---|
| Clock Adjust | (HH:MM) | The clock appears in the top right corner of the screen and on the TFT screen during certain operations. NOTE: The AM/PM indication will change as you continue to adjust the hour past 12. |
| Video Input (Input circuitry autodefects the video signal from the Aux In source). | NTSC | The color signals are output in the standard NTSC format. |
| | PAL | The color signals are output in the standard PAL format. |
| | Auto | The color signal output is switched automatically based on the current video input signal - NTSC or PAL. |
| Beep | On | When turned on, an audible beep tone confirms each function selection. |
| | Off | No beep sounds. |

Language Sub-menu Features

If a DVD supports more than 1 Subtitle or Audio language, all the languages are available for selection during playback. If the selected language is not supported by the DVD, then the default language is used.

| Setting | Options | Function |
|--------------|---------|---|
| OSD | English | On Screen Display appears in English. |
| DVD Audio | English | DVD Audio is heard in English when the option is available. |
| | Spanish | DVD Audio is heard in Spanish when the option is available. |
| | French | DVD Audio is heard in French when the option is available. |
| DVD Subtitle | English | DVD subtitles automatically appear in English when available. |
| | Spanish | DVD subtitles automatically appear in Spanish when available. |
| | French | DVD subtitles automatically appear in French when available. |
| | Off | DVD subtitles do not appear automatically. |
| Disc Menu | English | DVD menu (if applicable) is displayed in English. |
| | Spanish | DVD menu (if applicable) is displayed in Spanish. |
| | French | DVD menu (if applicable) is displayed in French. |

Audio Sub-menu Features

| Setting | Options | Function |
|---------------|----------|---|
| DRC | Off | Employ the Dynamic Range Control for better playback for low volumes. |
| | On | |
| Audio Mode | Surround | Choose Stereo to send the same signal to the front and rear left/right speakers. If you have a center speaker, you can choose the Surround option when supported by your media. |
| | Stereo | |
| Pro Logic II | Music | Optimized for music reproduction when playing music encoded in Dolby. |
| | Movie | Optimized for video reproduction when playing movies encoded in Dolby. |
| | Matrix | Use with Dolby Matrix encoded media. |
| Sub. W Filter | 50Hz | Selecting a crossover frequency sets a cut-off frequency of the subwoofer's LPF (low-pass filter). |
| | 80Hz | |
| | 100Hz | |
| | 120Hz | |
| | 150Hz | |

Speaker Sub-menu Features

- Choose **4 CH**, **4.1 CH** or **5.1 CH** depending on the speaker configuration in your vehicle.
- Use the **Test Tone** feature to verify speaker settings. Make changes using the EQ/FAD-BAL menu, accessed by pressing and holding the **AUDIO** button (volume control).
- Subwoofer Phase Adjustment: Touch the **sub.w** icon to access the subwoofer polarity controls and reverse the subwoofer signal polarity from **0°** to **180°**. Reversing polarity can improve bass response related to speaker configuration.
- Delay Setting: Delay is available when the media is Dolby Digital encoded or digital bitstream.
 - **RL** and **RR** only are available in 4.0 and 4.1 mode
 - Touch the **RL**, **RR** and **Cent** speaker icons to access the delay setting
 - L and R Rear channels: 0 - 15 msec
 - Center channel: 0 - 5 msec

Bluetooth Sub-menu Features

| Setting | Options | Function |
|--------------|---------|--|
| Bluetooth | On | Enable Bluetooth function. |
| | Off | Disable Bluetooth function. |
| Auto Answer | On | The unit automatically answers all incoming calls. |
| | Off | Manually answer calls by touching the "call" button. |
| Connect | Manual | Connect the last active mobile phone by touching the CONNECT icon when disconnected. |
| | Auto | Automatically connect when your paired phone is in range. |
| Pairing Code | | The default code is "1234". Touch the keypad icon to open the keypad and enter the pairing code or pass key required for Bluetooth connection to your mobile phone. Not all phones/devices require a pairing code. The default code is "0000" for many models. |

RDS Sub-menu Features

| Setting | Options | Function |
|---------|---------|--|
| RDS | On | Unit will display Radio Data System information when available. |
| | Off | |
| CT | On | Automatically synchronize the radio's time based on RDS radio signals. |
| | Off | |

| Setting | Options | Function |
|--------------|--|---|
| Tuner Region | USA | AM Frequency Spacing - 10kHz AM Frequency Band - 530kHz~1720kHz FM Frequency Spacing - 200kHz FM Frequency Band - 87.5MHz~107.9MHz |
| | America 1 | AM Frequency Spacing - 10kHz AM Frequency Band - 530kHz~1720kHz FM Frequency Spacing - 100kHz FM Frequency Band - 87.5MHz~108.0MHz |
| | Arabia | AM Frequency Spacing - 9kHz AM Frequency Band - 531kHz~1620kHz FM Frequency Spacing - 100kHz FM Frequency Band - 87.5MHz~108.0MHz |
| | China | AM Frequency Spacing - 9kHz AM Frequency Band - 522kHz~1620kHz FM Frequency Spacing - 100kHz FM Frequency Band - 87.5MHz~108.0MHz |
| | America 2 | AM Frequency Spacing - 5kHz AM Frequency Band - 520kHz~1600kHz FM Frequency Spacing - 100kHz FM Frequency Band - 87.5MHz~108.0MHz |
| | Europe | AM Frequency Spacing - 9kHz AM Frequency Band - 522kHz~1620kHz FM Frequency Spacing - 50kHz FM Frequency Band - 87.5MHz~108.0MHz |
| | Korea | AM Frequency Spacing - 9kHz AM Frequency Band - 531kHz~1602kHz FM Frequency Spacing - 200kHz FM Frequency Band - 88.1MHz~107.9MHz |
| | OIRT (International Radio and Television Organization) | AM Frequency Spacing - 9kHz AM Frequency Band - 531kHz~1602kHz FM Frequency Spacing - 200kHz FM Frequency Band - 88.1MHz~107.9MHz |

Rating Sub-menu Features

The DVD system has a built-in parental lock feature to prevent unauthorized persons from viewing restricted disc content. By default, the rating system is set at the highest setting (with no restrictions). The parental lock is released

only by entering the correct password. Once the password is entered, rating is available for setup.

| Setting | Options | Function |
|--------------|-------------|---|
| Password | ----- | Enter the default six-digit password (012345). |
| Rating | 1. Kid Safe | Select the appropriate rating level for the intended audience. You may override higher ratings by using your password. |
| | 2. G | |
| | 3. PG | |
| | 4. PG-13 | |
| | 5. PG-R | |
| | 6. R | |
| | 7. NC-17 | |
| | 8. Adult | |
| Load Factory | Reset | Select "Reset" to restore the factory default settings for the Rating system only. |

To reset the password, access the "RATING" menu and enter the current password. Once the correct password is entered, you can access the "Password" field and enter a new one.

NOTE: Record the password and keep it in a safe place for future reference. The rating for each disc is marked on the disc, disc packing, or documentation. If the rating is not available on the disc, the parental lock feature is unavailable. Some discs restrict only portions of the disc and the appropriate content will play. For details, please refer to the disc description.

DivX Sub-Menu Features

Select the DivX sub-menu to view your DivX registration code. You must use this code to register your player, allowing you to purchase video using the DivX Video On Demand format.

Hardware Sub-menu Features

If the rear-view video camera is connected, the unit is on, and the TFT monitor is retracted inside the unit, the TFT monitor automatically moves into the viewing position and Camera mode is selected upon shifting into REVERSE gear. When shifting into DRIVE gear, the TFT monitor is retracted back inside unit after ten seconds.

| Setting | Options | Function |
|--------------|---------|--|
| Camera | Normal | |
| | Mirror | Reverse the camera image as if looking through a rear-view mirror. |
| TFT Set Open | Auto | The TFT panel automatically retracts when turned off and resumes its previous angle when the unit is turned back on. |
| | Manual | The TFT panel maintains its angle adjustment setting when the radio is turned on/off. |
| | Off | The TFT panel automatically retracts when turned off and DOES NOT resume its previous angle when the unit is turned back on. |

Exiting the System Setup Menu

To exit setup mode and resume normal playback, press the **SETUP** button (31) on the remote control or touch the **BACK** button on the screen.

If the monitor is in display mode, the monitor automatically switches to CAMERA mode upon reverse driving. When the reverse driving stops, the monitor return to its original input mode.

P.VOL Sub-menu Features

| Setting | Options | Function |
|---------|---------|--|
| Source | DISC | Choose a source for which you would like to increase the relative volume (LEVEL). |
| | RADIO | |
| | SD | Use the +/- buttons to increase or decrease the relative volume for the specified source up to 6 decibels. |
| | SAT | |
| | AUX 1 | |
| | USB | |
| | BT | |
| | AUX 2 | |
| | iPod | |
| | NAV | |

TS Cal (Screen Calibration)

To access the "Screen Calibration" function from the SETUP menu, select the "TS CAL" option.

After entering calibration mode, a crosshair + appears in a corner quadrant of the screen. To begin calibration, *press and hold* the crosshair for one second until it moves to the next quadrant. Continue for each quadrant until the calibration is completed.

To exit without performing calibration, touch the **BACK** button.

TUNER OPERATION

Tuner TFT Display

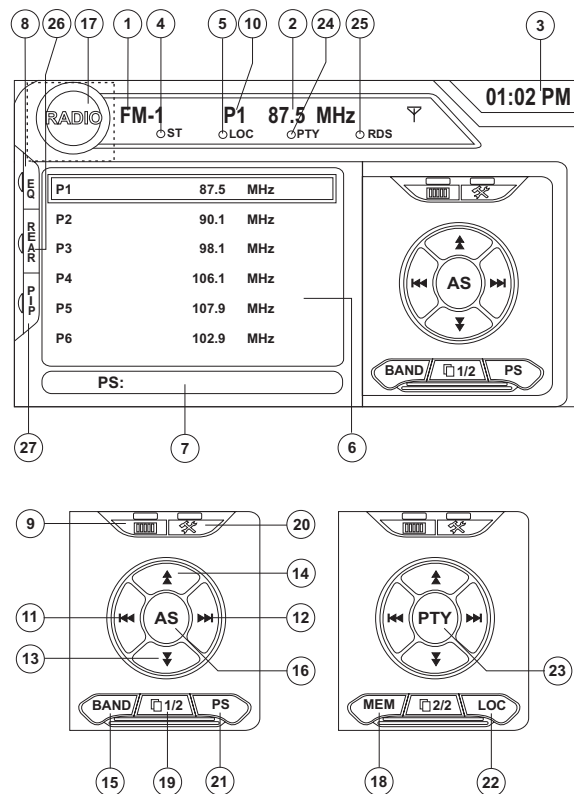

1. Current radio band indicator
2. Radio frequency indicator
3. Clock
4. Stereo broadcasting indicator
5. Strong Local signal broadcasting indicator
6. Preset radio stations: Touch to recall preset stations
7. RDS Information: PS (Program Service), PTY (Program Type), RT (Radio Text)
8. **EQ**: Touch to view Spectrum Analyzer > Equalizer
9. Touch to access the direct entry screen
10. Current preset station indicator
11. **<<**: Touch to seek backward
12. **>>**: Touch to seek forward
13. **∇**: Touch to tune backward one step

14. **∧**: Touch to tune forward one step
15. **BAND**: Touch to change between AM/FM bands
16. **AS**: Touch to automatically store stations
17. Touch to view the **SOURCE MENU** and select a new playback source
18. **MEM**: View screen used to enter current channel into preset memory
19. **1/2** or **2/2**: Touch this page button to view a second page of on-screen buttons
20. Touch to view the **SETUP** menu
21. **PS** (Preview Scan): Touch to scan all stations available, stopping for 5 seconds at each and continuing until a station is selected
22. **LOC**: Touch to tune to strong local stations
23. **PTY**: When **PTY** is pressed, the Program Type categories are listed, allowing listeners to find similar programming by genre. When a **PTY** category is selected from the touch screen menu, the radio will start scanning for the selected category.
24. Indicates the **PTY** function is activated
25. Indicates the **RDS** function is activated
26. **REAR**: Touch to view the Rear source screen
27. **PIP**: Touch to view Rear, Front or NAV source

Switch to Radio Tuner source

- Touch the top left corner of the screen (the **RADIO** circle) to view the **SOURCE MENU**. Touch "RADIO".
- Press the **SRC** button (6) on the front panel or remote control (8) to switch to the AM/FM or RADIO source.

Select FM/AM Band

Touch the **BAND** button (15) on the screen, or press the **BAND** button on the unit (4) or remote control (20) to change between the following bands: FM1, FM2, FM3, AM1, and AM2.

NOTE: The BAND button on the unit only works when the TFT is closed.

Seek Tuning

To seek the next higher station:

- Touch the **>>** button on screen.
- Move the joystick to the right.

To seek the next lower station:

- Touch the **<<** button on screen.
- Move the joystick to the left.

Manual Tuning

To increase or decrease the tuning frequency one step:

- Touch the **∧** or **∇** buttons on screen.
- Move the joystick left/right.

Direct Tuning

To enter a radio station directly, touch the  button or press the **GOTO** button (21) on the remote control to display the direct entry menu.

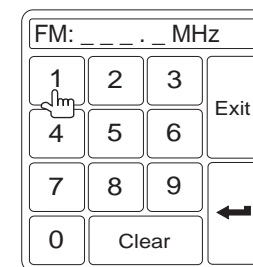

Enter the desired radio station using the on-screen number pad. Press **Enter** to tune to the selected station. To exit the screen without changing the station, touch **Exit**. To clear your entry and start over, touch **Clear**.

Using Preset Stations

Six numbered preset buttons store and recall stations for each band. All six stored stations (P1-P6) for the current band appear on the screen.

Storing a Station

1. Select a band (if needed), then select a station.
2. Touch the on-screen **MEM** button (18), on page 2/2 of the onscreen options, to open the preset screen.

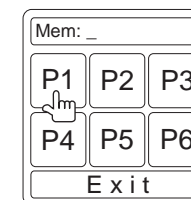

3. Touch the preset number in which you would like to store the current station (or press **EXIT** to cancel and

close the menu). The preset number and station appears highlighted.

Recalling a Station

1. Select a band (if needed).
2. Touch an on-screen preset button (6) to select the corresponding stored station.

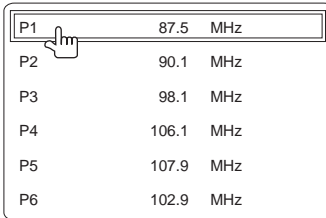

| | | |
|----|-------|-----|
| P1 | 87.5 | MHz |
| P2 | 90.1 | MHz |
| P3 | 98.1 | MHz |
| P4 | 106.1 | MHz |
| P5 | 107.9 | MHz |
| P6 | 102.9 | MHz |

Auto Store (AS/PS)

To select six strong stations and store them in the current band:

1. Select a band (if needed).
2. Press the **AS/PS** button (3) on the control panel or touch **AS** on the screen for 2 seconds to activate the Auto Store function.

The new stations replace stations already stored in that band.

Preview Scan (PS)

To scan the AM or FM band for a preview of available stations in your particular area, *press and hold* the **AS/PS** button (3) on the control panel, or touch the **PS** button (21) on screen. Touch again to stop preview scan.

Local Radio Station Seeking (LOC)

When the Local function is on, only radio stations with a strong local radio signal are played. To activate the Local function in AM/FM tuner mode, *press and hold* the **BAND/LOC/DX** button (4) on the control panel, or touch the **1/2** button to access the second screen of menu options, and then touch the on-screen **LOC** button. Repeat to turn Local off. When the Local function is active, the LOC indicator at the top of the screen is illuminated.

SATELLITE RADIO OPERATION

Listeners can subscribe to XM® Radio on the Web by visiting www.xmradio.com, or by calling (800) 967-2346. Customers should have their Radio ID ready (see “Displaying the Identification (ID) Code”). Customers can receive a limited number of free-to-air channels without activation.

Listeners can subscribe to Sirius® Radio on the Web by visiting www.sirius.com, or by calling (888) 539-SIRIUS. Customers should have their Sirius ID ready (Sirius ID is located on the Satellite Radio Tuner, sold separately). Customers can listen to music samples by tuning to channel 184.

Accessing Satellite Radio Mode

Press the **SRC** button (8) on the front panel or remote control (8) to switch to the SAT source.

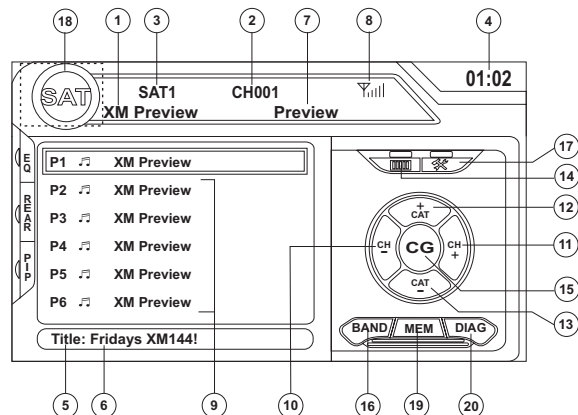

1. SAT channel name
2. SAT channel number
3. SAT band
4. Time
5. Song title
6. Artist name
7. Song category
8. Signal strength indicator
9. Current preset channels/on-screen preset buttons
10. **CH -**: Select the previous channel
11. **CH +**: Select the next channel
12. **CAT +**: Select next channel in current category only

13. **CAT -**: Select previous channel in current category only
14. Touch to enter channel directly using keypad on screen
15. **CG**: Access Channel/Category Guide mode
16. **BAND**: Change between SAT1, SAT2 and SAT3 bands
17. Touch to view the SETUP menu
18. Touch this area to view the SOURCE MENU and select a new playback source
19. **MEM**: View screen used to enter current channel into preset memory
20. **DIAG**: This feature is reserved for use by service professionals for troubleshooting.

Displaying the Identification (ID) Code

Before you listen to satellite radio, you must subscribe to the service using your radio's identification number. To display the radio ID, press the left/right buttons (16, 17) on the joystick or the **CH -** or **CH +** buttons on the touch screen repeatedly to tune to channel “000”. The screen displays the radio ID where the channel name is usually displayed.

Selecting a Station

Use the left/right joystick buttons or the **CH -** or **CH +** buttons on the touch screen to change to another station.

Preset Mode

To enter preset mode, touch the **BAND** button on the screen, or press the **BAND** button on the unit (14) or remote control (20) to change between the following bands: SAT1, SAT2, or SAT3 (indicated in the top left corner of the TFT screen).

Six numbered preset buttons store and recall stations for each band. All six stored stations (P1-P6) for the current band appear on the TFT screen.

Storing a Station

1. Select a band (if needed), then select a station.
2. Touch the on-screen **MEM** button (18) to open the preset screen.

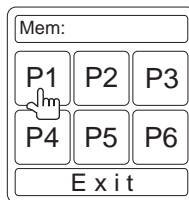

3. Touch the preset number in which you would like to store the current station (or press **EXIT** to cancel and close the menu). The preset number and station appears highlighted.

Recalling a Station

1. Select a band (if needed).
2. Touch an on-screen preset button to select the corresponding stored station.

Direct Tuning

To enter a radio station directly, touch the  button or press the **GOTO** button (21) on the remote control to display the direct entry menu.

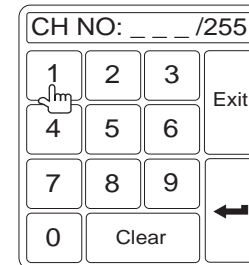

Enter the desired radio station using the on-screen number pad. Touch the **Enter** button to tune to the selected station. To exit the screen without changing the station, touch **Exit**. To clear your entry and start over, touch **Clear**.

Channel/Category Guide Mode

There are two search modes to help navigate through channels and or categories. To access the Channel/Category Guide mode, press the **Enter** (joystick) button (18) on the remote control or the **CG** button on the touch screen.

Channel Guide is the default search mode. To access Category Guide, press the **TITLE** button (2) on the remote control or touch **CAT** on the touch screen. To return to Channel Guide, touch **CH** on the screen or press the **SUBTITLE** button (9) on the remote control.

Channel Guide Mode

When Channel Guide mode is selected, the first six satellite channels are displayed in the boxes in the bottom left of the TFT screen and the on-screen menu changes to facilitate search mode.

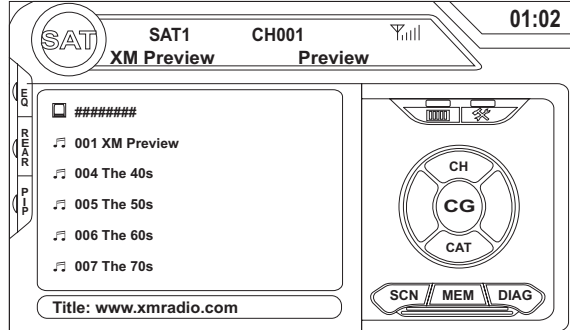

- While in Search Mode, to switch between Channel and Category search modes, press the **CH** or **CAT** buttons on the touch screen.
- Use the scroll bar and arrows on the touch screen to view the next/previous page of stations. Each page contains six channels to select from.
- Press the on-screen **SCN** button to preview each of the 6 channels displayed for 10 seconds.
- Press the **CG** button to return to the Preset Mode screen.
- To select a channel while in Channel Guide mode, touch the channel name on the screen. The channel will begin playing and the unit will return to the Preset Mode.

Category Guide Mode

When Category Mode is selected, folder icons appear on the screen next to category choices.

- While in Search Mode, to switch between Channel and Category search modes, press the **CH** or **CAT** buttons on the touch screen.
- Use the scroll bar and arrows on the touch screen to view the next/previous page of categories. Each page contains six categories to select from.
- To select a category, touch the corresponding category name or folder icon. The channels in that category will be displayed on the screen.
- Use the scroll bar and arrows on the touch screen to view the next/previous six stations in the selected category.
- Touch the on-screen **SCN** button to preview each channel in the selected category for 10 seconds.
- Touch the channel name to play that channel.
- Touch the on-screen **CG** button to return to the Preset Mode screen.

DVD/VCD VIDEO OPERATION

NOTE: When properly installed, DVD video cannot be displayed on the main TFT screen unless the parking brake is applied. If you attempt to play a DVD while the vehicle is moving, the TFT screen displays "PARKING" with a blue background. Rear video screens, if applicable, will operate normally.

Inserting a Disc

To insert a disc, you must first press the **OPEN** button (1) on the control panel or the **OPEN/CLOSE** button on the remote control to reveal the disc slot (22). Insert a disc, label side up, into the disc slot. The front panel will close automatically and disc play begins.

NOTE: If Parental Lock (Rating) is activated and the disc inserted is not authorized, the 6-digit code must be entered and/or the disc must be authorized (see "General Sub-menu Features" on page 17).

You cannot insert a disc if there is already a disc in the unit or if the power is off.

NOTE: DVD-R and DVD-RW will not play unless the recording session is finalized and the DVD is closed.

Ejecting a Disc

To eject a disc, you must first press the **OPEN** button (1) on the control panel or the **OPEN/CLOSE** button on the remote control to reveal the disc slot (22). Press the **▲** button (21) on the unit or remote control (35) to eject the disc. The unit automatically reverts to Tuner mode. You may eject a disc with the unit powered off. The unit will remain off after the disc is ejected.

Reset the Loading Mechanism

If the disc loads abnormally or an abnormal core mechanism operation occurs, *press and hold* the **▲** button (21) on the unit or remote control (35) to reset the loading mechanism. Normal operation resumes.

Accessing DVD Mode

To switch to DVD mode when a disc is already inserted, press the **SRC** button (15) on the front panel or remote control (8) until "DISC" appears at the bottom of the screen.

Press the **TITLE** button (2) on the remote control or on

Controlling Playback

To access the on-screen controls, touch the screen. Touch the **1/2** button to view a second page of controls

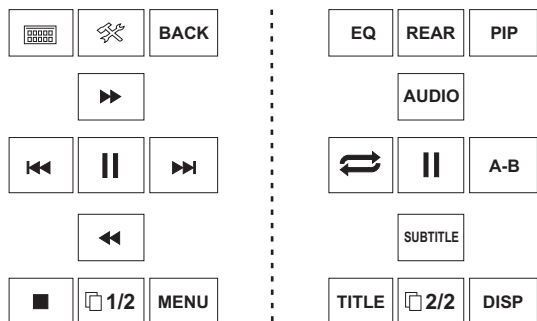

Stopping Playback

Touch the stop button (■) on the screen or press the **■ / BAND** button (20) on the remote control to stop DVD play.

Pausing Playback

Touch the pause button (||) on the screen (or press the **>||** button on the remote control) to suspend disc playback. Press the **>** button on the screen to resume disc playback.

Fast Forward Playback

Press the **Λ** button on the joystick or the **>>** button on the screen to fast forward. Keep pressing and releasing the button to increase the rate from "2X" to "4X", "6X", and "8X". Press the joystick **Enter** button (18) on the remote control or touch the play button (**>**) to resume normal playback.

Fast Reverse Playback

Press the **V** joystick button or touch the **<<** button on the screen to play the current title in fast reverse. Keep pressing and releasing the button to increase the rate from "2X" to "4X", "6X", and "8X".

Press the joystick **Enter** button (18) on the remote control or touch the play button (**>**) to resume normal playback.

Slow Forward/Slow Reverse Playback

Press the **||>**/**BAND** button on the remote control to slow forward/slow reverse. Keep pressing and releasing the button to increase the slow forward rate from "2X" to "4X" and "8X" and then begin slow reverse.

screen to select a different title for playback.

Repeat Playback

Press the **RPT** button (19) on the control panel, the **RPT** button (7) on the remote control, or the **↺** button on screen to alter repeat mode according to the following:

- DVD: Repeat Chapter, Repeat Title, Repeat Off
- VCD (PBC Off): Repeat Single, Repeat Off

NOTE: For VCD play, the repeat function is not available if PBC is on.

Sectional Repeat Function (A-B)

Use the **A-B** function to define a specific area of a disc to repeat.

- Press the **RPT A-B** button (6) on the remote control (or the **A-B** button on screen) to set the start point (A) of the repeated section.
- Press the **RPT A-B** button again once you reach the desired end point (B) of the repeated section. The selected portion of the DVD will now repeat continuously.
- Press the **RPT A-B** button again to cancel the **A-B** section setting and stop repeat play.

Random Playback

With a DVD, VCD, or CD playing, press the **RDM** button on the control panel (21) or remote control (33) to activate random playback and play all chapters/tracks in random order. "On" appears on the screen.

Press the **>** button on the joystick to play the next random track.

Press the **RDM** button again to turn random play off.

NOTE: When a VCD is playing with PBC turned "On", activating random playback automatically turns PBC off.

Picture in Picture (PIP)

Press the **PIP** button (30) on the remote control to view a Picture in Picture image of the Front source, Rear Zone or NAV screen. Use the left/right arrows at the bottom of the image to change the PIP source.

Accessing the DVD Menu

Press the **MENU** button (1) on the remote control to recall the main DVD menu. Use the joystick to select a title from the menu or touch the title on screen.

Press the **Enter** (joystick) button to confirm your selection and begin playback. You can also select a title using the touch screen.

Moving Through Chapters

Press the > button on the joystick or the >>| button on screen to advance to the next chapter on the DVD.

Press the < button on the joystick or the |<< button on screen to move to the previous chapter.

Direct Chapter / Track Selection

Remote Control Direct Entry

During DVD, VCD and CD playback, you can use the numeric keypad on the remote control (29) to access a track directly.

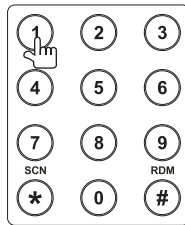

Touch Screen Direct Entry

To select a title, chapter/track, or specific playback time

directly, touch the button on screen control to display the direct entry menu.

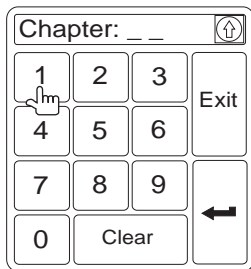

Use the button to select Title, Chapter, or Time entry.

- Title: _/#
- Chapter: _ _/###
- Time: _ : _ : _ : _

Enter the desired title, chapter/track, or time using the on-screen number pad and then press the Enter (arrow) button.

To exit the screen without making a selection, touch **Exit**. To clear your entry and start over, touch **Clear**.

Viewing an Alternate Picture Angle (DVD Only)

Some DVDs contain scenes that have been shot simultaneously from different angles. For discs recorded with multiple angles, press the **ANGLE** button (13) on the remote control to toggle available angles of the on-screen image.

Zooming

Press the **PRESET** Λ and ∇ buttons (11, 12) on the remote control to enlarge and pan through the video image using the following options: "ZOOM 1.5", "ZOOM 2", "ZOOM 3", and "OFF".

Multi-Language Discs (DVD Only)

Changing Audio Language

If you are watching a disc recorded in multiple languages, press the **AUDIO** button (5) on the remote control to choose a language.

Changing Subtitle Language

If you are watching a disc recorded in multiple languages with subtitles, press the **SUBTITLE** button (9) on the remote control to choose the language in which you would like the subtitles to appear.

NOTE: During VCD playback, press the AUDIO button (5) on the remote control to choose between Left Channel, Right Channel, and Stereo.

PBC (Play Back Control - VCD Only)

For VCDs with play back functionality, play back control (PBC) provides additional controls for VCD playback.

Press the **MENU** button (1) on the remote control to toggle the PBC function "On"/"Off". Once PBC is on, playback starts from track 1 of the play list.

NOTE: When PBC is activated, fast forward, slow playback, and previous/next track are available. Repeat and direct track selection are not available.

When PBC is activated, selecting random, scan, or search playback automatically deactivates PBC.

Playback Information

During DVD and VCD playback, press the **DISP** button on the control panel (2) or remote control (10) to display playback

information on the screen, including the media playing and current playback time.

DVD Playback Information

The following information is displayed at the top of the screen during DVD playback:

- Title: 05/08 – "05/08" indicates the fifth of 8 titles on the DVD is currently playing.
- Chapter: 012/016 – "002/016" indicates that the second of 16 titles on the DVD is currently playing.
- 00:41:28 – "00:41:28" indicates the playback time of the current title.

The following information is displayed at the bottom of the screen:

- Front: Source
- Rear: Source
- CLOCK

VCD Playback Information

The following information is displayed at the top of the screen during VCD playback:

- VCD 2.0 – Format of current disc.
- Title: 06/18 – "06/18" indicates the sixth of 18 tracks on the VCD is currently playing.
- 00:02:18 – "00:02:18" indicates the playback time of the current track.

General Disc Information

Table 4: Disc Properties

| Symbol | 12cm Disc Properties | Max Play Time |
|--------|--|---|
| | Single side single layer (DVD-5) Single side double layer (DVD-9) Double side single layer (DVD-10) Double side double layer (DVD-18) | (MPEG 2 Method) 133 minutes 242 minutes 266 minutes 484 minutes |
| | Single side single layer (VCD) | (MPEG 1 Method) 74 minutes |
| | Single side single layer | 74 minutes |

Table 5: Disc Symbols

| Symbol | Meaning |
|--------|--|
| | Number of voice languages recorded. The number inside the icon indicates the number of languages on the disc (maximum of 8). |
| | Number of subtitle languages available on the disc (maximum of 32). |
| | Number of angles provided (maximum of 9). |
| | Aspect ratios available. "LB" stands for Letter Box and "PS" stands for Pan/Scan. In the example on the left, the 16:9 video can be converted to Letter Box video. |
| | Indicates the region code where the disc can be played. <ul style="list-style-type: none"> Region 1: USA, Canada, East Pacific Ocean Islands Region 2: Japan, Western Europe, Northern Europe, Egypt, South Africa, Middle East Region 3: Taiwan, Hong Kong, South Korea, Thailand, Indonesia, South-East Asia Region 4: Australia, New Zealand, Middle and South America, South Pacific Ocean Islands/Oceania Region 5: Russia, Mongolia, India, Middle Asia, Eastern Europe, North Korea, North Africa, North-West Asia Region 6: Mainland China ALL: All regions |

DVD/CD AUDIO OPERATION

Instructions for TFT control and Insert/Eject are the same for DVD and CD operation. Please see the DVD/Disc Video Operation section for information about these topics.

The VM9022 will play music or other audio files from the following disc media/formats:

- CD-DA
- CD-R/RW
- DVD
- DVD+R/RW
- DVD-R/RW

Upon inserting a disc with the TFT screen open, the disc and track title (if available), along with the track number and playing time appear on the screen.

CD Player User Interface

The on-screen indicators and touch key areas for CD playback are outlined below.

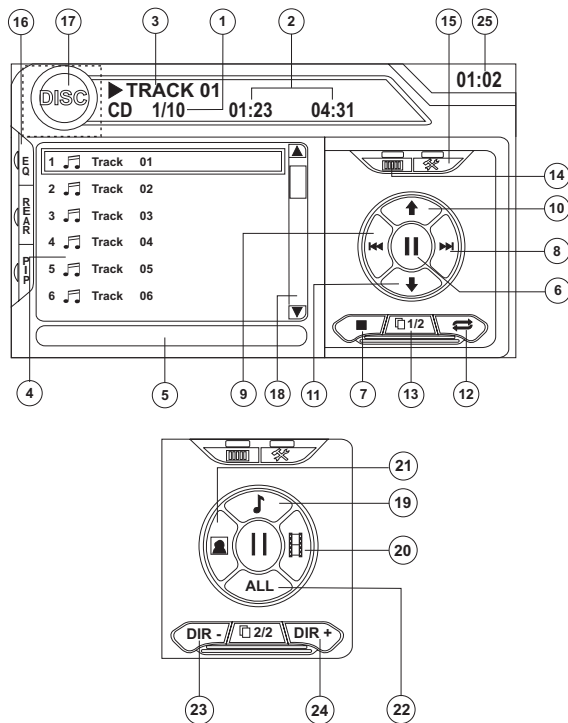

1. Current track and total number of tracks on disc
2. Elapsed playing time/length of track
3. Current track title
4. Available track titles
5. ID3 information
6. ||: Touch to pause/play disc playback
7. ■: Touch to stop disc playback
8. >>|: Touch to move to next track
9. |<<: Touch to move to previous track
10. ⏭/⏮: Touch to navigate playlist/touch to fast forward
11. ⏪/⏩: Touch to navigate playlist/touch to fast rewind or reverse
12. Touch to activate/deactivate Repeat play mode
13. 1/2 or 2/2: Touch this page button to view a second page of on-screen buttons
14. Touch to access the direct entry screen
15. Touch to view the SETUP menu
16. Touch to view Spectrum Analyzer > Equalizer
17. Touch to view the SOURCE MENU and select a new playback source
18. Touch the scroll bar and arrows to view the previous/next page of songs
19. Touch to access the Music menu
20. Touch to access the Video menu
21. Touch to access the Photo menu
22. Browse all files
23. DIR -: Touch to view the previous folder
24. DIR +: Touch to view the next folder
25. Current time

Controlling Playback

Stopping Playback

Touch the ■ button on screen or press the ■ button (20) on the remote control to stop disc playback.

To resume playback, touch the ► button on screen or press the joystick button.

Pausing Playback

Touch the ► button on screen or press the joystick button to suspend or resume disc playback.

Moving Through Tracks

Press the >>| button (19) on the remote control or on screen or use the > button on the joystick to advance to the next track on the disc.

Press the |<< button (17) on the remote control or on screen or use the < button on the joystick to move to the previous track.

Repeat Playback

Touch the ⇄ button on screen, press the RPT button on the remote control (7) control panel (19) to alter repeat mode according to the following:

- DVD: Repeat Chapter, Repeat Title, Repeat Off
- CD-DA: Repeat One, Repeat All, Repeat Off
- CD-R/RW: Repeat One, Repeat All, Repeat Off
- DVD-R/RW: Repeat One, Repeat All, Repeat Off

Track Scan Select (CD-DA discs only)

During disc play, press the SCN button on the remote control (34) or control panel (20) to play the first 10 seconds of each track. When a desired track is reached, press the SCN button again to cancel the function and play the selected track.

Random Play Select

While disc play is stopped, press the RDM button on the remote control (33) to play the tracks on the disc in a random, shuffled order. Touch the RDM button again to cancel Random Play mode.

NOTE: CD-R and CD-RW will not play unless the recording session is finalized.

Fast Forward

Touch the ⏭ button on screen or press the ⏭ button on the joystick to fast forward. Keep pressing and releasing the button to increase the rate from "2X" to "4X", "6X", and "8X".

Fast Reverse

Touch the ⏪ button on screen or press the ⏪ button on the joystick to fast reverse. Keep pressing and releasing the button to increase the rate from "2X" to "4X", "6X", and "8X".

Direct Track Entry

To select a track directly, touch the  button on screen to display the direct entry menu.

| | | | |
|-----------------|-------|---|------|
| TRACK: _ _ / ## | | | |
| 1 | 2 | 3 | Exit |
| 4 | 5 | 6 | |
| 7 | 8 | 9 | ← |
| 0 | Clear | | |

Enter the desired track number using the on-screen number pad, and then press the Enter (arrow) button. To exit the screen without making a selection, touch **Exit**. To clear your entry and start over, touch **Clear**.

MP3/WMA OPERATION

Instructions for TFT control and Insert/Eject are the same for DVD and MP3 operation. Please see the DVD/Disc Video Operation section for information about these topics.

NOTE: When burning MP3 / WMA files onto a DVD disc, use the 2X or 4X burning option, if available. This slower burning speed will help eliminate buffer errors and increase disc reading reliability. Also, use folders when burning large numbers of songs / files to a disc for easy music navigation. Select the "Disc at Once" option and close your disc.

MP3/WMA Media and File Requirements

This player allows you to play back MP3 and WMA files recorded onto CD-R/RWs, DVD+R/RWs, and DVD-R/RWs. For CD-RW discs, please make sure it is formatted using the full method and not the quick method to prevent illegal disc operation.

Up to 1500 songs/files can be burned onto a disc for a MEGA DVD music mix. Do not exceed this number of songs/files or disc readability problems may occur.

MP3 Format Compatibility

The file naming formats listed below are compatible with this unit:

- ISO 9660 – file name: 12 characters, file extension: 3 characters
- ISO 9660 – file name: 31 characters, file extension: 3 characters
- Joliet – 64 characters

If the file or folder name does not conform to ISO 9660 file system standards, it may not be displayed or played back correctly. Use the following settings when compressing audio data for your MP3 disc:

- Transfer Bit Rate: 128kbps
- Sampling Frequency: 48kHz

NOTE: When recording MP3 up to the maximum disc capacity, disable additional writing. For recording on an empty disc up to maximum disc capacity, use the "Disc at once" setting.

MP3 Playing Order

When selected for play, files and folders (Folder Search, File Search or Folder Select) are accessed in the order they were written by the CD writer. As a result, the order in which they are expected to be played may not match the order in which they are actually played. You may be able to set the order in which MP3/WMA files are to be played by writing them onto a medium such as a CD-R with their file names beginning with play sequence numbers such as "01" to "99".

For example, a medium with the following folder/file hierarchy is subject to Folder Search, File Search or Folder Select, as shown below.

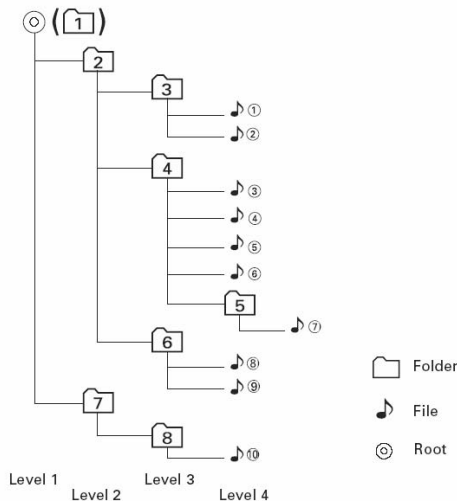

The VM9022 player will only recognize three folder levels and does not display folders containing only other folders. In the example above, the unit will display folders 3, 4, 6, and 8, but not 2 and 7 since they do not contain any tracks directly. Folder 5 is not recognized at all since it is at the fourth level.

Loading an SD Card

To Insert an SD card, you must first press the **OPEN** button (1) on the control panel or the **OPEN/CLOSE** button on the remote control to reveal the SD card slot (21). Insert the SD card into the card slot and the unit will read the audio media files on the card automatically.

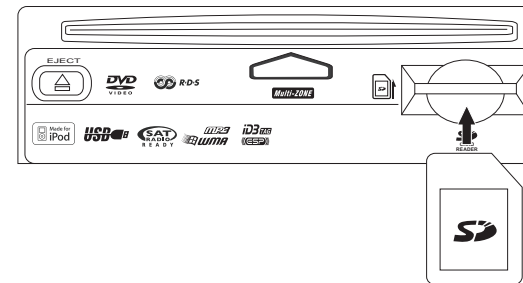

To remove the card, first press the **SRC** button (6) to switch to another mode and stop SD playback. Grasp the SD card and pull it straight out. Most cards have a thin recess that helps with removal.

Loading a USB Device

1. Locate the USB jack located on the MediaLink⁴.

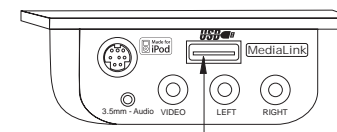

Type A USB Connector

2. Insert the USB device into the USB connector. The unit will read the audio media files on the USB device automatically.

To remove the USB device, press the **SRC** button (6) to switch to another mode and then remove the USB device from the USB connector.

MP3 User Interface

The on-screen indicators and touch key areas for MP3 playback are outlined below.

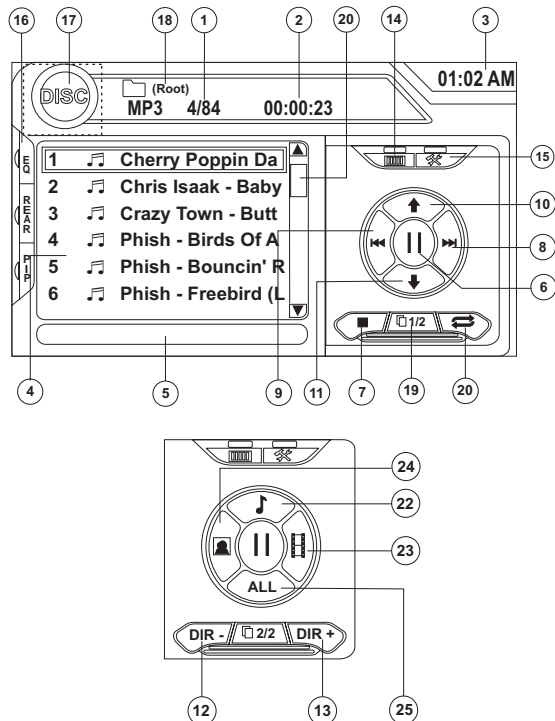

1. Current track and total number of tracks on root of disc
2. Elapsed playing time, track length
3. Current time
4. Track titles
5. ID3 information
6. || : Touch to play/pause disc playback
7. ■: Touch to stop disc playback
8. >>|: Touch to move to next track
9. |<<: Touch to move to previous track
10. ↑/>>: Touch to navigate playlist/touch to fast forward
11. ↓/<<: Touch to navigate playlist/touch to fast rewind or reverse
12. DIR -: Touch to view the previous folder
13. DIR +: Touch to view the next folder
14. Touch to access the direct entry screen
15. Touch to view the SETUP menu
16. Touch to view Spectrum Analyzer > Equalizer

17. Touch to view the SOURCE MENU and select a new playback source
18. Folder name
19. 1/2 or 2/2: Touch this page button to view a second page of on-screen buttons
20. Touch the scroll bar and arrows to view the previous/next page of songs
21. Touch to activate/deactivate Repeat play mode
22. Touch to access the Music menu
23. Touch to access the Video menu
24. Touch to access the Photo menu
25. Browse all files

Controlling MP3/WMA Disc Playback

Playing MP3/WMA Files

After inserting a MP3/WMA disc, files will play in the sequence of the "Root" directory.

NOTE: When burning MP3 / WMA files onto a DVD disc, use the 2X or 4X burning option, if available. This slower burning speed will help eliminate buffer errors and increase disc reading reliability. Also, use folders when burning large numbers of songs / files to a disc for easy music navigation. Select the "Disc at Once" option and close your disc.

Stopping Playback

Touch the ■ button on screen or press the ■/BAND button (20) on the remote control to stop disc playback.

To resume playback, touch the ► button on screen, press the joystick button (13) on the front panel, or press the >|| button (18) on the remote control.

Pausing Playback

Touch the ► button on screen, press the joystick button (13) on the front panel, or press the >|| button (18) on the remote control to suspend or resume disc playback.

Moving Through Tracks

Press the >>| button (19) on the remote control or on screen or use the > button on the joystick (14) to advance to the next track on the disc.

Press the |<< button (17) on the remote control or on screen or use the < button on the joystick (10) to move to the previous track.

Repeat Playback

Touch the ⇌ button on screen, press the RPT button (19) on the control panel or press the RPT button (7) on the remote control to alter repeat mode according to the following: Repeat Single, Folder Repeat, Repeat Off.

Random Play Select

Press the RDM button (33) on the remote control to play the files on the disc in a random, shuffled order. Press RDM again to cancel Random Play mode.

NOTE: CD-R and CD-RW will not play unless the recording session is finalized.

iPod OPERATION

iPod User Interface

The on-screen indicators and touch key areas for iPod playback are outlined below.

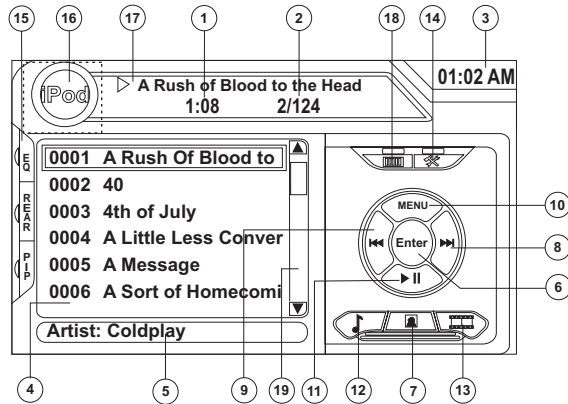

1. Elapsed playing time
2. Current track and total number of files
3. Current time
4. Media titles/menu information
5. ID3 information
6. Enter
7. Touch to access photos
8. >>|: Touch to move to next track
9. |<<: Touch to move to previous track
10. Touch to access the iPod menu
11. >|| : Touch to play/pause disc playback
12. Touch to access music files
13. Touch to access video files
14. Touch to access the SETUP screen
15. Touch to view Spectrum Analyzer > Equalizer
16. Touch to view the SOURCE MENU and select a new playback source
17. Song title
18. Touch to view the direct entry menu
19. Touch the scroll bar and arrows to view the previous/next page of songs

Controlling Your iPod

The unit will automatically switch to iPod mode when an iPod is plugged into the MediaLink⁴. To return to the iPod menu from any other source menu, press the **SRC** button (6) on the

front panel or remote control (8) until the iPod menu appears on the screen.

NOTE: Be sure your iPod has the latest Apple firmware installed to avoid connectivity issues.

The following touch screen icons and remote control buttons are used to access the iPod menus:

| Menu | Touch Screen | Remote Control |
|--------|--------------|----------------|
| Music | | AUDIO |
| Photos | | SUB-TITLE |
| Videos | | ANGLE |

Use the touchscreen, the joystick, or the directional keys on the remote control to navigate the iPod menus.

iPod Music Playback

To access iPod music files, touch the button on screen or press the **AUDIO** button (5) on the remote control.

- Touch the > || button on screen to play/pause.
- Touch >>| on screen, press the >>| button (19) on the remote control, or press the > button on the joystick (17) to move to the next item on the menu.
- Touch |<< on screen, press the |<< button (17) on the remote control, or press the < button on the joystick (16) to move to the previous item on the menu.
- Use the touch screen or press the >|| button (18) on the remote control or the joystick **Enter** button (20) on the control panel to select the highlighted menu option.
- Press the >> button (14) on the remote control or the **Λ** button (18) on the joystick, or touch the **MENU** button on screen to return to the previous menu.

Fast Forward/Fast Reverse

Press and hold the |<< or >>| buttons on screen or on the remote control (17, 19) for 1 second and continue to hold for fast forward or fast reverse. Release to resume normal playback.

Photo Playback

While iPod photos can be viewed on the VM9022 screen, you must use the iPod to control photo playback options.

Touch the icon on screen or press the **SUB-TITLE** button (9) on the remote control to access the iPod PHOTO mode. The VM9022 will release control back to the iPod so you can

select video media to be displayed on the TFT monitor. To exit PHOTO mode, touch the screen.

Video Playback

While iPod video can be viewed on the VM9022 screen, you must use the iPod to control video playback options.

Touch the button on screen or press the **ANGLE** button (13) on the remote control to access iPod VIDEO mode. The VM9022 will release control back to the iPod so you can select video media to be displayed on the TFT monitor. To exit VIDEO mode, touch the screen, press the >> button (14) on the remote control, or press the **MENU** button on the iPod.

NOTE: To transmit the video from your iPod to the VM9022 screen, you must set the following options through the iPod video settings menu: TV Out = On, TV Signal = NTSC, and Widescreen = On.

NOTE: After disconnecting your iPod, the VM9022 will always return to the last mode accessed when the iPod is plugged back into the unit.

Direct Track/File Entry

To select a track/file directly, touch the button on screen control to display the direct entry menu.

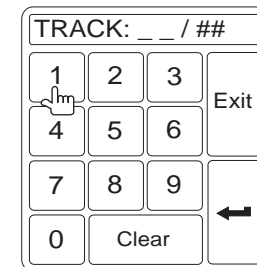

Enter the desired track/file using the on-screen number pad. Press the Enter (arrow) button to tune to the selected station. To exit the screen without changing the station, touch **Exit**. To clear your entry and start over, touch **Clear**.

You can also use the numeric keypad (29) on the remote control to access files directly.

BLUETOOTH OPERATION

About Bluetooth

Bluetooth is a short-range wireless radio connectivity technology that is developed as a cable replacement for mobile phones, handheld PCs and other devices. Bluetooth operates in 2.4 GHz frequency range and transmits voice and data at speeds up to 1 megabit per second. Bluetooth was launched by a special interest group (SIG) comprised of Ericsson Inc., Intel Corp., Nokia Corp., Toshiba and IBM in 1998, and it is currently developed by nearly 2,000 companies worldwide. The Bluetooth word mark and logos are owned by the Bluetooth SIG, Inc. and any use of such marks by Audiovox Corporation is under license. Other trademarks and trade names are those of their respective owners.

NOTE: The line-of-sight distance between this unit and your cellular phone must be 8 meters or less for sending and receiving voice and data via Bluetooth wireless technology. However, the transmission distance may become shorter than the estimated distance, depending on the environment in use.

Before attempting to use the Bluetooth functions on the VM9022, please make sure your mobile phone supports Bluetooth functions (Headset or Handsfree profiles or both). Adhere to the following guidelines for successful operation.

- Before using Bluetooth functions, you must pair your mobile phone to the VM9022 head unit (see "Pairing the Bluetooth System with Your Mobile Phone and Head Unit"). To ensure the best reception for pairing and reconnection, please make sure the phone battery is fully charged before you begin.
- Try to perform pairing within a few minutes of the phone being turned on.
- Once the unit has been paired with the phone, the unit's model number, "VM9022", will be displayed on the mobile phone.
- To achieve the best performance, always keep the mobile phone within 3 meters of the head unit.
- Always keep a clear path between the mobile phone and the head unit. Never place a metal object or any other obstacle between the mobile phone and the head unit.
- Some mobile phones (like Sony Ericsson) may have a "Power Saving Mode" option. PLEASE DO NOT use the power saving mode with the VM9022.
- Before accepting or making a call, make sure your mobile phone's "Bluetooth function" is turned on.

- To ensure the best conversation quality/performance, stay within one meter of the head unit when talking.
- To "disconnect" the mobile phone from the head unit, turn the Bluetooth connectivity off on the mobile phone.
- **Phone Book direct searching through the head unit is only available if the mobile phone supports Phone Book Download.** If the feature is not supported, the head unit will display "Phone book not provided by this phone" when an attempt is made to download a phone book.

Bluetooth User Interface

The on-screen indicators and touch key areas for Bluetooth operation are outlined below.

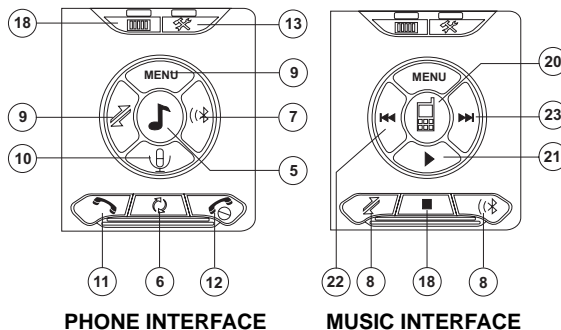
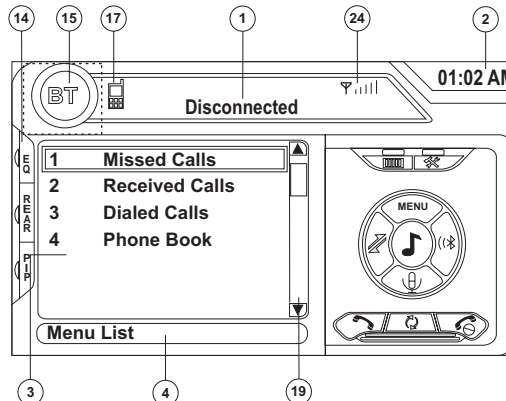

1. Current connection status/device connected
2. Current time
3. Bluetooth menu
4. Current operation status
5. Toggle Music/Phone menu
6. Transfer active call back to handset
7. Pair your Bluetooth phone (first time use)
8. Connect/disconnect Bluetooth device (phone, PDA, personal music player, etc.) with hand-free function
9. Exit call listing display
10. Mute/unmute microphone (located on left side of radio) during active call
11. Answer incoming call/make call
12. Reject incoming call/end call/quit pairing process/quit reading phone book or call listing
13. Touch to view the SETUP menu
14. Touch to view Spectrum Analyzer > Equalizer
15. Touch to view the SOURCE MENU and select a new playback source
16. Indicates connection/current operation (--> indicates incoming call, <-- indicates dialing alert)
17. Touch to access the direct entry screen
18. ■: Touch to stop playback
19. Touch the scroll bar and arrows to view the previous/next page of songs
20. Toggle Music/Phone menu/mode
21. Play/Pause selected file
22. |<<: Touch to move to the previous file
23. >>|: Touch to move to the next file
24. Signal strength indicator

Hands Free Profile (HFP)

To use a phone wirelessly with this unit, it is necessary to first establish a connection using Bluetooth wireless technology. Connection is normally established using HFP (Hands Free Profile), which gives you full control of functions available on the telephone source. However, depending on your phone, the connection may be made using HSP (Head Set Profile), making some functions unavailable. This is a limitation of your phone, not the VM9022.

Since there are a number of Bluetooth mobile phone implementations available on the market, operations with your Bluetooth mobile phone using this unit vary greatly. Please refer to the instruction manual that came with your Bluetooth mobile phone along with this manual while operating your phone with this unit.

Pairing the Bluetooth System with Your Mobile Phone and Head Unit

1. Press the (⌘) button (8) to initiate the pairing process. Keep the mobile phone within 2 meters of the head unit when pairing. (To terminate the pairing process, press the (⌘) button again.)
2. Select the Bluetooth setup option on the mobile phone to be paired (please refer to the phone's instruction manual to learn how to enter Bluetooth setup, turn Bluetooth on/off, and perform pairing).

NOTE: Some phones require a "pass key" or pairing code to connect. If your phone requires a pass key or pairing code, you will need to enter this number in the Pairing Code field under the Bluetooth SETUP menu. The default pairing code for many phones is "0000". The default code for the VM9022 is "1234". See "Bluetooth Sub-menu Features" on page 18 for instructions on entering the pairing code.

3. Select "VM9022" from the pairing list on the mobile phone.
 - If pairing is successful, the TFT will display the paired mobile phone model number or name (as specified in your phone's Bluetooth Setup menu).
 - If pairing fails, "Phone Pairing Fail" is displayed at the bottom of the screen.

Reconnecting

Once the Bluetooth device has been paired, you can touch the connect (⌘) button to reconnect.

NOTE: You can only connect to a phone using the buttons on the on-screen Phone interface.

Each time the (⌘) button is pressed, the head unit will automatically reconnect with the mobile phone once (only if the mobile phone was previously paired with the head unit).

Managing Incoming Calls

When connected to a Bluetooth phone, the unit will mute audio output, pause CD play, and change to the Bluetooth screen when a call is received. An incoming phone number will appear at the top of the screen.

Answering an Incoming Call

To answer the call, touch the (☎) button.

For best reception, speak loudly and clearly. The microphone is located on the left side of the unit.

To end the conversation, press the (⏏) button. The screen will display the call duration for 3 seconds, and then return to the previous mode.

Rejecting an Incoming Call

Touch the (⏏) button to reject an incoming call. The call will revert to your phone and can be answered directly or left for voice mail.

Volume Control

To increase or decrease the volume level, turn the rotary encoder (5) on the front panel or press the VOL+/ VOL- buttons (15, 16) on the remote control.

Microphone Mute

To mute the microphone, touch the (🔇) button. Touch again to resume microphone functionality.

Making an Outgoing Call

NOTE: Press the (☎) button from the main Bluetooth screen to automatically dial the last call received.

1. Touch the (☎) button to open the direct dial screen.



2. Use the 0-9, *, and # buttons to input the phone number.
 - Touch the CLEAR button to clear the last digit.
 - Touch the (☎) button to clear the entire number and start over.
3. After entering the phone number, press the (☎) button to dial the call. The direct dial screen will close once your call is connected.

To end the conversation, press the (⏏) button.

Call Transfer

While talking, to transfer audio from the head unit back to the mobile phone, touch the (☎) button (7). The TFT will display "Transfer". You can only transfer a call after it has been answered.

Menu List

The menu list appears on the left side of the screen and can be accessed from other modes by touching the MENU button on the right side of the screen.

NOTE: Not all phones allow access to missed, received or dialed calls and some will not allow uploading of your phone's address book.

Missed Calls

The Missed Calls list retrieves the list of Missed numbers from your phone. The last missed number is the first number on the list. Touch the Missed Calls menu option to view the list. To make a call from the Missed Calls list, touch the number and then touch the (☎) button. The TFT will display "Cannot get missed record" when the feature is not available.

Dialed Calls

The Dialed Calls list retrieves the list of dialed numbers from your phone. The last dialed number is the first number on the list. Touch the Dialed Calls menu option to view the list. To make a call from the Dialed Calls list, touch the number and then touch the (☎) button. The TFT will display "Cannot get dialed record" when the feature is not available.

Received Calls

Use the Received Calls list to view the last 10 received numbers stored on your phone. To access the Received list, touch the Received Calls menu option. The last received number is the first number on the list. To make a call from the Received Calls list, touch the number and then touch the (☎) button. The TFT will display "Cannot get received record" when the feature is not available.

Phone Book

1. Touch the Phone Book menu option to display the phone book stored on your mobile phone, if compatible. The screen will display "Ready..." while the phone book is downloading.
2. Once the download is completed, you can use the arrow buttons and scroll bar on the right side of the window to navigate the list. Since the unit downloads one page of entries at a time, there may be a slight delay while the next page of numbers is downloaded.

- Touch to highlight the number you want to dial and then touch the button.

NOTE: Some mobile phones do not support Phone Book upload through Bluetooth. This is a limitation of the phone, not the VM9022.

Bluetooth Setup

Auto Answer

You can choose to have the VM9022 automatically answer incoming calls to your paired Bluetooth phone. To turn "Auto answer" on:

- Touch the button to view the SETUP menu.
- Select the "Bluetooth" sub-menu.
- Touch the area to the right of "Auto answer" to select "On".

Auto Connect

The auto Connect option will allow the VM9022 to automatically connect to your previously paired Bluetooth when it is in range. When the Connect option is set to "Manual", you must press the button to re-establish a connection with your phone. To turn auto "Connect" on:

- Touch the button to view the SETUP menu.
- Select the "Bluetooth" sub-menu.
- Touch the area to the right of "Connect" to select "Auto".

Advanced Audio Distribution Profile (A2DP)

The VM9022 allows you to play back audio files from your phone, PDA or personal music player using a Bluetooth connection.

Before using an audio player, it may be necessary to enter a PIN code into the unit. Enter the PIN code referring to "Bluetooth Sub-menu Features" on page 18.

NOTE: Please quit A2DP mode before attempting to make a phone call, as unexpected results may occur depending on your mobile phone model.

The VM9022 can control a Bluetooth audio player via Advanced Audio Distribution Profile (A2DP) or Audio/Video Remote Control Profile (AVRCP). Bluetooth audio players (or Bluetooth adapters) compatible with these profiles can be connected to this unit. Functionality varies depending on the profile used:

- A2DP: Stream audio from your Bluetooth compatible audio player and listen to the music through your VM9022. Play/pause, song selection, etc. are not possible.
- AVRCP: Play back, pause, select songs, etc. while streaming audio from your Bluetooth compatible audio player to the VM9022.

NOTE: Song information (e.g. elapsed playing time, song title, song index, etc.) cannot be displayed on this unit.

Since there are a number of Bluetooth audio players available on the market, operations with your Bluetooth audio player using this unit vary greatly.

Please refer to the instruction manual that came with your Bluetooth audio player as well as this manual while operating your player with the VM9022.

Refer to the MUSIC INTERFACE instructions under "Bluetooth User Interface" on page 32 for information about on-screen indicators and touch screen functions that *may* be available during audio playback.

TROUBLESHOOTING

Table 6: Troubleshooting

| Problem | Cause | Corrective Action |
|--|--|---|
| GENERAL | | |
| Unit will not power on | Radio Fuse blown | Install new fuse with correct rating |
| | Car battery fuse blown | Install new fuse with correct rating |
| | Illegal operation | Press the RESET button located in the bottom right corner of the front panel |
| Remote control does not function | Battery depleted | Replace battery with new one |
| | Battery installed incorrectly | Remove battery and install correctly |
| No/low audio output | Improper audio output connection | Check wiring and correct |
| | Volume set too low | Increase volume level |
| | Improper "MUTE" connection | Review wiring diagram and check "MUTE" connection |
| | Speakers damaged | Replace speakers |
| | Heavily biased volume balance | Adjust the channel balance to the center position |
| | Speaker wiring is in contact with metal part of car | Insulate all speaker wiring connections |
| Poor sound quality or distortion | Pirated disc is in use | Use original copy |
| | Speaker power rating not compatible with unit | Connect proper speakers |
| | Speaker is shorted | Check speaker contact |
| Tel-Mute malfunction | "MUTE" wire is grounded | Check that the "MUTE" connection is not grounded and that it's properly insulated |
| Unit resets itself when engine is off | Incorrect connection between ACC and positive battery wire | Check wiring and correct |
| TFT MONITOR | | |
| No image | Incorrect connection to parking brake wire | Check wiring and correct |
| | PRK SW is activated and parking brake is not engaged | Stop vehicle in safe place and apply parking brake |
| Flashing image or interference appears on screen | DVD is not compatible with current TV system settings | Change setup to accommodate disc |
| | Improper video signal connections | Check wiring and correct |
| Prolonged image or improper height/width ratio display | Improper aspect ratio setup | Use correct aspect ratio setting |
| Monitor stops at incorrect position | Moving path is blocked | Press OPEN key to restart monitor movement |
| TUNER | | |
| Weak station searching | Auto antenna is not fully extended | Connect the auto antenna control cable properly |
| | Auto antenna not properly connected | Connect the auto antenna control cable properly |
| | LOCAL function is activated | Turn LOCAL function off |
| CD/DVD | | |
| Cannot insert disc | Disc already inside unit | Eject current disc and insert new one |

Table 6: Troubleshooting

| Problem | Cause | Corrective Action |
|--|--|--|
| Disc does not play back | Disc is warped or scratched | Use disc in good condition |
| | Disc is dirty or wet | Clean disc with soft cloth |
| | Laser pickup is dirty | Clean laser pickup with cleaning disc |
| | Incompatible disc is used | Use compatible disc |
| | Disc rating exceeds Parental Lock rating limit | Change Parental Lock settings to lower restriction |
| | Disc region code is not compatible with unit | Use disc with proper region code |
| | Disc is inserted upside down | Insert disc with label side up |
| Image blurred, distorted, or dark | Disc is illegally copied | Use original disc |
| PBC cannot be used during VCD playback | PCB is not available on the disc | |
| No repeat or searching while playing VCD | PCB is on | Turn PCB off |
| MP3 | | |
| Interruption occurred during playback | Disc is dirty or scratched | Clean disc or replace |
| | File is damaged/bad recording | Recreate disc with good files |
| Incorrect playback message displayed | Message is longer than screen can display | |
| SAT RADIO | | |
| No Sound | Incorrect cable connections | Check RCA cables |
| Satellite source not available | Incorrect cable connections | Check Satellite Data cable |
| IPOD | | |
| iPod source not available | Incorrect cable connections | Check jLink and MediaLink cables |
| Cannot see video and photo media on TFT screen | Wrong iPod Video Settings | Change iPod video settings to TV Out = On |

Error Messages

Table 7: Error Messages

| Message Displayed | Cause | Corrective Action |
|-------------------|--|--|
| Loading | Disc is being read | |
| No Disc | Disc is dirty | Clean disc with soft cloth |
| | Disc is upside down | Insert disc with label side up |
| | Disc not present in loading compartment | Insert disc |
| Bad Disc | Disc is dirty | Clean disc with soft cloth |
| | Disc is upside down | Insert disc with label side up |
| Unknown disc | Disc format is not compatible with this unit | |
| Region Error | DVD is not compatible with region code of unit | |
| Error | Illegal mechanism operation | Press EJECT key for 5 seconds to reset loading mechanism |

Care and Maintenance

1. Use only a clean silicone cloth and neutral detergent to clean the front panel or monitor. A rough cloth and non-neutral detergent (such as alcohol) may result in scratching or discoloration.
2. Do not get water or cleaning fluids on the unit.
3. If the temperature inside the player gets too hot, a protective circuit automatically stops play of the disc. If this occurs, allow the unit to cool before operating the player again.
4. Never insert anything other than a 5" (12 cm) disc into the player as the mechanism can be damaged by foreign objects.
5. Do not attempt to use a 3" (8 cm) CD-Single disc in this unit, either with or without an adaptor, as damage to the player and/or disc may occur. Such damage is not covered by the Warranty on this product.
6. The CD player may not operate properly in extreme hot or cold. If such conditions occur, allow the interior of the vehicle to reach a normal temperature before using player.
7. When the vehicle warms up during cold weather or under damp conditions, condensation may appear on the screen. Should this occur, the screen will not operate properly until the moisture has evaporated.
8. We suggest you use a cleaning disc in this unit more frequently than in the unit in your home due to the environmental conditions of the vehicle.

SPECIFICATIONS

DVD/CD Player

Compatible Disc Media: DVD + R / RW (Single and Dual Layer) and CD-R / RW
 Compatible Formats: CD-DA, MP3, WMA, VCD, SVCD, AVI, MPEG 2, XviD, DivX and Kodak picture CD (JPEG)
 Signal to Noise Ratio: >95dBA
 Dynamic Range: >95dB
 Frequency Response: 20Hz to 20 kHz, -3dB
 Channel Separation: > 60dB @ 1 kHz
 D/A Converter: High performance 24-bit / 192 kHz sample rate, Multi-Bit Sigma-Delta Modulator

Video

Format: NTSC / PAL
 Output: 1Vp-p, 75-ohm
 Input: 1Vp-p, 75-ohm

FM Tuner

Mono Sensitivity (-30dB): 9dBf
 Quieting Sensitivity (-50dB): 15dBf
 Alternate Channel Selectivity: 70dB
 Signal to Noise Ratio @ 1 kHz: 58dB
 Image Rejection: 80dB
 Stereo Separation @ 1 kHz: >30dB
 Frequency Response: 30Hz - 15 kHz, -3dB

AM Tuner

Sensitivity (-20dB): 15uV
 Signal to Noise Ratio @ 1 kHz: 50dB
 Image Rejection: 60dB
 Frequency Response: 50Hz - 2 kHz, -3dB

Monitor

Screen Size: 6.5" (Measured diagonally), 16:9 Widescreen
 • 6.1" (155mm) W X 3.51" (89.2mm) H
 Screen Type: TFT Liquid Crystal Display (LCD) active matrix
 Response Time: 30mSec rise time, 50mSec fall time
 Resolution:
 • 280,800 sub pixels, 1200 (W) X 234 (H)
 Viewing angle:
 • 60 degrees left or right
 • 40 degrees up
 • 55 degrees down

General

Auxiliary Input Impedance: 10k-ohm
 Power Supply: 11 to 16VDC, Negative Ground
 Power Antenna (Blue): 500mA max, Current Limited Protection
 Amplifier Remote (Blue / White): 500mA max, Current Limited Protection
 Operating Temperature: -20C ~ 65C

Fuse: 20-Amp, Mini ATM Type
 DIN Chassis Dimensions: 7" X 7" X 4" (178mm x 178mm x 100mm)

CEA Power Ratings



Main Amplifier Power Output:

18 Watts RMS x 4 channels into 4-Ohms @ < 1% THD+N
 Signal to Noise Ratio: 70dBA below reference (Reference: 1 Watt, 4-Ohms)
 Frequency Response: 20 Hz - 20 kHz, -3dB.
 Reference Supply Voltage: 14.4VDC

Center Amplifier Power Output:

22 watts RMS X 1 channels into 4-Ohms @ < 1% THD+N
 Signal to Noise Ratio: 70dBA below reference. (Reference: 1 watt, 4-Ohms)
 Frequency Response: 20Hz to 20 kHz, -3dB
 Reference Supply Voltage: 14.4VDC

**Specifications subject to change without notice.*

PREPARACIÓN

Felicitaciones por su compra del Receptor Multimedia Móvil Jensen VM9022.

Es buena idea leer completamente las instrucciones antes de iniciar la instalación. Recomendamos hacer instalar su Jensen VM9022 por una tienda reconocida.

Características

DVD

- Proporción de Pantalla - Cinema, Normal y OFF (Standby o esperando)
- Avance Rápido, Retroceso Rápido - 2X, 4X, 8X y 32X
- Reproducción, Pausa, Detención, Próximo Capítulo y Capítulo Previo
- ESP - Búfer de 2MB

CD / MP3 / WMA

- Compatible con etiqueta ID3
- Búsqueda de Directorio (Solamente MP3 / WMA)
- Acceso Directo a Pista vía Control Remoto
- Quema hasta 1500 archivos MP3 y WMA en un DVD+R/RW
- Búsqueda de Pista Audible en Avance / Retroceso
- Aleatorio, Repetición e Introducción
- Reproducción, Pausa, Detención, Próxima Pista y Pista Previa
- ESP - Búfer de 2MB

AM/FM

- Espaciamiento de Frecuencia de EEUU/Europa/Latinoamérica/Asia
- Programación de 30 estaciones (18 FM, 12AM)
- Estéreo/mono automático
- Local / Distante
- Almacenamiento Automático / Exploración de Vista Previa
- RDS (Sistema de Datos de Radio)

Compatible con Radio Satelital

- Compatible con Radios SM y Sirius (Vendidos por separado)
- Requiere XMDJEN100 y Cables JXMC para XMD1000 solamente (Vendidos por separado)
- Nombre de Canal Satelital, Artista, Canción y Categorías en Pantalla TFT

iPod

- **jLinkDirect** - Interfaz de Conexión Directa de Alta Velocidad para acceder a Listas de reproducción, Artistas, Álbumes, Canciones, **Fotos y **Videos de iPod (**Requiere un iPod con Fotos y Video)

- El Gestionador de Energía Carga el iPod mientras está Conectado

MediaLink⁴

- Interfaz de Bajo del Tablero Permite Conectar Dispositivos Multimedia Portables
- MediaLink* incluye la Conectividad siguiente:
 - USB - Soporta Discos Duros y Memorias Extraíbles
 - DIN de 8 pines LinkDirect para iPod
 - Entrada Exclusiva de Audio de 3.5mm
 - Entrada de Audio /Video RCA

Chassis

- DIN 2.0 (Importar / ISO-DIN Montables)
- Pantalla LCD motorizada
- LCD de Matriz Activa TFT de 6.5" con Cobertura Antibrillo
- Ajuste de Ángulo de Inclinación de Pantalla
- Sistema de Control de Calor - Enfriamiento por Aire Forzado que Mantiene los Sets de Chips Operando a Temperaturas Nominales

General

- Bluetooth - Bluetooth manos libre por seguridad y conveniencia y A2DP para corriente de música desde un dispositivo de mano PDA / PMP
- Compatible con Navegación (Solamente Nav101)
- Control Remoto Infrarrojo de 38 Teclas con Joystick de 5 movimientos
- Dos Salidas de Video Compuestas para Pantallas Adicionales
- Compatible con Monitores para Asientos Posteriores MZ7-TFT con Interfaz Pantalla Toque (Touch Screen)
- Dos Entradas Auxiliares de Audio / Video
- Salida de Línea de Preamplificación de 200-Ohm - Todos los Canales de Audio
- Salida de Línea 4VRMS - Todos los Canales
- Control de Audio Rotativo
- Ecuador de Siete Bandas con Ocho Curvas de Ecuación Preconfiguradas
- Analizador de Espectro
- Salida de Línea Delantera, Posterior, Central y de Altavoz de Graves
- Amplificador Incorporado de Canal Central Integrado (40 watts x 1)
- Cruzamiento de Altavoz de Graves y de Control de Fase
- Dolby Digital / Pro-Logic II
- Control de Volumen Programable

- Entrada de Cámara Posterior (Vista de Imagen Normal y Espejo)
- Joystick de 5 Movimientos

Lo que hay en la Caja

1. Ménsulas de Montaje de Doble DIN Izquierdo y Derecho
2. Ménsula de Instalación de Media Manga de DIN Doble
3. Control Remoto con Batería
4. Cinta de Montaje del Soporte Posterior
5. Cable Jlink para iPod
6. Dos Anillos de Ajuste Cosméticos a Medida
7. Cable de Freno de Mano
8. Caja de MediaLink
9. Paño de Limpieza de Pantalla
10. Tornillos M5 x 6 y M3 x 4 para Montar el Radio a las Ménsulas
11. Arnés de Salida de Altoparlantes
12. Arnés de Entrada de Energía
13. Arnés de Cable de Canal Central

Equipamiento Opcional

- **NAV101**
El VM9022 es "compatible con navegación". Antes de acceder a cualquier función de navegación, usted debe comprar e instalar el módulo NAV101. Todas las instrucciones de instalación y operación serán incluidas con el módulo de navegación NAV101. Una vez que el NAV101 está conectado y operando adecuadamente, el modo de fuente NAV se activará. Mientras el NAV101 no está instalado, la opción NAV aparece en gris, indicando que la función no está disponible.
- **Cámara Posterior**
El VM902 es "compatible con cámara". Antes de acceder cualquier característica de cámara, debe comprar e instalar una cámara de video posterior. Una vez que la cámara posterior está conectado y operando adecuadamente, el modo de fuente CAMERA se activará. Mientras la cámara no esté instalada, la opción CAMERA aparece en gris, indicando que la función no está disponible.
- **Radio Satelital**
Vea "Operación del Radio Satelital" en la página 60.
- **jLinkCable y iPod**
Vea "Operación MP3/WMA" en la página 67.
- **Teléfono Bluetooth**
Vea "Operación de Bluetooth" en la página 70.
- **Cable del Audio de 3.5mm a de 3.5mm**
Vendido por separado.

Herramientas y Provisiones

Usted necesitará las siguientes herramientas y provisiones para instalar su VM9022:

- Llave torx, destornilladores plano y Phillips
- Cúter y peladores de cables
- Herramientas para quitar el radio existente (destornillador, set de socket wrench y otras herramientas).
- Cinta aisladora
- Herramienta crimpadora
- Luz de testeo/medición de voltios
- Conectores para crimpar
- Cable de calibre 18 para conexiones eléctricas
- Cable para altavoz de calibre 16 - 18

Desconexión de la Batería

Para prevenir un cortocircuito, asegúrese de apagar la ignición y quitar el cable negativo (-) de la batería antes de la instalación.

NOTA: Si el VM9022 se instala en un automóvil equipado con una unidad a bordo o una computadora de navegación, no desconecte el cable de la batería. Si el cable se desconecta, la memoria de la computadora puede borrarse. Bajo estas condiciones, sea muy cuidadoso durante la instalación para evitar un posible cortocircuito.

¡CUIDADO! Solamente conecte la unidad a una fuente de alimentación de 12 voltios con toma a tierra adecuada.

¡CUIDADO! Nunca instale la unidad donde pueda interferir con la visión y las condiciones de manejo seguro.

¡CUIDADO! Para reducir el riesgo de accidente de tráfico (excepto cuando lo utilice la cámara de video para mirar hacia atrás) nunca utilice la función de pantalla de video mientras maneje el vehículo. Esta es una violación a la ley federal.

¡CUIDADO! Nunca desarme o ajuste la unidad.

¡CUIDADO! Para prevenir lesiones por choque eléctrico o incendio, nunca exponga la unidad a humedad o agua.

¡CUIDADO! Nunca utilice discos irregulares.

¡CUIDADO! Para prevenir daños al mecanismo adentro de la unidad, evite impactar con el monitor TFT.

¡CUIDADO! Utilizar un fusible inapropiado puede causar daño en la unidad y resultar en incendio.

¡CUIDADO! El monitor emplea un mecanismo motorizado automático. Para evitar daños al mecanismo central, por favor, no empuje, jale o atenúe el monitor manualmente, o de otra forma que la explicada en "Ajuste de Ángulo de Inclinación del Monitor" en la página 51.

CONEXIONES MEDIALINK Y SATELITALES

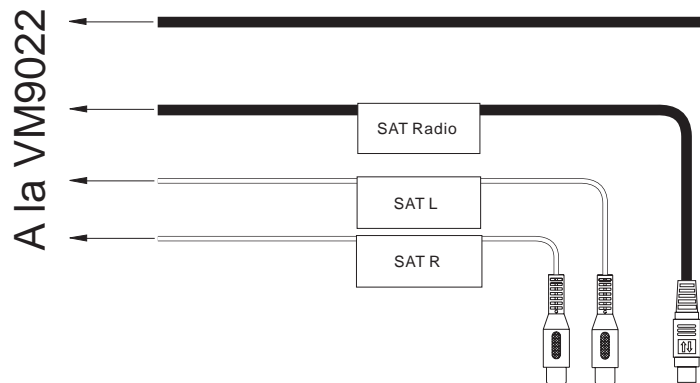

*Kit de Cable SATELITAL: JXMC o XMDJEN100 (vendido por separado)

**Radio XM o Sirius satelital (vendido por separado).

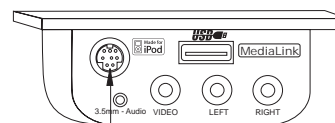
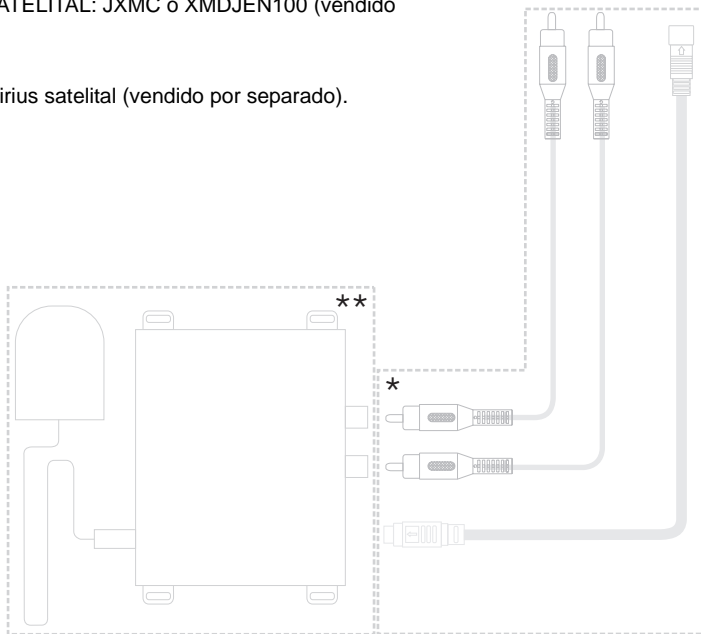

NOTA:
iPod de la generación 5
recomendado para el
mejor funcionamiento

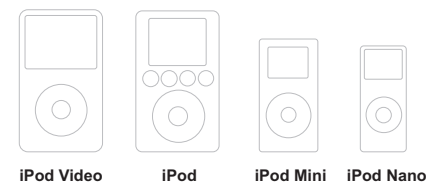

Cable del jLink de iPod
(incluido)

INSTALACIÓN

Instalación de DIN ISO

Esta unidad está diseñada para encajar en una abertura de tablero de DIN 2.0, encontradas en muchos automóviles importados. Esta unidad tiene agujeros roscados en los paneles laterales del chasis que pueden utilizarse con las ménsulas de montar originales de fábrica que vienen con algunos vehículos Toyota, Nissan, Mitsubishi, Isuzu, Hyundai y Honda para montar el radio al tablero. Por favor, consulte en su tienda local especialista en estéreos de automóviles si necesita asistencia en este tipo de instalación.

1. Quite del tablero el radio existente de fábrica o centre la consola de montaje. Guarde todos los elementos y ménsulas, pues serán utilizados para montar el nuevo radio.
2. Quite las ménsulas y elementos de montaje que vienen de fábrica con el radio existente y adhiéralos al nuevo radio.

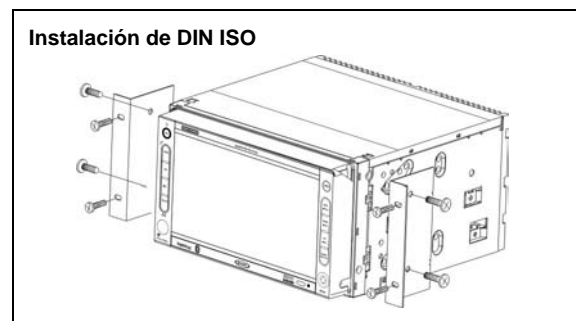

CAUIDADO: No exceda el tamaño de tornillo de M5 x 6MM. Tornillos más largos pueden tocar y dañar componentes dentro del chasis.

3. Ubique el radio en frente de la apertura del tablero de manera tal que los cables puedan pasar por la manga de montaje. Siga el diagrama de cableado cuidadosamente y asegúrese que todas las conexiones están bien hechas y aisladas con tuercas de cable o cinta aisladora. Luego de completar las conexiones del cableado, enchufe los conectores ISO en las tomas correspondientes de la parte posterior del chasis. Encienda la unidad para confirmar su operación (la ignición del vehículo debe estar encendida). Si la unidad no opera, verifique nuevamente todas las

conexiones de cables hasta que se solucione el problema.

4. Monte el ensamblaje del nuevo radio al tablero o a la consola central utilizando el procedimiento reverso al paso 1.

CAUIDADO: Para una correcta operación del equipo de CD, el chasis debe estar montado dentro de los 30° de horizontalidad. Asegúrese de que la unidad esté montada dentro de este límite.

NOTA: Es responsabilidad del usuario final instalar y operar esta unidad de forma acorde a leyes locales, estatales y federales. El cable de FRENO DE MANO, DEBE ESTAR CONECTADO como se indica en este manual.

CAUIDADO: No bloquee la salida del ventilador de enfriamiento. Si se bloquea, la unidad puede sobrecalentarse y dañarse.

Instalación Usando la Media Manga

1. Presione las palancas metálicas en ambos lados para quitar la media manga del radio.
2. Instale la media manga.
 - a. Instale el adaptador si es necesario (opcional).
 - b. Instale la media manga dentro del adaptador o del tablero (solamente utilice los tornillos provistos). No fuerce la manga al introducirla en la abertura o provoque que se doble.

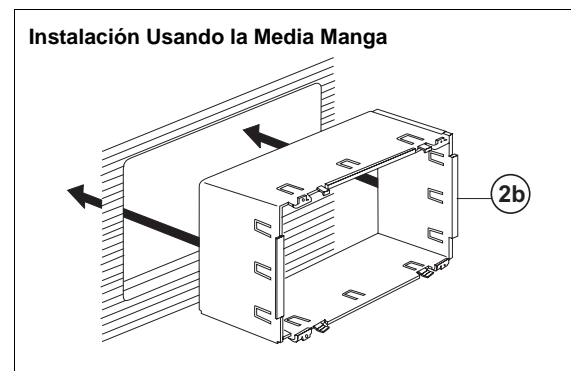

- c. Localice la serie de lengüetas para doblar en la parte superior, inferior y costados de la manga de montaje. Con la manga completamente insertada en la apertura del tablero, doble hacia afuera todas las lengüetas que sean necesarias para que la manga quede asegurada firmemente al tablero.

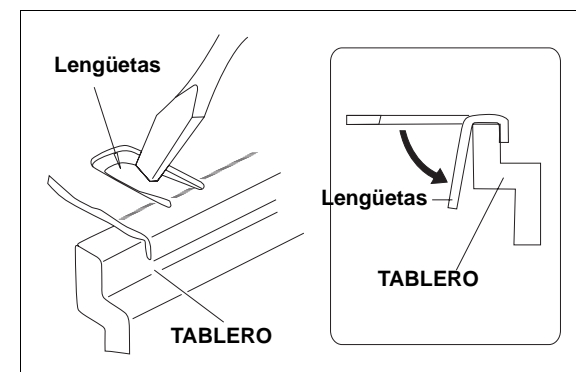

- Utilice los tornillos M5 x 6 (provistos) para instalar las ménsulas de montaje a cada lado del radio usando los agujeros indicados abajo.

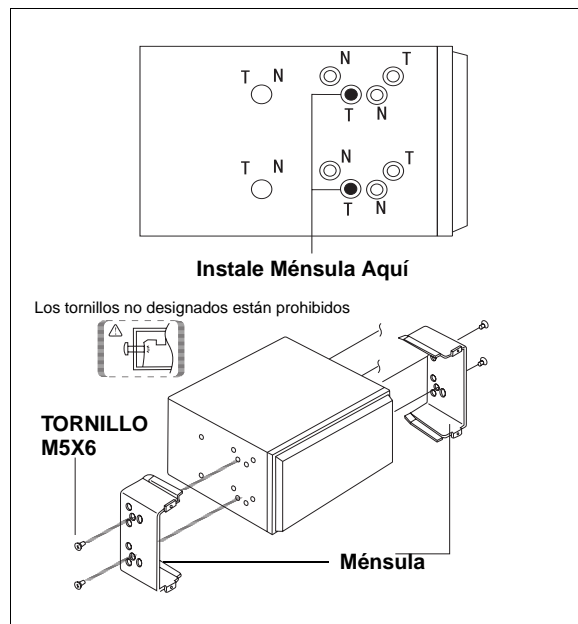

- Ubique el radio en frente de la abertura del tablero de manera tal que los cables puedan pasar por la manga de montaje.

¡CUIDADO! Tenga cuidado de no dañar el cableado del automóvil.

- Complete el cableado como se ilustra en el diagrama de cableado. Una vez que se haya completado el cableado, conecte nuevamente el terminal negativo de la batería. Si no hay un ACC disponible, conecte la

punta del ACC a la alimentación de energía con un interruptor.

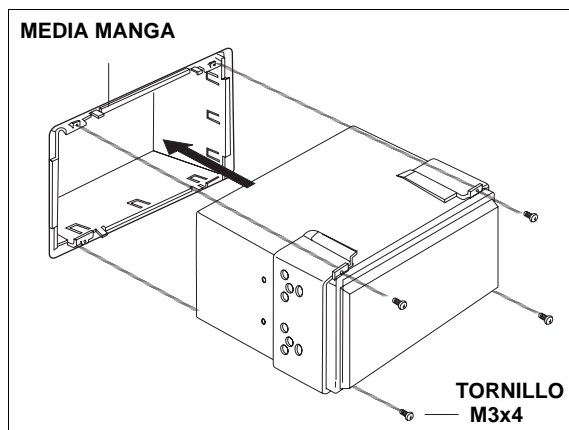

Luego de completar las conexiones del cableado, encienda la unidad para confirmar la operación (el interruptor de la ignición debe estar encendido). Si la unidad no opera, verifique nuevamente todas las conexiones de cables hasta que se solucione el problema. Una vez que se alcanza una operación correcta, apague el interruptor de ignición y proceda con el montaje final del chasis.

- Conecte el adaptador del cableado a un arnés de cableado existente.
- Conecte la punta de la antena.
- Cuidadosamente deslice el radio dentro de la media manga, asegurándose que el lado correcto esté hacia arriba, hasta que esté completamente colocado y que las presillas lo traben en su lugar.

Utilizando el Anillo de Ajuste Cosmético

Dos anillos de ajuste cosméticos se incluyen con el VM9022 para una instalación flexible. El VM9022 encajará en la mayoría de los tableros importados con ninguna o muy poca necesidad de modificación de la cavidad. Algunos tableros de vehículos domésticos en Estados Unidos aceptarán un chasis de Doble DIN, pero usualmente queda una pequeña abertura entre el radio y el tablero luego que se completa la instalación. En este caso, utilice el anillo de ajuste apropiado para sellar cualquier abertura que se presente.

Las 4 lengüetas en el anillo de ajuste se ajustarán dentro de cuatro agujeros arriba y abajo de la manga de montaje.

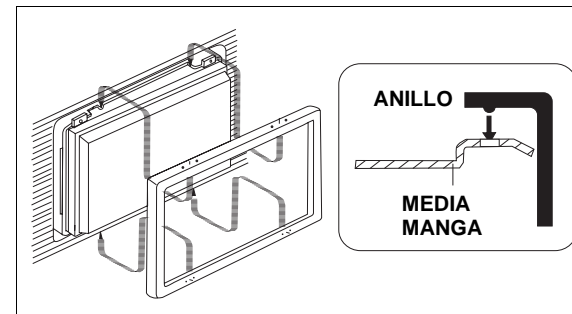

Instalando el Conector AV Externo MediaLink

El MediaLink le permite conectar una variedad de dispositivos externos, incluyendo un reproductor VCR, DVD, MP3 portátil, etc., a su VM9022 sin quitar el radio.

Para instalar MediaLink, conéctelo a los cables AUX-IN en la parte posterior del VM9022 (vea el Diagrama de Cableado), y luego instale el MediaLink en una ubicación conveniente para enchufar dispositivos auxiliares.

Reemplazando el Fusible

Cuando reemplace el fusible, hágalo por un fusible 20A nuevo. Utilizar un fusible con una calificación inadecuada puede dañar la unidad y causar fuego.

FUNCIÓN ANTIROBO

El VM9022 está equipado con una función antirrobo que requiere al usuario el ingreso de una contraseña durante el encendido inicial.

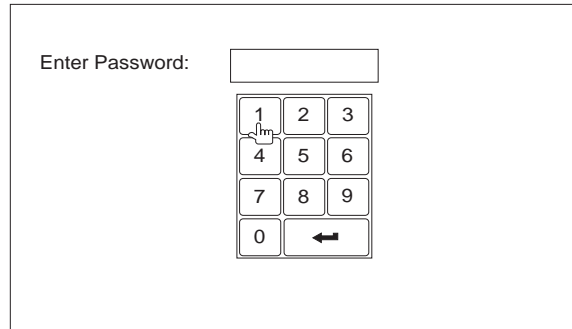

Ingresando la Contraseña de Fábrica

La contraseña por defecto es **012345 (6 dígitos)**. Ingrese la contraseña usando el teclado de pantalla y luego presione el botón **Enter** (flecha hacia abajo). También puede utilizar el teclado del control remoto para ingresar la contraseña.

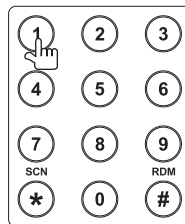

Presione el botón "Enter" la palanca de mando (18) del control remoto para confirmar.

Cambiando la Contraseña

Para cambiar la contraseña contra robos y categorías (RATINGS), realice los siguientes pasos:

1. Presione el botón **SETUP** (31) en el control remoto o toque el botón  en la pantalla para ingresar al menú "SETUP".
2. Toque RATING para ver el submenú "RATING". Un icono de un candado abierto a la derecha del campo de la contraseña indica que no se ha ingresado aún una.

3. Toque el ícono de teclado al lado de la caja azul en el campo de contraseña ("Password") para abrir el teclado de pantalla.

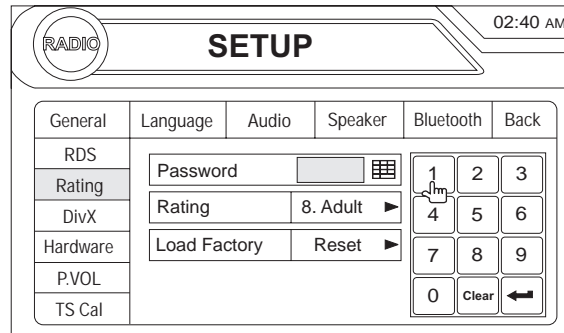

4. Ingrese la nueva contraseña de 6 dígitos y presione el botón **Enter** (la flecha).

El ícono del candado aparecerá cerrado y la nueva contraseña contra robos quedará grabada, como así también la contraseña para la protección de las categorías o RATING (vea "Funciones del Submenú Calificación" en la página 56).

NOTA: Si olvida su contraseña, contáctese con Servicio al Cliente al 1-800-323-4815.

CONTROLES Y INDICADORES

Operación de Botones

1. OPEN (Abrir)

Presione para activar el sistema mecánico automático y mover el monitor TFT a una posición visible. Presione nuevamente para cerrar la pantalla TFT.

2. DISP/TILT

Presione para pasar información disponible por la pantalla TFT.

En Modo DVD, presione para ver las barras de información superior e inferior. Presione nuevamente el botón para apagar ("Display Off").

Mantenga presionado para activar la función de inclinar pantalla (use la palanca de mando para ajustar el ángulo).

3. AS

Presione para guardar automáticamente las primeras seis estaciones fuertes en memorias preconfiguradas. Se aplica a la banda actual solamente.

4. BAND/LOC/DX

Presione el botón **BAND** para cambiar entre bandas AM, FM o SAT.

Mantenga presionado para encender u apagar la recepción de estaciones locales fuertes.

5. AUDIO

Gire para ajustar el volumen. Presione ingresar y/o confirmar las configuraciones de audio.

6. SRC (FUENTE)

Presione para seleccionar el modo de reproducción.

Cuando cambie la fuente durante la navegación, las solicitudes de voz aún se escucharán, aunque el mapa de navegación no se podrá ver. (El audio de la fuente seleccionada enmudecerá hasta que los comandos de la voz de navegación se completen, luego de lo cual el audio volverá).

7. WIDE (ANCHO)/PIC

Presione para ajustar el aspecto de la imagen en pantalla en una de dos opciones: CINEMA (CINE), NORMAL o Standby (pantalla apagada). NOTA: Solamente CINEMA y Standby están disponibles para fuentes sin video.

Mantenga presionado para ajustar Brillo y Contraste.

8. MUTE (MUDO)

Presione para silenciar el receptor. Presione nuevamente para reasumir el nivel de volumen previo.

Modo BT: Contesta llamada Bluetooth.

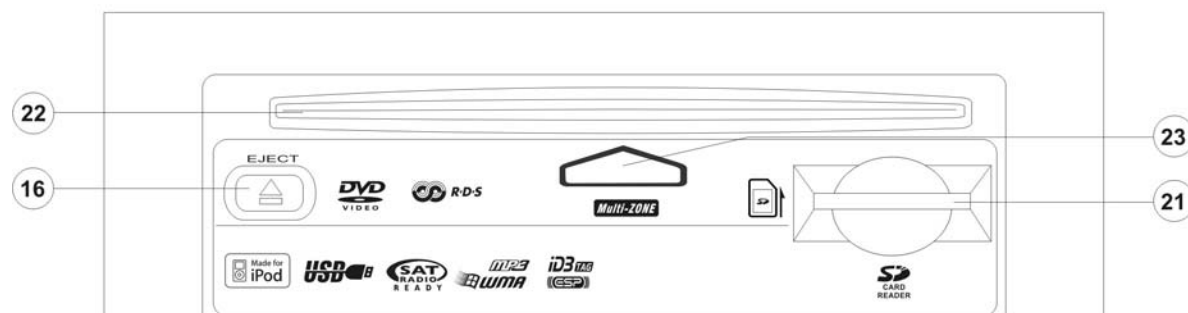
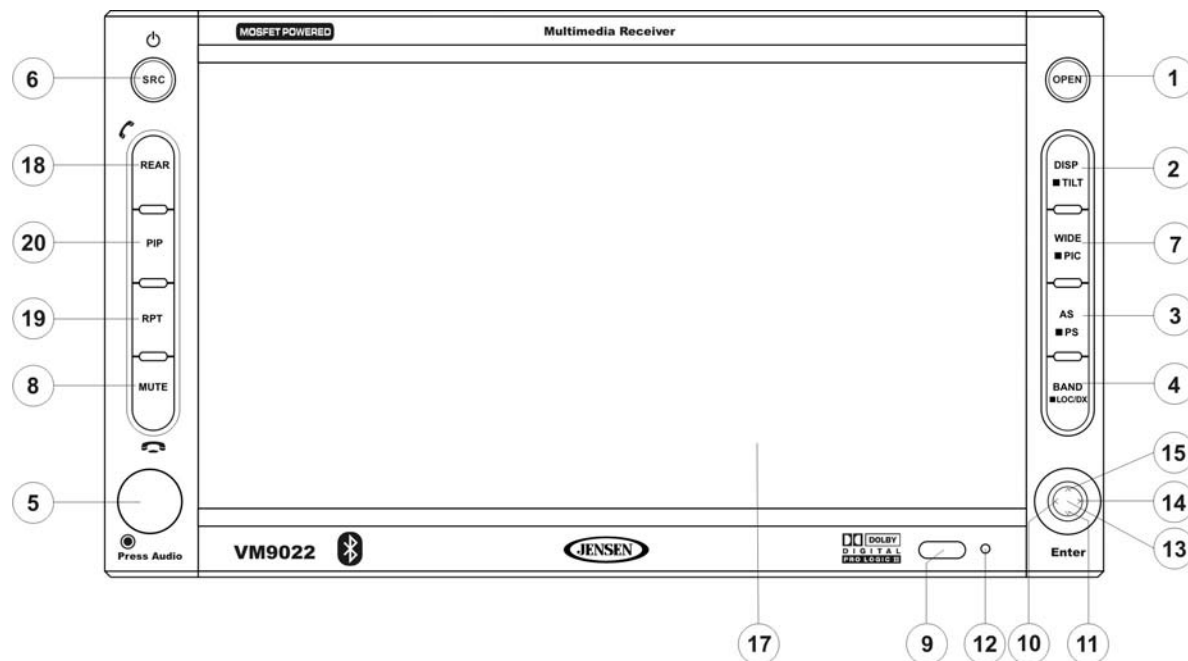

NOTA: El VM9022 posee Softmute, que permite incrementar o disminuir el volumen gradualmente cuando la función MUTE se activa o desactiva.

CONTROL REMOTO

El Remoto del VM9022 controla las zonas delantera y posterior. Para cambiar desde zona delantera a trasera, mueva la llave F/R (32) ubicada en el lado derecho del controlador..

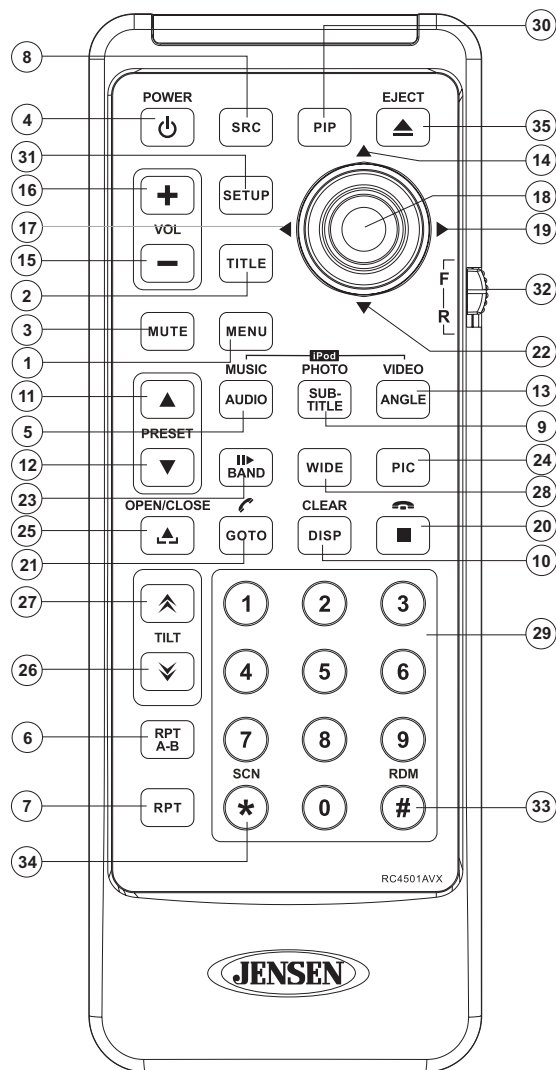
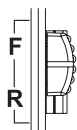

NOTA: Su control remoto puede ser ligeramente distinto del que se exhibe aquí en imagen. El diagrama superior es solamente ilustrativo.

Table 1: Funciones del Control Remoto

| Botón | | Función | | | | | |
|----------------------|------|--|--|--|--|--|--|
| Nombre | Ref# | DVD | VCD | RADIO | CD/MP3 | SATÉLITE | iPod |
| MENU | 1 | Ingresa al menú principal del disco | Enciende o apaga el PBC cuando reproduce VCD | | | Muestra pantalla de diagnóstico | Muestra el menú iPod |
| TITLE | 2 | Ingresa al menú de títulos del disco | Reproduce los primeros diez segundos de cada capítulo/título | | | Lista de categorías en modo CG | |
| MUTE | 3 | Alterna salida de audio encendido/apagado | Alterna salida de audio encendido/apagado | Alterna salida de audio encendido/apagado | Alterna salida de audio encendido/apagado | Alterna salida de audio encendido/apagado | Alterna salida de audio encendido/apagado |
| POWER/⏻ | 4 | Enciende/apaga | Enciende/apaga | Enciende/apaga | Enciende/apaga | Enciende/apaga | Enciende/apaga |
| AUDIO | 5 | Cambia el audio del lenguaje en la reproducción de un disco | | | | | Selecciona modo de Música iPod |
| RPT A-B | 6 | Configurar para reproducir en repetición desde A hasta B | Configurar para reproducir en repetición desde A hasta B | | | | |
| RPT | 7 | Repite la reproducción del capítulo actual | Repite la reproducción del capítulo actual | | Repite la reproducción de la pista actual | | Repite la reproducción de la pista actual |
| SRC (FUENTE) | 8 | Selecciona la fuente de reproducción | Selecciona la fuente de reproducción | Selecciona la fuente de reproducción | Selecciona la fuente de reproducción | Selecciona la fuente de reproducción | Selecciona la fuente de reproducción |
| SUBTITLE | 9 | Selección de lenguaje para el subtítulo | | | | | Selecciona modo de Foto iPod |
| DISP/CLEAR | 10 | Muestra información sobre la reproducción Borra lo ingresado o vuelve hacia atrás para corregir errores en modo de Acceso Directo | Muestra información sobre la reproducción Borra lo ingresado o vuelve hacia atrás para corregir errores en modo de Acceso Directo | Muestra información sobre la reproducción Borra lo ingresado o vuelve hacia atrás para corregir errores en modo de Acceso Directo | Muestra información sobre la reproducción Borra lo ingresado o vuelve hacia atrás para corregir errores en modo de Acceso Directo | Muestra información sobre la reproducción Borra lo ingresado o vuelve hacia atrás para corregir errores en modo de Acceso Directo | Muestra información sobre la reproducción Borra lo ingresado o vuelve hacia atrás para corregir errores en modo de Acceso Directo |
| PRESET ▲ | 11 | Acercamiento cuando reproduce DVD, DivX o Foto | Acercamiento | Navega la lista de estaciones preconfiguradas | Ventana de lista de navegación | Navega la lista de estaciones preconfiguradas | Ventana de lista de navegación |
| PRESET ▼ | 12 | Aleja cuando reproduce DVD, DivX o Foto | Alejamiento | Navega la lista de estaciones preconfiguradas | Ventana de lista de navegación | Navega la lista de estaciones preconfiguradas | Ventana de lista de navegación |
| ANGLE | 13 | Reproduce el disco en un ángulo diferente de la escena (si está disponible) | Reproduce un CD de Imágenes con ángulo diferente del exhibido (si está disponible) | Apaga el teclado de MEMORIA | | Apaga el teclado de MEMORIA | Selecciona modo de Música iPod |
| Joystick ^ | 14 | Adelante el contenido del disco | Adelante el contenido del disco | | Adelante el contenido del disco | | Accede al Menú de iPod |
| VOL - | 15 | Baja el volumen | Baja el volumen | Baja el volumen | Baja el volumen | Baja el volumen | Baja el volumen |
| VOL + | 16 | Sube el volumen | Sube el volumen | Sube el volumen | Sube el volumen | Sube el volumen | Sube el volumen |
| Joystick < | 17 | Selecciona el capítulo siguiente para reproducir | Selecciona el capítulo siguiente para reproducir | Busca una estación de radio disponible subiendo en frecuencia | Selecciona la pista siguiente para reproducir | Busca una estación de radio disponible subiendo en frecuencia | Selecciona la pista siguiente para reproducir |
| Joystick (presionar) | 18 | ENTER, Detiene la reproducción/Inicia la reproducción | ENTER, Detiene la reproducción/Inicia la reproducción | Escaneo automático de memoria | ENTER, Detiene la reproducción/Inicia la reproducción | ENTER, Cambia el menú en pantalla entre modo CAT/CH | ENTER |
| Joystick > | 19 | Selecciona el capítulo siguiente para reproducir | Selecciona el capítulo siguiente para reproducir | Busca una estación de radio disponible subiendo en frecuencia | Selecciona la pista siguiente para reproducir | Busca una estación de radio disponible subiendo en frecuencia | Selecciona la pista siguiente para reproducir |
| ■ | 20 | Detiene la reproducción | Detiene la reproducción | | Detiene la reproducción | | |

Table 1: Funciones del Control Remoto

| Botón | | Función | | | | | |
|---|------|---|---|---|---|---|---|
| Nombre | Ref# | DVD | VCD | RADIO | CD/MP3 | SATÉLITE | iPod |
| GOTO | 21 | Ingresar en modo de Acceso Directo | Ingresar en modo de Acceso Directo | Ingresar en modo de Acceso Directo | Ingresar en modo de Acceso Directo | Ingresar en modo de Acceso Directo | Ingresar en modo de Acceso Directo |
| Joystick V | 22 | Retroceso rápido del contenido del disco | Retroceso rápido del contenido del disco | | Retroceso rápido del contenido del disco | | Detiene la reproducción/Inicia la reproducción |
| >/BAND | 23 | Avance Lento / Retroceso Lento X2, X4, X8 | Reproducción/Pausa | Selecciona Bandas AM/FM | Reproducción/Pausa | Selecciona bandas SAT1, SAT2 o SAT3 | |
| PIC | 24 | Muestra Controles de Brillo / Contraste | Muestra Controles de Brillo / Contraste | Muestra Controles de Brillo / Contraste | Muestra Controles de Brillo / Contraste | Muestra Controles de Brillo / Contraste | Muestra Controles de Brillo / Contraste |
| OPEN/CLOSE | 25 | Abre/Cierra el monitor TFT | Abre/Cierra el monitor TFT | Abre/Cierra el monitor TFT | Abre/Cierra el monitor TFT | Abre/Cierra el monitor TFT | Abre/Cierra el monitor TFT |
| TILT ⚓ | 26 | Reduce el ángulo de inclinación del monitor | Reduce el ángulo de inclinación del monitor | Reduce el ángulo de inclinación del monitor | Reduce el ángulo de inclinación del monitor | Reduce el ángulo de inclinación del monitor | Reduce el ángulo de inclinación del monitor |
| TILT ⚓ | 27 | Incrementa el ángulo de inclinación del monitor | Incrementa el ángulo de inclinación del monitor | Incrementa el ángulo de inclinación del monitor | Incrementa el ángulo de inclinación del monitor | Incrementa el ángulo de inclinación del monitor | Incrementa el ángulo de inclinación del monitor |
| WIDE | 28 | Selecciona modo de reproducción: CINEMA, NORMAL o Standby. | Selecciona modo de reproducción: CINEMA, NORMAL o Standby. | Selecciona modo de reproducción: CINEMA, NORMAL o Standby. | Selecciona modo de reproducción: CINEMA, NORMAL o Standby. | Selecciona modo de reproducción: CINEMA, NORMAL o Standby. | Selecciona modo de reproducción: CINEMA, NORMAL o Standby. |
| 1, 2, 3, 4, 5, 6, 7, 8, 9, 0 (Teclado Numérico) | 29 | Ingresar directamente al capítulo | | 1-6 selecciona lo que está en memoria en la banda actual | Ingresar directamente a la pista | 1-6 selecciona lo que está en memoria en la banda actual | |
| PIP | 30 | Vista Imagen en Imagen (Picture In Picture) de las fuentes Delantera, Trasera o NAV | Vista Imagen en Imagen (Picture In Picture) de las fuentes Delantera, Trasera o NAV | Vista Imagen en Imagen (Picture In Picture) de las fuentes Delantera, Trasera o NAV | Vista Imagen en Imagen (Picture In Picture) de las fuentes Delantera, Trasera o NAV | Vista Imagen en Imagen (Picture In Picture) de las fuentes Delantera, Trasera o NAV | Vista Imagen en Imagen (Picture In Picture) de las fuentes Delantera, Trasera o NAV |
| SETUP | 31 | Muestra el menú de Configuración | Muestra el menú de Configuración | Muestra el menú de Configuración | Muestra el menú de Configuración | Muestra el menú de Configuración | Muestra el menú de Configuración |
| F/R | 32 | F controla la zona delantera R controla la zona posterior | F controla la zona delantera R controla la zona posterior | F controla la zona delantera R controla la zona posterior | F controla la zona delantera R controla la zona posterior | F controla la zona delantera R controla la zona posterior | F controla la zona delantera R controla la zona posterior |
| RDM | 33 | Reproduce todos los capítulos en orden aleatorio | | | Reproduce todas las pistas en orden aleatorio | | Reproduce todas las pistas en orden aleatorio |
| SCN | 34 | | | Escaneo de vistas previas | Reproduce los primeros diez segundos de cada pista | Escaneo de vistas previas | |
| EJECT | 35 | Eyecta el disco | Eyecta el disco | Eyecta el disco | Eyecta el disco | Eyecta el disco | Eyecta el disco |

USING THE TFT MONITOR

Abrir/Cerrar el Monitor TFT

Abrir el Monitor TFT

Presione el botón OPEN (1) en el panel delantero o presione el botón (▲, 25) en el control remoto para deslizar el panel del monitor hacia abajo y mostrar las ranuras de disco y de tarjeta SD.

Cerrar el Monitor TFT

Presione el botón OPEN (1) en el panel delantero o presione el botón (▲, 25) en el control remoto para cerrar el panel del monitor.

Ajuste de Ángulo de Inclinación del Monitor

Una característica conocida de los paneles LCD es la calidad de la imagen en relación al ángulo de visión. El ángulo del monitor se puede ajustar para una visión óptima utilizando uno de los siguientes métodos.

Ajuste de Ángulo Paso a Paso

Presione el botón (↗, 26) o (↘, 27) en el control remoto para ajustar el ángulo de inclinación de la pantalla de un paso por vez.

Ajuste de Ángulo Continuo

Mantenga presionado el botón (↗) o (↘) en el panel de control o control remoto para ajustar el ángulo de inclinación en movimiento continuo.

Uso en Dirección Reversa

Si se conecta una cámara de video con vista hacia atrás, si la unidad está encendida, y si el monitor se encuentra dentro del compartimento principal de la unidad, el monitor automáticamente se mueve a una posición visible y enciende el modo CÁMARA (CAMERA) cuando se maneja en reversa. Cuando se detiene el retroceso, el monitor vuelve a su compartimiento principal.

Si el monitor está en modo de pantalla, el monitor automáticamente cambia a modo CÁMARA (CAMERA) cuando se maneja en reversa. Cuando se detiene el retroceso, el monitor vuelve al modo original.

Proporción de la Imagen

Presione el botón WIDE (28) en el control remoto o el botón WIDE/PIC (22) en el monitor para ajustar la proporción de la imagen de siguiente forma (solamente activo con fuente de video):

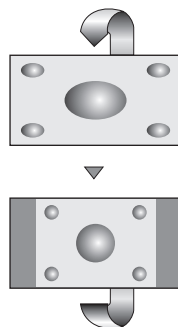

CINEMA (CINE)

Toda la pantalla se extiende horizontalmente a una proporción 16 a 9. La proporción de extensión es la misma en cualquier punto.

NORMAL

La imagen en pantalla convencional tiene una proporción de 4 a 3 horizontal a vertical, dejando un área en blanco en los lados derecho e izquierdo de la pantalla.

STANDBY

La pantalla se pone negra. Toque la pantalla para reasumir.

Configuración de la Imagen

Muestra el modo de salida de video para cada fuente de reproducción.

Table 2: Modos de Salida de Video

| Fuente de Reproducción | Modos de Salida de Video |
|------------------------|--------------------------|
| RADIO | Modo RGB |
| SAT | Modo RGB |
| DISC | Modo RGB |
| BT | Modo RGB |
| AUX 1 | Modo CVBS* |
| AUX 2 | Modo CVBS* |
| NAV | Modo RGB |
| CAMERA | Modo CVBS* |

*CVBS - Señas de base de banda de video compuesta (Composite Video Baseband Signal)

Procedimiento de Ajuste de Parámetro

- Ingresar en Modo de Configuración de Calidad de Imagen:**
Presione el botón PIC (24) en el remoto o mantenga presionado el botón WIDE/PICTURE (22) en el monitor.

- Seleccione los elementos a configurar:**
Use los botones del joystick arriba/abajo para seleccionar brillo o contraste.
- Configure los Parámetros:**
Use los botones del joystick izquierdo/derecho para modificar las configuraciones.
- Salir del Modo de Configuración de Calidad de Imagen:**
Presione el botón PIC en el control remoto o el botón WIDE/PICTURE en el monitor.

Freno de Mano

Bloqueo de Freno de Estacionamiento

Cuando el cable rosa de estacionamiento está conectado al interruptor de freno del vehículo, el monitor TFT delantero mostrará videos solamente cuando el freno de mano esté activado. Antes de iniciar la secuencia de freno de mano, el radio debe estar encendido con el disco de video insertado y reproduciéndose.

Secuencia de Freno de Mano

Hay dos situaciones que pueden iniciar la Secuencia de Freno de Mano (este es el método preferido). La ventana de tiempo se da entre 3 y 5 segundos.

- El freno de manos está enganchado (activado) cuando el vehículo se enciende o la ignición/accesorio se enciende. Para activar el video, la siguiente secuencia de eventos se debe completar:
 - Suelte el freno de mano por 3 a 5 segundos.
 - Aplique nuevamente el freno de mano
 - El video se debe mostrar en el monitor TFT dentro de los 1 o 2 segundos.
- El freno de manos está desenganchado (desactivado) cuando el vehículo se enciende o la ignición/accesorio se enciende. Para activar el video, la siguiente secuencia de eventos se debe completar:
 - Coloque el freno de mano por 3 a 5 segundos.
 - Suelte el freno de mano por 3 a 5 segundos.
 - Aplique nuevamente el freno de mano
 - El video se debe mostrar en el monitor TFT dentro de los 1 o 2 segundos.

INSTRUCCIONES DE OPERACIÓN

Encendido / Apagado

Presione el botón **SRC** (6) (o cualquier otro botón en el frente de la unidad excepto el de reinicio), o el botón **POWER** (4) en el control remoto, para encender la unidad. Los botones en la parte delantera de la unidad se iluminan y el estado del modo actual aparece en la pantalla TFT (17).

Mantenga presionado el botón **POWER** para apagar la unidad. El monitor de vuelve al compartimento principal.

Confirmación Bip Audible

Un sonido audible confirma la selección de cada función. El tono de Bip se puede desactivar a través del menú de Configuración.

Ajuste de Volumen

Para incrementar o bajar el volumen, gire el codificador giratorio (5) en el panel delantero o presione los botones **VOL+VOL-** (15,16) en el control remoto. Cuando el volumen alcanza "0" o "40", un sonido de bip indica que el límite de ajuste se alcanzó. El volumen va desde "0" a "40". La pantalla LCD o TFT exhiben el nivel de volumen por 3 segundos.

Volumen de Encendido Programable

Esta característica permite al usuario seleccionar el volumen de encendido sin que influya el volumen al momento de apagar la unidad. Para programar un nivel específico de encendido, gire el control de **AUDIO** (2) para ajustar el volumen a un nivel deseado. Mantenga presionado el botón de **AUDIO** mientras se muestra en pantalla el icono del altavoz amarillo y la indicación de nivel. La unidad sonará dos bip para confirmar la configuración del volumen de encendido.

Mute (mudo)

Presione el botón **MUTE** en el panel delantero (8) o en el control remoto (3) para enmudecer el volumen de la unidad. Presione el botón **MUTE** nuevamente para restablecer el volumen. "MUTE" aparece en el LCD. Ajustar el volumen o utilizar cualquiera de las funciones de configuración de audio cancela la función de enmudecer.

Línea Muda

Si el cable de mudo "MUTE" está conectado, la salida del audio se enmudece cuando una llamada de teléfono se recibe en el teléfono del auto.

Selección de Fuente de Reproducción

Presione el botón **SRC** (6) en el panel delantero o (8) en el control remoto para cambiar entre fuentes de reproducción disponibles en el siguiente orden: RADIO, SAT, DISC, NAV, BT, iPod, SD, USB, AUX1, AUX2 y CAMERA. El modo de reproducción aparece en las pantallas TFT y LCD.

Dispositivos Auxiliares

Los dispositivos periféricos externos se pueden conectar a esta unidad por la salida RCA (AUX IN 2) o por MediaLink⁴.

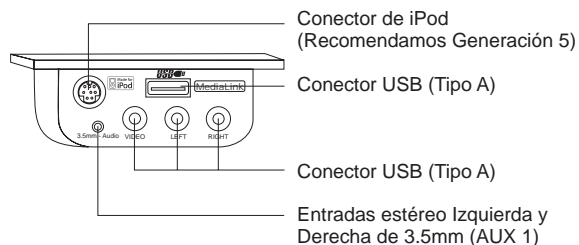

Seleccione "AUX 1" para reproducir un dispositivo auxiliar conectado por el RCA o las entradas 3.5mm de MediaLink. Por ejemplo, usted puede pasar archivos de música de un reproductor portátil, video desde una cámara de video o incluso ver fotos guardadas en una cámara digital.

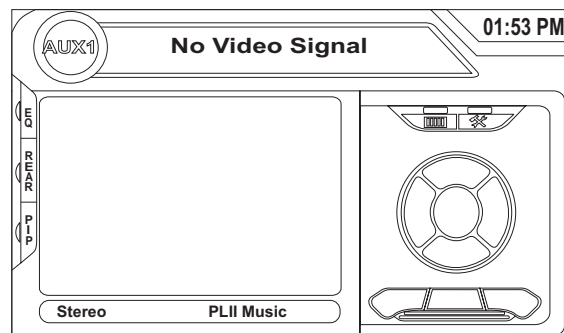

Seleccione el modo "AUX2" para acceder y controlar los dispositivos auxiliares conectados a las entradas "AUX IN 2" en la parte posterior del radio.

Seleccionando la Fuente mientras Navega

Mientras navega, otras fuentes se pueden seleccionar y escuchar tales como Radio AM-FM, CD, etc. Para

seleccionar una fuente, presione el botón **SRC** (6) y luego selecciona una fuente desde el Menú de Fuentes Delantero (Front Source Menu). Las solicitudes de voz del navegador se escucharán automáticamente, a pesar que el mapa de navegación no se pueda ver. (El audio de la fuente seleccionada enmudecerá hasta que los comandos de la voz de navegación se completen, luego de lo cual el audio volverá).

Menú de Fuente

Para acceder al menú de fuente (SOURCE MENU), toque la pantalla TFT en la esquina superior izquierda.

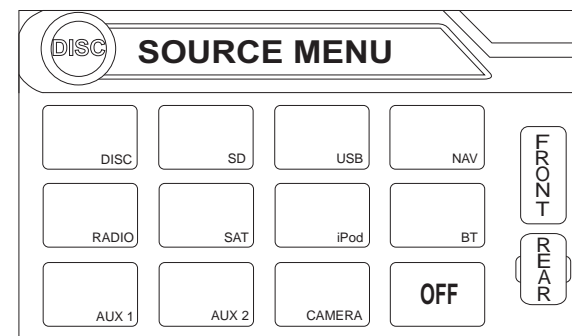

Este menú le permite seleccionar una fuente para la zona delantera o posterior. Toque delantero (FRONT) o posterior (REAR) para elegir la zona para la cual le gustaría especificar la fuente. (Vea "Operación de la Multizona" en la página 54.)

Menú de Control de Audio

El menú de Control de Audio posee un ecualizador gráfico de 7 bandas, que le permite ajustar fácilmente su sistema de audio para alcanzar las características acústicas de su vehículo, las cuales varían de acuerdo al tipo de vehículo y sus medidas. Una configuración adecuada del Balance izquierdo-derecho y delantero-trasero potencia los efectos del ecualizador de la cabina.

Presione el botón **AUDIO** (5) en el panel de delantero para acceder al menú de audio.

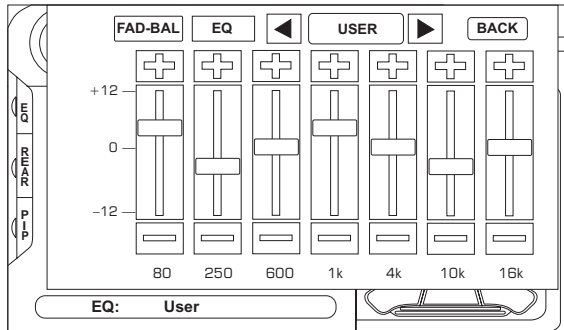

Para ajustar un control de audio:

1. Presione los botones del joystick izquierdo o derecho para iluminar la característica de audio que desea ajustar.
2. Presione el botón **ENTER** en el joystick en el panel de control (13) o en el control remoto (18) para seleccionar la opción iluminada.
3. Use el joystick para ajustar la característica seleccionada a la configuración deseada.

Table 3: Ajustes de Audio

| Función | Ajustes de Audio | |
|---------|---|---|
| EQ | User | En modo de usuario, usted puede ajustar manualmente cada una de las siete bandas de frecuencia. |
| | Acoustic | Use las flechas en pantalla para seleccionar la curva de ecualización predefinida. |
| | Urban | |
| | Rave | |
| | Latin | |
| | Dance | |
| | Hip Hop | |
| | Rock | |
| FAD-BAL | Use esta pantalla para justar los niveles de salida para cada altavoz en su sistema envolvente (surround) desde 0 a -24dB. Usted también puede ajustar el volumen maestro desde pantalla. | |

NOTA: El modo EQ automáticamente cambiará a "USER" cuando bandas de ecualización individuales se ajusten.

Una configuración adecuada del Balance izquierdo-derecho y delantero-trasero complementan los efectos del ecualizador de cabina.

El menú de Audio saldrá automáticamente luego de cinco segundos de inactividad. Para salir rápidamente, toque la esquina superior derecha de pantalla o mantenga presionado el botón de **AUDIO** (5).

Opciones de Pantalla Alternativas

Un menú ubicado en la parte izquierda de la pantalla provee acceso inmediato a las funciones de Ecualización, vista de pantalla de Zona Posterior y PIP (Pantalla en Pantalla).

- **EQ:** para ver el Analizador de Espectro > Ecualizador.
- **REAR:** Toque para ver la pantalla de Zona Posterior. Las opciones de control aparecen bajo las imágenes PIP, dependiendo de la fuente.

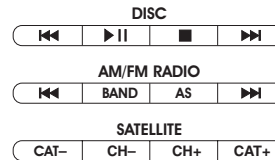

- **PIP:** Toque para ver la Zona Posterior, Zona Delantera actual o pantalla NAV. Use las flechas izquierda/derecha de abajo de la imagen PIP para cambiar la fuente PIP.



Reinicio del Sistema

Para corregir una interrupción del sistema u otra operación ilegal, utilice la punta de un lápiz para presionar el botón de reinicio (12) ubicado en la esquina delantera derecha inferior de la unidad. Luego del reinicio del sistema, la unidad reestablece todas las configuraciones de fábrica.



[RESET] Button

NOTA: Si la unidad se reinicia mientras está en ejecución un DVD, el DVD resume su reproducción una vez que el reinicio se complete.

OPERACIÓN DE LA MULTIZONA

Se puede reproducir fuentes independientes simultáneamente en el VM9022. Por ejemplo, se puede ver una consola de video juego en la pantalla delantera mientras un video en DVD se muestre para los pasajeros de atrás.

Limitaciones de Multizonas

DVD, USB y Tarjeta SD no se pueden seleccionar simultáneamente para vista Delantera y Posterior. Por ejemplo, si un DVD se selecciona para la Zona Posterior, entonces las otras fuentes no se pueden seleccionar para ser vistas en la Zona Delantera: DVD, USB o Tarjeta SD. Si un DVD se selecciona para la Zona Delantera, entonces las otras fuentes no se pueden seleccionar para ser vistas en la Zona Posterior: DVD, USB o Tarjeta SD.

Conectando la Pantalla Táctil de la Zona Posterior

Usted puede conectar hasta dos monitores adicionales (vendidos por separado) par los pasajeros de atrás, uno de los cuales puede ser de Pantalla Táctil. Usted también puede conectar un sistema de auriculares inalámbricos a uno de sus monitores posteriores, como se ilustra abajo.

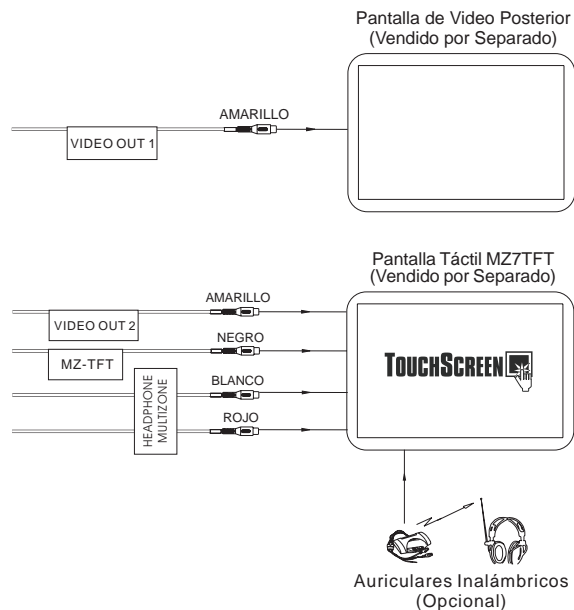

Cambiando la Fuente de la Zona Posterior

Para acceder al menú de fuente (SOURCE MENU), toque la pantalla TFT en la esquina superior izquierda.

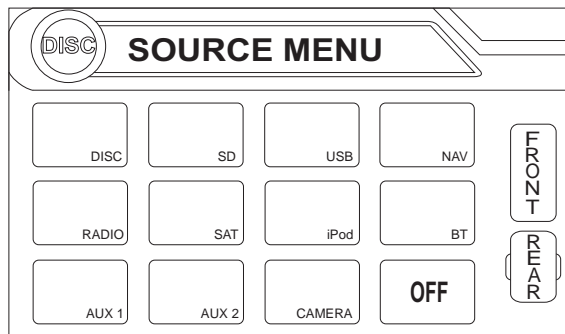

Este menú le permite seleccionar una fuente para la zona delantera o posterior. Toque delantero (FRONT) o posterior (REAR) para elegir la zona para la cual le gustaría especificar la fuente.

Controlando la(s) Pantalla(s) de la Zona Posterior

Si usted tiene una pantalla táctil posterior instalada, usted puede tocar la pantalla para controlar la mayoría de las funciones de la zona posterior.

Usted también puede usar un control remoto. El remoto del VM9022 controla las zonas delantera y posterior. Para cambiar desde zona delantera a trasera, mueva la llave **F/R** (32) ubicada en el lado derecho del controlador.



NOTA: Usted no puede cambiar o controlar la fuente de la zona delantera desde la pantalla de video de la zona posterior.

Toque el botón **REAR** (posterior) en el lado izquierdo de la pantalla para ver una imagen "Picture in Picture" de la pantalla posterior.

Apagando la Pantalla Posterior

Toque el botón **OFF** (en el MENÚ DE FUENTE) para suspender la operación en la pantalla posterior. Cualquier operación asignada exclusivamente a la fuente posterior se suspenderá hasta que se reactive usando la pantalla táctil de la zona delantera o posterior o el control remoto.

MENU DE CONFIGURACIÓN

Para acceder a las configuraciones del sistema, presione el botón SETUP (31) en el control remoto o toque el botón en la pantalla para ingresar al menú "SETUP". El submenú "GENERAL" aparece iluminado en azul.

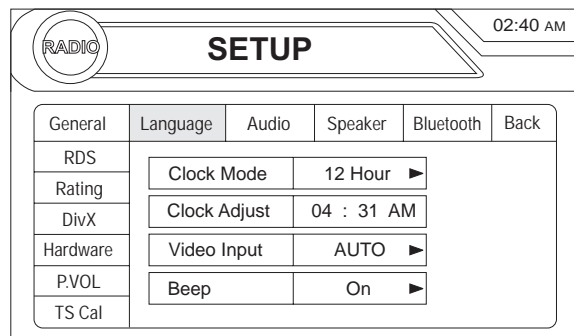

Accediendo a los Ítems del Menú

Toque el nombre del submenú o use el joystick para seleccionarlo (Lenguaje, Audio, RDS, etc.).

Estas características disponibles para ajustarse bajo la opción de submenú iluminada aparecerán en el centro de la pantalla.

Ajustando una Función

- Use la pantalla táctil o presione los botones \wedge o \vee en el joystick para seleccionar la característica a ajustarse.
- Ingrese el campo de opción para la característica que usted desea ajustar presionando la pantalla táctil o presionando el botón **ENTER** (en el joystick). Un submenú aparece en segunda fila con la opción seleccionada remarcada en azul.
- Seleccione un nuevo valor usando la pantalla táctil o presionando los botones \wedge o \vee en el joystick.
- Use la pantalla táctil o presione el botón **ENTER** (en el joystick) para confirmar la configuración.

Funciones del Submenú General

| Configuración | Opciones | Función |
|---------------|----------|---|
| Modo Reloj | 12 Horas | El reloj muestra el horario en 12 horas utilizando AM y PM. |
| | 24 Horas | El reloj muestra el horario en 24 horas hasta las 23:59. |

| Configuración | Opciones | Función |
|---|-----------|--|
| Clock Adjust (Ajuste del Reloj) | (HH:MM) | El reloj aparece en la esquina superior derecha de pantalla y en el LCD durante ciertas operaciones. NOTA: La indicación AM/PM cambiará mientras siga ajustando las horas pasada las 12. |
| Entrada de Video (El circuito de entrada detecta automáticamente la señal de video desde una fuente Aux In) | NTSC | Las señales de color salen en el formato estándar NTSC. |
| | PAL | Las señales de color salen en el formato estándar PAL. |
| | Auto | La salida de señal de color cambia automáticamente basado en el video la señal de entrada de video actual -NTSC o PAL |
| Beep | Encendido | Cuando está encendido, un sonido audible confirma la selección de cada función. |
| | Apagado | No hay sonidos de bip. |

Funciones del Submenú Lenguaje

Si un DVD soporta más de 1 Subtítulo o lenguaje de Audio, todos los lenguajes están disponibles para ser seleccionados durante la reproducción. Si el DVD no soporta el lenguaje seleccionado, entonces se utiliza el lenguaje predeterminado.

| Configuración | Opciones | Función |
|---------------|----------|--|
| OSD | English | Lo que muestra la Pantalla aparece en Inglés. |
| DVD Audio | English | El Audio del DVD se escucha en Inglés cuando la opción está disponible. |
| | Spanish | El Audio del DVD se escucha en Español cuando la opción está disponible. |
| | French | El Audio del DVD se escucha en Francés cuando la opción está disponible. |

| Configuración | Opciones | Función |
|---------------|----------|--|
| DVD Subtitle | English | Los subtítulos del DVD automáticamente aparecen en Inglés cuando están disponibles. |
| | Spanish | Los subtítulos del DVD automáticamente aparecen en Español cuando están disponibles. |
| | French | Los subtítulos del DVD automáticamente aparecen en Francés cuando están disponibles. |
| | Off | Los subtítulos del DVD no aparecen automáticamente. |
| Disc Menu | English | El menú DVD (si aplica) se muestra en Inglés. |
| | Spanish | El menú DVD (si aplica) se muestra en Español. |
| | French | El menú DVD (si aplica) se muestra en Francés. |

Funciones del Submenú Audio

| Configuración | Opciones | Función |
|---------------|----------|--|
| DRC | Off | Emplee el Control de Rango Dinámico para mejor reproducción en volúmenes bajos. |
| | On | |
| Audio Mode | Surround | Elija Estéreo para enviar la misma señal a los altavoces delantero y posterior izquierdos y derechos. Si tiene un altavoz central, usted puede optar por sonido envolvente o Surround cuando su equipo lo soporte. |
| | Stereo | |
| Pro Logic II | Music | Optimizado para la reproducción de música cuando se pasa música codificada en Dolby. |
| | Movie | Optimizado para la reproducción de video cuando se pasan películas codificadas en Dolby. |
| | Matrix | Use con multimedia codificado en Dolby Matrix. |
| Sub. W Filter | 50Hz | Seleccionando una frecuencia de cruzamiento determina una frecuencia de corte del LPF (filtro de paso bajo) del altavoz de graves. |
| | 80Hz | |
| | 100Hz | |
| | 120Hz | |
| | 150Hz | |

Funciones del Submenú Altavoz

- Elija **4 CH**, **4.1 CH** o **5.1 CH** dependiendo de la configuración del altavoz en su vehículo.

- Use la función Test Tone para verificar las configuraciones de los altavoces. Realice cambios usando el menú EQ/FAD-BAL, al cual se accede manteniendo presionado el botón **AUDIO** (en el control de volumen).
- Ajuste de Fase del Altavoz de Graves: Toque el icono sub.w para acceder a los controles de polaridad del altavoz y revertir la polaridad de señal del altavoz de graves de **0°** a **180°**. Revertir la polaridad puede mejorar la respuesta de graves relacionada a la configuración del altavoz.
- Configuración de la Demora (Delay): La Demora está disponible cuando el equipo está codificado en Dolby Digital o transmisión de bits digitales.
 - **RL** y **RR** están solamente disponibles en modo 4.0 y 4.1
 - Toque los iconos de altavoces **RL**, **RR** y **Cent** para acceder a la configuración de demora.
 - Canales Izquierdo (L) y Derechos (R) Posteriores: 0 - 15 mseg
 - Canal central: 0 - 5 mseg

Funciones del Submenú Bluetooth

| Configuración | Opciones | Función |
|---------------|----------|---|
| Bluetooth | On | Habilita la función Bluetooth. |
| | Off | Deshabilita la función Bluetooth. |
| Auto Answer | On | La unidad automáticamente responde todas las llamadas entrantes. |
| | Off | Manualmente se responde las llamadas tocando el botón "call". |
| Connect | Manual | Conecta el último teléfono móvil activo tocando el icono CONNECT cuando está desconectado. |
| | Auto | Conecta automáticamente cuando su teléfono emparejado está dentro del rango. |
| Pairing Code | | El código predeterminado es "1234". Toque el icono de teclado para abrirlo e ingresar el código de emparejamiento o pasar la contraseña requerida para la conexión de Bluetooth a su teléfono móvil. No todos los teléfonos requieren un código de emparejamiento. El código por defecto es "0000" para muchos modelos. |

Funciones del Submenú RDS

| Configuración | Opciones | Función |
|---------------|-----------|---|
| RDS | On | La unidad mostrará la información del Sistema de Datos de Radio cuando esté disponible. |
| | Off | |
| CT | On | Sincroniza automáticamente la hora de la radio basado en señales de radio RDS. |
| | Off | |
| Tuner Region | USA | Espaciador de Frecuencia AM - 10kHz Banda de Frecuencia AM - 530kHz~1720kHz Espaciador de Frecuencia FM - 200kHz Banda de Frecuencia FM - 87.5MHz~107.9MHz |
| | America 1 | Espaciador de Frecuencia AM - 10kHz Banda de Frecuencia AM - 530kHz~1720kHz Espaciador de Frecuencia FM - 100kHz Banda de Frecuencia FM - 87.5MHz~108.0MHz |
| | Arabia | Espaciador de Frecuencia AM - 9kHz Banda de Frecuencia AM - 531kHz~1620kHz Espaciador de Frecuencia FM - 100kHz Banda de Frecuencia FM - 87.5MHz~108.0MHz |
| | China | Espaciador de Frecuencia AM - 9kHz Banda de Frecuencia AM - 522kHz~1620kHz Espaciador de Frecuencia FM - 100kHz Banda de Frecuencia FM - 87.5MHz~108.0MHz |
| | America 2 | Espaciador de Frecuencia AM - 5kHz Banda de Frecuencia AM - 520kHz~1600kHz Espaciador de Frecuencia FM - 100kHz Banda de Frecuencia FM - 87.5MHz~108.0MHz |
| | Europe | Espaciador de Frecuencia AM - 9kHz Banda de Frecuencia AM - 522kHz~1620kHz Espaciador de Frecuencia FM - 50kHz Banda de Frecuencia FM - 87.5MHz~108.0MHz |
| | Korea | Espaciador de Frecuencia AM - 9kHz Banda de Frecuencia AM - 531kHz~1602kHz Espaciador de Frecuencia FM - 200kHz Banda de Frecuencia FM - 88.1MHz~1087.9MHz |

| Configuración | Opciones | Función |
|---------------|---|--|
| | OIRT (Organización Internacional de Radio y Televisión) | Espaciador de Frecuencia AM - 9kHz Banda de Frecuencia AM - 531kHz~1602kHz Espaciador de Frecuencia FM - 200kHz Banda de Frecuencia FM - 88.1MHz~107.9MHz |

Funciones del Submenú Calificación

El sistema de DVD tiene una función de bloqueo de padres incorporada para prevenir que personas no autorizadas vean contenidos restringidos. Por defecto, el sistema de clasificación se configura en la clasificación más alta (sin restricciones). El bloqueo de padres se libera solamente con la contraseña correcta. Una vez que se ingresa la contraseña, la calificación está lista para ser configurada.

| Configuración | Opciones | Función |
|---------------------------------|----------------------------------|--|
| Password (Contraseña) | ----- | Ingrese la contraseña de seis dígitos de fábrica (012345) |
| Rating (clasificación) | 1. Kid Safe (Seguridad de Niños) | Seleccione el nivel de clasificación adecuado para la audiencia a la que se dirige. |
| | 2. G | Usted puede sustituir con una clasificación más alta utilizando su contraseña. |
| | 3. PG | |
| | 4. PG-13 | |
| | 5. PG-R | |
| | 6. R | |
| | 7. NC-17 | |
| | 8. Adult | |
| Load Factory (Carga de Fábrica) | Reset (Reiniciar) | Seleccione "Reset" (reiniciar) para reestablecer la configuración de fábrica para el sistema de clasificación solamente. |

Para reestablecer la contraseña, acceda al menú "RATING" e ingrese la contraseña actual. Una vez que se ingresa la contraseña correcta, usted accede al campo "Password" e ingresa la nueva contraseña.

NOTA: Guarde la contraseña y manténgala en un lugar seguro para futura referencia. La clasificación de cada disco está marcada en el disco, en su envoltorio o documentación. Si el disco no tiene clasificación, el función de bloqueo de padres no está disponible. Algunos discos restringen solamente porciones del disco y el contenido apropiado se verá. Para detalles, por favor refiérase a la descripción del disco.

Funciones del Submenú DivX

Seleccione el submenú DivX para ver su código de registro DivX. Usted debe usar este código para registrar su reproductor, permitiéndole comprar videos usando el formato Video DivX En Demanda (On Demand).

Funciones del Submenú de Hardware

Si la cámara de video posterior está conectada, la unidad encendida y el monitor TFT está retraído dentro de la unidad, el monitor TFT automáticamente se mueve a la posición de visión y el modo Cámara se selecciona al pasar a marcha REVERSA. Cuando se cambia a MARCHA, el monitor TFT se retrae hacia adentro nuevamente luego de diez segundos.

| Configuración | Opciones | Función |
|---------------|-----------------|---|
| Camera | Normal | |
| | Mirror (Espejo) | Revierde la imagen de la cámara como si se estuviera mirando por el espejo retrovisor. |
| TFT Set Open | Auto | El panel TFT se abre automáticamente cuando la unidad se enciende. |
| | Manual | Cuando la ignición se APAGA, el panel TFT NO se retrae si previamente estaba hacia afuera |
| | Off (apagado) | Usted debe presionar el botón OPEN (1) para abrir el panel TFT. |

Si el monitor está en modo de pantalla, el monitor automáticamente cambia a modo CÁMARA (CAMERA) cuando se maneja en reversa. Cuando se detiene el retroceso, el monitor vuelve al modo original.

Funciones del Submenú P.VOL

| Configuración | Opciones | Función |
|---------------|----------|--|
| Source | DISC | Elija una fuente para la cual a usted le gustaría incrementar el volumen relativo (LEVEL). Use los botones +/- para incrementar el volumen relativo para una fuente específica hasta 6 decibeles. |
| | RADIO | |
| | SD | |
| | SAT | |
| | AUX 1 | |
| | USB | |
| | BT | |
| | AUX 2 | |
| | iPod | |
| | NAV | |

TS Cal (Calibración de Pantalla)

Para acceder a la función "Calibración de Pantalla" del menú de configuración (SETUP), seleccione la opción "TS CAL".

Luego de ingresar al modo calibración, una marca aparece en la esquina del cuadrante de la pantalla. Para iniciar la calibración, mantenga presionado la marca en cruz por un segundo hasta que se mueva al próximo cuadrante. Continúe para cada cuadrante hasta que haya completado la calibración.

Para salir sin terminar la calibración, toque el botón **BACK**.

Saliendo del Menú de Configuración de Sistema

Para salir del modo de configuración y reasumir una reproducción normal, presione el botón **SETUP** (31) en el control remoto o toque el botón **BACK** en la pantalla.

OPERACIÓN DEL SINTONIZADOR

Pantalla del Sintonizador de TFT

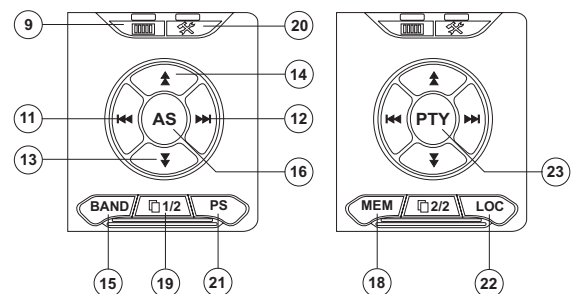
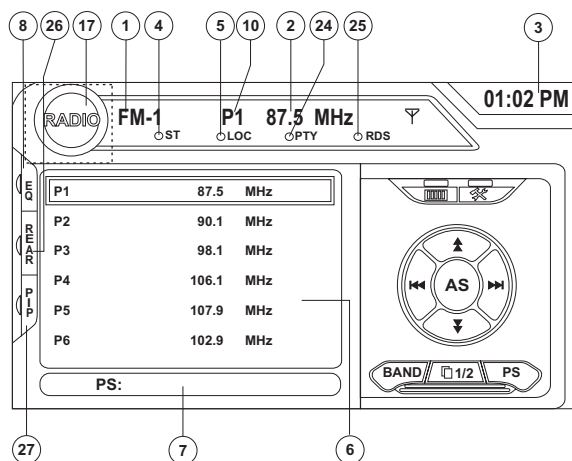

1. Indicador de Banda de Radio Actual
2. Indicador de Frecuencia de Radio
3. Reloj
4. Indicador de Transmisión en Estéreo
5. Indicador de Transmisión de Señal Local Fuerte
6. Estaciones de Radio Preseleccionada: Toque para llamar estaciones preseleccionadas
7. Información RDS: PS (Servicio de Programa), PTYP (Tipo de Programa), RT (Texto de Radio)
8. **EQ**: Toque para ver el Analizador de Espectro > Ecuador
9. Toque para acceder la pantalla de entrada directa
10. Indicador de Estaciones Actualmente en Memoria
11. |<<: Toque para buscar hacia atrás
12. >>|: Toque para buscar hacia adelante

13. ∇: Toque para sintonizar hacia atrás un lugar
14. ^: Toque para sintonizar hacia delante un lugar
15. **BAND**: Toque para cambiar entre bandas AM/FM
16. **AS**: Toque para guardar estaciones automáticamente
17. Toque para ver el menú de fuente (SOURCE MENU) y seleccionar una nueva fuente de reproducción
18. **MEM**: Vea la pantalla usada para ingresar el canal actual en la memoria preconfigurada
19. **1/2** o **2/2**: Toque el botón de esta página para ver una segunda página con botones en pantalla
20. Toque para ver el menú de configuración
21. **PS** (Escaneo Previo): Toque para escanear todas las estaciones disponibles, deteniéndose por 5 segundos en cada una y continuando hasta que se seleccione una estación
22. **LOC**: Toque para sintonizar las estaciones fuertes
23. **PTY**: Cuando se presione PTYP, las categorías de Tipos de Programa se listan, permitiendo a los escuchas encontrar programación similar por género. Cuando una categoría PTYP se selecciona de un menú de pantalla táctil, el radio iniciará un escaneo hasta la segunda categoría.
24. Indica que la función PTYP está activa
25. Indica que la función RDS está activa
26. **POSTERIOR**: Toque para ver la pantalla de fuente Posterior.
27. **PIP**: Toque para ver las fuentes Posterior, Delantera o NAV

Cambio a fuente de Sintonizador de Radio

- Toque la esquina superior izquierda de pantalla (el círculo de RADIO) para ver el menú de fuente (SOURCE MENU). Toque "RADIO".
- Presione el botón **SRC** (6) en el panel delantero o en el control remoto (8) para cambiar a la fuente AM/FM o RADIO.

Selección de banda FM/AM

Toque el botón **BAND** (15) en la pantalla, o presione el botón **BAND** (4) en la unidad o (20) en el control remoto para cambiar entre las siguientes bandas: FM1, FM2, FM3, AM1, y AM2.

NOTA: El botón de banda (BAND) en la unidad solamente trabaja cuando el TFT está cerrado.

Búsqueda de Sintonía

Para buscar la próxima estación fuerte:

- Toque el botón >>| en pantalla.
- Mueva el joystick a la derecha.

Para buscar la próxima estación más abajo:

- Toque el botón|<< en pantalla.
- Mueva el joystick a la izquierda.

Sintonía Manual

Para incrementar o bajar en la frecuencia de sintonía un lugar:

- Toque los botones ^ o ∇ en pantalla.
- Mueva el joystick a la izquierda/derecha.

Sintonía Directa

Para ingresar una estación de radio directamente, toque el

botón o presione el botón **GOTO** (21) en el control remoto para mostrar el menú de entrada directa.

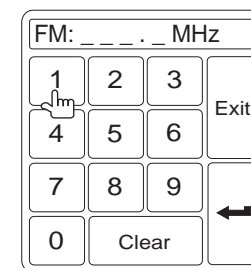

Ingrese la estación de radio deseada usando el teclado en pantalla. Presione **ENTER** para sintonizar la estación seleccionada. Para salir de pantalla sin cambiar de estación, toque **Exit**. Para limpiar lo ingresado e iniciar todo de nuevo, toque **Clear**.

Utilizando Estaciones Preconfiguradas

Seis botones numerados almacenan y sintonizan estaciones preseleccionadas por cada banda. Todas las seis estaciones almacenadas en cada banda (P1 a P6) aparecen en la pantalla.

Almacenando una Estación

1. Seleccione una banda (si es necesario), luego seleccione una estación.

2. Toque el botón **MEM** en pantalla (18) para abrir la pantalla de preselección.

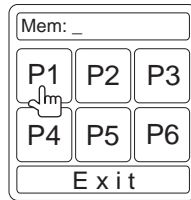

3. Toque el número preseleccionado en el cual le gustaría guardar la estación actual (o presione **EXIT** para cancelar y cerrar el menú). El número y la estación preconfigurados aparecen iluminados.

Sintonizando una Estación

1. Seleccione una banda (si es necesario).
2. Toque un botón de preselección en pantalla (6) para seleccionar la estación almacenada correspondiente.

| | | |
|----|-------|-----|
| P1 | 87.5 | MHz |
| P2 | 90.1 | MHz |
| P3 | 98.1 | MHz |
| P4 | 106.1 | MHz |
| P5 | 107.9 | MHz |
| P6 | 102.9 | MHz |

Almacenamiento Automático (AS)

Para seleccionar seis estaciones fuertes y almacenarlas en la banda actual:

1. Seleccione una banda (si es necesario).
2. Presione el botón **AS** (3) en el panel de control o toque **AS** en pantalla por más de 2 segundos para activar la función de Almacenamiento Automático (Auto Store).

The new stations replace stations already stored in that band.

Escaneo Previo (PS)

Para escanear las bandas AM o FM buscando vistas previas de estaciones disponibles en su área, toque el botón **PS** (21). Tóquelo nuevamente para detener el escaneo previo.

Buscador de Estaciones de Radio Local (LOC)

Cuando la función Local está encendida, solamente se reproducen radios locales con señal fuerte. Para activar la función Local en modo de radio AM/RM, presione y mantenga presionado el botón **BAND/LOC/DX** (4) en pantalla o toque el botón **1/2** para acceder a la segunda pantalla de opciones de menú, y luego toque el botón en pantalla LOC. Toque el botón **LOC** nuevamente para apagar Local. Cuando la función Local está activa, el indicador LOC en la parte superior de pantalla se ilumina.

OPERACIÓN DEL RADIO SATELITAL

Los escuchas pueden suscribirse a XM® Radio en la Web visitando www.xmradio.com, o llamando al (800) 967-2346. Los clientes deben tener su identificación de radio (Radio ID) a mano (vea "Mostrando el Código de Identificación (ID)". Los clientes pueden recibir un número limitado de canales gratuitos sin activación.

Los escuchas pueden suscribirse a Sirius® Radio en la Web visitando www.sirius.com, o llamando al (888) 539-SIRIUS. Los clientes deben tener su identificación Sirius a mano (Sirius ID se encuentra en el Radio Satelital, vendido por separado). Los clientes pueden escuchar muestras de música sintonizando el canal 184.

Accediendo a Modo de Radio Satelital

Presione el botón **SRC** (8) en el panel delantero o en el control remoto (8) para cambiar a la fuente SAT.

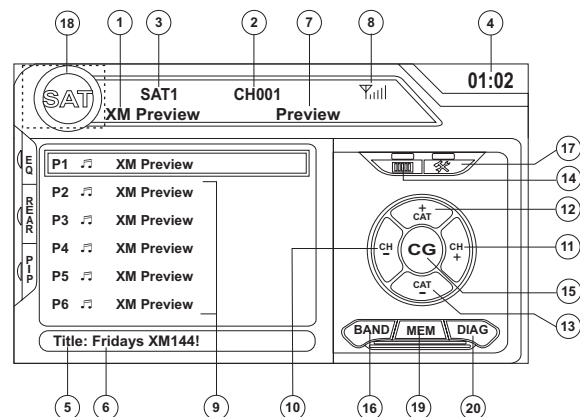

1. Nombre de canal SAT
2. Número de canal SAT
3. Banda SAT
4. Hora
5. Título de la canción
6. Nombre de artista
7. Categoría de canción
8. Indicador de intensidad de señal
9. Canales actuales/botones preseleccionados en pantalla
10. **CH -**: Seleccione el canal anterior
11. **CH +**: Seleccione el próximo canal

12. **CAT +**: Seleccione el próximo canal en la categoría actual solamente
13. **CAT -**: Seleccione el previo canal en la categoría actual solamente
14. Toque para ingresar al canal directamente usando un teclado en pantalla
15. **CG**: Modo de Acceso a Canal/Guía de Categoría
16. **BAND**: Cambia entre bandas SAT1, SAT2 y SAT3
17. Toque para ver el menú de configuración
18. Toque esta área para ver el menú de fuente (SOURCE MENU) y seleccionar una nueva fuente de reproducción
19. **MEM**: Vea la pantalla usada para ingresar el canal actual en la memoria preconfigurada
20. **DIAG**: Esta función se reserve para ser el servicio profesional como soluciones de problemas o preguntas.

Mostrando el Código de Identificación (ID)

Antes de que escuche radio satelital, usted debe inscribirse al servicio usando su número de identificación del radio. Para mostrar el ID del radio, presione los botones izquierdo o derecho (16, 17) en el joystick o los botones **CH -** or **CH +** en la pantalla táctil repetidamente para sintonizar el canal "000". La pantalla muestra el ID del radio donde usualmente se muestra el nombre del canal.

Selecionando una Estación

Use los botones izquierdo/derecho del joystick o los botones **CH -** or **CH +** en la pantalla táctil para cambiar a otra estación.

Modo de Preselección

Para ingresar en modo de preselección, toque el botón **BAND** en la pantalla, o presione el botón **BAND** (14) en la unidad o (20) en el control remoto para cambiar entre las siguientes bandas: SAT1, SAT2 o SAT3 (indicado en la esquina superior izquierda de la pantalla TFT).

Seis botones numerados almacenan y sintonizan estaciones preseleccionadas por cada banda. Todas las seis estaciones almacenadas en cada banda (P1 a P6) aparecen en la pantalla TFT.

Almacenando una Estación

1. Seleccione una banda (si es necesario), luego seleccione una estación.

2. Toque el botón **MEM** en pantalla (18) para abrir la pantalla de preselección.

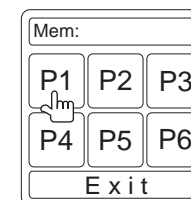

3. Toque el número preseleccionado en el cual le gustaría guardar la estación actual (o presione **EXIT** para cancelar y cerrar el menú). El número y la estación preconfigurados aparecen iluminados.

Sintonizando una Estación

1. Seleccione una banda (si es necesario).
2. Toque un botón de preselección en pantalla para seleccionar la estación almacenada ahí.

Sintonía Directa

Para ingresar una estación de radio directamente, toque el botón o presione el botón **GOTO** (21) en el control remoto para mostrar el menú de entrada directa.

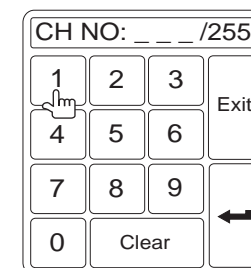

Ingrese la estación de radio deseada usando el teclado en pantalla. Toque el botón **ENTER** para sintonizar la estación seleccionada. Para salir de pantalla sin cambiar de estación, toque **Exit**. Para limpiar lo ingresado e iniciar todo de nuevo, toque **Clear**.

Modo de Guía de Canal/Categoría

Hay dos modos de búsqueda que ayuda a navegar a través de los canales o categorías. Para acceder al modo de Guía de Canal/Categoría, presione el botón **ENTER** (18) en el control remoto o el botón **CG** en la pantalla táctil.

Guía de Canal es el modo de búsqueda por defecto. Para acceder a la Guía de Categoría, presione el botón **TITLE** (2) en el control remoto o toque **CAT** en la pantalla táctil. Para volver a Guía de Canal, toque **CH** en la pantalla o presione el botón **SUBTITLE** (9) en el control remoto.

Modo de Guía de Canal

Cuando el modo de Guía de Canal se selecciona, se muestran en cajas en la parte inferior izquierda de la pantalla TFT los seis primeros canales satelitales y el menú en pantalla cambia para facilitar el modo de búsqueda.

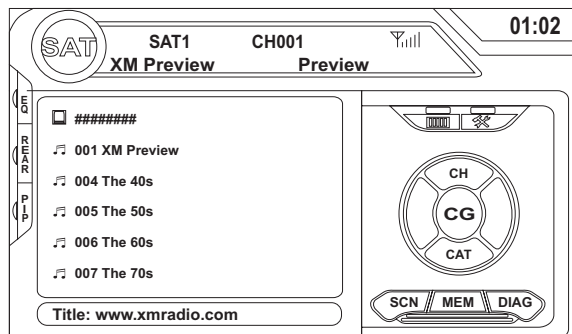

- Mientras está en Modo de Búsqueda, para cambiar entre modos de búsqueda de Canal y Categoría, presione los botones **CH** o **CAT** en la pantalla táctil.
- Use la barra de arraster y las flechas en la pantalla táctil para ver las páginas previas/próximas de las estaciones. Cada página contiene seis canales de los cuales seleccionar.
- Presione el botón **SCN** en pantalla para ver previamente cada uno de los 6 canales en pantalla por 10 segundos.
- Presione el botón **CG** para volver a la pantalla de Modo de Preselección (Preset Mode).
- Para seleccionar un canal mientras está en modo Guía de Canal, toque el nombre del canal en pantalla. El canal iniciará la reproducción y la unidad volverá a Modo de Preselección (Preset Mode).

Modo de Guía de Categoría

Cuando se selecciona Modo de Categoría, iconos de carpetas aparecen en pantalla al lado de las opciones de categoría.

- Mientras está en Modo de Búsqueda, para cambiar entre modos de búsqueda de Canal y Categoría, presione los botones **CH** o **CAT** en la pantalla táctil.
- Use la barra de arrastrar y las flechas en la pantalla táctil para ver las páginas previas/próximas de las categorías. Cada página contiene seis categorías de los cuales seleccionar.
- Para seleccionar una categoría, toque el nombre o el icono de carpeta de la categoría correspondiente. Los canales en esa categoría se mostrarán en pantalla.
- Use la barra de arrastrar y las flechas en la pantalla táctil para ver las seis estaciones previas/próximas de la categoría seleccionada.
- Toque el botón **SCN** en pantalla para ver previamente cada uno de los canales en la categoría seleccionada por 10 segundos.
- Toque el nombre del canal para reproducir ese canal.
- Toque el botón **CG** en pantalla para volver a la pantalla de Modo de Preselección (Preset Mode).

OPERACIÓN DE VIDEO DVD/VCD

NOTA: Cuando está adecuadamente instalado, el video en DVD no puede reproducirse en la pantalla TFT principal a menos que el freno de mano esté puesto. Si usted intenta ver un DVD mientras el vehículo está en movimiento, la pantalla TFT muestra "PARKING" con un fondo azul. Las pantallas de video traseras, si corresponde, operarán normalmente.

Insertando un Disco

Para insertar un disco, usted debe primero presionar el botón **OPEN** (1) en el panel de control o el botón **OPEN/CLOSE** en el control remoto para dejar accesible la ranura de disco (22). Inserte un disco, con el lado correcto hacia arriba, dentro de la abertura. El panel delantero se cerrará automáticamente y la reproducción inicia.

NOTA: Si el Bloqueo de Padres (Clasificación) está activo y el disco insertado no es autorizado, un código de 6 dígitos se debe ingresar y/o el disco debe estar (vea Características de Submenú General). (vea "Funciones del Submenú General" en la página 55).

Usted no puede insertar un disco si ya hay uno adentro de la unidad o si está apagada.

NOTA: DVD-R y DVD-RW no se podrán reproducir a menos que la sesión esté finalizada y el DVD cerrado.

Eyectando un Disco

Para eyectar un disco, usted debe primero presionar el botón **OPEN** (1) en el panel de control o el botón **OPEN/CLOSE** en el control remoto para dejar libre la ranura de disco (22). Presione el botón **▲** (21) en la unidad o en el control remoto (35) para eyectar al disco. La unidad automáticamente vuelve al modo Radio. Usted puede eyectar un disco con la unidad apagada. La unidad permanecerá apagada luego de que el disco se eyecte.

Reinicie el Mecanismo de Carga

Si el disco se carga anormalmente o si ocurre una operación del mecanismo central anormal, mantenga presionado el botón **▲** (21) en la unidad o en el control remoto (35) para reiniciar el mecanismo de carga. La operación normal reasume.

Accediendo a Modo DVD

Para cambiar a modo DVD cuando un disco ya está adentro, presione el botón **SRC** (15) en el panel delantero o en el control remoto (8) hasta que "DISC" aparece en la parte inferior de la pantalla.

Controlando la Reproducción

Para acceder a los controles en pantalla, toque la pantalla. Toque el botón **1/2** para ver una segunda página de controles.

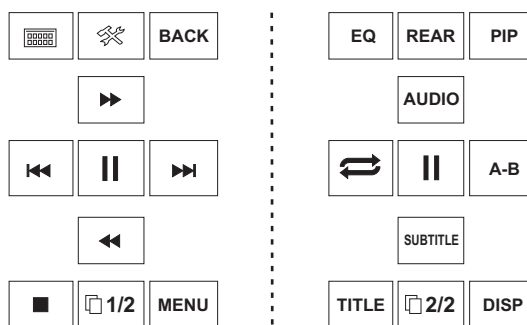

Deteniendo la Ejecución

Presione el botón **■** en la pantalla o el botón **■/BAND** (20) en el control remoto para detener la reproducción del DVD.

Deteniendo la Reproducción

Toque el botón de pausa (||) en pantalla (o presione el botón **>/||** en el control remoto) para suspender la reproducción del disco. Presione el botón **>** en pantalla para reasumir la reproducción del disco.

Reproducción en Avance Rápido

Presione el botón **^** en el joystick o el botón **>>** en pantalla para adelantar rápidamente. Mantenga presionando y soltando el botón para incrementar la velocidad "2X" a "4X", "6X" y "8X".

Presione el botón de ingresar en el joystick (18) en el control remoto o toque el botón de reproducción (**>**) para reiniciar la reproducción normal.

Reproducción en Retroceso Rápido

Presione el botón del joystick **v** o toque el botón **<<** en pantalla para reproducir el título actual en retroceso rápido. Mantenga presionando y soltando el botón para incrementar la velocidad "2X" a "4X", "6X" y "8X".

Presione el botón de ENTER en el joystick (18) en el control remoto o toque el botón de reproducción (**>**) para reiniciar la reproducción normal.

Reproducción Avance Lento/Retroceso Lento

Presione el botón **||>/BAND** en el control remoto para un avance o retroceso lento. Mantenga presionando y soltando el botón para incrementar la tasa de avance lento desde "2X" a "4X" y "8X" y luego iniciar el retroceso lento.

Reproducción en Repetición

Presione el botón **RPT** (19) en el panel de control, el botón **RPT** (7) en el control remoto, o el botón **↺** en pantalla para alternar el modo de repetición entre los siguientes:

- DVD: Repetir Capítulo, Repetir Título, Apagar Repetir
- VCD (PBC apagado): Repetir Simple, Apagar Repetir

NOTA: Para una reproducción VCD, la función repetir no está disponible si PBC está encendido.

Función de Repetición Seccional (A-B)

Utilice la función A-B para definir un área específica de un disco para repetir.

- Presione el botón **RPT A-B** (6) en el control remoto (o el botón **A-B** en pantalla) para configurar el punto de partida (A) de la sección repetida.
- Presione el botón **RPT A-B** nuevamente una vez que alcanzó el punto de finalización deseado (B) de la sección repetida. La porción seleccionada del DVD se repetirá ahora continuamente.
- Presione el botón **RPT A-B** nuevamente para cancelar la configuración de la sección A-B y detener la ejecución en repetición.

Reproducción Aleatoria

Con la reproducción de un DVD, VCD o CD, presione el botón **RDM** (21) en el panel de control o (33) en el control remoto para activar la reproducción aleatoria y reproducir todos los capítulos/pistas en orden aleatorio. "On" aparece en pantalla.

Presione el botón **>** en el joystick para reproducir la próxima pista aleatoria.

Presione el botón **RDM** nuevamente para apagar la reproducción aleatoria.

NOTA: Cuando un VCD se está reproduciendo con PBC encendido en "On", el activar la reproducción aleatoria automáticamente apaga el PBC.

Imagen en Imagen (PIP, Picture in Picture)

Presione el botón **PIP** (30) en el control remoto para ver una imagen Picture in Picture de las pantallas de fuente Delantera, Zona Posterior o NAV. Use las flechas izquierda/derecha en la parte inferior de la imagen para cambiar la fuente PIP.

Accediendo al Menú DVD

Presione el botón **MENU** (1) en el control remoto para mostrar el menú de DVD principal. Use el joystick para seleccionar un título de un menú o toque el título en pantalla. Presione el botón **TITLE** (2) en el control remoto o en pantalla para seleccionar un título diferente para reproducir. Presione el botón **ENTER** (en el joystick) para confirmar su selección e iniciar la reproducción. Usted también puede seleccionar un título usando la pantalla táctil.

Moviéndose a Través de Capítulos

Presione el botón > en el joystick o el botón >>| en pantalla para avanzar al próximo capítulo del DVD.

Presione el botón < en el joystick o el botón |<< en pantalla para ir al capítulo anterior.

Capítulo Directo / Selección de Pista

Entrada Directa del Control Remoto

Durante la reproducción del DVD, VCD y CD, usted puede utilizar el teclado numérico en el control remoto (29) para acceder a una pista directamente.

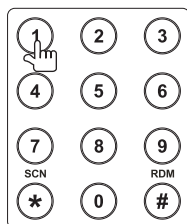

Entrada Directa de la Pantalla Táctil

Para seleccionar un título, capítulo/pista o un tiempo de reproducción específico, toque el botón en la pantalla de control para mostrar el menú de entrada directa.



Use el botón para seleccionar la entrada de Título, Capítulo u Hora.

- Título: _/#
- Capítulo: _/##
- Hora: _:__::_

Ingrese el título deseado, capítulo/pista u hora usando el teclado en pantalla y luego presione el botón Enter. Para salir de pantalla sin hacer una selección, toque **Exit**. Para limpiar lo ingresado e iniciar todo de nuevo, toque **Clear**.

Viendo un Ángulo de Imagen Alterno (DVD Solamente)

Algunos DVDs contienen escenas que han sido grabadas simultáneamente desde diferentes ángulos. Para discos grabados en múltiples ángulos, presione el botón **ANGLE** (13) en el control remoto para alternar entre los ángulos disponibles en la imagen en pantalla.

Acercándose

Presione los botones **PRESET** \wedge y \vee (11, 12) en el control remoto para agrandar y panear la imagen del video utilizando las siguientes opciones: "ZOOM 1.5", "ZOOM 2", "ZOOM 3", y "OFF".

Discos con Lenguaje Múltiple (DVD Solamente)

Cambiando el Lenguaje del Audio

Si usted está mirando un disco grabado en múltiples lenguas, presione el botón **AUDIO** (5) en el control remoto para elegir un lenguaje.

Cambiando el Lenguaje del Subtítulo

Si usted está viendo un disco grabado en múltiples lenguajes con subtítulos, presione el botón **SUBTITLE** (9) en el control remoto para elegir el lenguaje en el cual le gustaría que aparezcan los subtítulos.

NOTA: Durante la reproducción de un VCD, presione el botón AUDIO (5) en el control remoto para elegir entre Canal Izquierdo, Canal Derecho y Estéreo.

PBC (Control de Reproducción - VCD Solamente)

Para VCDs con funcionalidad de reproducción, PBC (control de reproducción) provee controles adicionales para la reproducción de un VCD.

Presione el botón **MENÚ** (1) en el control remoto para alternar la función PBC entre encendido o apagado ("On"/"Off"). Una vez que el PBC esté encendido, la reproducción comienza de la pista 1 de la lista de reproducción.

NOTA: Cuando el PBC se activa, el avance rápido, reproducción lenta y pista previa/siguiente están disponibles. Repetir y selección de pista directa no están disponibles.

Cuando el PBC se activa, el seleccionar aleatorio, escaneo o búsqueda automáticamente desactiva PBC.

Información de Reproducción

Durante la reproducción de DVD y VCD, presione el botón **DISP** (2) en el panel de control o (10) en el control remoto para mostrar información de reproducción en pantalla, incluyendo el medio en reproducción y el tiempo de reproducción actual.

Información de Reproducción de DVD

La siguiente información se muestra en la parte superior de la pantalla durante la reproducción de un DVD:

- Título: 05/08 - "05/08" indica el quinto de 8 títulos en el DVD que está reproduciéndose actualmente.
- Capítulo: 012/016 - "002/016" indica que el segundo de 16 títulos en el DVD se está reproduciendo actualmente.
- 00:41:28 - "00:41:28" indica el tiempo de reproducción del título actual.

La siguiente información se muestra en la parte inferior de la pantalla:

- Delantero Fuente
- Trasero: Fuente

- RELOJ

Información de Reproducción de VCD

La siguiente información se muestra en la parte superior de la pantalla durante la reproducción de un VCD:

- VCD 2.0 - Formato del disco actual.
- Título: 6/18 - "06/18" indica el sexto de 18 títulos en el VCD que se está reproduciendo actualmente.
- 00:02:18 - "00:02:18" indica el tiempo de reproducción del título actual.

Información General sobre Discos

Table 4: Propiedades del Disco

| Símbolo | Propiedades de Disco de 12 cm | Tiempo de Repord. Máx. |
|---------|--|---|
| | Lado simple capa simple (DVD-5) Lado simple capa doble (DVD-9) Lado doble capa simple (DVD-10) Lado doble capa doble (DVD-18) | (Método MPEG 2) 133 minutos 242 minutos 266 minutos 484 minutos |
| | Lado simple capa simple (VCD) | (Método MPEG 1) 74 minutos |
| | Lado simple capa simple | 74 minutos |

Table 5: Disc Symbols

| Símbolo | Significado |
|---------|--|
| | Indica el código de área donde el disco se puede pasar. <ul style="list-style-type: none"> • Región 1: Estados Unidos, Canadá, Islas del Océano Pacífico Este • Región 2: Japón, Europa de Oeste, Norte de Europa, Egipto, Sudáfrica y Oriente Medio. • Región 3: Taiwán, Hong Kong, Corea del Sur, Tailandia, Indonesia y Sudeste Asiático. • Región 4: Australia, Nueva Zelanda, América Central y América del Sur, Islas Oceánicas del Pacífico Sur/Oceanía. • Región 5: Rusia, Mongolia, India, Asia Central, Europa del Este, Corea del Norte, África del Norte, Noroeste de Asia. • Región 6: China Continental • ALL: Todas las Regiones |

Table 5: Disc Symbols

| Símbolo | Significado |
|---------|---|
| | Número de lenguajes de voz grabados. El número dentro del ícono indica el número de lenguajes en el disco (máximo de 8). |
| | Número de lenguajes en subtítulos disponibles en el disco (máximo de 32). |
| | Número de ángulos provistos (máximo de 9). |
| | Proporción de imagen disponible. "LB" significa Letter Box (Buzón) y "PS" significa Pan/Scan (paneo/escaneo). En el ejemplo en la izquierda, el video 16:9 se puede convertir a video Letter Box. |

OPERACIÓN DE AUDIO DE DVD/CD

Las instrucciones para control del TFT y de Insertar/Eyectar son las mismas para la operación de DVD y CD. Por favor, vea la sección Operación de Video DVD/Disco para obtener información sobre estos temas.

El VM9022 pasará música u otros archivos de audio de los siguientes soportes:

- CD-DA
- CD-R/RW
- DVD
- DVD+R/RW
- DVD-R/RW

Luego de insertar el disco con la pantalla TFT abierta, el título del disco y la pista (si está disponible), junto con el número de pista y el tiempo de reproducción aparecen en pantalla.

Interfaz de Usuario del CD

Los indicadores en pantalla y las áreas de teclado táctil para la reproducción de un CD se detallan abajo.

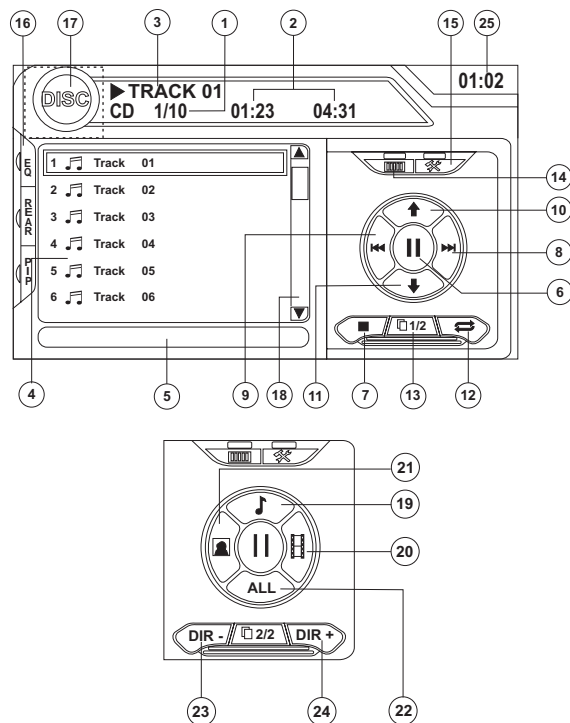

1. Pista actual y número total de pistas en el disco
2. Tiempo de reproducción pasado/duración de la pista
3. Título de la pista actual
4. Títulos de pista disponibles
5. Información ID3
6. ||: Toque para detener/reproducir un disco
7. ■: Toque para detener la reproducción del disco
8. >>|: Toque para ir a la pista siguiente
9. |<<: Toque para ir a la pista anterior
10. ↑/>>: Toque para navegar la lista de reproducción/toque para avance rápido
11. ↓/<<: Toque para navegar la lista de reproducción/toque para retroceso o reversa rápida
12. Touch to activate/deactivate Repeat play mode
13. 1/2 o 2/2: Toque el botón de esta página para ver una segunda página con botones en pantalla
14. Toque para acceder la pantalla de entrada directa
15. Toque para ver el menú de configuración
16. Toque para ver el Analizador de Espectro > Ecualizador
17. Toque para ver el menú de fuente (SOURCE MENU) y seleccionar una nueva fuente de reproducción
18. Toque la barra de desplazamiento y las flechas para ver la página de canciones anterior o siguiente
19. Toque para acceder al menú de Música
20. Toque para acceder al menú de Video
21. Toque para acceder al menú de Foto
22. Explore todos los archivos
23. DIR -: Toque para ver la carpeta anterior
24. DIR +: Toque para ver la carpeta siguiente
25. Tiempo actual

Controlando la Reproducción

Deteniendo la Ejecución

Toque el botón ■ en pantalla o presione el botón ■ (20) en el control remoto para detener la reproducción del disco.

Para reasumir la reproducción, toque el botón ► en pantalla o presione el botón del joystick.

Deteniendo la Reproducción

Toque el botón ► en pantalla o presione el botón del joystick para suspender o reasumir la reproducción del disco.

Explorando las Pistas

Presione el botón >>| (19) en el control remoto o en la pantalla, o use el botón > en el joystick para avanzar la próxima pista en el disco.

Presione el botón |<< (17) en el control remoto o en la pantalla, o use el botón < en el joystick para ir la pista previa en el disco.

Reproducción en Repetición

Toque el botón ⇌ en pantalla, presione el botón RPT en el control remoto (7) o en el panel de control (19) para alternar el modo de repetición de acuerdo a lo siguiente.

- DVD: Repetir Capítulo, Repetir Título, Apagar Repetir
- CD-DA: Repetir Uno, Repetir Todo, No Repetir
- CD-R/RW: Repetir Uno, Repetir Todo, No Repetir
- DVD-R/RW: Repetir Uno, Repetir Todo, No Repetir

Selección de Escaneo de Pista (CD-DA solamente)

Durante la ejecución de un disco, presione el botón SCN (34) en el control remoto o (20) en el panel de control para reproducir los primeros 10 segundos de cada pista. Cuando se alcance la pista deseada, presione SCN nuevamente para cancelar la función y reproducir la pista seleccionada.

Selección de Reproducción Aleatoria (RANDOM)

Cuando un disco se detiene, presione el botón RDM en el control remoto (33) para reproducir todas las pistas de un disco en orden aleatorio. Presione nuevamente el botón RDM para cancelar el modo de Reproducción Aleatoria.

NOTA: El CD-R y CD-RW no funcionarán a menos que la sesión de grabación se cierre.

Avance Rápido

Presione el botón ↑ en pantalla o presione el botón Λ el joystick para avance rápido. Mantenga presionando y soltando el botón para incrementar la velocidad "2X" a "4X", "6X" y "8X".

Retroceso Rápido

Presione el botón ↓ en pantalla o presione el botón Λ el joystick para retroceso rápido. Mantenga presionando y soltando el botón para incrementar la velocidad "2X" a "4X", "6X" y "8X".

Entrada Directa de Pista

Para seleccionar una pista directamente, toque el botón



en pantalla para mostrar el menú de entrada directa.

| | | | |
|-----------------|-------|---|------|
| TRACK: _ _ / ## | | | |
| 1 | 2 | 3 | Exit |
| 4 | 5 | 6 | |
| 7 | 8 | 9 | ← |
| 0 | Clear | | |

Ingrese el número de pista deseado usando el teclado numérico en pantalla, y luego presione el botón **Enter**. Para salir de pantalla sin hacer una selección, toque **Exit**. Para limpiar lo ingresado e iniciar todo de nuevo, toque **Clear**.

OPERACIÓN MP3/WMA

Las instrucciones para control del TFT y de Insertar/Eyectar son las mismas para la operación de DVD y MP3. Por favor, vea la sección Operación de Video DVD/Disco para obtener información sobre estos temas.

NOTA: Cuando quemé archivos MP3/WMA en un disco DVD, use la opción de 2X o 4X, si está disponible. La velocidad de grabación más lenta le ayudará a eliminar errores de búfer e incrementará la calidad de lectura del disco. También use carpetas cuando grabe un gran número de canciones/archivos en un disco, para mejorar la navegación. Seleccione la opción "Disc at Once" y cierre el disco.

Requerimientos de Formatos y Archivos MP3/WMA

Este reproductor le permite pasar archivos MP3 y WMA grabados en CD-R/RWs, DVD+R/RWs, y DVD-R/RWs. Para discos CD-RW, por favor asegúrese que esté formateado utilizando un método completo y no un método rápido para prevenir una operación de disco ilegal.

Se pueden grabar hasta 1500 canciones/archivos en un disco en un mix de música de un MEGA DVD. No exceda ese número de canciones/archivos o el disco puede presentar problemas de lectura.

Compatibilidad del Formato MP3

Los formatos de nombre de archivo listados abajo son compatibles con esta unidad:

- ISO 9660 - nombre de archivo: Extensión de archivo de 12 caracteres: 3 caracteres
- ISO 9660 - nombre de archivo: Extensión de archivo de 31 caracteres: 3 caracteres
- Joliet - 64 caracteres

Si el nombre del archivo o de la carpeta no cumple los estándar del sistema de archivo ISO 9660, puede que no aparezca o se reproduzca correctamente. Utilice la siguiente configuración cuando esté comprimiendo datos de audio para su disco MP3:

- Rango de Transferencia de Bits: 128kbps
- Frecuencia de Muestreo: 48kHz

NOTA: Cuando esté grabando un MP3 a la capacidad máxima del disco, deshabilite grabaciones adicionales. Para grabar en un

disco vacío hasta el máximo de la capacidad del disco, utilice la configuración "Disc at once" (Disco de una vez).

Orden de Reproducción de MP3

Cuando se seleccionen para reproducción, los archivos y carpetas (Búsqueda de Carpetas, Búsqueda de Archivos o Selección de Carpetas) se acceden en el orden en el cual fueron grabados en el CD. En consecuencia, el orden en el cual se espera que sean reproducidos puede no ser igual al orden en el cual se reproduzcan. Usted puede seleccionar el orden en el cual archivos MP3/WMA se reproduzcan grabándolos en un medio como un CD-R con sus nombres de archivos empezando con una secuencia numérica tal como del "01" al "99".

Por ejemplo, un medio con la siguiente jerarquía de carpetas/archivos está sujeto a Búsqueda de Carpetas, Búsqueda de Archivos o Selección de Carpetas, como se muestra abajo.

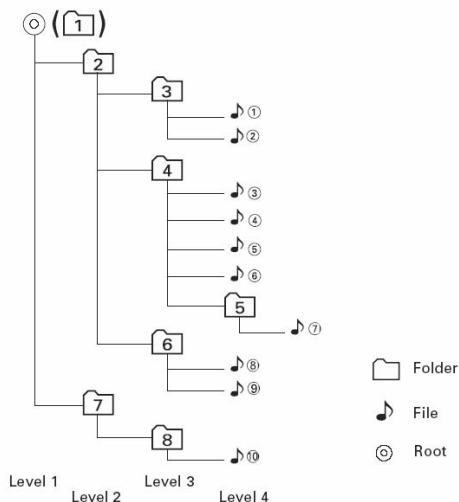

El reproductor VM9022 reconocerá solamente tres niveles de carpetas y no muestra carpetas conteniendo otras carpetas. En el ejemplo de arriba, la unidad mostrará carpetas 3,4, 6 y 8, pero no 2 y 7 debido a que no contienen ninguna pista directamente. La carpeta 5 no se reconoce para nada debido a que está en el cuarto nivel.

Cargando una Tarjeta SD

Para insertar una tarjeta SD, primero presione el botón **OPEN** (1) en el panel de control o el botón **OPEN/CLOSE** en el control remoto para dejar accesible la ranura de la tarjeta SD (21). Inserte una tarjeta SD en la ranura para tarjetas y la unidad leerá automáticamente los archivos de audio de la tarjeta.

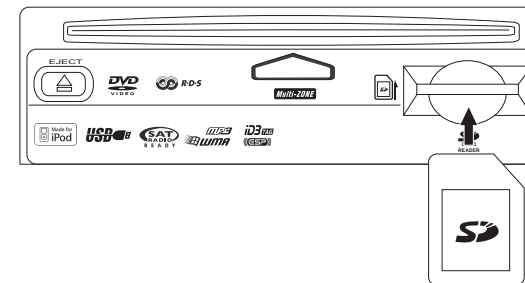

Para quitar la tarjeta, primero presione el botón **SRC** (6) para cambiar a otro modo y detener la reproducción de la tarjeta SD. Agarre la tarjeta SD y júlela hacia afuera. La mayoría de las tarjetas tienen un pequeño hueco que ayuda a su remoción.

Cargando un Dispositivo USB

1. Ubique la toma USB en el MediaLink⁴.

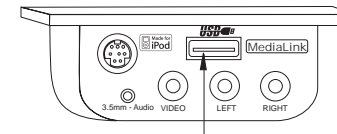

Conector USB Tipo A

2. Inserte un dispositivo USB en la toma USB. La unidad leerá los archivos de sonido en el dispositivo USB automáticamente.

Para quitar el dispositivo USB, presione el botón **SRC** (6) para cambiar a otro modo y luego quitar el dispositivo USB de la toma.

Interfaz de Usuario de MP3

Los indicadores en pantalla y las áreas de teclado táctil para la reproducción de un MP3 se detallan abajo.

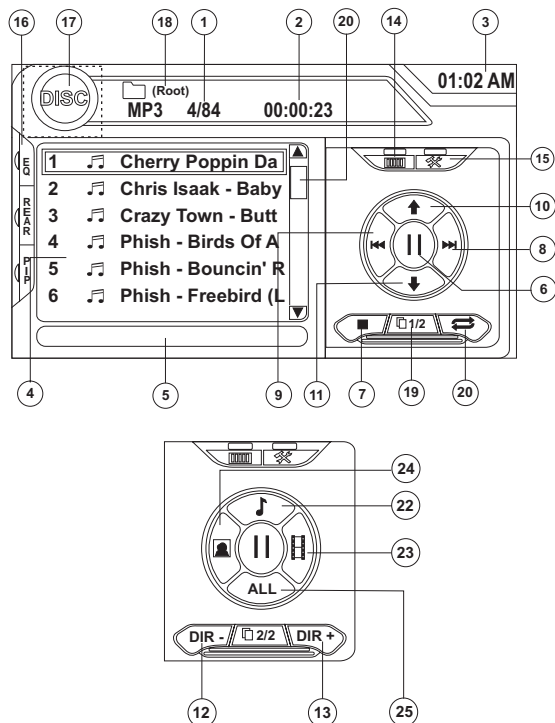

1. Pista actual y número total de pistas en la raíz del disco
2. Tiempo de reproducción pasado/duración de la pista
3. Tiempo actual
4. Títulos de las pistas
5. Información ID3
6. || : Toque para reproducir/detener un disco
7. ■: Toque para detener la reproducción del disco
8. >>|: Toque para ir a la pista siguiente
9. |<<: Toque para ir a la pista anterior
10. ↑/>>: Toque para navegar la lista de reproducción/toque para avance rápido
11. ↓/<<: Toque para navegar la lista de reproducción/toque para retroceso o reversa rápida
12. DIR -: Toque para ver la carpeta anterior
13. DIR +: Toque para ver la carpeta siguiente
14. Toque para acceder la pantalla de entrada directa
15. Toque para ver el menú de configuración

16. Toque para ver el Analizador de Espectro > Ecualizador
17. Toque para ver el menú de fuente (SOURCE MENU) y seleccionar una nueva fuente de reproducción
18. Nombre de la carpeta
19. 1/2 o 2/2: Toque el botón de esta página para ver una segunda página con botones en pantalla
20. Toque la barra de desplazamiento y las flechas para ver la página de canciones anterior o siguiente
21. Toque para activar/desactivar el modo de reproducción en Repetición
22. Toque para acceder al menú de Música
23. Toque para acceder al menú de Video
24. Toque para acceder al menú de Foto
25. Explore todos los archivos

Controlando la Reproducción de Discos MP3/WMA

Reproduciendo Archivos MP3/WMA

Luego de insertar un disco MP3/WMA, los archivos pasarán en la secuencia del directorio raíz.

NOTA: Cuando quemé archivos MP3/WMA en un disco DVD, use la opción de 2X o 4X, si está disponible. La velocidad de grabación más lenta le ayudará a eliminar errores de búfer e incrementará la calidad de lectura del disco. También use carpetas cuando grave un gran número de canciones/archivos en un disco, para mejorar la navegación. Seleccione la opción "Disc at Once" y cierre el disco.

Deteniendo la Ejecución

Toque el botón ■ en pantalla o presione el botón ■/BAND (20) en el control remoto para detener la reproducción del disco.

Para reasumir la reproducción, toque el botón ► en pantalla, o presione el botón del joystick (13) en el panel delantero, o presione el botón >|| (18) en el control remoto.

Deteniendo la Reproducción

Toque el botón ► en pantalla, o presione el botón del joystick (13) en el panel delantero, o presione el botón >|| (18) en el control remoto para suspender o reasumir la reproducción del disco.

Explorando las Pistas

Presione el botón >>| (19) en el control remoto o en la pantalla, o use el botón > en el joystick (14) para avanzar la próxima pista en el disco.

Presione el botón |<< (17) en el control remoto o en la pantalla, o use el botón < en el joystick (10) para ir la pista previa en el disco.

Reproducción en Repetición

Toque el botón ⇄ en pantalla, o presione el botón RPT (19) en el panel de control o el botón RPT (7) en el control remoto, para alternar el modo de repetición entre los siguientes: Repetir Solo, Repetir Carpeta, No Repetir.

Selección de Reproducción Aleatoria (RANDOM)

Presione el botón RDM (33) en el control remoto para reproducir los archivos del disco en orden aleatorio. Presione nuevamente RDM para cancelar el modo de Reproducción Aleatoria.

NOTA: El CD-R y CD-RW no funcionarán a menos que la sesión de grabación se cierre.

OPERACIÓN DEL iPod

Interfaz de Usuario de iPod

Los indicadores en pantalla y las áreas de teclado táctil para la reproducción de un iPod se detallan abajo.

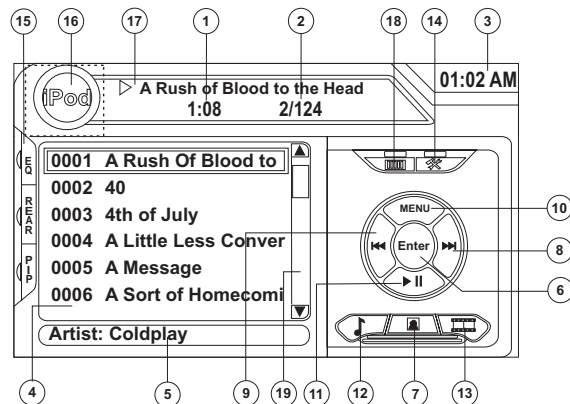

1. Tiempo de reproducción en curso
2. Pista actual y número total de archivos
3. Tiempo actual
4. Títulos de media/información de menú
5. Información ID3
6. Enter (Ingresar)
7. Toque para acceder a foto
8. >>|: Toque para ir a la pista siguiente
9. |<<: Toque para ir a la pista anterior
10. Toque para acceder al menú de iPod
11. >||: Toque para reproducir/detener un disco
12. Toque para acceder a archivos de música
13. Toque para acceder a archivos de video
14. Toque para acceder a pantalla de configuración (SETUP)
15. Toque para ver el Analizador de Espectro > Ecuador
16. Toque para ver el menú de fuente (SOURCE MENU) y seleccionar una nueva fuente de reproducción
17. Título de la canción
18. Toque para ver el menú de entrada directa
19. Toque la barra de desplazamiento y las flechas para ver la página de canciones anterior o siguiente

Controlando Su iPod

La unidad automáticamente cambiará a modo de iPod cuando un iPod se enchufa en el MediaLink*. Para volver al menú de iPod desde cualquier otra fuente, presione el botón **SRC** (6) en el panel

de control o (8) en el control remoto hasta que el menú iPod aparezca en pantalla.

NOTA: Asegúrese que su iPod tenga el último firmware de Apple instalado para evitar problemas de conectividad.

Los siguientes iconos de la pantalla táctil y los botones del control remoto se usan para acceder a menús de iPod:

| Menú | Pantalla Táctil | Control Remoto |
|--------|-----------------|----------------|
| Música | | AUDIO |
| Fotos | | SUB-TITLE |
| Videos | | ANGLE |

Use la pantalla táctil, el joystick o las teclas direccionales en el control remoto para navegar los menús de iPod.

Reproducción de Música en un iPod

Para acceder a los archivos de música de su iPod, toque el botón en pantalla o presione el botón **AUDIO** (5) en el control remoto.

- Toque el botón > || en pantalla para reproducir/pausar.
- Toque >>| en pantalla, presione el botón >>| (19) en el control remoto o presione el botón > (17) en el joystick para mover al próximo ítem en el menú.
- Toque |<< en pantalla, presione el botón |<< (17) en el control remoto o presione el botón < (16) en el joystick para mover al ítem previo en el menú.
- Use la pantalla táctil o presione el botón >|| (18) en el control remoto o el botón **ENTER** en el joystick, o (20) en el panel de control para seleccionar la opción de menú iluminada.
- Presione el botón >> (14) en el control remoto, el botón (18) en el joystick, o toque el botón **MENU** en pantalla para volver a los menús previos.

Avance Rápido/Retrosceso Rápido

Mantenga presionado los botones |<< o >>| en pantalla o en el control remoto (17, 19) por 1 segundo y continúe presionando para avance o retrosceso rápido. Libere para reasumir la reproducción normal.

Reproducción de Fotos

Las fotos de iPod se pueden ver en la pantalla del VM9022, pero debe usar el control del iPod para manejar las opciones de reproducción de fotos.

Toque el icono en pantalla o presione el botón SUB-TITLE (9) en el control remoto para acceder al modo FOTO de iPod. El

VM9022 liberará el control de nuevo al iPod así puede seleccionar el medio de video a mostrar en el monitor TFT. Para salir del modo FOTO, toque la pantalla.

Reproducción de Video

Los videos de iPod se pueden ver en la pantalla del VM9022, pero debe usar el control del iPod para manejar las opciones de reproducción de videos.

Toque el icono en pantalla o presione el botón **ANGLE** (13) en el control remoto para acceder al modo VIDEO de iPod. El VM9022 liberará el control de nuevo al iPod así puede seleccionar el medio de video a mostrar en el monitor TFT. Para salir del modo VIDEO, toque la pantalla, presione el botón >> (14) en el control remoto, o presione el botón **MENU** en el iPod.

NOTA: Para transmitir el video desde su iPod a la pantalla del VM9022, debe configurar las siguientes opciones a través del menú de configuración de video del iPod: TV Out = On, TV Signal = NTSC, y Widescreen = On.

NOTA: Luego de desconectar su iPod, el VM9022 siempre volverá al último modo en el que estaba cuando el iPod es conectado de vuelta en la unidad.

Entrada Directa de Pista/Archivo

Para seleccionar una pista/archivo directamente, toque el botón

en el control de pantalla para mostrar el menú de entrada directa.

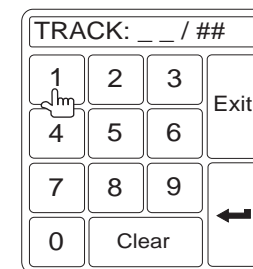

Ingrese la pista/archivo deseados usando el teclado en pantalla. Presione el botón **Enter** para sintonizar la estación seleccionada. Para salir de pantalla sin cambiar de estación, toque **Exit**. Para limpiar lo ingresado e iniciar todo de nuevo, toque **Clear**.

También puede utilizar el teclado numérico (29) del control remoto para acceder a los archivos directamente.

OPERACIÓN DE BLUETOOTH

Acerca de Bluetooth

El Bluetooth es una tecnología inalámbrica de conectividad de radio de rango corto que es desarrollada como reemplazo de cables para teléfonos móviles, computadores de mano y otros dispositivos. Bluetooth opera en un rango de frecuencia de 2.4 GHz y transmite voz y datos a más de 1 megabit por segundo. Bluetooth fue lanzado por un grupo SIG (Grupo de Interés Especial, por sus siglas en inglés) conformado por Ericsson Inc., Intel Corp., Nokia Corp., Toshiba e IBM en 1998, y es desarrollado actualmente por aproximadamente 2.000 compañías alrededor del mundo. La marca Bluetooth® y logos son propiedad de Bluetooth SIG, Inc. y cualquier uso de esas marcas por Audiovox Corporation se realiza bajo licencia. Otras marcas y nombres de marcas son de sus respectivos dueños.

NOTA: La distancia en la línea de visión entre esta unidad y su teléfono celular debe ser de menos de 8 metros para enviar o recibir voz y datos vía la tecnología inalámbrica Bluetooth. Sin embargo, la distancia de transmisión puede ser menor que la distancia estimada, dependiendo del ambiente en el que se use.

Antes de intentar utilizar las funciones Bluetooth en el VM9022, por favor asegúrese de que su teléfono móvil soporte funciones Bluetooth (Audífonos o Manos Libres, o ambos). Siga los siguientes lineamientos para una operación exitosa

- Antes de utilizar las funciones Bluetooth, usted debe conectar su teléfono móvil a la unidad VM9022. Para asegurar la mejor recepción para el emparejamiento y reconexión, por favor asegúrese que la batería de su teléfono esté completamente cargada antes de que empiece.
- Intente realizar el emparejamiento en los primeros minutos de prendido su teléfono.
- Una vez que la unidad ha sido emparejada con el teléfono, el número de modelo de la unidad, "VM9022", aparecerá en el teléfono móvil.
- Para lograr el mejor desempeño, siempre mantenga el teléfono móvil dentro de los 3 metros de distancia a la unidad central.
- Siempre mantenga limpio el camino entre el teléfono móvil y la unidad Central. Nunca ubique un objeto metálico u otro obstáculo entre el teléfono móvil y la unidad central.
- Algunos teléfonos móviles (como Sony Ericsson) pueden tener una opción de ahorro de energía. POR

FAVOR NO utilice la opción de ahorro de energía con el VM9022.

- Antes de aceptar o realizar una llamada, asegúrese de que la función Bluetooth de su teléfono móvil esté encendida.
- Para asegurar la mejor calidad y desempeño en la conversación, permanezca dentro de un metro de distancia de la unidad central cuando hable.
- Para "desconectar" el teléfono móvil de la unidad central, apague la conectividad Bluetooth en el teléfono móvil.
- **Búsqueda directa en la Agenda (Phone Book) a través de la unidad central está solamente disponible si el teléfono móvil soporta descargas de agenda (Phone Book Download).** Si esta función no está disponible, la unidad central mostrará "Phone book not provided by this phone" (Agenda no provista por este teléfono) cuando se intente descargar una agenda.

Interfaz de Usuario de Bluetooth

Los indicadores en pantalla y las áreas de teclado táctil para la operación de Bluetooth se detallan abajo.

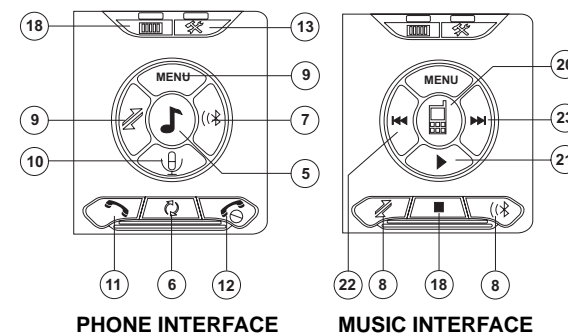
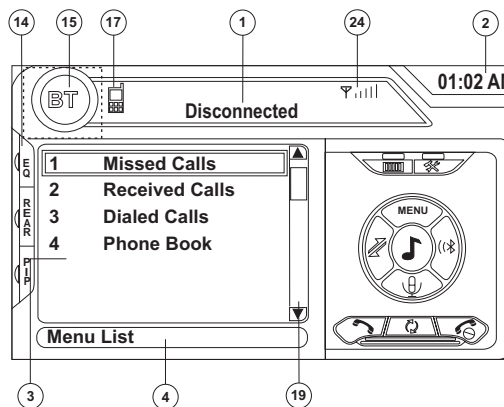

1. Estatus de conexión/dispositivo actual conectado
2. Vida de la batería del dispositivo Bluetooth
3. Tiempo actual
4. Menú Bluetooth
5. Estatus de operación actual
6. Alternar Música/Menú del Teléfono
7. Transferir llamada activa al dispositivo de mano
8. Emparejar su teléfono Bluetooth (uso por primera vez)
9. Conectar/desconectar dispositivo Bluetooth (teléfono, PDA, reproductor de música personal, etc.) con función manos libres
10. Salir de pantalla con lista de llamadas
11. Enmudecer/cancelar enmudecer micrófono (ubicado en el lado izquierdo del radio) durante una llamada activa
12. Contestar llamada entrante/hacer llamada
13. Rechazar llamadas entrantes/finalizar llamada/cancelar proceso de emparejamiento/cancelar lectura de agenda o lista de llamadas
14. Toque para ver el menú de configuración
15. Toque para ver el Analizador de Espectro > Ecualizador
16. Toque para ver el menú de fuente (SOURCE MENU) y seleccionar una nueva fuente de reproducción
17. Indica conexión/operación actual (--> indica llamada entrante, <-- indica alerta de discado)
18. Toque para acceder la pantalla de entrada directa
19. ■: Toque para detener la reproducción
20. Toque la barra de desplazamiento y las flechas para ver la página de canciones anterior o siguiente
21. Alternar Música/Menú del Teléfono/modo
22. Reproducir/Pausar archivo seleccionado
23. |<<: Toque para ir al archivo anterior
24. >>|: Toque para ir al archivo siguiente
25. Indicador de intensidad de señal

Perfil Manos Libre (HFP)

Para usar un teléfono de forma inalámbrica con esta unidad, es necesario establecer primero una conexión utilizando la tecnología inalámbrica Bluetooth. La conexión se establece normalmente usando un perfil de manos libres o HFP (por sus siglas en inglés), el cual le da control total de funciones disponibles en la fuente telefónica. Sin embargo, dependiendo del teléfono, la conexión puede ser realizada usando HSP y aún así no disponer de todas las funciones. Esta es una limitación de su teléfono, no del VM9022.

Dado que hay una gran cantidad de implementaciones de teléfono móvil Bluetooth en el mercado, las operaciones con su teléfono móvil Bluetooth usando esta unidad pueden variar mucho.

Por favor, lea el manual de instrucciones que vinieron con su teléfono móvil Bluetooth y este manual a la vez mientras opera su teléfono con esta unidad.

Emparejando el Sistema Bluetooth con su Teléfono Móvil y la Unidad Central

1. Presione el botón (8) para iniciar el proceso de emparejamiento. Mantenga el teléfono móvil dentro de los 2 metros de distancia de la unidad central cuando esté emparejando. (Para terminar el proceso de emparejamiento, presione el botón nuevamente).
2. Seleccione la opción de configuración Bluetooth en el teléfono móvil a ser emparejado (por favor, refiérase al manual de instrucciones del teléfono para saber cómo ingresar a la configuración Bluetooth, para encender o apagar Bluetooth y para realizar emparejamientos).

NOTA: Algunos teléfonos requieren una "llave de paso" o un código de emparejamiento para conectarse. Si su teléfono requiere una llave de paso o un código de emparejamiento, necesitará ingresar este número en el campo de Código de Emparejamiento bajo el menú de configuración de Bluetooth. El código de emparejamiento por defecto es "0000" para muchos teléfonos. Vea "Funciones del Submenú Bluetooth" en la página 56 para obtener instrucciones sobre ingreso del código de emparejamiento.

3. Seleccione "VM9022" de la lista de emparejamiento en el teléfono móvil.
 - Si el emparejamiento es exitoso, el TFT mostrará en pantalla el número o nombre del modelo de teléfono móvil emparejado (como se especifica en el menú de Configuración de Bluetooth de su teléfono).

- Si el emparejamiento falla, "Phone Pairing Fail" (Falla al Emparejar el Teléfono) aparecerá en la parte inferior de la pantalla.

Reconectando

Una vez que el dispositivo Bluetooth ha sido emparejando, puede tocar el botón de conexión para reconectarlo.

NOTA: Usted puede conectar solamente un teléfono usando los botones en la interfaz de Teléfono en pantalla.

Cada vez que se presiona el botón , la unidad central se reconectará automáticamente con el teléfono móvil de una vez (solamente si el teléfono móvil fue emparejado previamente con la unidad central).

Recibiendo Llamadas Entrantes

Cuando esté conectado a un teléfono Bluetooth, la unidad enmudecerá la salida de audio, pausará la reproducción de CD y cambiará a la pantalla de Bluetooth cuando se reciba una llamada. Un número de teléfono entrante aparecerá en la parte superior de la pantalla. Si la pantalla está cerrada, el número pasará por la el LCD. Si la llamada entrante no se puede identificar, el TFT o LCD mostrará "Restricted Number" (Número Restringido).

Contestar una Llamada Entrante

Para contestar la llamada, toque el botón .

Para una mejor recepción, hable fuerte y claro. El micrófono está ubicado en la parte izquierda de la unidad.

Para finalizar la conversación, presione el botón . La pantalla mostrará la duración de la llamada por 3 segundos, y luego volverá al modo previo.

Rechazando una Llamada Entrante

Toque el botón para rechazar una llamada entrante. La llamada volverá a su teléfono y puede contestarse o ir al correo de voz.

Control de Volumen

Para incrementar o bajar el volumen, gire el codificador giratorio (5) en el panel delantero o presione los botones VOL+/VOL- (15,16) en el control remoto.

Enmudecimiento del Micrófono

Para enmudecer el micrófono, toque el botón . Tóquelo nuevamente para reasumir la funcionalidad del micrófono.

Haciendo una Llamada

NOTA: Presione el botón desde la pantalla principal de Bluetooth para discar automáticamente la última llamada recibida.

1. Toque el botón para abrir la pantalla de discado directo.

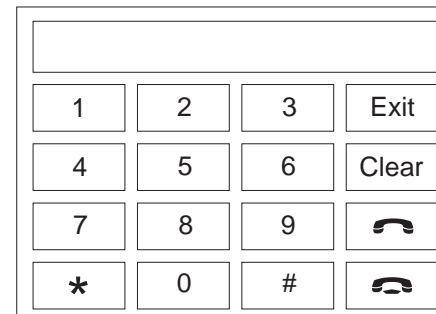

2. Utilice los botones 0-9, * y # para ingresar el número de teléfono.
 - Toque el botón **CLEAR** para borrar el último dígito.
 - Toque el botón para borrar todo el número y volver a empezar.
3. Luego de ingresar el número telefónico, presione el botón para discar. La pantalla de discado directo se cerrará una vez que su llamada se conecte.

Para finalizar la conversación, presione el botón .

Transferencia de Llamada

Mientras habla, para transferir audio desde la unidad central hacia el teléfono móvil, toque el botón (7). La pantalla TFT mostrará "Transfer" (Transferencia). Usted solamente puede transferir una llamada luego de que haya sido contestada.

Lista de Menú

La lista de menú aparece en la parte izquierda de la pantalla y se puede acceder a ella desde otros modos tocando el botón **MENU** en la parte derecha de la pantalla.

NOTA: No todos los teléfonos permiten el acceso a llamadas perdidas, recibidas o discadas, y algunos no permitirán la carga de la agenda de su teléfono.

Llamadas Perdidas

La lista de Llamadas Perdidas trae la lista de números perdidos de su teléfono. El último número perdido es el primer número en la lista. Toque la opción de menú de Llamadas Perdidas para ver la lista. Para realizar una llamada de la lista de Llamadas Perdidas, toque el número y luego toque el botón . El TFT mostrará "Cannot get missed record" (No se puede obtener el registro perdido) cuando la función no está disponible.

Llamadas Discadas

La lista de Llamadas Discadas trae la lista de números discados de su teléfono. El último número discado es el primer número en la lista. Toque la opción de menú de Llamadas Discadas para ver la lista. Para realizar una llamada de la lista de Llamadas Discadas, toque el número y luego toque el botón . El TFT mostrará "Cannot get dialed record" (No se puede obtener el registro discado) cuando la función no está disponible.

Llamadas Recibidas

Use la lista de Llamadas Recibidas para ver los últimos 10 números recibidos almacenados en su teléfono. Para acceder a la lista de Recibidos, toque la opción de menú de Llamadas Recibidas. El último número recibido es el primer número en la lista. Para realizar una llamada de la lista de Llamadas Recibidas, toque el número y luego toque el botón . El TFT mostrará "Cannot get received record" (No se puede obtener el registro recibido) cuando la función no está disponible.

Agenda

1. Toque la opción de menú de Agenda para mostrar la agenda guardada en su teléfono móvil, si es compatible. La pantalla mostrará "Ready..." (Listo...) mientras la agenda se baja.
2. Una vez completa la descarga, usted puede usar los botones de flechas y la barra de desplazamiento del lado derecho de la ventana para navegar la lista. Debido a la que unidad baja una página de entradas a la vez, puede haber una demora pequeña mientras la próxima página de números se descarga.
3. Toque el número iluminado que desea para discar y luego toque el botón .

NOTA: Algunos teléfonos móviles no soportan la carga de la Agenda a través de Bluetooth. Esta es una limitación de los teléfonos, no del VM9022.

Configuración de Bluetooth

Respuesta Automática

Usted puede elegir que el VM9022 conteste automáticamente las llamadas entrantes a su teléfono Bluetooth emparejado. Encienda la contestación automática ("Auto answer"):

1. Toque el botón  para ver el menú de configuración
2. Seleccione el submenú "Bluetooth"
3. Toque el área a la derecha de "Auto answer" para seleccionar "On" (Encendido).

Conexión Automática

La opción de Conexión automática permite al VM9022 conectar automáticamente a su Bluetooth emparejado previamente cuando está dentro del rango. Cuando la opción Conectar está configurada en "Manual", usted debe presionar el botón  para reestablecer una conexión con su teléfono. Encienda la conexión automática ("Connect"):

1. Toque el botón  para ver el menú de configuración
2. Seleccione el submenú "Bluetooth"
3. Toque el área a la derecha de "Connect" para seleccionar "Auto" (Automático).

Perfil de Distribución de Audio Avanzado (A2DP, por sus siglas en inglés)

El VM9022 le permite pasar archivos de audio desde su teléfono, PDA o reproductor de música personal usando una conexión Bluetooth.

Antes de usar un reproductor de audio, puede ser necesario ingresar un código PIN (número de identificación personal) en la unidad. Ingrese el código PIN refiriéndose a "Funciones del Submenú Bluetooth" en la página 56.

NOTA: Por favor, abandone el modo A2DP antes de intentar hacer un llamado, pues puede tener resultados no esperados dependiendo de su modelo de teléfono móvil.

El VM9022 puede controlar un reproductor de audio Bluetooth por un Perfil de Distribución de Audio Avanzado (A2DP) o por un Perfil de Control Remoto de Audio o Video (AVRCP). Los reproductores de audio Bluetooth (o adaptadores Bluetooth) compatibles con estos perfiles se pueden conectar a esta unidad. La funcionalidad varía dependiendo del perfil usado:

- A2DP: Reciba audio desde su reproductor compatible con Bluetooth y escuche la música por su VM9022. Reproducir/Detener, selección de canción, etc. no es posible.
- AVRCP: Puede reproducir, detener, seleccionar canción, etc. mientras recibe audio desde su reproductor de audio Bluetooth en su VM9022.

NOTA: Información de canción (Ej. Tiempo de reproducción, título de canción, índice, etc.) no se puede mostrar en pantalla en esta unidad.

Dado que hay una gran cantidad de reproductores de audio Bluetooth en el mercado, las operaciones con su reproductor de audio Bluetooth usando esta unidad pueden variar mucho.

Por favor, lea el manual de instrucciones que vino con su reproductor de audio Bluetooth y este manual a la vez, mientras opera su reproductor con el VM9022.

Lea las instrucciones sobre INTERFAZ DE MÚSICA en "Interfaz de Usuario de Bluetooth" en la página 70 para obtener información sobre indicadores en pantalla y funciones de pantalla táctil que pueden estar disponibles durante la reproducción de audio.

SOLUCIÓN DE PROBLEMAS

Table 6: Solución de Problemas

| Problema | Causa | Acción Correctiva |
|---|--|---|
| GENERAL | | |
| La unidad no se enciende | El Fusible del Radio se quemó | Instale un nuevo fusible con la clasificación adecuada |
| | El fusible de la batería del auto se quemó | Instale un nuevo fusible con la clasificación adecuada |
| | Operación Ilegal | Presione el botón RESET localizado en la esquina derecha inferior del panel delantero |
| Control remoto no funciona | Batería vacía | Reemplace la batería por una nueva |
| | Batería instalada incorrectamente | Quite la batería e instálela correctamente |
| No hay sonido o es bajo | Conexión de salida de audio inadecuada | Verifique el cableado y corríjalo |
| | Se puso el volumen muy bajo | Incremente el nivel de volumen |
| | Conexión "MUTE" inadecuada | Revise el diagrama del cableado y verifique la conexión "MUTE" |
| | Altavoces dañados | Reemplace los altavoces |
| | Balance de volumen fuertemente sesgado | Ajuste el balance del canal a la posición central |
| | El cable del altavoz está en contacto con una parte de metal del automóvil | Aísle todos los cables de conexión del altavoz |
| Calidad de sonido pobre o distorsión | Disco pirata en uso | Utilice copias originales |
| | Potencia de parlante no compatible con la unidad | Conecte altavoces adecuados |
| | Altavoz está cortado | Verifique el contacto del altavoz |
| Malfuncionamiento del Tel-Mute | El cable de "MUTE" está conectado a tierra | Verifique que la conexión "MUTE" no esté a tierra y que esté apropiadamente aislada |
| La unidad se reinicia sola cuando el motor está apagado | Conexión incorrecta entre el ACC y el cable de batería positivo | Verifique el cableado y corríjalo |
| MONITOR TFT | | |
| No hay imagen | Conexión incorrecta al cable de freno de estacionamiento | Verifique el cableado y corríjalo |
| | PRK SW está activado y el freno de estacionamiento no enganchó | Detenga el vehículo en un lugar seguro y ponga el freno de estacionamiento |
| Imagen destellante o interferencia en pantalla | El DVD no es compatible con la configuración del sistema de TV | Cambie la configuración para acomodarse al disco |
| | Conexiones de señal de video inadecuadas | Verifique el cableado y corríjalo |
| Imagen prolongada o proporción de pantalla alto/ancho inadecuadas | Configuración de proporción incorrecto | Utilice una configuración de proporción correcta |
| El monitor se detiene en una posición incorrecta | La ruta de movimiento está bloqueada | Presione el botón OPEN para reiniciar el movimiento del monitor |
| RADIO | | |
| Búsqueda de estaciones débil | La antena del auto no está completamente extendida | Conecte el cable de control de antena del auto adecuadamente |
| | La antena del auto no está adecuadamente conectada | Conecte el cable de control de antena del auto adecuadamente |
| | Función LOCAL está activada | Apague la función LOCAL |
| CD/DVD | | |
| No puede insertar un disco | Hay un disco adentro de la unidad | Eyecte el disco actual e inserte uno nuevo |

Table 6: Solución de Problemas

| Problema | Causa | Acción Correctiva |
|---|---|--|
| El disco no se reproduce | El disco está doblado o rayado | Utilice un disco en buenas condiciones |
| | Disco sucio o mojado | Limpie el disco con una tela suave |
| | El láser está sucio | Limpie la punta del láser con un disco de limpieza |
| | Se utiliza un disco incompatible | Utilice un disco compatible |
| | La clasificación del disco excede el límite del Bloqueo de Padres | Cambie la configuración del Bloqueo de Padres a una restricción inferior |
| | El código de región del disco no es compatible con la unidad | Utilice un disco con código de región adecuado |
| | El disco está al revés | Inserte el disco con el sello hacia arriba |
| Imagen borrosa, distorsionada u oscura | El disco es una copia ilegal | Utilice un disco original |
| El PBC no se puede utilizar durante la reproducción de VCD | PCB no disponible en el disco | |
| No hay repetición o búsqueda mientras se reproduce un VCD | PCB está encendido | Apague el PCB |
| MP3 | | |
| Ocurrió una interrupción durante la reproducción | Disco sucio o rayado | Limpie el disco o reemplace |
| | El archivo está dañado o mal grabado | Cree nuevamente el disco con archivos buenos |
| Se muestra un mensaje de reproducción incorrecta | El mensaje es más largo de lo que puede mostrar el LCD | |
| RADIO SATELITAL | | |
| No hay sonido | Conexiones de cable incorrectas | Verifique cables RCA |
| Fuente satelital no disponible | Conexiones de cable incorrectas | Verifique el cable de Datos Satelitales |
| IPOD | | |
| Fuente de iPod no disponible | Conexiones de cable incorrectas | Verifique cables jLink y MediaLink |
| No se puede ver soportes de video y foto en la pantalla TFT | Configuración de Video de iPod Equivocada | Cambie la configuración de video de iPod a TV Out = ON |

Mensajes de Error

Table 7: Mensajes de Error

| Mensaje Mostrado | Causa | Acción Correctiva |
|--------------------------------|--|--|
| Carga | El disco está siendo leído | |
| No Disc (no hay disco) | El disco está sucio | Limpie el disco con una tela suave |
| | El disco está al revés | Inserte el disco con el sello hacia arriba |
| | El disco no está en el compartimento correspondiente | Inserte un disco |
| Disco Malo | El disco está sucio | Limpie el disco con una tela suave |
| | El disco está al revés | Inserte el disco con el sello hacia arriba |
| Disco desconocido | El formato del disco no es compatible con esta unidad | |
| Region Error (Error de Región) | El DVD no es compatible con el código de región de la unidad | |
| Error | Operación del mecanismo ilegal | Presione EJECT por 5 segundos para reiniciar el mecanismo de carga |

Cuidado y Mantenimiento

1. Utilice solamente un paño de silicona limpio y detergente neutro para limpiar el panel delantero o monitor. Una tela dura y detergente que no sea neutro (tal como alcohol) pueden rayar o causar decoloración.
2. No coloque agua o fluidos de limpieza en la unidad.
3. Si la temperatura dentro del reproductor llega a ser muy caliente, un circuito de protección automáticamente detendrá la ejecución del disco. En este caso, deje que la unidad se enfríe antes de utilizar nuevamente el reproductor.
4. Nunca inserte nada que no sea un disco de 12 cm (5") dentro del reproductor, pues el mecanismo se puede dañar debido a objetos extraños.
5. No intente utilizar CD simples de 8 cm. (3") en esta unidad, con o sin adaptador, pues puede causar daños en el equipo y/o en el disco. Tales daños no están cubiertos por la garantía de este producto.
6. El reproductor de CD puede no operar apropiadamente en calor o frío extremos. Si tales condiciones se dan, espere hasta que el interior del vehículo alcance una temperatura normal antes de utilizar el reproductor.
7. Cuando el vehículo se calienta durante clima frío o bajo condiciones de humedad, puede aparecer condensación en el panel LCD. Si esto ocurre, la pantalla no operará apropiadamente hasta que la humedad se haya evaporado.
8. Sugerimos que utilice un disco de limpieza en esta unidad más frecuentemente que en la unidad en su casa debido a las condiciones ambientales del vehículo.

SPECIFICATIONS

Reproductor DVD/CD

Disco Multimedia Compatible: DVD + R / RW (Capa Simple y Dual) y CD-R / RW

Formatos Multimedia Compatibles: CD-DA, MP3, WMA, VCD, SVCD, AVI, MPEG1 / 2, XviD, DivX y Kodak picture CD (JPEG).

Señal a Coeficiente de Ruido: >95dBA

Rango Dinámico: >95dB

Frecuencia de Respuesta 20Hz a 20 kHz, -3dB

Separación de Canal: > 60dB @ 1 kHz

Convertidor D/A: Performance alta de 24-bit /192 kHz velocidad de muestra, Modulador Sigma-Delta Multi-Bit

Video

Formato: NTSC, PAL (auto-detección)

Salida: 1Vp-p (75-ohm)

Entrada: 1Vp-p (75-ohm)

Sintonizador FM

Sensibilidad Mono(-30dB): 9dBf

Acallando Sensibilidad (-50dB): 15dBf

Alternando Selectividad de Canal: 70dB

Señal a Coeficiente de Ruido @ 1kHz: 58dB

Rechazo de Imagen: 80dB

Separación de Canal @ 1 kHz: >30dB

Frecuencia de Respuesta 30Hz - 15 kHz, -3dB

Sintonizador AM

Sensibilidad (-20dB): 15uV

Señal a Coeficiente de Ruido @ 1kHz: 50dB

Rechazo de Imagen: 60dB

Frecuencia de Respuesta 50Hz -2 kHz, -3dB

Monitor

Tamaño de Pantalla: 6.5" (Medido diagonalmente), 16:9

Pantalla ancha

- 6.1" (155mm) W X 3.51" (89.2mm) H

Tipo de Pantalla: Pantalla TFT de Cristal Líquido (LCD) de matriz activa

Tiempo de Respuesta: Tiempo de alzada 30mSeg, tiempo de caída 50mSeg

Resolución:

- 280,800 sub pixels, 1200 (W) X 234 (H)

Ángulo de visión:

- 65 grados izquierda o derecha
- 40 grados arriba
- 55 grados abajo

General

Impedancia de Entrada Auxiliar: 10k-ohm

Alimentación..... 11 to 16VDC, negativo a tierra

Antena de Energía (Azul): 500mZ máximo, protección limitada de energía

Remoto del Amplificador (Azul/Blanco): 500mZ máximo, protección limitada de energía

Temperatura de Operación: -20C ~ 65C

Fusibe: 15 ampere, tipo mini ATM

Dimensiones de chasis DIN: 7" X 7" X 4" (178mm x 178mm x 100mm)

Calificación de Energía CEA



Salida de Energía del Amplificador Principal:

Canales de 18 Wats RMS X 4 en 4-ohms @ < 1% THD+N

Coeficiente Señal a Ruido: 70dBA bajo referencia.

(Referencia: 1 Watt, 4-Ohms)

Frecuencia de Respuesta: 20 Hz - 20 kHz, -3dB.

Voltaje de Suministro de Referencia: 14.4VDC

Salida de Energía del Amplificador Central:

Canales 22 watts RMS X4 en 1-ohms @ < 1% THD+N

Coeficiente Señal a Ruido: 70dBA bajo referencia.

(Referencia: 1 watt, 4-ohms)

Frecuencia de Respuesta: 20Hz a 20 kHz, -3dB

Voltaje de Suministro de Referencia: 14.4VDC

* Especificaciones sujetas a cambios sin notificación.

PREPARATION

Félicitations d'avoir acheté un Récepteur Mobile Multimédia Jensen VM9022.

C'est une bonne idée de lire toutes les instructions avant de commencer l'installation : Nous recommandons que vous fassiez installer votre Jensen VM9022 par une boutique d'installation de bonne réputation.

Fonctions

DVD

- Rapport largeur/longueur - Cinéma, Normal et OFF (En attente)
- Avance rapide, Recul rapide - 2X, 4X, 8X et 32X
- Jouer, faire pause, mis en arrêt, chapitre prochain et chapitre précédent
- ESP - 2MB Tampon

CD / MP3 / WMA

- Compatible ID3 Tag
- Recherche répertoire (MP3 / WMA Only)
- Accès direct à la piste à travers la télécommande
- Inscrivez jusqu'à 1500 fichiers MP3 et WMA sur un DVD+R / RW
- Recherche piste à l'arrière et l'avant audible
- Hasard ; Répétition et Intro
- Jouer ; Faire pause, Mis en arrêt, Piste prochaine et Piste précédente.
- ESP - 2MB Tampon

AM-FM

- Etats-Unis/Europe/Amérique Latine/Asie Espacement de fréquence
- 30 Stations Pré-réglées (18 FM, 12 AM)
- Automatique Stereo/Mono
- Local/Distance
- Mise en mémoire automatique/Balayage de prévue
- RDS (Radio Data System)

Prêt pour Radio satellite

- Compatible avec des tuners XM et Sirius (vendu séparément)
- Exige des câbles XMDJEN100 ou JXMC pour XMD1000 seulement (vendu séparément)
- Le nom de la chaîne satellite, l'artiste, la chanson et les catégories sont affichées sur l'écran tactile.

iPod

- jLinkDirect - Interface branchement direct à haut vitesse pour accéder aux listes d'écoute iPod, des artistes, des albums, des chansons, des « Photos » et des « Vidéo » (** Exige un iPod Photo ou Video)

- Le Power Management charge le iPod lorsqu'il est branché

MediaLink⁴

- L'interface sous le tableau de bord permet aux engins media portables d'être branchés.
- MediaLink4 comprend les branchements suivants
 - USB - Soutien des disques durs et des lecteurs à mémoire Flash
 - LinkDirect 8-aiguille DIN pour iPod
 - 3.5mm Entrée audio uniquement
 - RCA Audio /Entrée Vidéo

Chassis

- 2.0 DIN (Import/ISO-DIN Montable)
- Motorisé écran d'affichage aux cristaux liquides
- 6.5" TFT Matrice active affichage aux cristaux liquides avec un enrobement anti-lumière éblouissante
- Inclinaison de l'écran/Ajustement d'angle
- Système de gestion de la chaleur - Climatisation force pour garder les jeux de puces d'opération à des températures nominales.

General

- Bluetooth - Profil Bluetooth mains libres pour la sécurité / commodité et un profil A2DP pour la musique en continu d'un PDA / PMP
- Prêt pour la navigation (Nav101 uniquement)
- 38-Clés Télécommande à infra-rouge avec une manette à cinq directions
- Deux sorties video composites pour des écrans supplémentaires
- Compatible avec des moniteurs MZ7-TFT pour les sièges en arrière avec un interface à l'écran tactile
- Deux entrées auxiliaire audio/vidéo
- 200-Ohm Sortie de ligne à préamplification - Toutes les Chaînes Audio
- Sortie de Ligne 4VRMS - Toutes les Chaînes
- Contrôle d'audio en chiffreur à rotation
- EQ à Sept Bandes avec huit courbes EQ pré-réglées
- Analyseur de spectrum
- Sortie de ligne Avant ; Arrière ; Centre et Caisson de basse
- Amplificateur chaîne centrale encastré (40 Watts X 1)
- Aire de recouvrement caisson de basse et Contrôle de Phase
- Dolby Digital / Pro-Logic II
- Contrôle de Volume Programmable
- Entrée camera arrière (Normal et Image Miroir)
- Manette à 5 directions

Ce qui est dans la boîte

1. Equerres de montage double DIN gauche et droite
2. Equerre d'installation demi-manche double DIN
3. Télécommande avec pile
4. Courroie de montage soutien arrière
5. Câble Jlink iPod
6. Deux rondelles décoratives personnalisées
7. Fil de frein de parking
8. Boîte MediaLink
9. Tissu pour nettoyer l'écran
10. Des écrous M5x6 et M3x4 pour monter la radio aux équerres
11. Harnais de sortie haut parleur
12. Harnais d'entrée alimentation
13. Harnais de câble chaîne centrale

Équipement facultatif

- **NAV101**
Le VM9022 est prêt pour la navigation. Avant d'accéder une fonction de navigation vous devez acheter et installer le module NAV101. Toutes les instructions relativement à l'installation et à l'opération seront fournies avec le module NAV 101. Dès que le NAV101 est branché et est en opération normale, la mode de source NAV deviendra active. Lorsque le NAV101 n'est pas installé, l'option NAV apparaît gris ; indiquant que la fonction n'est pas disponible.
- **Camera à l'arrière**
Le VM9022 est prêt pour la caméra. Avant d'accéder des fonctions de caméra, vous devez acheter et installer une caméra vidéo de l'arrière. Dès que la caméra vidéo de l'arrière est branchée et fonctionne normalement, la mode de source CAMERA deviendra active. Lorsque la caméra n'est pas installée l'option caméra apparaît grise indiquant que la fonction n'est pas disponible.
- **Tuner Radio Satellite**
Voir « Operation Radio Satellite » à la page 98.
- **jLinkCable and iPod**
Voir « Operation MP3/WMA » à la page 105.
- **Phone Bluetooth**
Voir "Operation Bluetooth" à la page 109.
- **Câble de 3.5mm à de 3.5mm**
Vendu séparément.

Outils et fournitures

Vous aurez besoin des outils et fournitures suivants pour installer votre VM9022 :

- Tournevis à pointe à six lobes, tournevis à tête fraisée et des tournevis Philips
- Coupes-fil et outils à dénuder
- Outils pour enlever la radio existante (tournevis, un ensemble de clés à douille et d'autres outils encore)
- Ruban isolant
- Outil à sertir
- Voltmètre/lumière d'essai
- Branchements de sertissage
- Fil de taille 188 pour les branchements de puissance
- Fil de haut parleur de taille 16 à 18.

Débranchez la pile

Pour empêcher un court circuit soyez sûr de mettre le commutateur d'allumage en arrêt et enlevez le câble négatif de la pile (-) avant d'installer.

A NOTER Si le VM9022 est à installer dans une voiture équipée d'un ordinateur à navigation ou à conduite à bord, ne débranchez pas le câble de la pile. Si le câble est débranché, l'ordinateur peut perdre sa mémoire. Dans ces conditions, prenez des précautions supplémentaires pendant l'installation pour éviter un court-circuit.

AVERTISSEMENT! Ne branchez que l'appareil à une alimentation de 12 volt avec une terre correcte.

AVERTISSEMENT! N'installez jamais cet appareil là où l'opération et le visionnement peuvent interférer avec la conduite en sécurité.

AVERTISSEMENT! Pour réduire le risque d'un accident routière (sauf lorsque vous utilisez la caméra vidéo de l'arrière) n'utilisez jamais les fonctions d'affichage vidéo lorsque vous conduisez le véhicule. C'est une violation de la loi fédérale.

AVERTISSEMENT! Ne démontez ni ajustez jamais cet appareil.

AVERTISSEMENT! Pour empêcher d'être blessé d'un choc ou du feu, n'exposez jamais cet appareil à l'humidité ou à l'eau.

AVERTISSEMENT! N'utilisez jamais des disques de forme irrégulières.

AVERTISSEMENT! Pour empêcher d'endommager le mécanisme à l'intérieur de cet appareil, évitez de faire impact sur l'écran TFT.

AVERTISSEMENT! Utilisation d'un fusible qui n'est pas correct peut endommager l'appareil et ressembler à un incendie.

CABLAGE

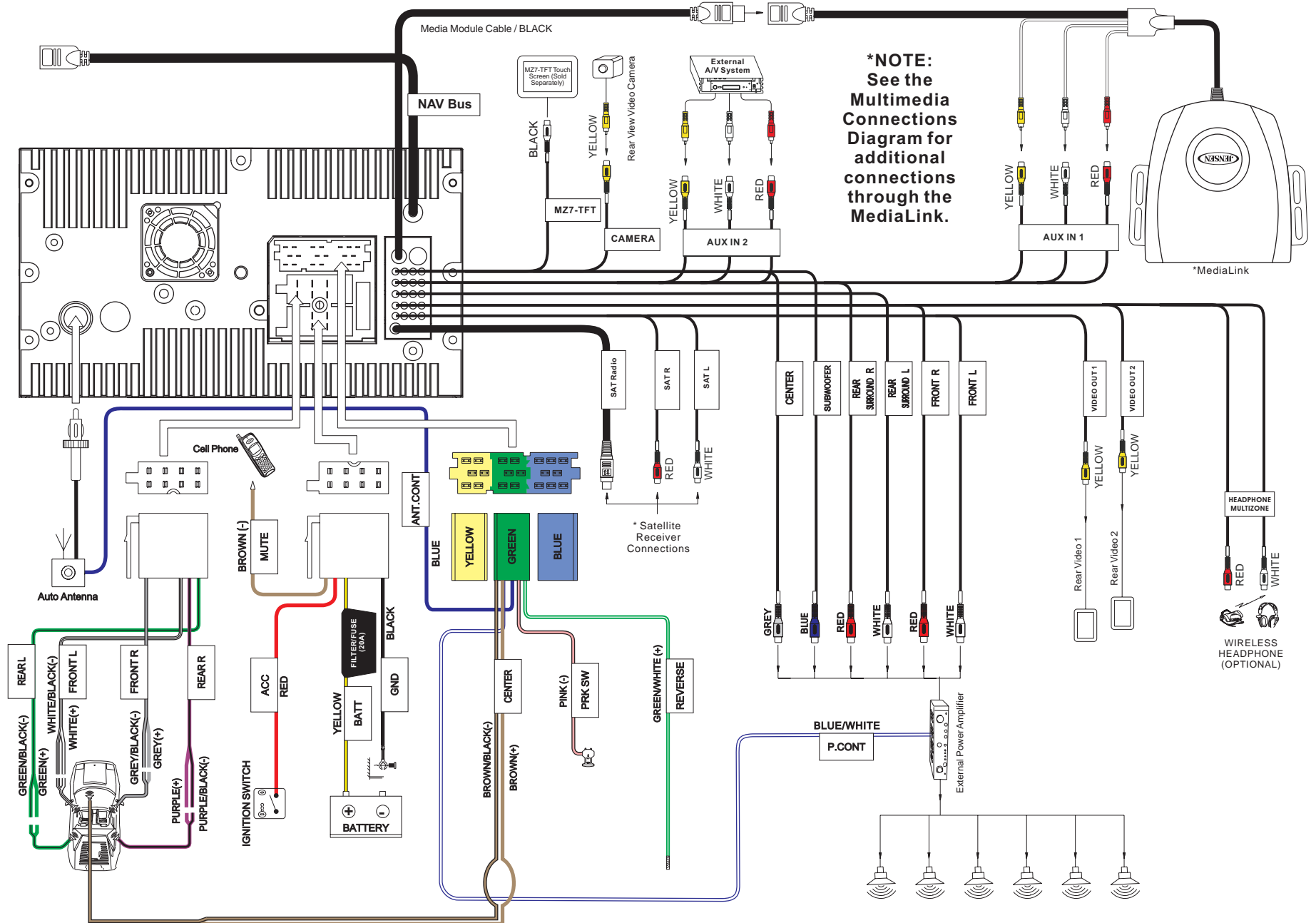

***NOTE:**
See the
Multimedia
Connections
Diagram for
additional
connections
through the
MediaLink.

MEDIALINK ET CONNEXIONS SATELLITES

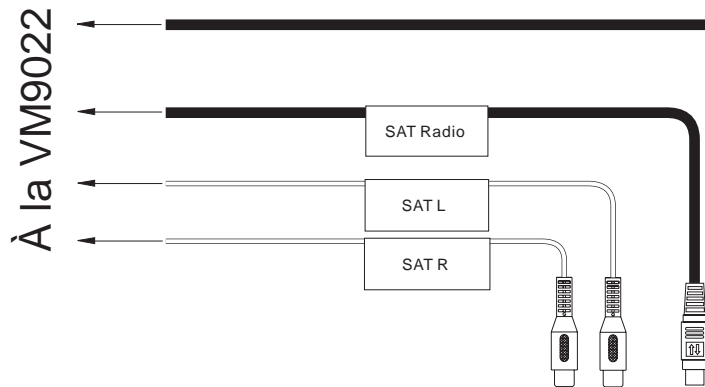

* Jeu de câbles SAT JXMC or XMDJEN100 (vendu séparément)

**Tuner XM ou tuner Sirius satellite (vendu séparément)

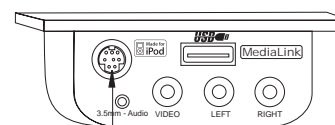
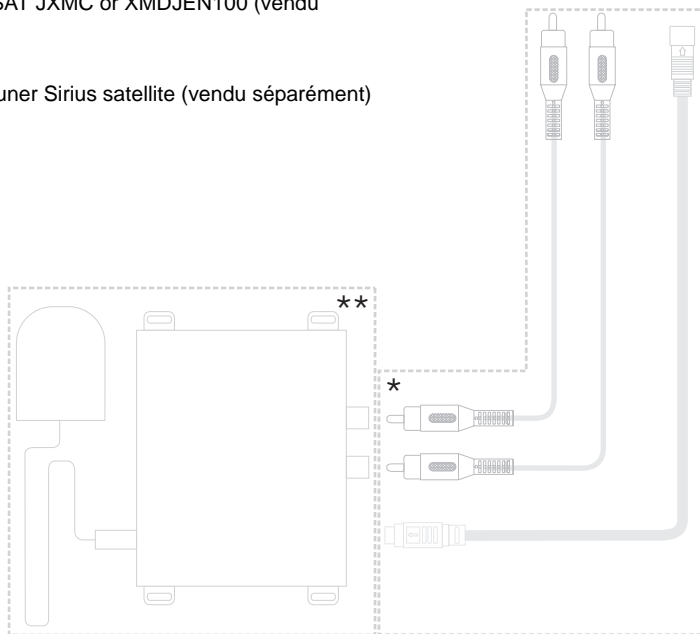

NOTE :
iPod de la génération 5
recommandé pour la
meilleure exécution.

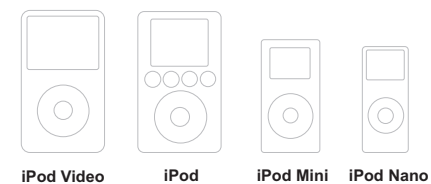

Câble d'iPod de jLink
(Inclus)

INSTALLATION

Installation ISO DIN

Cet appareil est conçu pour aller dans une ouverture de tableau de bord DIN ce qui se trouve dans beaucoup de voitures étrangères. L'appareil a des trous sertis dans les panneaux latéraux ce qui peut être utilisés avec les equerries de montage d'origine d'usine de certains véhicules Toyota ; Nissan ; Mitsubishi, Isuzu, Hyundai et Honda pour monter la radio au tableau de bord. Veuillez consulter avec votre boutique de spécialité stéréo voiture locale pour aide dans ce type d'installation.

1. Enlevez la radio d'usine existante depuis le tableau de bord ou montage console central. Mettez à côté tout le matériel et les equerries comme ils seront utilisés pour monter la nouvelle radio.
2. Enlevez les equerries de montage d'usine et le matériel de la radio existante et attachez-les à la nouvelle radio.

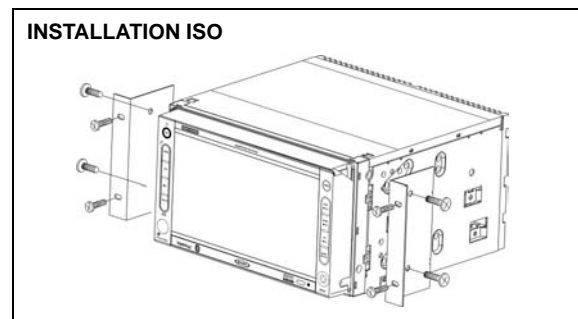

CAUTION : N'excédez pas la taille d'écrou M5 X 6MM. Des écrous plus longs peuvent toucher et endommager des composants à l'intérieur du châssis.

3. Placez la radio devant l'ouverture de tableau de bord pour que le câblage puisse être amené à travers le manchon de montage. Suivez le diagramme de câblage attentivement et assurez-vous que tous les branchements sont sûrs et isolés avec des boulons de fils ou de la bande. Après avoir terminé les branchements, branchez les connecteurs ISO dans les prises femelles à l'arrière du châssis. Mettez l'appareil en marche pour confirmer l'opération (le commutateur d'allumage du véhicule doit être en marche). Si l'appareil ne fonctionne pas, revérifiez tout le câblage jusqu'à ce que le problème soit résolu.

4. Montez la nouvelle radio au tableau de bord ou le console central en utilisant l'étape 1 à l'envers.

CAUTION Pour une bonne opération de la platine CD, le châssis doit être monté dans 30° de l'horizontal. Assurez vous que l'appareil est monté à l'intérieur de cette limitation.

A NOTER : C'est la responsabilité de l'utilisateur d'installer et opérer cet appareil de manière à être conforme aux lois locales, provinciales et fédérales. Le fil de FREIN DE PARKING DOIT ETRE BRANCHE de la manière montrée dans ce guide.

CAUTION : Ne bloquez pas la sortie du ventilateur. Si bloquez l'appareil peut surchauffer et être endommagé.

Installation en utilisant le demi-manchon

1. Appuyez sur les leviers métalliques aux deux côtés pour enlever le demi manchon de la radio.
2. Installez le demi manchon.
 - a. Installez l'adaptateur si nécessaire (facultatif).
 - b. Installez le demi manchon dans l'adaptateur ou le tableau de bord (n'utilisez que les écrous fournis). Ne forcez pas le manchon dans l'ouverture ou ne le pliez pas.

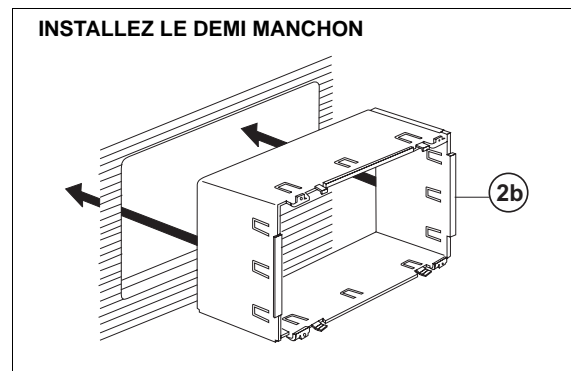

- c. Trouvez la série de languettes de pliage le long du haut ; du bas et des côtés du manchon de montage. Avec le manchon insérez totalement dans le tableau de bord, pliez autant de languettes vers le dehors comme

nécessaire pour que le manchon soit attaché de manière sûre dans le tableau de bord.

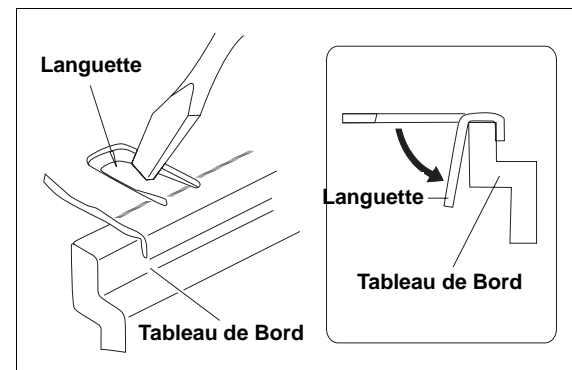

3. Utilisez les écrous M5 x 6 (fourni) pour installer les equerries de montage à chaque côté de la radio en utilisant les trous comme indiquer ci-dessus.

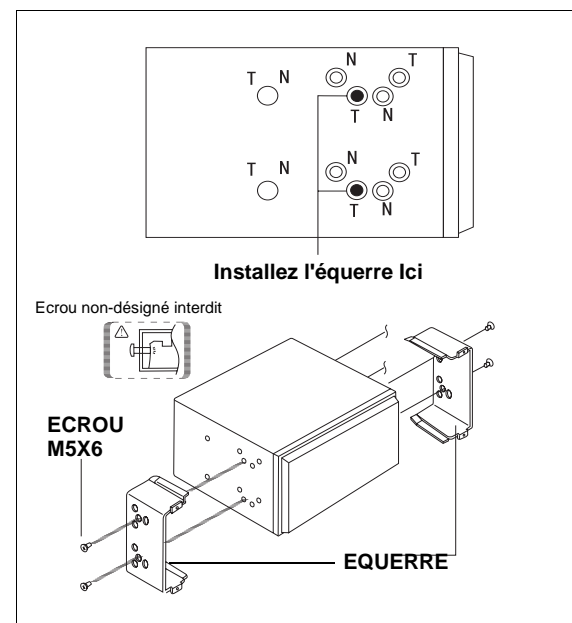

- Placez la radio devant l'ouverture du tableau de bord pour que le câblage puisse être amené à travers le manchon de montage.

CAUTION! Soyez attentive à ne pas endommager le câblage de la voiture.

- Terminez le câblage comme illustré dans le diagramme de câblage. Lorsque le câblage est terminé ; rebranchez la borne négative de la pile. S'il n'y a pas d'ACC, branchez la sortie ACC à l'alimentation avec un interrupteur.

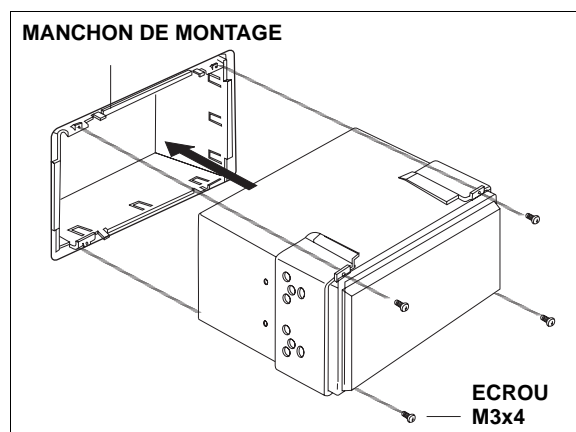

Après avoir terminé les branchements de câblage, mettez l'appareil en marche pour confirmer l'opération (le commutateur d'allumage doit être en marche). Si l'appareil ne fonctionne pas, vérifiez tout le câblage jusqu'à ce que le problème soit résolu. Lorsque le bon fonctionnement est obtenu mettez le commutateur d'allumage en arrêt et avancez avec le montage final du châssis.

- Branchez l'adaptateur du câblage au harnais de câblage existant.
- Branchez le fil de sortie d'antenne
- Glissez doucement la radio dans le demi-manchon ; en vous rassurant que la bonne face est en haut ; jusqu'à ce qu'elle soit bien assise et les cavaliers à ressort le verrouillent en place.

Utiliser la rondelle décorative

Deux rondelles décoratives sont fournies avec le VM9022 pour la flexibilité d'installation. Le VM9022 va aller avec la plupart des tableaux de bord importés avec peu de ou aucune

modification au tableau de bord/cavité. Certains tableaux de bord dans des véhicules domestiques américains accepteront un châssis double DIN, mais il y a normalement un petit écart entre la radio et le tableau de bord après la terminaison d'installation. Dans ce cas utilisez les rondelles décoratives fournies pour cacher des écarts qui peuvent être présents.

Les 4 languettes sur la rondelle décorative vont aller dans quatre trous en haut et en bas du manchon de montage.

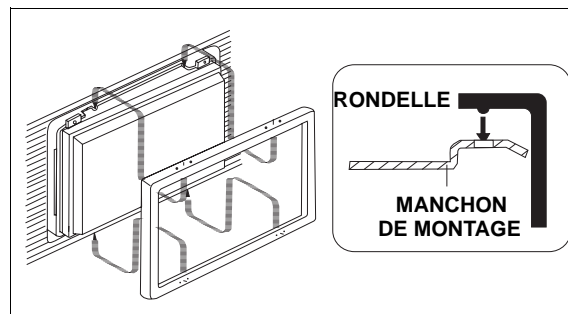

Installer le connecteur AV Externe MediaLink

Le MediaLink vous permet de brancher une variété d'engins externes, y compris un VCR, platine DVD, platine MP3 portatif, etc., à votre VM9022 sans enlever la radio.

Pour installer le MediaLink, branchez les câbles AUX-IN sur le dos du VM9022 (voir diagramme de câblage) et puis installez le MediaLink dans un emplacement convenable pour brancher des engins auxiliaires.

Remplacer le fusible

Lorsque vous remplacez un fusible ; utilisez un nouveau fusible de remplacement 20A. Utiliser un fusible du mauvais classement peut endommager l'appareil et provoquer des incendies.

FONCTION ANTI-VOL

Le VM9022 est équipé d'une fonction anti-vol qui demande à l'utilisateur d'entrer un mot de passé après la mise en marche de l'alimentation.

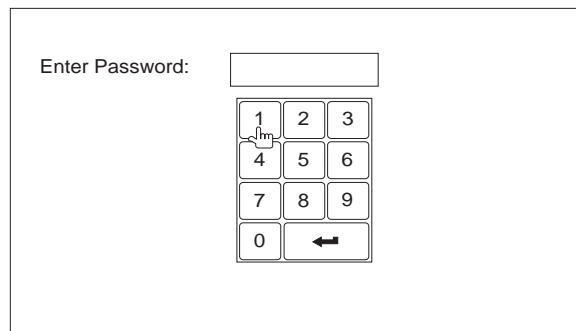

Entrer le mot de passe par défaut

Le mot de passé par défaut est **012345** (6 chiffres). Entrez le mot de passe en utilisant le pavé numérique sur l'écran et puis appuyez sur **ENTER** (flèche). Vous pouvez aussi utiliser la télécommande pour entrer le mot de passe.

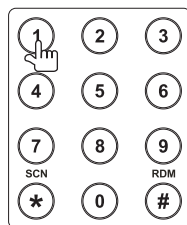

Appuyez sur le bouton **ENTER** sur la manette (18) sur la télécommande pour confirmer.

Changer le mot de passe

Pour changer l'anti-vol et le mot de passé pour protéger le classement, suivez les étapes ci-dessous.

1. Appuyez sur le bouton **SETUP** (31) sur la télécommande ou touchez le bouton  sur l'écran pour entrer dans le menu **SETUP**.
2. Touchez **RATING** pour voir le sous-menu **RATING**. Un icône verrou ouvert à la droite du champ 'Mot de Passe' indique que le mot de passé de l'utilisateur n'a pas été entré.

3. Touchez l'icône sur le pavé numérique à côté de la boîte bleue dans le champ Mot de passé pour ouvrir le clavier sur écran.

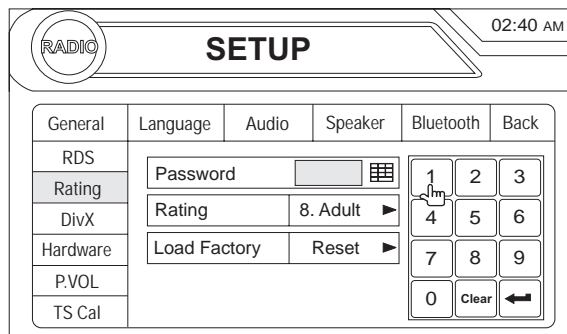

4. Entrez le nouveau mot de passé à 6 chiffres et appuyez sur le bouton **ENTER** (flèche).

L'icône 'lock' va maintenant apparaître fermé et le nouveau mot de passé anti-vol va être réglé ; aussi bien que le mot de passé pour la protection des **CLASSEMENT** (Voir « Fonction sous-menu de classement » à la page 94).

A NOTER : Si vous avez oublié votre mot de passé prenez contact avec Customer Service à 1-800-323-4815 pour aide.

CONTROLS ET INDICATEURS

Opération Bouton

1. open

Appuyez pour activer le système mécanique automatique et déplacez le moniteur TFT dans une position de visionnement. Appuyez de nouveau pour fermer le TFT.

2. DISP/TILT

Appuyez pour vous conduire à travers l'information disponible sur l'écran TFT.

Dans la mode DVD appuyez pour voir les barres d'information en haut et en bas. Appuyez de nouveau pour mettre « Display Off » en arrêt.

Appuyez et maintenez l'appui pour activer la fonction d'inclinaison de l'écran (utilisez la manette pour ajuster l'angle).

3. AS

Appuyez pour mettre automatiquement en mémoire les premières six stations fortes dans la mémoire pré-réglée. Ne s'applique qu'à la bande courante

4. BAND/LOC/DX

Appuyez sur le bouton BAND pour changer la bande AM, FM or SAT.

Appuyez et maintenez l'appui pour mettre une reception local forte en marche/en arrêt.

5. AUDIO

Faites tourner pour ajuster le volume. Appuyez pour entrer et/ou confirmer les réglages audio.

6. SRC

Appuyez pour sélectionner la mode de reproduction.

Lorsque vous changez de source pendant la navigation, on vous soufflera bien que la carte de navigation ne puisse pas être vue. (La source sélectionnée audio sera muette jusqu'à ce que le soufflement de navigation est terminé, après quoi la source audio va reprendre).

7. Affichage aux cristaux liquides

8. MUTE

Appuyez pour assourdir le récepteur. Appuyez de nouveau pour reprendre le niveau de volume précédent.

BT Mode : Répondre à un appel Bluetooth.

A NOTER : Le VM9022 a Softmute, qui permettrq le volume d'augmenter et de diminuer graduellement lorsque la fonction MUTE est activée ou désactivée.

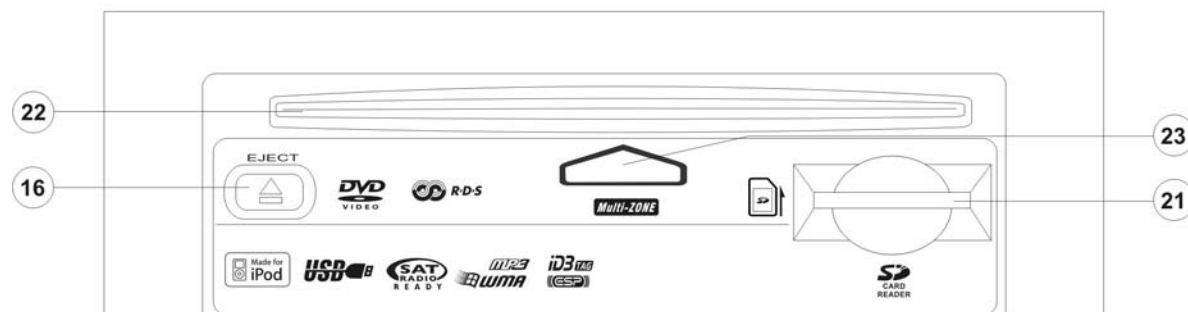
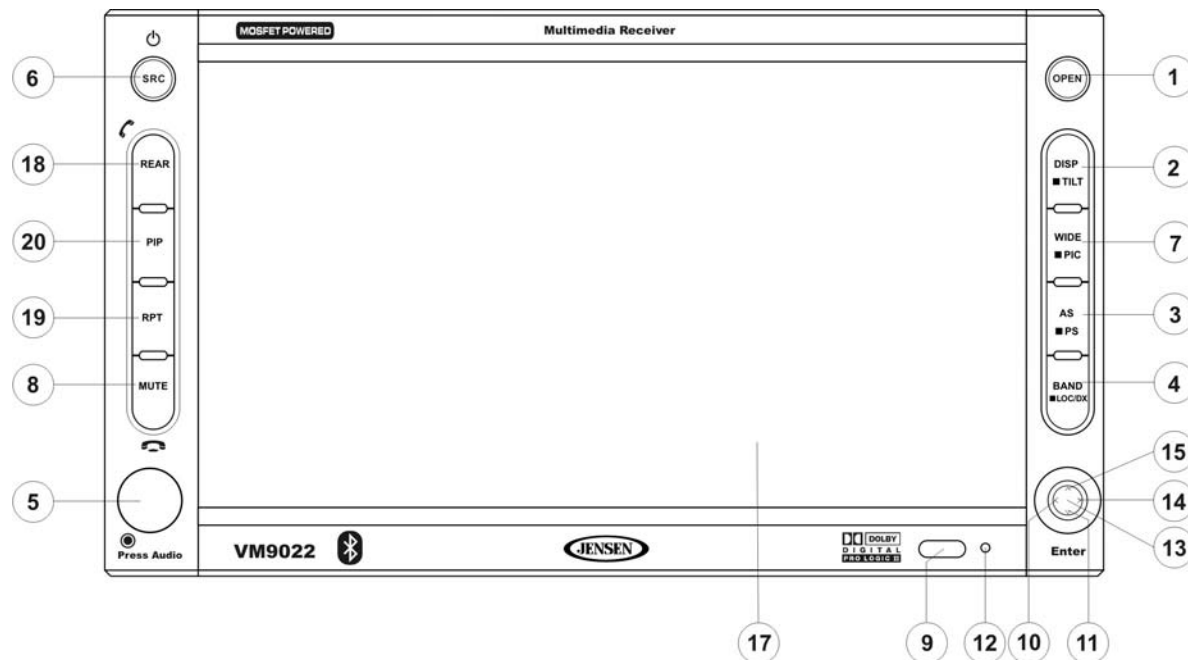

9. IR Récepteur télécommande

10. (manette, gauche)

Mode DVD/Disc : Appuyez une fois pour reproduire le chapitre/piste précédent.

Mode TUNER : Appuyez une fois pour chercher automatiquement pour la station de radio précédente disponible.

Mode MENU : Appuyez une fois pour déplacer le curseur à gauche.

CONTROLS ET INDICATEURS

11. (manette, bas)

Mode DVD/Disc : Appuyez une fois pour avancer/reculer en ralenti.

Mode TUNER : Appuyez pour descendre une étape de fréquence.

Mode MENU : Appuyez une fois pour déplacer le curseur vers le bas.

12. Réinitialisation

Appuyez pour réinitialiser les réglages du système au défaut d'usine (sauf le mot de passé et le réglage de verrouille parentale).

13.Pause/Jouer/Entrez

Appuyez sur pause pour faire pause dans ou reprendre la reproduction ou pour confirmer la sélection courante.

14. (manette droite)

Mode DVD/Disc : Appuyez une fois pour entrer dans le chapitre ou la piste prochains.

Mode TUNER : Appuyez une fois pour chercher automatiquement la station de radio prochaine disponible.

Mode MENU : Appuyez une fois pour déplacer le curseur à droite.

15. (manette, vers le haut)

Mode DVD/Disc : Appuyez une fois pour avance/recul rapides.

Mode TUNER : Appuyez pour avancer/reculer d'une étape de fréquence.

Mode MENU : Appuyez une fois pour déplacer le curseur vers le haut.

16. (▲)

Appuyez une fois pour insertion/éjection du disque.

Appuyez et maintenez l'appui pour réinitialiser la position du mécanisme de cœur.

17. Affichage TFT

18. ARRIERE

Sélectionnez la source de la zone arrière. Permet aux passagers d'avant d'écouter la radio alors que les passagers d'arrière écoute un CD, MP3, WMA ou regardent des DVDs.

Mode BT : Débranchez l'appel Bluetooth.

19. RPT

Appuyez pour contrôler la fonction de répétition de reproduction.

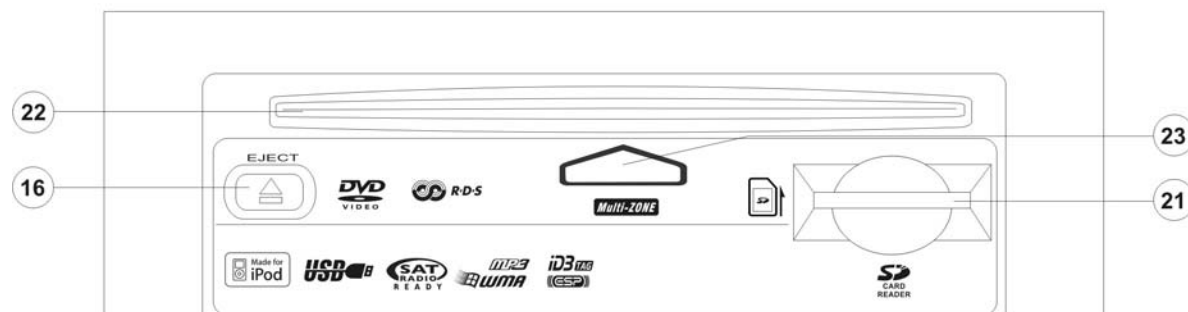
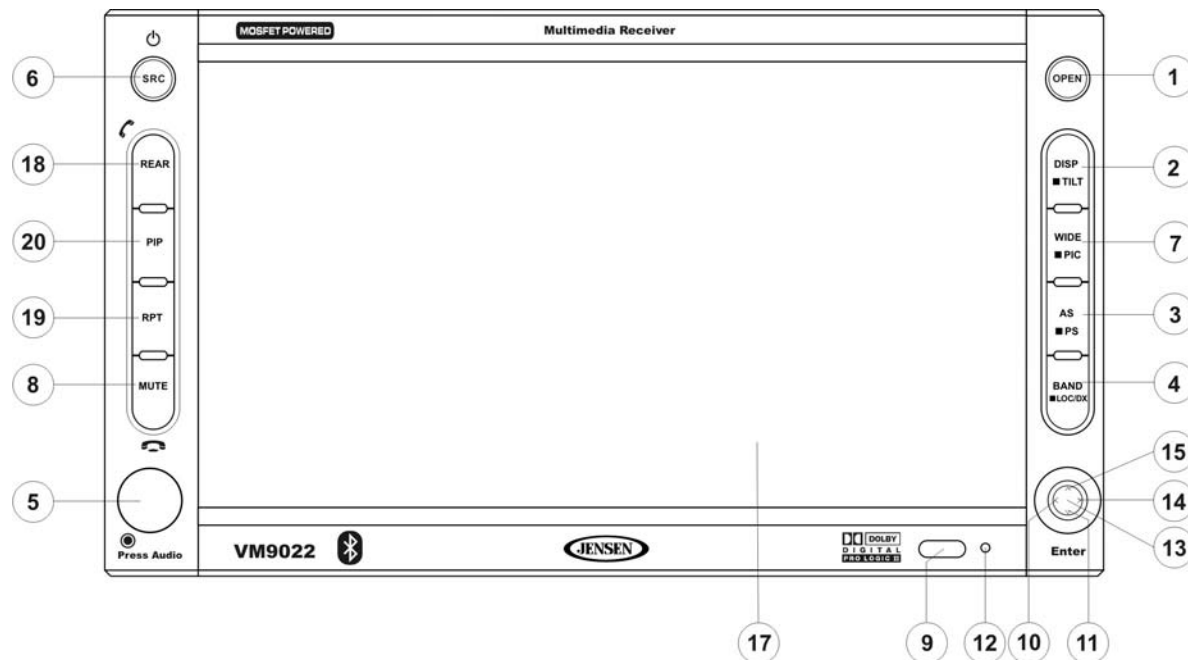

20. PIP

Activez l'Image dans la fonction Picture.

NAV101 (facultatif) : Appuyez et maintenez l'appui pour retourner à l'interface d'utilisateur NAV101.

21. Entrée pour la carte SD

Insérez la carte SD pour la reproduction des fichiers audio.

TELECOMMANDE

Le VM9022 Télécommande contrôle et la zone avant et la zone arrière. Pour changer de la zone d'avant à la zone d'arrière faites tourner l'interrupteur F/R (32) situé au côté droite du contrôleur.

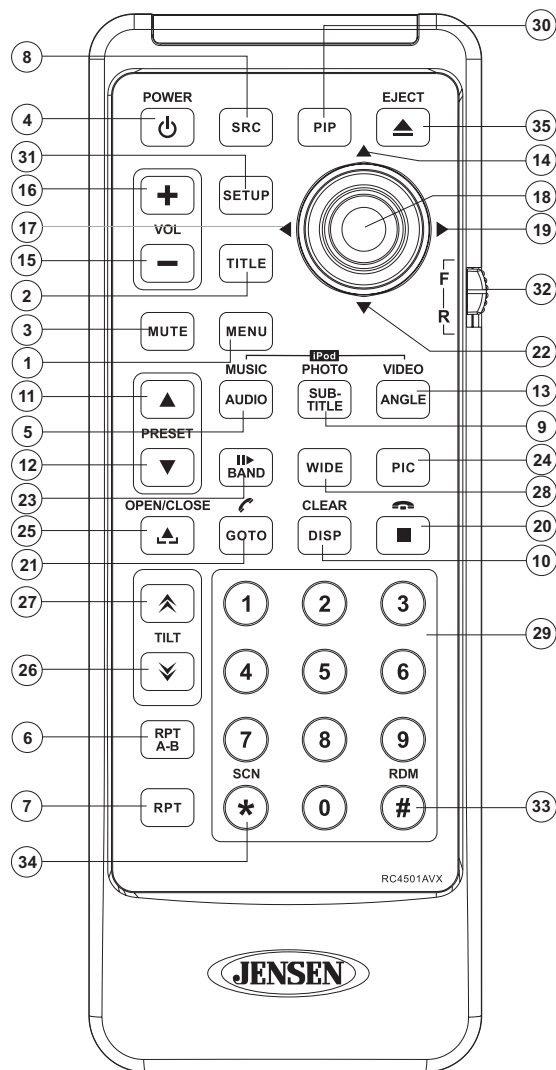
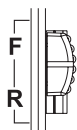

A NOTER : Votre télécommande peut différer de celle que vous voyez ici. Le diagramme ci-dessus ne sert qu'à illustrer.

Table 1: Fonctions Télécommande

| Bouton | | Fonction | | | | | |
|------------------|------|--|--|--|--|--|--|
| Name | Ref# | DVD | VCD | TUNER | CD/MP3 | SATELLITE | iPod |
| MENU | 1 | Entrez le menu principal du disque | Met le PBC en marche/en arrêt lorsqu'on joue le VCD | | | Afficher les diagnostics d'écran | Affiche le menu iPod |
| TITLE | 2 | Entre le menu titre du disque | Joue les dix premières secondes de chaque chapitre/ titre. | | | Liste des catégories en mode CG | |
| MUTE | 3 | Bascule en marche/en arrêt la sortie audio | Bascule en marche/en arrêt la sortie audio. | Bascule en marche/en arrêt la sortie audio. | Bascule en marche/en arrêt la sortie audio. | Bascule en marche/en arrêt la sortie audio. | Bascule en marche/en arrêt la sortie audio. |
| POWER/⏻ | 4 | Met la puissance en marche/en arrêt. | Met la puissance en marche/en arrêt. | Met la puissance en marche/en arrêt. | Met la puissance en marche/en arrêt. | Met la puissance en marche/en arrêt. | Met la puissance en marche/en arrêt. |
| AUDIO | 5 | Changer la langue audio pour la reproduction du disque. | | | | | Sélectionne la mode musique iPod. |
| RPT A-B | 6 | Configurez pour repeater la reproduction du délai A au délai B. | Configurez pour repeater la reproduction du délai A au délai B. | | | | |
| RPT | 7 | Répète la reproduction du chapitre courant. | Répète la reproduction du chapitre courant. | | Répète la reproduction de la piste courante | | Répète la reproduction de la piste courante |
| SRC | 8 | Sélectionne la source de reproduction | Sélectionne la source de reproduction | Sélectionne la source de reproduction | Sélectionne la source de reproduction | Sélectionne la source de reproduction | Sélectionne la source de reproduction |
| SUBTITLE | 9 | Sélectionne la langue pour le sous-titrage. | | | | | Sélectionne la mode photo d'iPod. |
| DISP/CLEAR | 10 | Afficher l'information de reproduction Effacez l'entrée ou déplacez-vous vers l'arrière pour corriger l'erreur dans la mode Accès Direct. | Afficher l'information de reproduction Effacez l'entrée ou déplacez-vous vers l'arrière pour corriger l'erreur dans la mode Accès Direct. | Afficher l'information de reproduction Effacez l'entrée ou déplacez-vous vers l'arrière pour corriger l'erreur dans la mode Accès Direct. | Afficher l'information de reproduction Effacez l'entrée ou déplacez-vous vers l'arrière pour corriger l'erreur dans la mode Accès Direct. | Afficher l'information de reproduction Effacez l'entrée ou déplacez-vous vers l'arrière pour corriger l'erreur dans la mode Accès Direct. | Afficher l'information de reproduction Effacez l'entrée ou déplacez-vous vers l'arrière pour corriger l'erreur dans la mode Accès Direct. |
| PRESET ▲ | 11 | Fait un zoom lorsqu'on joue un DVD, Div-X ou Photo | Fait un zoom | Navigé la liste des stations pré-réglées. | Navigé la liste fenêtre. | Navigé la liste des stations pré-réglées | Navigé la liste des fenêtres. |
| PRESET ▼ | 12 | Fait un zoom arrière lorsqu'on joue un DVD ; DivX ou Photo. | Fait zoom en arrière | Navigé la liste des stations pré-réglées. | Navigé la liste fenêtre. | Navigé la liste des stations pré-réglées | Navigé la liste des fenêtres. |
| ANGLE | 13 | Reproduit le disque d'un angle différent (si disponible) pour une scène. | Reproduit le Picture CD d'un angle différent (si disponible) de l'image affichée. | Met le clavier MEM en arrêt. | | Met le clavier MEM en arrêt. | Sélectionne la mode Vidéo iPod. |
| Joystick ^ | 14 | Avance rapide du contenu du disque | Avance rapide du contenu du disque | | Avance rapide du contenu du disque | | Accéder au menu iPod. |
| VOL - | 15 | Diminue le volume | Diminue le volume | Diminue le volume | Diminue le volume | Diminue le volume | Diminue le volume |
| VOL + | 16 | Augmente le volume | Augmente le volume | Augmente le volume | Augmente le volume | Augmente le volume | Augmente le volume |
| Joystick < | 17 | Sélectionne le chapitre précédent pour reproduction. | Sélectionne le chapitre précédent pour reproduction. | Cherche une station de radio disponible en diminuant la fréquence de syntonisation. | Sélectionne la piste précédente pour reproduction. | Cherche une station de radio disponible en diminuant la fréquence de syntonisation. | Sélectionne la piste précédente. |
| Joystick (press) | 18 | ENTER, Fait pause dans la reproduction/démarre la reproduction | ENTER, Fait pause dans la reproduction/démarre la reproduction | Balayage de mémoire automatique. | ENTER, Fait pause dans la reproduction/démarre la reproduction | ENTER, Toggles the on-screen menu between CAT/CH mode | ENTER |
| Joystick > | 19 | Sélectionne le chapitre prochain pour reproduction. | Sélectionne le chapitre prochain pour reproduction. | Cherche une station de radio disponible en augmenter la fréquence de syntonisation. | Sélectionne la piste prochaine pour reproduction. | Cherche une station de radio disponible en augmenter la fréquence de syntonisation. | Sélectionne la piste prochaine pour reproduction. |

Table 1: Fonctions Télécommande

| Bouton | | Fonction | | | | | |
|---|------|---|---|---|---|---|---|
| Name | Ref# | DVD | VCD | TUNER | CD/MP3 | SATELLITE | iPod |
| ■ | 20 | Arrête la reproduction. | Arrête la reproduction. | | Arrête la reproduction. | | |
| GOTO | 21 | Entre la mode d'accès direct. | Entre la mode d'accès direct. | Entre la mode d'accès direct. | Entre la mode d'accès direct. | Entre la mode d'accès direct. | Entre la mode d'accès direct. |
| Joystick V | 22 | Recul rapide du contenu du disque | Recul rapide du contenu du disque | | Recul rapide du contenu du disque | | Fait pause dans la reproduction/démarré la reproduction. |
| >/BAND | 23 | Avance en ralenti/Recul en ralenti X2, X4, X8 | Reproduction/Pause | Sélectionne la bande AM/FM. | Reproduction/Pause | Sélectionne entre les bandes SAT1, SAT2 ou SAT3. | |
| PIC | 24 | Affiche les contrôles luminosité/contraste | Affiche les contrôles luminosité/contraste | Affiche les contrôles luminosité/contraste | Affiche les contrôles luminosité/contraste | Affiche les contrôles luminosité/contraste | Affiche les contrôles luminosité/contraste |
| OPEN/CLOSE | 25 | Ouvre/ferme le moineur TFT. | Ouvre/ferme le moineur TFT. | Ouvre/ferme le moineur TFT. | Ouvre/ferme le moineur TFT. | Ouvre/ferme le moineur TFT. | Ouvre/ferme le moineur TFT. |
| TILT ∨ | 26 | Diminue l'angle d'inclinaison du moniteur. | Diminue l'angle d'inclinaison du moniteur. | Diminue l'angle d'inclinaison du moniteur. | Diminue l'angle d'inclinaison du moniteur. | Diminue l'angle d'inclinaison du moniteur. | Diminue l'angle d'inclinaison du moniteur. |
| TILT ∨ | 27 | Augmente l'angle d'inclinaison du moniteur. | Augmente l'angle d'inclinaison du moniteur. | Augmente l'angle d'inclinaison du moniteur. | Augmente l'angle d'inclinaison du moniteur. | Augmente l'angle d'inclinaison du moniteur. | Augmente l'angle d'inclinaison du moniteur. |
| WIDE | 28 | Sélectionne la mode d'affichage : CINEMA, NORMAL or En attente | Sélectionne la mode d'affichage : CINEMA, NORMAL or En attente | Sélectionne la mode d'affichage : CINEMA, NORMAL or En attente | Sélectionne la mode d'affichage : CINEMA, NORMAL or En attente | Sélectionne la mode d'affichage : CINEMA, NORMAL or En attente | Sélectionne la mode d'affichage : CINEMA, NORMAL or En attente |
| 1, 2, 3, 4, 5, 6, 7, 8, 9, 0 (Numeric Keypad) | 29 | Accède directement au chapitre | | 1 à 6 sélectionne pré-réglée pour la bande courante. | Accède directement au chapitre | 1 à 6 sélectionne pré-réglée pour la bande courante. | |
| PIP | 30 | Image dans vue d'image dans la source Avant, Zone d'arrière ou NAV. | Image dans vue d'image dans la source Avant, Zone d'arrière ou NAV. | Image dans vue d'image dans la source Avant, Zone d'arrière ou NAV. | Image dans vue d'image dans la source Avant, Zone d'arrière ou NAV. | Image dans vue d'image dans la source Avant, Zone d'arrière ou NAV. | Image dans vue d'image dans la source Avant, Zone d'arrière ou NAV. |
| SETUP | 31 | Affiche le menu configuration. | Affiche le menu configuration. | Affiche le menu configuration. | Affiche le menu configuration. | Affiche le menu configuration. | Affiche le menu configuration. |
| F/R | 32 | F contrôle la zone d'avant. R contrôle la zone d'arrière. | F contrôle la zone d'avant. R contrôle la zone d'arrière. | F contrôle la zone d'avant. R contrôle la zone d'arrière. | F contrôle la zone d'avant. R contrôle la zone d'arrière. | F contrôle la zone d'avant. R contrôle la zone d'arrière. | F contrôle la zone d'avant. R contrôle la zone d'arrière. |
| RDM | 33 | Joue tous les chapitre dans un ordre mélangé. | | | Joue tous les chapitre dans un ordre mélangé. | | Joue tous les chapitre dans un ordre mélangé. |
| SCN | 34 | | | Balayage prevue | Joue les dix premières secondes de chaque piste. | Balayage prevue | |
| EJECT | 35 | Ejecte le disque | Ejecte le disque | Ejecte le disque | Ejecte le disque | Ejecte le disque | Ejecte le disque |

UTILISATION DU MONITEUR TFT

Ouvrir/Fermer Moniteur TFT

Ouvrir le moniteur TFT

Appuyez sur le bouton **OPEN** (1) sur le panneau d'avant ou appuyez sur le bouton (▲) (25) sur la télécommande pour glissez le panneau du moniteur pour révéler les fentes du disque et de la carte SD.

Fermer le moniteur TFT

Appuyez sur le bouton **OPEN** (1) sur le panneau d'avant ou appuyez sur le bouton (▲) (25) sur la télécommande pour fermer le panneau du moniteur.

Ajustement de l'angle d'inclinaison du moniteur

Un caractéristique connu des panneaux d'affichage aux cristaux liquides est la qualité d'affichage par rapport à l'angle de visionnement. L'angle du moniteur peut être ajusté pour visionnement optimale en utilisant l'une des méthodes suivantes :

Ajuste de l'angle étape par étape

Appuyez le bouton (▲) ou (▼) sur la télécommande (26, 27) pour ajuster l'angle d'inclinaison une étape à la fois.

Ajustement de l'angle continu

Appuyez et maintenez l'appui sur le bouton (▲) ou (▼) sur le panneau de commande pour ajuster l'angle d'inclinaison dans un mouvement continu.

Utilisation de conduite à marche arrière

Si la caméra vidéo à vue arrière est branchée, l'appareil est en marche et le moniteur est stationné dans le compartiment principal de l'appareil, le moniteur se déplace automatiquement dans une position de visionnement et change à la mode CAMERA durant la conduite à marche arrière. Lorsque la marche arrière s'arrête, le moniteur retourne au compartiment de stockage principal.

Si le moniteur est en mode d'affichage ; le moniteur change automatiquement à la mode CAMERA durant la marche arrière. Lorsque la marche arrière s'arrête, le moniteur retourne à la mode d'entrée d'origine.

Rapport largeur/longueur

Appuyez sur le bouton **WIDE** (28) sur la télécommande ou le bouton **WIDE/PIC** (22) sur le moniteur pour ajuster le rapport largeur/longueur comme suit (active uniquement avec la source vidéo) :

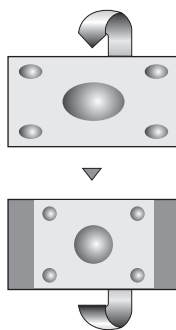

CINEMA

L'écran tout entier est étendu horizontalement dans un rapport largeur/longueur de 16 à 9. Le rapport d'extension est le même à n'importe quel point.

NORMAL

L'image d'affichage conventionnelle a un rapport de 4 à 3 ratio de l'horizontal au vertical, laissant une zone blanche à la gauche et à la droite de l'affichage.

STANDBY (EN ATTENTE)

L'écran deviant noir. Ecran tactile à reprendre.

Réglage d'image

Table 2 smontre la mode de sortie video pour chaque source de reproduction.

Table 2: Mode de sortie Vidéo

| Source de reproduction | Modes de sortie vidéo |
|------------------------|-----------------------|
| RADIO | RGB Mode |
| SAT | RGB Mode |
| DISC | RGB Mode |
| BT | RGB Mode |
| AUX 1 | CVBS Mode |
| AUX 2 | CVBS Mode |
| NAV | RGB Mode |
| CAMERA | CVBS Mode |

*CVBS – Composite Video Baseband Signal

Procédure pour ajustement du paramètre

- Entrez la mode de réglage pour la qualité d'image :**
Appuyez sur le bouton **PIC** (24) sur la télécommande ou appuyez et maintenez l'appui sur le bouton **WIDE/PICTURE** (22) sur le moniteur.
- Sélectionnez l'article à régler :**
Utilisez la manette vers le haut/vers le bas pour sélectionner la Luminosité ou le Contraste.
- Réglez les paramètres :**
Utilisez les boutons manette gauche/droite pour modifier les réglages.
- Sortir de la mode de réglage de la qualité d'image :**
Appuyez sur le bouton **PIC** sur la télécommande ou le bouton **WIDE/PICTURE** sur le moniteur.

Freins de parking

Inhiber le frein de parking

Lorsque le fil rose du 'Parking' est branché à l'interrupteur du frein du véhicule, le moniteur d'avant TFT n'affichera du video que lorsque la séquence du frein du parking est engagée. Avant de commencer la séquence du frein de parking, la radio doit être en marche avec le disque de media video inséré et jouant.

Séquence du frein de parking

Il y a deux situations qui peuvent démarrer la séquence du frein de parking (ceci est la méthode préférée). La fenêtre du délai est entre 3 à 5 secondes.

- Le frein de parking est engagé (on) lorsque le véhicule est démarré ou l'accessoire/l'allumage est mis en marche. Pour activer la vidéo la séquence d'événements suivante doit être terminée :
 - Relâchez le frein de parking pendant 3 à 5 secondes.
 - Rappliquez le frein de parking.
 - Vidéo doit être affiché sur le moniteur TFT dans 1 à 2 secondes.
- Le frein de parking est désengagé (off) lorsque le véhicule a démarré ou l'accessoire/allumage est mis en marche. Pour activer la vidéo, la séquence d'événements suivante doit être terminée.
 - Réglez le frein de parking pour 3 à 5 secondes.
 - Relâchez le frein de parking pour 3 à 5 secondes.
 - Rappliquez le frein de parking.
 - Vidéo doit être affiché sur le moniteur TFT dans 1 à 2 secondes.

INSTRUCTIONS D'OPERATION

En marche/en arrêt

Appuyez sur le bouton **SRC** (6) (ou n'importe quel bouton sur le devant de l'appareil sauf le bouton de réinitialisation), ou le bouton **POWER** (4) sur la télécommande pour mettre l'appareil en marche. Les boutons au-devant vont s'illuminer et le statut mode courante apparaît sur l'écran TFT (17).

Appuyez et maintenez l'appui sur le bouton **POWER** pour mettre l'appareil en arrêt. Le moniteur se retire dans le compartiment principal.

Confirmation Bip Audible

Une tonalité bip audible confirme la sélection de chaque fonction. La tonalité Bip peut être désactivée à travers le menu Configuration.

Ajustement de volume

Pour augmenter ou diminuer le niveau de volume, tournez l'enchiffreur à rotation (5) sur le panneau d'avant ou appuyez sur les boutons **VOL+ / VOL-** (15, 16) sur la télécommande. Lorsque le niveau de volume atteint 0 ou 40 il y a un bip qui indique que la limite d'ajustement est atteinte. Le volume va de 0 à 40. L'affichage aux cristaux liquides ou l'écran TFT affiche le niveau de volume pendant 3 secondes.

Volume de démarrage programmable

Cette fonction permet à l'utilisateur de sélectionner un volume de démarrage peu importe le réglage de volume avant la mise en arrêt de l'appareil. Pour programmer un niveau de volume de démarrage, tournez le contrôle **AUDIO** (2) pour ajuster le volume au niveau de volume de démarrage désiré. Appuyez et maintenez l'appui sur le bouton **AUDIO** lorsque l'icône jaune du haut parleur et l'indication du niveau est affiché sur l'écran. L'appareil va faire bip deux fois pour confirmer votre réglage de volume de démarrage.

Mute

Appuyez sur le bouton **MUTE** sur le panneau d'avant (8) ou la télécommande (3) pour assourdir le volume de l'appareil. Appuyez de nouveau sur **MUTE** pour rétablir le volume. « MUTE » est affiché sur l'affichage aux cristaux liquides. Ajustement du volume ou l'utilisation des fonctions de configuration audio annulent la fonction muet.

Line Mute

Si le fil MUTE est branché ; la sortie audio est assourdi lorsqu'un appel téléphonique est reçu par le téléphone de la voiture.

Sélection de la source de reproduction

Appuyez sur le bouton **SRC** sur le panneau d'avant (6) ou sur la télécommande (8) pour changer entre les sources de reproduction disponibles dans l'ordre suivant : RADIO, SAT, DISC, NAV, BT, iPod, SD, USB, AUX1, AUX2 et CAMERA. La mode de reproduction est affichée sur les écrans TFT et d'affichage aux cristaux liquides.

Engins auxiliaires

Des engins périphériques externes peuvent être branchés à cet appareil par la sortie RCA (AUX IN 2) ou le MediaLink4.

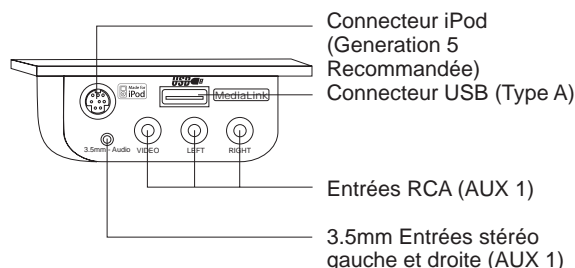

Sélectionnez « AUX1 » pour jouer un engine auxiliaire branches via le RCA MediaLink ou des entrées 3.5mm. Par exemple ; vous pouvez jouer des fichiers musiques depuis une platine portative, de la vidéo depuis une caméra vidéo et même voir des photos stockées sur un appareil digital.

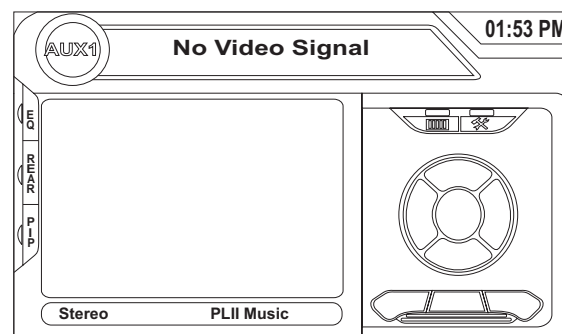

Sélectionnez la mode « AUX2 » pour accéder à et contrôler les engins auxiliaires branchés aux entrées AUX IN 2 sur le dos de la radio.

Sélectionner une Source pendant la navigation

Pendant la navigation ; d'autres sources peuvent être sélectionné telles que le tuner AM/FM, CD, etc. Pour sélectionner une source appuyez sur le bouton **SRC** (6) et puis sélectionnez une source depuis le Menu Source d'avant. Des soufflets vocaux de navigation seront automatiquement entendu, bien que la carte de navigation ne soit pas visible. (La source audio sélectionné sera muette jusqu'à ce que la commande de soufflet vocal de navigation soit terminé, après quoi le source audio reprendra la reproduction).

Source Menu

Pour accéder à la SOURCE MENU, touchez l'écran TFT screen dans le coin gauche en haut de l'écran.

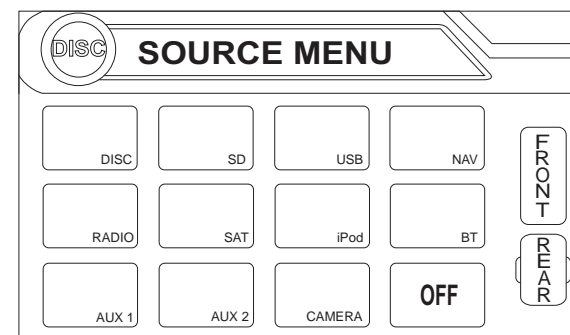

Ce menu vous permet de sélectionner une source pour la zone d'avant ou d'arrière. Touchez FRONT ou REAR pour choisir la zone pour laquelle vous voudriez spécifier la source. (Voir « Operation Multi-Zone » à la page 92.)

Menu Contrôle d'Audio

Le menu Contrôle d'Audio a un égaliseur à 7-bande qui vous permet de facilement ajuster votre système audio pour satisfaire les caractéristiques acoustiques de votre véhicule qui varient en fonction du type du véhicule et ses dimensions. Le réglage approprié de l'équilibre et la balance augmente les effets de l'égaliseur de cabine.

Appuyez sur le bouton **AUDIO** (5) sur le panneau d'avant pour afficher le menu audio.

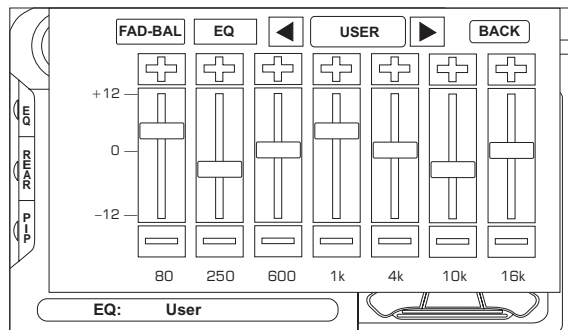

Pour ajuster une fonction audio :

1. Utilisez les boutons gauche/droite de la manette pour surligner la fonction audio à être ajustée.
2. Appuyez sur le bouton **ENTER** de la manette sur le panneau de contrôle (13) ou sur la télécommande (18) pour sélectionner l'option surlignée.
3. Utilisez la manette pour ajuster la fonction sélectionnée au réglage désiré.

Table 3: Ajustements Audio

| Fonction | Options d'ajustements | |
|----------|---|---|
| EQ | User | Dans la mode utilisateur, vous pouvez ajuster à la main chacune des sept bandes de fréquence. |
| | Acoustic | Utilisez les flèches sur l'écran pour sélectionner une courbe d'égalisation pré-définie. |
| | Urban | |
| | Rave | |
| | Latin | |
| | Dance | |
| | Hip Hop | |
| Rock | | |
| FAD-BAL | Utilisez cet écran pour ajuster le niveau de sortie pour chaque haut parleur dans votre système quadraphonique de 0 à -24dB. Vous pouvez aussi ajuster le volume maître depuis cet écran. | |

A NOTER : La mode EQ changera automatiquement à « USER » lorsque des bandes EQ individuelles sont ajustées.

Le réglage approprié de l'équilibreur et la balance est un complément aux effets de l'égaliseur de cabine.

Le menu AUDIO va automatiquement sortir au bout de quelques secondes d'inactivité. Pour sortir rapidement, touchez le coin gauche en haut de l'écran et appuyez et maintenez l'appui sur le bouton **AUDIO** (5).

Options d'Affichage alternatives

Un menu situé sur le côté gauche de l'écran fournit un accès immédiate à l'égaliseur, vue d'écran Zone d'Arrière et les fonctions PIP (Image dans l'Image).

- **EQ** : Touchez pour voir l'Analyseur de Spectrum > Egaliseur.
- **ARRIERE** : Touchez pour voir l'écran de la zone d'arrière. Les options de contrôle apparaissent au-dessous de l'image PIP en fonction de la source.

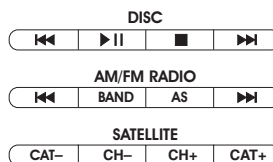

- **PIP** : Touchez pour voir la Zone d'Arrière, la Zone d'Avant courant ou l'écran NAV. Utilisez les flèches gauche/droite au-dessous de l'image PIP pour changer la source PIP.

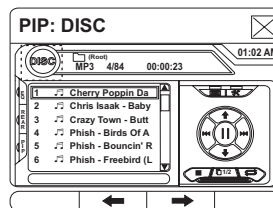

Réinitialisation du Système

Pour corriger un arrêt du système ou d'autres opérations illégales, utilisez la pointe d'une bille pour appuyer sur le bouton de réinitialisation (12) situé sur le coin droite en bas et en avant de l'appareil. Après la réinitialisation du système, l'appareil rétablit tous les réglages d'usine par défaut.

A NOTER : Si l'appareil est réinitialisé lorsqu'un DVD est en train de jouer, le DVD reprend la reproduction une fois que la réinitialisation est terminée.

OPERATION MULTI-ZONE

Des sources indépendantes peuvent être jouées simultanément sur le VM9022. Par exemple, vous pouvez voir un console de jeux vidéos sur l' écran d'avant alors qu'un vidéo DVD est disponible pour les passagers en arrière.

Limitations multi-zone

DVD, USB et Carte SD ne peuvent pas être sélectionnés simultanément pour le visionnement Avant et Arrière. Par exemple, si le DVD est sélectionné pour la zone d'arrière, les sources suivantes ne peuvent pas être sélectionnées pour un visionnement zone d'avant : DVD, USB ou Carte SD. Si le DVD est sélectionné pour la zone d'avant, alors les sources suivantes ne peuvent pas être sélectionnées pour un visionnement zone d'arrière : DVD, USB ou Carte SD.

Branchez l'écran tactile de la zone d'arrière

Vous pouvez brancher jusqu'à deux moniteurs supplémentaires (vendu séparément) pour les passagers en arrière, dont l'un peut être un Ecran Tactile. Vous pouvez également brancher un système de casque sans fil à l'un de vos moniteurs en arrière comme illustré ci-dessous.

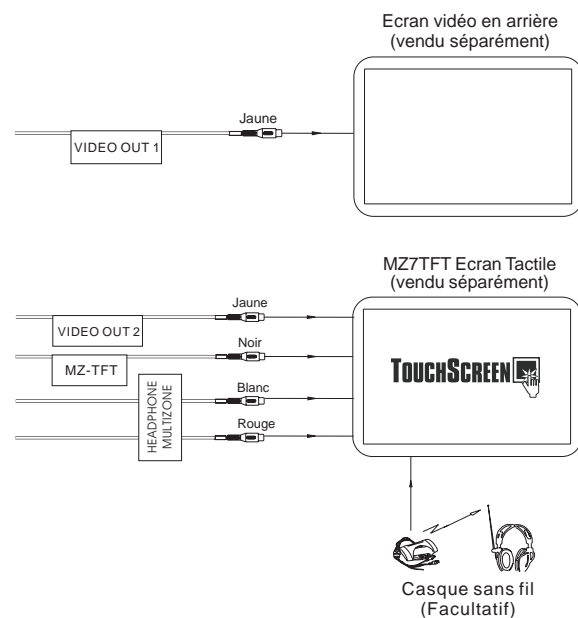

Changer la source de zone d'arrière

Pour accéder au MENU SOURCE touchez l'écran TFT au coin gauche en haut de l'écran.

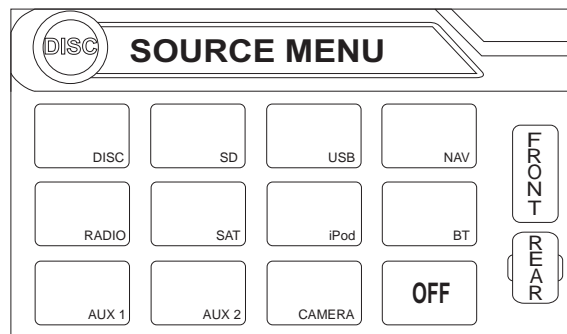

Ce menu vous permet de sélectionner la source pour la zone d'avant ou d'arrière. Touchez FRONT ou REAR pour choisir la zone pour laquelle vous voulez spécifier la source.

Contrôler l'écran Zone d'arrière

Si vous avez installé un écran tactile à l'arrière, vous pouvez toucher l'écran pour contrôler la plupart des fonctions de la zone d'arrière.

Vous pouvez aussi utiliser la télécommande. Le VM9022 télécommande et la zone d'avant et la zone d'arrière. Pour changer d'avant en arrière, manipulez l'interrupteur F/R (32) situé sur le côté droite de la télécommande.



A NOTER : Vous ne pouvez changer ou contrôler la source zone d'avant depuis l'écran vidéo de la zone d'arrière.

Touchez le bouton REAR sur le côté gauche de l'écran pour voir une image Picture in Picture de l'écran d'arrière.

Mettre l'écran d'arrière en arrêt

Touchez le bouton OFF (sur la SOURCE MENU) pour suspendre l'opération de l'écran d'arrière. Tout opération attribuée exclusivement à la source d'arrière sera suspendu jusqu'à ce qu'elle soit réactivée en utilisant soit l'écran tactile de la zone d'avant soit de la zone d'arrière ou de la télécommande.

MENU CONFIGURATION

Pour accéder aux réglages du système, appuyez sur le bouton **SETUP** (31) sur la télécommande ou touchez le

bouton sur l'écran pour entrer dans le menu « **SETUP** ». Le sous-menu « **GENERAL** » apparaît surligné en bleu.

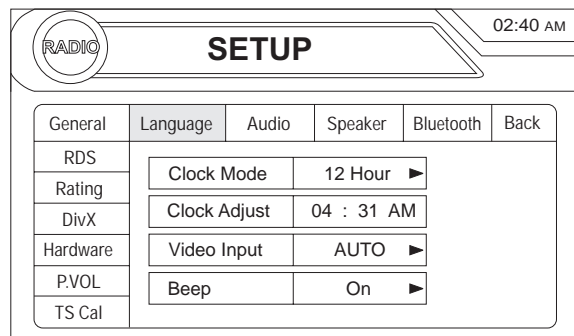

Accéder aux articles du menu

Touchez le nom du sous-menu ou bien utilisez la manette pour sélectionner un sous-menu (Langue, Audio, RDS, etc.). Les fonctions disponibles pour ajustement sous le sous-menu surligné apparaîtront au centre de l'écran.

Ajustement d'une fonction

- Utilisez l'écran tactile ou appuyez sur les boutons **Λ** ou **V** buttons sur la manette pour sélectionner la fonction à être ajustée.
- Entrez le champ d'options pour la fonction que vous voulez ajuster en utilisant l'écran tactile ou en appuyant sur le bouton (manette) **ENTER**. Un sous-menu apparaît dans le deuxième rang avec l'option sélectionnée surlignée en bleu.
- Sélectionner une nouvelle valeur en utilisant l'écran tactile ou en appuyant les boutons **Λ** ou **V** sur la manette.
- Use the touchscreen or press the **ENTER** (joystick) button to confirm setup.

Fonctions sous-menu générales

| Réglage | Options | Fonction |
|-----------------------------|---------|--|
| Clock Mode (Mode d'Horloge) | 12 Hour | Horloge affiche l'heure à 12 heures en utilisant AM et PM. |
| | 24 Hour | Horloge affiche l'heure à 24 heures jusqu'à 23:59. |

| Réglage | Options | Fonction |
|---|---------|---|
| Clock Adjust (Ajustement d'horloge) | (HH:MM) | L'horloge apparaît au coin gauche en haut de l'écran et sur l'écran d'affichage aux cristaux liquides durant certaines opérations. A NOTER : L'indication AM/PM changera lorsque vous continuez à ajuster l'heure au-delà de 12 heures. |
| Video Input (La circuiterie d'entrée autodétecte le signal de vidéo depuis la source Aux In). | NTSC | Les signaux en couleur sont sortis dans le format NTSC standardisé. |
| | PAL | Les signaux en couleur sont sortis dans le format PAL standardisé. |
| | Auto | La sortie de signal en couleur est mise en marche automatiquement en fonction du signal d'entrée vidéo courant - NTSC ou PAL. |
| Beep | On | Lorsque mis en marche, un bip audible confirmera la sélection de chaque fonction. |
| | Off | Pas de tonalité bip. |

Fonctions du sous-menu Langue

Si un DVD soutient plus d'un sous-titrage ou langue Audio, toutes les langues sont disponibles pour sélection pendant la reproduction. Si la langue sélectionnée n'est pas soutenue par le DVD, une langue par défaut est utilisée.

| Réglage | Options | Fonction |
|--------------|---------|--|
| OSD | English | Affichage sur écran apparaît en anglais. |
| DVD Audio | English | DVD Audio est entendu en anglais lorsque l'option est disponible. |
| | Spanish | DVD Audio est entendu en espagnol lorsque l'option est disponible. |
| | French | DVD Audio est entendu en français lorsque l'option est disponible. |
| DVD Subtitle | English | Les sous-titres du DVD apparaissent automatiquement en anglais lorsque celui-ci est disponible. |
| | Spanish | Les sous-titres du DVD apparaissent automatiquement en espagnol lorsque celui-ci est disponible. |
| | French | Les sous-titres du DVD apparaissent automatiquement en français lorsque celui-ci est disponible. |
| | Off | Les sous-titres du DVD n'apparaissent pas automatiquement. |

| Réglage | Options | Fonction |
|-----------|---------|--|
| Disc Menu | English | Le menu DVD (si disponible) est affiché en anglais. |
| | Spanish | Le menu DVD (si disponible) est affiché en espagnol. |
| | French | Le menu DVD (si disponible) est affiché en français. |

Fonction Audio sous-menu

| Réglage | Options | Fonction |
|---------------|----------|--|
| DRC | Off | Utilisez le Dynamic Range Control pour une reproduction meilleure à des volumes bas. |
| | On | |
| Audio Mode | Surround | Choisissez Stéréo pour envoyer le même signal aux hauts parleurs d'avant et d'arrière de droite et de gauche. Si vous avez un haut parleur de centre vous pouvez choisir l'option Quadriphonique lorsque celui-ci est soutenu par votre media. |
| | Stereo | |
| Pro Logic II | Music | Optimisé pour la reproduction de la musique lorsqu'on joue la musique enchiffrée en Dolby. |
| | Movie | Optimisé pour la reproduction vidéo lorsqu'on joue des films enchiffrés en Dolby. |
| | Matrix | Utilisez avec la media enchiffrée en Dolby Matrix. |
| Sub. W Filter | 50Hz | Sélectionner un aire de recouvrement règle une fréquence de coupure du filtre passe-bas du caisson de basse. |
| | 80Hz | |
| | 100Hz | |
| | 120Hz | |
| | 150Hz | |

Fonction sous-menu haut parleur

- Choisissez **4 CH**, **4.1 CH** ou **5.1 CH** en fonction de la configuration haut parleur dans votre véhicule.
- Utilisez la fonction **Test Tone** pour vérifier les réglages de haut parleur. Faites des modifications en utilisant le menu EQ/FAD-BAL accédé par appuyant et maintenant l'appui sur le bouton **AUDIO** (contrôle du volume).
- Ajustement de phase caisson de basse : Touchez l'icône **sub.w** pour accéder aux contrôles de polarité caisson de basse et inverser le signal de polarité caisson de basse de **0°** à **180°**. Inversant la polarité peut améliorer la réponse basse liée à la configuration haut parleur.

- Retarder le réglage : Retarder est disponible lorsque la media est Dolby Digital en chiffrée ou train de bits digital.
 - RL** et **RR** ne sont disponibles que dans la mode 4.0 et 4.1
 - Touchez les icônes haut parleur **RL**, **RR** et **Cent** pour accéder au réglage de retard.
 - Chaînes L et R Rear : 0 - 15 msec
 - Chaîne Centre Center channel : 0 - 5 msec

Fonctions Bluetooth Sous-menu

| Réglage | Options | Fonction |
|-----------------------------------|---------|--|
| Bluetooth | On | Active la fonction Bluetooth |
| | Off | Désactive la fonction Bluetooth |
| Auto Answer (Auto Réponse) | On | L'appareil va automatiquement répondre à des appels entrants. |
| | Off | Répondez aux appels en touchant le bouton 'call'. |
| Connect (Brancher) | Manual | Branchez le dernier téléphone mobile actif en touchant l'icône CONNECT lorsqu'il est débranché. |
| | Auto | Branchez automatiquement lorsque votre téléphone apparié est dans la gamme. |
| Pairing Code (Code d'appariement) | | Le code par défaut est '1234'. Touchez l'icône clavier pour ouvrir le clavier et entrez le code d'appariement ou la clé de passé exigé pour un branchement Bluetooth à votre téléphone mobile. Toutes les téléphones n'exige pas un code d'appariement. Le code par défaut est '0000' pour plusieurs téléphones. |

Fonction sous-menu RDS

| Réglages | Options | Fonction |
|----------|---------|---|
| RDS | On | L'appareil va afficher l'information de la Radio Data System lorsque celui-ci est disponible. |
| | Off | |
| CT | On | Synchronise automatiquement l'heure de radio base sur les signaux radio RDS. |
| | Off | |

| Réglages | Options | Fonction |
|--------------|--|--|
| Tuner Region | USA | AM Espacement de fréquence - 10kHz AM Bande de fréquence - 530kHz~1720kHz FM Espacement de fréquence - 200kHz FM Bande de fréquence- 87.5MHz~107.9MHz |
| | America 1 | AM Espacement de fréquence - 10kHz AM Bande de fréquence - 530kHz~1720kHz FM Espacement de fréquence - 100kHz FM Bande de fréquence- 87.5MHz~108.0MHz |
| | Arabia | AM Espacement de fréquence - 9kHz AM Bande de fréquence- 531kHz~1620kHz FM Espacement de fréquence- 100kHz FM Bande de fréquence - 87.5MHz~108.0MHz |
| | China | AM Espacement de fréquence - 9kHz AM Bande de fréquence - 522kHz~1620kHz FM Espacement de fréquence - 100kHz FM Bande de fréquence - 87.5MHz~108.0MHz |
| | America 2 | AM Espacement de fréquence - 5kHz AM Bande de fréquence- 520kHz~1600kHz FM Espacement de fréquence - 100kHz FM Bande de fréquence - 87.5MHz~108.0MHz |
| | Europe | AM Espacement de fréquence - 9kHz AM Bande de fréquence - 522kHz~1620kHz FM Espacement de fréquence - 50kHz FM Bande de fréquence- 87.5MHz~108.0MHz |
| | Korea | AM Espacement de fréquence - 9kHz AM Bande de fréquence - 531kHz~1602kHz FM Espacement de fréquence- 200kHz FM Bande de fréquence - 88.1MHz~107.9MHz |
| | OIRT (International Radio and Television Organization) | AM Espacement de fréquence - 9kHz AM Bande de fréquence - 531kHz~1602kHz FM Espacement de fréquence - 200kHz FM Bande de fréquence- 88.1MHz~107.9MHz |

Fonction sous-menu de classement

Le système DVD a une verrouille parentale encastré pour empêcher des personnes non-autorisées de voir du contenu du disque restreint. Par défaut, le système de classement est réglé au plus haut (sans restrictions). La verrouille parentale n'est relâché qu'en entrant le mot de passé correct. Lorsque le mot de passe est entré, le classement est disponible pour configuration.

| Réglage | Options | Fonction |
|--------------|-------------|--|
| Password | ----- | Entrez le mot de passé à six chiffres par défaut (012345). |
| Rating | 1. Kid Safe | Sélectionnez le niveau de classement approprié pour l'assistance voulue. Vous pouvez passer outre aux réglages plus haut en utilisant votre mot de passe. |
| | 2. G | |
| | 3. PG | |
| | 4. PG-13 | |
| | 5. PG-R | |
| | 6. R | |
| | 7. NC-17 | |
| | 8. Adult | |
| Load Factory | Reset | Sélectionner « Reset » pour rétablir les réglages d'usine par défaut pour le système classement uniquement. |

Pour régler le mot de passé de nouveau, accédez au menu « RATING » et entrez le mot de passe courant. Lorsque le mot de passe correct est entré, vous pouvez accéder au champ « Password » et en entrez un nouveau.

A NOTER : Enregistrez le mot de passé et gardez-le dans un endroit sûr pour référence à l'avenir. Le classement pour chaque disque est marqué sur le disque, l'emballage du disque ou la documentation. Si le classement n'est pas disponible sur le disque la fonction verrouille parentale n'est pas disponible. Certains disques restreint certaines parties du disque et le contenu approprié va jouer. Pour des détails référez-vous à la description du disque.

Fonction sous-menu DivX

Sélectionnez le sous-menu DivX pour voir votre code d'enregistrement DivX. Vous devez utiliser ce code pour enregistrer votre platine, vous permettant d'acheter du vidéo en utilisant le format Vidéo sur Demande DivX. .

Fonctions sous-menu du matériel

Si la camera video à vue arrière est branchée, l'appareil est en marche et le moniteur TFT est retiré à l'intérieur de l'appareil, le moniteur TFT se déplace automatiquement à une position de visionnement et la mode Caméra est

sélectionnée lorsque la voiture est en marche arrière. Lorsqu'on change à la vitesse DRIVE, le moniteur TFT est retiré de nouveau à l'intérieur de l'appareil au bout de dix secondes.

| Réglage | Options | Fonction |
|--|---------|---|
| Camera | Normal | |
| | Mirror | Inverse l'image camera comme si on voyait à travers le miroir à vue arrière |
| TFT Set Open (Ouverture automatique TFT) | Auto | Le panneau TFT s'ouvre automatiquement lorsque l'appareil est mis en marche. |
| | Manual | Lorsque le commutateur d'allumage est mis en arrêt, le panneau TFT ne se retire pas s'il était dehors précédemment. |
| | Off | Vous devez appuyez sur le bouton OPEN (1) pour ouvrir le panneau TFT. |

Si le moniteur est en mode affichage, le moniteur change automatiquement à la mode CAMERA lorsque vous êtes en marche arrière. Lorsque la marche arrière s'arrête, le moniteur revient à la mode d'entrée d'origine.

Fonctions sous-menu P.VOL

| Réglage | Options | Fonction |
|---------|---------|--|
| Source | DISC | Choisissez la source pour laquelle vous voudriez augmenter le volume relative. (NIVEAU). Utilisez les boutons +/- pour augmenter le volume relative pour une source spécifiée jusqu'à 6 décibels. |
| | RADIO | |
| | SD | |
| | SAT | |
| | AUX 1 | |
| | USB | |
| | BT | |
| | AUX 2 | |
| | iPod | |
| | NAV | |

TS Cal (Calibration de l'écran)

Pour accéder à la fonction 'Calibration de l'écran' depuis le menu SETUP, sélectionnez l'option TS CAL.

Après avoir entré la mode de calibration, des réticules + apparaissent dans un quadrant au coin de l'écran. Pour commencer la calibration, appuyez et maintenez l'appui sur les réticules pendant une seconde jusqu'à ce qu'il se déplace au prochain quadrant. Continuez pour chaque quadrant jusqu'à ce que la calibration soit terminée.

Pour sortir sans performer la calibration, touchez le bouton **BACK**.

Sortir du Menu Configuration du Système

Pour sortir de la mode configuration et reprendre la reproduction normale, appuyez sur le bouton **SETUP** (31) sur la télécommande ou touchez le bouton **BACK** sur l'écran.

OPERATION TUNER

Affichage Tuner TFT

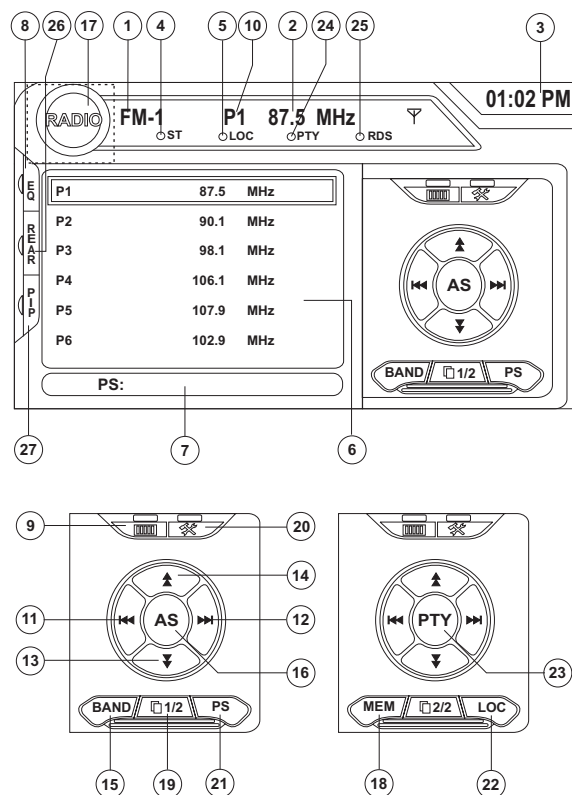

1. Indicateur de la bande radio courante
2. Indicateur de fréquence radio
3. Horloge
4. Indicateur de transmission en stéréo
5. Indicateur de transmission de signal local fort
6. Stations de radio pré-réglées : Touchez pour rappeler des stations de radio pré-réglées
7. Information RDS : PS (Program Service), PTY (Program Type), RT (Radio Text)
8. **EQ** : Touchez pour voir Analyseur de Spéctrum > Egaliseur
9. Touchez pour accéder à l'écran d'entrée directe
10. Indicateur de station pré-réglée courante
11. |<< : Touchez pour chercher en arrière
12. >>| : Touchez pour chercher en avant

13. √ : Touchez pour syntoniser une étape vers l'arrière
14. ^ : Touchez pour syntoniser vers l'avant une étape
15. **BAND** : Touchez pour changer entre les bandes AM/FM
16. **AS** : Touchez pour mettre des stations automatiquement en mémoire
17. Touchez pour voir la SOURCE MENU et sélectionner une nouvelle source de reproduction.
18. **MEM** : Voir l'écran utilisé pour entrer la chaîne courante dans la mémoire pré-réglée
19. **1/2** ou **2/2** : Touchez ce bouton page pour voir une deuxième page des boutons sur écran.
20. Touchez pour voir le menu SETUP.
21. **PS** (Balayage prévu) : Touchez pour balayer toutes les stations disponibles, arrêtant à chaque station pendant 5 secondes et continuant jusqu'à ce qu'une station soit sélectionnée.
22. **LOC** : Touchez pour syntoniser aux stations locales fortes
23. **PTY** : Lorsque le PTY est appuyé, les catégories du Type de Programme sont listées, permettant aux écouteurs de trouver des programmes semblables par genre. Lorsqu'une catégorie PTY est éléctionnée depuis le menu d'écran tactile, la radio commencera à balayer pour la catégorie sélectionnée.
24. Indique que la fonction PTY est active
25. Indique que la fonction RDS est désactivée.
26. **REAR** : Touchez pour voir l'écran de source arrière.
27. **PIP** : Touchez pour voir Arrière ; avant u la source NAV

Changer à la source Tuner Radio

- Touchez le coin gauche en haut de l'écran (le cercle RADIO) pour voir le SOURCE MENU. Touchez « RADIO ».
- Appuyez sur le bouton **SRC** button (6) sur le panneau d'avant ou la télécommande (8) pour changer à AM/FM ou la source RADIO.

Sélectionner bande AM/FM

Touchez le bouton **BAND** (15) sur l'écran ou appuyez sur le bouton **BAND** sur l'appareil (4) ou sur la télécommande (20) pour changer entre les bandes suivantes : FM1, FM2, FM3, AM1, et AM2.

A NOTER : Le bouton BAND sur l'appareil ne fonctionne que lorsque le TFT est fermé.

Recherche Syntonisation

Pour chercher la prochaine station vers le haut :

- Touchez le bouton >>| sur l'écran.
- Déplacez la manette à droite.

Pour chercher la prochaine stations vers le bas :

- Touchez le bouton |<< sur l'écran.
- Déplacez la manette à gauche.

Syntonisation à la main

Pour augmenter ou diminuer la fréquence de syntonisation par une étape :

- Touchez les boutons ▲ ou ▼ sur l'écran.
- Déplacez la manette à gauche/à droite.

Syntonisation Directe

Pour entrer une station de radio directement ; touchez le

bouton ou bien appuyez sur le bouton **GOTO** (21) sur la télécommande pour afficher le menu d'entrée directe.

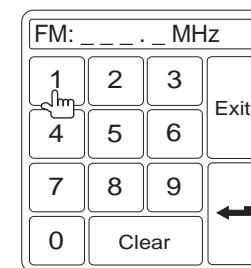

Entrez la station de radio désirée en utilisant le pavé numérique sur l'écran. Appuyez **Enter** pour syntoniser à la station sélectionnée. Pour sortir de l'écran sans changer la station, touchez **Exit**. Pour annuler votre entrée et recommencer, touchez **Clear**.

Utilisation des stations pré-réglées

Six boutons numérotés de pré-réglage mettent en mémoire et rappellent des stations pour chaque bande. Toutes les six stations mises en mémoire (P1 à P6) pour la bande courante apparaissent sur l'écran.

Mettez une Station en mémoire

1. Sélectionnez une bande (si nécessaire) et puis sélectionnez une station.

2. Touchez le bouton sur écran **MEM** (18) pour ouvrir l'écran de pré-réglage.

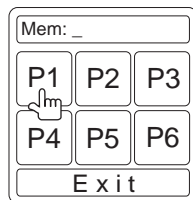

3. Touchez le numéro pré-réglé dans laquelle vous voudriez mettre la station courante en mémoire (ou appuyez sur **EXIT** pour annuler et fermer le menu). Le numéro pré-réglé et la station apparaissent surlignés.

Rappeler une station

1. Sélectionnez une bande (si nécessaire)
2. Touchez un bouton pré-réglé sur l'écran (6) pour sélectionner la station mise en mémoire correspondante.

| | | |
|----|-------|-----|
| P1 | 87.5 | MHz |
| P2 | 90.1 | MHz |
| P3 | 98.1 | MHz |
| P4 | 106.1 | MHz |
| P5 | 107.9 | MHz |
| P6 | 102.9 | MHz |

Mise en mémoire automatique (AS)

Pour sélectionner six stations fortes et les mettre en mémoire dans la bande courante.

1. Sélectionnez une bande (si nécessaire).
2. Appuyez sur le bouton **AS** (3) sur le panneau de contrôle ou touchez **AS** sur l'écran pendant 2 secondes pour activer la fonction mise en mémoire automatique.

Les nouvelles stations remplaceront les stations déjà mises en mémoire dans cette bande-là.

Balayage prevue (PS)

Pour balayer la bande AM ou FM pour une prevue des stations disponibles dans votre région particulière, touchez le bouton **PS** (21). Touchez de nouveau pour arrêter le balayage prevue.

Recherche de stations de radio locales (LOC)

Lorsque la fonction Locale est en marche, seulement des signaux de radio forts locaux sont joués. Pour activer la fonction Local dans la mode tuner AM/FM appuyez et maintenez sur le bouton **BAND/LOC/DX** (4) sur le panneau de contrôle ou touchez sur le bouton **1/2** pour accéder au deuxième écran du menu options et puis touchez le bouton **LOC** sur l'écran. Touchez le bouton **LOC** de nouveau pour mettre Local en arrêt. Lorsque la fonction locale est active, l'indicateur LOC en haut de l'écran est illuminé.

OPERATION RADIO SATELLITE

Des écouteurs peuvent se souscrire à la radio XM® Radio sur le Web en visitant www.xmradio.com, ou en appelant (800) 967-2346. Les clients doivent avoir leur identifiant Sirius prêt (Affichage du code d'identifiant). Des clients peuvent recevoir un nombre limité des chaînes gratuites sans activation.

Des écouteurs peuvent se souscrire à la radio Sirius® Radio sur le Web en visitant www.sirius.com, ou en appelant (888) 539-SIRIUS. Des clients doivent avoir leur identifiant Sirius prêt. (L'identifiant Sirius est situé sur le Tuner Radio Satellite, vendu séparément). Les Clients peuvent écouter des échantillons de musique en syntonisant à la chaîne 184.

Accéder à la mode de radio satellite

Appuyez sur le bouton **SRC** (8) sur le panneau d'avant ou sur la télécommande (8) pour changer à la source SAT.

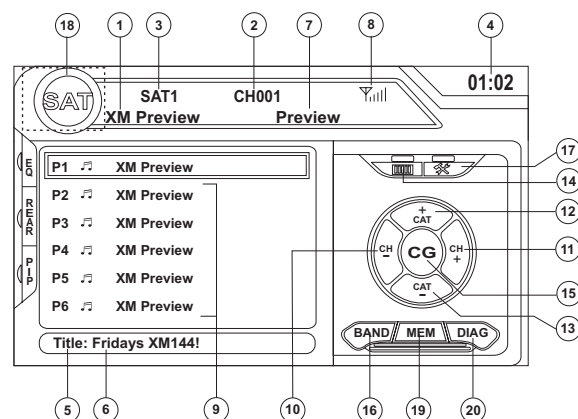

1. Nom de chaîne SAT
2. Numéro de chaîne SAT
3. Bande SAT
4. Horloge
5. Titre de chanson
6. Nom de l'artiste
7. Catégorie de chanson
8. Indicateur de force de signal
9. Chaînes pré-réglées courantes/boutons pré-réglés sur l'écran
10. **CH -** : Sélectionnez la chaîne précédente

11. **CH +** : Sélectionnez la chaîne suivante
12. **CAT +** : Sélectionnez la chaîne suivante dans la catégories courante uniquement
13. **CAT -** : Sélectionnez la chaîne précédente dans la catégorie courante uniquement
14. Touchez pour entre la chaîne directement en utilisant le pave numérique sur l'écran.
15. **CG** : Accéder à la mode de Guide Chaîne/Catégorie
16. **BAND** : Changer entre les bandes SAT1, SAT2 et SAT3
17. Touchez pour voir le menu SETUP
18. Touchez la région pour voir le MENU SOURCE et sélectionner une nouvelle source de reproduction.
19. **MEM** : Voir l'écran utilisé pour entrer la chaîne courante à la mémoire pré-réglée.
20. **DIAG** : Cette fonction est réservé pour utilisation par les professionnels d'entretien pour dépannage.

Afficher le code d'identifiant (ID)

Avant d'écouter à la radio satellite, vous devez vous souscrire au service en utilisant le numéro d'identifiant de votre radio. Pour afficher l'identifiant de la radio, appuyez sur les bouton gauche/droite (16, 17) sur la manette ou les boutons **CH -** ou **CH +** sur l'écran tactile de manière répétée pour syntoniser la chaîne « 000 ». L'écran affiche l'identifiant radio là où le nom de la chaîne est normalement affiché.

Sélectionner une station

Utilisez les boutons gauche/droite de la manette ou les boutons **CH -** or **CH +** sur l'écran pour changer à une autre station.

Mode pré-réglée

Pour entrer la mode pré-réglée, touchez le bouton **BAND** sur l'écran ou appuyez sur le bouton **BAND** sur l'appareil (14) ou sur la télécommande (20) pour changer entre les modes suivantes : SAT1, SAT2, ou SAT3 (indiqué au coin gauche en haut de l'écran TFT).

Six boutons de pré-réglage numérotés mettent en mémoire et rappellent des stations pour chaque bande. Toutes les six stations mises en mémoire (P1 à P6) pour la bande courante apparaissent sur l'écran TFT.

Mise en mémoire d'une station

1. Sélectionnez une bande (si nécessaire) et puis sélectionnez une station.

2. Touchez le bouton **MEM** sur l'écran (18) pour ouvrir l'écran de pré-réglage.

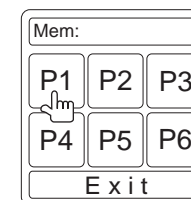

3. Touchez le numéro pré-réglé dans laquelle vous voudriez mettre en mémoire la station courante (ou bien appuyez sur **EXIT** pour annuler et fermer le menu). Le numéro pré-réglé et la station apparaissent surlignés.

Rappeler une station

1. Sélectionnez une bande (si nécessaire).
2. Touchez un bouton pré-réglé sur l'écran pour sélectionner une station mise en mémoire correspondante.

Syntonisation directe

Pour entrer une station de radio directement, touchez le

bouton ou bien appuyez sur le bouton **GOTO** (21) sur la télécommande pour afficher le menu entrée directe.

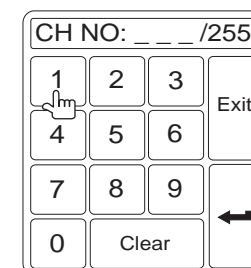

Entrez la station de radio désirée en utilisant le pavé numérique sur l'écran. Touchez le bouton **Enter** pour syntoniser à la station sélectionnée. Pour sortir de l'écran sans changer de station, touchez **Exit**. Pour annuler votre entrée et recommencer, touchez **Clear**.

Mode Guide Chaîne/Catégorie

Il y a deux modes de recherché pour aider à naviguer à travers les chaînes et/ou les catégories. Pour accéder à la

mode Guide de Chaîne/Catégorie, appuyez sur le bouton **ENTER** (18) sur la télécommande ou sur le bouton **CG SUR L'ECRAN TACTILE**.

Le Guide de Chaîne est une mode de recherche par défaut. Pour accéder au Guide Catégorie appuyez sur le bouton **TITLE** (2) sur la télécommande ou touchez **CAT** sur l'écran tactile. Pour revenir au Guide de Chaîne ; touchez **CH** sur l'écran ou appuyez sur le bouton **SUBTITLE** (9) sur la télécommande.

Mode de Guide de Chaîne

Lorsque la mode de guide de chaîne est sélectionné, les six premières chaînes satellites sont affichées dans des boîtes en bas à gauche de l'écran TFT et le menu sur l'écran change pour faciliter la mode de recherché.

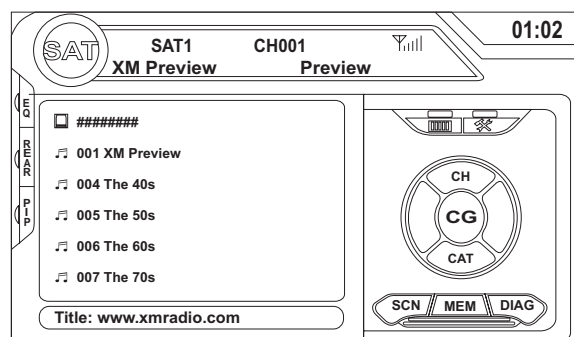

- Lorsque vous êtes en Mode de Recherche, pour changer entre les modes de recherche Chaîne et Catégorie, appuyez sur les boutons **CH** ou **CAT** sur l'écran tactile
- Utilisez la barre de déroulement et les flèches sur l'écran tactile pour voir la page prochaine/précédente des stations. Chaque page contient six chaînes à sélectionner.
- Appuyez sur le bouton sur écran **SCN** pour prévoir chacune des 6 chaînes affichées pour 10 secondes.
- Appuyez sur le bouton **CG** pour revenir à l'écran Mode de Pré-réglage.
- Pour sélectionnez une chaîne lorsque vous êtes en mode Guide de Chaîne, touchez le nom de la chaîne sur l'écran. La chaîne commencera à jouer et l'appareil reviendra à la mode Pré-réglage.

Mode Guide de Catégorie

Lorsque la Mode Catégories est sélectionnée, les icônes des dossiers apparaissent sur l'écran à côté des choix de catégorie.

- Lorsque vous êtes en mode Recherche, pour changer entre les modes de recherché Chaîne et Catégorie, appuyez sur les boutons **CH** ou **CAT** sur l'écran tactile.
- Utilisez la barre de déroulement et les flèches sur l'écran tactile pour voir la prochaine/ précédente page des catégories. Chaque page contient six catégories à sélectionner.
- Pour sélectionner une catégories, touchez le nom ou le dossier de catégories correspondant. Les chaînes dans cette catégorie seront affichées sur l'écran.
- Utilisez la barre de déroulement les flèches sur l'écran tactile pour voir les six stations prochaines/précédentes dans la catégorie sélectionnée..
- Touchez le bouton **SCN** sur écran pour prévoir chaque chaîne dans la catégorie sélectionnée pendant 10 secondes.
- Touchez le nom de la chaîne pour jouer cette chaîne. .
- Touchez le bouton sur écran **CG** pour revenir à l'écran de mode Pré-réglage.

OPERATION DVD/VCD VIDEO

A NOTER : Lorsque'il est bien installée, la video DVD ne peut pas être affichée sur l'écran TFT principal à moins que le frein de parking ne soit appliqué. Si vous essayez de jouer un DVD lorsque le véhicule est en mouvement, l'écran TFT affiche « PARKING » avec un arrière fonds bleu. Des écrans de vidéo en arrière fonctionneront normalement.

Insérer un disque

Pour insérer un disque, vous devez d'abord appuyer sur le bouton **OPEN** (1) sur le panneau de commande ou le bouton **OPEN/CLOSE** sur la télécommande pour révéler la fente du disque (22). Insérez un disque ; la face étiquette en haut dans la fente du disque. Le panneau d'avant va se fermer automatiquement et le disque commencera à jouer.

A NOTER : Si la verrouille parentale (Classement) est active et le disque inséré n'est pas autorisé, le code à 6 chiffres doit être entré et/ou le disque doit être autorisé (voir « Fonctions sous-menu générales » à la page 93).

Vous ne pouvez pas insérer un disque s'il y a déjà un disque dans l'appareil ou si la puissance est en marche.

A NOTER : DVD-R et DVD-RW ne joueront pas à moins que la séance d'enregistrement est finalisé et le DVD est fermé.

Ejecter un disque

Pour éjecter un disque ; vous devez d'abord appuyer sur le bouton **OPEN** (1) sur le panneau de contrôle ou sur le bouton **OPEN/CLOSE** sur la télécommande pour révéler la fente du disque (22). Appuyez sur le bouton **▲** (21) sur l'appareil ou la télécommande (35) pour éjecter le disque. L'appareil revient automatiquement à la mode Tuner. Vous pouvez également éjecter un disque avec l'appareil en arrêt. L'appareil va rester en arrêt après l'éjection du disque.

Réinitialiser le mécanisme de chargement

Si le disque se charge d'une manière anormale ou si une opération de mécanisme de Coeur anormal survient ; appuyez et maintenez l'appui sur le bouton **▲** (21) sur l'appareil ou sur la télécommande (35) pour réinitialiser le mécanisme de chargement. Opération normale reprend.

Accéder à la mode DVD

Pour changer à la mode DVD lorsqu'un disque est déjà inséré, appuyez sur le bouton **SRC** (15) sur le panneau d'avant ou sur la télécommande (8) jusqu'à ce que DISC apparaisse en bas de l'écran.

Contrôler la reproduction

Pour accéder aux contrôles sur écran, touchez l'écran. Touchez le bouton **1/2** pour voir une deuxième page de contrôles.

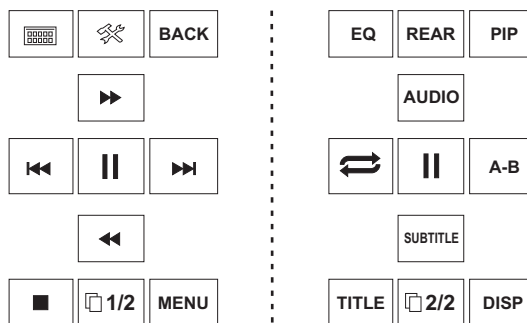

Arrêter la reproduction

Touchez le bouton arrêt (■) sur l'écran ou appuyez sur le bouton **■/BAND** (20) sur la télécommande pour arrêter la reproduction du DVD.

Faire pause pendant la reproduction

Touchez le bouton pause (||) sur l'écran (ou appuyez sur le bouton **>||** sur la télécommande pour suspendre la reproduction du disque. Appuyez sur le bouton **>** sur l'écran pour reprendre la reproduction.

Reproduction avance rapide

Appuyez sur le bouton **^** sur la manette ou le bouton **>>** sur l'écran pour faire avance rapide. Continuez à appuyer et relâcher pour augmenter la vitesse de 2X à 4X, 6X, et 8X.

Appuyez sur le bouton entrée de la manette (18) sur la télécommande ou touchez le bouton reproduction (**>**) pour reprendre la reproduction normale.

Recul rapide

Appuyez sur le bouton de la manette **V** ou touchez le bouton **<<** sur l'écran pour jouer le titre courant en recul rapide. Continuez à appuyer et relâcher le bouton pour augmenter la vitesse de 2X à 4X, 6X, et 8X.

Appuyez sur le bouton **ENTER** de la manette (18) sur la télécommande ou touchez le bouton de la reproduction (**>**) pour reprendre la reproduction normale

Avance ralenti/Recul ralenti

Appuyez sur le bouton **||>/BAND** sur la télécommande pour avancer en ralenti ou reculer en ralenti. Continuez à appuyer et relâcher le bouton pour augmenter la vitesse de l'avance en ralenti de 2X à 4X et 8X et puis commencer le recul en ralenti.

Répéter la reproduction

Appuyez sur le bouton **RPT** (19) sur le panneau de contrôle, le bouton **RPT** (7) sur la télécommande ou le bouton **↔** sur l'écran pour modifier le mode de répétition en fonction du suivant :

- DVD : Répéter le chapitre ; répéter le titre, répéter en arrêt
- VCD (PBC Off) : Répéter le simple, répéter en arrêt

A NOTER : Pour la reproduction du VCD, la fonction de répétition n'est pas disponible si le PBC est en marche.

Fonction de la répétition de section (A-B)

Utilisez la fonction A-B pour définir une zone spécifique du disque à répéter.

- Appuyez sur le bouton **RPT A-B** (6) sur la télécommande (ou le bouton A-B sur l'écran) pour régler le point de démarrage (A) de la section à répéter.
- Appuyez sur le bouton **RPT A-B** de nouveau lorsque vous arriver à la fin (B) de la section à répéter. La partie sélectionnée du DVD va se répéter de manière continue.
- Press the **RPT A-B** button again to cancel the A-B section setting and stop repeat play.

Reproduction au hasard

Avec un DVD, VCD ou un CD en train de jouer, appuyez sur le bouton **RDM** sur le panneau de commande (21) ou sur la télécommande (33) pour activer la reproduction au hasard et jouer tous les chapitres/pistes dans un ordre mélangé. « On » apparaît sur l'écran.

Appuyez sur le bouton **>** sur la manette pour jouer la prochaine piste au hasard.

Appuyez sur le bouton **RDM** de nouveau pour arrêter la reproduction au hasard.

A NOTER : Lorsqu'un VCD est en train de jouer avec le PBC en marche, activer la reproduction au hasard met le PBC automatiquement en arrêt.

Image en Image (PIP)

Appuyez sur le bouton **PIP** (30) sur la télécommande pour voir un Picture in Picture image de la source Avant, Zone Arrière ou l'écran NAV. Utilisez les flèches gauche/droite en bas de l'image pour changer la source PIP.

Accéder au menu DVD

Appuyez sur le bouton **MENU** (1) sur la télécommande pour rappeler le menu DVD principal. Utilisez la manette pour sélectionner un titre du menu ou touchez le titre sur l'écran.

Appuyez sur le bouton **TITLE** (2) sur la télécommande ou sur l'écran pour sélectionner un titre différent pour reproduction.

Appuyez sur le bouton **ENTER** (manette) pour confirmer votre sélection et commencez la reproduction. Vous pouvez aussi sélectionner un titre en utilisant l'écran tactile.

Se déplacer à travers les chapitres

Appuyez sur le bouton **>** sur la manette ou le bouton **>>|** sur l'écran pour avancer jusqu'au prochain chapitre du DVD.

Appuyez sur le bouton **<** sur la manette ou le bouton **|<<** sur l'écran pour vous déplacer au chapitre précédent.

Sélection directe Chapitre/Piste

Entrée directe télécommande

Pendant la reproduction DVD, VCD et CD, vous pouvez utiliser le pavé numérique sur la télécommande (29) pour accéder directement à une piste.

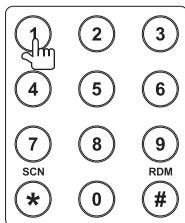

Entrée directe écran tactile y

Pour sélectionner un titre, chapitre/piste ou un temps de reproduction spécifique, touchez le bouton  sur le contrôle d'écran pour afficher le menu entrée directe.

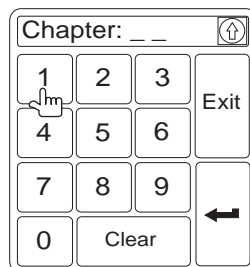

Utilisez le bouton  pour sélectionner un Titre, Chapitre ou entrée de l'Heure.

- Titre : _/#
- Chapitre : _ _/###
- Heure : _: _: _: _

Entrez le titre, chapitre/piste ou l'heure désirés en utilisant le pavé numérique sur l'écran et puis touchez le bouton **Enter**. Pour sortir de l'écran sans faire une sélection, touchez **Exit**. Pour annuler votre entrée et recommencer, touchez **Clear**.

Voir un angle de visionnement alternatif (DVD uniquement)

Certains DVDs contiennent des scènes qui ont été filmés avec des angles différents. Pour des disques enregistrés avec des angles multiples, appuyez sur le bouton **ANGLE** (13) sur la télécommande pour basculer les angles disponibles de l'image sur écran.

Zooming

Appuyez sur les boutons **PRESET** \wedge et **V** (11, 12) sur la télécommande pour élargir et faire un panoramique à travers l'image vidéo en utilisant les options suivantes : « ZOOM 1.5 », « ZOOM 2 », « ZOOM 3 », et « OFF ».

Disque multi-langues (DVD uniquement)

Changer la langue audio

Si vous êtes en train de regarder un disque enregistré en langues multiples, appuyez sur le bouton **AUDIO** (5) sur la télécommande pour choisir une langue.

Changer la langue de sous-titrage

Si vous êtes en train de regarder un disque enregistré en langues multiples avec des sous-titres, appuyez sur le bouton **SUBTITLE** (9) sur la télécommande pour choisir une langue dans laquelle vous voudriez que les sous-titres apparaissent.

A NOTER : Pendant la reproduction VCD, appuyez sur le bouton AUDIO (5) sur la télécommande pour choisir entre les chaînes droite et gauche et la stéréo.

PBC (Contrôle de reproduction - VCD uniquement)

Pour des VCDs avec la fonctionnalité de reproduction, le contrôle de reproduction fournit des contrôles supplémentaires pour la reproduction VCD.

Appuyez sur le bouton **MENU** (1) sur la télécommande pour basculer la fonction PBC « On/Off ». Lorsque le PBC est en marche, la reproduction commence à partir de la piste 1 de la liste d'écoute.

A NOTER : Lorsque le PBC est actif, avance rapide, reproduction en ralenti et la piste prochaine/Précédente sont disponibles. La répétition et la sélection directe de la piste ne sont pas disponibles.

Lorsque le PBC est active, sélectionner la reproduction au hasard, balayage ou recherché reproduction désactive automatiquement le PBC.

Information de reproduction

Pendant la reproduction DVD et VCD, appuyez sur le bouton **DISP** sur le panneau de contrôle (2) ou la télécommande (10) pour afficher l'information sur la reproduction sur l'écran, y compris la media qui joue et le temps de reproduction courant.

Information sur le reproduction du DVD

L'information suivante est affichée en haut de l'écran pendant la reproduction du DVD.

- Titre : 05/08 - « 05/08 » indique le cinquième des 8 titres sur le DVD qui est en train de jouer.
- Chapitre : 012/016 - « 002/016 » Indique que le deuxième des 16 titres du DVD est en train de jouer.
- 00:41:28 - « 00:41:28 » indique l'heure de reproduction du titre courant.

L'information suivante est affichée en bas de l'écran :

- Avant : Source
- Arrière : Source

- HORLOGE

Information de reproduction du VCD

L'information suivante est affichée en haut de l'écran pendant la reproduction du VCD :

- VCD 2.0 - Format ou disque courant.
- Titre: 06/18 - « 06/18 » indique que la sixième des 18 pistes sur le VCD est en train de jouer.
- 00:02:18 - « 00:02:18 » indique l'heure de reproduction de la piste courante.

Information générale sur le disque

Table 4: Propriétés du disque

| Symbole | Propriétés du disque 12cm Disc | Temps de reproduction maximal |
|---------|--|---|
| | Face simple, couche simple (DVD-5) Face simple, couche double (DVD-9) Face double couche simple (DVD-10) Face double couche double (DVD-18) | (MPEG 2 Method) 133 minutes 242 minutes 266 minutes 484 minutes |
| | Face simple couche simple (VCD) | (MPEG 1 Method) 74 minutes |
| | Face simple, couche simple | 74 minutes |

Table 5: Symboles du disque

| Symbole | Signification |
|---------|--|
| | Nombre de voix langues enregistré. Le numéro à l'intérieur de l'icône indique le nombre de langues sur le disque (maximum de 8). |
| | Nombre de langues de sous-titrage disponible sur le disque (maximum de 32) |
| | Nombre d'angles fourni (maximum de 9) |
| | Rapport largeur/longueur disponibles. « LB » signifie boîte à lettres et « PS » signifie Pan/Scaqn. Dans l'exemple à gauche, le video 16.9 peut être converti en vidéo Letter Box (boîte à lettres). |
| | Indique le code region où le disque peut être joué <ul style="list-style-type: none"> • Region 1: USA, Canada, East Pacific Ocean Islands • Region 2 : Japan, Western Europe, Northern Europe, Egypt, South Africa, Middle East • Region 3 : Taiwan, Hong Kong, South Korea, Thailand, Indonesia, South-East Asia • Region 4 : Australia, New Zealand, Middle and South America, South Pacific Ocean Islands/Oceania • Region 5 : Russia, Mongolia, India, Middle Asia, Eastern Europe, North Korea, North Africa, North-West Asia • Region 6: Mainland China • TOUT : Toutes les régions |

OPERATION DVD/CD AUDIO

Instructions pour le contrôle du TFT et Insérez/Ejecter sont les mêmes pour opération DVD et CD. Veuillez voir la section sur opération DVD/Disque vidéo pour plus d'information sur ces sujets.

Le VM9022 va jouer la musique ou tout autre fichier audio depuis les media disques suivants :

- CD-DA
- CD-R/RW
- DVD
- DVD+R/RW
- DVD-R/RW

Lorsque vous insérez un disque avec l'écran TFT ouvert, le disque et le titre de la piste (si disponible) avec le numéro de la piste et le temps de reproduction apparaîtront sur l'écran.

Interface utilisateur platine CD

Les indicateurs sur écran et les zones de touché-clé pour la reproduction CD sont dessinés ci-dessous.

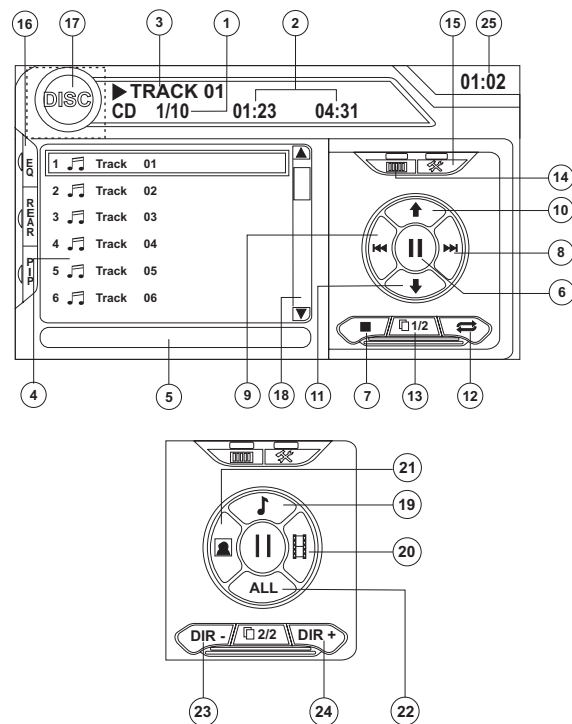

1. Piste courante et le nombre total des pistes sur le disque
2. Temps écoulés de reproduction/la longueur de la piste
3. Titre de piste courant
4. Titres de piste disponibles
5. Information ID3
6. ||: Touchez pour faire pause/reproduire la reproduction du disque
7. ■: Touchez pour arrêter la reproduction du disque
8. >>|: Touchez pour déplacer jusqu'à la piste prochaine
9. |<<: Touchez pour vous déplacer à la piste précédente
10. ⏩/>>: Touchez pour naviguer à travers la liste d'écoute/ touchez pour avancer rapidement
11. ⏪/<<: Touchez pour naviguer à travers la liste d'écoute/ touchez pour reculer rapidement
12. Touchez pour activer/désactiver la mode de reproduction à répétition
13. 1/2 ou 2/2: Touchez ce bouton page pour voir une deuxième page des boutons sur écran
14. Touchez pour accéder à l'écran de l'entrée directe
15. Touchez pour voir le menu SETUP
16. Touchez pour voir l'analyseur de spectre > Egaliseur
17. Touchez pour voir le MENU SOURCE et sélectionner une nouvelle source de reproduction
18. Touchez la barre de déroulement et les flèches pour voir la page prochaine/précédente des chansons
19. Touchez pour accéder au menu Musique
20. Touchez pour accéder au menu Vidéo
21. Touchez pour accéder au menu Photo
22. Naviguer à travers les fichiers
23. DIR -: Touchez pour voir le dossier précédent
24. DIR +: Touchez pour voir le dossier prochain
25. Current time

Contrôler la Reproduction

Arrêtez la reproduction

Touchez le bouton ■ sur l'écran ou appuyez sur le bouton ■ (20) sur la télécommande pour arrêter la reproduction du disque.

Pour reprendre la reproduction, touchez le bouton ► sur l'écran ou appuyez sur le bouton manette.

Faire pause pendant la reproduction

Touchez le bouton ► sur l'écran ou appuyez sur le bouton de la manette pour suspendre ou reprendre la reproduction du disque.

Se déplacer à travers les pistes

Appuyez sur le bouton >>| (19) sur la télécommande ou sur l'écran ou utilisez le bouton > sur la manette pour avancer jusqu'à la prochaine piste sur le disque.

Appuyez sur le bouton |<< (17) sur la télécommande ou sur l'écran ou utilisez le bouton < sur la manette pour vous déplacer jusqu'à la piste précédente.

Répéter la reproduction

Touchez le bouton ⇄ sur l'écran, appuyez sur le bouton RPT sur la télécommande (7) ou sur le panneau de contrôle (19) pour modifier la mode de répétition selon le suivant :

- DVD: Répéter le Chapitre, Répéter le titre, Répéter Off
- CD-DA: Répéter Un, Répéter Tous, Répéter Off
- CD-R/RW: Répéter Un, Répéter Tous ; Répéter off
- DVD-R/RW: Répéter Un ; Répéter Tous, Répéter Off

Sélectionner le balayage de piste (des disques CD-DA uniquement)

Pendant la reproduction du disque, appuyez sur le bouton SCN sur la télécommande (34) ou sur le panneau de contrôle (20) pour jouer les dix premières secondes de chaque piste. Lorsque vous arrivez à une piste désirée, appuyez de nouveau sur le bouton SCN pour annuler la fonction et jouer la piste sélectionnée.

Sélectionner la reproduction au hasard

Lorsque la reproduction du disque est arrêtée, appuyez sur le bouton RDM sur la télécommande (33) pour jouer les pistes sur le disque dans un ordre mélange. Touchez le bouton RDM de nouveau pour annuler la mode de Reproduction au Hasard.

A NOTER: CD-R et CD-RW ne joueront pas à moins que la séance d'enregistrement soit finalisée.

Avance Rapide

Touchez le bouton ⏩ sur l'écran ou appuyez sur le bouton ⏩ sur la manette pour avancer rapidement. Continuez à appuyer et relâcher le bouton pour augmenter la vitesse de 2X à 4X, 6X, et 8X.

Recul rapide

Touchez le bouton ⏪ sur l'écran ou appuyez le bouton ⏪ sur la manette pour reculer rapidement. Continuez à appuyer et relâcher pour augmenter la vitesse de 2X à 4X, 6X, et 8X.

Entrée de piste directe

Pour sélectionner une piste directement, touchez le bouton

 sur l'écran pour afficher le menu entrée directe.

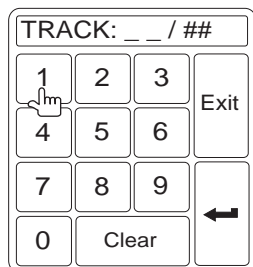

Entrez le numéro de piste désiré en utilisant le pavé numérique sur l'écran et puis appuyez sur le bouton **Enter**.
Pour sortir de l'écran sans faire de sélection, touchez **Exit**.
Pour annuler votre entrée et recommencer, touchez **Clear**.

OPERATION MP3/WMA

Instructions pour le contrôle de TFT et Insérer/Ejecter sont les mêmes pour l'opération DVD et MP3. Veuillez voir l'opération Vidéo Disque/DVD pour des informations sur ces sujets.

A NOTER: Lorsque vous enregistrez des fichiers MP3 / WMA sur un disque DVD, utilisez l'option d'enregistrement 2X ou 4X si disponible. Cette vitesse d'enregistrement plus lent va aider à éliminer des erreurs de tampon et augmenter la fiabilité de la lecture du disque. Aussi, utilisez des dossiers lorsque vous enregistrez un nombre important de chansons/fichiers sur un disque pour une navigation de musique facile. Sélectionnez l'option « Disc at Once » et fermer votre disque.

Média MP3/WMA et Exigence de Fichiers

Cette platine vous permet de jouer des fichiers MP3 et WMA enregistrés sur des CD-R/RWs, DVD+R/RWs, et DVD-R/RWs. Pour des disques CD-RW assurez-vous qu'ils soient formatés en utilisant la méthode complète au lieu de la méthode rapide pour empêcher une opération de disque illégale.

Vous pouvez enregistrer jusqu'à 1500 chansons/fichiers sur le disque pour un mélange de musique MEGA DVD. N'excédez pas ce nombre de chansons/fichiers sinon il peut y avoir des problèmes de lisibilité du disque.

Compatibilité de format MP3

Les formats des noms de fichier donnés ci-dessous sont compatibles avec cet appareil :

- ISO 9660 - nom de fichier : 12 caractères, extension de fichier : 3 caractères
- ISO 9660 - nom de fichier: 31 caractères, extension de fichier: 3 caractères
- Joliet - 64 caractères

Si le nom de fichier ou de dossier ne se conforme pas aux standards de système de fichier ISO 9660 il peut ne pas être affiché ou reproduit correctement. Utilisez les réglages suivants en comprimant des données audio pour votre disque MP3 :

- Taux de bits de transfert: 128kbps
- Fréquence d'échantillonnage: 48kHz

Lorsque vous enregistrez MP3 jusqu'à la capacité maximum du disque, désactiver l'écriture supplémentaire. Pour enregistrer sur un disque vide jusqu'à la capacité maximum, utilisez le réglage « Disc at once ».

Ordre de reproduction MP3

Lorsque sélectionner pour reproduction, des fichiers et dossiers (Recherche Dossier, Recherche Fichiers ou Sélectionner Dossier) sont accédés dans l'ordre dans lequel ils avaient été écrits par l'écrivain CD. Par conséquent, l'ordre dans lequel on attend de les écouter peut ne pas s'accorder avec l'ordre dans lequel ils sont ; en fait ; reproduits. Vous pouvez régler l'ordre dans lequel des fichiers MP3/WMA doivent être joués en les écrivant sur un medium tel qu'un CD-R avec les noms de fichiers commençant avec les numéros de séquence de reproduction tels que « 01 » à « 99 ».

Par exemple, un medium avec la hiérarchie dossier/fichier suivant est soumis à la Recherche Dossier, Recherche Fichier ou Sélectionner Dossier comme montré ci-dessous.

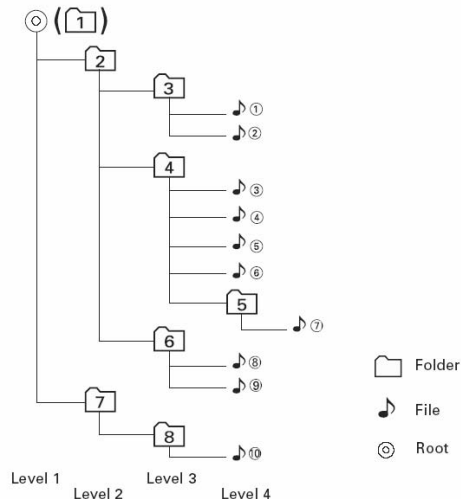

La platine VM9022 ne reconnaîtra que trois niveaux de dossier et n'affiche pas de dossiers qui ne contiennent que d'autres dossiers. Dans l'exemple ci-dessus, l'appareil va afficher les dossiers 3, 4, 6, et 8, mais non pas 2 et 7

puisqu'ils ne contiennent pas de pistes directement. Dossier 5 n'est pas reconnu du tout puisqu'il est au niveau quatre.

Charger une Carte SD

Pour insérer une carte SD, vous devez d'abord appuyer sur le bouton **OPEN** (1) sur le panneau de commande ou le bouton **OPEN/CLOSE** sur la télécommande pour révéler la fente pour la CARTE SD (21). Insérez la carte SD dans la fente à carte et l'appareil va lire les fichiers de média audio sur la carte automatiquement.

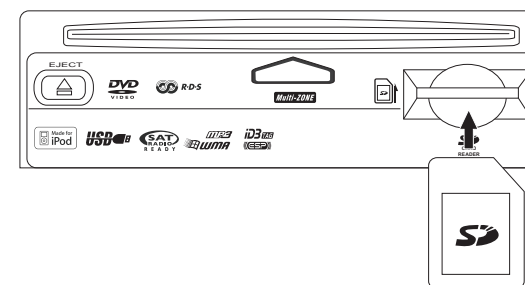

Pour enlever la carte, appuyez d'abord le bouton **SRC** (6) pour changer de mode et arrêter la reproduction SD. Tenez la carte SD quand l'arracher de la fente. La plupart des cartes ont une emb rasure mince qui facilite l'enlèvement.

Charger un engin USB

1. Trouvez la prise USB située sur le MediaLink⁴.

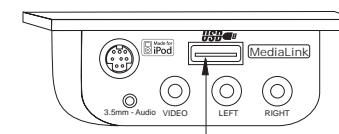

Connecteur Type A USB

2. Insérez l'engin USB dans la prise USB. L'appareil va lire les fichiers de média audio sur l'engin USB automatiquement.

Pour enlever l'engin USB, appuyez sur le bouton **SRC** (6) pour changer à une autre mode et puis enlevez l'engin USB de la prise USB.

Interface d'utilisateur MP3

Les indicateurs sur écran et les zones de touché pour la reproduction MP3 sont donnés ci-dessous.

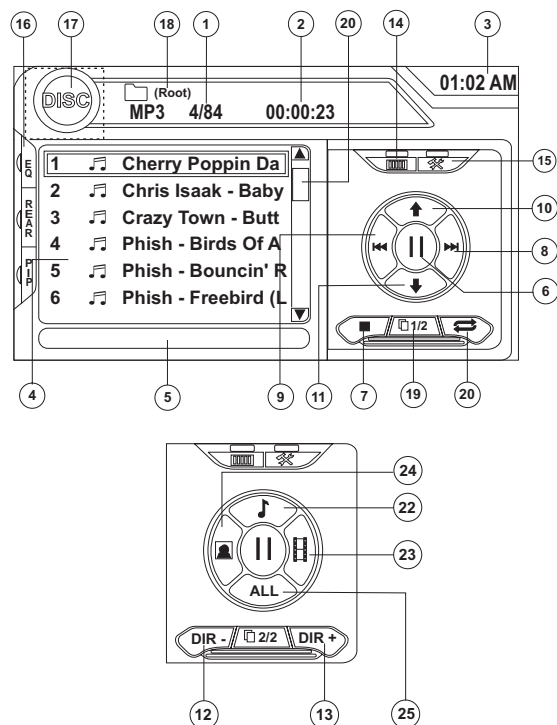

1. Piste courante et le nombre total de pistes à la racine du disque
2. Temps de reproduction écoulé, la longueur de piste
3. L'heure courante
4. Titres des pistes
5. Information ID3
6. || : Touche pour jouer/faire pause dans la reproduction du disque
7. ■ : Touchez pour arrêter la reproduction du disque
8. >>| : Touchez pour vous déplacer à la piste prochaine
9. |<< : Touchez pour vous déplacer à la piste précédent
10. ↗>> : Touchez pour naviguer la liste d'écoute/touchez pour avancer rapidement
11. ↘<< : Touchez pour naviguer la liste d'écoute/ touchez pour rembobiner ou reculer rapidement
12. DIR - : Touchez pour voir le dossier précédent
13. DIR + : Touchez pour avoir le dossier suivant

14. Touchez pour accéder à l'écran d'entrée directe
15. Touchez pour voir le menu SETUP
16. Touchez pour voir l'analyseur de spectre > Egaliseur
17. Touchez pour voir la SOURCE MENU et sélectionner une nouvelle source de reproduction
18. Nom de dossier
19. 1/2 ou 2/2: Touchez ce bouton page pour voir une deuxième page de boutons sur écran.
20. Touchez la barre de déroulement et les fleches pour voir la page prochaine/précédente de chansons.
21. Touchez pour activer/désactiver la mode de reproduction répétée
22. Touchez pour accéder au menu musique
23. Touchez pour accéder au menu vidéo
24. Touchez pour accéder au menu photo
25. Naviguez tous les fichiers

Contrôler la reproduction du disque MP3/WMA

Jouer les fichiers MP3/WMA

Après avoir inséré un disque MP3/WMA des fichiers vont jouer dans la séquence du répertoire de racine.

A NOTER: Lorsque vous enregistrez des fichiers MP3 / WMA sur un disque DVD, utilisez l'option d'enregistrement 2X ou 4X si disponible. Cette vitesse d'enregistrement plus lent va aider à éliminer des erreurs de tampon et augmenter la fiabilité de la lecture du disque. Aussi, utilisez des dossiers lorsque vous enregistrez un nombre important de chansons/fichiers sur un disque pour une navigation de musique facile. Sélectionnez l'option « Disc at Once » et fermer votre disque.

Arrêter la reproduction

Touchez le bouton ■ sur l'écran ou appuyez le bouton ■/(20) sur la télécommande pour arrêter la reproduction du disque.

Pour reprendre la reproduction, touchez le bouton ► sur l'écran, appuyez le bouton de la manette (13) sur le panneau d'avant ou appuyez sur le bouton >|| (18) sur la télécommande.

Reproduction pause

Touchez le bouton ► sur l'écran, appuyez sur le bouton de la manette (13) sur le panneau d'avant ou appuyez sur le bouton >|| (18) sur la télécommande pour suspendre ou reprendre la reproduction du disque.

Se déplacer à travers les pistes

Appuyez sur le bouton >>| (19) sur la télécommande ou sur l'écran ou utilisez le bouton > sur la manette (14) pour avancer jusqu'à la piste prochaine sur le disque.

Appuyez sur le bouton |<< (17) sur la télécommande ou sur l'écran ou utilisez le bouton < sur la manette (10) pour vous déplacer jusqu'à la piste précédente.

Répéter la reproduction

Touchez le bouton ⇄ sur l'écran, appuyez sur le bouton RPT (19) sur le panneau de contrôle ou appuyez sur le bouton RPT (7) sur la télécommande pour altérer la mode de répétition selon le suivant : Répéter Simple, Répéter Dossier, Répéter Off.

Sélection de reproduction au hasard

Appuyez sur le bouton RDM (33) sur la télécommande pour jouer les fichiers sur le disque dans un ordre mélange. Appuyez de nouveau sur le bouton RDM pour annuler la mode de reproduction au hasard.

A NOTER: CD-R et CD-RW ne joueront pas à moins que la séance d'enregistrement soit finalisée.

OPERATION iPod

Interface d'utilisateur iPod

Les indicateurs sur écran et les zones de touches pour une reproduction iPod sont donnés ci-dessous :

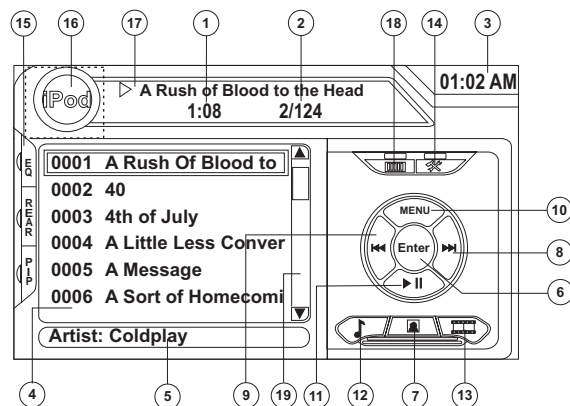

1. Temps de reproduction écoulé
2. La piste courante et le nombre total de fichiers
3. L'heure courante
4. Information sur les titres Média/menu
5. Information ID3
6. Entrez
7. Touchez pour accéder aux photos
8. >>| : Touchez pour vous déplacer jusqu'à la piste prochaine
9. |<< : Touchez pour vous déplacer jusqu'à la piste précédente
10. Touchez pour accéder au menu iPod
11. >|| : Touchez pour jouer/faire pause dans la reproduction du disque
12. Touchez pour accéder aux fichiers musique
13. Touchez pour accéder aux fichiers vidéo
14. Touchez pour accéder au menu SETUP
15. Touchez pour avoir l'analyseur de spectrum > Egaliseur
16. Touchez pour voir la SOURCE MENU et sélectionner une nouvelle source de reproduction
17. Titre de chanson
18. Touchez pour voir le menu d'entrée directe
19. Touchez la barre de déroulement et les flèches pour voir la page prochaine/précédente de chanson

Contrôler votre iPod

L'appareil va automatiquement changer à la mode iPod lorsqu'un iPod est branché dans le MediaLink⁴. Pour revenir au menu iPod de n'importe quel autre menu, appuyez sur le bouton **SRC** (6) sur le panneau d'avant ou la télécommande (8) jusqu'à ce que le menu iPod apparaisse sur l'écran.

A NOTER: Assurez-vous que votre iPod a le micrologiciel le plus récent installé pour éviter des problèmes de branchement.

Les icônes d'écran tactile suivantes et les boutons de télécommande sont utilisés pour accéder aux menus iPod.

| Menu | Ecran Tactile | Télécommande |
|--------|---------------|--------------|
| Music | | AUDIO |
| Photos | | SUB-TITLE |
| Videos | | ANGLE |

Utilisez l'écran tactile, la manette ou les clés de direction sur la télécommande pour naviguer les menus iPod.

Reproduction de musique iPod

Pour accéder aux fichiers musique iPod, touchez le bouton sur l'écran ou appuyez sur le bouton **AUDIO** (5) sur la télécommande.

- Touchez le bouton > || sur l'écran pour jouer/faire pause.
- Touchez >>| SUR L'ECRAN, ET PUIS APPUYEZ SUR LE BOUTON >>| (19) sur la télécommande ou appuyez sur bouton > sur la manette (17) pour aller à l'article prochain sur le menu.
- Touchez |<< sur l'écran, appuyez sur le bouton |<< (17) sur la télécommande ou appuyez sur le bouton < sur la manette (16) pour aller à l'article précédent sur le menu.
- Utilisez l'écran tactile ou appuyez sur le bouton >|| (18) sur la télécommande ou le bouton **ENTER** manette (20) sur le panneau de contrôle pour sélectionner l'option menu surlignée.
- Appuyez sur le bouton >> (14) sur la télécommande ou sur le bouton \wedge (18) sur la manette, ou touchez le bouton **MENU** sur l'écran pour revenir au menu précédent.

Avance rapide/Recul rapide

Appuyez et maintenez l'appui sur les boutons |<< ou >>| sur l'écran ou sur la télécommande (17, 19) pendant 1secondes

et continuez à maintenir l'appui pour avance rapide ou recul rapide. Relâcher pour reprendre la reproduction normale.

Reproduction Photo

Alors que des photos iPod peuvent être vues sur l'écran VM9022, vous devez utiliser le iPod pour contrôler les options de reproduction photo.

Touchez sur l'icône sur l'écran ou appuyez sur le bouton **SUB-TITLE** (9) sur la télécommande pour accéder à la mode PHOTO de iPod. Le VM9022 relâchera le contrôle à l'iPod pour que vous puissiez sélectionner la media video à afficher sur le moniteur TFT. Pour sortir de la mode PHOTO, touchez l'écran.

Reproduction Vidéo

Alors qu'un video iPod peut être vue sur l'écran du VM9022, vous devez utiliser les options de contrôle de reproduction vidéo iPod.

Touchez le bouton sur l'écran ou appuyez sur le bouton **ANGLE** (13) sur la télécommande pour accéder à la mode VIDEO iPod. Le VM9022 va relâcher le contrôle en faveur de l'iPod pour que vous puissiez sélectionner la media vidéo à être affichée sur le moniteur TFT. Pour sortir de la mode VIDEO, touchez l'écran ; appuyez sur le bouton >> (14) sur la télécommande ou appuyez sur le bouton **MENU** sur l'iPod.

A NOTER : Pour transmettre de la vidéo depuis votre iPod à l'écran du VM9022, vous devez régler les options suivantes en utilisant le menu de réglages vidéo iPod : TV Out = On, TV Signal = NTSC, and Widescreen = On.

A NOTER : Lorsque vous débranchez votre iPod, le VM9022 va revenir à la dernière mode accédée lorsque le iPod est rebranché à l'appareil.

Entrée de fichier/Piste Directe

Pour sélectionner une piste/fichier directement, touchez le bouton  sur le contrôle sur écran pour afficher le menu entrée directe.

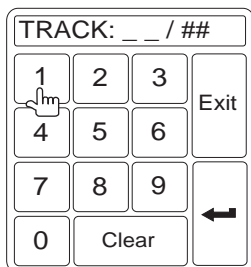

Entrez la piste/fichier désiré en utilisant le pave numérique sur l'écran. Appuyez sur le bouton Enter pour syntoniser à la station sélectionnée. Pour sortir de l'écran sans changer de station, touchez **Exit**. Pour annuler votre entrée et recommencer, touchez **Clear**.

Vous pouvez aussi utiliser le pave numérique (29) sur la télécommande pour accéder aux fichiers directement.

OPERATION BLUETOOTH

Au sujet de Bluetooth

Bluetooth est une technologie de connectivité radio à portée courte qui se développe comme un remplacement de câble pour des téléphone cellulaires, des PCs portatifs et d'autres engins. Bluetooth opère dans la gamme de fréquence 2.4 GHz et transmet la voie et les données à des vitesses jusqu'à 1 mégabit par seconde. Bluetooth a été lancé par un groupe à intérêt spécial (SIG) comprenant Ericsson Inc. ; Intel Corp, Nokia CORP, Toshiba et IBM en 1998 et est actuellement développé par plus de 2000 entreprises mondialement. Le Bluetooth marque et logos déposés appartiennent à Bluetooth SIG, Inc, et tout usage de telles marques par Audiovox est sous licence. D'autres marques déposées et des noms commerciaux appartiennent à leur propriétaire respectifs.

A NOTER: La distance ligne de vue entre cet appareil et votre téléphone cellulaire doit être 8 mètres ou moins pour envoyer et recevoir de la voix et des données par la technologie sans fil Bluetooth. Cependant, la distance de transmission peut devenir plus courte que la distance estimée, en fonction de l'environnement qui est utilisé.

Avant d'essayer d'utiliser les fonctions Bluetooth sur le VM9022, assurez-vous que votre téléphone mobile soutient des fonctions Bluetooth (Des profils Casque ou Mains libres ou les deux). Adhérez aux consignes suivantes pour une opération réussie.

- Avant d'utiliser les fonctions Bluetooth, vous devez appairer votre téléphone mobile à l'installation de tête du VM9022 (voir "Apparier votre système Bluetooth avec votre Téléphone Mobile et l'installation de tête"). Pour assurer la meilleure réception pour appariement et rebranchement, assurez-vous que la pile de la téléphone est chargée avant de commencer.
- Essayez d'apparier dans quelques minutes après que la téléphone est mise en marche.
- Lorsque l'appareil a été apparié avec la téléphone, le numéro du modèle de l'appareil, « VM9022 », sera affiché sur la téléphone mobile.
- Pour avoir la meilleure performance, gardez toujours la téléphone mobile à l'intérieur de 3 mètres de l'installation de tête.
- Gardez toujours un chemin libre d'obstacle entre la téléphone mobile et l'installation de tête. Ne placez jamais un objet métallique ou tout autre obstacle entre la téléphone mobile et l'installation de tête.

- Certaines téléphones mobiles (telle que Sony Ericsson) peuvent avoir une options « Power Saving Mode ». VEUILLEZ NE PAS utiliser la mode d'économiser la puissance avec le VM9022.
- Avant d'accepter ou faire un appel, assurez-vous que la fonction Bluetooth de votre téléphone mobile est mise en marche.
- Pour avoir la meilleure qualité de conversation/performance, restez dans un mètre de l'installation de tête lorsque vous parlez.
- Pour débrancher la téléphone mobile de l'installation de tête, mettez le branchement Bluetooth en arrêt sur la téléphone mobile.
- Recherche directe de l'annuaire à travers l'installation de tête n'est disponible que si la téléphone mobile soutient le téléchargement de l'annuaire. Si la fonction n'est pas soutenue, l'installation de tête va afficher « Phone book not provided by this phone » lorsqu'une tentative est faite pour télécharger un annuaire.

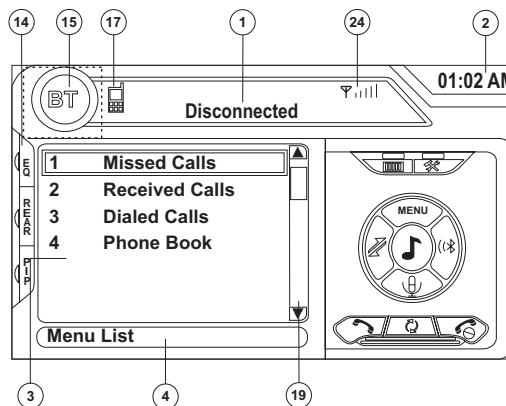

Interface d'utilisateur Bluetooth

Les indicateurs sur l'écran et les zones de touché-clé pour l'opération Bluetooth sont donnés ci-dessous :

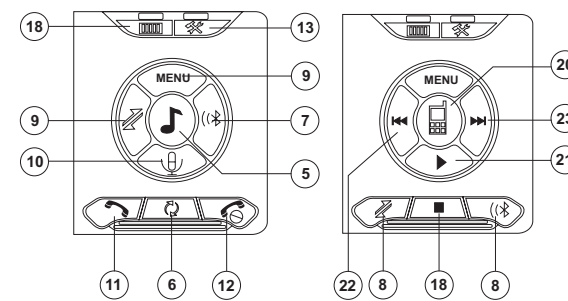

PHONE INTERFACE

MUSIC INTERFACE

1. Statut de branchement courant/moteur branché
2. Vie de pile d'engin Bluetooth
3. L'heure courante
4. Menu Bluetooth
5. Statut d'opération courant
6. Menu basculer Musique/Téléphone
7. Transférer l'appel actif au combiné
8. Appariez votre téléphone Bluetooth (utilisation pour la première fois)
9. Branchez/Débranchez l'engin Bluetooth (phone, PDA, platine de musique personnelle etc.) avec la fonction mains libres
10. Sortir de l'affichage liste d'appels
11. Muet/annuler muet microphone (située sur le côté gauche de la radio) pendant un appel actif.
12. Répondre aux appels entrants/faire un appel
13. Rejeter des appels entrants/terminer l'appel/sortir du processus d'appariement/arrêter de lire l'annuaire ou la liste des appels
14. Touchez pour voir le menu SETUP
15. Touchez pour voir l'analyseur de Spectre > Egaliseur
16. Touchez pour voir le SOURCE MENU et sélectionner une nouvelle source de reproduction
17. Indique la connexion/opération courantes (--> indique l'appel entrant, <-- indique alerte de composition)
18. Touchez pour accéder à l'écran d'entrée directe
19. ■ : Touchez pour arrêter la reproduction
20. Touchez la barre de défilements et les flèches pour voir la page précédente/prochaine des chansons
21. Basculer menu/mode Musique/Téléphone
22. Jouer/Faire pause le fichier sélectionné

23. |<< : Touchez pour aller au fichier précédent
24. >>| : Touchez pour aller au fichier prochain
25. Indicateur de force de signal

Profile mains libres (HFP)

Pour utiliser un téléphone sans fil avec cet appareil, il est nécessaire d'abord d'établir une connexion en utilisant la technologie sans fil Bluetooth. La connexion est normalement établie en utilisant HFP (profil mains libres) ce qui vous donne un contrôle sans limite des fonctions disponibles sur la source téléphone. Cependant, en fonction de votre téléphone ; la connexion peut être faite en utilisant HSP (profil casque) qui rend certaines fonctions hors de disponibilité. C'est une limitation de votre téléphone, et non pas du VM9022.

Puisqu'il y a un nombre de mises en oeuvre de téléphone portable Bluetooth disponible dans le marché ; des opérations avec votre téléphone portatif Bluetooth en utilisant cet appareil varient d'une manière importante.

Veillez vous référer au guide d'opérateur qui vient avec votre téléphone portatif Bluetooth avec ce guide lorsque vous opérez votre téléphone avec cet appareil.

Apparier votre système Bluetooth avec votre Téléphone Mobile et l'installation de tête

1. Appuyez sur le bouton (☎) (8) pour faire démarrer le processus d'appariement. Gardez la téléphone mobile à l'intérieur de 2 mètres de l'installation de tête lors de l'appariement (pour terminer le processus d'appariement, appuyez de nouveau sur le bouton (☎)).
2. Sélectionnez l'option de configuration Bluetooth sur la téléphone mobile à être apparié (référez-vous au guide d'instructions de la téléphone pour apprendre comment entrer dans la configuration Bluetooth, mettre Bluetooth en marche/en arrêt et faire l'appariement).

A NOTER : Certaines téléphones exige une touché de passé ou un code d'appariement pour brancher. Si votre téléphone exige une touche de passe ou un code d'appariement, vous aurez besoin d'entrer ce numéro dans le champ Code d'appariements sur le menu SETUP Bluetooth. Le code d'appariement par défaut pour beaucoup de téléphones est « 0000 ». Voir « Fonctions Bluetooth Sous-menu » à la page 94.

3. Sélectionnez « VM9022 » de la liste d'appariement sur la téléphone mobile.
 - Si l'appariement est réussi, le TFT va afficher le numéro de modèle ou le nom de la téléphone

appariée (comme préciser dans le menu de configuration Bluetooth de votre téléphone).

- Lorsque l'appariement n'est pas réussi , « Phone Pairing Fail » est affiché en bas de l'écran.

Rebrancher

Lorsque l'engin Bluetooth a été apparié, vous pouvez toucher le bouton ☎ pour rebrancher.

A NOTER : Vous ne pouvez brancher qu'à une téléphone en utilisant les boutons de l'interface Phone sur l'écran.

Chaque fois que le bouton ☎ est appuyé, l'installation de tête va automatiquement rebrancher avec la téléphone mobile une fois (uniquement si la téléphone mobile a été d'abord apparié avec l'installation de tête).

Gérer des appels entrants

Lorsque branché à une téléphone Bluetooth, l'appareil va assourdir la sortie audio, faire pause dans la reproduction du CD, et changer à l'écran Bluetooth lorsqu'un appel est reçu. Un numéro de téléphone entrant va apparaître en haut de l'écran. Si l'écran est fermé, le numéro va se dérouler à travers l'affichage aux cristaux liquides.

Répondre à un appel entrant

Pour répondre à l'appel, touchez le bouton ☎.

Pour la meilleure réception, parlez fort et clairement. La microphone est située à gauche de l'appareil.

Pour terminer la conversation, appuyez sur le bouton ☎. L'écran va afficher la durée de l'appel pendant 3 secondes et puis retourner à la mode précédente.

Rejeter un appel entrant

Touchez le bouton ☎ pour rejeter un appel entrant. L'appel va inverser à votre téléphone et peut être répondu directement ou laissé pour voice mail.

Contrôle du volume

Pour augmenter ou diminuer le niveau de volume, tournez l'enclencheur à rotation (5) sur le panneau d'avant ou appuyez sur les boutons VOL+ / VOL- (15, 16) sur la télécommande.

Microphone Muette

Pour assourdir la microphone, touchez le bouton 🗑️. Touchez de nouveau pour reprendre la fonctionnalité de la microphone.

Faire un appel sortant

A NOTER: Appuyez sur le bouton ☎ de l'écran Bluetooth principal pour composer automatiquement le dernier appel reçu.

1. Touchez le bouton ☎ pour ouvrir l'écran de composition directe.



2. Utilisez les boutons 0-9, *, et # pour entrer un numéro de téléphone.
 - Touchez le bouton CLEAR pour annuler le dernier chiffre.
 - Touchez le bouton ☎ pour annuler le numéro tout entier et recommencer.
3. Après avoir entré le numéro de téléphone, appuyez sur le bouton ☎ pour composer un numéro. L'écran de composition directe va fermer dès que votre appel est connecté.

Pour terminer la conversation, appuyez sur le bouton ☎.

Transfert d'appel

Lorsque vous êtes en train de parler, pour transférer de l'audio de l'installation de tête à la téléphone mobile, touchez le bouton (7). Le TFT va afficher « Transfert ». Vous ne pouvez que transférer un appel après lui avoir répondu.

Liste des menus

La liste des menus apparaît à gauche de l'écran et peut être accédé depuis d'autres modes en touchant le bouton MENU à droite de l'écran.

A NOTER: Toutes les téléphones ne permettent pas d'accès aux appels rates, reçus ou composés et certaines ne permettront pas de télécharger l'annuaire de votre téléphone.

Appels ratés

La liste des appels rates récupère la liste des numéros rates depuis votre téléphone. Le dernier numéro rate est le premier numéro sur la liste. Touchez l'option menu Missed Calls pour voir la liste. Pour faire un appel depuis la liste des Appels

Ratés ; touchez le numéro et puis touchez le bouton . Le TFT va afficher « Cannot get missed record » lorsque la fonction n'est pas disponible.

Numéros composés

La liste des Numéros Composés récupère la liste des numéros composés depuis votre téléphone. Le dernier numéro composé est le premier numéro sur la liste. Touchez l'option menu Dialed Calls pour voir la liste. Pour faire un appel depuis une liste des numéros composés touchez le numéro et puis touchez le bouton . Le TFT va afficher « Cannot get dialed record » lorsque la fonction n'est pas disponible.

Appels reçus

Utilisez la liste des Appels Reçus pour voir les dix derniers numéros mis en mémoire dans votre téléphone. Pour accéder à la liste des Reçus, touchez l'option menu Received Calls. Le dernier numéro reçu est le premier numéro sur la liste. Pour faire un appel depuis la liste des Appels Reçus, touchez le numéro et puis touchez le bouton . Le TFT va afficher « Cannot get received record » lorsque la fonction n'est pas disponible.

Annuaire

1. Touchez l'option menu Annuaire pour afficher l'annuaire mis en mémoire dans votre téléphone mobile, si compatible. L'écran va afficher « Ready... » alors que l'annuaire est en train d'être téléchargé.
2. Lorsque le téléchargement est terminé, vous pouvez utiliser les boutons fleches et la barre de déroulement à la droite de la fenêtre pour naviguer à travers la liste. Puisque l'appareil télécharge une page d'entrées à la fois, il peut y avoir un retard léger lorsque la page suivante des numéros est téléchargée.
3. Touchez pour surligner un numéro que vous voulez composer et puis touchez le bouton .

A NOTER: Certaines telephones mobiles ne soutiennent pas le téléchargement de l'annuaire à travers le Bluetooth. C'est une limitations de la téléphone, pas de VM9022.

Configuration Bluetooth

Réponse automatique

Vous pouvez choisir d'avoir le VM9022 répondre automatiquement aux appels entrants à votre téléphone Bluetooth apparié. Pour mettre le « Auto answer » en marche

1. Touchez le bouton  pour voir le menu SETUP.
2. électionner le sous-menu « Bluetooth ».
3. Touchez la zone à la droite de « Auto answer » pour sélectionner « On ».

Branchement automatique

L'option Branchement automatique permet au VM9022 de se brancher automatiquement à votre Bluetooth précédemment apparié lorsqu'il est dans la portée. Lorsque l'option Connect est réglé à Manuel, vous devez appuyez sur le bouton  pour rétablir un branchement avec votre téléphone. Pour mettre auto « Connect » en marche :

1. Touchez le bouton  pour voir le menu SETUP.
2. Sélectionnez le sous-menu Bluetooth.
3. Touchez la zone à droite de « Connect » pour sélectionner « Auto ».

Profil Distribution d'audio avancée (A2DP)

Le VM9022 vous permet de reproduire des fichiers audio depuis votre téléphone, PDA ou platine musique personnelle en utilisant la connexion Bluetooth.

Avant d'utiliser une platine audio, il peut être nécessaire d'entrer un code PIN dans l'appareil. Entre le code PIN en vous référant aux « Fonctions Bluetooth Sous-menu » à la page 94.

A NOTER: Veuillez quitter la mode A2DP avant de tenter de faire un appel téléphonique, puisque cela peut donner des resultants inattendus en fonction du modèle du téléphone portatif utilisée.

Le VM9022 peut contrôler une platine audio Bluetooth par le biais du profil de distribution audio avancée (A2DP) ou le profil de télécommande audio/video (AVRCP). Des platines audio Bluetooth (ou des adaptateurs Bluetooth) compatible

avec ces profils peuvent être branchés à cet appareil. La fonctionnalité varie selon le profil utilisé :

- A2DP: Audio en continu depuis votre platine audio compatible avec Bluetooth et vous pouvez écouter à la musique à travers votre VM9022. Reproduction/pause, sélection de chanson, etc. ; ne sont pas possible.
- AVRCP: Reproduction ; pause ; selection de chansons ; etc. ; lorsque vous jouez votre platine audio.

A NOTER: Information sur la chanson (par exemple, le temps de reproduction écoulé, le titre de chanson, l'index de chanson ; etc) ne peut pas être affichée sur l'appareil compatible avec Bluetooth au VM9022.

Puisqu'il y a un nombre de platine audio Bluetooth dispoible dans le marché opérations avec votre platine audio Bluetooth varie d'une manière importante.

Veillez vous référer au guide d'instructions fournies avec votre platine audio Bluetooth aussi bien que ce guide lorsque vous opérez votre platine avec le VM9022.

Référez-vous aux instructions relativement à l'INTERFACE MUSIQUE sous le « Interface d'utilisateur Bluetooth » à la page 109 pour des informations sur les indicateurs sur écran et les fonctions d'écran tactile qui peuvent être disponible pendant la reproduction audio.

DEPANNAGE

Table 6: Depannage

| Probleme | Cause | Action Corrective |
|--|--|--|
| GENERAL | | |
| L'appareil ne s'alimente pas | Fusible Radio a sauté | Installez nouveau fusible avec la bonne valeur |
| | Fusible de la pile de la voiture a sauté | Installez un nouveau fusible avec la bonne valeur |
| | Opération illégale | Appuyez sur le bouton RESET situé au coin droite en bas du panneau d'avant |
| La télécommande ne fonctionne pas | La pile est usée | Remplacez la pile avec une nouvelle pile |
| | La pile est installée de façon incorrecte | Enlevez la pile et installez correctement |
| Pas d'audio/sortie audio basse | Branchement sortie audio mauvais | Vérifiez le câblage et corrigez |
| | Volume est trop bas | Augmentez le niveau de volume |
| | Branchement « MUTE » mauvais | Consultez le diagramme du câblage et vérifiez le branchement « MUTE » |
| | Haut parleur endommagé | Remplacez le haut parleur |
| | Balance de volume avec tendance lourde | Ajustez la balance de la chaîne à une position centre |
| | Câblage du haut parleur est en contact avec la partie métallique de la voiture | Isoler tous les branchements de câblage de haut parleur |
| Mauvaise qualité de son ou distorsion | Disque piraté en usage | Utilisez la copie d'origine |
| | La valeur de puissance de haut parleur n'est pas compatible avec l'appareil | Branchez les bons hauts parleurs |
| | Le haut parleur fait court-circuit | Vérifiez le contact du haut parleur |
| Mauvais fonctionnement de Muet de la téléphone | Le câble « MUTE » est terré | Vérifiez que le branchement « MUTE » n'est pas terré et qu'il est bien isolé |
| L'appareil se reinitialise lorsque le moteur est en arrêt | Mauvais branchement entre le ACC et le fil de la pile positive | Vérifiez le câblage est corrigez |
| MONITEUR TFT | | |
| Pas d'image | Branchement mauvais au câble de frein parking | Vérifiez le câblage et corrigez |
| | PRK SW est active et le frein de parking n'est pas engagé | Arrêtez le véhicule à un endroit sûr et appliquez le frein de parking. |
| Image clignotante ou interférence apparaissent sur l'écran | DVD n'est pas compatible avec les réglages du système TV courants | Changez la configuration pour accommoder le disque |
| | Des branchements de signal video mauvais | Vérifiez et corrigez |
| Image prolongée ou le rapport longueur/largeur mauvais affiché | Configuration du rapport longueur/largeur mauvais | Utilisez le réglage du rapport longueur/largeur correct |
| Monitor stops at incorrect position | Le chemin est bloqué | Appuyez sur la clé OPEN pour redémarrer le mouvement du moniteur |
| TUNER | | |
| Recherche de station faible | Antenne automatique n'est pas étendue jusqu'au bout | Branchez le câble de contrôle de l'antenne automatique correctement |
| | Antenne automatique n'est pas correctement branchée | Branchez le câble de contrôle de l'antenne automatique correctement |
| | Fonction LOCAL est activée | Mettez la fonction LOCAL en arrêt |
| CD/DVD | | |
| Ne peut pas insérer le disque | Disque déjà dans l'appareil | Ejectez le disque actuel et en insérez le nouveau |

Table 6: Depannage

| Probleme | Cause | Action Corrective |
|--|---|--|
| Disque ne se reproduit pas | Disque est tordu ou égratigné | Utilisez un disque en bonne condition |
| | Disque est sale ou moite | Nettoyez le disque avec un tissu doux |
| | Le lecteur laser est sale | Nettoyez le lecteur laser avec le disque de nettoyage. |
| | Disque incompatible est utilise | Utilisez le disque compatible |
| | Le classement du disque dépasse la limite de classement de verrouille parentale | Changez les réglages de la verrouille parentale pour rabaisser les restrictions. |
| | Le code de région du disque n'est pas compatible avec cet appareil. | Utilisez le disque avec le bon de région. |
| | Disque est installé sens dessus sens dessous | Insérez le disque avec l'étiquette en haut |
| Image floue, tordue ou obscure | Le disque est illégalement copié | Utilisez le disque d'origine |
| PBC ne peut pas être utilisé pendant la reproduction du VCD | PCB n'est pas disponible sur le disque | |
| Pas de répétition ou de recherché lorsque le VCD est en train de jouer | PCB est en marche | Mettez le PCB en arrêt |
| MP3 | | |
| Interruption pendant la reproduction | Le disque est sale ou égratigné | Nettoyez le disque ou remplacez |
| | Fichier est endommagé/mauvais enregistrement | Recréer le disque avec de bons fichiers |
| Message de reproduction incorrecte est affichée | Message est plus longue que la capacité d'affichage de l'affichage aux cristaux liquides. | |
| SAT RADIO | | |
| Pas de son | Branchements câbles incorrects | Vérifiez les câbles RCA |
| La source satellite n'est pas disponible | Branchements câbles incorrects | Vérifiez le câble de Données Satellite |
| IPOD | | |
| iPod source not available | Branchements câbles incorrects | Vérifiez les cables jLink et MediaLink |
| Cannot see video and photo media on TFT screen | Wrong iPod Video Settings | Changez les réglages vidéo iPod au TV Out = On |

Messages d'erreur

Table 7: Messages d'erreur

| Message Affiché | Cause | Action Corrective |
|-----------------|--|--|
| Chargement | Le disque est en train d'être lu | |
| Pas de disque | Le disque est sale | Nettoyez disque avec un tissu doux |
| | Le disque est sens dessous sens dessus | Insérez le disque avec l'étiquette en haut |
| | Le disque n'est pas présent dans le compartiment de chargement | Insérez le disque |
| Mauvais disque | Le disque est sale | Nettoyez disque avec un tissu doux |
| | Le disque est sens dessous sens dessus | Insérez le disque avec l'étiquette en haut |
| Disque inconnu | Le format du disque n'est pas compatible avec cet appareil | |
| Erreur Région | Le DVD n'est pas compatible avec le code de region de cet appareil | |
| Erreur | Opération de mécanisme illégale | Appuyez sur la clé EJECT pendant 5 secondes pour réinitialiser le mécanisme de chargement. |

Soin et Entretien

- N'utilisez que du tissu silicone proper et un détergent neutre pour nettoyer le panneau d'avant ou le moniteur. Un tissu rugueux et un détergent non-neutre (tel qu'un alcool) peut donner des égratignures ou des discolorations.
- Ne versez pas d'eau ou des fluids de nettoyage sur l'appareil.
- Si la température à l'intérieur de la platine deviant trop haute, un circuit de protection arrête automatiquement la reproduction du disque. Si cela vous arrive, permettez à l'appareil de se rafraichir avant de l'opérer de nouveau.
- N'insérez jamais rien d'autre qu'un disque de taille 5" (12cm) dans la platine comme le mécanisme peut être endommagé par l'introduction des objets étrangers.
- Ne tentez pas d'utiliser un disque simple CD à 3" (8cm) soit avec ou sans un adaptateur, comme cela peut endommager la platine et/ou le disque. De tels endommagements ne sont pas couverts par la Garantie sur ce produit.
- La platine CD peut ne pas opérer bien dans des températures extrêmes. Si de telles conditions arrivent, permettez à l'intérieur du véhicule d'atteindre une température normale avant d'utiliser la platine.
- Lorsque le véhicule se réchauffe pendant l'hiver ou dans des conditions humides, de la condensation peut apparaître sur l'écran. Si cela vous arrive, l'écran ne fonctionnera pas bien jusqu'à ce que l'humidité soit évaporée.
- Nous suggérons que vous utilisez un disque de nettoyage dans cet appareil plus fréquemment que dans l'appareil chez vous à cause des conditions environnementales dans le véhicule.

SPECIFICATIONS

Platine DVD/CD

Média Disque Compatible : DVD + R / RW (Single and Dual Layer) et CD-R / RW

Formats media compatibles : CD-DA, MP3, WMA, VCD, SVCD, AVI, MPEG1 / 2, XviD, DivX et Kodak picture CD (JPEG).

Rapport signal au bruit : >95dBA

Gamme dynamique : >95dB

Réponse fréquence : 20Hz to 20 kHz, -3dB

Séparation des chaînes : > 60dB @ 1 kHz

Convertisseur D/A : Haute performance 24-bit / 192 kHz taux d'échantillonnage, Modulateur Multi-Bit Sigma-Delta

Video

Format : NTSC, PAL (auto-detection)

Sortie : 1Vp-p (75-ohm)

Entrée : 1Vp-p (75-ohm)

FM Tuner

Sensibilité Mono (-30dB) : 9dBf

Sensibilité d'assourdissement (-50dB) : 15dBf

Sélectionnabilité de chaîne alternative : 70dB

Rapport signal au bruit @ 1 kHz : 58dB

Rejet d'image : 80dB

Séparation Stéréo @ 1 kHz : >30dB

Réponse fréquence : 30Hz - 15 kHz, -3dB

AM Tuner

Sensibilité (-20dB) : 15uV

Rapport Signal au bruit @ 1 kHz : 50dB

Rejet d'image: 60dB

Réponse fréquence : 50Hz - 2 kHz, -3dB

Moniteur

Taille de l'écran : 6.5" (Mesuré diagonalement), 16:9 Ecran large

- 6.1" (155mm) W X 3.51" (89.2mm) H

Type d'écran : TFT Affichage aux cristaux liquides matrice active Temps de réponse : 30mSec temps de levée, 50mSec temps de chute'

Résolution :

- 280,800 sous pixels, 1200 (W) X 234 (H)

Angle de visionnement :

- 65 degrees gauche ou droite
- 40 degrees vers le haut
- 65 degrees vers le bas

Général

Impédance d'entrée auxiliaire : 10k-ohm

Alimentation : 11 à 16VDC, terre négative

Antenne puissance (Bleu) : 500mA max, protection actuelle limitée

Amplificateur à distance (Bleu/Blanc) : 500mA max, protection actuelle limitée

Température d'opération : -20C ~ 65C

Fusible : 15-amp, mini ATM type

Dimensions du châssis DIN : 7" X 7" X 4" (178mm x 178mm x 100mm)

CEA Power Ratings



Alimentation Amplificateur Principal :

18 Watts RMS x 4 channels x 4-Ohms @ < 1% THD+N

Rapport Signal au Bruit : 70dBA sous référence (Référence : 1 Watt, 4-Ohms)

Réponse fréquence : 20 Hz - 20 kHz, -3dB.

Voltage de référence fournie : 14.4VDC

Alimentation Amplificateur Central :

22 watts RMS X 1 channels x 4-Ohms @ < 1% THD+N

Rapport Signal au Bruit : 70dBA sous référence (Référence : 1 watt, 4-Ohms)

Réponse fréquence : 20Hz à 20 kHz, -3dB

Voltage de référence fournie : 14.4VDC

**Les specifications sont susceptibles à changer sans avis préalable.*

Limited Warranty

CD or Multimedia Radios/Headunits

DO NOT RETURN THIS PRODUCT TO THE STORE

Audiovox Electronics Corporation (“the Company”) is committed to quality and customer service, and are pleased to offer you this Warranty. Please read it thoroughly and contact the Company at 1-800-323-4815 with any questions.

Who is covered?

The Company extends this warranty to the original retail purchaser of products purchased through an authorized Audiovox retailer in the U.S.A., Puerto Rico or Canada. This warranty is not transferable or assignable. Proof of purchase is required in the form of an original sales receipt.

What is covered?

The Company warrants that should this product or any part thereof, under normal use, be proven defective in material or workmanship within 12 months from the date of original purchase, such defect(s) will be repaired or replaced with a new or reconditioned product (at the Company's option) without charge for parts and repair labor.

What is not covered?

This Warranty *does not* cover the following:

- Damage incurred during shipping or transporting the product to the Company or a service center
- Elimination of car static or motor noise
- Defects in cosmetic, decorative or non-operative structural parts
- Correction of antenna problems
- Costs incurred for installation, removal or reinstallation of the product
- Consequential damage to compact discs, USB devices, digital media cards, accessories or vehicle electrical systems
- Damage caused by improper installation, mishandling, misuse, neglect, accident, blown fuse, battery leakage, theft or improper storage
- Products whose factory serial number/bar code label(s) or markings have been removed or defaced
- Damage resulting from moisture, humidity, excessive temperature, extreme environmental conditions or external natural causes

Please review the “Care and Maintenance” section of your Installation and Operation Manual for additional information regarding the proper use of your product.

Limitations

THE EXTENT OF THE COMPANY'S LIABILITY UNDER THIS WARRANTY IS LIMITED TO THE REPAIR OR REPLACEMENT PROVIDED ABOVE AND, IN NO EVENT, SHALL THE COMPANY'S LIABILITY EXCEED THE PURCHASE PRICE PAID BY PURCHASER FOR THE PRODUCT.

This Warranty is in lieu of all other express warranties or liabilities. ANY IMPLIED WARRANTIES, INCLUDING ANY IMPLIED WARRANTY OF MERCHANTABILITY, SHALL BE LIMITED TO THE DURATION OF THIS WRITTEN WARRANTY. ANY ACTION FOR BREACH OF ANY WARRANTY HEREUNDER INCLUDING ANY IMPLIED WARRANTY OF MERCHANTABILITY MUST BE BROUGHT WITHIN A PERIOD OF 24 MONTHS FROM DATE OF ORIGINAL PURCHASE. IN NO CASE SHALL THE COMPANY BE LIABLE FOR ANY CONSEQUENTIAL OR INCIDENTAL DAMAGES FOR BREACH OF THIS OR ANY OTHER WARRANTY, EXPRESS OR IMPLIED, WHATSOEVER. No person or representative is authorized to assume for the Company any liability other than expressed herein in connection with the sale of this product.

Some states do not allow limitations on how long an implied warranty lasts or the exclusion or limitation of incidental or consequential damage so the above limitations or exclusions may not apply to you. This Warranty gives you specific legal rights and you may also have other rights which vary from state to state.

Obtaining Warranty Service

- To obtain repair or replacement within the terms of this Warranty, call 1-800-323-4815 for the location of a warranty station serving your area.
- You must prepay the initial shipping charges to the Company. The Company will pay the return shipping charges for all warranted products returned to an address within the U.S.A., Puerto Rico or Canada.
- Please package the product securely to avoid shipping damage. We recommend using a carrier that provides tracking service to prevent lost packages. Lost or damaged packages are not covered by this warranty.
- Provide a detailed description of the problem(s) for which you require service.

Garantía Limitada

Radios del CD o de los Multimedia

NO RETORNE ESTE PRODUCTO A LA TIENDA

Audiovox Electronics Corporation (“la Compañía) es una corporación comprometida con la calidad y el servicio al cliente, y se complace en ofrecerle esta Garantía. Por favor, léala completamente y contacte a la Compañía al 1-800-323-4815 por cualquier duda.

¿Quién está cubierto?

La Compañía extiende esta garantía al comprador minorista original de los productos comprados a un distribuidor Audiovox autorizado en USA, Puerto Rico o Canadá. Esta garantía no es transferible o asignable. Se requiere prueba de compra en forma de recibo de venta original.

¿Qué está cubierto?

La Compañía garantiza que si este producto o cualquier parte del mismo, bajo uso normal, se prueba que tiene defectos en materiales o mano de obra dentro de los 12 meses desde la fecha de compra original, dichos defectos serán reparados o reemplazados con un producto nuevo o reacondicionado (a opción de la Compañía) sin costos por repuestos o por labor de reparación.

¿Qué no está cubierto?

Esta Garantía *no cubre* lo siguiente:

- Daños ocurridos durante el envío o transporte del producto a la Compañía o al centro de servicio
- Eliminación de estática o ruido de motor
- Defectos en cosmética, partes estructurales decorativas o no operativas
- Corrección de problemas de antena
- Costos incurridos por instalación, retiro o reinstalación del producto
- Daños consecuentes a discos compactos, dispositivos USB, tarjetas multimedia digitales, accesorios o sistemas eléctricos del vehículo
- Daños causados por instalación inadecuada, mal manejo o uso, negligencia, accidentes, fusibles quemados, goteras en la batería, robo o almacenamiento inadecuado.
- Productos cuyo número de serie o código de barra de fábrica o sus marcas hayan sido quitados o borrados
- Daños resultantes de la humedad, temperatura excesiva, condiciones medioambientales extremas o causas naturales externas

Por favor, revea la sección “Cuidados y Mantenimiento” de su Manual de Instalación y Operación para obtener información adicional relacionada al uso adecuado de su producto.

Limitaciones

LA EXTENSIÓN DE LA RESPONSABILIDAD DE LA COMPAÑÍA BAJO ESTA GARANTÍA SE LIMITA A LA REPARACIÓN O REEMPLAZO PROVISTO ARRIBA Y, EN NINGÚN CASO, EXCEDERÁ LA RESPONSABILIDAD DE LA COMPAÑÍA EL PRECIO DE COMPRA PAGADO POR EL COMPRADOR DEL PRODUCTO.

Esta Garantía está en lugar de todas las otras garantías o responsabilidades. CUALQUIER GARANTÍAS IMPLICADAS, INCLUYENDO CUALQUIER GARANTÍA IMPLICADA DE MERCANTIBILIDAD, SERÁ LIMITADA A LA DURACIÓN DE ESTA GARANTÍA ESCRITA. CUALQUIER ACCIÓN POR INCUMPLIMIENTO DE CUALQUIER GARANTÍA AQUÍ ESPECIFICADA INCLUIDA CUALQUIER GARANTÍA IMPLÍCITA DE MERCANTIBILIDAD DEBE SER LLEVADA A CABO DENTRO DE UN PERIODO DE 24 MESES DESDE LA FECHA DE COMPRA ORIGINAL. IN NINGÚN CASO LA COMPAÑÍA SERÁ RESPONSABLE POR NINGÚN DAÑO CONSECUENTE O INCIDENTAL POR INCUMPLIMIENTO DE ESTA O CUALQUIER OTRA GARANTÍA, EXPRESA O IMPLICADA, DE NINGUNA FORMA. No se autoriza a ninguna persona o representante a asumir por parte de la Compañía ninguna responsabilidad diferente a la aquí expresada en conexión con la venta de este producto.

Algunos estados no permiten limitaciones sobre el tiempo de duración de una garantía implicada o de la exclusión o limitación de daños incidentales o consecuentes, entonces las limitaciones y exclusiones antes mencionadas pueden no aplicarle a usted. Esta Garantía le da derechos legales específicos y usted también puede tener otros derechos que pueden variar de estado en estado.

Obteniendo el Servicio de Garantía

- Para obtener reparación o reemplazo dentro de los términos de esta Garantía, llame al 1-800-323-4815 por la ubicación de un servicio de garantía en su área.
- Usted debe pagar previamente los costos de envío inicial a la Compañía. La Compañía pagará los costos de envío de retorno de todos los productos en garantía enviados a direcciones dentro de USA, Puerto Rico o Canadá.
- Por favor empaquete el producto de forma segura para evitar daños en el transporte. Recomendamos usar una empresa de transporte que provea servicio de rastreo para prevenir la pérdida de paquetes. Paquetes perdidos o dañados no están cubiertos por esta garantía.
- Provea una descripción detallada del problema o problemas por los cuales usted requiere servicio.

Garantie Limitée

Radios CD ou Multimédia / Unités principales

NE RENVOYEZ PAS CE PRODUIT AU MAGASIN

Audiovox Electronics Corporation (la Société) s'engage à la qualité et au service des clients, et est content de vous offrir cette garantie. Nous vous prions de le lire attentivement et prendre contact avec la Société au 1-800-323-4815 avec des questions.

Qui est couvert ?

La Société étend cette garantie à l'acheteur d'origine en détail des produits achetés à un détaillant autorisé d'Audiovox aux États-Unis, Puerto Rico ou Canada. Cette garantie ne peut pas être transférée ni aliénée. Preuve d'achat est exigé sous forme du récépissé de vente d'origine.

Ce qui est couvert ?

La Société garantit que si ce produit ou une partie de ce produit, sous l'utilisation normale par l'acheteur d'origine, dans des conditions normales, s'avère défectueux en matériel ou en artisanat, dans 12 mois depuis la date d'achat d'origine, de tels défauts seront réparés ou remplacés avec un nouveau produit ou un produit reconditionné (à la seule discrétion de la société) sans frais pour les pièces de rechange ou le travail réparateur.

Ce qui n'est pas couvert ?

Cette garantie *ne* couvre pas le suivant :

- Des dommages survenus lors de la transportation de ce produit à la Société ou à un centre d'entretien.
- Élimination des parasites de voiture ou le bruit du moteur
- Des défauts dans des parties cosmétiques, décoratives ou structurelles non-opératives
- Rectification des problèmes d'antenne
- Le coût de l'installation, de l'enlèvement ou de la réinstallation du produit
- Dommages indirects aux disques compacts, des engins USB, des cartes de média digitales, des accessoires ou le système électrique du véhicule
- Des dégâts survenus à cause de la manipulation mauvaise, l'installation incorrecte, mauvaise utilisation, négligence, des accidents, des fusibles sautés, fuite de la pile, du vol et du stockage incorrect
- Produits soumis à l'enlèvement ou la dégradation du numéro de série d'usine/étiquettes de code à barres ou des marquages.
- Des dégâts survenus à cause de la moisissure, l'humidité, des températures excessives, des conditions environnementales extrêmes ou des causes naturelles externes

Veillez revoir la section Soins et Entretien de votre Guide d'Opération, pour avoir des informations supplémentaires quant à la bonne utilisation de votre produit.

Limitations

LA MESURE DE LA RESPONSABILITE DE LA SOCIETE SOUS CETTE GARANTIE EST LIMITEE A LA REPARATION OU REMPLACEMENT MENTIONNES CI-DESSUS ET DANS AUCUN CAS LA RESPONSABILITE DE LA SOCIETE N'EXCEDERA LE PRIX D'ACHAT PAYE PAR L'ACHETEUR POUR CE PRODUIT.

Cette garantie tient lieu de toute autre garantie ou responsabilité expresses. TOUTE GARANTIE IMPLIQUEE, Y COMPRIS UNE GARANTIE IMPLIQUEE DE MARCHANDABILITE, SERA LIMITEE A LA DUREE DE CETTE GARANTIE ECRITE. TOUTE ACTION POUR RUPTURE D'UNE GARANTIE QUELCONQUE SOUS LA PRESENTE, Y COMPRIS TOUTE GARANTIE IMPLIQUEE DE MARCHANDABILITE DOIT ÊTRE PORTEE DANS UNE PERIODE DE 24 MOIS DEPUIS LA DATE D'ACHAT D'ORIGINE. EN AUCUN CAS LA SOCIETE NE SERA RESPONSABLE POUR TOUT DOMMAGE INDIRECT OU ACCESSOIRE POUR RUPTURE DE CETTE GARANTIE OU TOUTE AUTRE GARANTIE, EXPRESSE OU IMPLIQUEE. Aucune personne ni un représentant n'est autorisée d'assumer de la part de la société une responsabilité autre que celle exprimée ici relatif à la vente de ce produit.

Certains états ne permettent pas de limitations sur la durée d'une garantie impliquée ou sur l'exclusion ou la limitation des dommages indirects et accessoires, tels que les informations ci-dessus ne s'appliquent pas à vous. Cette garantie vous donne des droits légaux spécifiques et vous pouvez aussi jouir d'autres droits qui varient d'état à l'état.

Obtenir le service de garantie

- Pour obtenir la réparation ou le remplacement dans les termes de cette garantie, appelez 1-800-323-4815 pour avoir l'emplacement d'une station de garantie qui dessert votre région.
- Si le produit est envoyé pour un service de garantie vous devez payer les frais de transportation de départ. La Société payera la transportation de retour pour tout produit sous garantie si le produit est retourné à une adresse située aux États-Unis, Puerto Rico ou Canada.
- Assurez-vous que le produit soit bien emballé pour éviter des accidents pendant la transportation. Nous recommandons un transporteur qui fournit un service de dépistage pour éviter la perte des paquets. Des paquets perdus ou endommagés ne sont pas couverts par cette garantie.
- Fournissez une description détaillée des problèmes que vous voulez faire résoudre par le service de garantie.

if it's too
LOUD
you're too
OLD!



Audiovox Electronics Corporation
Hauppauge, NY 11788
Technical Assistance: 1-800-323-4815
www.jensen.com

© 2008 Audiovox
Ver. 051208
Printed in China