

AVR 1710, AVR 171, AVR 171/230C AVR 1610, AVR 161, AVR 161/230C

Récepteur audio / vidéo

HDMI[®]
HIGH-DEFINITION MULTIMEDIA INTERFACE

Mode d'emploi

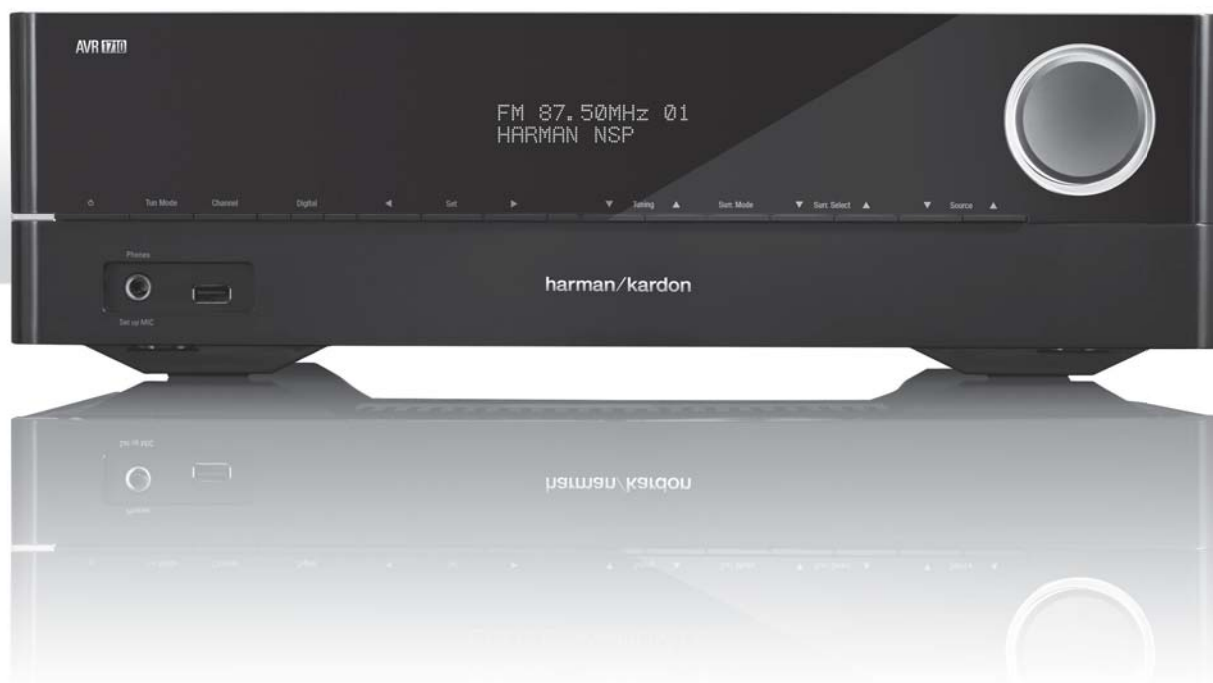

harman/kardon[®]
by HARMAN

INTRODUCTION	3	CONFIGURATION DE LA TÉLÉCOMMANDE	21
ACCESSOIRES FOURNIS	3	INSERTION DES PILES DANS LA TÉLÉCOMMANDE	21
CONSIGNES DE SÉCURITÉ IMPORTANTES	3	PROGRAMMATION DE LA TÉLÉCOMMANDE EN VUE DE COMMANDER VOS PÉRIPHÉRIQUES SOURCES ET VOTRE TÉLÉVISEUR	21
POSITIONNEMENT DE L'AVR	3	CONFIGURATION DE L'AVR	22
COMMANDES DU PANNEAU AVANT	4	MISE SOUS TENSION DE L'AVR	22
CONNECTEURS DU PANNEAU ARRIÈRE	6	UTILISATION DU SYSTÈME DE MENUS À L'ÉCRAN	22
FONCTIONS DE LA TÉLÉCOMMANDE	8	CONFIGURATION DE L'AVR POUR VOS ENCEINTES	22
INTRODUCTION AUX SYSTÈMES CINÉMA MAISON	10	CONFIGUREZ VOS SOURCES	23
SYSTÈME CINÉMA MAISON STANDARD	10	CONFIGURATION DU RÉSEAU	24
SON MULTICANAL	10	UTILISATION DE VOTRE AVR	25
MODES AMBIOPHONIQUES	10	APPLICATION HARMAN REMOTE	25
POSITIONNEMENT DE VOS ENCEINTES	11	CONTRÔLE DU VOLUME	25
POSITIONNEMENT DES ENCEINTES GAUCHE, CENTRALE ET DROITE	11	COUPURE DU SON	25
POSITIONNEMENT DES ENCEINTES AMBIOPHONIQUES DANS UN SYSTÈME À 5.1 CANAUX	11	UTILISATION DU CASQUE D'ÉCOUTE	25
AVR 1710/AVR 171 UNIQUEMENT : POSITIONNEMENT DES ENCEINTES AMBIOPHONIQUES DANS UN SYSTÈME À 7.1 CANAUX	11	SÉLECTION D'UNE SOURCE	25
AVR 1710/AVR 171 UNIQUEMENT : POSITIONNEMENT DES ENCEINTES AVANT EN HAUTEUR DANS UN SYSTÈME 7.1 CANAUX	11	SÉLECTION D'UN MODE AMBIOPHONIQUE	25
POSITIONNEMENT DU CAISSON DE GRAVES	11	ÉCOUTE DE LA RADIO FM ET DE LA RADIO AM	26
TYPES DE CONNEXIONS DES SYSTÈMES CINÉMA MAISON	12	LECTURE DE FICHIERS ENREGISTRÉS SUR UN PÉRIPHÉRIQUE USB	26
CONNEXIONS DES ENCEINTES	12	UTILISATION D'UN IPOD/IPHONE/IPAD	27
CONNEXIONS DU CAISSON DE GRAVES	12	ÉCOUTER LA VTUNER (RADIO PAR INTERNET)	28
CONNEXIONS DES PÉRIPHÉRIQUES SOURCES	12	LECTURE DE FICHIERS VIA VOTRE RÉSEAU DOMESTIQUE	28
CONNEXIONS VIDÉO	13	LECTURE D'UN MÉDIA À PARTIR D'UN ROKU STREAMING STICK	29
CONNEXIONS RADIO	13	FONCTIONS AVANCÉES	29
CONNECTEUR RÉSEAU	14	TRAITEMENT AUDIO ET SON AMBIOPHONIQUE	29
PORT USB	14	CONFIGURATION MANUELLE DES ENCEINTES	30
RACCORDEMENTS	14	ÉCOUTER DANS LA ZONE 2	33
RACCORDEMENT DE VOS ENCEINTES	14	PARAMÈTRES DU SYSTÈME	34
RACCORDEMENT DE VOTRE CAISSON DE GRAVES	15	MINUTERIE DE VEILLE	34
RACCORDEMENT DE VOTRE TÉLÉVISEUR OU DE VOTRE DISPOSITIF D'AFFICHAGE VIDÉO	15	RÉINITIALISATION DU PROCESSEUR	34
RACCORDEMENT DE VOS PÉRIPHÉRIQUES SOURCES AUDIO ET VIDÉO	16	DÉPANNAGE	35
PÉRIPHÉRIQUES USB ET IOS	18	CARACTÉRISTIQUES TECHNIQUES	36
RACCORDEMENT À VOTRE RÉSEAU DOMESTIQUE	18	ANNEXE	37
RACCORDEMENT DES ANTENNES RADIO	18		
INSTALLEZ UN SYSTÈME MULTIZONE	19		
RACCORDEMENT D'UN ÉQUIPEMENT À INFRAROUGE	20		
RACCORDEMENT À LA SORTIE DE DÉCLENCHEMENT	20		
RACCORDEMENT À L'ALIMENTATION CA	20		

Introduction

Nous vous remercions d'avoir porté votre choix sur ce produit Harman Kardon !

Pendant plus de cinquante ans, Harman Kardon n'a cessé de partager sa passion pour la musique et le divertissement en développant des technologies de pointe pour offrir des performances optimales. Sidney Harman et Bernard Kardon ont inventé le récepteur, un composant unique conçu pour simplifier le divertissement à domicile tout en maintenant un niveau de performances élevé. Au fil des ans, les produits Harman Kardon sont devenus plus faciles à utiliser et ont été dotés de nouvelles fonctionnalités et d'un meilleur son.

Les récepteurs audio/vidéo numériques (AVR) à 5.1 canaux AVR 1710/AVR 171 à canaux 7.2 et AVR 1610/AVR 161 à 7.1 canaux perpétuent cette tradition en offrant certaines des fonctions de traitement audio et vidéo les plus avancées, ainsi qu'un grand nombre d'options d'écoute et de visionnage.

Pour tirer le meilleur parti de votre nouvel AVR, lisez attentivement ce manuel et consultez-le autant de fois que nécessaire en vue de vous familiariser avec ses fonctions et son fonctionnement.

Si vous avez des questions sur ce produit, sur son installation ou sur son fonctionnement, contactez votre revendeur Harman Kardon ou votre installateur, ou consultez notre site Web à l'adresse www.harmankardon.com.

Accessoires fournis

Les accessoires suivants sont fournis avec votre AVR. Si l'un de ces accessoires est manquant, contactez votre revendeur Harman Kardon ou le service clientèle d'Harman Kardon via le site www.harmankardon.com.

- Télécommande système
- Microphone EzSet/EQ™
- Antenne cadre AM
- Antenne filaire FM
- Deux piles AAA
- Cordon d'alimentation CA (AVR 171/AVR 161 uniquement)

CONSIGNES DE SÉCURITÉ IMPORTANTES

Vérifiez la tension d'alimentation avant toute utilisation

L'AVR 1710 et l'AVR 1610 ont été conçus pour être utilisés avec un courant alternatif (CA) de 120 volts. L'AVR 171 et l'AVR 161 ont été conçus pour être utilisés avec un courant CA de 220 - 240 volts. Tout branchement sur une tension d'alimentation différente de celle prévue pour votre récepteur peut représenter un danger pour la sécurité, provoquer un incendie ou endommager l'appareil. Si vous avez des doutes sur la tension exigée pour votre modèle ou sur la tension d'alimentation appliquée dans votre région, contactez votre revendeur avant de brancher l'appareil sur une prise secteur.

N'utilisez pas de rallonges électriques

Pour des raisons de sécurité, utilisez uniquement le câble d'alimentation fourni avec votre appareil. Nous déconseillons l'utilisation de rallonges électriques avec cet appareil. Comme pour tous les appareils électriques, ne placez pas les câbles d'alimentation sous un tapis et évitez de placer des objets lourds dessus. Faites appel à un centre de réparations agréé pour faire remplacer immédiatement tout câble d'alimentation endommagé par un câble conforme aux spécifications du fabricant.

Manipulez avec soin le cordon d'alimentation

Lorsque vous débranchez le câble d'alimentation de la prise secteur, veillez à toujours tirer sur la fiche, jamais sur le cordon. Si vous prévoyez de ne pas utiliser votre AVR pendant une période prolongée, débranchez le câble d'alimentation de la prise c.a.

N'ouvrez pas le boîtier

Ce produit ne contient aucune pièce réparable par l'utilisateur. L'ouverture du boîtier peut entraîner une secousse électrique, et toute modification du produit annulera la garantie. Si, par inadvertance, vous versez de l'eau dans l'appareil ou faites tomber des objets métalliques dedans, notamment des trombones, des agrafes ou des fils, débranchez immédiatement le câble d'alimentation de la prise secteur et contactez un centre de réparations agréé.

Mise à la terre d'un système de câblodistribution ou de l'antenne (AVR 1710/AVR 1610)

Si vous connectez une antenne extérieure ou un système de câblodistribution à cet appareil, assurez-vous qu'ils ont été mis à la terre de façon à assurer une protection contre les surtensions et les charges électrostatiques. La Section 810 du National Electrical Code (NEC), ANSI/NFPA n° 70-1984, fournit des informations sur la mise à la terre réglementaire du mât et sur la structure de support, sur le fil d'entrée qui relie l'appareil au module de décharge de l'antenne, sur l'emplacement de ce module, sur la taille et la connexion des électrodes de mise à la terre et sur les caractéristiques de l'électrode de mise à la terre.

REMARQUE À L'INTENTION DE L'INSTALLATEUR DU SYSTÈME DE CÂBLODISTRIBUTION : ce rappel vise à attirer l'attention de l'installateur du système de câblodistribution sur l'article 820-40 du NEC, qui fournit des directives sur une mise à la terre appropriée et qui, en particulier, précise que le fil de mise à la terre doit être branché au système de mise à la terre de l'édifice aussi près que possible de l'entrée du système de câblodistribution.

Positionnement de l'AVR

- Placez votre AVR sur une surface solide et plane. Assurez-vous que la surface et l'ensemble du matériel de montage peuvent supporter le poids de l'AVR.
- Ménagez un espace suffisant pour la ventilation au-dessus et au-dessous de l'AVR. Les dégagements recommandés sont de 30 cm au-dessus de l'unité, 30 cm derrière et 30 cm de chaque côté.
- Si vous installez votre AVR dans un placard ou un meuble fermé, prévoyez une entrée d'air de refroidissement. Dans certains cas, il peut être nécessaire d'installer un ventilateur.
- N'obstruez pas les orifices de ventilation situés sur le dessus de l'AVR et ne placez pas d'objets directement dessus.
- Ne placez pas votre AVR directement sur une surface tapissée ou couverte d'un tapis.
- Ne placez pas votre AVR dans un endroit humide, où la température atteint des valeurs extrêmement basses ou élevées, à proximité d'un radiateur ou d'un registre de chaleur, ou à la lumière directe du soleil.

Commandes du panneau avant

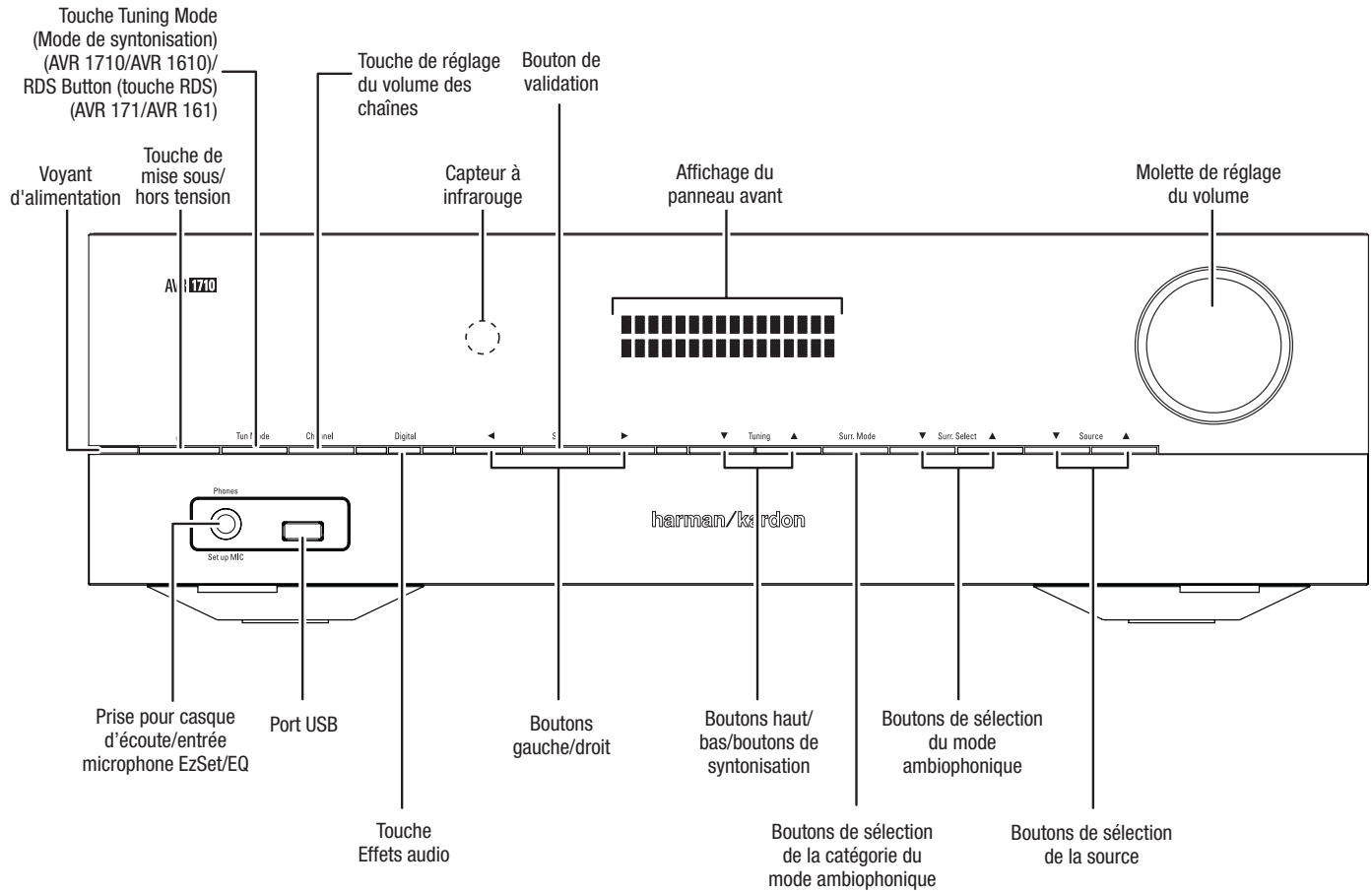

Commandes du panneau avant (suite)

Bouton/voyant d'alimentation : l'AVR dispose de trois modes d'alimentation différents :

- **Éteint** (le voyant d'alimentation s'allume en orange) : le mode veille minimise la consommation d'énergie lorsque vous n'utilisez pas l'AVR. Lorsque l'AVR est en mode veille, il ne se met pas automatiquement sous tension et ne démarre pas automatiquement la lecture en réponse à un signal AirPlay provenant d'un périphérique en réseau (AVR 1710/AVR 171 uniquement). Lorsque l'AVR est en mode veille, appuyez sur le bouton d'alimentation pour le mettre sous tension. Pour faire passer l'AVR en mode veille lorsqu'il est sous tension, appuyez sur le bouton d'alimentation pendant au moins trois secondes. L'affichage du panneau avant va indiquer « Votre périphérique est éteint » pendant deux secondes avant de s'éteindre.

REMARQUE : vous pouvez utiliser le menu System Setup (Configuration du menu) pour configurer l'AVR de manière qu'il s'arrête automatiquement lorsqu'il a été en mode Veille pendant un certain temps. Référez-vous à la section *Paramètres du système*, à la page 34.

- **Sleep (Veille)** (le voyant d'alimentation s'allume en orange et l'affichage du panneau avant indique « Device sleep » (Périphérique en veille)) : le mode Veille met hors tension certains circuits de l'AVR, mais permet au système de s'allumer automatiquement et de lire des fichiers audio en réponse à un AirPlay ou à un flux DLNA DMR provenant d'un périphérique connecté sur le réseau (AVR 1710/AVR 171 uniquement). Lorsque l'AVR est en mode veille, appuyez sur le bouton d'alimentation pour le mettre sous tension. Pour faire passer l'AVR en mode veille lorsqu'il est sous tension, appuyez sur le bouton d'alimentation pendant moins de trois secondes. L'affichage du panneau avant va indiquer « Périphérique en veille » pendant que l'AVR est en mode Veille.

REMARQUE : l'AVR va automatiquement basculer en mode Veille après 30 minutes s'il n'y a aucun signal audio ou aucune entrée de commande par l'utilisateur, à moins l'USB, l'iPod, le réseau local, le vTuner, l'AirPlay ou le DLNA DMR soit actif. Dans ces cas, l'AVR va automatiquement basculer en mode Veille après le nombre d'heure défini dans le paramètre système Auto Power Off (Mise hors tension automatique). Référez-vous à la section Paramètres du système, à la page 34.

- **Sous tension** (le voyant d'alimentation s'allume en blanc) : lorsque l'AVR est sous tension, il est totalement opérationnel.

Prise pour casque d'écoute/entrée microphone EzSet/EQ : vous pouvez raccorder à cette prise un casque stéréo muni d'une fiche de 1/4". Cette prise permet en outre de raccorder le microphone fourni pour effectuer l'étalonnage EzSet/EQ, selon les instructions de la section *Configuration de l'AVR pour vos enceintes*, à la page 22.

Touche Tuning Mode (Mode de syntonisation) (AVR 1710/AVR 1610 uniquement) : cette touche permet de commuter le mode de syntonisation manuelle (un pas en fréquence à la fois) et le mode de syntonisation FM automatique (recherche de fréquences avec un signal suffisamment puissant). Ce bouton permet par ailleurs de commuter les modes stéréo et mono lorsqu'une station FM est syntonisée.

Touche RDS (AVR 171/AVR 161 uniquement) : lorsque vous écoutez une station radio FM qui diffuse des informations de radiodiffusion de données de service, appuyez sur ce bouton pour activer les fonctions RDS.

Port USB : le port USB permet de lire les fichiers audio d'un périphérique Apple®, mais également les fichiers audio MP3 et WMA d'un périphérique USB connecté sur le port. Insérez à fond le périphérique ou le connecteur dans le port USB. Vous pouvez à tout moment connecter ou déconnecter le connecteur ou le périphérique ; aucune procédure d'installation ou d'éjection n'est à effectuer.

Vous pouvez par ailleurs utiliser le port USB pour mettre à niveau le microprogramme. Dès qu'une nouvelle mise à jour du système d'exploitation de l'AVR est disponible, vous pouvez la télécharger via ce port. Vous recevrez des instructions détaillées le moment venu.

IMPORTANT : ne raccordez pas d'ordinateur ou d'autres contrôleurs/hôtes USB à ce port, car vous risquez d'endommager l'AVR et les autres périphériques.

Touche de réglage du volume des chaînes : appuyez sur cette touche pour activer le réglage du niveau d'une chaîne individuelle. Après avoir appuyé sur ce bouton, utilisez les boutons haut/bas/boutons de syntonisation pour sélectionner le canal à régler, puis les boutons gauche/droit pour régler le niveau du canal.

Touche d'entrée audio : appuyez sur ce bouton pour modifier l'entrée audio de la source en cours. Utilisez les boutons gauche/droit pour parcourir les connexions d'entrée disponibles, puis appuyez sur le bouton de validation pour affecter à la source la connexion actuellement affichée à l'écran.

Capteur à infrarouge : ce capteur reçoit les commandes à infrarouge de la télécommande. Assurez-vous que le capteur n'est pas obstrué.

Bouton de validation : appuyez sur ce bouton pour sélectionner l'option de menu mise en surbrillance.

Boutons gauche/droit : utilisez ces boutons pour parcourir les menus de l'AVR.

Affichage du panneau avant : divers messages apparaissent sur cet affichage en fonction des commandes exécutées et des changements dans le signal reçu. En mode de fonctionnement normal, le nom de la source actuelle s'affiche sur la ligne supérieure et le mode ambiophonique s'affiche sur la ligne inférieure. Lorsque vous utilisez le système de menus à l'écran, les réglages du menu en cours s'affichent.

Boutons haut/bas/boutons de syntonisation : utilisez ces boutons pour parcourir les menus de l'AVR. lorsque la source active est la radio, utilisez ces boutons pour syntoniser des stations en fonction du mode de syntonisation sélectionné (voir ci-dessus).

Boutons de sélection de la catégorie du mode ambiophonique : appuyez sur ce bouton pour sélectionner une catégorie de mode audio ambiophonique. Appuyez successivement sur ce bouton pour modifier la catégorie du mode ambiophonique, comme suit : Auto Select (Sélection auto), Virtual (Virtuel), Stereo (Stéréo), Movie (Film), Music (Musique) et Video Game (Jeu vidéo). Pour modifier le mode audio ambiophonique au sein de la catégorie, utilisez les boutons de sélection du mode ambiophonique. Pour plus d'informations sur les modes ambiophoniques, reportez-vous à la rubrique *Traitement audio et son ambiophonique*, à la page 29.

Boutons de sélection du mode ambiophonique après avoir sélectionné la catégorie du mode ambiophonique de votre choix, appuyez sur ces boutons pour sélectionner un mode spécifique au sein de la catégorie, notamment pour passer du mode Dolby® Pro Logic® II Movie au mode DTS® NEO:6 Cinema mode. La disponibilité d'un mode ambiophonique dépend de la nature du signal d'entrée de la source, c'est-à-dire numérique ou analogique et du nombre de canaux codés au sein du signal.

Boutons de sélection de la source : appuyez sur ces boutons pour sélectionner la source active.

Molette de réglage du volume : utilisez cette molette pour augmenter ou baisser le volume.

Connecteurs du panneau arrière

AVR 1710/AVR 171

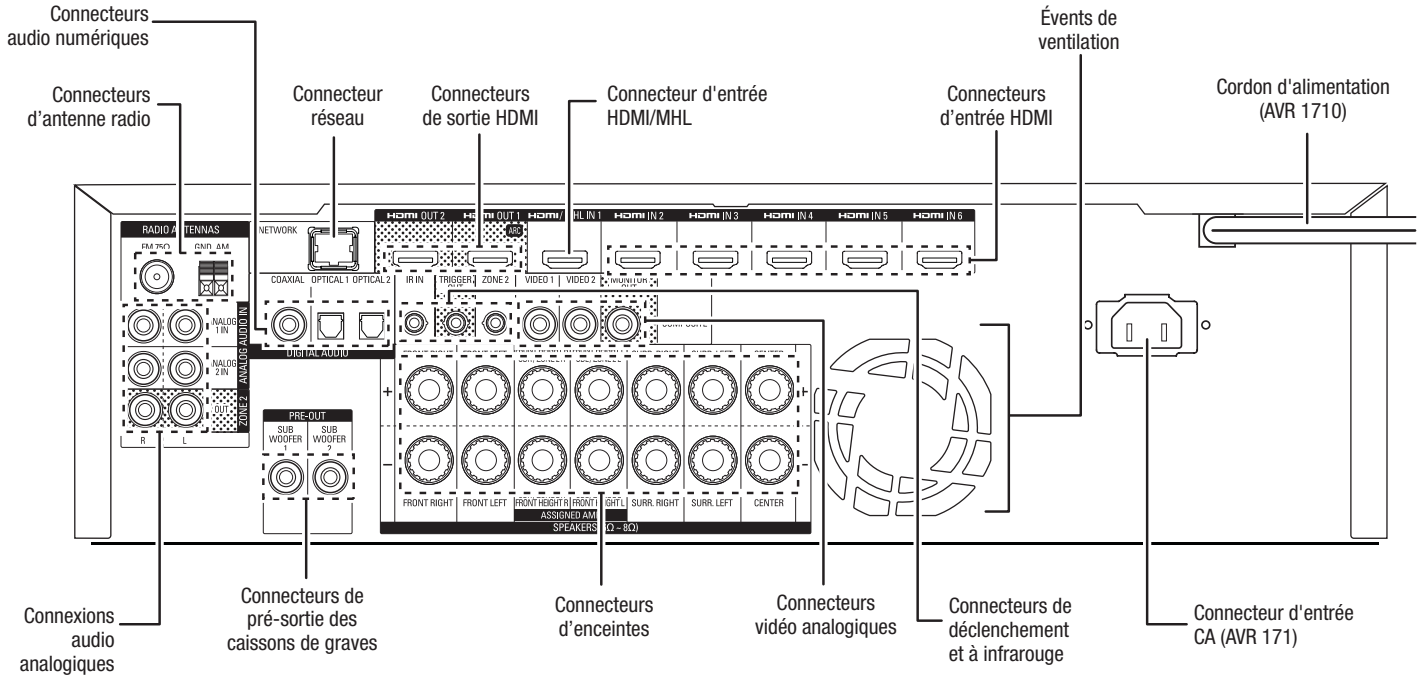

AVR 1610/AVR 161

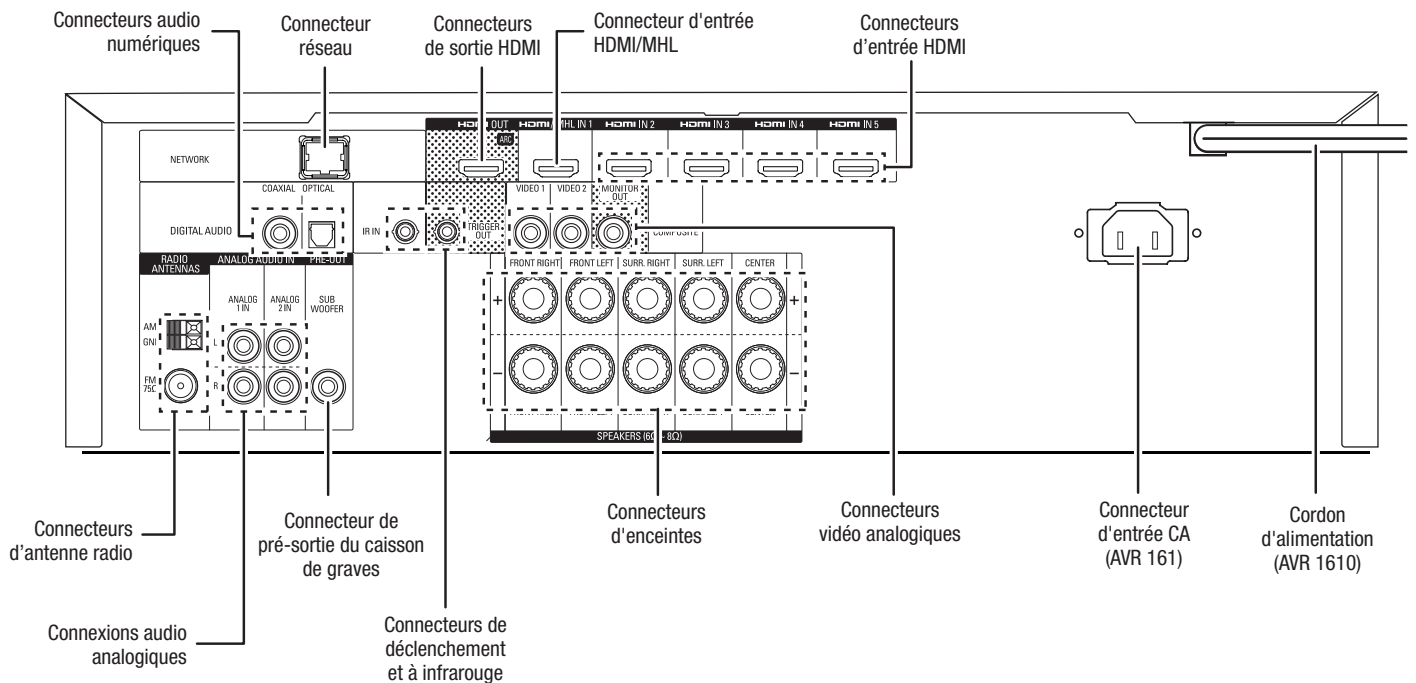

Connecteurs du panneau arrière (suite)

Connecteurs audio numériques : si vos périphériques sources ne disposent pas de sorties HDMI, mais sont munis de sorties numériques, raccordez-les aux connecteurs audio numérique de votre AVR. REMARQUE : ne réalisez qu'un seul type de connexion numérique (HDMI, optique ou coaxiale) à partir de chaque périphérique source. Reportez-vous à la rubrique *Raccordement de vos périphériques sources audio et vidéo*, à la page 16 pour plus d'informations.

Connecteurs d'antenne radio : raccordez les antennes AM et FM fournies aux bornes correspondantes pour capter la radio.

Connexions audio analogiques : les connecteurs audio analogiques suivants sont fournis :

- **Connecteurs d'entrée audio analogique** : utilisez les connecteurs de sortie/d'entrée audio analogique de l'AVR pour raccorder des périphériques sources ne disposant pas de connecteurs HDMI ou audio numérique. Reportez-vous à la rubrique *Raccordement de vos périphériques sources audio et vidéo*, à la page 16 pour plus d'informations.
- **Connecteurs de sortie de la Zone 2 (AVR 1710/AVR 171 uniquement)** : connectez ces prises sur un amplificateur externe pour alimenter les enceintes dans la zone à distance d'un système multizone.

Connecteur réseau : si votre réseau local est câblé, utilisez un câble Ethernet de catégorie 5 ou de catégorie ou 5E (non fourni) pour raccorder le connecteur réseau de l'AVR à votre réseau local et profiter de la radio par Internet et des contenus des périphériques compatibles au DLNA qui sont connectés sur le réseau. Référez-vous à la section *Raccordement à votre réseau domestique*, à la page 18 pour plus d'informations.

Connecteur de pré-sortie du caisson de graves : utilisez ce connecteur pour raccorder un caisson de graves amplifié muni d'une entrée de niveau de ligne. Référez-vous à la section *Raccordement de votre caisson de graves*, à la page 15 pour plus d'informations. REMARQUE : l'AVR 1710 et l'AVR 171 sont équipés de deux connecteurs de caisson de graves.

Connecteurs de sortie HDMI : si votre téléviseur est équipé d'un connecteur HDMI et si vous connectez des périphériques sources HDMI, utilisez un câble HDMI (non fourni) pour raccorder votre téléviseur au connecteur de sortie moniteur HDMI de l'AVR. REMARQUE : l'AVR 1710 et l'AVR 171 sont équipés de deux connecteurs de sortie HDMI.

Remarques concernant l'utilisation du connecteur de sortie HDMI :

- Lorsque vous raccordez un dispositif d'affichage équipé d'un DVI au connecteur de sortie moniteur HDMI, utilisez un adaptateur HDMI vers DVI et procédez à une connexion audio indépendante.
- Vérifiez que le dispositif d'affichage compatible HDMI est conforme à la norme HDCP (Protection des contenus numériques à large bande). S'il ne l'est pas, ne le raccordez pas via HDMI ; utilisez plutôt un connecteur vidéo analogique composite et établissez à une connexion audio indépendante.
- AVR 1710/AVR 171 uniquement : si vous avez connecté un téléviseur 3D compatible sur la sortie HDMI 1 et un téléviseur 2D compatible sur la sortie HDMI 2, l'AVR ne permettra une lecture 3D lorsque les deux téléviseurs sont en marche. Pour regarder le contenu 3D et les deux téléviseurs, allumez d'abord le téléviseur 3D, ensuite allumez l'AVR, finalement mettez le périphérique 3D source en marche. Ne remettez PAS le téléviseur 2 en marche.

Connecteur d'entrée HDMI/MHL : si vous avez un Roku Streaming Stick ou un autre périphérique compatible avec le MHL, raccordez-le seulement à ce connecteur d'entrée HDMI/MHL. Si vous ne disposez pas d'un périphérique MHL, vous pouvez utiliser ce connecteur pour un périphérique compatible avec le MHL.

Connecteurs d'enceintes : utilisez un fil d'enceinte à deux conducteurs pour raccorder chaque jeu de bornes à l'enceinte correspondante. Pour obtenir plus d'informations, reportez-vous à la rubrique *Raccordement de vos enceintes*, à la page 14.

REMARQUE : les connecteurs (AVR 1710/AVR 171 only) des enceintes d'Amp affectées sont utilisés pour les canaux ambiophoniques arrière et en hauteur avant dans un cinéma maison 7.1 canaux, ou vous pouvez les réaffecter à une pièce à distance pour un fonctionnement multizone ou à des canaux avant en hauteur pour le mode Dolby® Pro Logic IIz. Pour plus d'informations, reportez-vous à la rubrique *Positionnement de vos enceintes*, à la page 11.

Connexions vidéo analogiques : les connecteurs vidéo analogiques suivants sont fournis :

- **Connecteurs de sortie vidéo composite** : utilisez des connecteurs vidéo composite pour les appareils sources vidéo ne disposant pas de connecteurs HDMI. Vous devrez également établir une connexion audio entre le périphérique source et l'AVR. Reportez-vous à la rubrique *Raccordement de vos périphériques sources audio et vidéo*, à la page 16 pour plus d'informations.
- **Connecteur de sortie moniteur vidéo composite** : si votre téléviseur ne dispose pas d'un connecteur HDMI, ou s'il en est équipé, *mais que vous connectez certains de vos périphériques sources uniquement avec des connecteurs vidéo composite*, utilisez un câble vidéo composite (non fourni) pour raccorder le connecteur de sortie moniteur composite de l'AVR au connecteur vidéo composite de votre téléviseur.

Connecteurs d'entrée HDMI® : une connexion HDMI transmet les signaux numériques vidéo et audio entre les périphériques. Si vos périphériques sources disposent de connecteurs HDMI, utilisez-les pour obtenir une qualité audio et vidéo optimale. Étant donné que le câble HDMI transporte à la fois les signaux numériques vidéo et audio, les périphériques raccordés via HDMI ne nécessitent aucune autre connexion. Reportez-vous à la rubrique *Raccordement de vos périphériques sources audio et vidéo*, à la page 16 pour plus d'informations.

Connecteurs de déclenchement et à infrarouge : les connecteurs de déclenchement et à infrarouge suivants sont fournis :

- **Connecteurs d'entrée à infrarouge** : si le capteur infrarouge du panneau avant est inutilisable (notamment si le récepteur est installé dans un meuble fermé), raccordez un récepteur infrarouge en option au connecteur d'entrée de capteur infrarouge.
- **Connecteur de déclenchement 12V** : ce connecteur fournit une alimentation 12 V CC dès la mise sous tension de l'AVR. Il peut être utilisé pour mettre hors/sous tension d'autres périphériques comme un caisson de graves alimenté.
- **Connecteur d'entrée à infrarouge de la Zone 2 (AVR 1710/AVR 171 uniquement)** : connectez un récepteur IR à distance localisé dans la zone 2 d'un système multizone sur cette prise pour contrôler l'AVR à partir de la zone à distance.

Événements du ventilateur (AVR 1710/AVR 171 uniquement) : ces événements sont utilisés par le ventilateur de l'AVR pour refroidir le système. Prévoyez un espace de trois pouces au moins (75 mm) à partir de la surface la plus proche pour éviter la surchauffe de l'appareil. Il est normal que le ventilateur soit désactivé à des niveaux de volume normal. Un capteur de température automatique active le ventilateur seulement le cas échéant.

REMARQUE IMPORTANTE : ne bloquez jamais les événements de ventilation. Cela pourrait provoquer la surchauffe de l'AVR à des niveaux dangereux.

Connecteur d'entrée CA (AVR 171/AVR 161 uniquement) : après avoir effectué tous les autres raccordements, branchez l'une des extrémités du cordon d'alimentation CA fourni à ce connecteur, et l'autre extrémité à une prise secteur *non commutée*.

Cordon d'alimentation (AVR 1710/AVR 1610 uniquement) : après avoir effectué et vérifié tous les autres raccordements, branchez le cordon d'alimentation à une prise secteur *non commutée*.

Fonctions de la télécommande

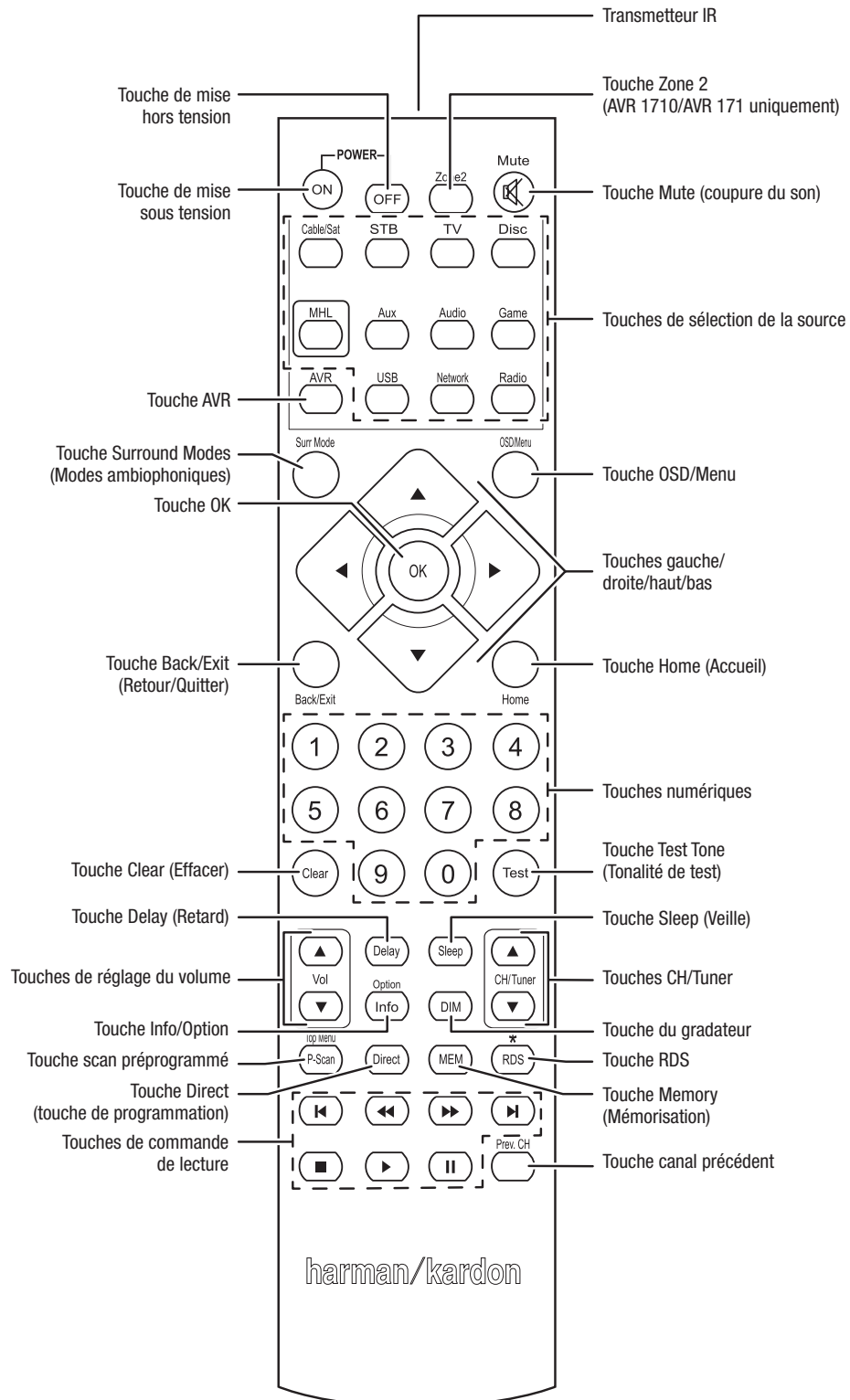

Fonctions de la télécommande (suite)

La télécommande de l'AVR permet non seulement de commander l'AVR, mais également jusqu'à cinq autres appareils, en plus d'un téléviseur et d'un iPod/iPhone inséré dans le port USB du panneau avant de l'AVR. Pendant l'installation, vous pouvez programmer dans la télécommande les codes correspondant à chaque périphérique source (pour obtenir plus d'informations, reportez-vous à la rubrique *Programmation de la télécommande en vue de commander vos périphériques sources et votre téléviseur*, à la page 21). Pour commander un composant, appuyez sur la touche de sélection de la source afin de changer le mode de commande de la télécommande.

La fonction d'une touche dépend de l'appareil que vous souhaitez contrôler. Reportez-vous au Tableau A13 de l'Annexe pour obtenir une liste des fonctions correspondant à chaque type de composant. La plupart des touches de la télécommande disposent de fonctions dédiées, bien que les codes transmis varient selon l'appareil que vous contrôlez. Étant donné la grande variété de fonctions pour chaque périphérique source, nous décrivons uniquement quelques-unes des fonctions les plus fréquemment utilisées sur la télécommande : touches numériques, commandes de lecture, commande des chaînes de télévision, accès aux menus et mise sous/hors tension. Touches dédiés à l'AVR - les options Mise sous/hors tension de l'AVR, effets audio, Mise en sourdine du volume et Paramètres de la minuterie - sont disponibles à tout moment, même si la télécommande contrôle un autre appareil.

Touches de mise sous/hors tension : appuyez sur ces touches pour mettre l'AVR sous tension, en veille ou hors tension. Reportez-vous à la rubrique *Toucher/voyant de mise sous tension*, à la page 4 pour plus d'informations.

Transmetteur IR : lorsque vous appuyez sur les touches de la télécommande, cet émetteur envoie des codes infrarouges.

Touche de la zone 2 (AVR 1710/AVR 171 uniquement) : utilisez cet interrupteur pour sélectionner si les commandes de l'AVR vont affecter la principale zone d'écoute (Zone 1) ou une zone à distance d'un système multizone (Zone 2). Lorsque la télécommande est en mode de contrôle de la Zone 2, la touche de la Zone 2 va s'allumer chaque fois que vous appuyez sur un bouton.

Touche Mute (coupure du son) : appuyez sur cette touche pour couper le son provenant des connecteurs de sortie d'enceinte ou de la prise casque de l'AVR. Pour rétablir le son, appuyez à nouveau sur cette touche ou réglez le volume.

Touches de sélection de la source : appuyez sur l'un de ces boutons pour sélectionner le périphérique source, ex. : Disc (Disque), Cable/Sat (Câble/sat), Radio, etc. Cette action va également allumer l'AVR et activer le mode de commande à distance pour contrôler le périphérique source sélectionné.

- Appuyez une fois sur la touche de sélection de la source Radio pour sélectionner la bande dernièrement syntonisée (AM ou FM). Appuyez à nouveau sur cette touche pour changer de bande.
- Appuyez une fois sur la touche de sélection de la source USB pour basculer sur la source dernièrement utilisée (USB ou iPod). Appuyez successivement sur cette touche pour passer d'une source à l'autre.
- Appuyez une fois sur la touche de sélection de la source Network (Réseau) pour basculer sur la source dernièrement utilisée (Réseau ou vTuner). Appuyez successivement sur cette touche pour passer d'une source à l'autre.

Touche AVR : appuyez sur cette touche pour mettre la télécommande en mode de contrôle AVR.

Touche Surround Modes (Modes ambiophoniques) : appuyez sur cette touche pour accéder au sous-menu Surround Modes (Modes ambiophoniques). Sélectionnez une catégorie du mode ambiophonique. Auto Select (Sélection auto), Virtual Surround (Ambiophonie virtuelle), Stereo (Stéréo), HARMAN NSP, Movie (Film), Music (Musique) ou Game (Jeu). Lorsque vous sélectionnez la catégorie, elle est mise en évidence et le mode ambiophonique change.

Pour changer le mode ambiophonique pour la catégorie sélectionnée, explorez le menu Mode ambiophonique dans le menu de l'affichage de l'AVR, sélectionnez la catégorie souhaitée et utilisez les touches Gauche/Droite pour sélectionner l'un des modes ambiophoniques disponibles. Pour obtenir plus d'informations, reportez-vous à la rubrique *Fonctions avancées*, à la page 29.

Touche OSD/Menu : lorsque la télécommande contrôle l'AVR, appuyez sur cette touche pour afficher le menu (OSD) sur l'écran de l'AVR. Cette touche est utilisée à l'intérieur des menus du syntoniseur et d'un iPod connecté sur le port USB du panneau avant de l'AVR ; elle est également utilisée pour afficher le menu principal sur certains périphériques sources.

Touches directionnelles (gauche/droite/haut/bas) : ces touches sont utilisées pour explorer le système de menus et commander le syntoniseur.

Touche OK : utilisez cette touche pour sélectionner les options du système de menus.

Touche Back/Exit (Retour/Quitter) : appuyez sur cette touche pour retourner au menu précédent ou pour quitter le système des menus.

Touche Home (Accueil) : appuyez sur cette touche pour afficher le menu Home (Accueil) pour un Roku Streaming Stick™ qui est raccordé sur le connecteur MHL/HDMI de l'AVR.

Touches numériques : utilisez ces touches pour entrer des numéros, notamment ceux des fréquences de stations radio ou de stations mémorisées.

Touche Clear (Effacer) : appuyez sur cette touche pour effacer la fréquence de station radio que vous avez entrée.

Touche Test Tone (tonalité de test) : appuyez sur cette touche pour activer le bruit de test qui va être transmis à travers chaque enceinte, vous permettant d'ajuster les différents niveaux d'enceintes. Utilisez les touches Haut/Bas pour transmettre le bruit vers une enceinte différente et les touches Gauche/Droite pour changer le volume de l'enceinte par laquelle passe le bruit.

Touche de réglage du retard : cette touche permet de définir deux types de paramètres de retard différents (utilisez les touches haut/bas pour afficher ces paramètres) :

- **Lip Sync (synchronisation labiale) :** ce paramètre permet de resynchroniser les signaux audio et vidéo d'une source en vue d'éliminer tout problème de « synchronisation labiale ». Des problèmes de synchronisation labiale peuvent survenir lorsque la portion vidéo d'un signal subit un traitement supplémentaire sur le périphérique source ou le dispositif d'affichage vidéo. Utilisez les touches gauche/droite pour retarder le son jusqu'à 180 ms.
- **Distance :** ces paramètres permettent de définir le retard de chaque enceinte en vue de compenser la distance qui sépare chacune d'elles de la position d'écoute. Utilisez les touches haut/bas pour parcourir chaque enceinte du système, et les touches gauche/droite pour définir la distance qui sépare chaque enceinte de la position d'écoute. Pour obtenir plus d'informations, reportez-vous à la rubrique *Configuration manuelle des enceintes*, à la page 30.

Touche Sleep (Veille) : appuyez sur cette touche pour activer la minuterie de veille, qui permet de mettre l'AVR hors tension après un laps de temps programmé. Chaque fois que vous appuyez sur cette touche, le temps augmente de 10 minutes, jusqu'à 90 minutes - se terminant avec le message « Sleep Off » (« Minuterie désactivée »).

Volumes Up/Down buttons (Touches de réglage du volume +/-) : appuyez sur ces touches pour augmenter ou baisser le volume.

Touches Channel/Tuner (Canal/tuner) : lorsque la radio a été sélectionnée, appuyez sur ces touches pour sélectionner une station radio prédéfinie. Lorsque vous commandez un décodeur satellite ou HDTV ou un téléviseur, appuyez sur ces touches pour changer les chaînes.

Touche Info/option : appuyez sur cette touche pour afficher les paramètres d'options disponibles pour la source actuelle.

Touche du gradateur : appuyez sur cette touche pour réduire partiellement ou complètement l'intensité de l'affichage de message du panneau avant de l'AVR.

Touche Preset Scan (Scan préprogrammé) : lorsque Radio est sélectionnée comme source, appuyez sur cette touche pour écouter successivement chacune des stations radio mémorisées pendant 5 secondes. Appuyez de nouveau sur cette touche pour rester sur la station actuelle.

Touche RDS (AVR 171/AVR 161 uniquement) : lorsque vous écoutez une station radio FM qui diffuse des informations de radiodiffusion de données de service, appuyez sur ce bouton pour activer les fonctions RDS.

Touche Direct (touche de programmation) : appuyez sur cette touche pour capter directement une station radio à l'aide des touches numériques pour entrer sa fréquence.

Touche Memory (mémorisation) : appuyez sur cette touche pour enregistrer la station actuelle ou la station du vTuner comme station mémorisée.

Touches de commande de lecture : ces touches sont utilisées pour commander les périphériques sources.

Touche Previous Channel (Canal précédent) : lorsque TV est sélectionné comme source, appuyez sur cette touche pour passer à la dernière chaîne syntonisée précédemment.

Introduction aux systèmes cinéma maison

Cette rubrique d'introduction vous permet de vous familiariser avec certains concepts de base propres aux récepteurs audio ambiophoniques multicanaux afin de faciliter la configuration et l'utilisation de l'AVR.

Système cinéma maison standard

Un cinéma maison est normalement constitué d'un récepteur audio/vidéo qui contrôle le système et amplifie les enceintes, d'un lecteur de disques, d'un composant source pour les émissions de télévision (décodeur, antenne parabolique, récepteur numérique haute définition ou antenne raccordés au téléviseur), d'un téléviseur ou d'un dispositif d'affichage vidéo, et de plusieurs enceintes.

Son multicanal

Le principal avantage d'un système cinéma maison est sa capacité à produire un « son ambiophonique ». Le son ambiophonique utilise plusieurs enceintes et canaux d'amplification pour donner à la présentation audio/vidéo une sensation de réalisme.

Votre AVR prend en charge le raccordement de cinq enceintes principales et d'un caisson de graves. Chaque enceinte principale est amplifiée par son propre canal d'amplification au sein de l'AVR. Un système doté de plus de deux enceintes est appelé un système multicanal. Il existe différents types d'enceintes principales dans un système cinéma maison :

Avant gauche et droite : les enceintes avant gauche et droite sont utilisées dans un système à 2 canaux. Ces enceintes sont secondaires dans de nombreux modes ambiophoniques ; l'action principale, notamment les dialogues, est reproduite par l'enceinte centrale.

Centrale : lorsque vous regardez des films et des émissions télévisées, l'enceinte centrale reproduit la plupart des dialogues et d'autres informations de la bande-son en les intégrant à l'image. Lorsque vous écoutez une émission musicale, l'enceinte centrale crée une acoustique avant cohérente pour que le son soit le plus réaliste possible.

Ambiophoniques gauche et droite : les enceintes ambiophoniques gauche et droite produisent des sons d'ambiance qui créent un environnement sonore profond et réaliste. Elles permettent également de recréer des effets sonores directionnels, notamment des survols aériens.

La plupart des utilisateurs souhaitent que les enceintes ambiophoniques soient aussi puissantes que les enceintes avant. Bien que vous étalonniez toutes les enceintes de votre système pour qu'elles restituent la même puissance à la position d'écoute, la plupart des artistes utilisent les enceintes ambiophoniques uniquement pour reproduire les effets d'ambiance ; ils créent donc leurs programmes dans cette optique.

Caisson de graves : un caisson de graves est conçu pour reproduire uniquement les plus basses fréquences (graves profonds). Il soutient les petites enceintes principales de portée limitée généralement utilisées pour d'autres canaux. De nombreux programmes numériques, tels que les films enregistrés en mode Dolby Digital, disposent d'un canal LFE (effets de basses fréquences) orienté vers le caisson de graves. Le canal LFE capte et restitue l'énergie du roulement d'un train ou du grondement d'un avion, ou la puissance d'une explosion, afin d'ajouter du réalisme et de l'émotion à votre système cinéma maison. Certaines personnes utilisent deux caissons de graves pour plus de puissance et une distribution plus uniforme du son.

Ambiophonique arrière gauche et droite (AVR 1710/AVR 171 uniquement) : les enceintes des canaux ambiophoniques arrière sont utilisées avec des modes ambiophoniques comme Dolby Digital EX, Dolby Digital Plus, Dolby TrueHD, DTS-ES® (Discrete and Matrix), DTS-HD™ High Resolution Audio, DTS-HD Master Audio™ et des modes Logic 7® 7.1 qui sont destinés aux systèmes à canaux 7.1.

Avant en hauteur gauche et droite (AVR 1710/AVR 171 uniquement) : votre AVR inclut le décodage Dolby Pro Logic IIz qui utilise les canaux d'Amp affecté de l'AVR comme canaux avant en hauteur. L'ajout des canaux avant en hauteur - une paire d'enceintes supplémentaires positionnées au-dessus des enceintes avant gauche et droite - produit une expérience audio ambiophonique avec une profondeur et une dimension supplémentaires en créant un son réel qui vient jusqu'à vous à partir des hauteurs variées.

REMARQUE : vous pouvez configurer votre système de façon à utiliser soit les enceintes ambiophoniques arrière ou les enceintes en hauteur avant ; les deux ne peuvent pas être utilisées à la fois.

Les enceintes ambiophoniques des canaux ambiophoniques arrière et avant en hauteur sont optionnelles. Si votre système ne dispose pas d'enceintes ambiophoniques arrière gauche et droite, vous pouvez configurer votre AVR avec un système audio ambiophonique à canaux 5.1 dans la zone d'écoute principale, et vous pouvez réaffecter les amplificateurs ambiophoniques du canal arrière pour alimenter les enceintes localisées dans une pièce dans un système multizone

Modes ambiophoniques

Il existe différentes théories sur la meilleure façon de restituer le son ambiophonique et de distribuer les informations de canal individuel aux enceintes du système ambiophonique. Plusieurs algorithmes ont été développés dans le but de recréer la façon dont nous entendons les sons dans le monde réel ; de nombreuses options s'offrent donc à nous. Plusieurs entreprises ont développé différentes technologies de son ambiophonique, toutes prises en charge par votre AVR :

- **Dolby Laboratories :** Dolby TrueHD, Dolby Digital Plus, Dolby Digital, Dolby Digital EX, Dolby Pro Logic® II, Dolby Pro Logic® IIx and IIz (AVR 170/AVR 171 uniquement).
- **DTS :** DTS-HD High Resolution Audio, DTS-HD Master Audio, DTS, DTS-ES (Discrete and Matrix), DTS Neo:6®, DTS 96/24™.
- **HARMAN International :** HARMAN NSP, casque HARMAN.
- **Modes stéréo :** les modes génériques qui s'étendent que la stéréo à deux canaux conventionnelle y compris la stéréo à 5 CAN et la stéréo à 7 CAN (AVR 1710/AVR 171 uniquement).

Le Tableau A10 de l'Annexe, à la page 41, contient des informations détaillées sur les différentes options de son ambiophonique disponibles sur votre AVR. Les modes de son ambiophonique numérique, tels que Dolby Digital et les systèmes DTS, sont disponibles uniquement sur certains programmes spécialement codés, notamment sur ceux disponibles via HDTV, DVD, Disque Blu-ray, câble numérique ou télévision par satellite. D'autres modes ambiophoniques peuvent être utilisés avec des signaux numériques et analogiques pour créer une présentation ambiophonique différente ou pour créer une autre configuration. La sélection du mode ambiophonique dépend du nombre d'enceintes de votre système, des programmes que vous visionnez ou écoutez, et de vos préférences personnelles.

Positionnement de vos enceintes

Déterminez l'emplacement des enceintes de votre système en fonction des instructions de leur fabricant et de la disposition de votre espace d'écoute. Pour les systèmes à canaux 5.1 et 7.1 (AVR 1710/AVR 171 uniquement), reportez-vous aux illustrations ci-dessous.

Pour créer l'environnement sonore ambiophonique le plus réaliste possible, vous devez disposer vos enceintes en cercle en plaçant la position d'écoute au centre. Placez chaque enceinte face à la position d'écoute. Reportez-vous aux diagrammes ci-dessous comme référence.

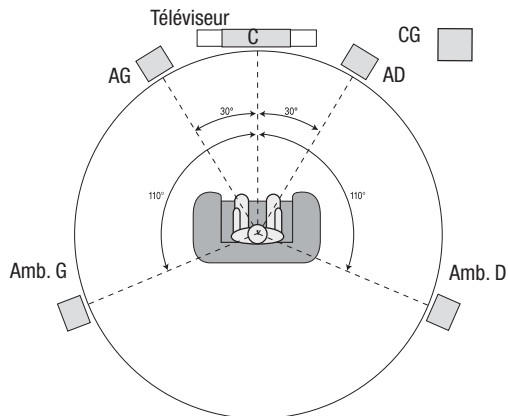

Positionnement des enceintes pour les systèmes à canaux 5.1

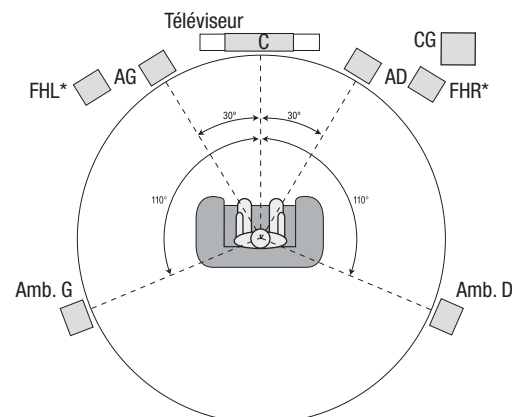
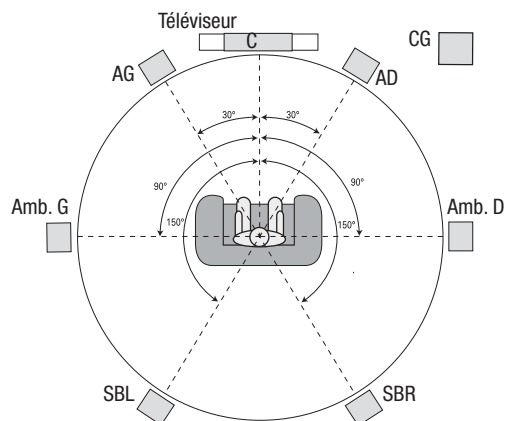

* Les enceintes FHL et FHR doivent être positionnées au moins à 0,9 m (3 pi) au-dessus des enceintes FL et FR.

Positionnement des enceintes pour les systèmes canaux 7.1 (AVR 1710/AVR 171 uniquement)
(Au milieu : avec des enceintes ambiophoniques arrière, En bas : avec des enceintes avant en hauteur)

REMARQUE : dans un système à canaux 7.1, vous devez utiliser soit les enceintes ambiophoniques arrière ou les enceintes avant en hauteur - vous ne pouvez pas utiliser les deux au même moment.

Positionnement des enceintes gauche, centrale et droite

Placez l'enceinte centrale soit sur ou sous le téléviseur ou le dispositif d'affichage vidéo, soit au-dessus ou en dessous en cas d'une installation au mur. Placez les enceintes avant gauche et droite en formant un cercle d'environ 30 degrés à partir de l'enceinte centrale, et orientez-les vers la position d'écoute.

Placez les enceintes avant gauche, avant droite et centrale à la même hauteur, de préférence à hauteur des oreilles de l'auditeur. Placez l'enceinte centrale à 0,6 m (2 pi) maximum au-dessus des enceintes gauche et droite. Si vous utilisez uniquement deux enceintes avec votre AVR, placez-les à l'emplacement des enceintes avant gauche et avant droite.

Positionnement des enceintes ambiophoniques dans un système à 5.1 canaux

Vous devez placer les enceintes ambiophoniques gauche et droite à environ 110 degrés de l'enceinte centrale, légèrement en retrait, et les orienter vers l'auditeur. Vous pouvez également les placer derrière l'auditeur ; dans ce cas, chaque enceinte ambiophonique doit être face à l'enceinte avant du côté opposé. Vous devez placer les enceintes ambiophoniques de 0,6 m à 1,8 m (2 à 6 pi) plus haut que les oreilles de l'auditeur.

AVR 1710/AVR 171 uniquement : positionnement des enceintes ambiophoniques dans un système à 7.1 canaux

Dans un système à 7.1 canaux, placez les enceintes ambiophoniques latérales à 90 degrés de l'enceinte centrale, directement de chaque côté de la position d'écoute. Placez les enceintes ambiophoniques arrière gauche et droite à 150 degrés de l'enceinte centrale, directement en face de l'enceinte avant opposée. Vous devez placer les enceintes ambiophoniques de 0,6 m à 1,8 m (2 à 6 pi) plus haut que les oreilles de l'auditeur.

AVR 1710/AVR 171 uniquement : positionnement des enceintes avant en hauteur dans un système 7.1 canaux

Votre AVR inclut le décodage Dolby Pro Logic IIz qui utilise les canaux d'Amp affecté de l'AVR comme canaux avant en hauteur. L'ajout des canaux avant en hauteur - une paire d'enceintes supplémentaires positionnées au-dessus des enceintes avant gauche et droite - produit une expérience audio ambiophonique avec une profondeur et une dimension supplémentaires en créant un son réel qui vient jusqu'à vous à partir des hauteurs variées.

Il est recommandé de placer les enceintes avant en hauteur au moins à 0,9 m (3pi) plus haut que les enceintes avant gauche et avant droite, et directement au-dessus ou séparées des enceintes avant gauche et droite. Plus les enceintes avant en hauteur sont placées plus haut et de façon plus décalée, plus vous devez les orienter vers la position d'écoute.

REMARQUE : utilisez le même modèle ou la même marque d'enceintes pour toutes les positions afin que votre AVR restitue un son optimal.

Positionnement du caisson de graves

La forme et le volume d'une pièce peuvent avoir un impact considérable sur les performances d'un caisson de graves ; par conséquent, essayez plusieurs positions et configurations afin de trouver celle qui produit les meilleurs résultats. Les signes suivantes vous aideront à placer correctement votre caisson de graves :

- Placer le caisson de graves à proximité d'un mur permet généralement de produire plus de graves dans la pièce.
- Placer le caisson de graves dans un angle permet généralement de maximiser les effets des graves dans la pièce.
- Dans de nombreuses pièces, placer le caisson de graves au même niveau que les enceintes gauche et droite peut permettre une meilleure intégration entre le son du caisson de graves et celui des enceintes.
- Dans d'autres pièces, placer le caisson de graves derrière la position d'écoute produit de meilleurs résultats.

Un moyen efficace de déterminer le meilleur emplacement du caisson de graves est de le placer temporairement à la position d'écoute et d'écouter de la musique dotée de sons graves. Il convient alors de se déplacer dans la pièce (en plaçant ses oreilles à l'endroit où serait installé le caisson de graves) et d'écouter jusqu'à trouver l'emplacement idéal. Il suffit ensuite de placer le caisson de graves à cette position.

Types de connexions des systèmes cinéma maison

Il existe différents types de connexions audio et vidéo pour connecter l'AVR à vos enceintes, votre téléviseur ou votre dispositif d'affichage vidéo et vos périphériques sources. La Consumer Electronics Association a établi la norme de codage couleur CEA®.

Connexion audio analogique	Couleur
Avant gauche/droite	Blanc/rouge
Centrale	Vert
Ambiophonique gauche/droite	Bleu/gris
Ambiophonique arrière/avant hauteur à gauche/droite	Marron/fauve
Caisson de graves	Violet

Connexion audio numérique	Couleur
Coaxial (entrée ou sortie)	Orange
Entrée optique	Noir

Connexion vidéo analogique	Couleur
Vidéo composite	Jaune

Connexions des enceintes

Les câbles d'enceinte transportent un signal amplifié des bornes d'enceinte de l'AVR vers chaque enceinte. Chaque câble contient deux conducteurs électriques, ou fils, normalement différenciés par des couleurs ou des stries.

Cette différenciation vous permet de respecter les polarités afin d'optimiser les performances basse fréquence de votre système. Chaque enceinte est raccordée aux bornes de sortie d'enceinte de l'AVR au moyen de deux fils, un positif (+) et un négatif (-). Connectez toujours la borne positive de l'enceinte, généralement de couleur rouge, à la borne positive du récepteur, dont la couleur est indiquée dans le Tableau de couleurs des connexions ci-dessus. Les bornes négatives des enceintes et de l'AVR sont de couleur noire.

Votre AVR est doté de bornes de raccordement prenant en charge des câbles nus ou des fiches bananes. Procédez comme suit pour installer les câbles nus :

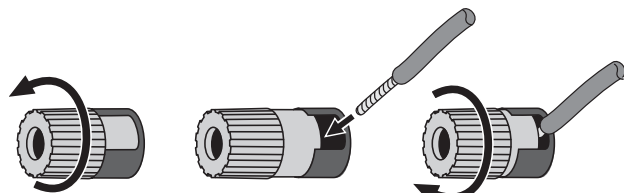

1. Dévissez l'embout 2. Insérez le fil nu 3. Resserrez l'embout

Procédez comme suit pour insérer les fiches bananes dans l'orifice au centre de l'embout :

A. Resserrez l'embout B. Insérez la fiche banane dans l'orifice de l'embout

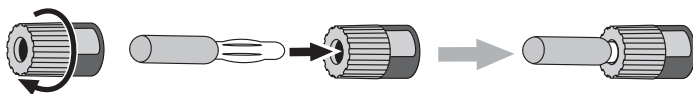

Reliez toujours la borne colorée (+) de l'AVR à la borne (+) de l'enceinte (généralement rouge), et la borne noire (-) de l'AVR à la borne (-) de l'enceinte (généralement noire).

IMPORTANT : assurez-vous que les fils nus (+) et (-) ne se touchent pas et n'entrent pas en contact avec l'autre borne. Tout fil en contact risque de produire un court-circuit qui peut endommager votre récepteur ou votre amplificateur.

Connexions du caisson de graves

Le caisson de graves est une enceinte destinée à reproduire uniquement les basses fréquences et, en tant que telle, elle nécessite plus de puissance. Pour obtenir les meilleurs résultats, la plupart des fabricants proposent des caissons de graves amplifiés dotés de leurs propres amplificateurs. Utilisez un câble audio RCA simple pour établir une connexion de niveau de ligne (non amplifiée) du connecteur du caisson de graves de l'AVR à la prise d'entrée correspondante du caisson de graves. (L'AVR 1710 et l'AVR 171 sont équipés de deux connecteurs de sortie de caisson de grave).

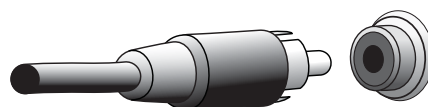

Bien que la sortie du caisson de graves de l'AVR, de couleur violette, ressemble à une prise audio analogique pleine gamme, elle comporte un filtre de façon à ce que seules les basses fréquences passent à travers. Ne connectez pas cette sortie sur un autre équipement en dehors du caisson de graves.

Connexions des périphériques sources

Les signaux audio et vidéo proviennent des périphériques sources (composantes qui émettent un signal de lecture), tels que lecteur Blu-ray Disc ou lecteur DVD, lecteur CD, DVR (magnétoscope numérique) ou autre enregistreur, magnétophone, console de jeux, récepteur numérique par câble ou satellite, iPod ou iPhone (raccordé au port USB de l'AVR) ou un lecteur MP3. Le tuner FM/AM de l'AVR est également considéré comme source, même si aucun connecteur externe n'est nécessaire, hormis les antennes FM et AM. Des connecteurs individuels sont nécessaires pour les parties audio et vidéo du signal de l'appareil source, sauf pour les connecteurs HDMI numérique. Les types de connecteurs que vous utilisez dépendent des capacités de l'appareil source et de votre téléviseur ou affichage vidéo.

Connexions audio numériques - HDMI

Il existe deux types de connexions audio : numérique et analogique. Les signaux audio numériques sont nécessaires pour écouter les sources codées avec des modes ambiophoniques numériques, tels que Dolby Digital et DTS, ou pour le son numérique PCM non compressé. Votre AVR dispose de trois types de connecteurs audio numérique : HDMI, coaxial et optique. N'utilisez pas plus d'un type de connecteur audio numérique pour chaque appareil source. Il est néanmoins possible d'effectuer des connexions analogiques et numériques sur la même source.

Votre AVR est équipé de connecteurs d'entrée et de sortie HDMI, tous situés sur le panneau arrière. La technologie HDMI permet de transmettre les informations audio/vidéo numériques haute définition à l'aide d'un seul câble et de restituer une image et un son de grande qualité. Si votre téléviseur ou votre dispositif d'affichage vidéo dispose d'un connecteur d'entrée HDMI, reliez chaque appareil source à l'AVR à l'aide d'une seule connexion HDMI. Généralement, une connexion audio numérique séparée n'est pas nécessaire.

Le connecteur de sortie moniteur HDMI de l'AVR contient un canal de retour audio (ARC) qui transporte un signal audio numérique de votre téléviseur ou lecteur vidéo vers l'AVR. Cela vous permet d'écouter le son des appareils HDMI raccordés directement à votre téléviseur (p. ex., connexion Internet) sans effectuer d'autres connexions entre l'appareil et l'AVR. Le signal de l'ARC est actif lorsque vous sélectionnez la source TV. Reportez-vous à la rubrique *Configuration du système*, à la page 34 pour plus d'informations. (L'AVR 1710 et l'AVR 171 sont équipés de deux connecteurs de sortie HDMI). Seule la sortie HDMI 1 comporte l'ARC.)

La forme du connecteur HDMI permet un branchement facile (voir illustration ci-dessous) et la longueur du câble HDMI est d'environ 3 mètres (10 pi). Si votre dispositif d'affichage vidéo dispose d'une entrée DVI et est conforme à la norme HDCP, utilisez un adaptateur HDMI vers DVI (non fourni) et procédez à une connexion audio indépendante.

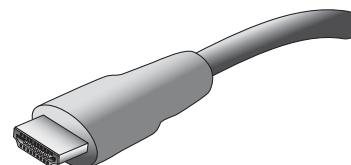

Connexions audio numériques – Coaxiale

Les prises audio numériques coaxiales sont généralement de couleur orange. Bien qu'elles ressemblent à des prises analogiques standard de type RCA, vous ne devez pas relier les sorties audio numériques coaxiales aux entrées analogiques, ou vice versa.

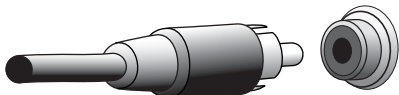

Connexions audio numériques – Optique

Les connecteurs audio numériques optiques sont normalement dotés d'un volet pour éviter la pénétration de poussière. Le volet s'ouvre lorsque le câble est inséré. Les connecteurs d'entrée optiques disposent d'un volet noir.

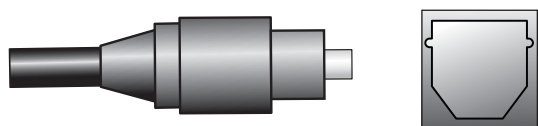

Connexions audio analogiques

Les connexions analogiques à deux canaux nécessitent un câble audio stéréo disposant d'un connecteur pour le canal gauche (blanc) et d'un connecteur pour le canal droit (rouge). Ces deux connecteurs sont fixés l'un à l'autre.

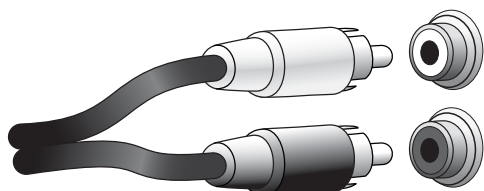

Pour les appareils périphériques sources dotés de sorties audio numériques et analogiques, effectuez les deux connexions. Si vous allez configurer un système multizone (AVR 1710/AVR 171 uniquement), rappelez-vous que la zone 2 est une zone audio uniquement (l'AVR n'est pas doté d'une sortie vidéo de zone 2). Par conséquent, faites des connexions analogiques pour tout appareil audio source (comme une armoire de CD-ROM) que vous pourrez vous procurer pour écouter dans la Zone 2 à tout moment.

Connexions vidéo

De nombreux périphériques sources reproduisent des signaux audio et vidéo (p. ex., lecteur de disque Blu-ray, lecteur DVD, décodeur, récepteur numérique haute définition, boîtier satellite, magnétoscope, magnétoscope numérique, etc.). Outre la connexion audio décrite ci-dessus, effectuez une connexion vidéo pour chacun de ces périphériques sources. N'effectuez qu'un seul type de connexion vidéo pour chaque appareil.

Connexions vidéo numériques

Si vous avez déjà raccordé un appareil source à l'un des connecteurs d'entrée HDMI de l'AVR, vous avez automatiquement effectué une connexion vidéo pour cet appareil, car le câble HDMI transporte les signaux audio numériques et les signaux vidéo numériques.

Connexions vidéo analogiques – Vidéo composite

La vidéo composite est la connexion vidéo analogique la plus courante. Les composantes de chrominance (couleur) et de luminance (intensité) du signal vidéo sont transmises à l'aide d'un seul câble. La prise est de couleur jaune et ressemble à une prise audio analogique. Ne raccordez pas une prise vidéo composite à une prise audio numérique analogique ou coaxiale, ou vice versa.

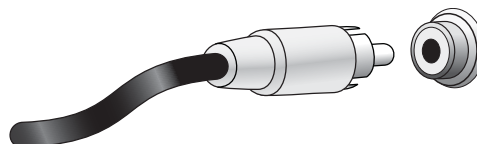

Connexions radio

Votre AVR utilise des bornes indépendantes pour les antennes FM et AM fournies. L'antenne FM a recours à un connecteur F de 75 ohms.

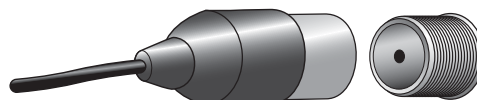

Le connecteur de l'antenne AM fait appel à des bornes munies de pinces à ressort. Après avoir assemblé l'antenne comme indiqué ci-dessous, appuyez sur les leviers pour ouvrir les connecteurs, insérez les fils nus dans les orifices, puis relâchez les leviers pour fixer les fils. Les fils d'antenne ne sont pas polarisés. Vous pouvez par conséquent insérer le fil de votre choix dans le connecteur de votre choix.



Connecteur réseau

Le connecteur de réseau AVR vous permet d'écouter la radio sur Internet ou de recevoir le contenu d'autres équipements compatibles au DLNA ou au AirPlay qui sont connectés sur le même réseau. Utilisez un câble de catégorie 5 ou catégorie 5E Ethernet pour raccorder le connecteur RJ-45 de l'AVR à votre réseau local.

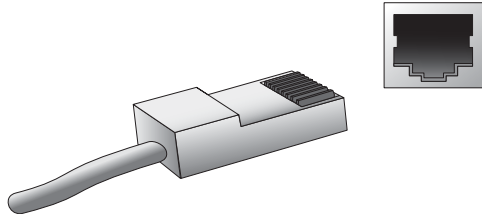

Port USB

L'AVR prend en charge la lecture des fichiers audio enregistrés sur un périphérique Apple iOS® raccordé au port USB, et permet de commander le périphérique iOS via la télécommande de l'AVR. L'AVR prend également en charge la lecture des fichiers audio MP3 et WMA enregistrés dans un périphérique USB raccordé au port USB. Insérez à fond le périphérique ou le connecteur dans le port USB. Vous pouvez à tout moment connecter ou déconnecter le connecteur ou le périphérique ; aucune procédure d'installation ou d'éjection n'est à effectuer.

Vous pouvez par ailleurs utiliser le port USB pour mettre à niveau le microprogramme. Dès qu'une nouvelle mise à jour du système d'exploitation de l'AVR est disponible, vous pouvez la télécharger via ce port. Vous recevrez des instructions détaillées le moment venu.

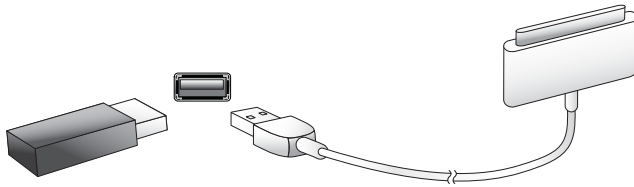

IMPORTANT : ne raccordez pas un ordinateur ou un autre hôte/contrôleur USB au port USB de l'AVR, car cela risque d'endommager l'AVR et l'autre appareil.

Raccordements

MISE EN GARDE : avant de procéder au raccordement du récepteur audio/vidéo, vérifiez que le cordon d'alimentation CA de l'AVR est débranché de la sortie CA. Vous risquez d'endommager les enceintes si vous procédez aux raccordements lorsque le récepteur est branché.

Raccordement de vos enceintes

Après avoir placé vos enceintes dans la pièce selon les instructions de la rubrique *Positionnement de vos enceintes*, à la page 11, raccordez chaque enceinte à la borne de couleur correspondante de l'AVR, selon les consignes de la rubrique *Connexions des enceintes*, à la page 12. Connectez les enceintes de la manière indiquée sur l'illustration.

AVR 1710/AVR 171 uniquement :
raccordez les enceintes ambiophoniques
arrière G/D OU- avant en hauteur G/D ici

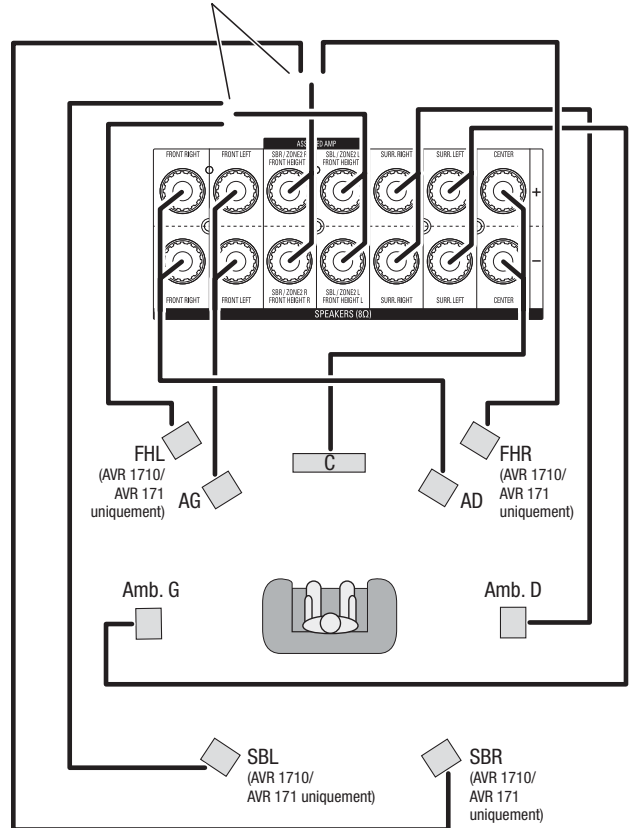

REMARQUE : si vous avez installé des enceintes en hauteur avant, raccordez-les selon l'illustration pour les enceintes SBL et SBR.

Raccordement de votre caisson de graves

Utilisez un câble audio RCA simple pour raccorder le connecteur du caisson de graves de l'AVR sur le caisson de graves selon les instructions de la rubrique *Connexions du caisson de graves*, à la page 12. REMARQUE : l'AVR 1710 et l'AVR 171 sont équipés de connecteurs pour deux caissons de graves. Référez-vous à *Configuration manuelle des enceintes : nombre d'enceintes*, à la page 31, pour avoir des informations sur l'activation des deux sorties du caisson de graves. Reportez-vous au guide d'utilisation de votre caisson de graves pour obtenir des informations spécifiques quant à ses modalités de branchement.

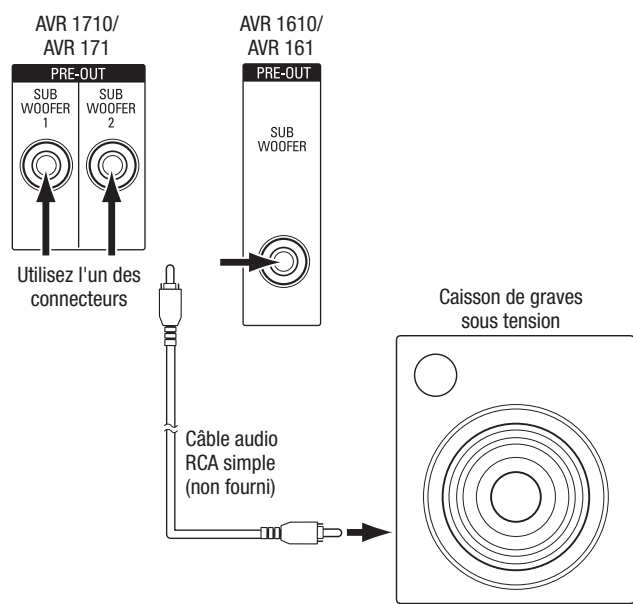

Raccordement de votre téléviseur ou de votre dispositif d'affichage vidéo

Si votre téléviseur est équipé d'un connecteur HDMI et si vous disposez de périphériques sources HDMI : utilisez un câble HDMI (non fourni) pour le raccorder sur le connecteur de sortie moniteur HDMI de l'AVR. L'AVR 1710 et l'AVR 171 sont équipés de connecteurs HDMI pour deux téléviseurs (seule la sortie HDMI 1 est équipée d'un ARC et vous permet de visualiser les menus de l'AVR à l'écran). Ceci permet d'obtenir une qualité d'image optimale.

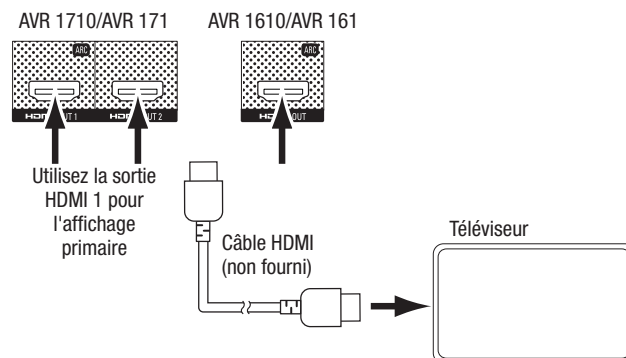

Si votre téléviseur n'est pas équipé d'un connecteur HDMI ou s'il est doté d'un connecteur HDMI et vous connectez certains périphériques sources seulement avec des connecteurs de la vidéo composite : utilisez un câble vidéo composite (non fourni) pour raccorder le connecteur de sortie moniteur composite de l'AVR sur le connecteur vidéo composite de votre téléviseur.

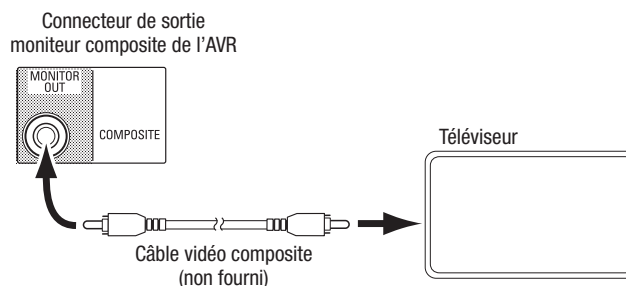

REMARQUE : si vous utilisez seulement une connexion vidéo composite pour votre téléviseur, vous ne pouvez pas visualiser les menus de l'AVR à l'écran.

Raccordement de vos périphériques sources audio et vidéo

Les périphériques sources sont des composantes qui produisent un signal de lecture, exemple : un disque Blu-ray™ ou un lecteur DVD ; un câble, un satellite ou un tuner de téléviseur HD, etc. Votre AVR est équipé de plusieurs types de connecteurs d'entrée pour vos périphériques sources vidéo et audio : HDMI, vidéo composite, audio numérique optique, audio numérique coaxial et audio analogique. Les connecteurs ne sont pas étiquetés pour les différents types de périphériques sources ; ils comportent des étiquettes numériques, par conséquent, vous pouvez connecter vos appareils selon la configuration individuelle de votre système.

Les divers boutons de sélection de la source de votre AVR sont affectés par défaut à différents connecteurs d'entrée (récapitulés dans la colonne « Connecteur(s) d'entrée par défaut » du tableau ci-dessous). Pour faciliter la programmation, il est conseillé de raccorder chaque périphérique source au connecteur auquel est affecté par défaut le bouton source correspondant (par exemple, raccordez lecteur de disque Blu-ray au connecteur HDMI 2).

Cependant, vous pouvez raccorder vos périphériques sources comme vous le souhaitez et réaffecter les connecteurs d'entrée à l'une des touches de sélection de source répertoriées dans le tableau, selon l'endroit où vous avez effectivement connecté chacun de vos périphériques sources.

À mesure que vous raccordez vos différents périphériques sources, remplissez les colonnes « Composante connectée » du tableau. Cela vous permettra d'affecter plus facilement les connecteurs aux différentes touches de sélection de source une fois que vous aurez terminé vos raccordements (vous allez procéder aux éventuelles modifications des affectations des touches de sélection de la source et remplir la colonne « Connecteur(s) affecté(s) » plus tard lors du processus de configuration).

Remarque : vous ne pouvez pas affecter de connecteurs aux touches de sélection de la source du Network (Réseau), de la Radio et de la source USB.

Touches de sélection et connecteurs affectés

Touche de sélection de la source	Connecteur(s) par défaut	Connecteur(s) affecté(s)	Périphérique connecté
MHL	HDMI 1		
Disc (Disque)	HDMI 2		
Câble satellite	HDMI 3		
STB (Décodeur)	HDMI 4		
Game (Jeu)	HDMI 5		
Audio	Aucun/analogique 2		
Aux	Composite 1/analogique 1		

Connecteur de sortie du moniteur	_____	_____	Périphérique connecté
Sortie HDMI 1	_____	_____	
Sortie HDMI 2 (AVR 1710/AVR 171 uniquement)	_____	_____	
Sortie moniteur vidéo composite	_____	_____	

Roku Streaming Stick™ :

Si vous avez un périphérique Roku Streaming Stick, insérez le dans le connecteur d'entrée HDMI/MHL de l'AVR. **REMARQUE** : n'insérez pas le périphérique Roku Streaming Stick dans un autre connecteur d'entrée HDMI.

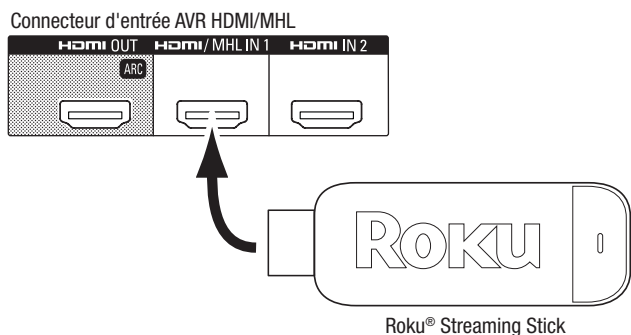

Connectez vos périphériques HDMI

Si l'un de vos périphériques sources disposent de connecteurs HDMI, utilisez-les pour obtenir une qualité audio et vidéo optimale. Étant donné que le câble HDMI transporte à la fois les signaux vidéo et audio, il n'est pas nécessaire de réaliser des connexions supplémentaires pour les périphériques raccordés par câble HDMI.

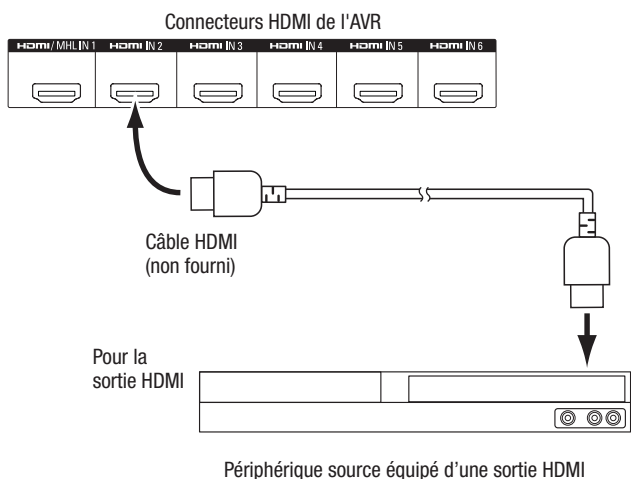

REMARQUE : si des périphériques HDMI (comme une connexion Internet) sont déjà connectés directement sur votre téléviseur, vous pouvez envoyer leur son vers l'AVR via le canal de retour audio du connecteur de sortie HDMI, et ils ne nécessitent pas de connexions supplémentaires sur l'AVR. AVR 1710/AVR 171 uniquement : seule la connexion de sortie HDMI 1 dispose d'un canal de retour audio.

Connectez vos périphériques vidéo composite

Utilisez des connecteurs vidéo composite pour les appareils sources vidéo ne disposant pas de connecteurs HDMI. Vous devrez également établir une connexion audio entre le périphérique source et l'AVR.

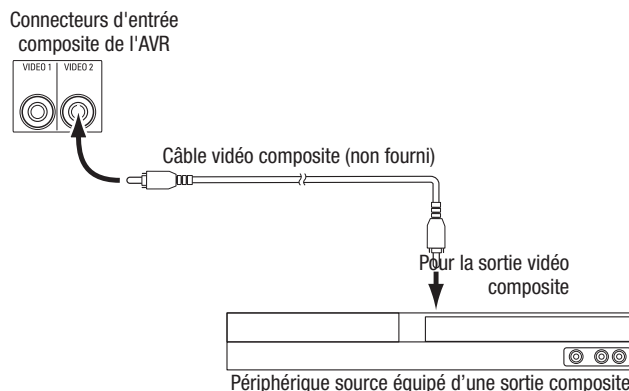

Connectez vos périphériques audio numériques et optiques

Si vos périphériques sources ne disposent pas de sortie HDMI, mais disposent de sorties numérique optiques, raccordez ces dernières aux connecteurs audio numériques optiques de votre AVR. **REMARQUE** : ne réalisez qu'un seul type de connexion numérique (HDMI, optique ou coaxiale) à partir de chaque périphérique source.

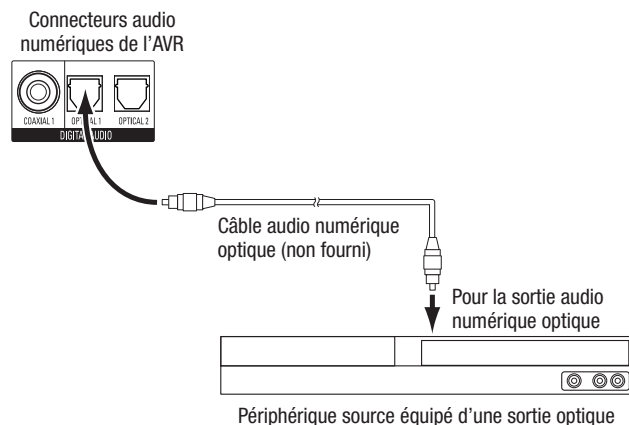

Connectez vos périphériques audio numériques coaxiaux

Si votre périphérique source ne dispose pas de sortie HDMI, mais dispose d'une sortie numérique coaxiale, raccordez cette dernière aux connecteur audio numérique coaxial de votre AVR. **REMARQUE** : ne réalisez qu'un seul type de connexion numérique (HDMI, optique ou coaxiale) à partir de chaque périphérique source.

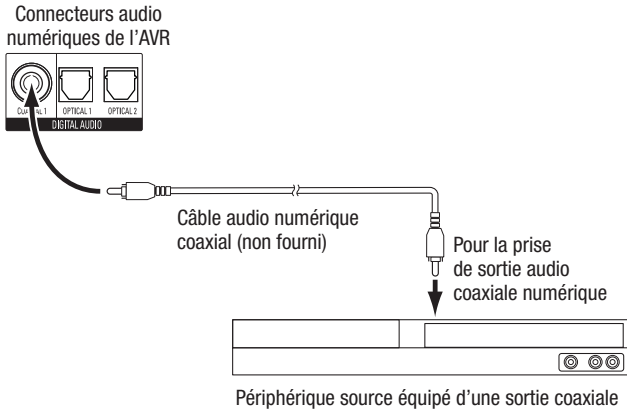

Connectez vos périphériques audio analogiques

utilisez les connecteurs audio analogiques de l'AVR pour des périphériques sources ne disposant pas de connecteurs HDMI ou audio numérique. **REMARQUE** : si vous installez un système multizone, faites des connexions audio analogiques pour n'importe quel périphérique source que vous voulez écouter dans la Zone 2. Seules les sources analogiques sont disponibles dans la Zone 2.

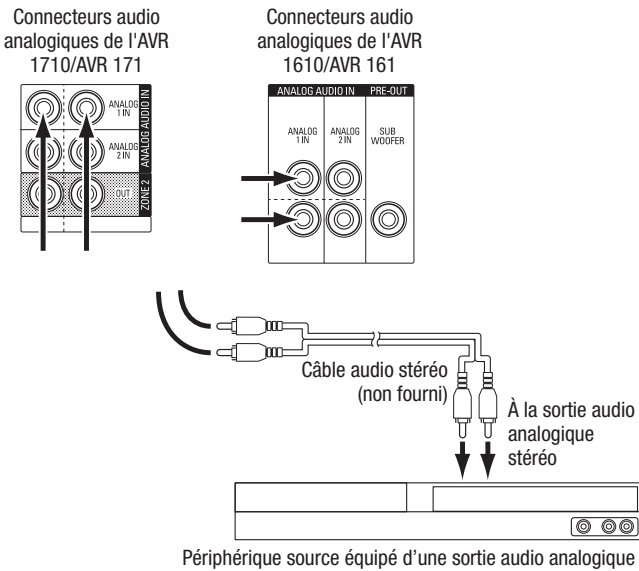

Périphériques USB et iOS

Utilisez le port USB du panneau avant de l'AVR pour connecter un iPod, un iPhone ou un iPad à l'aide d'un câble Apple (non fourni) ou pour connecter directement une memory stick USB. Vous pouvez lire des fichiers audio à partir du périphérique ou memory stick et utiliser la télécommande de l'AVR pour contrôler la lecture.

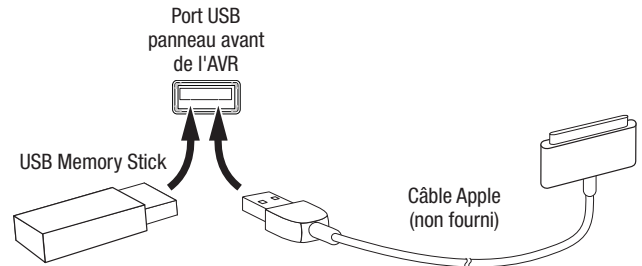

Raccordement à votre réseau domestique

Utilisez un câble de catégorie 5 ou de catégorie 5E (non fourni) pour raccorder le connecteur réseau de l'AVR à votre réseau local et profiter de la radio par Internet et des contenus des périphériques compatibles au DLNA qui sont connectés sur le réseau.

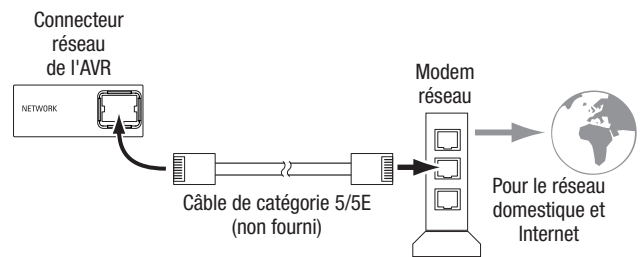

Raccordement des antennes radio

- Raccordez l'antenne FM fournie au connecteur d'antenne FM 75Ω de l'AVR. Pour une réception optimale, déployez autant que possible l'antenne FM.
- Repliez la base de l'antenne AM fournie, comme l'indique l'illustration, et raccordez les fils d'antenne aux connecteurs Gnd et AM de l'AVR (vous pouvez connecter l'un des câbles à l'un des connecteurs). Faites pivoter l'antenne selon le besoin afin de réduire le bruit de fond au minimum.

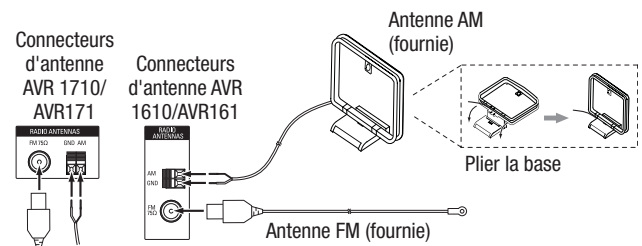

AVR 1710/AVR 171 uniquement : installez un système Multizone

REMARQUE DE SÉCURITÉ IMPORTANTE : l'installation d'un système multizone nécessite typiquement le passage des câbles à l'intérieur des murs. Conformez-vous toujours aux codes de sécurité appropriés lors de l'installation du câblage dissimulé, surtout tous les codes de construction applicables. Le non respect de cette consigne constitue un risque de sécurité. Si vous doutez de vos compétences en matière de câblage électrique, prenez un électricien breveté ou un installateur personnel pour installer le système multizone.

REMARQUE : seules les sources audio analogiques suivantes sont disponibles pour la zone 2 : la radio interne, un périphérique iPod/iPhone ou une mémoire USB insérée dans le port USB de l'AVR et jusqu'à deux périphériques sources connectés sur les connecteurs d'entrée audio analogique 1 et 2 du panneau arrière.

Votre AVR présente deux méthodes de distribution audio vers d'autres endroits de votre maison. Chacune nécessite des connexions différentes :

A. Connectez les enceintes de la Zone 2 directement aux connecteurs de sortie affectés de l'enceinte Amp. Attribuer les canaux Amp affectés pour alimenter les enceintes de la zone 2 (référez-vous à la rubrique *Configuration manuelle des enceintes*, à la page 30). Cette méthode vous permet d'alimenter une seule paire d'enceintes pour la Zone 2.

Par ailleurs, cette méthode est avantageuse en ce sens qu'elle est moins complexe et moins, mais votre système de cinéma maison sera limitée aux canaux 5.1 - l'AVR va automatiquement mixer la lecture des programmes enregistrés dans les canaux 6.1 ou 7.1 pour les canaux 5.1.

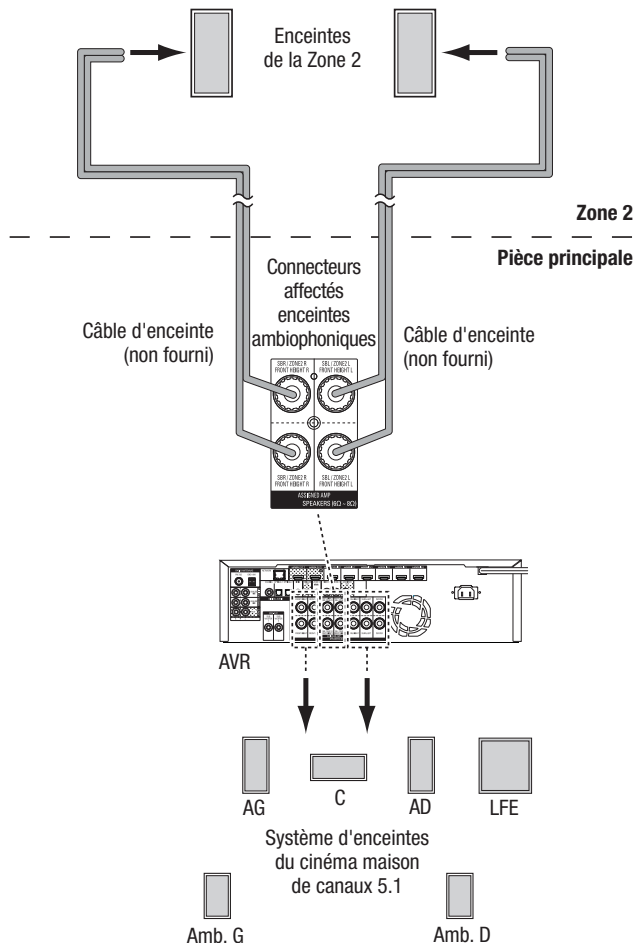

B. Raccordez un amplificateur externe sur les connecteurs de sortie de la Zone 2 de l'AVR. Cette méthode est avantageuse en ce sens qu'elle retient un cinéma maison de canal 7.1 dans la pièce principale simultanément avec un fonctionnement multizone, bien qu'elle nécessite un amplificateur supplémentaire pour la Zone 2.

Il est recommandé de placer l'amplificateur de la Zone 2 au même endroit que l'AVR pour que vous puissiez utiliser un câble audio stéréo court avec un câble d'enceinte long pour la pièce à distance. Un câble audio stéréo long pourrait accroître le risque de dégradation du signal. En fonction de votre amplificateur de Zone 2, vous pouvez envoyer le signal audio vers une seule ou plusieurs paires d'enceintes disposées à des endroits différents.

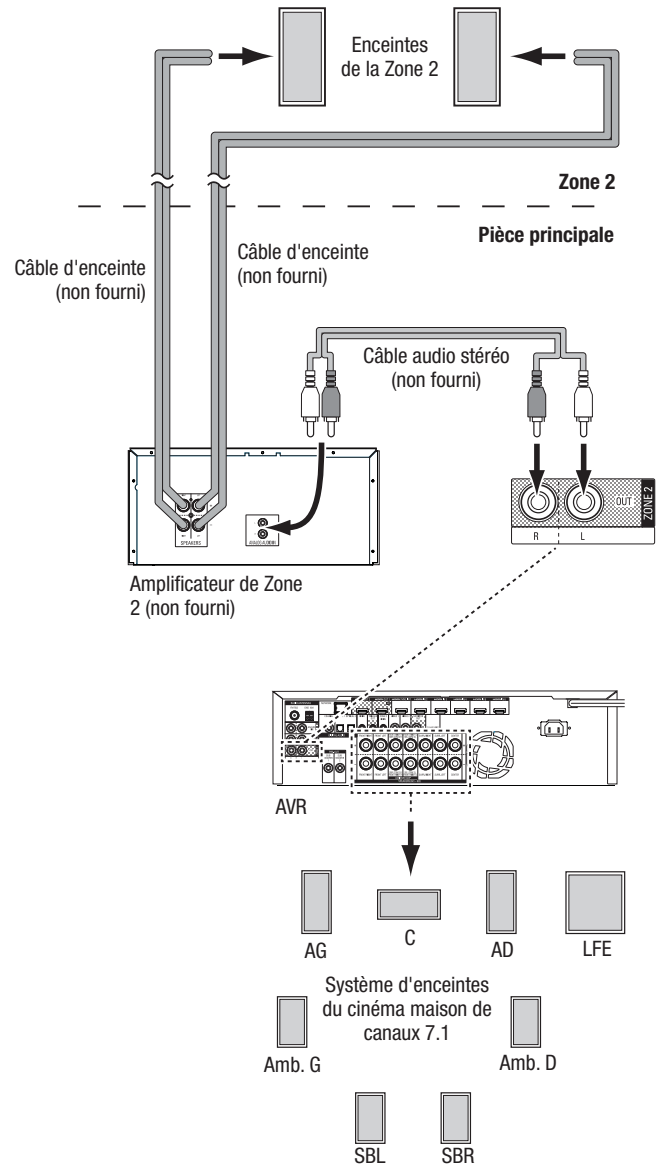

Raccordement d'un équipement à infrarouge

L'AVR est équipé d'un connecteur à distance d'entrée à infrarouge qui vous permet de contrôler l'AVR à distance dans différentes situations.

- Lorsque vous placez l'AVR à l'intérieur d'un coffret ou loin de l'auditeur, connectez un récepteur à infrarouge externe, comme le Harman Kardon HE 1000 en option sur la prise d'entrée à infrarouge de l'AVR.

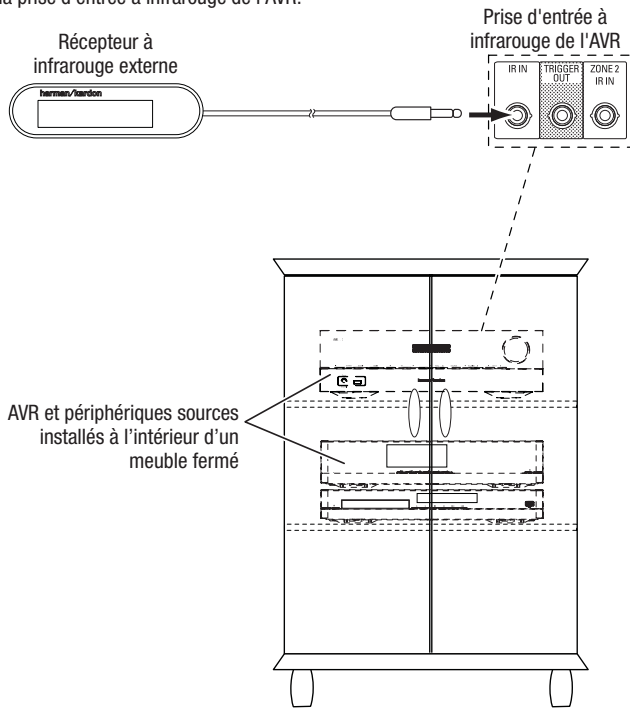

- Si vous installez un système multizone (AVR 1710/AVR 171 uniquement), connectez un périphérique de contrôle à infrarouge sur le connecteur d'entrée à infrarouge de la Zone 2 pour la commande à distance du système multizone, des périphériques sources et du volume dans la zone à distance.

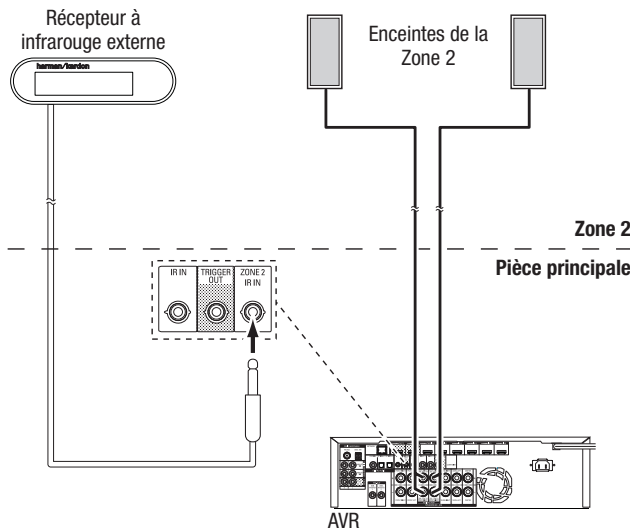

Si un périphérique source est partagé avec la principale zone d'écoute, toutes les commandes transmises à cette vont également affecter la pièce principale.

Raccordement à la sortie de déclenchement

Si votre système dispose d'un équipement pouvant être contrôlé par un signal de déclenchement c.c., raccordez ce dernier au connecteur de sortie de déclenchement de l'AVR à l'aide d'un câble de liaison mono à mini-fiche 3,5 mm (1/8 po). Dès sa mise sous tension, l'AVR émet un signal de déclenchement 12 V c.c. (100 mA).

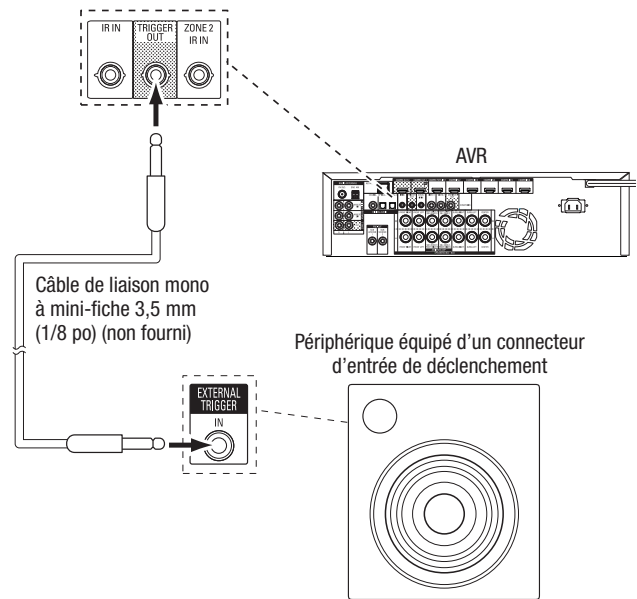

Raccordement à l'alimentation CA

AVR 171/AVR 161 :

Raccordez le cordon d'alimentation CA fourni au connecteur d'entrée CA de l'AVR, puis à une prise électrique CA en état de fonctionnement et non commuté.

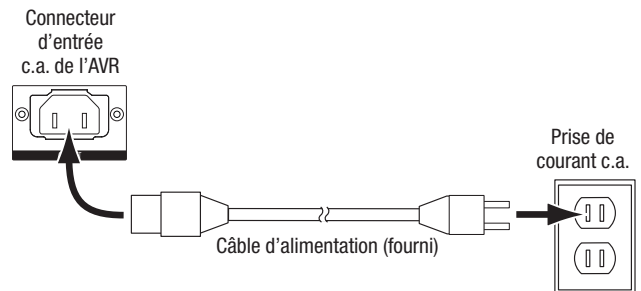

AVR 1710/AVR 1610 :

Connectez le cordon d'alimentation de l'AVR sur une prise électrique CA en état de fonctionnement et non commuté.

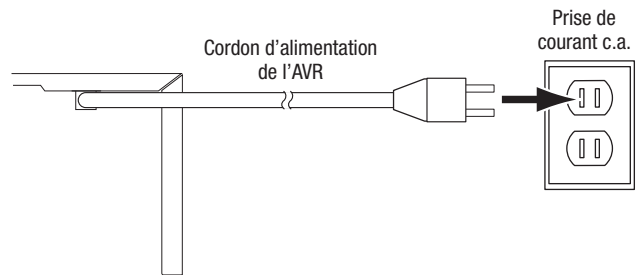

Configuration de la télécommande

Insertion des piles dans la télécommande

Retirez le couvercle du compartiment à piles de la télécommande, insérez les trois piles AAA fournies selon les indications de l'illustration, puis remettez le couvercle en place.

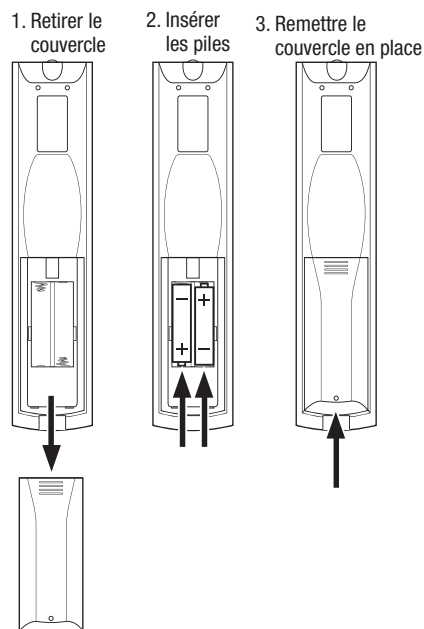

Programmation de la télécommande en vue de commander vos périphériques sources et votre téléviseur

Vous pouvez programmer la télécommande de votre AVR pour qu'elle puisse contrôler plusieurs marques et modèles des périphériques sources audio/vidéo et des téléviseurs. Vous pouvez par ailleurs utiliser la télécommande pour contrôler votre iPod ou votre iPhone lorsque celui-ci est raccordé au port USB situé sur le panneau avant de l'AVR.

Chacune des touches de sélection de la source à distance a été programmée pour contrôler certains types de périphériques sources :

Cable/Sat (Câble/Satellite) : contrôle le téléviseur par câble et les syntoniseurs de TV satellite

Disc (Disque) : contrôle le disque Blu-ray et les lecteurs DVD

Radio : contrôle le tuner FM/AM intégré de l'AVR

TV (téléviseur) : contrôle les téléviseurs et les affichages vidéo

USB : explore les médias compatibles sur un périphérique iOS d'Apple qui est connecté sur le port USB de l'AVR ou un périphérique USB connecté sur ce même port. Remarque : ne nécessite pas de programmation.

DVR : contrôle les enregistreurs TiVo®

Game (Jeu) : contrôle les consoles de jeux vidéo

Media Server (Serveur multimédia) : contrôle les serveurs multimédia

Network (Réseau) : explore les médias compatibles sur les périphériques compatibles au DLNA sur votre réseau local et sur le vTuner (Radio sur Internet). Remarque : ne nécessite pas de programmation.

AUX : contrôle les boîtiers du tuner HDTV, les lecteurs CD, les VCR et les PVD.

Bien que les touches de sélection de la source soient programmées pour les types de périphériques répertoriés ci-dessus, vous pouvez réaffecter une touche de sélection de la source à type de périphérique différent. Référez-vous à la rubrique *Réaffectation d'une touche de sélection de la source pour un type de périphérique différent*, à la page 21.

Une fois la télécommande programmée, vous pouvez sélectionner le mode de commande à distance en vue d'accéder aux fonctions d'un appareil source spécifique en appuyant sur la touche de sélection de la source correspondante.

Suivez les étapes ci-dessous pour programmer les touches de sélection de la source pour vos périphériques sources :

1. Mettez sous tension le périphérique source que vous souhaitez contrôler via la télécommande.

2. Recherchez les codes correspondant à ce périphérique dans les tableaux A12 – A22 de l'Annexe. Consignez tous les codes applicables dans un support approprié.

3. Appuyez sur la touche de sélection de la source pour le périphérique et maintenez-la enfoncée ; elle passe au rouge, s'assombrit et passe une seconde fois au rouge. Puis relâchez le bouton. La télécommande est maintenant en mode de programmation.

REMARQUE : la télécommande va rester en mode de programmation pendant 20 secondes. Si vous ne terminez pas l'étape 4 en 20 secondes, la télécommande va quitter le mode de programmation et il vous faudra reprendre l'étape 3.

4. Dirigez la télécommande vers le périphérique source et utilisez les touches numériques de la télécommande pour entrer l'un des codes de l'étape 1 ci-dessus.

a) Si le périphérique se met hors tension, appuyez de nouveau sur la touche de sélection de la source pour mémoriser son code. La touche de sélection de source clignote et la télécommande quitte le mode de programmation.

b) Si le périphérique ne se met pas hors tension, entrez un autre code.

c) Si vous êtes à court de codes pour un périphérique, recherchez les périphériques de même type dans la bibliothèque de codes de la télécommande en appuyant plusieurs fois sur la touche Haut de la télécommande jusqu'à ce que le périphérique soit hors tension. Une fois le périphérique hors tension, appuyez sur la touche de sélection de source pour mémoriser le code.

5. Vérifiez que les autres fonctions contrôlent correctement le périphérique. Les fabricants utilisent parfois le même code de mise sous/hors tension pour plusieurs modèles alors que d'autres codes de fonction peuvent varier. Répétez cette procédure jusqu'à programmer un ensemble de codes permettant de contrôler la plupart des fonctions du périphérique.

6. Si vous avez recherché un code dans la bibliothèque de codes de la télécommande, vous pouvez retrouver le code que vous avez programmé en maintenant enfoncée la touche de sélection de source afin de repasser en mode de programmation. Appuyez ensuite sur la touche OK de la télécommande ; la touche de sélection de la source clignote en indiquant la séquence du code. Un clignotement signifie « 1 », deux clignotements signifient « 2 », et ainsi de suite. Une série de clignotements rapides signifie « 0 ». Notez le code programmé pour chaque périphérique dans le Tableau A7 de l'Annexe.

Répétez les étapes 3 à 6 pour chaque périphérique source que vous souhaitez contrôler à l'aide de la télécommande de l'AVR.

Réaffectation d'une touche de sélection de la source pour un type de périphérique différent

Vous pouvez réaffecter la touche de sélection de la source pour contrôler un type de périphérique différent (par exemple, vous pouvez programmer la touche du Media Server (Serveur Multimédia) pour contrôler un lecteur DVD).

1. Mettez sous tension le périphérique source que vous souhaitez contrôler via la télécommande.

2. Recherchez les codes correspondant à ce périphérique dans les tableaux A12 – A22 de l'Annexe. Consignez tous les codes applicables dans un support approprié.

3. Appuyez sur la touche de sélection de la source que vous voulez remplacer et maintenez-la enfoncée ; elle passe au rouge, s'assombrit et passe une seconde fois au rouge. Puis relâchez le bouton. La télécommande est maintenant en mode de programmation.

4. Appuyez sur la touche de sélection de la source qui correspond au type du périphérique source (exemple : pour un lecteur DVD, appuyez sur la touche Blu-ray). La touche de sélection de la source sur laquelle vous avez appuyé à l'étape 3.

5. Dirigez la télécommande vers le périphérique source et utilisez les touches numériques de la télécommande pour entrer l'un des codes de l'étape 2 ci-dessus.

a) Si le périphérique se met hors tension, appuyez de nouveau sur la touche de sélection de la source de l'étape 3 pour mémoriser son code. La touche de sélection de source clignote et la télécommande quitte le mode de programmation.

b) Si le périphérique ne se met pas hors tension, entrez un autre code.

c) Si vous êtes à court de codes pour un périphérique, vous pouvez rechercher tous les codes dans la bibliothèque de codes de la télécommande en appuyant plusieurs fois sur la touche Haut de la télécommande jusqu'à ce que le périphérique soit hors tension. Une fois le périphérique hors tension, appuyez sur la touche de sélection de source de l'étape 3 pour mémoriser le code.

La plupart des étiquettes des touches sur la télécommande de l'AVR décrivent les fonctions de ces touches lorsque la télécommande est utilisée pour contrôler l'AVR. Ces mêmes touches peuvent néanmoins exécuter une fonction différente lorsque vous utilisez la télécommande pour contrôler un autre périphérique. Référez-vous à la liste des fonctions de la télécommandes, au Tableau A13 de l'Annexe.

Configuration de l'AVR

Dans cette section, vous allez configurer l'AVR de façon qu'il corresponde à la configuration actuelle du système. Bien qu'il soit possible de configurer l'AVR uniquement à l'aide de la télécommande et des messages de l'affichage du panneau avant de l'AVR, il est plus facile d'utiliser le système de menus à l'écran.

Mise sous tension de l'AVR

Appuyez sur le bouton de mise sous/hors tension du panneau avant.

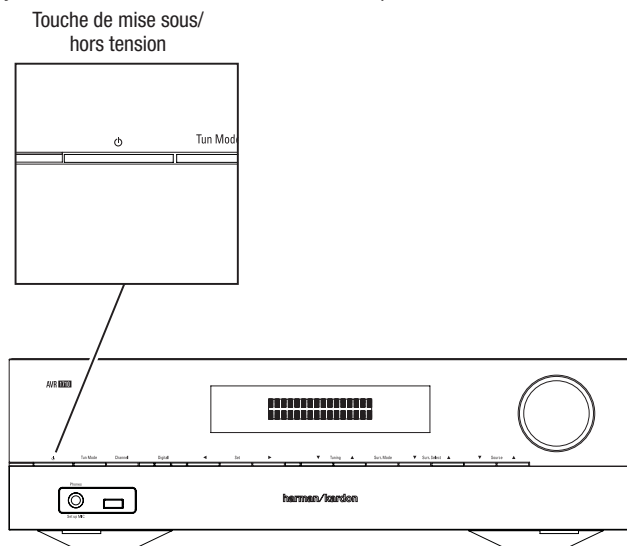

Utilisation du système de menus à l'écran

Pour accéder au système de menus, appuyez sur la touche OSD/Menu de la télécommande. Le menu OSD/Menu va s'afficher, et si une source vidéo est en cours de lecture, le menu sera automatiquement redimensionné de telle manière que l'image sera visible derrière ce menu.

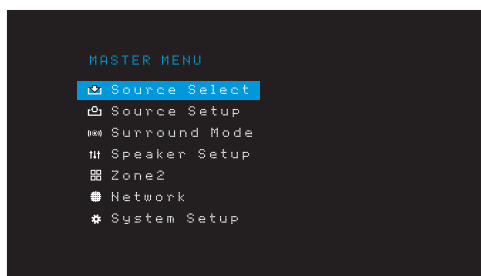

REMARQUE : les menus réels à l'écran pourraient légèrement être différents des illustrations de ce manuel.

Le système du menu principal est composé de six sous-menus : Source Select (Sélection de la source), Source Setup (Configuration de la source), Surround Mode (Mode ambiophonique), Speaker Setup (Configuration des enceintes) Manual Setup (Configuration manuelle), Network (Réseau) et System Setup (Configuration du système) (l'AVR 1710/AVR 171 comporte également un sous-menu de la Zone 2). Utilisez les touches directionnelles Haut/En Bas/Gauche/Droite de la télécommande ou sur le panneau avant pour parcourir le système de menus, puis appuyez sur la touche OK pour sélectionner un menu ou une valeur de réglage, ou valider une nouvelle configuration.

Le menu, la valeur de réglage ou le nouveau réglage en cours apparaît sur l'affichage du panneau avant et sur l'écran.

Pour retourner au menu précédent ou pour quitter le système de menus, appuyez sur la touche Back/Exit (Retour/Quitter). Assurez-vous que tous les réglages sont corrects, car toutes les modifications que vous avez faites seront enregistrées.

Pour configurer un système cinéma maison standard, suivez les instructions de la rubrique *Configuration de l'AVR*. Vous pouvez à tout moment revenir à ces menus pour effectuer d'autres réglages, notamment ceux décrits à la rubrique *Fonctions avancées*, à la page 29.

Avant de commencer les étapes de configuration suivantes, toutes les enceintes, un affichage vidéo et tous les périphériques sources doivent être connectés. Vous devez pouvoir mettre sous tension l'AVR et afficher le menu principal lorsque vous appuyez sur la touche AVR. Le cas échéant, relisez les rubriques *Raccordements* et *Configuration de la télécommande* avant de continuer.

Configuration de l'AVR pour vos enceintes

1. Branchez le microphone EzSet/EQ fourni dans le connecteur pour casque de l'AVR.

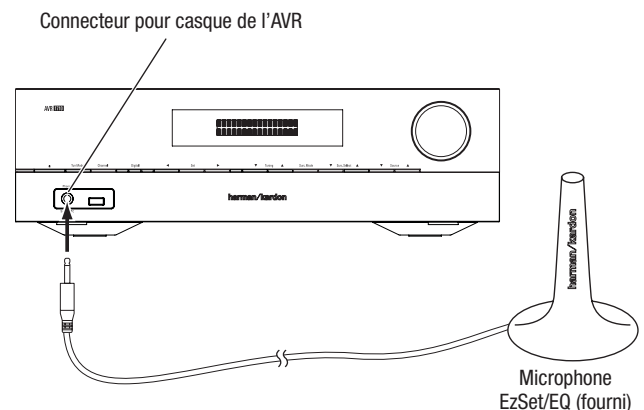

2. Placez le microphone à hauteur d'oreille à votre position d'écoute.

3. Réglez le volume de votre caisson de graves sur un niveau moyen.

4. Allumez votre téléviseur et sélectionnez l'entrée TV où vous avez connecté l'AVR, selon les instructions de la rubrique *Raccordement de votre téléviseur ou de votre dispositif d'affichage vidéo*, à la page 15.

5. Appuyez sur la touche AVR de la télécommande. L'écran Menu principal de l'affichage à l'écran (OSD) va s'afficher sur le téléviseur.

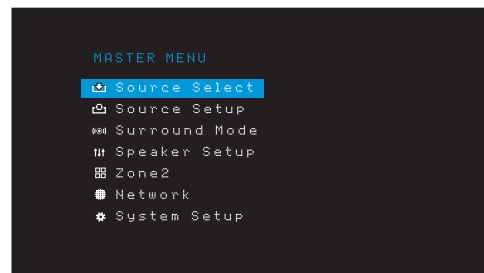

6. Utilisez les touches directionnelles Haut/Bas/Gauche/Droite et les touches OK pour sélectionner « Speaker Setup. » (« Configuration des enceintes ».)

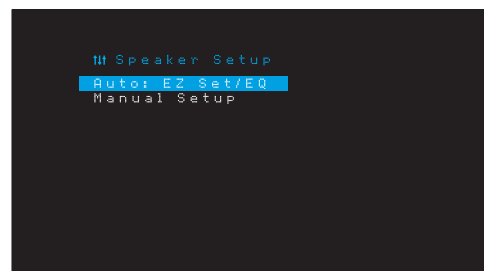

- Sélectionnez « Auto : EzSet/EQ » (Auto : Config.Eg/EG)
- Si vous avez connecté un caisson de graves, sélectionnez « Yes with Sub » (Oui avec caisson de graves) Dans le cas contraire, sélectionnez « Yes without Sub » (Oui sans caisson de graves).
- Pour les systèmes à canaux 5.0 ou 5.1 de l'AVR 1610/AVR 161 ou pour l'AVR 1710/AVR 171, sélectionnez « 5.0 » ou « 5.1 » dans l'écran Configuration des enceintes. Pour les systèmes à canaux 7.0 ou 7.1 AVR 1710/AVR 171, sélectionnez « 7.0 » ou « 7.1 ».
- Le test commence. Assurez-vous que la pièce est silencieuse pendant le test des enceintes.
- Lorsque le test se termine, sélectionnez « Done » (Terminer) pour sortir.

REMARQUES :

- si votre système comprend moins de cinq enceintes principales, ignorez la procédure d'étalonnage EzSet/EQ. Suivez les instructions de la rubrique *Configuration manuelle des enceintes*, à la page 30.
- Si vous utilisez un AVR 1710/AVR 171 dans une configuration à canaux 6.0 ou 6.1 avec une simple ambiophonie arrière, n'utilisez pas le processus EzSet/EQ. Suivez les instructions de la rubrique *Configuration manuelle des enceintes*, à la page 30.

Configurez vos sources

Le menu Source Setup (Configuration de la source) vous permet d'affecter les connexions physiques audio et vidéo correctes à chaque source et de configurer de nombreuses fonctionnalités de lecture vidéo pour chaque source. **IMPORTANT : les paramètres « Video In » (Entrée vidéo) et « Audio In » (Entrée audio) sont optionnels et doivent être ajustés avant d'utiliser votre AVR pour activer la lecture de chaque source.** Vous pouvez ajuster les autres réglages plus tard. Référez-vous à la rubrique *Paramètres système*, à la page 34, pour avoir des informations complètes sur la configuration de toutes les options du menu Réglages.

- Passez en revue les connexions d'entrée que vous avez répertoriées dans le tableau des *Boutons de sélection de la source et des Connecteurs affectés*, à la page 16. Notez les modifications que vous voulez effectuer (s'il en existe) par rapport aux affectations par défaut des connecteurs qui s'affichent sur la liste.
- Allumez votre téléviseur et sélectionnez l'entrée TV où vous avez connecté l'AVR, selon les instructions de la rubrique *Raccordement de votre téléviseur ou de votre dispositif d'affichage vidéo*, à la page 15.
- Appuyez sur la touche OSD/Menu de la télécommande. Le menu de configuration OSD de l'AVR s'affiche sur le téléviseur. (Remarque : si vous avez utilisé une connexion vidéo composite vers votre téléviseur, les menus OSD ne s'afficheront pas sur celui-ci. Suivez les étapes ci-dessous sur l'affichage du panneau avant de l'AVR.)

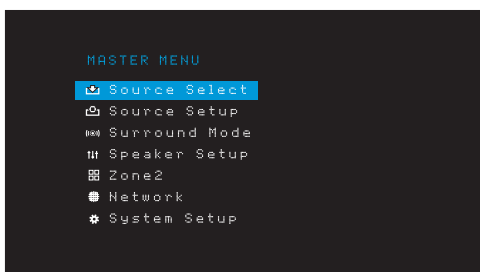

- Utilisez la touche OK et les touches flèches de la télécommande pour sélectionner « Source Setup » (Configuration de la source) et utilisez les touches flèches gauche/droite pour sélectionner une touche de sélection de la source avec les connecteurs que vous souhaitez réaffecter.

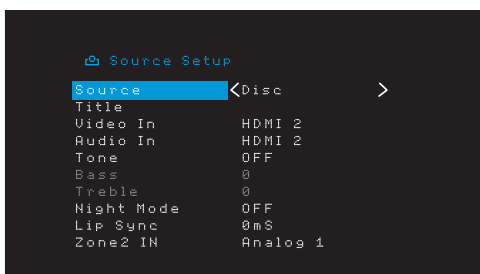

- Sélectionnez « Video In » (« Entrée vidéo ») et sélectionnez le connecteur d'entrée vidéo que vous voulez affecter au bouton de sélection de la source. Appuyez sur la touche OK. REMARQUE : si vous sélectionnez un connecteur HDMI comme connecteur d'entrée vidéo, la connexion audio passe automatiquement sur le même connecteur HDMI.

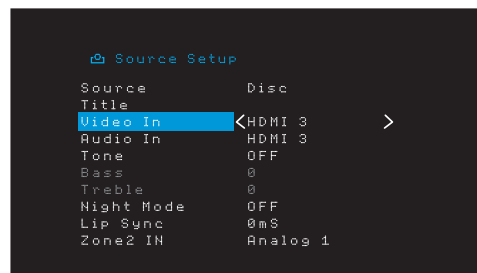

- Si vous n'avez pas sélectionné un connecteur HDMI pour Video In (entrée vidéo), sélectionnez « Audio In » (Entrée audio) et sélectionnez le connecteur d'entrée audio que vous souhaitez affecter à la touche de sélection de la source. Appuyez sur la touche OK. Vous ne pouvez pas utiliser un connecteur d'entrée vidéo différent avec un connecteur d'entrée audio HDMI.

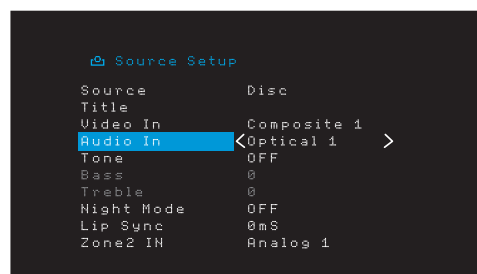

- Appuyez sur la touche Back/Exit (Retour/Quitter) de la télécommande et répétez les étapes 3 - 6 pour le reste des touches de sélection de la source avec les connecteurs que vous souhaitez réaffecter.

Title (Titre) : cette sélection vous permet de changer le nom de l'affichage pour la source, ce qui est important si le type de votre périphérique source est différent du nom de la source préprogrammée. Utilisez les touches Up/Down (Haut/Bas) pour explorer les caractères alphanumériques jusqu'à ce que le caractère souhaité s'affiche, ensuite, utilisez les touches Left/Right (Gauche/Droite) pour déplacer le curseur vers la position suivante ou précédente. Déplacez encore le curseur pour créer un espace. (votre nom peut avoir un maximum de 10 caractères). Lorsque vous avez terminé, appuyez sur la touche OK. Le nouveau nom va s'afficher sur le panneau avant de l'AVR et dans le système des menus à l'écran.

Tone (Tonalité) : ce paramètre indique si les commandes de graves et d'aigus sont actives pour la source. Lorsque vous réglez ce paramètre sur Off (Désactivé), les commandes de tonalité sont en dehors du circuit et le son ne subit aucune modification. Lorsqu'il est défini sur On (Activé), les commandes de graves et d'aigus sont dans le circuit.

Treble/Bass (Aigus/Graves) : ces paramètres augmentent ou réduisent les fréquences des aigus ou des graves jusqu'à 10dB, par des incréments de 2dB. Utilisez les touches gauche/droite pour changer ce paramètre. La configuration par défaut est 0dB.

Night Mode (Mode nocturne) : ce paramètre permet d'activer le mode Nocturne pour la source et fonctionne avec des disques ou des émissions spécialement codés au format Dolby Digital. Ce mode permet de compresser le son afin de réduire le volume des passages les plus forts et ne pas gêner les autres tout en restituant clairement les dialogues. Les paramètres suivants sont disponibles :

- OFF (Désactivé) : aucune compression n'est appliquée. Les passages les plus forts sont reproduits tels qu'ils ont été enregistrés.
- Mid (Moyen) : le volume des passages les plus forts est modérément réduit.
- Max (Maximum) : le volume des passages les plus forts est réduit au maximum.

Lip Sync (synchronisation labiale) : ce paramètre permet de resynchroniser les signaux audio et vidéo d'une source en vue d'éliminer tout problème de « synchronisation labiale ». Des problèmes de synchronisation labiale peuvent survenir lorsque la portion vidéo d'un signal subit un traitement supplémentaire sur le périphérique source ou le dispositif d'affichage vidéo. Utilisez les touches gauche/droite pour retarder le son jusqu'à 180 ms. (la vidéo de la source active sera visible derrière le menu OSD, vous permettant de synchroniser le son avec l'image).

Vous pouvez également faire des réglages de la synchronisation labiale sans activer les menus OSD de l'AVR. Appuyez sur la touche Delay (Retard) de la télécommande pour afficher la barre de menu Lip Sync (Synchronisation labiale) sur le téléviseur superposé en bas de la vidéo. Utilisez les touches Gauche/Droite pour retarder le son jusqu'à ce qu'il soit synchronisé avec l'image.



Zone 2 (AVR 1710/AVR 171 uniquement) Ce paramètre détermine la source audio pour la Zone 2 d'un système multizone. Sélectionnez l'entrée audio analogique à laquelle la source est connectée. L'audio numérique n'est pas disponibles pour le système multizone.

Pour configurer la source suivante, appuyez sur la touche Back/Exit (Retour/Quitter), ensuite, retournez à la ligne Configuration de la source du menu principal. Lorsque vous avez terminé la configuration de toutes les sources, appuyez sur la touche Back/Exit (Retour/Quitter) pour supprimer tous les menus.

Configuration du réseau

Pour lire un média MP3 ou WMA disponible sur les périphériques compatibles au DLNA connectés sur le réseau, utilisez le sintoniseur interne de la radio sur Internet ou écoutez les sources via AirPlay (AVR 1710/AVR 171 uniquement), l'AVR doit être connecté sur votre réseau local et vous devez les relier au réseau.

Si votre réseau utilise une adresse IP automatique, il n'est normalement pas nécessaire de suivre les procédures de configuration du réseau. Une fois l'AVR connecté à votre réseau local, le réseau lui affecte automatiquement une adresse IP. L'AVR se connecte alors automatiquement au réseau.

Si l'AVR ne se connecte pas automatiquement à votre réseau (auquel cas le message « Not Connected » (Non connecté) s'affiche sur l'AVR lorsque vous appuyez sur la touche de la source Réseau) :

1. Appuyez sur la touche OSD/Menu, sélectionnez System Setup (Configuration du système), ensuite sélectionnez Network (Réseau).
2. Le menu Network (Réseau) s'affiche.

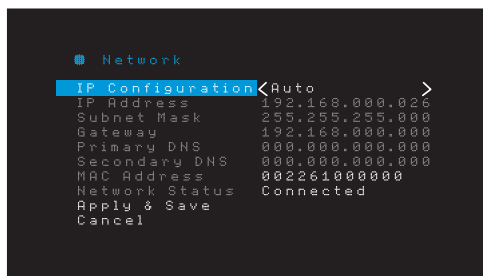

3. Sélectionnez IP Configuration (Configuration IP), puis appuyez deux fois sur la touche Droite pour changer le paramètre de « Auto » (Automatique) et « Manual » (Manuel) et revenir au paramètre « Auto ».
4. Sélectionnez Apply & Save (Appliquer et enregistrer). L'AVR va essayer de se connecter sur le réseau.
5. Si l'AVR ne parvient pas à se connecter au réseau, essayez d'enregistrer les paramètres du réseau manuellement. Il vous faudra éventuellement obtenir vos paramètres réseau de votre administrateur réseau ou ISP.

REMARQUE : nous vous recommandons de connecter l'AVR directement à un routeur du réseau local de façon à ce qu'il puisse accéder à Internet, notamment en vue d'écouter la radio par Internet ou d'accéder aux périphériques disponibles sur le réseau pour lire le contenu sauvegardé sur ce périphérique (référez-vous à la rubrique *Écouter le média via votre réseau local*), à la page 28, pour plus d'informations.

REMARQUE : si vous avez des difficultés à vous connecter au réseau, faites passer l'AVR en mode veille, puis remettez-le sous tension.

Établissez la liaison entre l'AVR et votre périphérique Bluetooth.

1. Appuyez sur la touche OSD/Menu et sélectionnez « Source Select. » (« Sélectionner la source »).

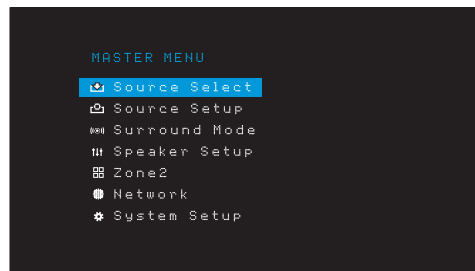

2. Défilez jusqu'à « Bluetooth » et sélectionnez-le. L'OSD va indiquer qu'il n'y a pas de liaison avec le Bluetooth.

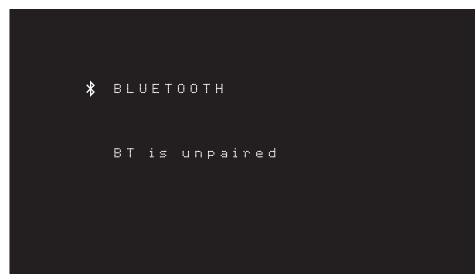

3. Appuyez sur la touche Option/Info de la télécommande. Le Menu Options Bluetooth s'affiche.

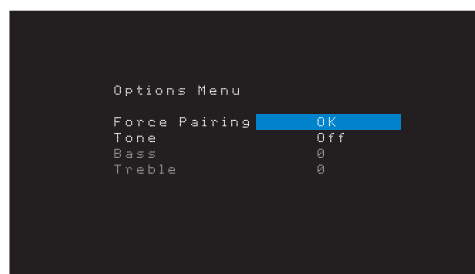

4. Sélectionnez « Force Pairing > OK » (« Liaison forcée > OK ») et appuyez sur la touche OK. L'AVR passe en mode liaison.
5. Ouvrez le menu de liaison de votre périphérique par Bluetooth. L'AVR va s'afficher sur le menu de liaison de votre périphérique comme « HK AVR ».
 - Si votre périphérique nécessite un mot de passe, utilisez 0000.
6. Établissez une liaison entre votre périphérique et l'AVR. Une fois la liaison établie, appuyez sur la touche OSD/Menu.

Pour lire les fichiers audio en continu à partir du périphérique Bluetooth connecté :

1. Appuyez sur la touche OSD/Menu.
2. Sélectionner le menu Source Select (Sélection de la source).
3. Sélectionnez Bluetooth à partir de la liste des sources.

Utilisation de votre AVR

Après avoir installé vos composants et procédé à la configuration de base de votre récepteur, vous êtes prêt à utiliser votre système cinéma maison.

Application HARMAN Remote

Pour une commande facile de votre AVR avec votre périphérique manuel, téléchargez gratuitement l'application Harman Kardon AVR à partir de la boutique d'Applications iTunes pour des produits compatibles à Apple, ou à partir de Google Play pour des smartphones et des tablettes Android compatibles.

L'Application Harman Kardon Remote commande quasiment toutes les fonctions des récepteurs AVR 1710, AVR 171, AVR 1610 et AVR 161 qui sont connectés sur le même réseau que le périphérique sur lequel est installé l'application. Grâce à cette application conviviale, vous pouvez allumer et éteindre l'AVR, sélectionner une source, contrôler le volume et quasiment toutes les autres fonctions. Vous pouvez également accéder et explorer tous les menus de configuration à l'écran de l'AVR.

Contrôle du volume

Vous pouvez régler le volume soit en tournant la molette de volume du panneau avant (dans le sens des aiguilles d'une montre pour augmenter le volume et dans le sens inverse des aiguilles d'une montre pour le réduire), soit en appuyant sur la touche VOL+ ou VOL- de la télécommande. Le volume s'affiche sous forme de valeur négative de décibels (dB) en-dessous du point de référence 0dB (-80dB – +10dB).

0 dB est le niveau de volume maximum recommandé pour votre AVR. Bien qu'il soit possible d'augmenter le volume, un niveau supérieur risque d'endommager les enceintes et de provoquer des troubles de l'audition. Pour certaines sources audio plus dynamiques, un niveau de 0 dB peut même s'avérer trop élevé et endommager l'équipement. Réglez les niveaux de volume avec précaution.

Pour changer l'affichage du niveau du volume de l'échelle de décibels par défaut à une échelle allant de 0 à 90, ajustez la configuration des unités du volume dans le menu Paramètres du système, selon les instructions de la section *Paramètres système*, à la page 39.

Coupage du son

Pour couper le son de toutes les enceintes et du casque, appuyez sur la touche Mute (coupage du son) de la télécommande. Cette action n'a aucun effet sur les enregistrements en cours. Le message MUTE (Mise en sourdine) apparaît sur l'affichage à titre de rappel. Pour rétablir le son, appuyez à nouveau sur la touche Mute (coupage du son) ou réglez le volume.

Utilisation du casque d'écoute

Branchez un casque d'écoute muni d'une prise stéréo 1/4 po à la prise Phones (Casques) du panneau avant. Le mode par défaut HARMAN Headphone (Casque Headphone) utilise un traitement ambiophonique virtuel pour émuler le son du système d'enceintes à canaux 5.1. Appuyez sur la touche Surround Modes (Modes ambiophoniques) sur le panneau avant ou sur la télécommande pour passer en mode Headphone Bypass (Dérivation du casque) qui transmet un signal conventionnel à deux canaux au casque. Aucun autre mode ambiophonique n'est disponible pour les casques d'écoute.

REMARQUE : le son ne sera pas retransmis à travers les casques si la source iPod est sélectionnée.

Sélection d'une source

Il existe trois façons de sélectionner une source :

- Appuyez sur les touches de sélection de la source sur le panneau avant pour explorer les sources.
- À l'aide des menus à l'écran, appuyez sur le bouton OSD/Menu, mettez « Source Select » sur brillance (« Sélection de la source ») et appuyez sur la touche OK. Faites défiler la liste pour accéder à la source de votre choix, puis appuyez sur la touche OK.
- Sélectionnez directement une source en appuyant sur la touche de sélection de la source de la télécommande.

L'AVR sélectionne les entrées audio et vidéo affectées à la source, ainsi que tout autre réglage effectué lors de la configuration.

Le nom de la source, les entrées vidéo et audio affectées à la source, ainsi que le mode ambiophonique vont s'afficher sur le panneau avant. Le nom de la source et le mode ambiophonique actif vont aussi s'afficher brièvement sur l'écran du téléviseur.

Conseils de dépannage vidéo

Absence d'image :

- Vérifiez la sélection de la source et l'affectation des entrées vidéo.
- Vérifiez que tous les raccordements sont corrects.
- Vérifiez la sélection de l'entrée vidéo sur le téléviseur ou le dispositif d'affichage.

Conseils supplémentaires pour le dépannage des connexions HDMI

- Mettez hors tension tous les périphériques (y compris le téléviseur, l'AVR et tous les composants sources).
- Débranchez les câbles HDMI, en commençant par le câble qui relie l'AVR et le téléviseur, puis en continuant avec les câbles qui relient l'AVR et chaque appareil source.
- Rebranchez soigneusement les câbles des appareils sources à l'AVR. Raccordez en dernier le câble qui relie l'AVR au téléviseur.
- Mettez sous tension les périphériques dans cet ordre : téléviseur, AVR, appareils sources.

REMARQUE : selon les composants qui constituent votre système, la complexité des communications requises entre les composants HDMI peut entraîner des retards d'une minute dans la réalisation de certaines actions, notamment le changement de source ou le passage des canaux SD aux canaux HD.

Sélection d'un mode ambiophonique

La sélection d'un mode ambiophonique peut être aussi simple que sophistiquée ; tout dépend de votre système et de vos préférences. N'hésitez pas à faire des essais pour trouver vos modes ambiophoniques préférés en fonction des sources et des types d'émission. Pour obtenir de plus amples informations sur les modes ambiophoniques, reportez-vous à la section *Traitement audio et son ambiophonique*, à la page 29.

Pour sélectionner un mode ambiophonique, appuyez sur la touche OSD/Menu et sélectionnez le Surround Mode (Mode ambiophonique). Le menu Surround Mode (Mode ambiophonique) s'affiche :

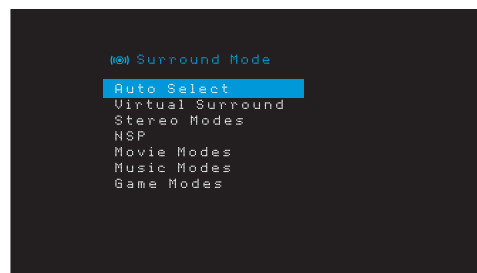

Auto Select (Sélection auto) : pour des programmes numériques, notamment un film dont la bande-son a été enregistrée au format Dolby Digital ou DTS, l'AVR fait automatiquement appel au format ambiophonique natif de la bande-son. Pour les programmes analogiques à deux canaux et les programmes PCM, l'AVR utilise le mode HARMAN NSP.

Virtual Surround (Ambiophonique virtuel) : si votre système comprend uniquement deux enceintes principales, vous pouvez utiliser le mode Virtual Surround (Ambiophonique virtuel) pour créer un champ sonore plus étendu capable de virtualiser les enceintes manquantes.

Stereo (Stéréo) : si vous souhaitez obtenir un son à 2 canaux, sélectionnez le nombre d'enceintes que vous souhaitez utiliser pour la lecture :

- Le mode « 2 CH Stereo » (Stéréo à 2 canaux) utilise deux enceintes.
- Le mode « 5 CH Stereo » (Stéréo à 5 canaux) reproduit le signal du canal gauche via les enceintes avant gauche et ambiophonique gauche, le signal du canal droit via les enceintes avant droite et ambiophonique droite, et le signal mono additionné via l'enceinte centrale.
- « 7 CH Stereo » « Stéréo à 7 canaux » (AVR 1710/AVR 171 uniquement) suit le même schéma que 5 CH Stereo (Stéréo à 5 canaux), mais ajoute les enceintes ambiophoniques arrière gauche et arrière droite. Ce mode est disponible uniquement lorsque les enceintes ambiophoniques arrière sont disponibles et n'ont pas été réaffectées à la multizone ou au mode avant en hauteur. Reportez-vous à la rubrique *Traitement audio et son ambiophonique*, à la page 29 pour plus d'informations.

HARMAN NSP : technologie exclusive de HARMAN, NSP utilise un traitement numérique sophistiqué pour offrir un son tridimensionnel véritablement naturel à partir des sources stéréo conventionnelles à 2 canaux comme les CD et les émissions stéréo. Tout en préservant le timbre original de l'enregistrement et une balance spatiale HARMAN NSP crée un environnement d'écoute simulé, qui s'adapte automatiquement au type de programme que vous écoutez.

Les réglages suivants sont disponibles :

- **Stage Width (Largeur de la scène)** : ce réglage vous permet d'étendre ou de restreindre la largeur de l'espace d'écoute apparent devant vous. Par exemple, un réglage élevé serait plus approprié pour l'enregistrement d'un orchestre qui joue dans une salle de concert, alors qu'un réglage faible serait plus approprié pour l'enregistrement d'un chanteur jouant une guitare acoustique.
- **Stage Depth (Profondeur de la scène)** : ce réglage vous permet de contrôler la taille totale de l'espace d'écoute apparent. Un réglage élevé pourrait offrir les qualités acoustiques correspondant à peu près à celles des espaces d'écoute plus grandes, comme des salles de concert et des arènes, tandis qu'un réglage plus faible pourrait offrir des qualités acoustiques à peu près similaires à celles des espaces d'écoute relativement réduits comme des petites boîtes de nuit et des cafés.

Movie (Film) : si vous souhaitez un mode ambiophonique adapté à la lecture vidéo, sélectionnez l'un des modes suivants : DTS Neo:6 Cinema ou Dolby Pro Logic II (Ilx ou Ilz lorsque sept enceintes principales sont disponibles) dans l'AVR 1710/AVR 171.

Music (Musique) : si vous souhaitez un mode ambiophonique adapté à la lecture audio, sélectionnez l'un des modes suivants : DTS Neo:6 Music ou Dolby Pro Logic II (Ilx ou Ilz lorsque sept enceintes principales sont disponibles dans l'AVR 1710/AVR 171). Le mode Dolby Pro Logic II/Ilx/Ilz Music permet d'accéder à un sous-menu avec certains paramètres supplémentaires. Reportez-vous à la rubrique *Traitement audio et son ambiophonique*, à la page 29 pour plus d'informations.

Game (Jeu) : Dolby Pro Logic II (Ilx/Ilz lorsque sept enceintes principales sont disponibles), l'option Game (Jeu) est disponible pour la lecture des jeux vidéo.

Après la sélection, appuyez sur la touche Back/Exit (Retour/Quitter).

Vous pouvez également changer les catégories du mode ambiophonique en appuyant plusieurs fois sur la touche Surround Mode (Mode ambiophonique) soit sur la télécommande, ou sur le panneau avant.

- Vous pouvez changer les modes ambiophoniques à seon des catégories des modes ambiophoniques en appuyant sur les touches Surround Mode Select (Sélectionner le mode ambiophonique) sur la panneau avant.

Reportez-vous à la section *Traitement audio et son ambiophonique*, à la page 29 pour plus d'informations.

Écoute de la radio FM et de la radio AM

Sélectionnez la source Radio. Un écran semblable à celui d l'illustration ci-dessous s'affiche.



Utilisez les touches Haut/Bas ou les boutons de sélection des canaux de la télécommande pour régler une station comme l'affichent le panneau avant et l'écran.

Par défaut, la syntonisation se fait automatiquement ; chaque fois que vous appuyez sur les touches de syntonisation haut et bas, l'AVR lance une recherche jusqu'à ce qu'il trouve une station dotée d'un signal suffisamment puissant. Pour basculer au mode de syntonisation manuelle dans lequel chaque activation des touches Haut/Bas passe à une seule fréquence de réglage, appuyez sur la touche Tuning Mode (Mode de syntonisation) sur le panneau avant ou maintenez la touche OK enfoncée sur la télécommande pendant plus de 3 secondes. Chaque fois que vous appuyez sur cette touche, le système bascule entre le mode de syntonisation manuelle et le mode de syntonisation automatique.

Après avoir syntonisé une station FM, le changement du mode de syntonisation permet également de sélectionner le mode de réception de la radio stéréo ou mono. Le mode mono peut améliorer la réception des stations à signal faible. Rappelons que certains modes ambiophoniques ne sont pas disponibles avec la réception mono.

Mémorisation de stations

Vous pouvez enregistrer un total de 30 stations (AM et FM combinées) comme stations mémorisées. Lorsque vous voulez enregistrer la station actuellement syntonisée comme station mémorisée, appuyez sur la touche Memory (Mémoire) de la télécommande. Utilisez les touches numériques pour entrer le numéro de mémorisation de votre choix.

Pour syntoniser une station mémorisée :

- Appuyez sur les touches Gauche/Droite.
- Appuyez sur la touche Preset Scan (Scan préprogrammé) de la télécommande. L'AVR va syntoniser successivement chaque station préprogrammée pendant cinq secondes. Lorsque la station mémorisée souhaitée est syntonisée, appuyez de nouveau sur la touche Preset Scan (Scan préprogrammé)
- Entrez le chiffre prédéfini à l'aide des touches numériques. Pour les stations mémorisées allant de 10 à 30, appuyez sur 0 avant le chiffre prédéfini. Par exemple, pour entrer la station 21, appuyez sur 0-2-1.

Auto Store est une autre méthode d'enregistrement automatique des stations préprogrammées. Lorsque vous sélectionnez Auto Store (Enregistrement automatique), votre AVR va rechercher les fréquences présentant un signal excellent et les enregistrer automatiquement comme stations préprogrammées. Pour utiliser Auto Store (Enregistrement automatique) :

- Dans la source FM ou AM, appuyez sur la touche Info/Option sur la télécommande de l'AVR.
- Appuyez sur OK pour sélectionner « Auto Store » (Enregistrement automatique).
- Mettez « Yes » (Oui) surbrillance et appuyez sur « OK ».

Votre AVR pourra prendre plusieurs minutes pour terminer le processus d'enregistrement automatique. Notez que l'Enregistrement automatique va effacer toutes les stations préprogrammées actuellement enregistrées.

Lecture de fichiers enregistrés sur un périphérique USB

Votre AVR est compatible avec les médias MP3 et WMA.

Compatibilité MP3 : mono ou stéréo, vitesses de transmission constantes (CBR) comprises entre 8 kb/s et 320 kb/s, vitesses de transmission variables (VBR) quelle que soit la qualité du fichier, taux d'échantillonnage compris entre 8 kHz et 48 kHz.

Compatibilité WMA : ver. 9.2, CBR stéréo avec un taux d'échantillonnage compris entre 32 kHz et 48 kHz et vitesse de transmission comprise entre 40 kb/s et 192 kb/s, CBR mono avec un taux d'échantillonnage compris entre 8 kHz et 16 kHz et vitesse de transmission comprise entre 5 kb/s et 16 kb/s, encodage VBR et encodage de qualité 10 – 98, taux d'échantillonnage compris entre 44 kHz et 48 kHz.

Aucun autre type de média n'est pris en charge.

Lecture de fichiers sur un périphérique USB

1. Insérez le lecteur USB dans le port USB du panneau avant de l'AVR.

IMPORTANT : ne raccordez pas un ordinateur personnel ou un autre périphérique au port USB. Les concentrateurs USB et les lecteurs de cartes multiples ne sont pas pris en charge.

2. Appuyez sur la touche de sélection de la source USB sur la télécommande jusqu'à ce que l'affichage du panneau affiche « USB » comme source. L'écran USB s'affiche.

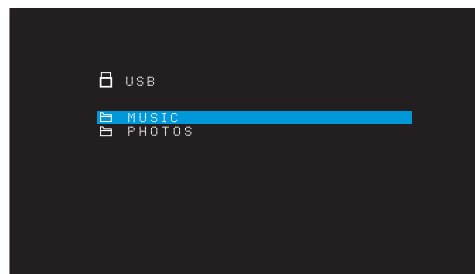

3. Sélectionnez un dossier et appuyez sur la touche OK. L'AVR va répertorier tous les fichiers audio compatibles.

4. Sélectionnez un fichier pour démarrer la lecture. L'écran de lecture USB s'affiche. Toutes les informations ID3 seront affichées, avec le temps écoulé/actuel de la piste ainsi que les icônes indiquant l'état de lecture actuel.



REMARQUES :

- pour passer à la piste suivante, appuyez sur la touche Right (Droite) ; pour revenir au début de la piste en cours de lecture, appuyez sur la touche Left (Gauche) une fois ; pour aller au début de la piste précédente, appuyez sur la touche Left (Gauche) deux fois (ou sur la touche Gauche une fois si le temps écoulé de la piste est inférieur à 5 secondes).
- Vous pouvez utiliser les touches de commande de la lecture pour contrôler la lecture (passer à la piste suivante ou précédente, avance ou retour rapide dans une piste, lecture d'un fichier, suspension ou arrêt de la lecture).
- Pour répéter un fichier ou un dossier, appuyez sur la touche Option/Info et sélectionnez l'option Repeat (Répéter). Chaque fois que vous appuyez sur les touches Left (Gauche) ou Right (Droite) OK, le réglage va changer de Off (répétition désactivée) à Repeat One (file) (Répéter un (fichier)) ou Repeat All (files) (Répéter tout) (fichiers du niveau actuel du répertoire du lecteur). L'option Repeat All (Répéter tout) sera toujours activée lorsque la lecture aléatoire est activée.
- Pour lire les fichiers audio dans un ordre aléatoire, appuyez sur la touche Options/Info et sélectionnez Shuffle (Lecture aléatoire). Appuyez successivement sur la touche Shuffle (Lecture aléatoire) pour activer ou désactiver ce réglage. L'AVR va automatiquement répéter les pistes jusqu'à ce la lecture soit arrêtée manuellement.
- Pour réduire un dossier et retourner au niveau de menu précédent, appuyez sur la touche Back/Exit (Retour/Quitter).

Utilisation d'un iPod/iPhone/iPad

Lorsque vous raccordez un iPod, iPhone ou iPad au port USB sur le panneau avant de l'AVR, vous pouvez lire les fichiers audio qu'il contient via votre système audio/vidéo haute qualité, charger l'iPod, l'iPhone ou l'iPad à l'aide de la télécommande de l'AVR, et visualiser les messages de navigation sur l'affichage du panneau avant de l'AVR ou d'un dispositif d'affichage vidéo raccordé. Pour les dernières informations sur la compatibilité, veuillez visiter notre site web : www.harmanardon.com.

Appuyez sur la touche de sélection de la source USB sur la télécommande jusqu'à ce que l'affichage du panneau avant affiche « iPod » comme source. L'écran d'iPod s'affiche.

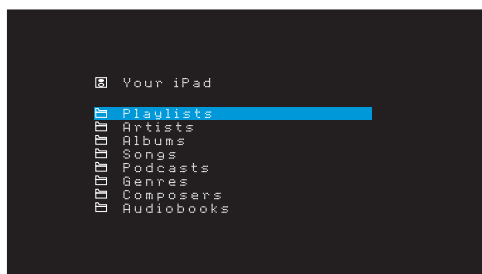

Le tableau ci-dessous récapitule les commandes disponibles pendant la lecture normale via le port USB.

Fonction iPod ou iPhone	Touche de la télécommande
Lecture	Lecture
Pause	Pause
Menu	OSD/Menu
Retour/Quitter	Retour/Quitter ou Flèche gauche
Sélection	OK ou Flèche droite
Défiler vers l'arrière	Flèche vers le Haut
Défiler vers l'avant	Flèche En bas
Avance rapide	Avance rapide
Retour rapide	Retour rapide
Piste suivante	Suivant ou Flèche droite
Piste précédente	Précédent ou flèche gauche

Pendant que vous explorez, maintenez la touche enfoncée pour aller plus rapidement.

Pendant qu'une sélection est en cours de lecture, le titre de la chanson et l'icône du mode de lecture s'affichent sur l'écran de message du panneau avant.

Si l'AVR est connecté à votre téléviseur, un écran d'iPod va apparaître et afficher l'icône du mode de lecture, le titre de la chanson, l'artiste et l'album. Si la lecture aléatoire ou le mode répétition a été programmé(e), une icône va s'afficher.

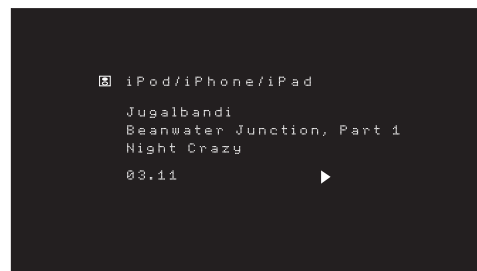

MISE EN GARDE : il est fortement recommandé d'utiliser l'économiseur d'écran intégré dans votre dispositif d'affichage vidéo pour éviter une détérioration éventuelle consécutive à la « rémanence » qui pourrait se produire avec des écrans plasmas et de nombreux affichages CRT lorsqu'une image figée, comme un écran de menu, reste sur l'affichage pendant longtemps.

Appuyez sur la touche Option/Info pour afficher le menu des options de l'iPod :

Repeat (Répétition) : sélectionnez ce paramètre pour répéter une piste ou toutes les pistes de l'album ou de la liste de lecture actuels. Chaque fois que vous appuyez sur la touche OK, le paramètre change de repeat Off (Répétition désactivée), repeat One (Répéter un titre) ou repeat All (Répéter tout).

Shuffle (Lecture aléatoire) : sélectionnez ce paramètre pour lire toutes les chansons disponibles dans un ordre aléatoire. Chaque fois que vous appuyez sur la touche OK, le paramètre passe à lecture aléatoire par Chanson, lecture aléatoire par Album, ou Désactivé pour terminer la lecture aléatoire.

REMARQUE : l'application iTunes vous permet de dispenser certaines pistes du mode de lecture aléatoire. L'AVR ne peut pas changer cette configuration.

Écoute des médias par AirPlay (AVR 1710/AVR 171 uniquement)

Si vous avez intégré un AVR 1710/AVR 171 sur votre réseau local, vous l'utiliser pour la diffusion via AirPlay à partir des périphériques compatibles à Apple avec iOS 4.2 ou plus et des ordinateurs dotés de iTunes 10.1 ou plus qui sont connectés sur le même réseau. Référez-vous à la section *Connexion à votre réseau local*, à la page 18, pour des informations sur la connexion à votre réseau, et à la section *Configuration du réseau*, à la page 24 pour plus d'information sur la connexion à votre réseau.

Pour démarrer la diffusion via AirPlay sur l'AVR :

- Pour démarrer la diffusion AirPlay à partir d'un ordinateur, lancez iTunes, cliquez sur le bouton AirPlay situé au bas de la fenêtre iTunes de l'ordinateur, puis sélectionnez « HK AVR » dans la liste déroulante qui s'affiche.

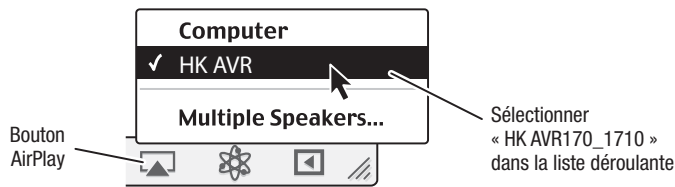

- Pour démarrer la diffusion AirPlay à partir d'un iPod, iPhone ou iPad, touchez le bouton AirPlay sur l'écran du périphérique et sélectionnez « HK AVR171_1710 » dans la liste de sélection des enceintes qui s'affiche.

Le flux audio AirPlay démarre (l'OSD va afficher un message « AirPlay activated » (« AirPlay activé ») et interrompt la source en cours de lecture sur l'AVR. Si l'AVR est en mode Veille, il va s'allumer et démarrer la lecture du flux audio AirPlay. L'écran de lecture la musique s'affiche sur l'OSD.

Utilisez les touches de commande de lecture de la télécommande pour contrôler la lecture.

Écouter la vTuner (radio par Internet)

La connexion réseau de votre AVR vous permet d'accéder à de nombreux flux audio au format MP3 et WMA via Internet. Après que vous ayez réussi à vous connecter sur votre réseau local selon les instructions de la section *Connexion à votre réseau local*, à la page 18, et à configurer le réseau selon les consignes de la section *Configuration du réseau*, à la page 24, appuyez sur la touche de sélection de la source du réseau sur la télécommande. Chaque fois que vous appuyez sur la touche, le système bascule entre les écrans Réseau et vTuner.

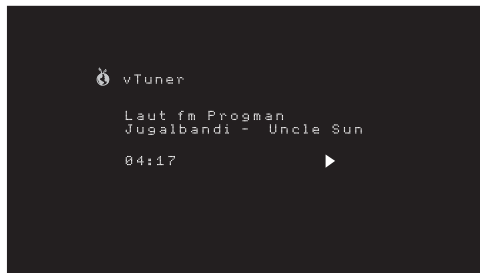

Une fois l'écran vTuner (ci-dessus) affiché, l'AVR se connecte automatiquement à Internet via le portail www.radioharmankardon.com. Pour sélectionner un flux, utilisez les touches haut/bas afin de faire la recherche par catégorie.

REMARQUE : les catégories affichées varient par région.

Pour créer une liste de favoris, connectez-vous sur www.radioharmankardon.com à partir de votre ordinateur. Entrez soit l'adresse MAC de votre AVR comme N° de son ID (l'adresse MAC est sur l'écran Paramètres réseau dans le menu Paramètres système - AVR 171/AVR 1710 uniquement), ou le N° d'ID du vTuner de votre AVR (le N° d'ID du vTuner figure sur la page d'AIDE sur menu principal du vTuner - AVR 161/AVR 1610 uniquement) et créez un compte. Les favoris que vous avez sélectionnés sur le site web seront disponibles sur l'AVR.

L'exploration est similaire aux autres menus. Faites défiler la liste pour accéder à l'élément de votre choix, puis appuyez sur la touche OK pour le sélectionner. Pour retourner au niveau du menu précédent (ou pour masquer le menu du niveau supérieur), appuyez sur la touche Back/Exit (Retour/Quitter) ou sur la touche Gauche.

L'AVR ne peut pas se connecter sur les flux qui nécessitent une inscription sur le site ou une autre interaction avant la lecture du flux. Si l'AVR ne peut se connecter sur le flux, un message « Network Error » (« Erreur réseau ») va s'afficher brièvement, et l'écran Radio par Internet restera essentiellement vide.

Lecture de fichiers via votre réseau domestique

Votre AVR est compatible au DLNA et peut accéder aux médias MP3 et WMA qui sont enregistrés sur d'autres périphériques compatibles au DLNA connectés sur le même réseau que votre AVR.

DLNA est un protocole de partage de fichiers qui crée un lien entre l'AVR et d'autres périphériques contenant des fichiers audio sur le même réseau. Le protocole DLNA est pris en charge par les PC qui disposent du lecteur Windows Media, du Centre multimédia Windows ou de l'option de partage des fichiers via le serveur Intel Media. Les ordinateurs Apple peuvent également partager des fichiers via DLNA à l'aide du logiciel HARMAN Music Manager, que vous pouvez télécharger gratuitement sur www.harmankardon.com. (un logiciel tiers qui permet de partager des fichiers DLNA est également disponible)

Compatibilité MP3 : mono ou stéréo, vitesses de transmission constantes (CBR) comprises entre 8 kb/s et 320 kb/s, vitesses de transmission variables (VBR) quelle que soit la qualité du fichier, taux d'échantillonnage compris entre 8 kHz et 48 kHz.

Compatibilité WMA : ver. 9.2, CBR stéréo avec un taux d'échantillonnage compris entre 32 kHz et 48 kHz et vitesse de transmission comprise entre 40 kb/s et 192 kb/s, CBR mono avec un taux d'échantillonnage compris entre 8 kHz et 16 kHz et vitesse de transmission comprise entre 5 kb/s et 16 kb/s, encodage VBR et encodage de qualité 10 – 98, taux d'échantillonnage compris entre 44 kHz et 48 kHz.

avant d'accéder aux fichiers situés sur d'autres périphériques via le réseau, il est essentiel d'activer le partage de fichiers avec l'AVR sur chaque périphérique.

Pour partager les fichiers multimédias enregistrés sur un ordinateur :

1. Ouvrez le Lecteur Windows Media.
2. Ouvrez le menu Bibliothèque et sélectionnez Media Sharing (Partage des fichiers multimédias). La fenêtre Media Sharing (Partage des fichiers multimédias) s'affiche.
3. Cochez la case « Share My Media » (Partager mes fichiers multimédias). Une icône représentant l'AVR apparaît dans la fenêtre.
4. Sélectionnez l'icône de l'AVR, sélectionnez « Allow » (Autoriser), puis cliquez sur OK.

L'AVR doit désormais pouvoir accéder aux fichiers WMA et MP3 de l'ordinateur.

Pour partager des fichiers multimédia sur d'autres types d'ordinateurs, systèmes d'exploitation et logiciels multimédia : consultez les instructions prévues pour l'ordinateur, le système d'exploitation ou le lecteur multimédia.

Pour écouter les médias partagés, appuyez sur la touche de sélection de la source du réseau. (Si la source affichée est vTuner, appuyez une deuxième fois sur cette touche pour passer de la source Internet Radio (Radio par Internet) à la source Network (Réseau)). L'écran Home Network (Réseau local) s'affiche.

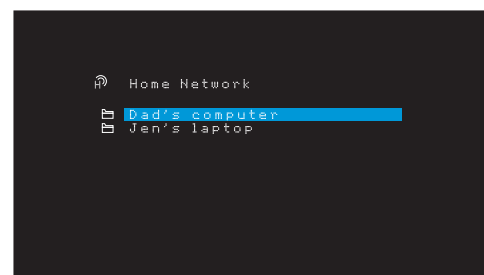

Cet écran contient une liste de tous les périphériques sur le réseau autorisant le partage. Utilisez les touches haut/bas pour parcourir le contenu enregistré dans la bibliothèque du lecteur multimédia du périphérique. Faites défiler la liste pour accéder à l'élément de votre choix, puis appuyez sur la touche OK pour le sélectionner. Pour retourner au niveau du menu précédent (ou pour masquer le menu à partir du niveau supérieur), appuyez sur la touche Back/Exit (Retour/Quitter).

REMARQUE : bien que du contenu vidéo puisse apparaître dans le menu, l'AVR ne prend pas en charge la lecture vidéo provenant d'une connexion réseau.

Lecture d'un média à partir d'un Roku Streaming Stick

Lorsque vous connectez un Roku Streaming Stick à l'entrée MHL/HDMI de l'AVR, et si vous l'intégrez dans votre réseau local Wi-Fi, vous pouvez utiliser la télécommande de l'AVR pour rechercher et contrôler les médias en continu. REMARQUE : votre réseau local doit être Wi-Fi pour que vous soyez capable d'utiliser Roku Streaming Stick avec votre AVR.

1. Après avoir connecté le Roku Streaming Stick sur l'entrée MHL/HDMI de l'AVR, sélectionnez la source MHL de l'AVR. La sortie vidéo du Roku Streaming Stick doit s'afficher sur votre téléviseur.
2. Suivez les instructions du Roku pour connecter le Roku Streaming Stick sur votre réseau Wi-Fi, à l'aide de la télécommande Roku.
3. Une fois que le Roku Streaming Stick est connecté sur votre réseau Wi-Fi, les touches de la télécommande de l'AVR indiquées ci-dessous vont exécuter les mêmes fonctions que les touches équivalentes de la télécommande Roku :

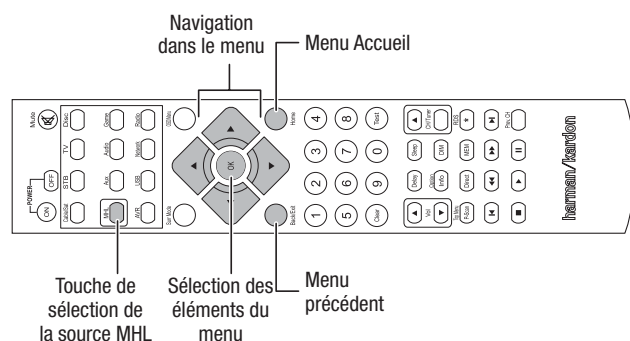

Fonctions avancées

La plupart des réglages de votre AVR sont effectués automatiquement ; votre intervention est donc limitée. Vous pouvez toutefois personnaliser votre AVR selon votre système et vos préférences. Cette rubrique porte sur la description des réglages les plus avancés qui sont à votre disposition.

Traitement audio et son ambiophonique

Il est possible de coder les signaux audio en divers formats pouvant avoir une incidence non seulement sur la qualité du son, mais aussi sur le nombre de canaux d'enceintes et le mode ambiophonique. Vous pouvez par ailleurs sélectionner manuellement un autre mode ambiophonique.

Signaux audio analogiques

Les signaux audio analogiques sont normalement constitués de deux canaux, gauche et droit. votre AVR est capable de traiter les signaux audio à 2 canaux en vue de produire un son ambiophonique multicanal, même lorsque l'enregistrement ne contient aucun son d'ambiance. Les modes disponibles sont Dolby Pro Logic II/Ix/IIz, Enceinte virtuelle, DTS Neo:6, HARMAN NSP, modes stéréo à 5 CAN. et 7 CAN. Pour sélectionner l'un de ces modes, appuyez sur la touche Modes ambiophoniques.

Signaux audio numériques

Les signaux audio numériques offrent une plus grande souplesse et une plus grande capacité que les signaux audio analogiques, et permettent de coder des informations de canaux discrets directement dans le signal. Le son est donc de bien meilleure qualité et la directionnalité est optimisée, car les informations de chaque canal sont transmises de façon discrète. Les enregistrements haute résolution sont exempts de distorsion, tout particulièrement les hautes fréquences.

Modes ambiophoniques

La sélection du mode ambiophonique dépend du format du signal audio entrant, ainsi que de vos préférences personnelles. Bien que tous les modes ambiophoniques de l'AVR ne soient jamais disponibles simultanément, il existe généralement une grande variété de modes disponibles pour une entrée donnée. Le Tableau A12 de l'Annexe, à la page 47, offre une brève description de chaque mode et indique les types de signaux ou de trains de bits numériques entrants correspondant à chaque mode. Pour obtenir de plus amples informations sur les modes Dolby et DTS, consultez les sites Web www.dolby.com et www.dtsonline.com.

Si vous avez des doutes, consultez la pochette du disque pour obtenir de plus amples informations sur les modes ambiophoniques disponibles. En règle générale, les sections non essentielles d'un disque, c'est-à-dire les bandes-annonces, les contenus extras ou le menu du disque, sont disponibles uniquement en mode Dolby Digital 2.0 (2 canaux) ou PCM 2 canaux. Si le titre principal est en cours de lecture et que l'un de ces modes ambiophoniques apparaît sur l'affichage, recherchez une section de réglage du son ou de la langue dans le menu du disque. Veillez également à ce que la sortie audio de votre lecteur de disques soit réglée sur le train de bits d'origine plutôt que sur PCM 2 canaux. Arrêtez la lecture et vérifiez le réglage de sortie du lecteur.

Les enregistrements numériques multicanaux sont produits en formats cinq canaux, six canaux ou sept canaux, avec ou sans « 1 » canal. Les canaux inclus dans un enregistrement à 5.1 canaux standard sont les suivants : avant gauche, avant droit, central, ambiophonique gauche, ambiophonique droit et LFE (effets de basses fréquences). Le canal LFE est représenté par « .1 » pour indiquer qu'il est limité aux basses fréquences. Les enregistrements 6.1 canaux ajoutent un canal arrière ambiophonique simple, et les enregistrements 7.1 canaux ajoutent des canaux ambiophoniques arrière gauche et arrière droite à la configuration des 5.1 canaux. De nouveaux formats sont disponibles en configurations 7.1 canaux. Votre AVR peut lire les nouveaux formats audio, offrant ainsi une expérience de cinéma maison plus excitante.

AVR 1710/AVR 171 uniquement : pour utiliser les modes ambiophoniques 6.1 et 7.1 canaux, les canaux ambiophoniques arrière doivent être activés. Reportez-vous à la rubrique *Configuration manuelle des enceintes*, à la page 30 pour plus d'informations.

Les formats numériques incluent Dolby Digital 2.0 (deux canaux uniquement), Dolby Digital 5.1, Dolby Digital EX (6.1), Dolby Digital Plus (7.1), Dolby TrueHD (7.1), DTS-HD High-Resolution Audio (7.1), DTS-HD Master Audio (7.1), DTS 5.1, DTS-ES (6.1 Matrix et Discrete), DTS 96/24 (5.1), les modes PCM à deux canaux en 32kHz, 44.1kHz, 48kHz, 88.1kHz, 96kHz, 176.4kHz ou 192kHz, et le mode PCM multicanal 5.1 ou 7.1.

Lorsque l'AVR reçoit un train de bits numérique, il détecte la méthode de codage, ainsi que le nombre de canaux, qui s'affiche brièvement sous forme de trois numéros séparés par des barres obliques (p. ex., « 3/2/1 »).

Le premier numéro indique le nombre de canaux avant dans le signal : « 1 » représente un enregistrement monophonique (généralement un ancien programme remixé en numérique ou, plus rarement, un programme moderne dont l'auteur a choisi le mode mono comme effet spécial). « 2 » indique la présence de canaux gauche et droit, mais l'absence de canal central. « 3 » indique la présence des trois canaux avant (gauche, droit et central).

Le deuxième numéro indique la présence ou l'absence de canaux ambiophoniques : « 0 » indique qu'il n'existe aucune information ambiophonique. « 1 » indique la présence d'un signal ambiophonique matricié. « 2 » indique la présence de canaux ambiophoniques discrets gauche et droit. « 3 » est utilisé avec des trains de bits DTS-ES pour indiquer la présence d'un canal arrière ambiophonique discret, en plus des canaux ambiophoniques gauche et droit. « 4 » est utilisé avec des formats numériques 7.1 canaux pour indiquer la présence de deux canaux ambiophoniques latéraux discrets et deux canaux ambiophoniques discrets arrière.

Le troisième numéro est utilisé pour le canal LFE : « 0 » indique qu'il n'existe aucun canal LFE. « 1 » indique la présence d'un canal LFE.

Les signaux des 6.1 canaux – Dolby Digital EX et DTS-ES Matrix et Discrete – chacun comporte un fanion qui signale le décodage du canal ambiophonique arrière au récepteur, indiqué comme 3/2/.1 EX-ON pour les fichiers Dolby Digital EX, et 3/3/.1 ES-ON pour les fichiers DTS-ES.

Les signaux Dolby Digital 2.0 peuvent inclure un indicateur Dolby Surround spécifiant DS-ON ou DS-OFF, selon que le train de bits à 2 canaux contient uniquement des informations stéréo ou le mixage réducteur d'un programme multicanal pouvant être décodé par le décodeur Dolby Pro Logic de l'AVR. Par défaut, ces signaux sont reproduits en mode Dolby Pro Logic IIx Movie.

Lors de la réception d'un signal PCM, l'indication « PCM » et le taux d'échantillonnage (32 kHz, 44,1 kHz, 48 kHz, 88.2 kHz ou 96 kHz) s'affichent.

Lorsqu'il n'existe que deux canaux (gauche et droit), il est possible d'utiliser les modes ambiophoniques analogiques pour décoder le signal en plusieurs canaux. Si vous préférez utiliser un format ambiophonique autre que le codage numérique du signal natif, appuyez sur la touche de sélection du mode ambiophonique pour afficher le menu « Surround Modes » (Modes ambiophoniques) (reportez-vous à la rubrique *Sélection d'un mode ambiophonique*, à la page 25).

L'option Auto Select (Sélection automatique) définit le mode ambiophonique sur le codage numérique du signal natif, p. ex., Dolby Digital, DTS, Dolby TrueHD ou DTS-HD Master Audio. Pour les fichiers à 2 canaux, l'AVR utilise par défaut le mode HARMAN NSP. Si vous préférez utiliser un autre mode ambiophonique, sélectionnez la catégorie du mode ambiophonique : Virtual Surround (Ambiophonique virtuel), Stereo (Stéréo), Movie (Film), Music (Musique) ou Video Game (Jeu vidéo). Appuyez sur la touche OK pour changer de mode.

Chaque catégorie de mode ambiophonique est définie sur un mode ambiophonique par défaut :

- Virtual Surround (Ambiophonique virtuel) : enceinte virtuelle.
- Stereo (Stéréo) : stéréo 7 canaux ou stéréo 5 canaux (selon le nombre d'enceintes principales disponibles dans le système).
- NSP : HARMAN NSP.
- Movie (Film) : Dolby Pro Logic II Movie.
- Music (Musique) : Dolby Pro Logic II Movie.
- Video Game (Jeu vidéo) : Dolby Pro Logic II Movie.

Vous pouvez sélectionner un mode différent pour chaque catégorie. Voici une liste complète des modes ambiophoniques disponibles. (Les modes ambiophoniques disponibles sur votre appareil dépendent du nombre d'enceintes dont dispose votre système.)

- Virtual Surround (Ambiophonique virtuel) : enceinte virtuelle.
- Stereo (Stéréo) : stéréo 2 canaux, stéréo 5 canaux ou stéréo 7 canaux (AVR 1710/AVR 171 uniquement).
- NSP : HARMAN NSP.
- Movie (Film) : DTS Neo:6 Cinema, Dolby Pro Logic II Movie, Dolby Pro Logic IIx Movie (AVR 1710/AVR 171 uniquement), Dolby Pro Logic IIz (AVR 1710/AVR 171 uniquement).
- Music (Musique) : DTS Neo:6 Music, Dolby Pro Logic II Music, Dolby Pro Logic IIx Music (AVR 1710/AVR 171 uniquement), Dolby Pro Logic IIz (AVR 1710/AVR 171 uniquement).
- Video Game (Jeu vidéo) : Dolby Pro Logic II Game, Dolby Pro Logic IIx Game (AVR 1710/AVR 171 uniquement), Dolby Pro Logic IIz (AVR 1710/AVR 171 uniquement).

Après avoir programmé le mode ambiophonique pour chaque type de format audio, sélectionnez la ligne du menu Surround Modes (Modes ambiophoniques) afin de remplacer le mode ambiophonique sélectionné par défaut par l'AVR. L'AVR utilisera ainsi le même mode ambiophonique la prochaine fois que vous sélectionnez cette source.

AVR 1710/AVR 171 uniquement : Dolby Pro Logic IIx est disponible uniquement si vous avez configuré l'Amp affecté de l'AVR sur ambiophonie arrière ; Dolby Pro Logic IIz est disponible uniquement si vous avez configuré l'Amp affecté de l'AVR sur Avant en hauteur. Reportez-vous à la section *Configuration manuelle*, à la page 30, pour plus d'informations.

PLIIz Height Gain (AVR 1710/AVR 171 uniquement) : lorsque vous avez réglé l'Amp affecté sur Front Height (Avant en hauteur), référez-vous à la rubrique *Configuration manuelle des enceintes*, à la page 30), le paramètre PLIIz Height Gain (PLIIz gain en hauteur) sera disponible. Les canaux avant en hauteur peuvent considérablement améliorer l'expérience spatiale d'un système audio ambiophonique. Certains auditeurs pourraient rechercher la profondeur et la dimension que les canaux en hauteur fournissent, mais à partir d'une expérience apparemment transparente. D'autres auditeurs pourraient préférer l'accentuation des canaux avant en hauteur en utilisant un réglage de volume plus élevé.

La commande PLIIz Height Gain (PLIIz gain en hauteur) vous permet de changer le volume des canaux avant en hauteur pour l'adapter aux différents programmes. Cette commande a trois paramètres : Low (Faible) (volume normal), Mid (Moyen) (augmentation modérée du volume) et High (Élevé) (augmentation maximum du volume). Notez que vous pouvez également procéder au réglage fin des niveaux de volume des canaux avant en hauteur. Référez-vous à la section *Configuration manuelle des niveaux de sortie des canaux*, à la page 32, pour plus d'informations.

Dolby PLII/Dolby PLIIx Music : d'autres paramètres sont disponibles lorsque vous sélectionnez le Mode musique Dolby Pro Logic II ou IIx dans le menu Modes ambiophoniques :

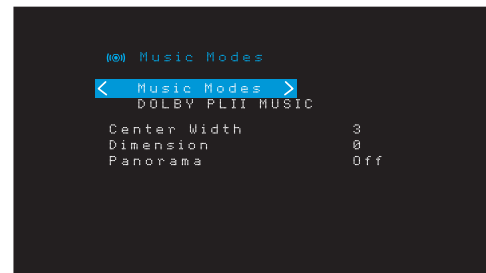

Center Width (Largeur centrale) : ce réglage a un effet sur la reproduction des voix via les trois enceintes avant. Une valeur faible focalise les informations vocales sur le canal central. Des valeurs élevées (jusqu'à 7) élargissent l'acoustique vocale. Utilisez les touches gauche/droite pour effectuer ce réglage.

Dimension (Dimension) : ce réglage a un effet sur la profondeur du champ ambiophonique, et permet de « déplacer » le son vers l'avant ou vers l'arrière de la pièce. La valeur de « 0 » est une valeur neutre par défaut. La valeur « F-3 » déplace le son vers l'avant de la pièce et la valeur « R-3 » vers l'arrière. Utilisez les touches gauche/droite pour effectuer ce réglage.

Panorama (Panoramique) : lorsque le mode « Panorama » (Panoramique) est activé, une partie du son des enceintes avant passe aux enceintes ambiophoniques, ce qui crée un effet enveloppant. Appuyez successivement sur la touche OK pour activer ou désactiver ce réglage.

Reportez-vous au Tableau A10 de l'Annexe pour obtenir plus d'informations sur les modes ambiophoniques disponibles pour les différents trains de bits.

Configuration manuelle des enceintes

Votre AVR offre une grande souplesse d'utilisation. Il prend en charge la plupart des enceintes et vous pouvez personnaliser sa configuration en fonction des caractéristiques de la pièce dans laquelle vous l'installez.

La fonction EzSet/EQ détecte automatiquement les caractéristiques de chaque enceinte raccordée et optimise les performances de l'AVR en conséquence. Si vous ne parvenez pas à procéder à l'étalonnage EzSet/EQ ou si vous souhaitez configurer manuellement votre AVR, utilisez les menus à l'écran Manual Speaker Setup (Configuration manuelle des enceintes).

Avant de commencer, placez vos enceintes en suivant les instructions de la rubrique *Positionnement de vos enceintes*, à la page 11, puis raccordez-les à l'AVR. Consultez le mode d'emploi des enceintes ou le site Web du fabricant pour connaître la plage de fréquences de chaque enceinte. Bien que vous puissiez régler le niveau de chaque canal de l'AVR « à l'oreille », l'utilisation SPL (calibreur de niveau de pression acoustique) acheté dans un magasin électronique local permet une mesure beaucoup plus précise.

Notez vos paramètres de configuration dans les Tableaux A3 et A12 de l'Annexe pour pouvoir les réenregistrer facilement, notamment lorsque vous réinitialisez le système ou débranchez l'appareil pendant plus de quatre semaines.

Étape 1 – Définition des fréquences de coupure de vos enceintes

Si vous n'exécutez pas la fonction EzSet/EQ, l'AVR ne sera pas en mesure de détecter le nombre d'enceintes que vous avez raccordées, ni de déterminer leurs caractéristiques. Dans les caractéristiques techniques de vos enceintes, recherchez la réponse en fréquence, généralement exprimée sous forme de plage de valeurs, p. ex., 100 Hz – 20 kHz (± 3 dB). Notez la fréquence la plus basse prise en charge par chacune de vos enceintes (en dehors du caisson de graves) (100 Hz dans l'exemple ci-dessus) comme fréquence de coupure dans le Tableau A3 de l'Annexe. REMARQUE : cette fréquence n'est pas la même que la fréquence de coupure, également indiquée dans les caractéristiques techniques de l'enceinte.

La gestion des graves de l'AVR détermine les enceintes devant être utilisées pour reproduire les basses fréquences (c'est-à-dire les graves) du programme source. Envoyer les notes les plus basses aux petites enceintes satellites risque de produire un mauvais son, voire d'endommager vos enceintes. Par ailleurs, le caisson de graves ne doit pas restituer les notes les plus hautes.

Une gestion correcte des graves permet à l'AVR de diviser le signal source à une fréquence de coupure. Toutes les informations au-dessus de ce fréquence de coupure sont transmises aux enceintes de votre système et toutes les informations en dessous de cette fréquence de coupure sont transmises au caisson de graves. De cette manière, chaque enceinte de votre système sera utilisée au mieux de ses capacités afin de restituer un son plus puissant et plus réaliste.

Étape 2 – Mesure des distances des enceintes

Dans l'idéal, toutes les enceintes devraient être placées en cercle autour de la position d'écoute. Il est néanmoins possible de placer certaines enceintes un peu plus en retrait de la position d'écoute. Pour cette raison, les sons provenant des différentes enceintes, qui sont normalement reçus simultanément, risquent d'être brouillés à cause des temps d'arrivée différents.

Votre AVR dispose d'un réglage de distance qui compense les différences de positionnement réelles des enceintes.

Mesurez la distance qui sépare chaque enceinte de la position d'écoute et notez-la dans le Tableau A4 de l'Annexe. Même si toutes les enceintes sont équidistantes de la position d'écoute, indiquez les distances des enceintes comme décrit à la section *Définition de la distance des enceintes*, à la page 32.

Étape 3 – Menu Manual Speaker Setup (Configuration manuelle des enceintes)

Vous êtes maintenant prêt à programmer l'AVR. Asseyez-vous à votre position d'écoute habituelle et observez le silence le plus complet.

Après avoir allumé l'AVR et le dispositif d'affichage vidéo, appuyez sur la touche OSD/Menu pour afficher le système de menus. Sélectionnez le menu Speaker Setup (Configuration des enceintes), ensuite, sélectionnez Manuel Setup (Configuration manuelle).

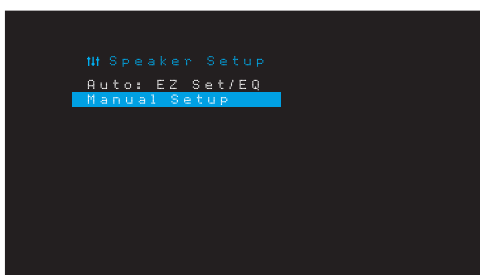

Si vous avez déjà exécuté le processus EzSet/EQ comme l'explique la rubrique *Configuration de l'AVR pour vos enceintes*, à la page 22, l'AVR enregistre les résultats. Pour effectuer le réglage fin de EzSet/EQ ou pour configurer l'AVR à partir du début, sélectionnez Manual Setup (Configuration manuelle). Le menu Manual Setup (Configuration manuelle) s'affiche :

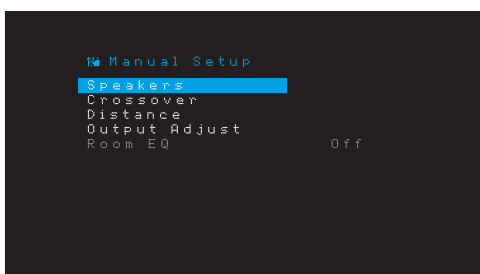

REMARQUE : pour enregistrer les paramètres actuels, appuyez sur la touche Back/Exit (Retour/Quitter).

Pour obtenir de meilleurs résultats, procédez aux réglages des sous-menus dans cet ordre : Speakers (Enceintes), Crossover (Filtre), Distance (Distance) et Output Adjust (Régler la sortie).

Speakers (Enceintes)

Ce paramètre permet de programmer le réglage correct pour chaque groupe d'enceintes. Les réglages de ce menu ont un effet sur le reste de la procédure de configuration des enceintes et sur la disponibilité simultanée de divers modes ambiophoniques.

Sélectionnez On (Activé) lorsque votre système dispose d'enceintes ; sélectionnez Off (Désactivé) pour les positions ne disposant pas d'enceintes. Le réglage Front Left & Right (Avant gauche et droite) est toujours défini sur On (Activé) et il est impossible de le désactiver.

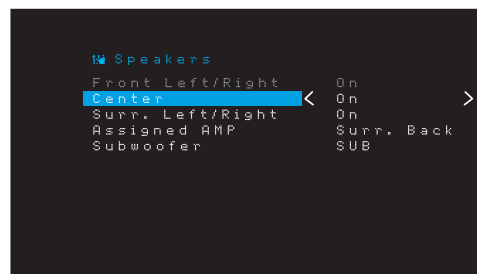

Tous les changements seront reflétés dans le Nombre d'enceintes total affiché en haut de l'écran.

AVR 1710/AVR 171 uniquement : la configuration AMP affectée comporte quatre options.

- **Surround Back (Ambiophonie arrière) :** sélectionnez l'option Surr. Back (ambiophonie arrière) si votre système principal est un système à canaux 7.1 et si vous utilisez des enceintes ambiophoniques arrière gauche et arrière droite.
- **Zone 2 (Zone 2) :** sélectionnez l'option Zone 2 si votre système principal est un système à canaux 5.1 et si vous voulez utiliser les sorties d'Enceintes ambiophoniques affectées pour alimenter les enceintes de la Zone 2. Référez-vous à la rubrique *Installation d'un système multizone*, à la page 19, pour plus d'informations.
- **Front Height (Avant en hauteur) :** sélectionnez l'option Front Height (avant en hauteur) si votre système principal est un système de canaux 7.1 et si vous utilisez des enceintes avant en hauteur avec Dolby Pro Logic IIz.
- **OFF (Désactivé) :** sélectionnez Off (Désactivé) si vous n'avez pas connecté les enceintes sur les sorties d'enceintes Amp affectées.

REMARQUE : lorsque vous avez configuré AMP affecté sur « Zone 2 », les enceintes connectées aux sorties Amp affectées ne seront pas configurées pendant le processus EzSet/EQ. Configurez manuellement les enceintes selon les explications ci-dessous.

Lorsque vous avez terminé, appuyez sur la touche Back/Exit (Retour/Quitter).

Crossover (Filtre)

Revenez au menu Speaker Setup (Configuration des enceintes), sélectionnez le paramètre « Crossover » (Filtre), puis appuyez sur la touche OK pour afficher le menu « Crossover » (Filtre).

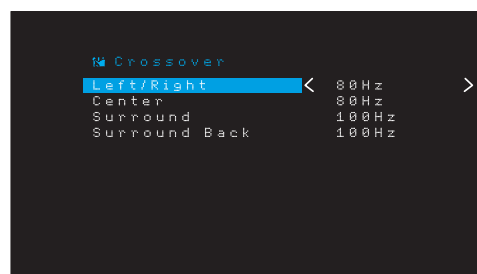

l'AVR vous permet de définir uniquement les paramètres des groupes d'enceintes réglées sur On (Activé) dans le menu Number of Speakers (Nombre d'enceintes).

Référez-vous au Tableau A3 pour voir les fréquences des filtres que vous avez notées pour vos enceintes.

Pour chaque groupe d'enceintes, sélectionnez l'une de ces huit fréquences de coupure : grand, 40Hz, 50Hz, 60Hz, 70Hz, 80Hz, 90Hz, 100Hz, 110Hz, 120Hz, 140Hz, 150Hz, 160Hz, 180Hz or 200Hz. Si la fréquence de filtre de l'enceinte est inférieure à 40Hz, sélectionnez la première option, « Large ». Ce réglage ne fait pas référence à la taille physique de l'enceinte, mais à sa réponse en fréquence, également appelée « pleine gamme ».

REMARQUE : si Room EQ (Égaliseur d'ambiance) est configurée sur ON (activé), les fréquences de coupure ont été automatiquement réglées par l'AVR et ne peuvent pas être ajustées.

Notez ces réglages dans le Tableau A6 de l'Annexe.

Lorsque vous avez fini d'entrer ces paramètres, appuyez sur la touche Back/Exit (Retour/ Quitter) pour retourner au menu Manual Setup (Configuration manuelle).

Sélectionnez encore le menu « Speakers » (Enceintes) et notez la configuration du caisson de graves. ce réglage dépend de la configuration du filtre que vous avez sélectionnée pour les enceintes gauche et droite.

- Si vous avez réglé les enceintes avant sur une fréquence de coupure numérique, le caisson de graves est toujours défini sur « SUB ». Les informations de basses fréquences sont toujours transmises au caisson de graves. Si vous ne disposez pas d'un caisson de graves, vous pouvez soit remplacer vos enceintes par des enceintes avant gauche et droite pleine gamme, soit ajouter un caisson de graves dans les plus brefs délais.

- Si vous avez réglé les enceintes gauche/droite sur LARGE (LARGE), sélectionnez l'un des trois réglages suivants pour le caisson de graves :

L/R+LFE (Gauche/droite + LFE) : ce réglage envoie toutes les informations de basses fréquences au caisson de graves, notamment a) les informations de basses fréquences également transmises aux enceintes avant gauche et avant droite, et b) les informations du canal d'effets de basses fréquences (LFE).

OFF (Désactivé) : sélectionnez ce réglage si vous n'utilisez pas de caisson de graves. Les informations de basses fréquences sont envoyées aux enceintes avant gauche et avant droite.

LFE : ce réglage transmet les informations de basses fréquences contenues dans les canaux pleine gamme via les enceintes avant gauche et droite, et envoie les informations du canal LFE uniquement au caisson de graves.

Distance

Comme l'indique l'étape 2 ci-dessus, lorsque vous mesurez la distance qui sépare chaque enceinte de la position d'écoute, votre AVR met à votre disposition un réglage permettant de compenser les différences de distance afin que le son provenant de chaque enceinte atteigne la position d'écoute au moment voulu. Cette procédure améliore la clarté et la richesse du son.

Dans le menu Manual Setup (Configuration manuelle), déplacez le curseur vers la paramètre Distance et appuyez sur OK pour afficher le menu Adjust Speaker Distance (Ajuster la distance des enceintes).

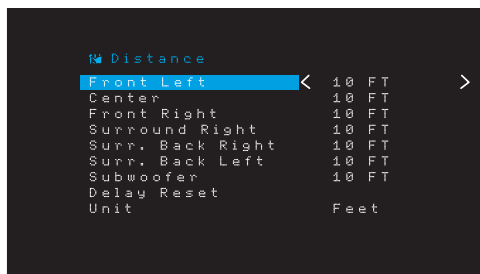

Entrez la distance qui sépare chaque enceinte de la position d'écoute mesurée à l'étape 2 et notée dans le Tableau A4 de l'Annexe (voir page 39). Sélectionnez une enceinte, puis modifiez la mesure à l'aide des touches gauche/droite. Les valeurs de distance disponibles sont comprises entre 0 et 30 pieds (9,1 mètres). La distance par défaut pour toutes les enceintes est de 3 mètres (10 pieds).

L'unité de mesure par défaut est le pied. Pour changer l'unité en mètre, sélectionnez l'option Unit of Measure (Unité de mesure) et appuyez sur la touche Gauche ou Droite pour modifier le paramètre.

REMARQUE : si vous avez réglé les canaux AMP affecté sur Zone 2, vous ne pourrez pas ajuster leurs paramètres de retard.

Étape 4 – Réglage manuel des niveaux de sortie des canaux

Si vous possédez un récepteur stéréo conventionnel, un simple contrôle de la balance permet de régler l'image stéréo en modifiant le volume sonore relatif des canaux gauche et droit. Dans un système cinéma maison doté d'un maximum de sept canaux principaux et de deux caissons de graves, il est fondamental — mais aussi plus difficile — d'obtenir une image stéréo adéquate. L'objectif est d'assurer que chaque canal reproduit les sons à un volume égal à la position d'écoute.

La fonction d'étalonnage EzSet/EQ de votre AVR exécute automatiquement et simplement pour vous cette tâche compliquée. Le menu Output Adjust (Réglage de la sortie) vous permet néanmoins d'étalonner les niveaux manuellement, soit en utilisant la tonalité de test intégrée au système, soit en écoutant directement les fichiers sources.

À partir du menu Manual Setup (Configuration manuelle), sélectionnez Output Adjust (Réglage de la sortie) pour afficher le menu de réglage du volume des enceintes.

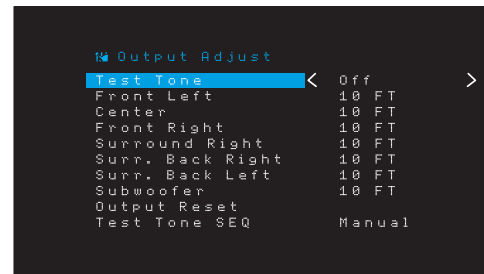

Toutes les enceintes du système vont s'afficher, ainsi que leurs paramètres de niveau respectifs. Vous pouvez régler le niveau de chaque enceinte sur une plage comprise entre -10 dB et +10 dB, par incréments de 1 dB.

Au cours des réglages, procédez de l'une des façons suivantes pour mesurer le niveau des canaux :

- Utilisez de préférence un calibre de niveau de pression acoustique portable réglé sur une pondération C et une échelle lente. Réglez chaque enceinte de sorte que le calibre affiche une valeur de 75 dB lors de l'exécution de la tonalité de test intégrée de l'AVR.
- À l'oreille. Réglez les niveaux afin que le niveau sonore de la tonalité de test vous semble équivalent sur toutes les enceintes.

Pour régler les niveaux à l'aide de la tonalité de test interne de l'AVR, sélectionnez le paramètre Test Tone (Tonalité de test) à l'aide des touches gauche/droite. Ensuite sélectionnez le paramètre Test Tone SEQ (SÉQUENCE de tonalité de test) pour sélectionner entre Auto (Automatique) et Manual (Manuel) :

Auto (Automatique) : la tonalité de test parcourt automatiquement toutes les enceintes, comme l'indique la barre de sélection. Utilisez les touches gauche/droite pour régler le niveau d'une enceinte lorsque la tonalité de test s'arrête dessus. Utilisez les touches haut/bas pour déplacer le curseur vers une autre ligne ; la tonalité de test suit le curseur. Pour arrêter la tonalité de test, utilisez les touches Haut/Bas pour déplacer le curseur hors de la zone de la liste des enceintes affichée à l'écran.

Manual (Manuel) : la tonalité de test est émise sur l'enceinte actuellement sélectionnée uniquement jusqu'à ce que vous utilisiez les touches haut/bas pour la déplacer vers une autre enceinte. Utilisez les touches gauche/droite pour régler le niveau de l'enceinte sur laquelle est émise la tonalité de test.

Si vous écoutez une source externe pendant le réglage de vos niveaux de sortie, réglez Test Tone (Tonalité de test) sur Off (Désactivé), utilisez les touches haut/bas pour accéder à chaque enceinte, puis réglez leur niveau à l'aide des touches gauche/droite pendant la lecture de la source.

REMARQUE : si vous utilisez un calibre de niveau de pression acoustique portable avec un appareil source externe, notamment un disque de test ou une sélection audio, activez-le et réglez la commande de volume principale de l'AVR jusqu'à ce que le calibre indique 75 dB. Réglez alors les niveaux d'enceinte individuels.

Output Reset (Réinitialisation de la sortie) : pour réinitialiser tous les niveaux à leurs valeurs par défaut de 0dB, faites défiler la liste jusqu'à cette ligne et appuyez sur la touche OK.

Lorsque vous avez terminé de régler les niveaux des enceintes, notez les réglages dans le Tableau A3 de l'Annexe. Ensuite, appuyez sur la touche Back/Exit (Retour/Quitter).

Remarques concernant le réglage du volume des enceintes des systèmes cinéma maison :

Bien que le réglage du volume des enceintes de votre système relève de vos préférences personnelles, voici quelques conseils qui peuvent vous être utiles :

- Pour les films et les programmes musicaux vidéo, vous devez tenter de créer un champ sonore enveloppant et réaliste qui vous plonge dans le film ou l'émission musicale sans dévier votre attention de l'action à l'écran.
- Pour les enregistrements musicaux multicanal, certains producteurs créent un champ sonore qui place les musiciens autour de vous ; d'autres créent un champ sonore qui place les musiciens face à vous, avec une ambiance plus subtile dans les enceintes ambiophoniques (comme si vous étiez dans une salle de concert).
- Dans la plupart des bandes-son à 5.1 canaux, et 7.1 canaux, les enceintes ambiophoniques ne sont pas aussi puissantes ou actives que les enceintes avant. Régler les enceintes ambiophoniques de façon à ce qu'elles soient toujours aussi puissantes que les enceintes avant risque de rendre difficile la compréhension des dialogues et de reproduire certains effets sonores beaucoup trop fort.

Remarques concernant le volume du caisson de graves :

- Le volume du caisson de graves qui convient aux sources musicales est parfois trop élevé pour les films, tandis que la configuration idéale pour les films est très silencieuse pour la musique. Lorsque vous réglez le volume du caisson de graves, écoutez des sources musicales et des films dotés de graves puissantes afin de trouver un « équilibre » qui convient aux deux sources.
- Si votre caisson de graves est trop ou pas assez puissant, essayez de le changer de place. Le fait de placer le caisson de graves dans un angle tend toujours à augmenter la sortie des graves et son positionnement loin des murs ou des angles tend à réduire cet effet.

AVR 1710/AVR 171 uniquement : écouter dans la Zone 2.

Lorsque le système multizone est utilisé, vous pouvez bénéficier d'une présentation excitante de cinéma maison 5.1 canaux dans la principale zone d'écoute, pendant que les autres écoutent le même programme sur une source complètement différente dans une autre pièce. Référez-vous à la section *Installation d'un système multizone*, à la page 19, pour plus d'informations sur l'installation.

Vous configurez et activez le système Multizone de votre AVR à partir du menu Zone 2 à l'écran. Appuyez sur la touche OSD/Menu et accédez à la ligne de la Zone 2. Appuyez sur la touche OK pour afficher le menu Zone 2.

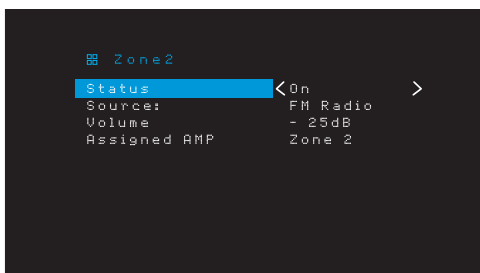

Status (État) : cette ligne vous permet d'activer ou de désactiver la Zone 2.

Source : cette ligne vous permet de sélectionner l'entrée de la source pour la Zone 2. Vous pouvez sélectionner une source différente de celle qui est en cours d'utilisation dans la principale zone d'écoute. Toutefois, si la même source a été sélectionnée pour la zone d'écoute principale et la Zone 2, les auditeurs qui sont dans les deux zones vont entendre le même contenu.

Seules les sources audio analogiques sont disponibles pour la Zone 2. Pour écouter les périphériques numériques comme un lecteur CD dans la Zone 2, suivez les étapes suivantes :

1. En plus de la connexion audio numérique, connectez les sorties audio analogiques du périphérique source sur l'AVR. Notez dans le Tableau A5 à la page 39 pour enregistrer l'ensemble de sorties analogiques que vous avez utilisées.
2. Utilisez la touche Audio Input (Entrée audio) sur le panneau avant de l'AVR pour sélectionner l'entrée audio analogique (laissez le paramètre Audio pour le périphérique sources dans le menu Source Setup (Configuration de la source) défini sur l'entrée numérique).

Remarques sur l'écoute dans la Zone 2 :

- Bien que vous puissiez écouter l'iPod ou l'USB comme une source dans la Zone 2, vous ne pouvez pas démarrer la lecture de l'iPod ou de l'USB à partir cette Zone 2. Vous d'abord sélectionner iPod ou USB comme une source dans la Zone 1 et commencer la lecture d'une piste ou d'une liste de lecture à partir de là. Ensuite, vous pouvez sélectionner iPod comme source de la Zone 2 et commander la lecture à partir de la Zone 2 même si vous souhaitez basculer la Zone 1 vers une source différente.
- Seule l'une des sources internes de l'AVR (iPod, USB, vTuner, Network, AirPlay, DLNA DMR) peut être active à la fois dans les deux zones. Par exemple, si vous écoutez le vTuner comme source dans la Zone 1 et vous faites basculer la source dans la Zone 2 pour l'USB, le système va changer la source de la Zone 1 en USB (et vice versa). Pour écouter des sources différentes dans la Zone 1 et la Zone 2 au même moment, au moins une source doit représenter l'une des sources externes configurables de l'AVR (Cable/Sat (Câble/sat), Disc (disque), STB ou TV (TV)) qui est connectée sur l'une des entrées audio analogiques, ou sur l'une des sources radio terrestre de l'AVR (FM ou AM).

Volume (Volume) : mettez cette ligne en surbrillance et utilisez les touches Gauche/Droite pour contrôler le volume de la Zone 2.

Assigned AMP (AMP affecté) : cette ligne vous permet d'affecter les canaux de l'AMP affecté à la « Zone 2 » pour un fonctionnement multizone (référez-vous à la rubrique *Nombre d'enceintes*, à la page 31). Lorsque cette ligne est définie sur la Zone 2, vous pouvez configurer la pièce d'écoute principale pour un maximum de 5.1 canaux uniquement.

Pour utiliser la télécommande afin de contrôler le son dans la Zone 2, appuyez sur la touche Zone 2 de la télécommande. Les touches du volume, de coupure du son, et de sélection de la source vont contrôler le son dans la zone 2 et la touche Zone 2 va s'allumer chaque fois que vous appuyez sur une touche pour indiquer que la télécommande est en mode de contrôle de la Zone 2. Appuyez de nouveau sur la touche Zone 2 pour ramener la télécommande en mode de contrôle de la zone d'écoute principale.

Paramètres du système

Le menu System Settings (Paramètres du système) de l'AVR permet de personnaliser de nombreuses fonctionnalités du système. Appuyez sur la touche OSD/Menu et explorez la ligne System (Système). Appuyez sur la touche OK pour afficher le menu System Settings (Paramètres du système).

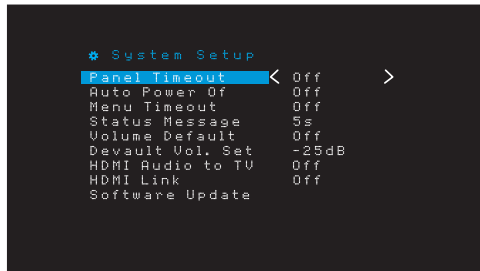

Panel Timeout (Temporisation au niveau du panneau) : ce paramètre vous permet de configurer l'affichage du panneau avant de l'AVR de telle façon qu'il s'éteigne automatiquement après qu'il soit resté allumé pendant une période prédéfinie (3 - 10 secondes) chaque fois que vous utilisez une télécommande. Réglez ce option sur « Off » (« Désactivé ») pour que l'affichage reste continuellement actif.

Auto Power Off (Mise hors tension automatique) : ce paramètre vous permet de configurer l'AVR automatiquement de telle façon qu'il bascule en mode Off (mise hors tension) après qu'il ait été en mode Sleep (Veille) pendant une période prédéfinie (1 - 8 heures). Reportez-vous à la rubrique *Touche/voyant de mise sous tension*, à la page 4 pour plus d'informations. Il permet également à l'AVR de basculer automatiquement en mode Sleep (Veille) après avoir été allumé pendant une période prédéfinie. Notez qu'il ne va pas passer en mode veille de cette façon si l'un des Connecteurs numériques audio est sélectionné comme Entrée audio de la source active. Pour plus informations, reportez-vous à la rubrique Configuration de la source, à la page 23.

Menu Timeout (Menu Temporisation) : ce paramètre vous permet de définir le laps de temps (20 - 50 secondes) pendant lequel un écran de menu restera allumé après le dernier réglage. Définissez ce paramètre sur « Off » (« Désactivé ») pour que les menus restent activés continuellement jusqu'à ce que vous appuyiez sur la touche OSD/Menu.

Status Message (Message sur l'état) : lorsque l'AVR est mis en marche, si le volume est ajusté, si la source est modifiée ou si un changement au niveau du signal d'entrée est enregistré, un message sur l'état va s'afficher sur l'écran du téléviseur. Sélectionnez la durée d'affichage du message, entre 2 et 10 secondes, avec une valeur par défaut de 3 secondes. Sélectionnez « Off » (désactivé) si vous ne souhaitez pas voir ces messages sur l'écran du téléviseur (ils vont encore apparaître sur l'affichage des messages du panneau avant de l'AVR).

Volume Default (Niveau de volume par défaut) et Default Volume Set (Réglage du volume par défaut) : ces deux réglages sont utilisés conjointement pour programmer le niveau de volume que l'AVR sélectionnera automatiquement après chaque mise sous tension. Définissez « Volume Default » (Niveau de volume par défaut) sur « On » (Activé), puis réglez « Default Volume Setting » (Réglage du volume par défaut) sur le volume de mise sous tension souhaité. Lorsque vous réglez « Volume Default » (Niveau de volume par défaut) sur « Off » (Désactivé), le dernier niveau de volume sélectionné avant la mise hors tension est utilisée.

HDMI Audio to TV (Audio HDMI vers téléviseur) : ce réglage indique si les signaux audio HDMI sont transmis au dispositif d'affichage via le connecteur de sortie moniteur HDMI. En mode de fonctionnement normal, laissez ce réglage sur « Off » (Désactivé) pour diffuser le son via l'AVR. Pour utiliser le téléviseur sans le système cinéma maison, définissez ce réglage sur « On » (Activé).

HDMI Link (Lien HDMI) : ce réglage permet la communication des informations de contrôle entre les périphériques HDMI de votre système. Activez ce réglage pour permettre la communication des informations de contrôle entre les périphériques HDMI. Désactivez-le pour ne pas autoriser cette communication

Software Update (Mise à jour du logiciel) : dès la publication d'un logiciel de mise à niveau de l'AVR, des instructions d'installation sont mises à disposition à la section Support produits du site Web ou auprès du service clientèle de Harman Kardon. Le moment venu, vous pourrez utiliser ce sous-menu pour installer la mise à niveau du logiciel.

IMPORTANT : pendant la mise à niveau du logiciel, ne mettez pas l'AVR hors tension et n'utilisez aucune de ses commandes. Vous risqueriez de provoquer des dommages irréversibles.

Minuterie de veille

Lorsque la minuterie de veille est activée, l'AVR peut fonctionner pendant 90 minutes maximum, puis il se met automatiquement hors tension.

Appuyez sur la touche Sleep (Veille) et entrez le temps au bout duquel Arrêter s'affiche. Appuyez successivement sur cette touche pour augmenter la durée de lecture à 10 minutes, avec un maximum de 90 minutes. Sélectionnez le réglage « SLEEP OFF » (Minuterie désactivée) pour désactiver la minuterie de veille.

Une fois la minuterie de veille réglée, la luminosité de l'affichage du panneau avant est automatiquement réduite de moitié.

Si vous appuyez sur la touche Sleep (Veille) après avoir défini le délai, le temps restant s'affiche. Appuyez à nouveau sur cette touche pour modifier le délai.

L'affichage du panneau avant va effectuer un compte à rebours pendant les 10 dernières secondes avant de basculer en mode Veille. L'activation d'une touche quelconque pendant ce compte à rebours va annuler le processus et désactiver la minuterie de mise en veille.

Réinitialisation du processeur

Si l'AVR ne fonctionne pas correctement après une coupure de courant, débranchez le cordon d'alimentation pendant au moins 3 minutes. Rebranchez le cordon et remettez l'AVR sous tension. Si cette procédure est inefficace, réinitialisez le processeur de l'AVR en procédant comme suit.

REMARQUE : la réinitialisation du processeur efface toutes les configurations effectuées par l'utilisateur, notamment les réglages de résolution vidéo, les réglages des enceintes ainsi que les préréglages du syntoniseur. Après une réinitialisation, recommencez tous les réglages à partir des notes prises dans les fiches techniques de l'Annexe.

Pour réinitialiser le processeur de l'AVR :

1. Appuyez sur le bouton de mise sous/hors tension du panneau avant plus de trois secondes pour mettre l'AVR hors tension (le voyant d'alimentation passe à l'orange).
2. Maintenez enfoncé le bouton de sélection de la Catégorie du mode ambiophonique sur le panneau avant pendant au moins 5 secondes avant jusqu'à ce que le message « RESET » (Réinitialisation) apparaisse sur l'affichage du panneau avant.

REMARQUE : après avoir effectué la réinitialisation du processeur, patientez au moins 1 minute avant d'appuyer sur les touches de sélection de la source.

Si l'AVR ne fonctionne toujours pas correctement après une réinitialisation du processeur, contactez un centre de services agréé Harman Kardon pour obtenir de l'aide. Pour localiser un centre de services agréé, consultez notre site Web à l'adresse www.harmankardon.com.

Problème	Cause	Solution
L'appareil ne fonctionne pas	<ul style="list-style-type: none"> • pas d'alimentation CA 	<ul style="list-style-type: none"> • Vérifiez que le cordon d'alimentation est branché à une prise secteur en état de fonctionnement • Vérifiez si la prise CA est contrôlée par un interrupteur
L'affichage du panneau avant s'illumine, mais il n'y a ni son ni image	<ul style="list-style-type: none"> • Connexion d'entrée intermittente • Le son est coupé • Le volume est réglé sur un niveau faible 	<ul style="list-style-type: none"> • Vérifiez toutes les connexions des entrées et des enceintes • Appuyez sur la touche MUTE (Coupure du son) • Augmentez le volume
Les enceintes n'émettent aucun son	<ul style="list-style-type: none"> • L'amplificateur est en mode de protection, sans doute à cause d'un court-circuit • L'amplificateur est en mode de protection à cause de problèmes internes 	<ul style="list-style-type: none"> • Vérifiez que tous les fils d'enceinte sont correctement raccordés au niveau des enceintes et au niveau de l'AVR • Contactez votre centre de réparations local Harman Kardon
Les enceintes centrale et ambiophonique n'émettent aucun son	<ul style="list-style-type: none"> • Mode ambiophonique incorrect • La source du programme est en mode mono • Configuration incorrecte des enceintes • La source du programme est en mode stéréo 	<ul style="list-style-type: none"> • Sélectionnez un mode ambiophonique autre que stéréo • Les programmes mono ne contiennent aucune information ambiophonique • Vérifiez la configuration des enceintes dans le menu de configuration • Il est possible que le décodeur ne crée pas d'informations de canal central ou ambiophonique à partir de programmes stéréo non codés
L'appareil ne répond pas aux commandes de la télécommande	<ul style="list-style-type: none"> • Les piles de la télécommande sont usées • Le capteur de télécommande est obstrué 	<ul style="list-style-type: none"> • Remplacez les piles de la télécommande • Vérifiez que le capteur de télécommande situé sur le panneau de l'AVR est dans le champ de portée de la télécommande
Bruit de fond intermittent dans le tuner	<ul style="list-style-type: none"> • Interférences locales 	<ul style="list-style-type: none"> • Éloignez l'AVR ou l'antenne des ordinateurs, lampes fluorescentes, moteurs ou autres appareils électriques
(AVR 1710/AVR 171 uniquement) : les paramètres des enceintes ambiophoniques arrière ne sont pas accessibles, et la tonalité d'essai ne passe pas par les enceintes ambiophoniques arrière.	<ul style="list-style-type: none"> • Le mode multizone a été sélectionné/les canaux AMP affectés ont été assignés à la Zone 2 	<ul style="list-style-type: none"> • Utilisez le menu Configuration des enceintes pour réaffecter l'AMP affecté aux canaux ambiophoniques arrière gauche et droit.
Impossible d'activer le mode de programmation de la télécommande	<ul style="list-style-type: none"> • Vous n'avez pas appuyé sur la touche de sélection de source pendant au moins 3 secondes 	<ul style="list-style-type: none"> • Veillez à maintenir enfoncée la touche de sélection de source pendant au moins 3 secondes
Les touches de la télécommande s'allument, mais l'AVR ne répond pas	<ul style="list-style-type: none"> • La télécommande en mode Zone 2 	<ul style="list-style-type: none"> • Appuyez sur la touche Zone 2 (la touche ne va pas s'activer lorsque la télécommande est en mode de commande Zone 1).
Impossible d'établir une connexion réseau	<ul style="list-style-type: none"> • La programmation du réseau de l'AVR doit être redémarrée 	<ul style="list-style-type: none"> • Arrêtez l'AVR, et remettez-le en marche

Vous trouverez d'autres informations sur la résolution de possibles problèmes liés à votre AVR et à l'installation dans la liste « Frequently Asked Questions » (Foire aux questions) de la section Support produits de notre site Web : www.harmankardon.com

Caractéristiques techniques

Section audio

Puissance stéréo :	AVR 1710/AVR 171 : 100 W par canal, deux canaux convertis en 6/8 ohms, 1 kHz < 0,9% DHT AVR 1610/AVR 161 : 85W par canal, deux canaux convertis en 6/8 ohms, 1 kHz < 0,9% DHT
Puissance multicanal :	AVR 1710/AVR 171 : 100W par canal, deux canaux convertis en 6/8 ohms, 1 kHz < 0,9% DHT AVR 1610/AVR 161 : 85W par canal, deux canaux convertis en 6/8 ohms, 1 kHz < 0,9% DHT
Sensibilité/impédance d'entrée :	250 mV/27 ohms
Rapport signal sur bruit (IHF-A) :	100 dB
Séparation du canal adjacent au système ambiophonique :	Dolby Pro Logic/DPLII : 40 dB Dolby Digital : 55dB DTS : 55 dB
Réponse en fréquence (@ 1W) :	10Hz – 130kHz (+0dB/-3dB)
Haute capacité de courant instantané (HCC) :	±40 ampères (AVR 1710/AVR 171) ; ±29 ampères (AVR 1610/AVR 161)
Distorsion d'intermodulation transitoire (DIM) :	Non mesurable
Slew rate :	40V/µsec

Section tuner FM

Plage de fréquences :	87,5 – 108,0MHz
Sensibilité utile (IHF) :	1,3 µV/13,2 dBf
Rapport signal sur bruit (mono/stéréo) :	70 dB/68 dB
Distorsion (mono/stéréo) :	0,2 %/0,3 %
Séparation stéréo :	40 dB à 1 kHz
Sélectivité (±400kHz) :	70 dB
Réjection de la fréquence image :	80 dB
Réjection de la fréquence intermédiaire :	80 dB

Section tuner AM

Plage de fréquences :	520 – 1710kHz (AVR 1710/AVR 1610) 522 – 1620kHz ((AVR 170/AVR 160)
Rapport signal sur bruit :	38 dB
Sensibilité utile (boucle) :	500 µV
Distorsion (1 kHz, 50 % mod.) :	1,0%
Sélectivité (±10kHz) :	30 dB

Section Bluetooth

Plage de fréquences :	2402MHz - 2480MHz
Puissance du transmetteur :	0-4dBm
Modulation :	GFSK, π/4-DQPSK, 8-DPSK
Fonctions :	Lecture audio en continu, prend en charge le Bluetooth 3.0, A2DP v1.2, AVRCP v1.4

Section vidéo

Format TV :	NTSC (AVR 1710/AVR 1610) ; PAL (AVR 171/AVR 161)
Niveau/impédance d'entrée :	1 Vp-p/75 ohms
Niveau/impédance de sortie :	1 Vp-p/75 ohms
Réponse en fréquence vidéo (vidéo composite) :	10Hz – 8MHz (-3dB)
HDMI :	HDMI 1.4 avec une dérivation 4k x 2k

Caractéristiques techniques générales

Système électrique :	120V AC/60Hz (AVR 1710/AVR 1610) ; 220V – 240V AC/50Hz – 60Hz (AVR 171/ AVR 161)
Consommation électrique :	<0,5W (en veille) ; 510W maximum (AVR 1710/AVR 171) ; 450W maximum (AVR 1610/AVR 161)
Dimensions (L x H x P) :	17-5/16" x 4-3/4" x 11-3/16" (440mm x 121mm x 300mm)
Poids	(AVR 1710/AVR 171) : 11 lb (5,1kg) (AVR 1610/AVR 161) : 10 lb (4,6kg)

La profondeur inclut les molettes, les touches et les connexions terminales.
La hauteur inclut les supports et le châssis.

Annexe – Réglages par défaut, fiches techniques, codes de la télécommande

Tableau A1 – Connexions recommandées des composants sources

Type de périphérique	Source AVR	Connexion audio numérique	Connexion audio analogique	Connexions vidéo
Roku Streaming Stick ou autre périphérique portable ; périphérique compatible avec le HDMI	MHL (AVR 1710/AVR 171/AVR 1610/AVR 161)	HDMI 1/MHL	Analogique 1 ou 2	HDMI 1/MHL
DVD Audio/Vidéo, SACD, disque Blu-ray, lecteur DVD HD	Disc (Disque)	HDMI 2	Analogique 1 ou 2	HDMI 2
TV par câble, TV par satellite, TV haute définition ou autre périphérique qui émet des programmes télévisés	Cable/Sat (Câble/Satellite)	HDMI 3	Analogique 1 ou 2	HDMI 3
DVR ou décodeur satellite	STB (Décodeur)	HDMI 4	Analogique 1 ou 2	HDMI 4
Console de jeux vidéo	Game (Jeu)	HDMI 5	Analogique 1 ou 2	HDMI 5
N'importe quel périphérique audio ou vidéo, exemple, lecteur CD, caméscope, platine à cassette	Aux	Coaxial ou optique	Analogique 1 ou 2	Vidéo composite 1 ou 2 (non utilisé pour les périphériques uniquement audio)
Tout périphérique de lecture uniquement audio (ex. : lecteur, platine de cassette)	Audio	Coaxial ou optique	Analogique 1 ou 2	Aucun
iPod, iPhone, iPad ou USB memory stick	USB/iPod	USB	Non applicable	Non applicable

Tableau A2 – Réglages par défaut des enceintes/canaux

	Paramètres par défaut	Vos paramètres position 1	Vos paramètres position 2
Enceintes gauche/droite avant	ACTIVÉE		
Enceinte centrale	ACTIVÉE		
Enceintes ambiophoniques gauche/droite	ACTIVÉE		
Enceintes ambiophoniques arrière gauche/droite (AVR 1710/AVR 171 uniquement)	OFF (Désactivé)		
Caisson de graves	ACTIVÉE		
Fréquence du filtre des enceintes gauche/droite avant	100 Hz		
Fréquence du filtre de l'enceinte centrale	100 Hz		
Fréquence du filtre des enceintes ambiophoniques gauche/droite	100 Hz		
Fréquence du filtre des enceintes ambiophoniques arrière gauche/droite ou des enceintes en hauteur avant gauche/droite (AVR 1710/AVR 171 uniquement)	100 Hz		
Mode caisson de graves (si les enceintes avant ne sont pas réglées sur Large)	L/R+LFE (Gauche/droite + LFE)		
Niveau gauche avant	0dB		
Niveau central	0dB		
Niveau avant à droite	0dB		
Niveau ambiophonique à droite	0dB		
Niveau ambiophonique arrière à droite/avant en hauteur à gauche (AVR 1710/AVR 171 only)	0dB		
Niveau ambiophonique arrière à gauche/avant en hauteur à gauche (AVR 1710/AVR 171 only)	0dB		
Niveau ambiophonique à gauche	0dB		
Niveau du caisson de graves	0dB		

Tableau A3 – paramètres de retard par défaut

Position des enceintes	Distances qui séparent vos enceintes de la position d'écoute	Vos paramètres de retard position 1	Vos paramètres de retard position 2
Avant gauche	10 pieds (3 mètres)		
Centrale	10 pieds (3 mètres)		
Avant droite	10 pieds (3 mètres)		
Ambiophonique droite	10 pieds (3 mètres)		
Ambiophonique gauche	10 pieds (3 mètres)		
Niveau ambiophonique arrière à droite/avant hauteur à droite	10 pieds (3 mètres)		
Niveau ambiophonique arrière gauche/avant hauteur à gauche	10 pieds (3 mètres)		
Caisson de graves	10 pieds (3 mètres)		

Tableau A4 – Réglages des sources

	Cable/ Sat (Câble/ Satellite)	Disc (Disque)	MHL	Radio	Téléviseur	iPod/ USB	Réseau/ vTuner	Game (Jeu)	AUX	STB (Décodeur)	Audio	Bluetooth
Périphérique connecté						USB						Non applicable
Mode ambiophonique												
Entrée vidéo				Non applicable	Non applicable	Non applicable	Non applicable					Non applicable
Entrée audio				Radio	HDMI ARC	USB	Network (Réseau)					Bluetooth
Mode nocturne				Non applicable		Non applicable	Non applicable					Non applicable
Adjust Lip Sync (Régler la synchronisation labiale) :				Non applicable		Non applicable	Non applicable					Non applicable
Change Name (Changer le nom) :				Non applicable	Non applicable	Non applicable	Non applicable					Non applicable
Entrée Zone 2				Non applicable		Non applicable	Non applicable					Non applicable
Graves												
Aigus												

Tableau A5 – Paramètres HARMAN NSP

	Paramètres par défaut	Vos paramètres
Largeur de la scène	45	
Profondeur de la scène	30	

Tableau A6 – paramètres Dolby Pro Logic II Music

	Paramètres par défaut	Vos paramètres
Center Width (Largeur centrale)	3	
Dimension (Dimension)	0	
Panorama (Panoramique)	OFF (Désactivé)	

Tableau A7 – Codes de télécommande

Entrée source	Type de périphérique (s'il est modifié)	Marque du produit et code
Cable/Sat (Câble/Satellite)		
Disc (Disque)		
Téléviseur		
Game (Jeu)		
AUX		

Tableau A8 – Paramètres du système

Fonction	Par défaut	Vos paramètres
Temporisation au niveau du panneau	OFF (Désactivé)	
Mise hors tension automatique	8 heures	
Menu Temporisation	20 secondes	
Message sur l'état	5 secondes	
Volume Default (Niveau de volume par défaut)	OFF (Désactivé)	
Réglage du volume par défaut	-25dB	
HDMI Audio to TV (Audio HDMI vers téléviseur)	OFF (Désactivé)	
HDMI Link (Lien HDMI)	OFF (Désactivé)	

Tableau A9 – Paramètres de la Zone 2

Entrée source	Par défaut	Vos paramètres
État	OFF (Désactivé)	
Source	Cable/Sat (Câble/Satellite)	
Volume	-25dB	
Assigned AMP (AMP affecté)	Surround Back (Ambiophonie arrière)	

Tableau A10 – Modes ambiophoniques

Mode ambiophonique	Description	Train de bits ou signal entrant
Dolby Digital	Fournit jusqu'à cinq canaux audio indépendants et un canal d'effets de basses fréquences (LFE).	<ul style="list-style-type: none"> Dolby Digital 1/0/.0 ou .1, 2/0/.0 ou .1, 3/0/.0 ou .1, 2/1/.0 ou .1, 2/2/.0 ou .1, 3/2/.0 ou .1 Dolby Digital EX (reproduit en tant que 5.1) Dolby Digital Plus décodé et transmis via une connexion coaxiale ou optique
Dolby Digital EX	Une expansion de Dolby Digital 5.1 qui ajoute un canal arrière ambiophonique qui pourrait être reproduit via une ou deux enceintes ambiophoniques arrière. Peut être sélectionné manuellement lorsqu'un flux non EX Dolby Digital est détecté.	<ul style="list-style-type: none"> Dolby Digital EX Dolby Digital 2/2/.0 ou .1, 3/2/.0 ou .1
Dolby Digital Plus	Version améliorée de Dolby Digital (mieux codée), Dolby Digital Plus peut prendre en charge d'autres canaux discrets et la diffusion audio depuis Internet, et cela en restituant un son de meilleure qualité. Le matériel source peut être transmis via une connexion HDMI, ou décodé au format Dolby Digital ou PCM, puis transmis via le connecteur coaxial ou audio numérique optique.	<ul style="list-style-type: none"> Dolby Digital Plus via connexion HDMI (l'appareil source décode au format Dolby Digital lorsqu'une connexion coaxiale ou optique est utilisée)
Dolby TrueHD	Dolby TrueHD est une extension du son MLP Lossless™ le même format utilisé sur les disques DVD audio. Dolby TrueHD ajoute les fonctions détectées dans Dolby Digital, telles que les réglages du mode nocturne, tout en restituant un son sans perte audio qui reproduit fidèlement les enregistrements des studios d'enregistrement.	<ul style="list-style-type: none"> Disque Blu-ray ou DVD HD codé avec Dolby TrueHD, transmis via HDMI
Dolby Digital Stereo	Fournit un mixage réducteur à deux canaux des supports Dolby Digital.	<ul style="list-style-type: none"> Dolby Digital 1/0/.0 ou .1, 2/0/.0 ou .1, 3/0/.0 ou .1, 2/1/.0 ou .1, 2/2/.0 ou .1, 3/2/.0 ou .1 Dolby Digital EX
Dolby Pro Logic II Mode Group	Décodeur analogique qui dérive cinq canaux audio discrets principaux pleine gamme des sources matricielles codées en ambiance ou des sources analogiques à 2 canaux. Quatre variantes sont disponibles.	Voir ci-dessous
Dolby Pro Logic II Movie	Variante de Dolby Pro Logic II, optimisée pour les films et les émissions télévisées.	<ul style="list-style-type: none"> Dolby Digital 2.0 ou 2.1 Analogique (deux canaux) Tuner PCM (32kHz, 44.1kHz, 48kHz, 96kHz)
Dolby Pro Logic II Music	Variante de Dolby Pro Logic II, optimisée pour les sélections musicales. Permet le réglage des présentations de champ sonore en trois dimensions : <ul style="list-style-type: none"> Center Width (Largeur centrale) (règle la largeur de l'acoustique vocal) Dimension (Dimension) (règle la profondeur de l'acoustique vocal) Panorama (Panoramique) (règle l'effet ambiophonique enveloppant) 	<ul style="list-style-type: none"> Dolby Digital 2.0 ou 2.1 Analogique (deux canaux) Tuner PCM (32kHz, 44.1kHz, 48kHz, 96kHz)
Dolby Pro Logic	Variante de Dolby Pro Logic II, qui amplifie l'utilisation des canaux ambiophoniques et du caisson de graves pour une immersion totale dans un jeu vidéo.	<ul style="list-style-type: none"> Dolby Digital 2.0 ou 2.1 Analogique (deux canaux) Tuner PCM (32kHz, 44.1kHz, 48kHz, 96kHz)
Dolby Pro Logic II Game	Version originale de Dolby Pro Logic qui transmettait un signal mono contenant des informations inférieures à 7 kHz aux canaux ambiophoniques.	<ul style="list-style-type: none"> Dolby Digital 2.0 ou 2.1 Analogique (deux canaux) Tuner PCM (32kHz, 44.1kHz, 48kHz, 96kHz)
Dolby Pro Logic IIx Mode Group (AVR 1710/AVR 171 uniquement)	Une expansion de Dolby Pro Logic II qui ajoute un canal arrière ambiophonique qui pourrait être reproduit via une ou deux enceintes ambiophoniques arrière. Les modes Dolby Pro Logic IIx pourraient être sélectionnés non seulement avec des trains de bits Dolby Digital, mais, grâce au post-processeur de l'AVR, ils peuvent également être utilisés avec certains trains de bits DTS pour ajouter un canal ambiophonique arrière aux modes 5.1.	Voir ci-dessous

Tableau A10 – Modes ambiophoniques - suite

Mode ambiophonique	Description	Train de bits ou signal entrant
Dolby Pro Logic IIx Music (AVR 1710/AVR 171 uniquement)	Ce mode est semblable à Dolby Pro Logic II Movie, avec un canal ambiophonique arrière ajouté.	<ul style="list-style-type: none"> • Dolby Digital 2/0/0 ou .1, 2/2/0 ou .1, 3/2/0 ou .1, EX • Analogique (deux canaux) • Tuner • PCM (32kHz, 44.1kHz, 48kHz, 96kHz)
Dolby Pro Logic IIx Music (AVR 1710/AVR 171 uniquement)	Ce mode est semblable à Dolby Pro Logic II Music, y compris la disponibilité de la largeur centrale, de la dimension et des réglages panoramiques. Dolby Pro Logic IIx Music ajoute un canal ambiophonique arrière.	<ul style="list-style-type: none"> • Dolby Digital 2/0/0 ou .1, 2/2/0 ou .1, 3/2/0 ou .1, EX • Analogique (deux canaux) • Tuner • PCM (32kHz, 44.1kHz, 48kHz, 96kHz)
Dolby Pro Logic IIx Game (AVR 1710/AVR 171 uniquement)	Ce mode est semblable à Dolby Pro Logic II Game, avec l'avantage supplémentaire que représente un canal ambiophonique arrière..	<ul style="list-style-type: none"> • Dolby Digital 2/0/0 ou .1 • Analogique (deux canaux) • Tuner • PCM (32 kHz, 44,1 kHz ou 48 kHz)
Dolby Pro Logic IIz (AVR 1710/AVR 171 uniquement)	Une expansion de Dolby Pro Logic II qui ajoute les canaux en hauteur avant, à gauche et à droite, lesquels sont reproduits via deux enceintes avant en hauteur, montées au-dessous et à l'extérieur des enceintes avant gauche et droite.	<ul style="list-style-type: none"> • Dolby Digital 2/0/0 ou .1, 2/2/0 ou .1, 3/2/0 ou .1, EX • Analogique (deux canaux) • Tuner • PCM (32kHz, 44.1kHz, 48kHz, 96kHz)
Enceinte virtuelle	Simule un système à 5.1 canaux lorsque votre système dispose uniquement de deux enceintes et que vous souhaitez obtenir un champ sonore plus enveloppant.	<ul style="list-style-type: none"> • Dolby Digital • Analogique (deux canaux) • Tuner • PCM (32 kHz, 44,1 kHz ou 48 kHz)
DTS Digital	À l'aide d'une méthode de codage/décodage différente de Dolby Digital, DTS Digital fournit également jusqu'à cinq canaux principaux discrets, plus un canal LFE.	<ul style="list-style-type: none"> • DTS 1/0/0 ou .1, 2/0/0 ou .1, 3/0/0 ou .1, 3/1/0 ou .1, 2/2/0 ou .1, 3/2/0 ou .1 • DTS-ES Matrix (reproduit en tant que 5.1) • DTS-ES Discrete (reproduit en tant que 5.1)
DTS-HD	DTS-HD est un format audio haute définition qui complète la vidéo haute définition détectée sur les disques Blu-ray et DVD HD. Il est transmis à l'aide d'un cœur DTS doté d'extensions haute résolution. Même lorsque seul le son ambiophonique DTS 5.1 est souhaité (ou disponible, si le système multizone est utilisé), la plus grande capacité des disques haute résolution permet de restituer le son DTS à une cadence deux fois plus élevée que celle des disques DVD vidéo.	<ul style="list-style-type: none"> • Disques Blu-ray ou DVD HD codés avec les modes DTS-HD, transmis via une connexion HDMI
DTS-HD Master Audio	La technologie DTS-HD Master Audio permet de reproduire bit par bit les enregistrements des studios dans les canaux 7.1 pour des performances d'une très grande précision.	<ul style="list-style-type: none"> • Disques Blu-ray ou DVD HD codés avec la technologie DTS-HD Master Audio, transmis via une connexion HDMI
DTS-ES Matrix	L'ambiophonie DTS étendue ajoute un seul canal ambiophonique arrière au son ambiophonique numérique DTS 5.1. La version Matrix inclut les informations « matricées » du canal ambiophonique arrière dans les canaux ambiophoniques gauche et droit (côté) pour la compatibilité des systèmes avec les canaux 5.1.	<ul style="list-style-type: none"> • DTS-ES Matrix
DTS-ES Discrete	DTS-ES Discrete est un autre mode ambiophonique étendu qui ajoute un canal ambiophonique arrière, mais ces informations sont encodées discrètement sur le disque et ne sont pas dérivées des informations contenues dans les canaux ambiophoniques.	<ul style="list-style-type: none"> • DTS-ES Discrete
DTS Stereo	Effectue un mixage réducteur à deux canaux des supports DTS Digital ou une présentation ambiophonique encodée par matrice.	<ul style="list-style-type: none"> • DTS 1/0/0 ou .1, 2/0/0 ou .1, 3/0/0 ou .1, 3/1/0 ou .1, 2/2/0 ou .1, 3/2/0 ou .1 • DTS 96/24 • DTS-ES Matrix • DTS-ES Discrete

Tableau A10 – Modes ambiophoniques - suite

Mode ambiophonique	Description	Train de bits ou signal entrant
DTS Neo:6 Mode Groupe	Le traitement analogique DTS Neo:6 est disponible avec les signaux DTS et DTS 96/24 et des signaux PCM ou analogiques à deux canaux pour créer une présentation à 3, 5 ou 6 canaux.	Voir ci-dessous
DTS Neo:6 Cinema	Selon le nombre d'enceintes de votre système, sélectionnez les modes de 3, 5 ou 6 canaux, améliorés pour les présentations vidéo ou les films.	<ul style="list-style-type: none"> • DTS 2/2/.0 ou .1, 3/2/.0 ou .1 • DTS 96/24 • Analogique (deux canaux) • PCM (32 kHz, 44,1 kHz ou 48 kHz)
DTS Neo:6 Music	Disponible uniquement en modes 5 et 6 canaux, crée une présentation ambiophonique adaptée pour les enregistrements de la musique.	<ul style="list-style-type: none"> • DTS 2/2/.0 ou .1, 3/2/.0 ou .1 • DTS 96/24 • Analogique (deux canaux) • PCM (32 kHz, 44,1 kHz ou 48 kHz)
HARMAN NSP	technologie exclusive de HARMAN, NSP utilise un traitement numérique sophistiqué pour offrir un son tridimensionnel véritablement naturel à partir des sources stéréo conventionnelles à 2 canaux comme les CD et les émissions stéréo. Tout en préservant le timbre original de l'enregistrement et une balance spatiale HARMAN NSP crée un environnement d'écoute simulé, qui s'adapte automatiquement au type de programme que vous écoutez. Les réglages sont disponibles pour la taille de l'espace simulé et pour le réglage dynamique et automatique de l'espace simulé par le NSP pour compléter la source du programme.	<ul style="list-style-type: none"> • Analogique (deux canaux) • Tuner • PCM (32kHz, 44,1kHz, 48kHz, 96kHz)
5-Channel Stereo	Ce mode est utile pour les fêtes, les informations des canaux gauche et droit sont restituées sur les enceintes avant et avant et ambiophonique des deux côtés, alors que l'enceinte centrale reproduit les sons mono.	<ul style="list-style-type: none"> • Analogique (deux canaux) • Tuner • PCM (32kHz, 44,1kHz, 48kHz, 96kHz)
Stéréo 7 canaux (AVR 1710/AVR 171 uniquement)	Étend la présentation stéréo à 5 canaux pour inclure les canaux ambiophoniques arrière.	<ul style="list-style-type: none"> • Analogique (deux canaux) • Tuner • PCM (32kHz, 44,1kHz, 48kHz, 96kHz)
2-Channel Stereo	Ce mode désactive tout traitement ambiophonique et reproduit un signal pur à deux canaux ou effectue un mixage réducteur du signal multicanal. Le signal est numérisé et les réglages de gestion des graves sont appliqués ; ce mode peut donc être utilisé avec un caisson de graves.	<ul style="list-style-type: none"> • Analogique (à deux canaux ; mixage réducteur DSP disponible pour le signal multicanal) • Tuner • PCM (32kHz, 44,1kHz, 48kHz, 96kHz)

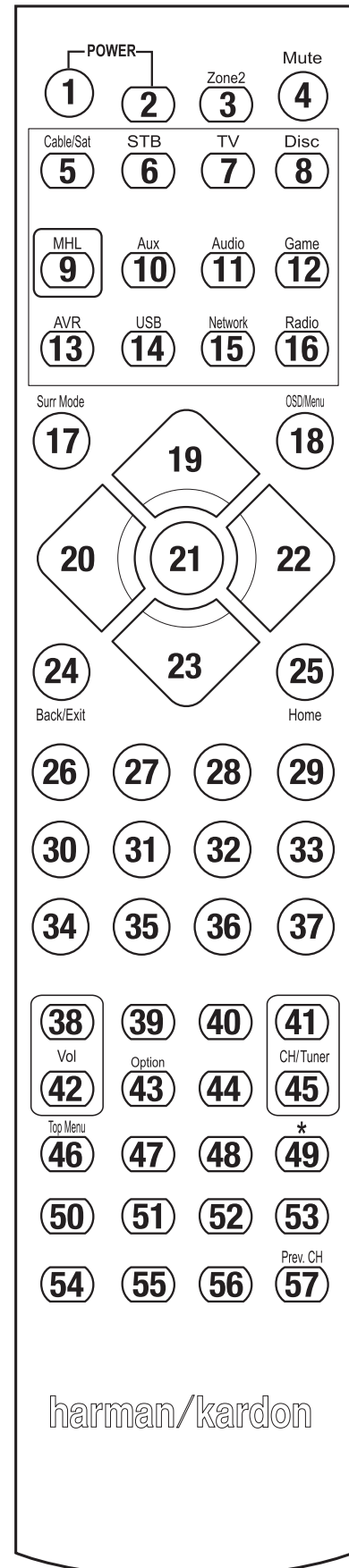

Référez-vous aux touches numériques lorsque vous utilisez la liste des fonctions du Tableau A11.

Tableau A11 – Liste des fonctions de la télécommande

N°	Nom du bouton	AVR	Radio		RÉSEAU/TUNER	Blu-ray/DVD	Serveur multimédia DMC1000	Téléviseur	USB/iPod
			FM	AM					
01	Mise en marche de l'AVR	Mise en marche de l'AVR	Mise en marche de l'AVR	Mise en marche de l'AVR	Mise en marche de l'AVR	Mise en marche de l'AVR	Mise en marche de l'AVR	Mise en marche de l'AVR	Mise en marche de l'AVR
02	Mise hors tension de l'AVR	Mise hors tension de l'AVR	Mise hors tension de l'AVR	Mise hors tension de l'AVR	Mise hors tension de l'AVR	Mise hors tension de l'AVR	Mise hors tension de l'AVR	Mise hors tension de l'AVR	Mise hors tension de l'AVR
03*	Zone 2	Basculement vers la Zone 2	Basculement vers la Zone 2	Basculement vers la Zone 2	Basculement vers la Zone 2	Basculement vers la Zone 2	Basculement vers la Zone 2	Basculement vers la Zone 2	Basculement vers la Zone 2
04	Coupure du son	Mise en sourdine de l'AVR	Mise en sourdine de l'AVR	Mise en sourdine de l'AVR	Mise en sourdine de l'AVR	Mise en sourdine de l'AVR	Mise en sourdine de l'AVR	Mise en sourdine de l'AVR	Mise en sourdine de l'AVR
05	Cable/Sat (Câble/Satellite)	Sélection de l'entrée	Sélection de l'entrée	Sélection de l'entrée	Sélection de l'entrée	Sélection de l'entrée	Sélection de l'entrée	Sélection de l'entrée	Sélection de l'entrée
06	STB (Décodeur)	Sélection de l'entrée	Sélection de l'entrée	Sélection de l'entrée	Sélection de l'entrée	Sélection de l'entrée	Sélection de l'entrée	Sélection de l'entrée	Sélection de l'entrée
07	Téléviseur	Sélection de l'entrée	Sélection de l'entrée	Sélection de l'entrée	Sélection de l'entrée	Sélection de l'entrée	Sélection de l'entrée	Sélection de l'entrée	Sélection de l'entrée
08	Disc (Disque)	Sélection de l'entrée	Sélection de l'entrée	Sélection de l'entrée	Sélection de l'entrée	Sélection de l'entrée	Sélection de l'entrée	Sélection de l'entrée	Sélection de l'entrée
09	MHL	Sélection de l'entrée	Sélection de l'entrée	Sélection de l'entrée	Sélection de l'entrée	Sélection de l'entrée	Sélection de l'entrée	Sélection de l'entrée	Sélection de l'entrée
10	Aux	Sélection de l'entrée	Sélection de l'entrée	Sélection de l'entrée	Sélection de l'entrée	Sélection de l'entrée	Sélection de l'entrée	Sélection de l'entrée	Sélection de l'entrée
11	Audio	Sélection de l'entrée	Sélection de l'entrée	Sélection de l'entrée	Sélection de l'entrée	Sélection de l'entrée	Sélection de l'entrée	Sélection de l'entrée	Sélection de l'entrée
12	Game (Jeu)	Sélection de l'entrée	Sélection de l'entrée	Sélection de l'entrée	Sélection de l'entrée	Sélection de l'entrée	Sélection de l'entrée	Sélection de l'entrée	Sélection de l'entrée
13	AVR	Sélection de l'entrée	Sélection de l'entrée	Sélection de l'entrée	Sélection de l'entrée	Sélection de l'entrée	Sélection de l'entrée	Sélection de l'entrée	Sélection de l'entrée
14	USB	Sélection de l'entrée	Sélection de l'entrée	Sélection de l'entrée	Sélection de l'entrée	Sélection de l'entrée	Sélection de l'entrée	Sélection de l'entrée	Sélection de l'entrée
15	Network (Réseau)	Sélection de l'entrée	Sélection de l'entrée	Sélection de l'entrée	Sélection de l'entrée	Sélection de l'entrée	Sélection de l'entrée	Sélection de l'entrée	Sélection de l'entrée
16	Radio	Sélection de l'entrée	Sélection de l'entrée	Sélection de l'entrée	Sélection de l'entrée	Sélection de l'entrée	Sélection de l'entrée	Sélection de l'entrée	Sélection de l'entrée
17	Modes ambiophoniques	Modes ambiophoniques	Modes ambiophoniques	Modes ambiophoniques	Modes ambiophoniques	Modes ambiophoniques	Modes ambiophoniques	Modes ambiophoniques	Modes ambiophoniques
18	OSD/Menu	Menu	Démarrage	Menu	Menu	Menu		Menu	Menu
19	Haut	Haut	Haut	Haut	Haut	Haut		Haut	Haut
20	Gauche	Gauche	Gauche	Gauche	Gauche	Gauche		Gauche	Gauche
21	OK	OK	Sélection	Entrée	Configuration	Sélection		Entrée	Configuration
22	Droite	Droite	Droite	Droite	Droite	Droite		Droite	Droite
23	Bas	Bas	Bas	Bas	Bas	Bas		Bas	Bas
24	Retour/Quitter	Dérivation	Effacer	Quitter/Annuler	Quitter	Quitter		Annulation	Quitter
25	Accueil	Accueil MHL							
26	1	1	1	1	1	1		1	1
27	2	2	2	2	2	2		2	2
28	3	3	3	3	3	3		3	3
29	4	4	4	4	4	4		4	4
30	5	5	5	5	5	5		5	5
31	6	6	6	6	6	6		6	6
32	7	7	7	7	7	7		7	7
33	8	8	8	8	8	8		8	8
34	Effacer		Effacer		Effacer	Quitter		Effacer	Effacer
35	9	9	9	9	9	9		9	9
36	0	0	0	0	0	0		0	0
37	Test								
38	Volume +	Volume +	Volume +	Volume +	Volume +	Volume +		Volume +	Volume +
39	Retard								
40	Veille	Veille	Veille	Veille	Veille	Veille		Veille	Veille
41	Canal/Page arrière	CH+	Recherche vers le haut	CH+	Page arrière	CH+	(+10)	CH+	Page arrière
42	Volume -	Volume -	Volume -	Volume -	Volume -	Volume -		Volume -	Volume -
43	Info/Option	Options	Options	Options	Options				Options
44	DIM								
45	Canal/Page suivante	CH-	Recherche vers le bas	CH-	Page suivante	CH-	Saut de disque	CH-	Page suivante
46	Scan préprogrammé								
47	Direct								
48	Mémoire	FAV				Répétition/TV en direct			
49	RDS								
50	Précédent		Avance au ralenti	Retour	Précédent	Je n'aime pas	SKIP DWN	Recherche vers le bas	Précédent
51	Rembobiner ◀◀		Précédent	Rembobiner ◀◀	Rembobiner ◀◀	Rembobiner ◀◀	Recherche R.	Rembobiner ◀◀	Rembobiner ◀◀
52	FF ▶▶	FF ▶▶	Suivant	FF ▶▶	FF ▶▶	FF ▶▶	Recherche F.	FF ▶▶	FF ▶▶
53	Suivant		Ralenti vers le haut	Relecture	Suivant	Fonction « Thumbs Up » (J'aime)	SKIP UP	Recherche vers le haut	Suivant
54	Menu supérieur								
55	Arrêt		Arrêt	Arrêt	Arrêt	Arrêt	Arrêt	Arrêt	Arrêt
56	Lecture ▶/Pause		Lecture ▶/Pause	Lecture ▶/Pause	Lecture ▶/Pause	Lecture ▶/Pause	Lecture ▶/Pause	Lecture ▶/Pause	Lecture ▶/Pause
57	Préc. Can			Préc. Can					

* AVR 1710/AVR 171 uniquement.

Tableau A11 – Liste des fonctions de la télécommande - suite

N°	Nom du bouton	Cable/Sat (Câble/Satellite)	Game (Jeu)	DVR			AUX	
				HDTV	PVD	TIVO	CD	VCR
01	Mise en marche de l'AVR	Mise en marche de l'AVR	Mise en marche de l'AVR	Mise en marche de l'AVR	Mise en marche de l'AVR	Mise en marche de l'AVR	Mise en marche de l'AVR	Mise en marche de l'AVR
02	Mise hors tension de l'AVR	Mise hors tension de l'AVR	Mise hors tension de l'AVR	Mise hors tension de l'AVR	Mise hors tension de l'AVR	Mise hors tension de l'AVR	Mise hors tension de l'AVR	Mise hors tension de l'AVR
03*	Zone 2	Basculement vers la Zone 2	Basculement vers la Zone 2	Basculement vers la Zone 2	Basculement vers la Zone 2	Basculement vers la Zone 2	Basculement vers la Zone 2	Basculement vers la Zone 2
04	Coupure du son	Mise en sourdine de l'AVR	Mise en sourdine de l'AVR	Mise en sourdine de l'AVR	Mise en sourdine de l'AVR	Mise en sourdine de l'AVR	Mise en sourdine de l'AVR	Mise en sourdine de l'AVR
05	Cable/Sat (Câble/Satellite)	Sélection de l'entrée	Sélection de l'entrée	Sélection de l'entrée	Sélection de l'entrée	Sélection de l'entrée	Sélection de l'entrée	Sélection de l'entrée
06	STB (Décodeur)	Sélection de l'entrée	Sélection de l'entrée	Sélection de l'entrée	Sélection de l'entrée	Sélection de l'entrée	Sélection de l'entrée	Sélection de l'entrée
07	Téléviseur	Sélection de l'entrée	Sélection de l'entrée	Sélection de l'entrée	Sélection de l'entrée	Sélection de l'entrée	Sélection de l'entrée	Sélection de l'entrée
08	Disc (Disque)	Sélection de l'entrée	Sélection de l'entrée	Sélection de l'entrée	Sélection de l'entrée	Sélection de l'entrée	Sélection de l'entrée	Sélection de l'entrée
09	MHL	Sélection de l'entrée	Sélection de l'entrée	Sélection de l'entrée	Sélection de l'entrée	Sélection de l'entrée	Sélection de l'entrée	Sélection de l'entrée
10	Aux	Sélection de l'entrée	Sélection de l'entrée	Sélection de l'entrée	Sélection de l'entrée	Sélection de l'entrée	Sélection de l'entrée	Sélection de l'entrée
11	Audio	Sélection de l'entrée	Sélection de l'entrée	Sélection de l'entrée	Sélection de l'entrée	Sélection de l'entrée	Sélection de l'entrée	Sélection de l'entrée
12	Game (Jeu)	Sélection de l'entrée	Sélection de l'entrée	Sélection de l'entrée	Sélection de l'entrée	Sélection de l'entrée	Sélection de l'entrée	Sélection de l'entrée
13	AVR	Sélection de l'entrée	Sélection de l'entrée	Sélection de l'entrée	Sélection de l'entrée	Sélection de l'entrée	Sélection de l'entrée	Sélection de l'entrée
14	USB	Sélection de l'entrée	Sélection de l'entrée	Sélection de l'entrée	Sélection de l'entrée	Sélection de l'entrée	Sélection de l'entrée	Sélection de l'entrée
15	Network (Réseau)	Sélection de l'entrée	Sélection de l'entrée	Sélection de l'entrée	Sélection de l'entrée	Sélection de l'entrée	Sélection de l'entrée	Sélection de l'entrée
16	Radio	Sélection de l'entrée	Sélection de l'entrée	Sélection de l'entrée	Sélection de l'entrée	Sélection de l'entrée	Sélection de l'entrée	Sélection de l'entrée
17	Modes ambiophoniques	Modes ambiophoniques	Modes ambiophoniques	Modes ambiophoniques	Modes ambiophoniques	Modes ambiophoniques	Modes ambiophoniques	Modes ambiophoniques
18	OSD/Menu	Menu	Démarrage	Menu	Menu	Menu		Menu
19	Haut	Haut	Haut	Haut	Haut	Haut		Haut
20	Gauche	Gauche	Gauche	Gauche	Gauche	Gauche		Gauche
21	OK	OK	Sélection	Entrée	Configuration	Sélection		Entrée
22	Droite	Droite	Droite	Droite	Droite	Droite		Droite
23	Bas	Bas	Bas	Bas	Bas	Bas		Bas
24	Retour/Quitter	Dérivation	Effacer	Quitter/Annuler	Quitter	Quitter		Annulation
25	Accueil							
26	1	1	1	1	1	1	1	1
27	2	2	2	2	2	2	2	2
28	3	3	3	3	3	3	3	3
29	4	4	4	4	4	4	4	4
30	5	5	5	5	5	5	5	5
31	6	6	6	6	6	6	6	6
32	7	7	7	7	7	7	7	7
33	8	8	8	8	8	8	8	8
34	Effacer		Effacer		Effacer	Quitter		Effacer
35	9	9	9	9	9	9	9	9
36	0	0	0	0	0	0	0	0
37	Test							
38	Volume +	Volume +	Volume +	Volume +	Volume +	Volume +	Volume +	Volume +
39	Retard							
40	Veille	Veille	Veille	Veille	Veille	Veille	Veille	Veille
41	Canal/Page arrière	CH+	Recherche vers le haut	CH+	Page arrière	CH+	(+10)	CH+
42	Volume -	Volume -	Volume -	Volume -	Volume -	Volume -	Volume -	Volume -
43	Info/Option							
44	DIM							
45	Canal/Page suivante	CH-	Recherche vers le bas	CH-	Page suivante	CH-	Saut de disque	CH-
46	Scan préprogrammé							
47	Direct							
48	Mémoire	FAV				Répétition/TV en direct		
49	RDS							
50	Précédent		Avance au ralenti	Retour	Précédent	Je n'aime pas	SKIP DWN	Recherche vers le bas
51	Rembobiner ◀◀		Précédent	Rembobiner ◀◀	Rembobiner ◀◀	Rembobiner ◀◀	Recherche R.	Rembobiner ◀◀
52	FF ▶▶	FF ▶▶	Suivant	FF ▶▶	FF ▶▶	FF ▶▶	Recherche F.	FF ▶▶
53	Suivant		Ralenti vers le haut	Relecture	Suivant	Fonction « Thumbs Up » (J'aime)	SKIP UP	Recherche vers le haut
54	Menu supérieur							
55	Arrêt		Arrêt	Arrêt	Arrêt	Arrêt	Arrêt	Arrêt
56	Lecture ▶/Pause		Lecture ▶/Pause	Lecture ▶/Pause	Lecture ▶/Pause	Lecture ▶/Pause	Lecture ▶/Pause	Lecture ▶/Pause
57	Préc. Can			Préc. Can				

* AVR 1710/AVR 171 uniquement.

Référez-vous aux tableaux A12 A22 lors de la programmation des codes pour vos composants dans la télécommande.

Tableau A12 – Codes de télécommande : Téléviseur

Fabricant/marque du téléviseur	Code de configuration
ADMIRAL	192
ANAM	045 106 109 112 122
AOC	037 122 123 128
AUDIOVOX	012
BLAUPUNKT	084
BROKSONIC	205 206
CITIZEN	045 123 128 132
CONTEC	045
CRAIG	045 157 158 159
CROWN	045 132
CURTIS MATHES	123 128 132
DAEWOO	045 087 102 105 106 108 111 114 116 119 127 128 132
DAYTRON	128 132
DYNATECH	063
DYNEX	014
ELECTROHOME	115 132
EMERSON	045 123 128 132 139 157 158 159 162 205
FUJITSU	041 042
FUNAI	045
FUTURETECH	045
GE	029 087 121 123 128 133 145 159 163
GRUNDIG	193
HALL MARK	128
HARMAN KARDON	201
HITACHI	123 128 132 144 147
HYTEK	016
INKEL	120
JC PENNEY	115 123 128 132 145
JENSEN	019
JVC	079 087 134
KEC	045
KLH	006
KTV	045 123 132 162
LG/GOLDSTAR	002 013 101 110 122 128 132
LLOYTRON	172 173
LODGENET	069
LXI 077	145 148
MAGNAVOX	030 040 123 128 132 145 148
MARANTZ	115 123 148
MEMOREX	069 128
METZ	084
MGA	115 123 128
MINIBISHI	077 115 123 128 160 167 168
MTC	175 176
NATIONAL	148 177 179 180 181 182
NEC	010 115 121 123 125
OLEVIA	007

Fabricant/marque du téléviseur	Code de configuration
OPTONICA	077
ORION	207 208 209 210 211
PANASONIC	087 148 169
PHILCO	045 115 123 128 132 148
PHILIPS	033 034 035 036 123 128 132 145 148
PIONEER	024 123 128
POLAROID	003 004 005 006 043
PORTLAND	128 132
PROSCAN	133
PROTON	008 059 122 128 132 165
QUASAR	032 087
RADIO SHACK	045 128 132 180 196 197
RCA	021 115 123 128 133 145 161 163
REALISTIC	045 167 196
RUNCO	044 046 152 153
SAMPO	059 123 128
SAMSUNG	020 022 124 128 132 145
SANYO	026 054
SCOTT	045 128 132
SEARS	128 132 145
SHARP	077 128 132
SIEMENS	084
SIGNATURE	069
SONY	028 031 117 130 136 194 212
SOUNDESIGN	045 128
SYLVANIA	025 123 128 145 148
SYMPHONIC	184
TANDY	077
TATUNG	063
TECHNICS	181
TECHWOOD	128
TEKNIKA	045 069 115 123 128 132
TELERENT	069
TERA	156
THOMSON	190 191
TIVO	051 052 et référez-vous au tableau A22
TMK	128
TOSHIBA	063 129 202
TOTEVISION	132
VIDEO CONCEPTS	160
VIDTECH	128
VIEWSONIC	011 038 039 047
VIZIO	001 002
WARDS	069 128 132 148
WESTINGHOUSE	017 018 023
YAMAHA	123 128
YORK	128
ZENITH	069 090

Tableau A13 – Codes de télécommande : AUX-HDTV

Fabricant/marque du téléviseur	Code de configuration
APEX	614 616
DISH NETWORK	612
LG	604
MAGNAVOX	607 608 609 610 611
MOTOROLA	605
RCA	601 612
SAMSUNG	603
TATUNG	618
TIVO	Référez-vous au Tableau A22
ZENITH	602 606 619

Tableau A14 – Codes des produits de la télécommande : AUX-VCR

Marque/fabricant du VCR	Code de configuration
AIIWA	340
AKAI	348 408 409 426
AUDIO DYNAMICS	318 348
BROKSONIC	410 447
CANON	435 440
CAPEHART	394
CITIZEN	434
CRAIG	345 416
DAEWOO	317 394 404
DAYTRON	394
DBX	318 348
DYNATECH	340
EMERSON	313 340 342 410 412
FISHER	317
FUNAI	340
GE	376 395 424
HARMAN KARDON	302 303 318 349
HITACHI	340 348
JC PENNEY	318 345
JENSEN	348
JVC	318 348 411 432
KENWOOD	320 348
LG/GOLDSTAR	318 407
LLOYD	340
LXI	320 340
MAGNAVOX	340
MARANTZ	318
MEMOREX	317 320 340 352 353 354 376 442
MGA	349
MITSUBISHI	349 431
MULTITECH	340

Marque/fabricant du VCR	Code de configuration
NAD	439
NATIONAL	440
NEC	318 348
NORDMENDE	348
OPTIMUS	459
ORION	447
PANASONIC	425 450 467 472
PHILCO	340
PHILIPS	340 375
PORTLAND	394
PULSAR	376
QUASAR	301 425
RADIO SHACK	355 434 440 442 458 459
RCA	395 424 425 457 472
REALISTIC	317 320 340 345 459
SAMSUNG	345 351 395 405 409
SANSUI	348 416 447
SANYO	317 320
SCOTT	410 412
SEARS	317 320
SHARP	429 456
SONY	380 429
SOUNDESIGN	340
SYLVANIA	340
SYMPHONIC	340
TANDY	317 340
TEAC	340 348
TEKNIKA	340
THOMAS 340	
TIVO référez-vous au Tableau A22	
TMK	313
TOSHIBA	412 455
TOTEVISION	345
UNITECH	345
VECTOR RESEARCH	318
VIDEO CONCEPTS	318 340
VIDEOSONIC	345
WARDS	340 345 412
YAMAHA	318 340 348
ZENITH	340 350 376 383

Tableau A15 – Codes des produits de la télécommande : AUX-CD

Fabricant/marque du CD	Code de configuration
ADCOM	063 069
AIWA	072 111 118 156 170
AKAI	050 177 184
AUDIO TECHNICA	053
AUDIOACCESS	125
AUDIOFILE	211
BSR	044
CALIFORNIA AUDIO	109
CAPETRONIC	070
CARRERA	087
CARVER	136 140 141 143 144 145 185 186
CASIO	117 166
CLARINETTE	166
DENON	187 188 213
EMERSON	052 093 108
FISHER	055 095
FUNAI	126
GE	164
HAITAI	099 214
HARMAN KARDON	001 002 025 054 190
HITACHI	093
INKEL	216
JC PENNEY	098 147
JENSEN	153
JVC	176 195 196
KENWOOD	030 062 078 079 148 151 176 178 181
LG/GOLDSTAR	016 087
LOTTE	108
LUXMAN	077 102
LXI	164
MAGNAVOX	039 113
MARANTZ	058 084 191 192 193
MCINTOSH	194
MCS	080 098
MITSUMI	152
MODULAIRE	166
NAD	013 074 197 198
NAKAMICHI	199 200 201
NEC	069
NIKKO	053 055
ONKYO	037 038 045 046 171 175 202 203
OPTIMUS	065 089 091 092 099 104 212
PANASONIC	075 109 119 158 183 204
PHILIPS	039 138 149 209
PIONEER	071 094 100 112 123 131 161 162 215
PROTON	210
RADIO SHACK	126 166 213

Fabricant/marque du CD	Code de configuration
RCA	024 081 093 150
REALISTIC	058 093 095 104 105 108 164 166
SANSUI	047 081 134 157 172
SANYO	033 082 095
SCOTT	108
SHARP	058 105 114 151 159 167 180 181
SHERWOOD	003 041 058 105 133
SONY	103 115 116 118 132 139 163 205 206 207 208 212 217
SOUNDSTREAM	124
SYMPHONIC	059 110
TAEKWANG	177
TEAC	011 058 085 086 106 107 110 121 137 146 154
THETA DIGITAL	039
TOSHIBA	013 074 097 151 155 173
VECTOR RESEARCH	087
VICTOR	120 130
WARDS	095
YAMAHA	019 031 053 061 135 169
YORK	166

Tableau A16 – Codes des produits de la télécommande : DVD

Fabricant/marque de DVD	Code de configuration
APEX DIGITAL	061
DENON	019 020 051
GE	003 004
HARMAN KARDON	001 002 032
JVC	006
LG/GOLDSTAR	005 010 055 064 066
MAGNAVOX	056
MARANTZ	059
MITSUBISHI	023
NAD	062
ONKYO	009 048
PANASONIC	008 024 030 044
PHILIPS	016 056
PIONEER	018 027 041 065
PROCEED	060
PROSCAN	003 004
RCA	003 004
SAMSUNG	017 053 054
SHARP	028
SONY	011 012 015 043 045
THOMSON	003 004
TOSHIBA	009 058 067
YAMAHA	030 063
ZENITH	005 055 064

Tableau A17 – Codes de télécommande : SAT

Fabricant/marque de syntoniseur par satellite	Code de configuration
BIRDVIEW	425
CHANNEL MASTER	320 321 325 361
CHAPARRAL	315 316 451
CITOH	360
DIRECTV	309 310 314
DISH NETWORK	364
DRAKE	313 317 318 413 481
DX ANTENNA	331 352 379 483
ECHOSTAR	364 395 397 452 453 463 477 478 484 485
ELECTRO HOME	392
FUJITSU	324 329 334
GENERAL INSTRUMENT	303 311 323 365 403 454 468 474
HITACHI	304 455
HOUSTON TRACKER	463
HUGHES	305 306 437 489
JANIEL	366
JERROLD	454 468 484
LEGEND	453
MACOM	317 365 369 370 371
MAGNAVOX	461 473
MEMOREX	453
MITSUBISHI	307
MOTOROLA	312 319
NEXTWAVE	423
NORSAT	373
OPTIMUS	466
PACE	328 487
PANASONIC	353 366 457 469
PANSAT	420
PERSONAL CABLE	418
PHILIPS	375
PICO	407
PRESIDENT	381 404
RCA	301 358 439 458 465 490
REALISTIC	349 480
SAMSUNG	322 326 442
SATELLITE SERVICE CO	335 388
SCIENTIFIC ATLANTA	339 356
SONY	362 405
STAR CHOICE DBS	459
STARCAST	347
SUPER GUIDE	327 423
TELECOM	330 333 390 391 393 409
TOSHIBA	302 426 460 461 462 470
UNIDEN	323 332 348 349 350 351 354 355 381 383 389 403 466 479 480
ZENITH	359 384 385 387 394 419 488

Tableau A18 - Codes des produits de la télécommande : Game (Jeu)

Fabricant/marque JEUX	Code de configuration
Microsoft (XBOX, XBOX 360)	001 003
NYKO (PS3)	005
SONY (PS2, PS3)	002 004

Tableau A19 – Codes des produits de la télécommande : Câble

Fabricant/marque de syntoniseur par câble	Code de configuration
ABC	001 011
ALLEGRO	111
AMERICAST	212
ARCHER	112
BELCOR	113
CABLE STAR	033 113
CITIZEN	111
COMCAST	007
DIGI LINK	114
EAGLE	186
EASTERN	066 070
EMERSON	112
GENERAL INSTRUMENT	001 011 017 096 097 210
GC ELECTRONICS	113
GEMINI	032 060
HAMLIN	056 099 100 101 117 175 208
HITACHI	001 188
JASCO	111
JERROLD	001 002 011 017 073 096 097 162 188 210
LINSAY	118
MACOM	191
MAGNAVOX	017 019 068
MOVIE TIME	035 039
NSC	035 190
OAK	197 220
PACE	179
PANASONIC	053 176 177 189 214
PANTHER	114
PHILIPS	013 019 020 085 090
PIONEER	001 041 119 171 209 215 216
RADIO SHACK	111 112 213
RCA	053 214
RECOTON	116
REGAL	056 099 100 101 208
REMBRANDT	032
SAMSUNG	003 072 186
SCIENTIFIC ATLANTA	183 203 221 222
SEAM	121
SIGNATURE	001 188
SPRUCER	053 081 177 189

Tableau A19 – Codes des produits de la télécommande : Câble – suite

Fabricant/marque de syntoniseur par câble	Code de configuration
STARCOM	002 011 163
STARGATE	120
TANDY	024
TELECAPATION	028
TEXSCAN	036
TFC	122
TIVO	029 030 et référez-vous au tableau A22
TOCOM	170 205
UNITED CABLE	011
UNIVERSAL	033 034 039 042 113
VIDEOWAY	124 211
VIEWSTAR	019 025 053 086 089 190
ZENITH	065 125 211 219

Tableau A20 – Codes des produits de la télécommande : Serveur multimédia

Fabricant/marque	Code de configuration
APPLE	008 009
BEYOND	003
ESCIENT (FIREBALL)	004 005 006 007
HARMAN KARDON	001 002
LOGITECH	012
MICROSOFT	003
NAIM	011
REQUEST	010
SONOS	013

Tableau A21 – Codes des produits de la télécommande : Câble AUX/Enregistreur SAT (PVR)

Fabricant/marque	Code de configuration
DAEWOO	701 704
EHOSTAR	714 715 716
EXPRESSVU	714
HUGHES	717 727
HYUNDAI	718
PANASONIC	710 723
PHILIPS	711 717 724 727
PROSCAN	719
RCA	719 727
REPLAYTV	708 710 712 725 726
SONICBLUE	710 712
SONY	707 713 720 721 722 723 724

Tableau A22 – Codes des produits de la télécommande : AUX-TiVo

Fabricant/marque	Code de configuration
COMCAST TIVO	808
COX TIVO	808
DIRECTV TIVO	806
HUMAX TIVO	803
Nero LiquidTV TIVO	805
PIONEER TIVO	801
TIVO HD XL DVR	807
TIVO HD DVR	804
TIVO SERIES2™ DT DVR	802
TOSHIBA TIVO	803



HARMAN

HARMAN International Industries, Incorporated
8500 Balboa Boulevard, Northridge, CA 91329, États-Unis

© 2013 HARMAN International Industries, Incorporated. Tous droits réservés. Harman Kardon est une marque de commerce de HARMAN International Industries, Incorporated, déposées aux États-Unis et/ou dans d'autres pays. EzSet/EQ est une marque de commerce de HARMAN International Industries, Incorporated. La marque *Bluetooth*® et les logos sont des marques déposées de Bluetooth SIG, Inc., et toute utilisation de ces marques par HARMAN International Industries, Incorporated, est soumise à la licence. Les autres marques de commerce et marques déposées constituent la propriété de leurs titulaires respectifs. Apple, AirPlay, iPhone, iPod et iTunes sont des marques de commerce d'Apple Inc., déposées aux États-Unis et dans d'autres pays. Blu-ray est une marque commerciale de Blu-ray Disc Association. CEA est une marque déposée de Consumer Electronics Association. DLNA®, le logo DLNA et DLNA CERTIFIED® représentent les marques commerciales, les marques de service et de certification de Digital Living Network Alliance. Fabriqué sous la licence des Dolby Laboratories. Dolby, Pro Logic, et le symbole 2D sont des marques commerciales de Dolby Laboratories. MLP Lossless est une marque de commerce de Dolby Laboratories. Fabrication sous la licence et le brevet américain N° 5,956,674; 5,974,380; 6,226,616; 6,487,535; 7,212,827; 7,333,929; 7,392,195; 7,272,567 et d'autres brevets américains et internationaux délivrés ou en cours. DTS-HD, le Symbole, & DTS-HD et le symbole sont des marques déposées, et DTS-HD Master Audio est une marque commerciale de DTS Inc. Le produit inclut le logiciel. © DTS, Inc. Tous droits réservés. HDMI, le logo HDMI logo et High-Definition Multimedia Interface sont marques déposées de HDMI Licensing LLC aux États-Unis et dans d'autres pays. Intel est une marque déposée de Intel Corporation. iOS est une marque déposée de Cisco Systems, Inc., et/ou de ses filiales aux États-Unis et dans d'autres pays. Roku est une marque déposée de Roku, Inc. Roku Streaming Stick une marque commerciale de Roku, Inc. Tous droits réservés. TiVo est une marque déposée de TiVo Inc. Series2 est une marque de commerce de TiVo, Inc. Windows Media est une marque déposée de Microsoft Corporation aux États-Unis et/ou dans d'autres pays.

Les fonctions, les spécifications et l'apparence sont sujettes à modification sans avis préalable.

N° de la pièce HKP5094 Rev. A

harman / kardon
by HARMAN

www.harmankardon.com