

# *Traynor*

---

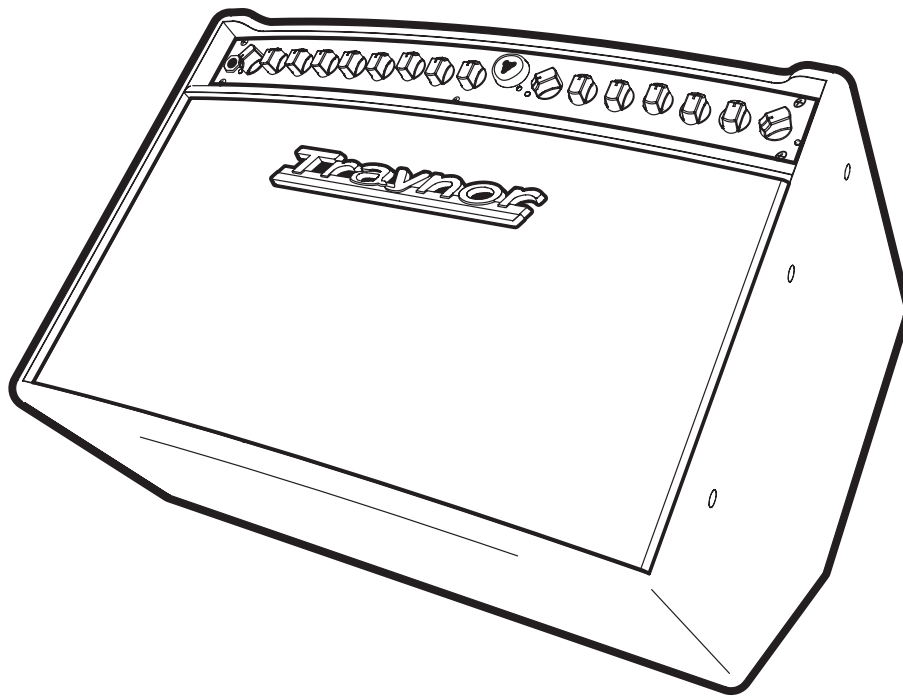

MODEL TYPE: YS1081

## **Acoustic Master Standard**

---

**A C O U S T I C - G U I T A R   A M P L I F I E R**

# IMPORTANT SAFETY INSTRUCTIONS



This lightning flash with arrowhead symbol, within an equilateral triangle, is intended to alert the user to the presence of uninsulated "dangerous voltage" within the product's enclosure that may be of sufficient magnitude to constitute a risk of electric shock to persons.

Ce symbole d'éclair avec tête de flèche dans un triangle équilatéral est prévu pour alerter l'utilisateur de la présence d'un « voltage dangereux » non-isolé à proximité de l'enceinte du produit qui pourrait être d'ampleur suffisante pour présenter un risque de choc électrique.



## CAUTION AVIS

**RISK OF ELECTRIC SHOCK  
DO NOT OPEN**

**RISQUE DE CHOC ELECTRIQUE  
NE PAS OUVRIR**



The exclamation point within an equilateral triangle is intended to alert the user to the presence of important operating and maintenance (servicing) instructions in the literature accompanying the appliance.

Le point d'exclamation à l'intérieur d'un triangle équilatéral est prévu pour alerter l'utilisateur de la présence d'instructions importantes dans la littérature accompagnant l'appareil en ce qui concerne l'opération et la maintenance de cet appareil.



S2125A

### FOLLOW ALL INSTRUCTIONS

**Instructions pertaining to a risk of fire,  
electric shock, or injury to a person**

**CAUTION: TO REDUCE THE RISK OF ELECTRIC  
SHOCK, DO NOT REMOVE COVER (OR BACK).**

**NO USER SERVICEABLE PARTS INSIDE.**

**REFER SERVICING TO QUALIFIED  
SERVICE PERSONNEL.**

### SUIVEZ TOUTES LES INSTRUCTIONS

**Instructions relatives au risque de feu,  
choc électrique, ou blessures aux personnes**

**AVIS: AFIN DE REDUIRE LES RISQUE DE CHOC  
ELECTRIQUE, N'ENLEVEZ PAS LE COUVERT (OU LE  
PANNEAU ARRIERE) NE CONTIENT AUCUNE PIECE**

**REPARABLE PAR L'UTILISATEUR.**

**CONSULTEZ UN TECHNICIEN QUALIFIE  
POUR L'ENTRETIEN**

**Read Instructions:** The Owner's Manual should be read and understood before operation of your unit. Please, save these instructions for future reference and heed all warnings.

Clean only with dry cloth.

**Packaging:** Keep the box and packaging materials, in case the unit needs to be returned for service.

**Warning:** To reduce the risk of fire or electric shock, do not expose this apparatus to rain or moisture. *Do not use this apparatus near water!*

**Warning:** When using electric products, basic precautions should always be followed, including the following:

### Power Sources

Your unit should be connected to a power source only of the voltage specified in the owners manual or as marked on the unit. This unit has a polarized plug. Do not use with an extension cord or receptacle unless the plug can be fully inserted. Precautions should be taken so that the grounding scheme on the unit is not defeated. An apparatus with CLASS I construction shall be connected to a Mains socket outlet with a protective earthing ground. Where the MAINS plug or an appliance coupler is used as the disconnect device, the disconnect device shall remain readily operable.

### Hazards

Do not place this product on an unstable cart, stand, tripod, bracket or table. The product may fall, causing serious personal injury and serious damage to the product. Use only with cart, stand, tripod, bracket, or table recommended by the manufacturer or sold with the product. Follow the manufacturer's instructions when installing the product and use mounting accessories recommended by the manufacturer. Only use attachments/accessories specified by the manufacturer

Note: Prolonged use of headphones at a high volume may cause health damage on your ears.

The apparatus should not be exposed to dripping or splashing water; no objects filled with liquids should be placed on the apparatus.

Terminals marked with the "lightning bolt" are hazardous live; the external wiring connected to these terminals require installation by an instructed person or the use of ready made leads or cords.

Ensure that proper ventilation is provided around the appliance. Do not install near any heat sources such as radiators, heat registers, stoves, or other apparatus (including amplifiers) that produce heat.

No naked flame sources, such as lighted candles, should be placed on the apparatus.

### Power Cord

Do not defeat the safety purpose of the polarized or grounding-type plug. A polarized plug has two blades with one wider than the other. A grounding type plug has two blades and a third grounding prong. The wide blade or the third prong are provided for your safety. If the provided plug does not fit into your outlet, consult an electrician for replacement of the obsolete outlet. The AC supply cord should be routed so that it is unlikely that it will be damaged. Protect the power cord from being walked on or pinched particularly at plugs. If the AC supply cord is damaged DO NOT OPERATE THE UNIT. To completely disconnect this apparatus from the AC Mains, disconnect the power supply cord plug from the AC receptacle. The mains plug of the power supply cord shall remain readily operable.

Unplug this apparatus during lightning storms or when unused for long periods of time.

### Service

The unit should be serviced only by qualified service personnel. Servicing is required when the apparatus has been damaged in any way, such as power-supply cord or plug is damaged, liquid has been spilled or objects have fallen into the apparatus, the apparatus has been exposed to rain or moisture, does not operate normally, or has been dropped.

**Veillez Lire le Manuel:** Il contient des informations qui devraient étre comprises avant l'opération de votre appareil. Conservez. Gardez S.V.P. ces instructions pour consultations ultérieures et observez tous les avertissements.

Nettoyez seulement avec le tissu sec.

**Emballage:** Conservez la boîte au cas où l'appareil devait étre retourner pour réparation.

**Avertissement:** Pour réduire le risque de feu ou la décharge électrique, n'exposez pas cet appareil à la pluie ou à l'humidité. *N'utilisez pas cet appareil près de l'eau!*

**Attention:** Lors de l'utilisation de produits électrique, assurez-vous d'adhérer à des précautions de bases incluant celle qui suivent:

### Alimentation

L'appareil ne doit étre branché qu'à une source d'alimentation correspondant au voltage spécifié dans le manuel ou tel qu'indiqué sur l'appareil. Cet appareil est équipé d'une prise d'alimentation polarisée. Ne pas utiliser cet appareil avec un cordon de raccordement à moins qu'il soit possible d'insérer complètement les trois lames. Des précautions doivent étre prises afin d'éviter que le système de mise à la terre de l'appareil ne soit désengagé. Un appareil construit selon les normes de CLASS I devrait étre raccordé à une prise murale d'alimentation avec connexion intacte de mise à la masse. Lorsqu'une prise de branchement ou un coupleur d'appareils est utilisée comme dispositif de débranchement, ce dispositif de débranchement devra demeurer pleinement fonctionnel avec raccordement à la masse.

### Risque

Ne pas placer cet appareil sur un chariot, un support, un trépied ou une table instables. L'appareil pourrait tomber et blesser quelqu'un ou subir des dommages importants. Utiliser seulement un chariot, un support, un trépied ou une table recommandés par le fabricant ou vendus avec le produit. Suivre les instructions du fabricant pour installer l'appareil et utiliser les accessoires recommandés par le fabricant. Utilisez seulement les attachements/accessoires indiqués par le fabricant

Note: L'utilisation prolongée des écouteurs à un volume élevé peut avoir des conséquences néfastes sur la santé sur vos oreilles. .

Il convient de ne pas placer sur l'appareil de sources de flammes nues, telles que des bougies allumées.

L'appel ne doit pas étre exposé à des égouttements d'eau ou des éclaboussures et qu'aucun objet rempli de liquide tel que des vases ne doit étre placé sur l'appareil.

Assurez que l'appareil est fourni de la propre ventilation. Ne procédez pas à l'installation près de source de chaleur tels que radiateurs, registre de chaleur, fours ou autres appareils (incluant les amplificateurs) qui produisent de la chaleur.

Les dispositifs marqués d'une symbole "d'éclair" sont des parties dangereuses au toucher et que les câblages extérieurs connectés à ces dispositifs de connexion extérieure doivent étre effectués par un opérateur formé ou en utilisant des cordons déjà préparés.

### Cordon d'Alimentation

Ne pas enlever le dispositif de sécurité sur la prise polarisée ou la prise avec tige de mise à la masse du cordon d'alimentation. Une prise polarisée dispose de deux lames dont une plus large que l'autre. Une prise avec tige de mise à la masse dispose de deux lames en plus d'une troisième tige qui connecte à la masse. La lame plus large ou la tige de mise à la masse est prévu pour votre sécurité. La prise murale est désuète si elle n'est pas conçue pour accepter ce type de prise avec dispositif de sécurité. Dans ce cas, contactez un électricien pour faire remplacer la prise murale. Évitez d'endommager le cordon d'alimentation. Protégez le cordon d'alimentation. Assurez-vous qu'on ne marche pas dessus et qu'on ne le pince pas en particulier aux prises. N'UTILISEZ PAS L'APPAREIL si le cordon d'alimentation est endommagé. Pour débrancher complètement cet appareil de l'alimentation CA principale, déconnectez le cordon d'alimentation de la prise d'alimentation murale. Le cordon d'alimentation du bloc d'alimentation de l'appareil doit demeurer pleinement fonctionnel.

Débranchez cet appareil durant les orages ou si inutilisé pendant de longues périodes.

### Service

Consultez un technicien qualifié pour l'entretien de votre appareil. L'entretien est nécessaire quand l'appareil a été endommagé de quelque façon que se soit. Par exemple si le cordon d'alimentation ou la prise du cordon sont endommagés, si il y a eu du liquide qui a été renversé à l'intérieur ou des objets sont tombés dans l'appareil, si l'appareil a été exposé à la pluie ou à l'humidité, si il ne fonctionne pas normalement, ou a été échappé.

# Traynor

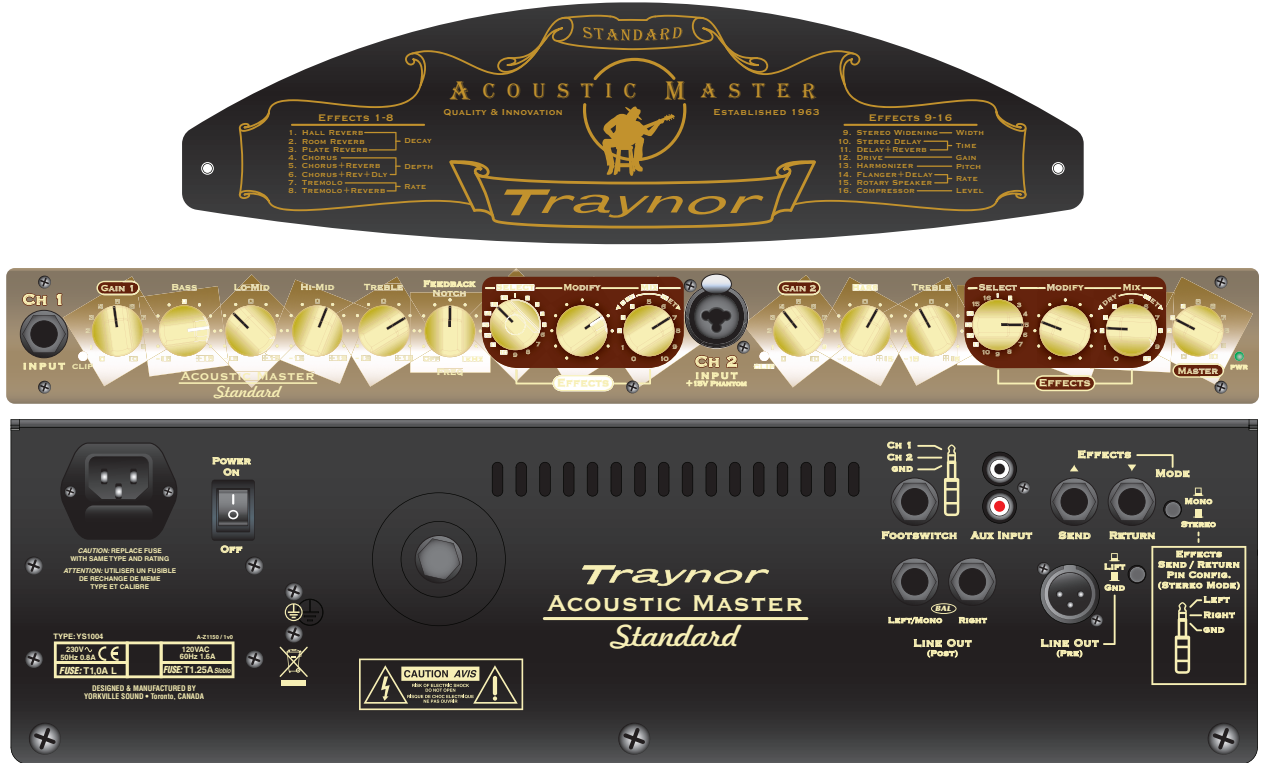

## The Acoustic Master Standard

The Traynor Acoustic Master Standard is a 150-watt stereo acoustic guitar amplifier designed to sound as natural as your guitar. The compact size and lightweight of the Acoustic Master Standard make it easy to transport anywhere. The amplifier accepts the output from the active or passive pickups of your acoustic guitar, a microphone, and even line-level signals. Other features include 16 custom digital effects which can be user modified and independently selected for each channel. Balanced line outs (pre and post effects), an effects loop, and a sweepable notch filter make this amp perfect for stage use. The versatility and response of the Acoustic Master Standard will make it a pleasure to play for years to come.

### 1. Power

The Blue LED, located next to the Master Volume, will illuminate when the unit is turned on. The power switch is located at the back of the unit near the power receptacle / fuse holder.

### 2. Channel 1

Channel 1 has been voiced specifically for acoustic guitars. The input to Channel 1 is unbalanced with an input impedance of 1 Mega-ohm and can accept either passive or active pick-ups (piezo/coil). Controls include gain, bass, lo-mid, hi-mid and treble equalization, as well as a sweepable notch filter. This filter eliminates most feedback generated by the guitar at high volumes.

### 3. Gain Control (Ch 1)

The Gain control is used to set the input level of your instrument. The clip LED can be used to gauge input level to avoid audible clipping. If clipping does occur, lower the signal by turning the volume down on your guitar or reducing the Gain control.

### 4. Tone Controls (Ch 1)

The Channel 1 tone controls help you access the wide range of sonic possibilities of the Acoustic Master Standard. These controls DO NOT affect Channel 2. All tone controls can be used to either boost or cut certain frequencies in your instrument's signal. Use the Bass control to reduce boominess or add low end thump. Change the mid frequency controls to add clarity or reduce harshness. The High control can be adjusted to accentuate percussive sounds when using a light pick or to attenuate the sound of your fingers moving across the strings.

# Traynor

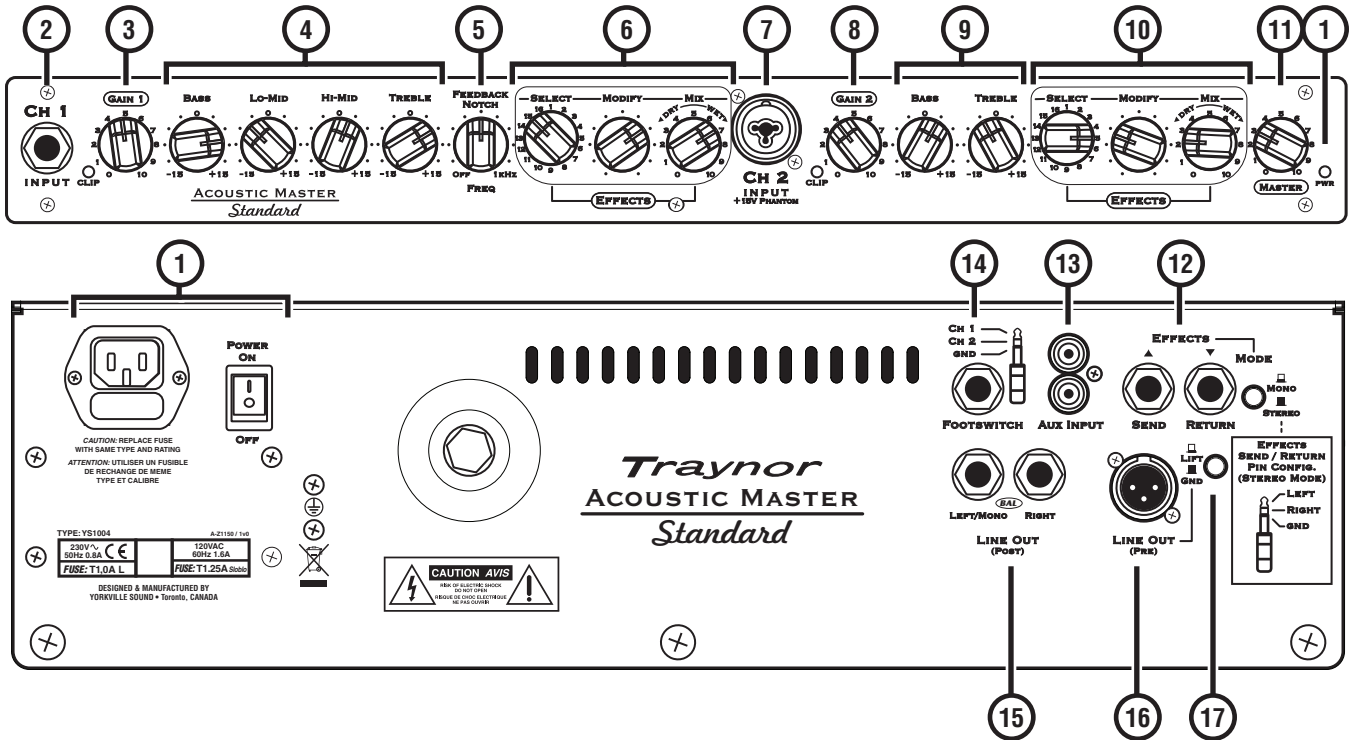

- ① Power switch, Blue LED and AC power connector / fuse holder
- ② Channel 1 Input – ¼-inch TRS phone jack
- ③ Channel 1 Gain control
- ④ Channel 1 Tone controls – Bass, Low-Mid, Hi-Mid and Treble
- ⑤ Channel 1 Feedback Filter control
- ⑥ Channel 1 Digital Effects controls.
- ⑦ Channel 2 Input – ¼-inch / XLR Combi-jack
- ⑧ Channel 2 Gain control
- ⑨ Channel 2 Tone controls – Bass and Treble
- ⑩ Channel 2 Digital Effects controls.
- ⑪ Master Volume control
- ⑫ Effects Loop – ¼-inch TRS phone jacks
- ⑬ AUX Input – RCA connectors
- ⑭ Footswitch – ¼-inch TRS phone jack
- ⑮ Stereo Line Out (post effects) – two ¼-inch TRS phone jacks (left and right)
- ⑯ Mono Line Out (pre effects) – XLR jack
- ⑰ Ground Lift switch

## 5. Notch Filter Control

Use the sweepable notch filter to eliminate feedback caused by the guitar being too close to the amp at higher power. If feedback does occur, rotate the notch control slowly until the feedback is eliminated. To bypass this filter, rotate it fully counter-clockwise to the off position. Please note that if feedback occurs when you are in close proximity to the guitar amp, the notch filter may not help. Therefore either reduce power or move the guitar farther away from the amplifier.

## 6. Digital Effects (Ch 1)

From lush reverb to a swirling rotary speaker simulator, the Acoustic Master Standard uses a DSP (Digital Signal Processor) to create 16 custom Traynor effects. The Mix knob is used to blend in the required amount of the original, clean signal. The Modify control is used to alter the chosen effect. The parameter that can be changed is listed for each effect on the plate found on the top of your amp. See the end of the manual for a description of each effect.



*An optional footswitch can be used to bypass the Acoustic Master Standard's built in effects. Use a two-channel footswitch such as the Apex AFS2 to allow you to bypass channel 1 and 2 independently.*

## 7. Channel 2

This channel accepts line level signals from active acoustic guitars or other line level sources via 1/4-inch cables. It also takes microphones through balanced XLR. Controls include Gain, Bass and treble equalization. Channel 2 has a flat frequency response, making it ideal for vocals, keyboards, and drum machines. The channel input is balanced but can also accept unbalanced cables. To reduce noise, it is advised that you use balanced cables for interconnection wherever possible.



*In order to power condenser mics, a 15 volt phantom power is applied to devices connected with an XLR cable. Using a correctly wired XLR cable, phantom power is effectively invisible to balanced dynamic mics and will not cause any damage. Phantom power IS NOT applied to the 1/4-inch portion of Channel 2.*

## 8. Gain Control (Ch 2)

The Gain control is used to set the input level of your instrument. The clip LED can be used to gauge input level to avoid audible clipping. If clipping does occur, lower the signal by turning the volume down on your guitar or reducing the Gain control.

## 9. Tone Controls (Ch 2)

Channel 2 has a two band EQ for controlling your sound. Use the Bass and Treble controls to boost or cut your signal to meet your needs.

## 10. Digital Effects (Ch 2)

Channel 2 has its own dedicated bank of 16 custom Traynor effects. Just as on Channel 1, the Mix control blends between your dry and wet signals while the Modify control alters the nature of the selected effect.

## 11. Master Volume

The master control is used to increase or decrease the overall output of the Acoustic Master Standard. It has no effect on the line out signal level or the effects loop.

## 12. Effects Loop

Your Acoustic Master Standard has been equipped with an effects loop to allow you to add off-board effects to your signal. The effects loop occurs just before the Master Volume but after Channel 1 and 2 signals have been combined.



*Connect a stereo 1/4-inch cable from the EFX Send jack on the back of the Acoustic Master Standard to the input of your effects unit. The 1/4-inch cable carries stereo right on the ring, stereo left on the tip and ground on the sleeve.*

*Connect the output of your effects unit to the EFX Return jack located on the rear of the Acoustic Master Standard. The signal will go directly into the amp just before the Master control. Using the same convention as the EFX Send jack, a stereo signal can be passed on a stereo 1/4-inch cable. You can also supply the amp with a mono signal. Use the Stereo/Mono switch next to the Effects Loop to select what type of signal you are using.*

## 13. Aux In

The Aux In consists of a stereo RCA for use with line level devices like MP3 players, CD players, etc. The signal is injected before the Master Volume control.

## **14. Footswitch Jack**

An optional footswitch such as the dual switch, latching APEX AFS2 can be used to bypass the built in effects for either channel, independently of each other.

## **15. Line Out - Post Effects ( 2 X 1/4-inch jacks, L&R)**

The stereo line out jacks are located at the back of the unit and are post effect signals. They are low noise, balanced TRS lines which can be used to connect to recording devices, mixers or other amplifiers. The Master Volume control does not affect the signal however the Volume and Tone controls of Channels 1 and 2 do.

## **16. Line Out - Pre Effects (XLR)**

The Line Out is a balanced mono signal that combines Channel 1 and 2, but pre-effects (i.e. this signal does not contain the Standard's onboard effects). You can use this output to directly connect to a mixer, or PA system. Please note that the Master control does not affect the line out level, however the Volume and Tone controls of Channels 1 and 2 do.



## **17. Ground Lift Switch**

The ground lift switch can be used for both pre and post EFX line outs to reduce any ground hum. This switch is located at the back of the unit besides the XLR line out.

# Traynor

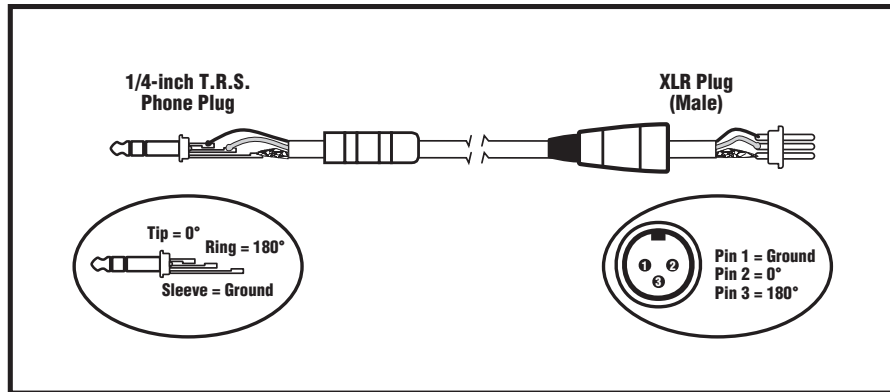

Balanced 1/4-inch T.R.S. to Balanced XLR

## Specifications

<b>Power @ min. impedance (Watts)</b>	150
<b>Burst Power - 2 cycle</b>	160
<b>Speaker Configuration - LF (Size / Power)</b>	2x 6.5 inch / 75 Watts each
<b>Speaker Configuration - HF (Size / Power)</b>	2 X 1-inch Neo 8 ohm / 50 watt dome tweeter
<b>Input Channels</b>	2 + Aux input
<b>Channel 1 - inputs</b>	1/4 inch TRS
<b>Channel 1 - controls</b>	Gain, Bass, Lo Mid, Hi Mid, Treble, Feedback Notch Filter
<b>Digital effects</b>	Mix, EFX select, EFX modify
<b>Channel 2 - inputs</b>	1/4 inch TRS, XLR Combi Jack
<b>Channel 2 - controls</b>	Gain, Bass, Treble, Mix, EFX select, EFX modify
<b>Digital effects</b>	16 modifiable digital effects
<b>Aux input</b>	RCA, stereo
<b>Master Volume Control</b>	Yes
<b>Input Sensitivity (mV)</b>	ch 1=100, ch 2=1V
<b>Line Out (type / configuration)</b>	Pre EFX XLR, Post EFX 2 X 1/4" stereo balanced
<b>Line Out Sensitivity (Vrms)</b>	1
<b>Ground lift</b>	Switch located at the back for both line-outs.
<b>Effects Loop / Location</b>	Ch 1 & 2 mixed, at Rear.
<b>Effects Footswitch / Function</b>	Optional / Internal Effects Bypass for Ch 1 & 2
<b>LED Indicators</b>	Power, Clip
<b>Dimensions (DWH, inches)</b>	12 x 19 x 14
<b>Dimensions (DWH, cm)</b>	30 x 48 x 36
<b>Weight (lbs / kg)</b>	27.5 / 12.5



## Acoustic Master Standard Digital Effects

1. **Hall Reverb** – A long, smooth reverb simulating the sound of a large concert hall. High frequencies are progressively rolled off as the signal cycles through the reverberator. The Modify control sets the decay time.
2. **Room Reverb** – This is a simulation of a short decay reverb, similar in sound to a small room with hard surfaces. Use the Modify control to set the decay time.
3. **Plate Reverb** – Another long reverb, this one being a recreation of the reverb devices found in classic recording studios. Longer decay time than the hall reverb and with more emphasis on the top end. The Modify control sets the decay time.
4. **Chorus** – Chorus is an electronic effect that multiplies your signal and staggers each copy in time and pitch, similar to what happens when a choir sings. The Modify knob is used to increase the amount by which the individual signals vary from one another.
5. **Chorus + Reverb** – As above, followed by a hall reverb.
6. **Chorus + Reverb + Delay** – As above with a single repeat delay. From 0 – 5 the Modify sets the delay time at 200 ms. Beyond that, the delay is 130 ms.
7. **Tremolo** – This effect varies the volume of your signal at a rate controlled by the Modify knob.
8. **Tremolo + Reverb** – As above, followed by a large hall reverb.
9. **Stereo Widening** – A psycho-acoustic effect that fools the listener's ears into hearing a wider stereo image than is actually being produced. Similar to moving the speakers of your stereo further apart. The Modify knob controls the separation amount.
10. **Stereo Delay** – A delay that alternates between the left and right speakers. Use the Modify control to set the delay from 200 – 980 ms.
11. **Delay + Reverb** – This is a delay that if followed by a smaller hall reverb. The Modify knob sets the delay in the range of 200 – 600 ms.
12. **Drive** – Similar to the style of distortion you get as you overdrive a tube preamp. Turn the Modify knob to get more clipping and rolloff the high frequencies.
13. **Harmonizer** – This effect transposes the pitch of your signal to one of four fixed harmonies. Use the Modify control to choose from an octave down, a fifth down, a fifth up and an octave up.
14. **Flanger + Delay** – Flanging is an effect created by comb filtering as a result of mixing a signal with a delayed version of itself. By rhythmically changing the delay time, you get the sound of a shifting comb filter. Use the Modify control to set this rate. From 0 – 5 the Modify sets the delay time at 200 ms. Beyond that the delay is 130 ms.
15. **Rotary Speaker** – This is a recreation of an effect originally popular with organ players. The sound of a spinning speaker is akin to a tremolo with Doppler pitch shifting. The Modify control set the speed at which the speaker spins.
16. **Compressor** – Compressors are used to automatically control the volume of the signal passing through them. When the signal goes beyond the compressor's threshold, the volume will automatically be reduced. This allows the player to turn up the input gain without fear of clipping the amplifier. The end result is a signal that is on average louder. Use the Modify control to set this increase in level.



# Traynor

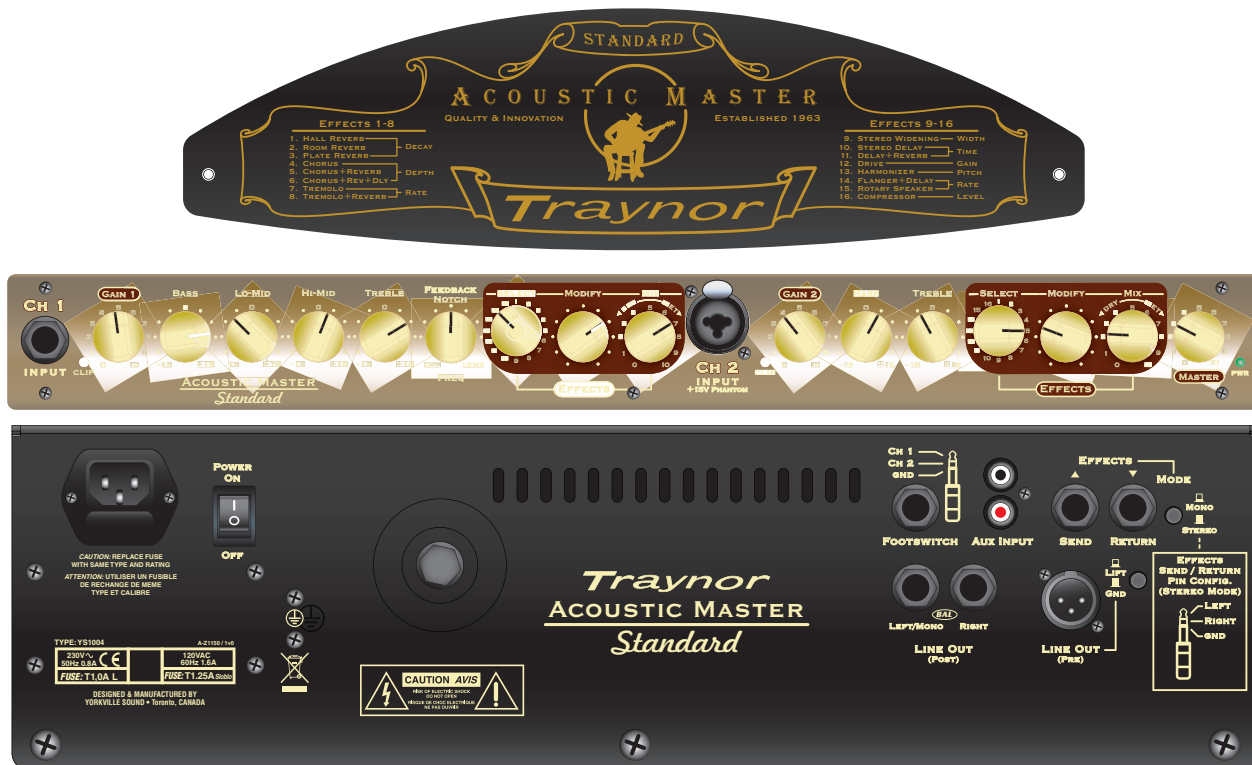

## L'Acoustic Master Standard

Le Traynor Acoustic Master Standard est un amplificateur stéréo pour guitare acoustique de 150-watt conçue pour offrir une sonorité aussi naturelle que votre guitare. Les dimensions compacte et le poids léger du Acoustic Master Standard le rend facile à transporter partout où vous le désirez. Vous pouvez brancher à l'amplificateur les sorties actives ou passives des micro de guitare acoustique, un microphone, et même tous les signaux de niveau ligne. Parmi les autres caractéristiques incluses vous trouverez aussi 16 effets numériques customs qui peuvent être modifiés et sélectionnés indépendamment pour chaque canal. Les sorties ligne symétriques (pré et post effets), une boucle d'effets et un filtre coupe bande à balayage en font l'amplificateur parfait pour usage sur scène. La polyvalence et la réponse de l'Acoustic Master Standard en feront un appareil plaisant à jouer pour bien des années à venir

### 1. Alimentation

La DEL Bleue, située à côté de la commande Master Volume, s'illumine quand l'appareil est mis en marche. Le commutateur d'alimentation est situé à l'arrière de l'appareil près du réceptacle de cordon d'alimentation qui sert aussi de porte fusible.

### 2. Canal 1

Le canal 1 a été conçu pour utilisation avec guitares acoustiques. L'entrée du canal 1 est asymétrique avec une impédance d'entrée de 1 Mega ohm. Vous pouvez y brancher des micros passifs ou actifs (piézo/bobine). Ce canal est équipé de commandes de gain, bass, lo-mid, hi-mid et treble, en plus d'un filtre coupe bande à balayage. Ce filtre élimine la plupart des feedback générés par l'utilisation de la guitare à des niveaux élevés.

### 3. Commande de Gain (Ch 1)

La commande de Gain est utilisée pour régler le niveau d'entrée de votre instrument. La DEL clip peut être utilisée pour déterminer le niveau d'entrée afin de prévenir l'écrêtage audible. Si l'écrêtage se produit, réduisez le niveau du signal d'entrée en baissant le volume sur votre guitare ou en réduisant le niveau de la commande de gain.

# Traynor

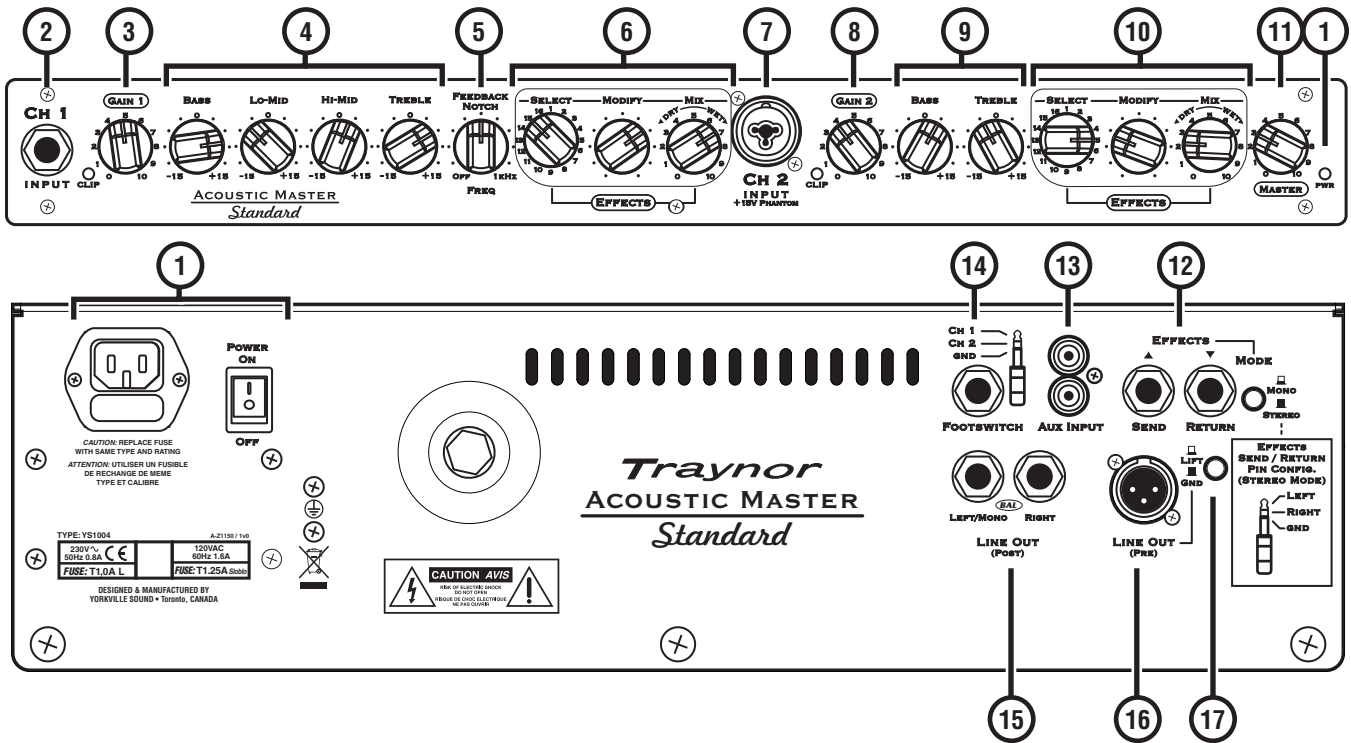

- ① Commutateur de mise en marche, DEL Bleue et réceptacle de cordon d'alimentation / porte fusible
- ② Canal 1 Entrée— prise type phone ¼ de pouce PBM
- ③ Canal 1 Commande de Gain
- ④ Canal 1 commandes de Tonalité – Bass, Low-Mid, Hi-Mid et Treble
- ⑤ Canal 1 commande de Filtre de feedback
- ⑥ Canal 1 commandes d'Effets Numériques
- ⑦ Canal 2 Entrée – prise Combi ¼ de pouce / XLR
- ⑧ Canal 2 commande de Gain
- ⑨ Canal 2 commandes de Tonalité – Bass et Treble
- ⑩ Canal 2 commandes d'Effets Numériques
- ⑪ Commande Master Volume
- ⑫ Boucle d'effets – prise type phone ¼ de pouce PBM
- ⑬ Entrée Aux – connecteurs RCA
- ⑭ Commutateur au pied – prise type phone ¼ de pouce PBM
- ⑮ Sorties Ligne Stéréo (post effets) – deux prise type phone ¼ de pouce PBM (gauche et droite)
- ⑯ Sortie Ligne Mono (pré effets) – prise XLR
- ⑰ Commutateur de débranchement de la Mise à la Terre

## 4. Commandes de Tonalité (Ch 1)

Les commandes de tonalité du canal 1 vous permettent d'accéder à la multitude de possibilité sonore du Acoustic Master Standard. Ces commandes N'AFFECTENT PAS le canal 2. Toutes les commandes offrent la possibilité de couper ou augmenter des fréquences données provenant de votre instrument. Utiliser la commande Bass pour réduire la sonorité boom ou pour augmenter le battement des graves. Réglez la commande des fréquences médianes pour obtenir plus de clarté ou pour réduire la discordance. La commande High peut être utilisé pour accentuer les sons percussifs lors de l'utilisation d'un plectre léger ou pour atténuer le son produit par vos doigts qui frottent sur les cordes.

## 5. Commande de Filtre Coupe Bande

Utilisez le filtre coupe bande à balayage pour éliminer le feedback causé par la proximité de la guitare de l'amplificateur lors de l'utilisation à des niveaux élevés. Lorsqu'un feedback se produit, tournez la commande lentement jusqu'à ce que le feedback soit éliminé. Pour contourner ce filtre, tournez complètement la commande dans le sens anti-horaire à la position OFF. Notez que si un feedback survient lorsque que vous êtes près de l'amplificateur, le filtre coupe bande pourrait ne pas pouvoir vous aider. Vous devrez alors soit réduire la puissance soit vous éloigner de l'amplificateur.

## 6. Effets Numériques (Ch 1)

À l'aide de son Unité de traitement de signal numérique, l'Acoustic Master Standard permet de créer 16 effets customs de Traynor tel que reverb abondant ou un simulateur de haut-parleur rotatif. La commande Mix est utilisée pour y mélanger la quantité de signal original et dépourvue d'effet. Utilisez la commande Modify pour modifier l'effet sélectionné. Une liste énumérant les paramètres pouvant être modifié pour chaque effet est située sur une plaque au dessus de l'amplificateur. Vous trouverez une description de chaque effet à la fin du manuel.



*Un commutateur au pied optionnel peut être utilisé pour contourner les effets internes du Acoustic Master Standard. Utilisez un commutateur au pied à deux canaux tel que le Apex AFS2 pour permettre de contourner indépendamment les canaux 1 et 2.*

## 7. Canal 2

Ce canal permet le branchement de signaux de niveau ligne provenant de guitare acoustique active ou autre source de signal niveau ligne par l'entremise de câbles avec connecteur ¼ de pouce. Vous pouvez aussi raccorder un microphone à la prise symétrique XLR. On y retrouve des commandes de Gain, Bass et treble. Le canal 2 offre une réponse en fréquence uniforme. Il est donc idéal pour les voix, les claviers électroniques, les boîtes à rythme. L'entrée de ce canal est symétrique mais vous pouvez aussi y brancher des câbles asymétriques. Afin de réduire le niveau de bruit, nous recommandons lorsque possible, l'utilisation de câbles symétriques pour vos raccordements.



*Afin d'alimenter les microphones à condensateur, une alimentation en duplex de 15 volts est appliquée aux appareils raccordés à l'aide d'un câble XLR. Lorsque vous utilisez un câble XLR correctement configuré, l'alimentation en duplex est effectivement invisible aux microphones dynamiques symétriques et elle ne causera aucun dommage. L'alimentation en duplex N'EST PAS appliquée à la portion ¼ de pouce de la prise du canal 2.*

## 8. Commande de Gain (Ch 2)

La commande de Gain est utilisée pour régler le niveau d'entrée de votre instrument. La DEL clip peut être utilisée pour déterminer le niveau d'entrée afin de prévenir l'écrêtage audible. Si l'écrêtage se produit, réduisez le niveau du signal d'entrée en baissant le volume sur votre guitare ou en réduisant le niveau de la commande de gain.

## 9. Commandes de Tonalité (Ch 2)

Le canal 2 est équipé de deux bandes d'égalisation pour façonner votre sonorité. Utilisez les commandes de Bass et Treble pour appliquer une augmentation ou une réduction du signal selon vos désire.

## 10. Effets Numériques (Ch 2)

Le canal 2 a sa propre banque de 16 effets custom Traynor. Tout comme sur le canal 1, la commande Mix règle le niveau du mélange de signal original au signal affecté alors que la commande Modify permet de modifier l'effet sélectionné.

## 11. Commande Master Volume

La commande master est utilisée pour augmenter ou réduire le niveau général de votre Acoustic Master Standard. Cette commande n'a aucun effet sur le niveau du signal de sortie ligne ou sur la boucle d'effet.

## 12. Boucle d'Effets

Votre Acoustic Master Standard est équipé d'une boucle d'effets permettant l'ajout d'un effet externe à votre signal. La boucle d'effets est placée juste avant le Master Volume mais après que les signaux des canaux 1 et 2 ont été mélangés.



*Raccordez un câble stéréo ¼ de pouce de la prise EFX Send à l'arrière du Acoustic Master Standard à la prise d'entrée de votre appareil d'effet. Le câble ¼ de pouce achemine le signal stéréo droit sur la bague, stéréo gauche sur la pointe et la mise à la terre sur le manchon. Raccordez la sortie de votre appareil d'effets à la prise EFX Return située à l'arrière du Acoustic Master Standard. Le signal est acheminé directement à l'amplificateur juste avant la commande Master. Grâce à l'utilisation de la même convention que sur la prise EFX Send, un signal stéréo peut être acheminé en utilisant un câble stéréo équipé de prise ¼ de pouce. Vous pouvez aussi acheminer un signal mono à l'amplificateur. Réglez le sélecteur Stéréo/Mono à côté de la boucle d'effets en fonction du type de signal utilisé.*

## 13. Entrée Aux

L'entrée Aux est constituée d'un ensemble de prises stéréo RCA pour utilisation d'appareil avec sortie de niveau ligne tel que lecteur MP3, lecteur CD, etc. Le signal est injecté avant la commande Master Volume.

## 14. Prise Pour Commutateur au Pied

Un commutateur au pied optionnel tel que le APEX AFS2 (double commutateur, à verrouillage) peut être utilisé pour contourner indépendamment les effets internes pour l'un ou l'autre des canaux.

## 15. Sortie Ligne - Post Effets (2 X prises de pouce, G&D)

Les prises de sortie ligne stéréo sont situées à l'arrière de l'appareil et ils acheminent des signaux post-effets. Ces prises symétriques PBM (Pointe Bague Manchon) à bruit réduit peuvent être utilisé pour le raccordement d'appareils d'enregistrement, mixeurs ou autres amplificateurs. La commande Master Volume n'affecte pas les signaux à ces prises mais les commandes de Volume et de Tonalité sur les canaux 1 et 2 elles, auront un effet sur les signaux de ces prises.

## 16. Sortie Ligne - Pré Effets (XLR)

La sortie ligne offre un signal symétrique mono qui contient les signaux mélangés des canaux 1 et 2, pré effets (par exemple le signal à cette prise ne contient pas les effets internes du Standard). Vous pouvez utiliser cette sortie pour connecter directement à un mixeur, ou un système de sonorisation. Noter que contrairement aux commandes de Volume et de Tonalité qui ont un effet sur le niveau du signal présent à cette prise, la commande Master n'affecte pas le niveau de sortie de cette prise.

## 17. Commutateur de Débranchement de la Mise à la Terre

Le commutateur de débranchement de la mise à la terre peut être utilisé pour les sorties lignes pré et post EFX afin de réduire les grondements. Ce commutateur est situé à l'arrière de l'appareil, à côté de la sortie ligne XLR.



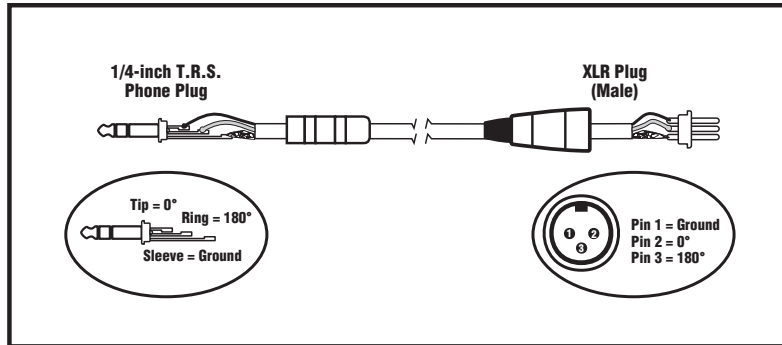

Balanced 1/4-inch T.R.S. to Balanced XLR

## Spécifications

<b>Puissance @ impédance min. (Watts)</b>	150
<b>Suramplification brusque - 2 cycles</b>	160
<b>Configuration de haut-parleur- Graves (Dimension / Puissance)</b>	2x 6.5 pouces / 75 Watts chacun
<b>Configuration de haut-parleur- Aiguës (Dimension / Puissance)</b>	2 X 1 pouce Neo 8 ohm / 50 watt tweeter à dome
<b>Canaux d'entrées</b>	2 + entrée Aux
<b>Canal 1 - entrées</b>	1/4 pouces PBM
<b>Canal 1 – contrôles</b>	Gain, Bass, Lo Mid, Hi Mid, Treble, Filtre Feedback Mix, EFX select, EFX modify
<b>Effets Numériques</b>	16 effets numériques modifiable
<b>Canal 2 – entrées</b>	1/4 pouce PBM, prise combi XLR
<b>Canal 2 - contrôles</b>	Gain, Bass, Treble, Mix, EFX select, EFX modify
<b>Effets Numériques</b>	16 effets numériques modifiable
<b>Entrée Aux</b>	RCA, stéréo
<b>Commande Master Volume</b>	Oui
<b>Sensibilité d'entrée (mV)</b>	c. 1=100, c. 2=1V
<b>Sortie Ligne (type / configuration)</b>	Pré EFX XLR, Post EFX 2 X 1/4" stéréo symétrique
<b>Sensibilité - Sortie Ligne (Vrms)</b>	1
<b>Découplage de mise à la terre</b>	Commutateur situé à l'arrière pour les deux sorties ligne
<b>Boucle d'effet / Emplacement</b>	Canaux 1 & 2 mélangés, à l'arrière
<b>Commutateur au pied pour Effet / Fonction</b>	Optionnel / Contourne indépendamment les Effets Internes pour canaux 1 et 2.
<b>DEL indicatrices</b>	Puissance, écrêtage
<b>Dimensions (PLH, pouces)</b>	12 x 19 x 14
<b>Dimensions (PLH, cm)</b>	30 x 48 x 36
<b>Poids (livres / kg)</b>	27.5 / 12.5

## Acoustic Master Standard Effets Numériques

1. **Hall Reverb** – Un reverb long et doux. Une simulation de la sonorité d'une grande salle de concert. Une pente de réduction des fréquences aiguës est introduite progressivement à mesure que le signal passe par l'unité de réverbération. La commande Modify ajuste le temps d'amortissement.
2. **Room Reverb** – Simulation de reverb à courte durée, semblable à la sonorité d'une petite salle avec surfaces dures. La commande Modify ajuste le temps d'amortissement.
3. **Plate Reverb** – Un autre reverb de longue durée, celui-ci étant une représentation des résultats obtenu avec les dispositifs de reverb trouvé dans les studios d'enregistrement classiques. Le temps d'amortissement est plus long que celui du hall reverb et il y a plus d'emphase sur les fréquences aiguës. La commande Modify ajuste le temps d'amortissement.
4. **Chorus** – Le Chorus est un effet électronique qui multiplie votre signal, décale et change la hauteur du ton pour chaque copie. Son effet est semblable aux résultats obtenus quand une chorale chante. La commande Modify est utilisée pour augmenter le degré de modification appliqué aux signaux individuels.
5. **Chorus + Reverb** – Comme ci-dessus, suivi d'un hall reverb.
6. **Chorus + Reverb + Delay** – Comme ci-dessus avec un retard à répétition unique. Un réglage de 0 – 5 de la commande Modify ajuste le retard à 200 ms. Au-delà de ce réglage, le retard est fixé à 130 ms.
7. **Tremolo** – Cet effet varie le volume de votre signal à une vitesse contrôlé par la commande Modify.
8. **Tremolo + Reverb** – Comme ci-dessus, suivi d'un vaste hall reverb.
9. **Stereo Widening** – Un effet psycho acoustique qui simule une image stéréo plus large que celle qui est effectivement produite. Semblable à l'effet obtenu quand on augmente la distance entre les haut-parleurs d'une chaîne stéréo. La commande Mofify ajuste le degré de séparation.
10. **Stereo Delay** – Un retard qui alterne entre les haut-parleurs de gauche et de droite. La commande Modify ajuste le temps de retard de 200 – 980 ms.
11. **Delay + Reverb** – Un retard suivi d'un hall reverb plus petit. La commande Modify ajuste le temps de retard de 200 – 600 ms.
12. **Drive** – Effet semblable au style de distorsion obtenu avec un amplificateur à lampe amené en saturation. La commande Modify ajuste le niveau d'écrtage et introduit une pente de coupure pour les fréquences aiguës.
13. **Harmonizer** – Cet effet transpose la hauteur du son de votre signal à une des quatre harmonies fixes. La commande Modify permet de sélectionner entre une octave supérieure, une quinte inférieure, une quinte supérieure et une octave supérieure.
14. **Flanger + Delay** – L'effet de Flanger est obtenu lorsqu'on mélange un signal avec une version retardé de ce même signal. En introduisant des variations rythmique au temps de retard, on obtient le son décalé d'un filtre en peigne. La commande Modify ajuste le taux. À un réglage de 0 – 5, la commande Modify règle le temps de retard à 200 ms. Au delà de ce réglage le retard est réglé à 130 ms.
15. **Rotary Speaker** – Une reproduction d'un effet qui était à l'origine populaire avec les joueurs d'orgue. Le son d'un haut-parleur tournant est similaire à la sonorité obtenue avec la combinaison d'un effet de trémolo et de l'effet de décalage Doppler. La commande Modify ajuste la vitesse à laquelle le haut-parleur tourne.
16. **Compressor** – Les compresseurs sont utilisés pour contrôler automatiquement le volume du signale qu'ils traitent. Le volume est automatiquement réduit quand un signal dépasse le seuil du compresseur. Cela permet au musicien d'augmenter le gain d'entrée sans crainte d'introduire de l'écrtage à l'amplificateur créant ainsi un signal qui est en moyenne plus fort. La commande Modify ajuste cette augmentation de niveau.

---

# *Traynor*



# Block Diagram for Acoustic Master Standard

DESIGNED AND MANUFACTURED BY YORKVILLE SOUND

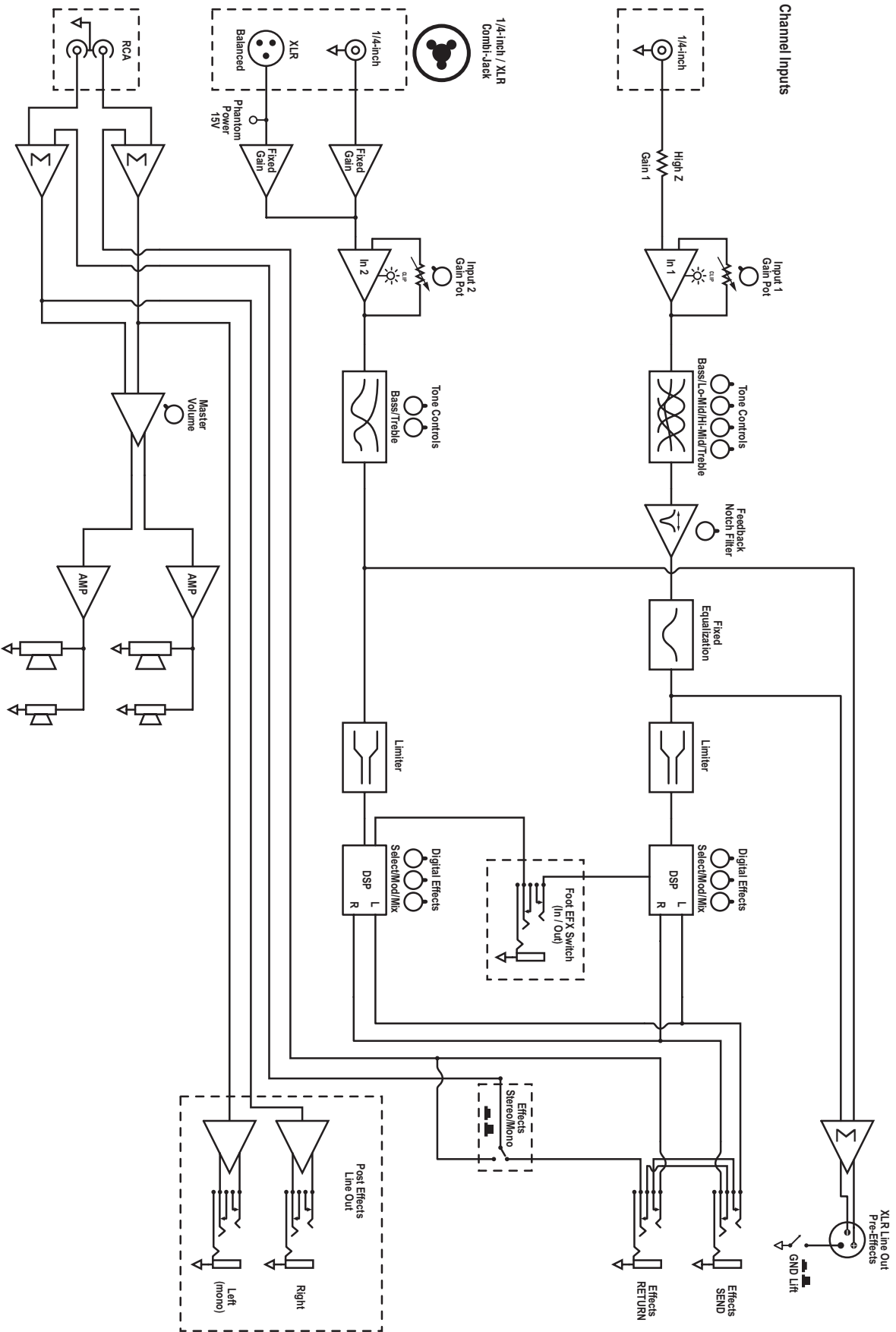

# Traynor

## Two Year Warranty

### Unlimited Warranty

Your Traynor two year unlimited warranty on this product is transferable and does not require registration with Yorkville Sound or your dealer. If this product should fail for any reason within two years of the original purchase date, simply return it to your Traynor dealer with original proof of purchase and it will be repaired free of charge.

Freight charges, consequential damages, weather damage, damage as a result of improper installation, damages due to exposure to extreme humidity, accident or natural disaster are excluded under the terms of this warranty. Warranty does not cover consumables such as vacuum tubes, bulbs or batteries beyond 90 days of original purchase. See your Yorkville dealer for more details. Warranty valid only in Canada and the United States.

### Garantie Illimitée

La garantie illimitée de deux ans de ce produit est transférable. Il n'est pas nécessaire de faire enregistrer votre nom auprès de Yorkville Sound ou de votre détaillant. Si, pour une raison quelconque, ce produit devient défectueux durant les deux années qui suivent la date d'achat initial, retournez-le simplement à votre détaillant Traynor avec la preuve d'achat original et il sera réparé gratuitement.

Les frais de port et de manutention ainsi que les dommages indirects ou dommages causés par désastres naturels, extrême humidité ou mauvaise installation ne sont pas couverts par cette garantie. Cette garantie ne couvre pas les produits consommables tels que lampes ou les piles. Les produits consommables ne sont garantie que pour 90 jours suivant la date d'achat. Voir votre détaillant Yorkville pour plus de détails. Cette garantie n'est valide qu'au Canada et aux États Unis d'Amérique.

**REAL Gear.**  
**REAL People.**



**Canada U.S.A.**

Voice: (905) 837-8481 Voice: (716) 297-2920  
Fax: (905) 837-8746 Fax: (716) 297-3689

[www.yorkville.com](http://www.yorkville.com)

Yorkville Sound Yorkville Sound Inc.  
550 Granite Court 4625 Witmer Industrial Estate  
Pickering, Ontario Niagara Falls, New York  
L1W-3Y8 CANADA 14305 USA



**WEB:** [www.yorkville.com](http://www.yorkville.com)

**WORLD HEADQUARTERS  
CANADA**

**Yorkville Sound**  
550 Granite Court  
Pickering, Ontario  
L1W-3Y8 CANADA

Voice: (905) 837-8481  
Fax: (905) 837-8746

**U.S.A.**

**Yorkville Sound Inc.**  
4625 Witmer Industrial Estate  
Niagara Falls, New York  
14305 USA

Voice: (716) 297-2920  
Fax: (716) 297-3689



**Quality and Innovation Since 1963**  
Printed in Canada

Manual-Owners-AM-STANDARD-00-1v0 • Sept 3/2009