

# SYLVANIA

## LD195SSX

Owner's Manual  
Guide d'utilisation  
Manual del Usuario

**NEED HELP?**  
**BESOIN D'AIDE ?**  
**¿NECESITA AYUDA?**  
PLEASE CALL TOLL FREE!  
APPELEZ NOTRE NUMÉRO GRATUIT !  
¡LLAME POR FAVOR SIN COSTO!  
**1-866-321-3927**  
OR VISIT OUR WEB SITE AT  
OU VISITEZ NOTRE SITE WEB À L'ADRESSE  
Ó VISITE NUESTRO SITIO WEB EN  
[www.sylvaniaconsumerelectronics.com](http://www.sylvaniaconsumerelectronics.com)



TO RECEIVE DIGITAL/ANALOG SIGNAL,  
YOU MUST CONNECT ANTENNA.

POUR RECEVOIR LE SIGNAL  
NUMÉRIQUE /ANALOGIQUE, VOUS  
DEVEZ CONNECTER L'ANTENNE.

PARA RECIBIR LA SEÑAL DIGITAL/  
ANALÓGICA, DEBE CONECTAR LA  
ANTENA.

MODEL NUMBER

SERIAL NUMBER

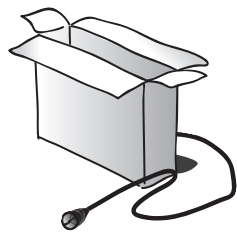

**Need help connecting this LCD TV? Call us at 1-866-321-3927**

*Vous avez besoin d'aide pour connecter ce téléviseur LCD? Appelez-nous au 1-866-321-3927*

*¿Necesita ayuda para conectar esta TV LCD? Llame al número 1-866-321-3927*

# Quick Start Guide

**SYLVANIA**

**FR** Guide de Démarrage Rapide

**ES** Guía de Inicio Rápido

**Before You Start**  
*Avant de Commencer*  
*Antes de Comenzar*

**Connection**  
*Connexion*  
*Conexiones*

**Initial Setup**  
*Configuration Initiale*  
*Instalación Inicial*

**Basic Operation**  
*Opérations de Base*  
*Operación Básica*

**1** Plug in the AC power cord, then press **POWER**.  
*Branchez le cordon d'alimentation secteur, puis appuyez sur **POWER**.*  
*Enchufe el cable alimentador de CA y presione **POWER**.*

**2** Select your language.  
*Sélectionnez votre langue.*  
*Seleccione su idioma.*

**3** Select "Antenna" or "Cable".  
*Sélectionnez "Antenne" ou "Câble".*  
*Seleccione "Antena" o "Cable".*

**4** Select "Retail" or "Home".  
*Sélectionnez "Magasin" ou "Maison".*  
*Seleccione "Tienda" o "Casa".*

**Before You Start**  
*Avant de Commencer*  
*Antes de Comenzar*

**Connection**  
*Connexion*  
*Conexiones*

**Initial Setup**  
*Configuration Initiale*  
*Instalación Inicial*

**Basic Operation**  
*Opérations de Base*  
*Operación Básica*

**Attaching the Stand**  
*Fixation du Support* *Fijación de la Base*

**1** 

**2**  Slide the stand onto the TV until the hook snaps.  
*Faites glisser le socle sur le téléviseur jusqu'à ce que les crochets s'enclenchent.*  
*Deslice la base de soporte sobre el TV hasta que el gancho emboque.*

**3** 

**Before You Start**  
*Avant de Commencer*  
*Antes de Comenzar*

**Connection**  
*Connexion*  
*Conexiones*

**Initial Setup**  
*Configuration Initiale*  
*Instalación Inicial*

**Basic Operation**  
*Opérations de Base*  
*Operación Básica*

**Channel Selection**  
*Sélection de Chaîne* *Selección de Canal*

**TV**

- When selecting analog channel 11.  
*Lorsque vous sélectionnez le canal analogique 11.*  
*Cuando seleccione el canal analógico 11.*

**1** → **1** → **ENTER**

**DTV**

- When selecting digital channel 11-1. Be sure to press **—** before entering the subchannel number.  
*Lorsque vous sélectionnez le canal numérique 11-1. N'oubliez pas d'appuyer sur la touche **—** avant d'appuyer sur le numéro du sous-canal.*  
*Cuando seleccione el canal digital 11-1 asegúrese de presionar **—** antes de indicar el número de subcanal.*

**1** → **1** → **—** → **1** → **ENTER**

**Volume Adjustment**  
*Réglage du Volume* *Ajuste de Volumen*

**Switch the Input**  
*Changer D'entrée* *Cambie la Entrada*

**HDMI1**

e.g.) When selecting HDMI1.  
*ex.) Lorsque vous sélectionnez HDMI1.*  
*pej.) Cuando seleccione HDMI1.*

**Connecting the Antenna**  
*Connexion de L'antenne* *Conexión de la Antena*

**What do I need in this procedure?**  
*De quoi ai-je besoin pour réaliser cette procédure?*  
*¿Qué necesito para este procedimiento?*

- An RF coaxial cable (not included)  
*Câble RF coaxial (non fourni)*  
*Un cable coaxial RF (no incluido)*

Antenne VHF / UHF. Antena VHF / UHF  
VHF / UHF antenna

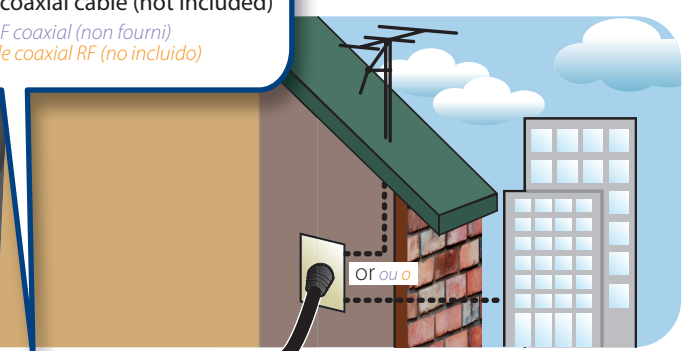

cable TV company  
*Société de télévision par câble* *compañía de TV por cable*

**No Non No** **Do you have any AV device(s) to connect to this unit?**  
*Souhaitez-vous connecter d'autres appareils AV à ce téléviseur?*  
*¿Tiene algún dispositivo AV para conectar a esta unidad?*

**Yes ui sí** **Go on the next page...**  
*Allez à la page suivante...*  
*Pase a la siguiente página...*



# Connection Guide

FR Guide de Connexion  
ES Guía de Conexiones

Before You Start

Avant de Commencer  
Antes de Comenzar

Connection

Connexion  
Conexiones

Initial Setup

Configuration Initiale  
Instalación Inicial

Basic Operation

Opérations de Base  
Operación Básica

Need help connecting this LCD TV? Call us at **1-866-321-3927**

Vous avez besoin d'aide pour connecter ce téléviseur LCD? Appelez-nous au **1-866-321-3927**

¿Necesita ayuda para conectar esta TV LCD? Llame al número **1-866-321-3927**

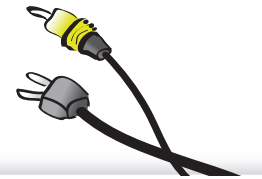

Optimize your HD TV experience by properly connecting your components.  
Optimisez votre expérience de la télévision haute définition en connectant correctement vos composants.  
Optimice su experiencia en TV HD conectando correctamente los componentes.

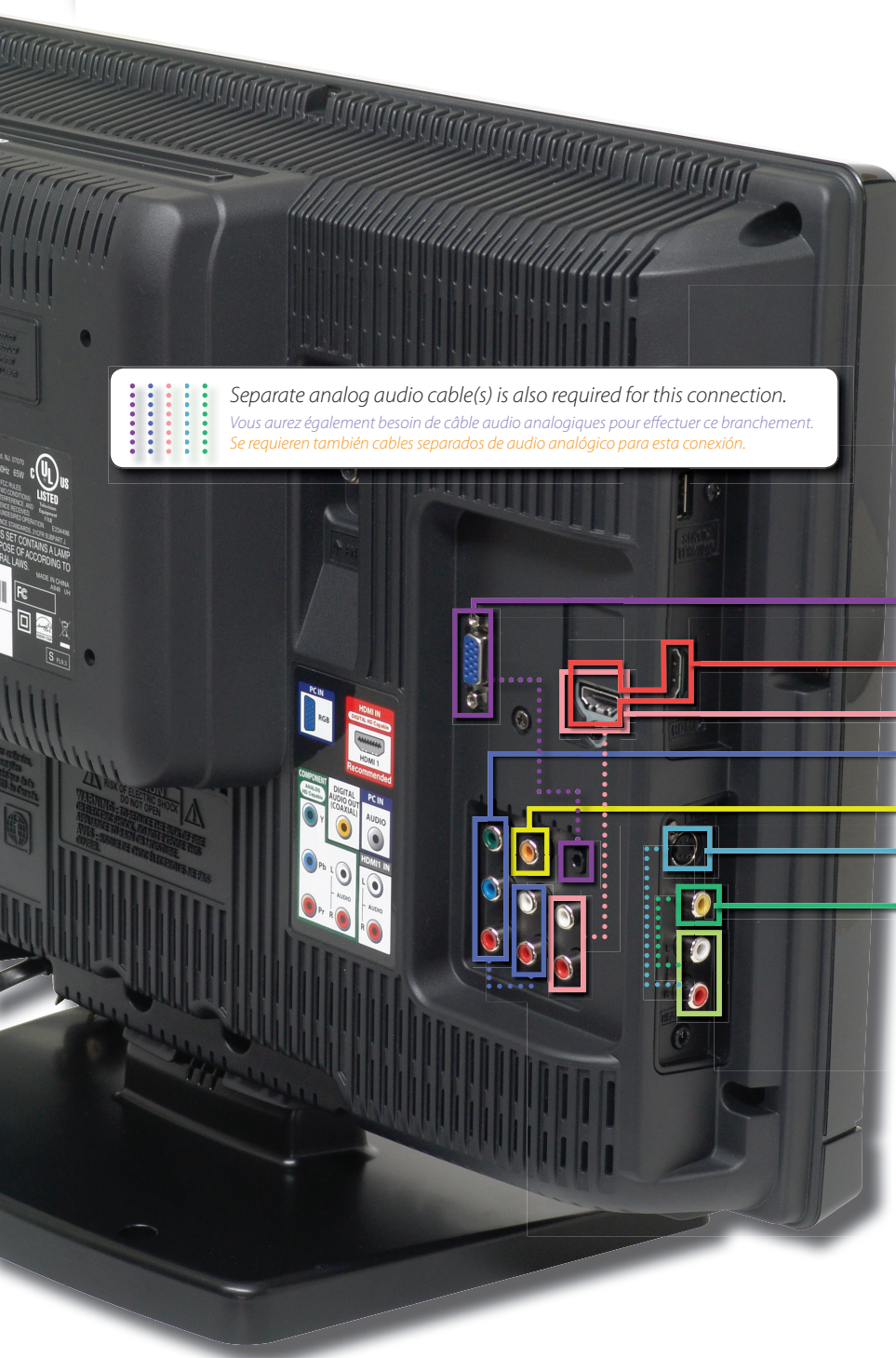

Separate analog audio cable(s) is also required for this connection.  
Vous aurez également besoin de câble audio analogiques pour effectuer ce branchement.  
Se requieren también cables separados de audio analógico para esta conexión.

your device has; votre appareil possède; su dispositivo tiene;	jack type is; le type de prise est; el tipo de toma es;	necessary cable is; le câble nécessaire est; el cable necesario es;	Quality Level
<b>HDMI OUT jack</b> prise de HDMI OUT toma de HDMI OUT		<b>HDMI cable</b> Câble HDMI Cable HDMI	<b>VERY BEST PICTURE / AUDIO</b> Image/Audio de qualité optimale Máximo imagen e audio
<b>DVI OUT jack</b> prise de DVI OUT toma de DVI OUT		<b>DVI-HDMI conversion cable + audio cables</b> Câble de conversion DVI-HDMI + câbles audio Cable de conversión DVI HDMI + cables de audio	<b>BEST PICTURE</b> Image d'excellente qualité La mejor imagen
<b>PC OUT jack</b> prise de PC OUT toma de PC OUT		<b>VGA cable + stereo mini-plug audio cable</b> Câble VGA + câble audio stéréo à mini-jack Cable de VGA + cable de audio mini-plug estéreo	<b>MUCH BETTER PICTURE</b> Image de très grande qualité Mucho mejor imagen
<b>COMPONENT VIDEO OUT jack</b> prise de COMPONENT VIDEO OUT toma de COMPONENT VIDEO OUT		<b>Component video cables + audio cables</b> Câbles vidéo composant + câbles audio Cables de vidéo en composants + cables de audio	<b>BETTER PICTURE</b> Image de très bonne qualité Mejor imagen
<b>S-VIDEO OUT jack</b> prise de S-VIDEO OUT toma de S-VIDEO OUT		<b>S-Video cable + audio cables</b> Câble S-Vidéo + câbles audio Cable de S-Video + cables de audio	<b>GOOD PICTURE</b> Image de bonne qualité Buena imagen
<b>VIDEO OUT jack</b> prise de VIDEO OUT toma de VIDEO OUT		<b>Video cable + audio cables</b> Câble vidéo + câbles audio Cable de vidéo + cables de audio	<b>STANDARD PICTURE</b> Image de qualité standard Imagen estándar
<b>DIGITAL AUDIO IN jack</b> prise de DIGITAL AUDIO IN toma de DIGITAL AUDIO IN		<b>Coaxial Audio cable</b> Câble audio coaxial (audio numérique) Cable coaxial de audio (Audio Digital)	Audio de bonne qualité Buen audio

The model and serial numbers of this unit may be found on the cabinet.  
You should record and retain those numbers for future reference.

Model No.: LD195SSX \_\_\_\_\_

Serial No.: \_\_\_\_\_

## ✓ **Precautions**

**WARNING:** TO REDUCE THE RISK OF FIRE OR ELECTRIC SHOCK, DO NOT EXPOSE THIS APPARATUS TO RAIN OR MOISTURE.  
APPARATUS SHALL NOT BE EXPOSED TO DRIPPING OR SPLASHING AND NO OBJECTS FILLED WITH LIQUIDS, SUCH AS VASES, SHALL BE PLACED ON THE APPARATUS.



**CAUTION**  
**RISK OF ELECTRIC SHOCK**  
**DO NOT OPEN**



**CAUTION:** TO REDUCE THE RISK OF ELECTRIC SHOCK, DO NOT REMOVE COVER (OR BACK). NO USER SERVICEABLE PARTS INSIDE. REFER SERVICING TO QUALIFIED SERVICE PERSONNEL.



The lightning flash with arrowhead symbol, within an equilateral triangle, is intended to alert the user to the presence of uninsulated "dangerous voltage" within the apparatus's enclosure that may be of sufficient magnitude to constitute a risk of electric shock to persons.



The exclamation point within an equilateral triangle is intended to alert the user to the presence of important operating and maintenance (servicing) instructions in the literature accompanying the apparatus.

The caution marking is located on the rear or bottom of the cabinet.

# Important Safety Instructions

1. Read these instructions.
2. Keep these instructions.
3. Heed all warnings.
4. Follow all instructions.
5. Do not use this apparatus near water.
6. Clean only with dry cloth.
7. Do not block any ventilation openings. Install in accordance with the manufacture's instructions.
8. Do not install near any heat sources such as radiators, heat registers, stoves, or other apparatus (including amplifiers) that produce heat.
9. Do not defeat the safety purpose of the polarized or grounding-type plug. A polarized plug has two blades with one wider than the other. A grounding type plug has two blades and a third grounding prong. The wide blade or the third prong are provided for your safety. If the provided plug does not fit into your outlet, consult an electrician for replacement of the obsolete outlet.
10. Protect the power cord from being walked on or pinched particularly at plugs, convenience receptacles, and the point where they exit from the apparatus.
11. Only use attachments/accessories specified by the manufacturer.
12. Use only with the cart, stand, tripod, bracket, or table specified by the manufacturer, or sold with the apparatus. When a cart is used, use caution when moving the cart/apparatus combination to avoid injury from tip-over. 
13. Unplug this apparatus during lightning storms or when unused for long periods of time.
14. Refer all servicing to qualified service personnel. Servicing is required when the apparatus has been damaged in any way, such as power-supply cord or plug is damaged, liquid has been spilled or objects have fallen into the apparatus, the apparatus has been exposed to rain or moisture, does not operate normally, or has been dropped.

### FCC WARNING

This apparatus may generate or use radio frequency energy. Changes or modifications to this apparatus may cause harmful interference unless the modifications are expressly approved in the manual. The user could lose the authority to operate this apparatus if an unauthorized change or modification is made.

### RADIO-TV INTERFERENCE

This apparatus has been tested and found to comply with the limits for a Class B digital device, pursuant to Part 15 of the FCC Rules. These limits are designed to provide reasonable protection against harmful interference in a residential installation. This apparatus generates, uses, and can radiate radio frequency energy and, if not installed and used in accordance with the instructions, may cause harmful interference to radio communications. However, there is no guarantee that interference will not occur in a particular installation. If this apparatus does cause harmful interference to radio or television reception, which can be determined by turning the apparatus off and on, the user is encouraged to try to correct the interference by one or more of the following measures:

- 1) Reorient or relocate the receiving antenna.
- 2) Increase the separation between the apparatus and receiver.
- 3) Connect the apparatus into an outlet on a circuit different from that to which the receiver is connected.
- 4) Consult the dealer or an experienced radio/TV technician for help.

### DECLARATION OF CONFORMITY

Trade Name: SYLVANIA  
Model: LD195SSX

Responsible Party: FUNAI CORPORATION, INC.  
Address: 201 Route 17 North Suite No. 903 Rutherford, New Jersey 07070 U.S.A.  
Telephone Number: 201-727-4560

**This Class B digital apparatus complies with Canadian ICES-003.**

Do not place the unit on the furniture that is capable of being tilted by a child and an adult leaning, pulling, standing or climbing on it. A falling unit can cause serious injury or even death.



This apparatus should not be placed in a built-in installation such as a bookcase or rack unless proper ventilation is provided. Make sure to leave a space of 2.8 inches (7cm) or more around this apparatus.

Disconnect the mains plug to shut off when find trouble or not in use. The mains plug shall remain readily operable.

**CAUTION:** Danger of explosion if battery is incorrectly replaced. Replace only with the same or equivalent type.

**WARNING:** Batteries (battery pack or battery installed) shall not be exposed to excessive heat such as sunshine, fire or the like.

**(Hg) LAMP IN LCD CONTAINS MERCURY, DISPOSE ACCORDING TO LOCAL, STATE OR FEDERAL LAW.**

**WARNING:** To prevent injury, this apparatus must be securely attached to the floor/wall in accordance with the instructions.

#### LASER SAFETY

This unit employs a laser. Only a qualified service person should remove the cover or attempt to service this device, due to possible eye injury.

**CAUTION:** Use of controls or adjustments or performance of procedures other than those specified herein may result in hazardous radiation exposure.

**CAUTION:** Visible and invisible laser radiation when open and interlock defeated. Do not stare into beam.

**LOCATION:** Inside, near the deck mechanism.

#### IMPORTANT COPYRIGHT INFORMATION

Unauthorized copying, broadcasting, public performance and lending of discs are prohibited. This product incorporates copyright protection technology that is protected by U.S. patents and other intellectual property rights. Use of this copyright protection technology must be authorized by Macrovision, and is intended for home and other limited viewing uses only unless otherwise authorized by Macrovision. Reverse engineering or disassembly is prohibited.

#### TO AVOID THE HAZARDS OF ELECTRICAL SHOCK AND FIRE

- Do not handle the AC power cord with wet hands.
- Do not remove this unit's cabinet. Touching parts inside the cabinet could result in electric shock and/or damage to this unit. For service and adjustment inside the cabinet, call a qualified dealer or an authorized service center.
- Do not pull on the AC power cord when disconnecting it from an AC outlet. Grasp it by the plug.
- Do not put your fingers or objects into the unit.

#### LOCATION AND HANDLING

- The openings should not be blocked by placing the unit on a bed, sofa, carpet, rug, or other similar surface.
- Do not install the unit near or over a radiator or heat register.
- Do not install the unit in direct sunlight, near strong magnetic fields, or in a place subject to dust or strong vibration.
- Avoid a place with drastic temperature changes.
- Install the unit in a horizontal and stable position. Do not place anything directly on top or bottom of the unit. Depending on your external devices, noise or disturbance of the picture and/or sound may be generated if the unit is placed too close to them. In this case, please ensure enough space between the external devices and the unit.
- Depending on the environment, the temperature of this unit may increase slightly. This is not a malfunction.

#### DEW CONDENSATION WARNING

- Dew condensation may form inside the unit in the following conditions. If so, do not use this unit at least for a few hours until its inside gets dry.
  - The unit is moved from a cold place to a warm place.
  - Under conditions of high humidity.
  - After heating a cold room.

#### NOTE ABOUT RECYCLING

- This unit's packaging materials are recyclable and can be reused. Please dispose of any materials in accordance with your local recycling regulations.
- Batteries should never be thrown away or incinerated but disposed of in accordance with your local regulations concerning chemical wastes.



#### ☑ Trademark Information

- HDMI, the HDMI logo and High-Definition Multimedia Interface are trademarks or registered trademarks of HDMI Licensing LLC.
- Manufactured under license from Dolby Laboratories. "Dolby" and the double-D symbol are trademarks of Dolby Laboratories.
- Products that have earned ENERGY STAR® are designed to protect the environment through superior energy efficiency.
- **DVD** is a trademark of DVD Format/Logo Licensing Corporation.



## ✓ Supplied Accessories

owner's manual  
(1EMN24419A)

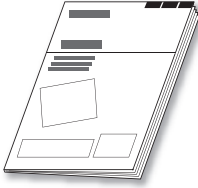

quick start guide  
(1EMN24605)

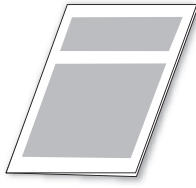

remote control  
(NF033UD)



batteries  
(AA x 2)







screw kit for attaching  
the stand  
(1ESA19526)



- If you need to replace these accessories, please refer to the part No. with the illustrations and call our toll free customer support line found on the cover of this manual.

## ✓ Symbols Used in this Manual

The following is the description for the symbols used in this manual. Description refers to:

TV FUNCTIONS	DVD FUNCTIONS
 : Analog TV operation	 : Playback of DVD-video
 : Digital TV operation	 : Playback of audio CD
• If neither symbol appears under the function heading, operation is applicable to both.	• If neither symbol appears under the function heading, operation is applicable to both.

## ✓ Attaching the Stand

You must attach the stand to the unit to have it as a table top unit. Be sure the front and rear of the stand match the proper direction.

- 1 Spread a thick and soft cloth over a table as shown below. Place the main unit face down onto it. Make sure not to damage the screen.
- 2 Align the 2 stand hooks with the two hooks under the bottom of the main unit (shown by arrow ①), then slide the stand in the direction as shown by arrow ② until it stops and the 3 mounting holes are aligned. Make sure not to put the AC power cord between the stand and the unit.
- 3 Drive Phillips pan screws in the 3 threaded holes at the bottom of the stand until they are tight.

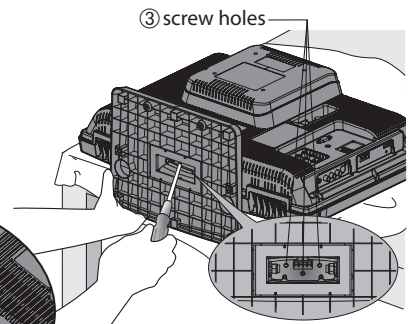
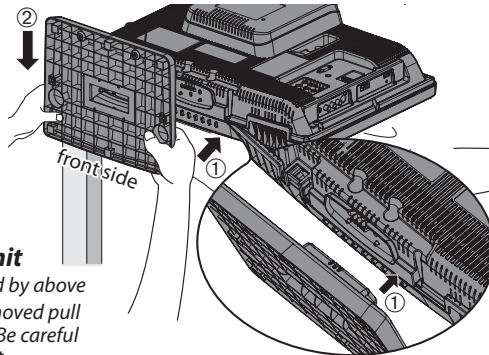
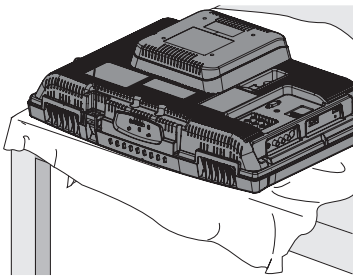

### To remove the stand from this unit

Unscrew the Phillips pan screws indicated by above "③" screw holes. After the screws are removed pull the stand up toward the rear of the unit. Be careful not to drop the stand when you remove it.

### Note:

- When attaching the stand, ensure that all screws are tightly fastened. If the stand is not properly attached, it could cause the unit to fall, resulting in injuries as well as damage to the unit.
- Make sure to use a table which can support the weight of this unit and is larger than this unit.
- Make sure the table is in a stable location.

## ✓ Tilt Stand

You can adjust the stand to change the angle of the unit (-2.5° to 10°).

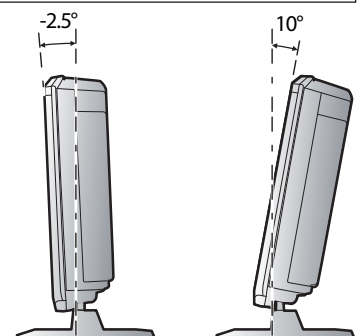

## ✓ Features

### TV

- **DTV/TV/CATV**
  - You can use your remote control to select channels which are broadcast in digital format and conventional analog format. Also, cable subscribers can access their cable TV channels.
- **Information Display (DTV only)**
  - You can display the title, contents and other information of the current DTV program on the TV screen.
- **Autoscan**
  - This unit automatically scans and memorizes channels available in your area, eliminating difficult setup procedures.
- **Child Lock**
  - This feature allows you to block children's access to inappropriate programs.
- **Closed Caption Decoder**
  - Built-in closed caption decoder displays text for closed caption supported programs.
- **MTS/SAP Tuner**
  - Audio can be selected from the remote control.
- **Auto Shut Off Function**
  - If there is no signal input from the antenna terminal and no operation for 15 minutes, the unit will turn off automatically.
- **Sleep Timer**
  - This feature will automatically turn off the power of the unit at a specific time.
- **Choices for On-screen Language**
  - Select your on-screen language: English, Spanish or French.
- **Stereo Sound Function**
- **PLL Frequency Synthesized Tuning**
  - Provides free and easy channel selection and lets you tune directly to any channel using the number buttons on the remote control.
- **Various Adjustment for Picture and Sound**
  - Customizes image quality to suitable for your room and sets the sound as your preference.
- **HDMI Input**
- **Component video Input**
- **PC Input**
- **S-Video Input**
- **AV Input**
- **Digital audio Output**
- **Headphone Jack**

### DVD

- **Dolby Digital Sound**
  - Enjoy Dolby Digital multi-channel surround sound when you connect the unit to your Dolby Digital decoder.
- **Still / Fast / Slow / Step Playback**
  - Various playback modes are available including still pictures, fast forward/reverse, slow motion and step frames.
- **DVD Menus in a Desired Language**
  - You can display DVD menus in a desired language, if available on a DVD-video.
- **Auto Power Off**
  - If there is no operation for 20 minutes, the unit will turn itself off automatically.
- **Parental Lock**
  - Block the viewing of a DVD-video unsuitable for children.
- **Resume Playback**
  - Lets you resume playback from the point at which playback was stopped.
- **Bit Rate Indication**
- **DRC (dynamic range control)**
  - You can control the range of sound volume.

#### Accessing from [MODE] button

##### *During playback*

- **Subtitles in a Desired Language**
  - You can select a desired language for displaying subtitle, if that language is available on a DVD-video.
- **Selecting a Camera Angle**
  - You can select the desired camera angle, if a DVD contains sequences recorded from different angles.
- **Zoom**
  - Allows you to enlarge the size of picture image.
- **Black Level Adjustment**
- **Virtual Surround**
- **Search**
  - chapter search / title search / track search / time search
- **Marker**
  - The part on the disc designated by user can be called back.
- **Repeat**
  - chapter / title / track / all / A-B

#### Accessing from [MODE] button

##### *In stop mode*

- **Program Playback for audio CD**
  - You can program the order of tracks to play them back in designated order.
- **Random Playback for audio CD**
  - This unit can shuffle the order of tracks to play them back in randomly.

#### Accessing from [AUDIO] button

##### *During playback*

- **Choices for Audio Language and Stereo Sound Function**
  - Select your desired languages or stereo sound function when different options are available on your disc.

## ✓ Contents

Precautions .....	2
Trademark Information .....	3

### INTRODUCTION

Supplied Accessories .....	4
Symbols Used in this Manual .....	4
Attaching the Stand .....	4
Tilt Stand .....	4
Features .....	5
Control Panel .....	7
Terminals .....	7
Remote Control Function .....	8
Installing the Batteries .....	9

### PREPARATION

Antenna Connection .....	10
Connection to Cable Receiver or Satellite Box .....	10
External Device Connection .....	11
Plug In the AC Power Cord .....	14

### TV Functions

Initial Setup .....	15
---------------------	----

### WATCHING TV

Channel Selection .....	16
Volume Adjustment .....	16
Sleep Timer .....	16
Still Mode .....	17
Switching Each Input Mode .....	17
Switching Audio Mode .....	17
TV Screen Information .....	18
TV Screen Display Mode .....	19

### OPTIONAL SETTING

Main Menu .....	20
Autoscan .....	20
Channel List .....	21
Manual Register .....	21
Antenna Confirmation .....	22
Language Selection .....	22
Picture Adjustment .....	23
Sound Adjustment .....	24
Closed Caption .....	25
Child Lock .....	28
PC Settings .....	32
Energy Saving Mode .....	33
Location .....	33
Current Software Info .....	34

### DVD Functions

#### OPERATING DVD

Playable Media .....	35
Unplayable Media .....	35
Playback .....	36
Disc Menu .....	36
Resume Playback .....	36
Paused and Step-by-step Playback .....	36
Fast Forward / Fast Reverse .....	37
Slow Forward / Slow Reverse .....	37
Zoom .....	37
Search Functions .....	38
Repeat Playback .....	39
Repeat A-B Playback .....	40
Random Playback .....	40
Programmed Playback .....	40
On-screen Display .....	41
Special Settings .....	41

#### DVD SETTING

DVD Language Setting .....	44
DVD Audio Setting .....	45
Parental Setting .....	46
Others .....	47
Reset to the Default Setting .....	48
Language Code List .....	48

#### TROUBLESHOOTING

FAQ .....	49
Troubleshooting Guide .....	50

#### INFORMATION

Glossary .....	52
Maintenance .....	52
Cable Channel Designations .....	53
General Specifications .....	53
Electrical Specification .....	53
Other Specifications .....	53
Limited Warranty .....	54

© 2009 Funai Electric Co., Ltd.

All rights reserved. No part of this manual may be reproduced, copied, transmitted, disseminated, transcribed, downloaded or stored in any storage medium, in any form or for any purpose without the express prior written consent of Funai. Furthermore, any unauthorized commercial distribution of this manual or any revision hereto is strictly prohibited.

Information in this document is subject to change without notice. Funai reserves the right to change the content herein without the obligation to notify any person or organization of such changes.

**FUNAI** with the  design is a registered trademark of Funai Electric Co., Ltd and may not be used in any way without the express written consent of Funai. All other trademarks used herein remain the exclusive property of their respective owners. Nothing contained in this manual should be construed as granting, by implication or otherwise, any license or right to use any of the trademarks displayed herein. Misuse of any trademarks or any other content in this manual is strictly prohibited. Funai shall aggressively enforce its intellectual property rights to the fullest extent of the law.



## ✓ Control Panel

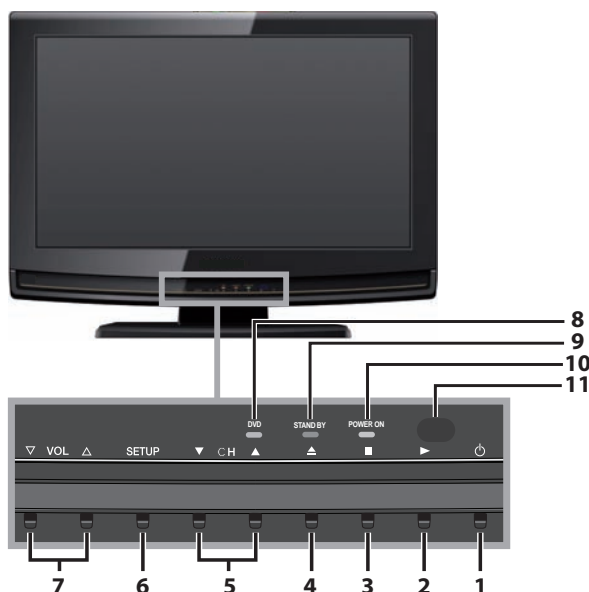

## ✓ Terminals

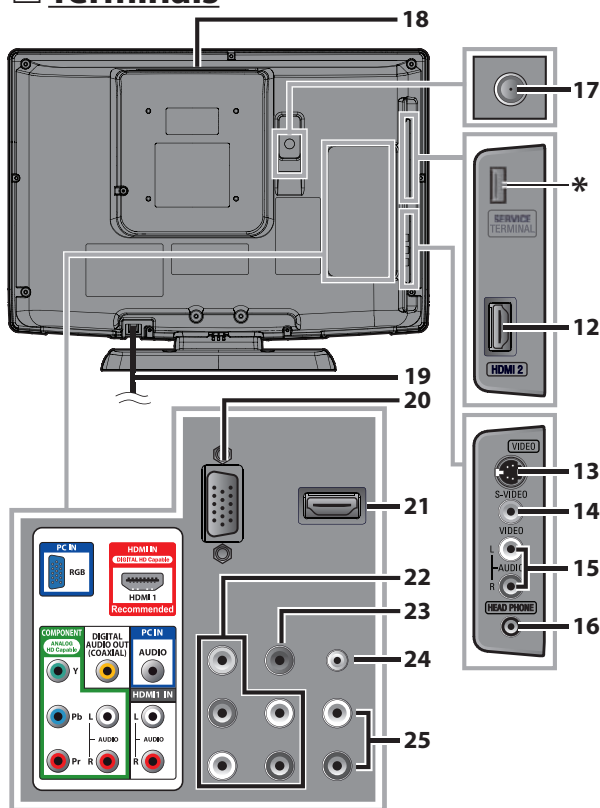

### Note:

#### \* service terminal (service use only)

- Use this terminal only when a software update is necessary.
- User should not connect any devices to the service terminal such as digital camera, keyboard, mouse, etc. (because these will not work).
- The software update is, in most cases, handled by an authorized service person or in some circumstances the user may be asked to do the software upgrade themselves.

1. **⏻ (power)** (p. 15)  
Press to turn the unit on and off.
2. **▶ (play)** (p. 36)  
Press to begin the disc playback.
3. **■ (stop)** (p. 36)  
Press to stop the disc playback.
4. **▲ (eject)** (p. 36)  
Press to eject the disc.
5. **CH ▲/▼** (p. 16 / p. 17)  
Press to select channels or move up (▲) / down (▼) through the main menu items.
6. **SETUP** (p. 15 / p. 44)  
Press to display the main menu.
7. **VOL ▲/▼** (p. 16)  
Press to adjust the volume or move right (▲) / left (▼) through the main menu items.
8. **DVD indicator**  
Lights up orange when the disc is inserted.
9. **STAND BY indicator**  
Lights up red when power is off.
10. **POWER ON indicator**  
Lights up green when power is on.
11. **Infrared sensor window**  
Receives infrared rays transmitted from the remote control.

### [Side Panel]

12. **HDMI 2 Input jack** (p. 10 / p. 11)  
HDMI connection from HDMI device.
13. **S-Video Input jack** (p. 12)  
S-Video cable connection from an external device.
14. **Video Input jack** (p. 13)  
RCA video cable connection from an external device.
15. **Audio Input jack** (p. 12 / p. 13)  
RCA audio cable connection from an external device.
16. **Headphone jack**  
Headphone connection for personal listening.

### [Rear Panel]

17. **Antenna Input jack** (p. 10)  
RF coaxial cable connection for your antenna or cable TV signal.
18. **Disc loading slot** (p. 36)  
Insert the disc with the label side facing forward.
19. **AC power cord** (p. 14)  
Connect to a standard AC outlet to supply power to this unit.
20. **PC Input jack** (p. 14)  
VGA cable connection from PC.
21. **HDMI 1 Input jack** (p. 10 / p. 11)  
HDMI connection for HDMI or DVI device.
22. **Component video and Audio Input jack** (p. 10 / p. 12)  
RCA component video cable and RCA audio cable connection from an external device.
23. **Digital audio Output jack** (p. 13)  
Coaxial digital cable connection for a decoder or an audio receiver.
24. **Audio Input jack for PC connection** (p. 14)  
Mini-plug audio cable connection from PC.
25. **Audio Input jack for HDMI 1** (p. 11)  
RCA audio cable connection from a DVI device.  
(For HDMI 1 Input jack only)

✓ **Remote Control Function**

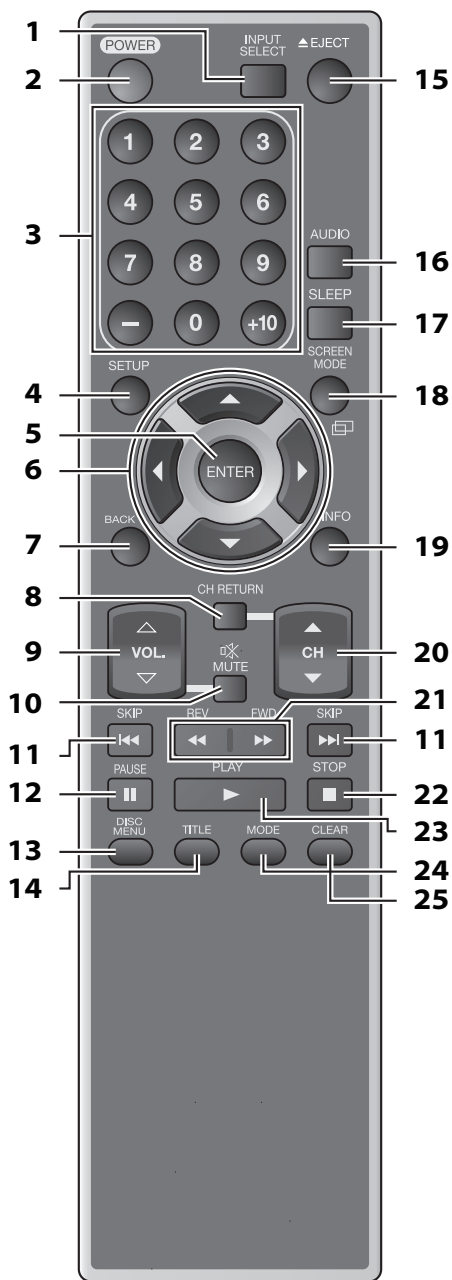

1. **INPUT SELECT** (p. 17)  
Press to access connected external devices like a BD/DVD recorder.
2. **POWER** (p. 15)  
Press to turn the unit on and off.
3. **Number buttons** (p. 16)
  - Press to select channels.
  - Press to select chapter, title (DVD), or track (CD) directly.
- (hyphen)  
• Press to shift the subchannel from the main channel.
- +10 button  
• Press to select 10 or higher number of chapters.
4. **SETUP** (p. 15 / p. 44)  
Press to display the main menu.
5. **ENTER** (p. 15)  
Press to decide the command of setting when the main menu is displayed.
6. ◀ / ▶ / ▲ / ▼ (cursor) (p. 15)  
Press to move left / right / up / down through the items.
7. **BACK** (p. 18)  
Press to return to the previous menu operation.
8. **CH RETURN** (p. 16)  
Press to return to previously viewed channel.
9. **VOL. ▲ / ▼** (p. 16)  
Press to adjust the volume.
10. **MUTE** (p. 16)  
Press to turn the sound on and off.
11. **SKIP** ◀◀ / ▶▶ (p. 38)  
Press to skip forward or backward chapters, titles (DVD) or tracks (CD).
12. **PAUSE** (p. 17)
  - TV mode**
  - Press to pause screen image.
  - DVD mode**
  - Press to pause the disc playback.

**When using a universal remote control to operate this unit.**

- Make sure the component code on your universal remote control is set to our brand. Refer to the manual accompanying your remote control for more details.
- We do not guarantee 100% interoperability with all universal remote controls.

**13. DISC MENU** (p. 36)

Press to display the menu on the disc.

**14. TITLE** (p. 36)

Press to display the title menu (DVD).

**15. ▲ EJECT** (p. 36)

Press to eject the disc.

**16. AUDIO** (p. 5 / p. 17 / p. 42)**Digital mode (DTV)**

- Press to select the audio language.

**Analog mode (TV)**

- Press to select the audio mode.

**DVD mode**

- Press to select the audio language (DVD), or sound mode (CD).

**17. SLEEP** (p. 16)

Press to activate the sleep timer.

**18. SCREEN MODE**  (p. 19)

Press to select aspect ratio available for the TV screen.

**19. INFO** (p. 18 / p. 41)**• Digital mode (DTV)**

Press to display the channel information, signal type and TV setting.

**• Analog mode (TV)**

Press to display the channel number, signal type and TV setting.

**• External Input mode**

Press to display the external input mode, signal type and TV setting.

**• DVD mode**

Press to display the current status.

**20. CH ▲/▼** (p. 16 / p. 17)

Press to select channels and the external input mode.

**21. REV ◀◀ / FWD ▶▶** (p. 37)

Press to begin slow forward or slow reverse playback during the pause mode (DVD) and search forward or backward through the disc.

**22. STOP ■** (p. 36)

Press to stop the disc playback.

**23. PLAY ▶** (p. 36)

Press to begin the disc playback.

**24. MODE** (p. 5)

- Press to arrange the playing order or playback randomly (CD).

- Press to set the black level (DVD) and the virtual surround on or off.

- Press to change the camera angle to see the sequence being played back from different angle (DVD).

- Press to search chapter, title (DVD), track (CD) or time.

- Press to set the marker.

- Press to repeat playback chapter, title (DVD), track, disc (CD) repeatedly or between designated point A and B.

- Press to magnify the part of picture (2x and 4x : DVD).

- Press to select the subtitles on the disc (DVD).

**25. CLEAR** (p. 39)

- Press to clear the numbers entered incorrectly.

- Press to cancel the point A for A-B repeat.

- Press to remove the track number in program input (CD).

**✓ Installing the Batteries**

Install the batteries (AA x 2) matching the polarity indicated inside battery compartment of the remote control.

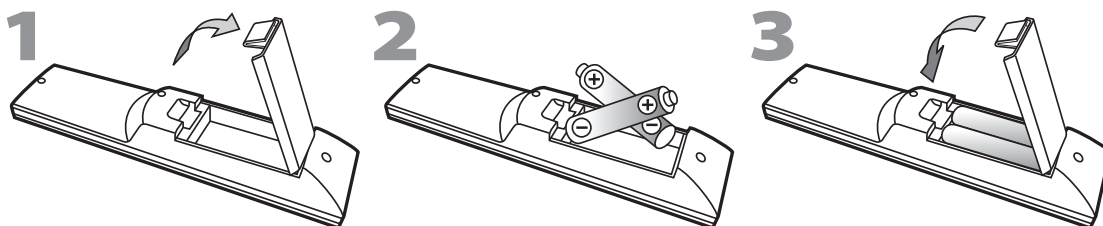
**Battery Precautions:**

- Be sure to follow the correct polarity as indicated in the battery compartment. Reversed batteries may cause damage to the device.
- Do not mix different types of batteries together (e.g., Alkaline and Carbon-Zinc, or rechargeable batteries like ni-cad, ni-mh, etc) or old batteries with fresh ones.
- If the device is not to be used for a long period of time, remove the batteries to prevent damage or injury from possible battery leakage.
- Do not try to recharge batteries; they can overheat and rupture.



## No supplied cables are used in this connection:

Please purchase the necessary cables at your local store.  
High Speed HDMI cable (also known as HDMI category 2 cable) is recommended for the better compatibility.

### Before you connect...

**Be sure your antenna or other device is connected properly before plugging in the AC power cord.**

## Antenna Connection

Connect the RF coaxial cable on your home outlet to the antenna input jack of this unit.

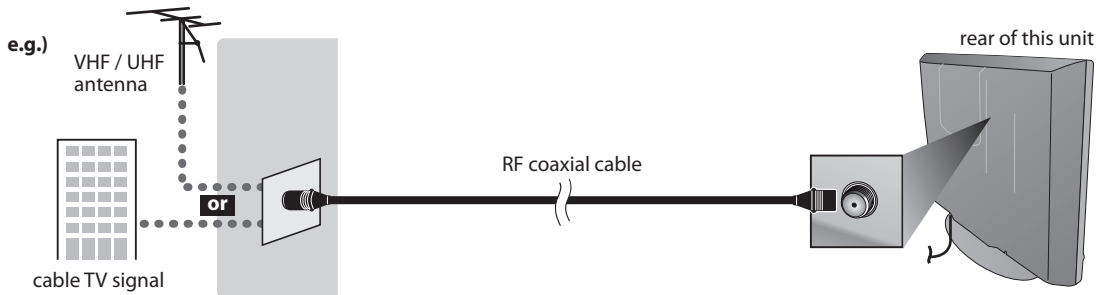

- \* Once connections are completed, turn on the unit and begin initial setup. Channel scanning is necessary for the unit to memorize all available channels in your area. Refer to "Initial Setup" on page 15.

### Note:

- If you have any question about the DTV's antenna, visit [www.antennaweb.org](http://www.antennaweb.org) for further information.
- Depending on your antenna system, you may need different types of combiners (mixers) or separators (splitters). Contact your local electronics store for these items.
- For your safety and to avoid damage to this unit, please unplug the RF coaxial cable from the antenna input jack before moving the unit.
- If you use an antenna to receive analog TV, it should also work for DTV reception. Outdoor or attic antennas will be more effective than settop versions.
- To switch your reception source easily between antenna and cable, install an antenna selector.
- If you connect to the cable system directly, contact the CATV installer.

## Connection to Cable Receiver or Satellite Box

Use an HDMI or an RCA component video cable to connect the HDMI or the Component video Input jack of the unit to the HDMI or the component video output jack of the cable receiver / satellite box.

If you connect to the unit's Component video Input jack, connect RCA audio cables to the Audio L/R jacks next to the Component video connector.

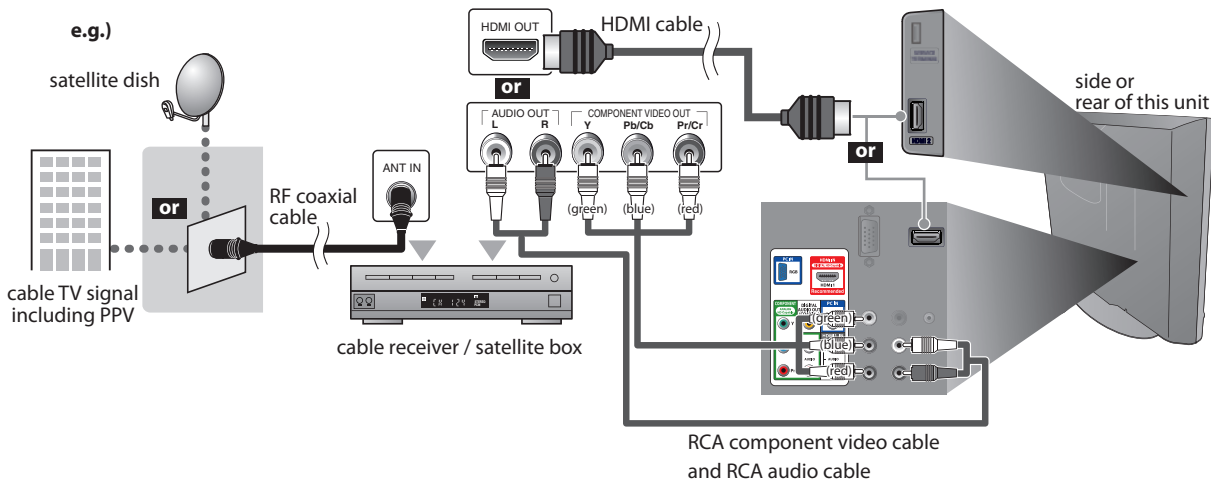

- \* You can also connect this unit to the cable receiver or satellite box other than the HDMI or the component video output jack because they might have different output jacks.
- \* Required cables and connecting methods of the cable receiver / satellite box, or the availability channel for the clear QAM may differ depending on the cable / satellite provider. For more information, please contact your cable / satellite provider.

**No supplied cables are used in this connection:**

Please purchase the necessary cables at your local store.  
High Speed HDMI cable (also known as HDMI category 2 cable) is recommended for the better compatibility.

**External Device Connection****[HDMI Connection]**

HDMI connection offers the highest picture quality.

HDMI (High-Definition Multimedia Interface) transports high definition video and multi-channel digital audio through a single cable.

e.g.)

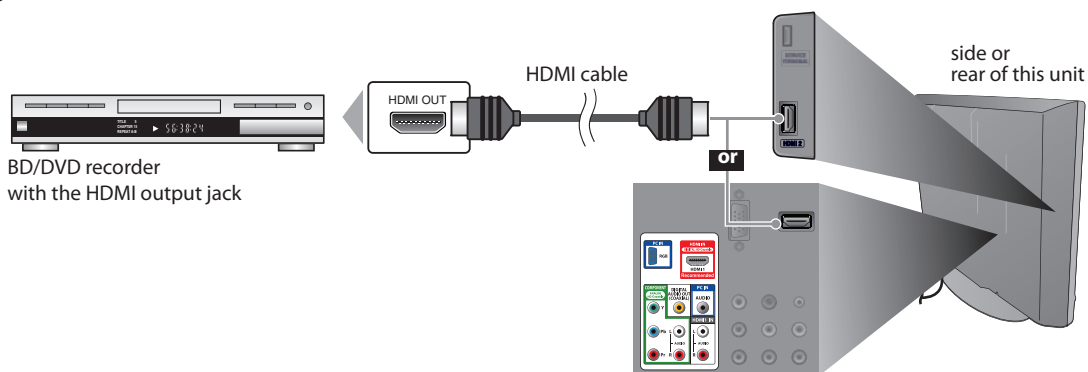
**Note:**

- This unit accepts 480i / 480p / 720p / 1080i video signals, and 32kHz / 44.1kHz / 48kHz audio signals.
- This unit accepts only 2 channel audio signal (LPCM).
- You need to select "PCM" for the digital audio of the device you connected or check the HDMI audio setting. There may be no audio output if you select "Bitstream", etc.
- This unit only accepts signals in compliance with EIA861.

**[HDMI-DVI Connection]**

Use an HDMI-DVI conversion cable to connect the unit to external video devices equipped with DVI output jack.

e.g.)

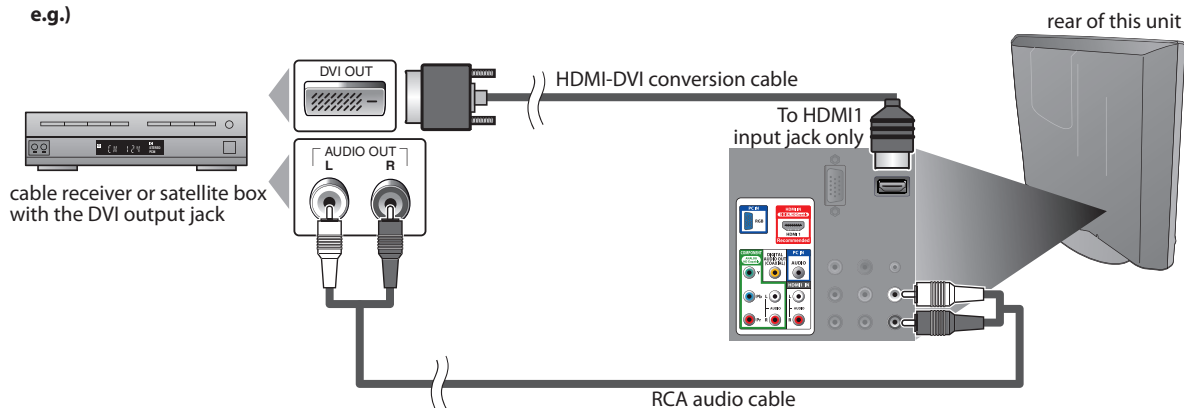
**Note:**

- This unit accepts 480i / 480p / 720p / 1080i video signals.
- HDMI-DVI connection requires separate RCA audio connections as well.
- Audio signals are converted from digital to analog for this connection.
- DVI does not display 480i image that is not in compliance with EIA/CEA-861/861B.

**No supplied cables are used in this connection:**

Please purchase the necessary cables at your local store.

**[Component video Connection]**

RCA component video connection offers better picture quality for video devices connected to the unit.

If you connect to the unit's Component video Input jack, connect RCA audio cables to the Audio L/R jacks next to the Component video connector.

e.g.)

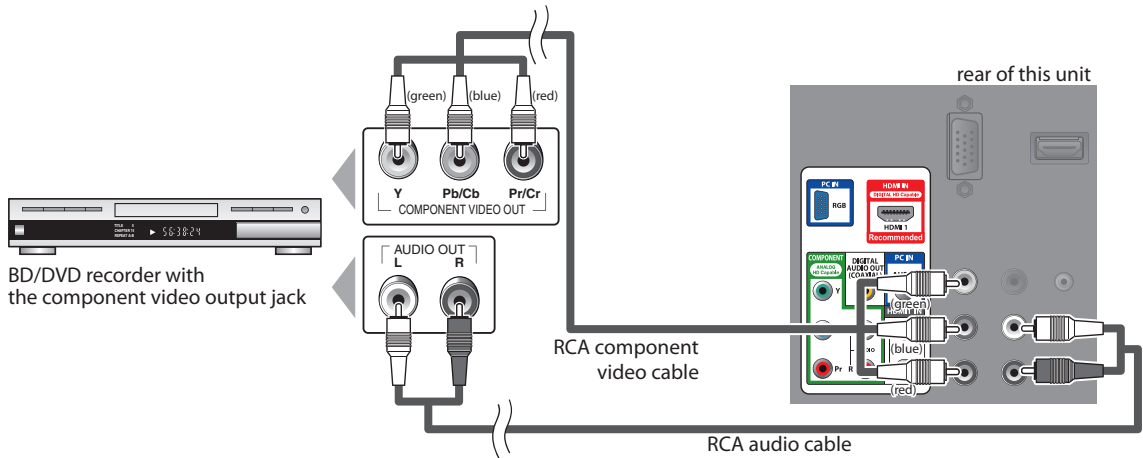

**Note:**

- This unit accepts 480i / 480p / 720p / 1080i video signals.

**[S-Video Connection]**

S-Video connection offers good picture quality for video devices connected to the unit.

If you connect to the unit's S-Video Input jack, connect RCA audio cables to the Audio L/R jacks below the Video connector.

e.g.)

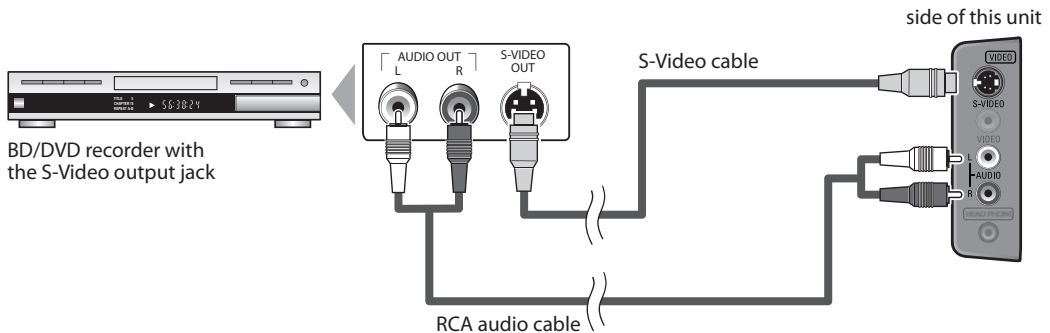

**Note:**

- If you connect to the S-Video Input jack and the Video Input jack at the same time, the S-Video connection will have priority.



**No supplied cables are used in this connection:**

Please purchase the necessary cables at your local store.

**[Video Connection]**

RCA video connection offers standard picture quality for video devices connected to the unit.

If you connect to the unit's Video Input jack, connect RCA audio cables to the Audio L/R jacks below the Video connector.

When the audio jack of the video device is monaural, connect an RCA audio cable to the Audio L Input jack.

e.g.)

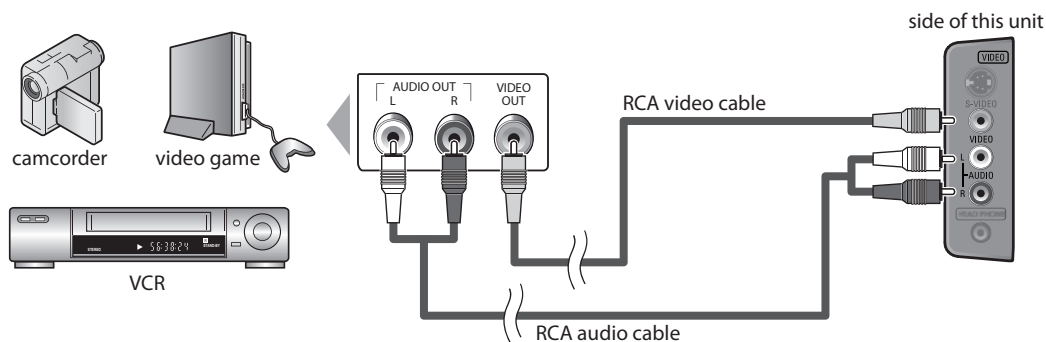
**Note:**

- If you connect to the S-Video Input jack and the Video Input jack at the same time, the S-Video connection will have priority.

**[Audio Output Connection (for digital broadcasting only)]**

If you connect this unit to an external digital audio device, you can enjoy multi-channel audio like 5.1ch digital broadcasting sound.

Use a digital audio coaxial cable to connect the unit to external digital audio devices.

e.g.)

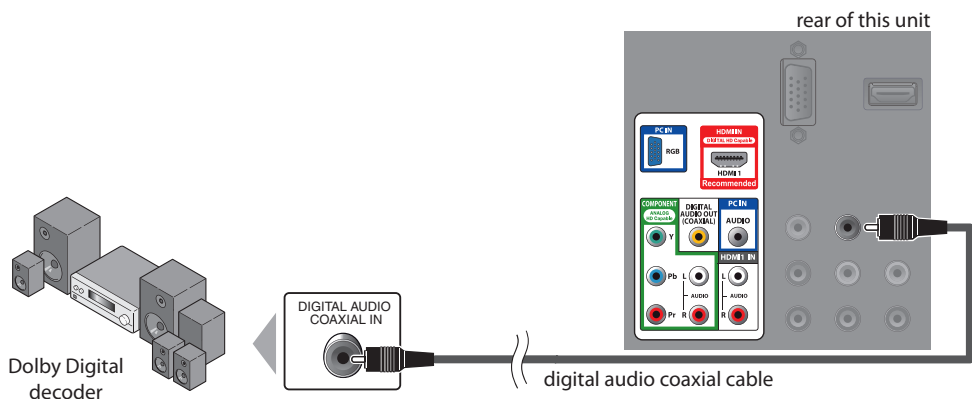

**No supplied cables are used in this connection:**

Please purchase the necessary cables at your local store.

**[PC Connection]**

This unit is equipped with a PC input jack. If you connect this unit to your PC, you can use this unit as a PC monitor. Use an VGA cable for this connection and it requires stereo mini-plug audio cable as well.

e.g.)

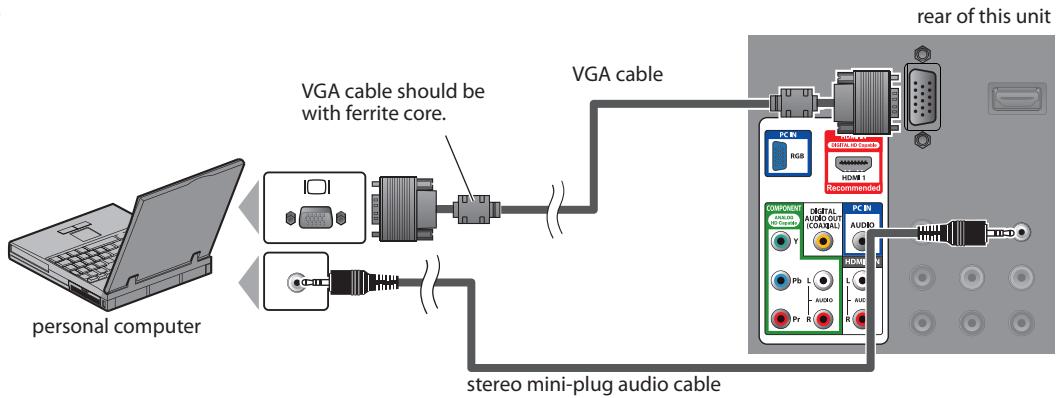

The following signals can be displayed:

Format	Resolution	Refresh rate	Format	Resolution	Refresh rate
VGA	640 x 480	60Hz	WXGA	1,280 x 768	60Hz
SVGA	800 x 600	60Hz		1,360 x 768	60Hz
XGA	1,024 x 768	60Hz			

Other formats or non-standard signals will not be displayed correctly.

**Note:**

- Please purchase the VGA cable that has a ferrite core.
- The following operations may reduce noise.
  - Attach a ferrite core to the AC power cord of your PC.
  - Unplug the AC power cord and use the built-in battery of your PC.

**Plug In the AC Power Cord**

Make sure that the AC power cord must be plugged to an AC outlet after all the necessary connections are completed.



**Caution:**

- Do not connect the AC power cord to a power supply outside the indicated voltage of this unit (AC 120V). Connecting the AC power cord to a power supply outside of this range may result in fire or electrical shocks.

**Note:**

- Each time you plugged in the AC power cord, any operations will not be performed for a few seconds. This is not a malfunction.

**These operations are accessible by remote control. Some may also be accessible by controls on the main unit.**

## TV Functions

### ✓ Initial Setup

This section will guide you through the unit's initial setting which includes selecting a language for your on-screen menu and autoscanning, which automatically scans and memorizes viewable channels.

#### Before you begin:

Make sure the unit is connected to antenna or cable.

- 1 After making all the necessary connections, press **[POWER]** to turn on the unit.

POWER



- This operation may take a few moments.

- 2 Use **[Cursor ▲/▼]** to select the on-screen language from the choices on the right side of the TV screen. (English / Español / Français)



or



or



- "Initial Setup" menu on step 3 will be displayed in the selected language after you press **[ENTER]**.

- 3 Use **[Cursor ▲/▼]** to select "Antenna" for TV channels or "Cable" for CATV channels, then press **[ENTER]**.



or



or

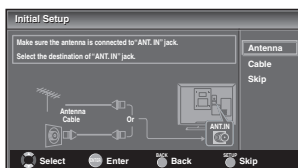

- "Autoscan" will begin.

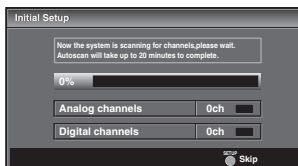

- 4 Use **[Cursor ◀/▶]** to select the desired location setting, then press **[ENTER]**.



or

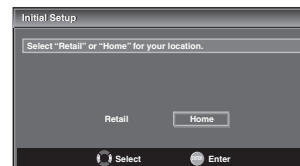

- Select "Retail", the unit will be set up with predefined setting for retail displays. In this setting, the power consumption may possibly exceed the limited requirement of the ENERGY STAR® qualification.
- Select "Home", the unit is set to maximize the energy efficiency for home setting and it can be adjusted through a choice of picture and sound quality according to your preference.
- When the initial setup is completed, the lowest memorized channel with the confirmation message of the location setting will be displayed on the TV screen.

#### Note:

- If you connect the cable system directly, contact the CATV installer.
- If you press **[POWER]** or **[SETUP]** during autoscanning, this setting will be canceled.
- The initial autoscanning function can be executed for either "Antenna" or "Cable" only once. When you change the connection (Antenna / Cable), set autoscanning again. Refer to page 20.
- If there is no signal input from the antenna terminal and no operation for several seconds after you turn on the unit, "Helpful Hints" appears. Follow the instructions listed on the TV screen.

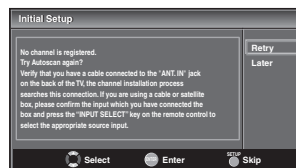

- You must set "Home" in step 4. Otherwise, the settings of picture and sound quality you adjusted will not be memorized after you turn off the unit.

#### After an initial setup is completed...

- If you want to scan the channels automatically again, refer to "Autoscan" on page 20.
- You can add the desired channels unmemorized by "Autoscan". Refer to "Manual Register" on page 21.
- If you want to change to another language, refer to "Language Selection" on page 22.
- If you want to change the location setting, refer to "Location" on page 33.

## ✓ Channel Selection

Select channels by using [CH ▲/▼] or [the Number buttons].

- To select the memorized channels, use [CH ▲/▼] or [the Number buttons].
- To select the non-memorized channels, use [the Number buttons].

### To Use [the Number buttons]

TV

- When selecting analog channel 11



DTV

- When selecting digital channel 11-1  
Be sure to press [-] before entering the subchannel number.

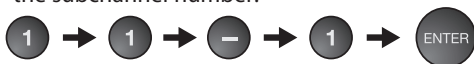

- Press [CH RETURN] to return to the previously channel.

### About digital TV broadcasting:

With its high definition broadcast, digital broadcasting far surpasses analog broadcasting in both its picture and sound quality. Not all digital TV broadcasts are high definition (HD). To confirm whether your watching TV program is in HD, refer to the program guide, contact your cable / satellite provider or local TV stations.

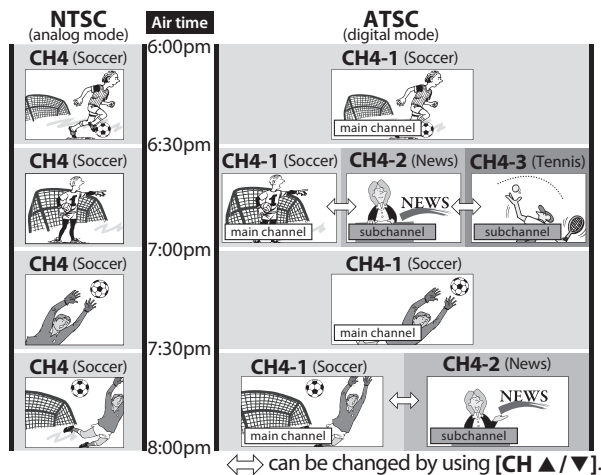

### What is the subchannel?

By using high compression technology, digital broadcasting offers a service that enables multiple signals to send simultaneously. Therefore, you can select more than one program per main channel since digital broadcasting technology distinguishes between multiple channels broadcast by a single network.

#### Note:

- "No Signal" will appear on the TV screen after the subchannel broadcast is over.
- "Audio only program" message will appear on the TV screen, when you receive only sound signal.

## ✓ Volume Adjustment

This section describes how to adjust the volume. The mute function, which turns the sound off and on, is also described.

Use [VOL. ▲/▼] to adjust the audio volume.



The volume bar will be displayed at the bottom of the TV screen when adjusting the volume.

- The volume bar will automatically disappear in a few seconds.

Press [MUTE] to turn off and on the sound.



"Mute" is displayed on the TV screen for a few seconds.

Press [MUTE] again or [VOL. ▲/▼] to recover the original volume.

## ✓ Sleep Timer

The sleep timer can be set to automatically turn off the unit after an incremental period of time.

- Press [SLEEP] to set the sleep timer.

SLEEP



Sleep timer display appears on the TV screen.

- Press [SLEEP] repeatedly to change the amount of time until shut off.

SLEEP



You can set your unit to turn off after a set period of time (from 30 to 120 minutes).

- Each press of [SLEEP] will increase the time by 30 minutes.
- After setup, the sleep timer display can be called up for checking by pressing [SLEEP].

### To cancel the sleep timer

Press [SLEEP] repeatedly until "Sleep Off" is displayed on the TV screen.

#### Note:

- The sleep timer display will automatically disappear in a few seconds.
- When you disconnect the unit from the AC outlet or when a power failure occurs, the sleep timer setting will be canceled.



## ✓ Still Mode

You can pause the image shown on the TV screen.

Press **[PAUSE II]** to pause the image shown on the TV screen.



- The sound output will not be paused.
- If no signal is detected or protected signal is received during still mode, the image remains paused and the sound output will be muted.
- The still function will be released after 5 minutes.

To cancel still mode, press any button except **[POWER]**.

## ✓ Switching Each Input Mode

You can easily switch with the remote control to the DTV (ATSC) and TV (NTSC) or to access external devices when they are connected to the unit.

Press **[INPUT SELECT]** or **[CH ▲]** repeatedly to cycle through the input modes.

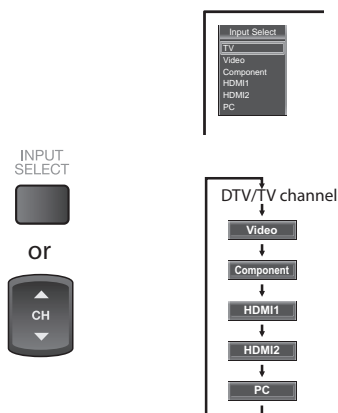

- Pressing **[CH ▼]** reverses the direction of the input modes.

## ✓ Switching Audio Mode

This section describes how to switch the audio in the analog mode and how to switch the audio language in the digital mode.

### TV

Press **[AUDIO]** to display the currently selected audio mode. While receiving an MTS broadcast, press repeatedly to cycle through the available audio channel.



When all audio are available



When stereo and monaural audio are available



When SAP and monaural audio are available



When only monaural audio is available



- STEREO** : Outputs stereo-audio
- SAP** : Outputs second audio program
- MONO** : Outputs mono-audio

### DTV

- 1 Press **[AUDIO]** to display the currently selected language and the number of available languages.



- 2 Press **[AUDIO]** repeatedly to cycle through the available audio languages.



- Available languages differ depending on the broadcast. "Other" is displayed when the audio language cannot be acquired, or the acquired languages are other than English, Spanish or French.

### Note:

- **[AUDIO]** does not control external audio devices.
- The information display will automatically disappear in a few seconds.

## ✓ TV Screen Information

You can display the currently selected channel or other information such as the audio mode on the TV screen.

### TV

In the analog mode, the current channel number and the audio mode are displayed.

Press **[INFO]**.



- The current channel number, audio mode, type of resolutions for video signal, TV aspect ratio, CC and TV program rating are displayed on the top-right corner of the TV screen.
- To clear the display, press **[INFO]** again. You can also press **[BACK]**.

### DTV

In the digital mode, the detailed broadcasting information for the current channel such as program title, program guides are displayed.

Press **[INFO]** to display the details of the currently selected program.



### Broadcasting information

The following information is displayed.

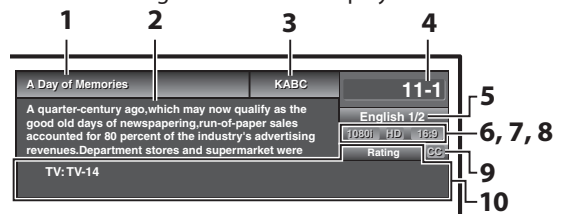

- 1 program title
- 2 program guide  
(The program guide added to broadcasting information is displayed to a maximum of 4 lines.)
- 3 broadcast station
- 4 channel number
- 5 audio language  
Refer to "Switching Audio Mode" on page 17.
- 6 effective scanning lines and scan mode
- 7 digital TV format
- 8 program aspect ratio
- 9 CC (not available if closed caption is set to "Off")
- 10 child lock rating

#### Note:

- When the program guide consists of more than 4 lines, use **[Cursor ▲/▼]** to scroll.
- "No description provided." is displayed when the program guide is not provided.
- While the program guide is displayed, the closed caption function is interrupted.
- In external input mode, the following screen is displayed; e.g.) When an external device is connected to Video Input jack.



- The information display will automatically disappear in 1 minute.

## ✓ TV Screen Display Mode

4 types of display modes can be selected when the broadcasting station is sending 4:3 or 16:9 video signal. And 3 types of display modes can be selected for PC input signal.

Press [**SCREEN MODE** 

SCREEN  
MODE



### For 4:3 video signal

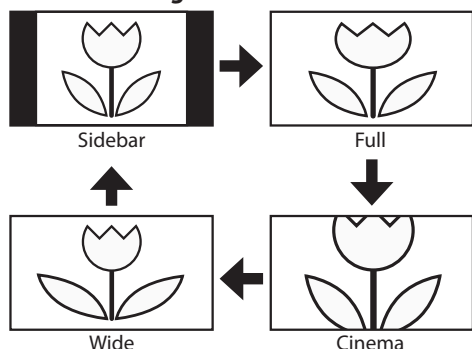

#### Sidebar

Display a 4:3 picture at its original size. Sidebars appear on both edges of the screen.

#### Full

Display a 4:3 picture at a 16:9 size; the picture is stretched horizontally to fill the screen.

#### Cinema

Display a 4:3 picture at a 16:9 size; the picture is stretched horizontally and vertically to fill the screen. This crops out the top and bottom of the picture.

#### Wide

Display the picture with its center at the original size and the edges stretched horizontally to fill the screen.

### For 16:9 video signal

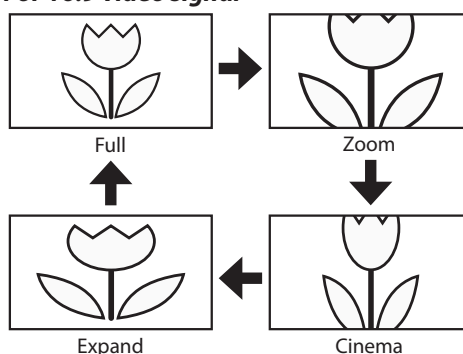

#### Full

Display a 16:9 picture at its original size.

#### Zoom

Display a 16:9 picture at its maximum size without changing its horizontal and vertical ratio.

#### Cinema

Display a vertically stretched picture.

#### Expand

Display a horizontally stretched picture.

### For PC input signal

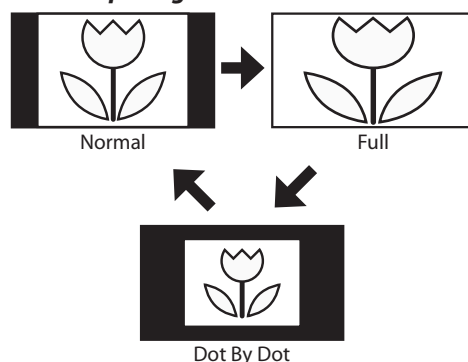

#### Normal

Display a proportionately stretched picture. Sidebars appear on both edges of the screen.

#### Full

Display a picture that is stretched out of proportion to fill the screen.

#### Dot By Dot

Display a picture in its original size.

## ✓ Main Menu

This section describes the overview of the main menu displayed when you press [SETUP]. For more details, see the reference page for each item. The main menu consists of the function setting items below.

Press [SETUP].

SETUP



### PICTURE

You can adjust the picture quality. Refer to "Picture Adjustment" on page 23.

### SOUND

You can adjust the sound quality. Refer to "Sound Adjustment" on page 24.

### CHANNEL

- You can automatically scan the viewable channels. Refer to "Autoscan" on page 20.
- You can skip the undesired channels when selecting the channels using [CH ▲/▼]. Refer to "Channel List" on page 21.
- You can add the channels that were not scanned by the autoscan. Refer to "Manual Register" on page 21.

### DETAIL

- You can change the display format for closed caption, which displays the dialogue of a TV program or other information across the TV screen. Refer to "Closed Caption" on page 25.
- You can set the viewing limitations. Refer to "Child Lock" on page 28.
- You can adjust the position, stability and clarity of the PC screen. Refer to "PC Settings" on page 32.
- You can select the energy saving mode. Refer to "Energy Saving Mode" on page 33.
- When you adjust the desired "PICTURE" and "SOUND" mode, you must switch the setting from "Retail" to "Home". Refer to "Location" on page 33.
- You can confirm the version of the software currently used in this unit. Refer to "Current Software Info" on page 34.

### LANGUAGE

You can change the language (English, Spanish, French) displayed on the main menu. Refer to "Language Selection" on page 22.

### DVD

You can customize some functions for the disc playback. Make sure the unit is in stop mode. Refer to "DVD SETTING" section on page 44.

## ✓ Autoscan

If you switch wires (e.g., between antenna and CATV) or if you move the unit to a different area after the initial setting, or if you restore the DTV channel you deleted, you will need to perform autoscan.

**Before you begin:** Make sure the unit is connected to antenna or cable.

1 Press [SETUP] to display the main menu.

SETUP



2 Use [Cursor ▲/▼] to select "CHANNEL", then press [ENTER].



or



3 Use [Cursor ▲/▼] to select "Autoscan", then press [ENTER].



or

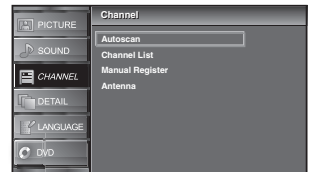

Use [Cursor ▲/▼] to select an appropriate option, then press [ENTER].



or

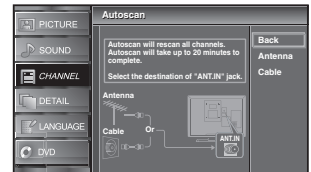

- When aerial antenna is connected, select "Antenna".
- When connected to CATV, select "Cable".
- "Autoscan" will begin.

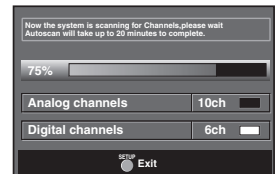

- When the scanning and memorizing are completed, the lowest memorized channel will be displayed.

### Note:

- After setting "Autoscan", using [CH ▲/▼] on the remote control skips unavailable programs automatically.
- If you connect the cable system directly, contact the CATV installer.
- If you press [POWER] or [SETUP] during autoscan, the setting will be canceled.
- Even if "Autoscan" is completed, the channel setting will be lost if the AC power cord is unplugged before turning off the unit by pressing [POWER].
- The PIN Code will be required once you set a PIN Code in the "Child Lock". Refer to page 28.
- If you want to change your PIN Code, follow the instruction of "New Password". Refer to page 31.



## ✓ Channel List

The channels selected here can be skipped when selecting the channels using [CH ▲/▼].

Those channels can still be selected with [the Number buttons].

1 Press [SETUP] to display the main menu.



2 Use [Cursor ▲/▼] to select "CHANNEL", then press [ENTER].



3 Use [Cursor ▲/▼] to select "Channel List", then press [ENTER].



4 Use [Cursor ▲/▼] to select the channel you want to remove, then press [ENTER].



- The channel display for the removed channel darkens. You will not be able to select the channel again using [CH ▲/▼].
- To reactivate a removed channel, use [Cursor ▲/▼] and press [ENTER]. The registered channels are highlighted.
- When you remove a main channel, its subchannels are removed as well.

### Note:

- The channel with the "DTV" indicated on the display is ATSC. Otherwise the channel is NTSC.

5 Press [SETUP] to exit.



## ✓ Manual Register

This function lets you add the channels that were not added by the autoscanner due to the receptive condition at the initial setting.

1 Press [SETUP] to display the main menu.



2 Use [Cursor ▲/▼] to select "CHANNEL", then press [ENTER].



3 Use [Cursor ▲/▼] to select "Manual Register", then press [ENTER].



4 Use [the Number buttons] to enter the number of the channel you want to add, then press [ENTER].

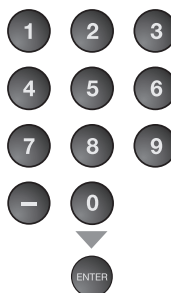

11

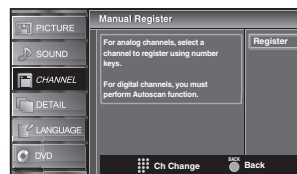

5 Press [SETUP] to exit.



### Note:

- If setup completes successfully, "Added to the channel list" is displayed.
- If external input is used, it is not possible to register the channel and "Unavailable" will be displayed on the TV screen.
- By using [CH ▲/▼], you can select the memorized channels only.

## ✓ Antenna Confirmation

DTV

This function lets you check the digital signal strength of each channel.

- 1 Press **[SETUP]** to display the main menu.



- 2 Use **[Cursor ▲/▼]** to select "CHANNEL", then press **[ENTER]**.

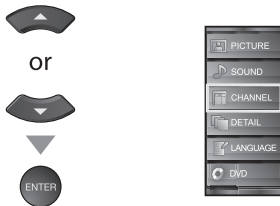

- 3 Use **[Cursor ▲/▼]** to select "Antenna", then press **[ENTER]**.



- 4 Use **[the Number buttons]** or **[CH ▲/▼]** to select the channel for which you want to check the digital signal strength.

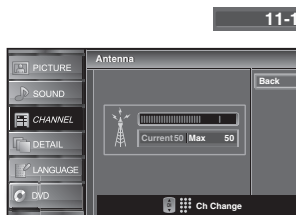
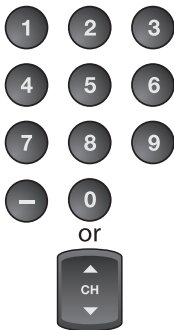

- If the channel is set to analog channel or external input, you cannot confirm the antenna condition.

Video

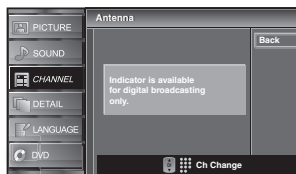

- 5 Press **[SETUP]** to exit.



## ✓ Language Selection

You can choose English, Spanish, or French as your on-screen language.

- 1 Press **[SETUP]** to display the main menu.



- 2 Use **[Cursor ▲/▼]** to select "LANGUAGE", then press **[ENTER]**.

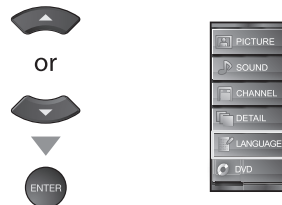

- 3 Use **[Cursor ▲/▼]** to select "English", "Español" or "Français", then press **[ENTER]**.



- 4 Press **[SETUP]** to exit.



### Note:

- If you need the English menus instead of the Spanish or French menus, press **[SETUP]**. Use **[Cursor ▲/▼]** to select "IDIOMA" or "LANGUE", then press **[ENTER]**. Use **[Cursor ▲/▼]** to select "English", then press **[ENTER]**. Press **[SETUP]** to exit the main menu.

## ✓ Picture Adjustment

You can adjust brightness, contrast, color, tint, sharpness and color temperature.

**Before you begin:** You must set "Home" in "Location". Refer to page 33. Otherwise, the settings you adjusted will not be memorized after you turn off the unit.

- 1 Press **[SETUP]** to display the main menu.



- 2 Use **[Cursor ▲/▼]** to select "PICTURE", then press **[ENTER]**.



or



or



- 3 Use **[Cursor ▲/▼]** to select the item you want to adjust, then press **[ENTER]**.



or



or

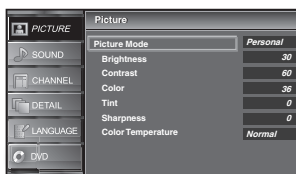

- 4 Adjust the picture quality.

### Picture Mode

Use **[Cursor ▲/▼]** to select the desired setting, then press **[ENTER]**.

("Personal", "Standard", "Sports", "Movie" and "Game")



or



or

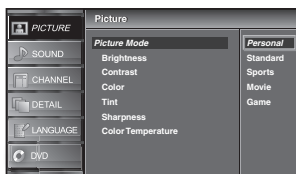

### Brightness, Contrast, Color, Tint, Sharpness, Color Temperature

Use **[Cursor ▲/▼]** to select the desired setting, then use **[Cursor ◀/▶]** to adjust.



	Cursor ◀	Cursor ▶
<b>Brightness</b> Brightness 30 Adjust Move Enter	to decrease brightness	to increase brightness
<b>Contrast</b> Contrast 60 Adjust Move Enter	to decrease contrast	to increase contrast
<b>Color</b> Color 36 Adjust Move Enter	to decrease color intensity	to increase color intensity
<b>Tint</b> Tint 0 Adjust Move Enter	to add red	to add green
<b>Sharpness</b> Sharpness 0 Adjust Move Enter	to soften	to sharpen
<b>Color Temperature</b> Color Temp. Normal Adjust Move Enter	to add warm colors	to add cool colors

- 5 Press **[SETUP]** to exit.



#### Note:

- To cancel picture adjustment, press **[SETUP]**.
- Only the "Personal" setting can be adjusted.

## ✓ Sound Adjustment

You can adjust the sound mode, equalizer and some other sound functions.

**Before you begin:** You must set "Home" in "Location". Refer to page 33. Otherwise, the settings you adjusted will not be memorized after you turn off the unit.

1 Press **[SETUP]** to display the main menu.



2 Use **[Cursor ▲/▼]** to select "SOUND", then press **[ENTER]**.



3 Use **[Cursor ▲/▼]** to select the sound type you want to adjust, then press **[ENTER]**.



4 Adjust the following items.

### Sound Mode

Use **[Cursor ▲/▼]** to select the desired setting, then press **[ENTER]**.

("Personal", "Standard", "Movie", "Music" and "News")



### Equalizer

Adjust tonal quality for each frequencies.

Use **[Cursor ◀/▶]** to select the specific frequency and use **[Cursor ▲/▼]** to adjust the level, then press **[ENTER]**.

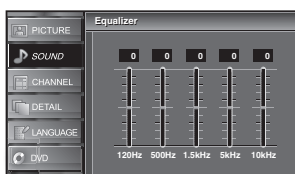

### TV Speakers

Select the audio output from the unit's speakers, or not. If your amplifier compatible with the CEC function is connected to this unit using an HDMI cable, some part of the sound operations such as volume up can access synchronized by using this unit's remote control.

Use **[Cursor ▲/▼]** to select the desired option, then press **[ENTER]**.

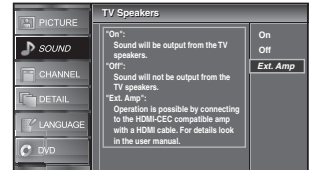

<b>On</b>	The sound will be output from the unit's speakers.
<b>Off</b>	The sound will not be output from the unit's speakers.
<b>Ext. Amp</b>	This function allows you to control audio output from CEC-compatible devices with the unit's remote control.

5 Press **[SETUP]** to exit.



### Note:

- To cancel sound adjustment, press **[SETUP]**.
- We do not guarantee 100% interoperability with other brands of CEC compliant devices.



## ✓ Closed Caption

You can view closed captioning (CC) for TV programs, movies and news. Closed caption refers to text of dialogue or descriptions displayed on-screen.

1 Press **[SETUP]** to display the main menu.



2 Use **[Cursor ▲/▼]** to select "DETAIL", then press **[ENTER]**.



3 Use **[Cursor ▲/▼]** to select "Closed Caption", then press **[ENTER]**.

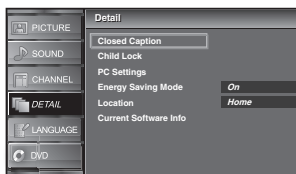

See the following description for setting each item.

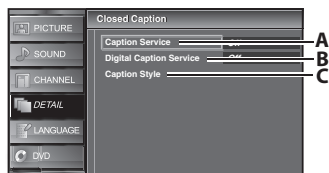

A... "A. Caption Service" ⇒ page 25

B... "B. Digital Caption Service" ⇒ page 26

C... "C. Caption Style" ⇒ page 26

## A. Caption Service

4 Use **[Cursor ▲/▼]** to select "Caption Service", then press **[ENTER]**.

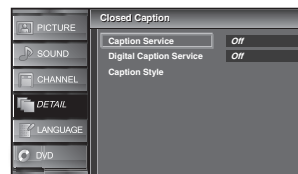

5 Use **[Cursor ▲/▼]** to select the desired closed caption, then press **[ENTER]**.

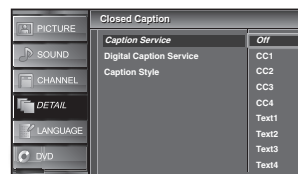

### Caption mode

#### CC1 and Text1;

are the primary caption and text services.

The captioning or text is displayed in the same language as the program's dialogue (up to 4 lines of script on the TV screen, where it does not obstruct relevant parts of the picture).

#### CC3 and Text3;

serve as the preferred data channels.

The captioning or text is often a secondary language.

#### CC2, CC4, Text2 and Text4;

are rarely available and broadcasters use them only in special conditions, such as when "CC1" and "CC3" or "Text1" and "Text3" are not available.

• There are 3 display modes according to programs:

##### Paint-on mode:

Displays input characters on the TV screen immediately.

##### Pop-on mode:

Once characters are stored in memory, they are displayed all at once.

##### Roll-up mode:

Displays the characters continuously by scrolling (max. 4 lines).

6 Press **[SETUP]** to exit.



## B. Digital Caption Service

DTV

In addition to the basic closed caption described on page 25, DTV has its own closed caption called digital caption service. Use this menu to change the settings for digital caption service.

- 4 Use [Cursor ▲/▼] to select "Digital Caption Service", then press [ENTER].



- 5 Use [Cursor ▲/▼] to select the desired digital caption service, then press [ENTER].

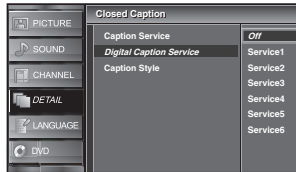

<b>Off</b>	Select if you do not want digital caption service. This is the default.
<b>Service 1~6</b>	Select one of these before changing any other item in "Closed Caption" menu. Choose "Service1" under normal circumstances.

- 6 Press [SETUP] to exit.



**Note:**

- "Digital Caption Service" that you can switch differs depending on the broadcast description.

## C. Caption Style

DTV

You can change the caption style such as font, color or size, etc.

- 4 Use [Cursor ▲/▼] to select "Caption Style", then press [ENTER].

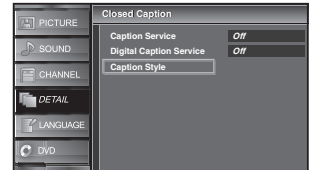

- 5 Use [Cursor ▲/▼] to select "User Setting", then press [ENTER].



- 6 Use [Cursor ▲/▼] to select "On", then press [ENTER].

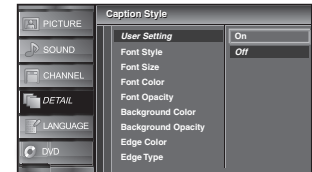

- 7 Use [Cursor ▲/▼] to select an item, then press [ENTER]. Then use [Cursor ▲/▼] to select the desired setting and press [ENTER].

**Picture display**



**Edge**  
(Edge Color and Edge Type)

**Font**  
(Font Style, Font Size, Font Color and Font Opacity or Transparency)

**Background**  
(Background Color and Background Opacity or Transparency)

- The setting description for each item is shown on the next page.
- Review your setting choice made on the next page by looking in the upper right corner of the displayed setting box (not all selections show the differences selected).

## Font Style

Closed Captioning font style can be changed as below.

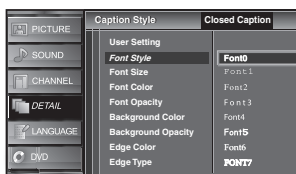

## Font Size

Font size of the displayed caption can be switched as below.

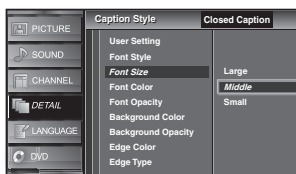

## Font Color

Font color of the displayed caption can be switched as below.

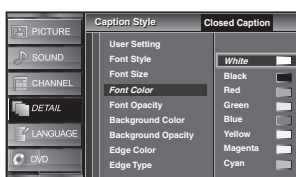

## Font Opacity

Font opacity of the displayed caption can be switched as below.

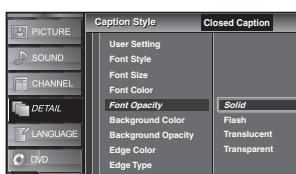

## Background Color

Background color of the displayed caption can be switched as below.

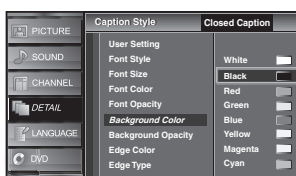

## Background Opacity

Background opacity of the displayed caption can be switched as below.

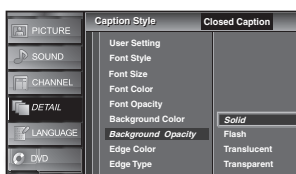

## Edge Color

Edge color of the displayed caption can be switched as below.

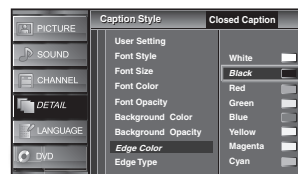

## Edge Type

Edge type of the displayed caption can be switched as below.

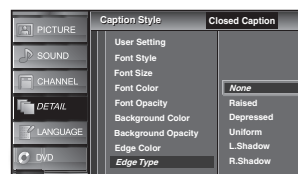

8 Press **[SETUP]** to exit.



### Note:

- To show the closed caption on your TV screen, broadcast signal must contain the closed caption data.
- Not all TV programs and commercials have the closed caption or all types of the closed caption.
- Captions and texts may not match the TV voice exactly.
- Changing channels may delay the closed caption for a few seconds.
- Adjusting or muting the volume may delay the closed caption for a few seconds.
- Abbreviations, symbols and other grammatical shortcuts may be used in order to keep pace with the on-screen action. This is not a malfunction.
- The caption or text characters will not be displayed while the main menu or functions display is shown.
- If a black box appears on the TV screen, this means that the closed caption is set to the text mode. To clear the box, select "CC1", "CC2", "CC3", "CC4" or "Off".
- If the unit receives poor quality television signals, the captions may contain errors, or there might be no captions at all. Some possible causes of poor quality signals are:
  - Automobile ignition noise
  - Electric motor noise
  - Weak signal reception
  - Multiplex signal reception (ghosts or screen flutter)
- The unit retains the closed caption setting if the power fails.
- Closed caption will not be displayed when you are using an HDMI connection.
- When the unit receives special effects playback signal (i.e., Search, Slow and Still) from a VCR's video output channel (CH3 or CH4), the unit may not display the correct caption or text.

## Child Lock

Child lock reads the ratings for programs, then denies access to the programs which exceed the rating level you set. With this function, you can block certain programs inappropriate for children and any channels or external input modes can be invisible.

1 Press **[SETUP]** to display the main menu.



2 Use **[Cursor ▲/▼]** to select "DETAIL", then press **[ENTER]**.



3 Use **[Cursor ▲/▼]** to select "Child Lock", then press **[ENTER]**.

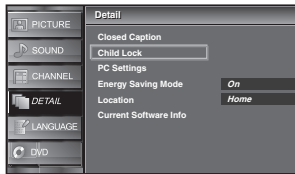

4 Use **[the Number buttons]** to enter the 4-digit numbers for your PIN Code.

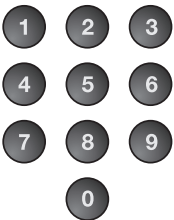

- When you have not set up your PIN Code, enter **[0], [0], [0], [0]**.
- When the PIN Code is correct, "Child Lock" menu is displayed.

See the following description for setting each item.



A... "A. Channel Lock" ⇨ page 29

B... "B. MPAA Rating" ⇨ page 29

C... "C. TV Rating" ⇨ page 30

D... "D. New Password" ⇨ page 31

### Note:

- When you select a rating and set it to "Block", the higher ratings will be blocked automatically. The lower ratings will be available for viewing.
- When you set the highest rating to "View", all ratings turn to "View" automatically.
- To block any inappropriate programs, set your limits in "MPAA Rating", "TV Rating" and "Downloadable Rating".
- The child lock setting will be retained after a power failure (except the access code reverts to 0000).
- If the rating is blocked, will appear.
- "Downloadable Rating" will be available when the unit receives a digital broadcast using the new rating system.
- If the broadcasting signal does not have the Downloadable Rating information, "Downloadable Rating is currently not available." will appear. This message will also appear when you try to access "Downloadable Rating" after you have cleared the Downloadable Rating information, and the new information has not been downloaded since.
- The Canadian rating systems on this unit is based on CEA-766-A and the Canadian Radio-Television and Telecommunications Commission (CRTC) policy.

## A. Channel Lock

Particular channels or external input modes can be invisible in this function.

- 5 Use [Cursor ▲/▼] to select "Channel Lock", then press [ENTER].



- 6 Use [Cursor ▲/▼] to select the desired rating, then press [ENTER] repeatedly to switch between "View" and "Block".

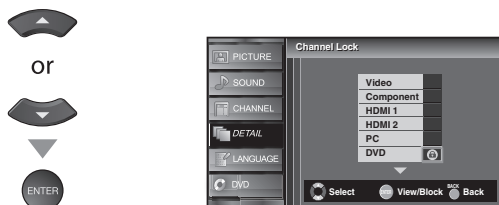

- 7 Press [SETUP] to exit.



## B. MPAA Rating

MPAA Rating is the rating system created by MPAA (Motion Picture Association of America).

- 5 Use [Cursor ▲/▼] to select "MPAA Rating", then press [ENTER].

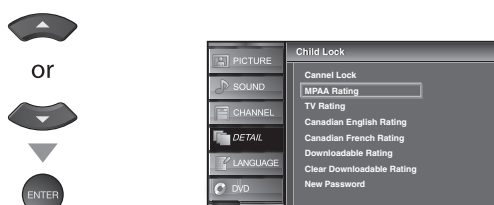

- 6 Use [Cursor ▲/▼] to select the desired rating, then press [ENTER] repeatedly to switch between "View" and "Block".



Rating	Category
X	Mature audience only
NC-17	No one under 17 admitted
R	Restricted; under 17 requires accompanying parent or adult guardian
PG-13	Unsuitable for children under 13
PG	Parental guidance suggested
G	General audience
NR	No rating

- 7 Press [SETUP] to exit.



## C. TV Rating

- 5 Use [Cursor ▲/▼] to select "TV Rating", then press [ENTER].

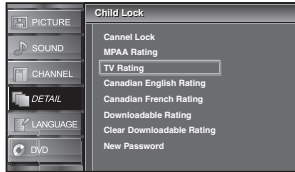

- 6 Use [Cursor ▲/▼/◀/▶] to select the desired rating, then press [ENTER] repeatedly to switch between "View" and "Block".

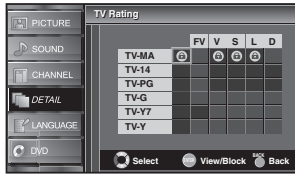
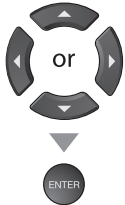

- 7 Press [SETUP] to exit.



### To set the sub ratings

As for TV-MA, TV-14, TV-PG, or TV-Y7, you can further set the sub ratings to block specific elements of programming. To set the sub ratings, follow the step below.

Use [Cursor ▲/▼/◀/▶] to select the desired rating, then press [ENTER] repeatedly to switch between "View" and "Block".

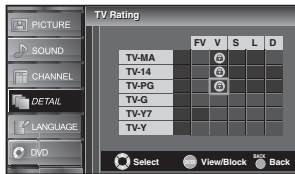

Rating	Category	
TV-MA	Mature audience only	↑ higher ↓ lower
TV-14	Unsuitable for children under 14	
TV-PG	Parental guidance suggested	
TV-G	General audience	
TV-Y7	Appropriate for all children 7 and older	
TV-Y	Appropriate for all children	

Sub Rating	Category	Rating
FV	Fantasy Violence	TV-Y7
V	Violence	TV-PG
S	Sexual Situation	TV-14
L	Coarse Language	TV-MA
D	Suggestive Dialogue	TV-PG, TV-14

### Note:

- Blocked sub rating will appear beside the main rating category in "TV Rating" menu.
- You cannot block a sub rating (D, L, S or V) if the main rating is set to "View".
- Changing the category to "Block" or "View" automatically changes all its sub ratings to the same ("Block" or "View").



## D. New Password

Although the default code (0000) is supplied with the unit, you can set your own PIN Code.

- 5 Use [Cursor ▲/▼] to select “New Password”, then press [ENTER].

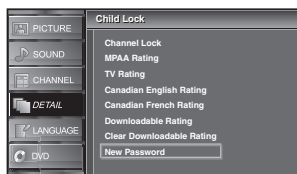

- 6 Press [the Number buttons] to enter the new 4-digit PIN Code.

- Enter PIN Code again in “Confirm password.” entry field.

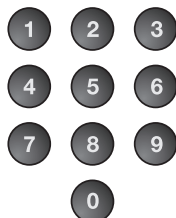

- 7 Press [SETUP] to exit.



### Note:

- Make sure new PIN Code and confirm PIN Code must be exactly the same. If they are different, the space is cleared for reentering.
- Your PIN Code will be erased and return to the default (0000) when a power failure occurs. If you forget the PIN Code, unplug the AC power cord for 10 seconds to restore the PIN Code to 0000.

## ✓ PC Settings

This function lets you adjust the PC screen position, clock and phase during PC Input.

1 Press **[SETUP]** to display the main menu.



2 Use **[Cursor ▲/▼]** to select "DETAIL", then press **[ENTER]**.



3 Use **[Cursor ▲/▼]** to select "PC Settings", then press **[ENTER]**.

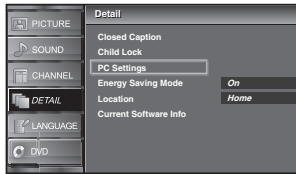

4 Use **[Cursor ▲/▼]** to select the setting you want to adjust, then press **[ENTER]**.

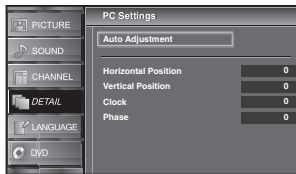

5 Adjust the setting.

### Auto Adjustment

Use **[Cursor ▲/▼]** to select "Adjust", then press **[ENTER]**.

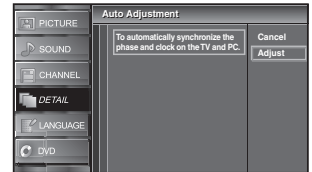

- The horizontal/vertical position, clock and phase of the PC screen are automatically adjusted.

### Horizontal Position, Vertical Position

Use **[Cursor ◀▶]** to adjust.

	Cursor ◀	Cursor ▶
<b>Horizontal Position</b> 	to move PC screen left	to move PC screen right
<b>Vertical Position</b> 	to move PC screen up	to move PC screen down

### Clock, Phase

Use **[Cursor ◀▶]** to adjust "Clock" setting to stabilize the PC screen and "Phase" setting to improve the clarity of the PC screen.

	Cursor ◀	Cursor ▶
<b>Clock</b> 	to decrease setting value	to increase setting value
<b>Phase</b> 		

6 Press **[SETUP]** to exit.



### Note:

- You may not obtain an appropriate screen with "Auto Adjustment" for some signals. In this case, adjust the settings manually.
- Adjust "Phase" setting after "Clock" setting has been properly adjusted.

## ✓ Energy Saving Mode

You can set whether the power consumption is saved or not.

- 1 Press **[SETUP]** to display the main menu.



- 2 Use **[Cursor ▲/▼]** to select "DETAIL", then press **[ENTER]**.

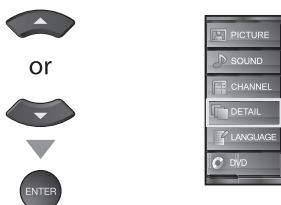

- 3 Use **[Cursor ▲/▼]** to select "Energy Saving Mode", then press **[ENTER]**.

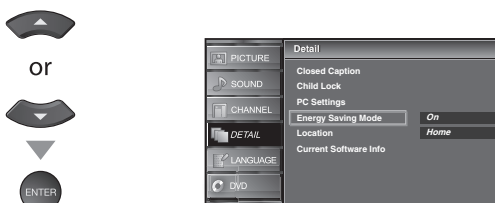

- 4 Use **[Cursor ▲/▼]** to select the desired mode, then press **[ENTER]**.

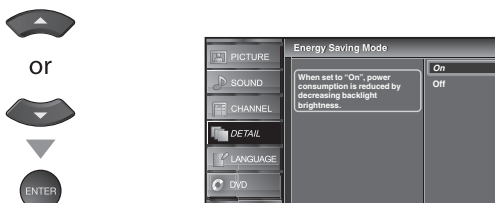

<b>On</b>	Select if you want to reduce the power consumption.
<b>Off</b>	The power consumption may possibly exceed the limited requirement of the ENERGY STAR® qualification.

- 5 Press **[SETUP]** to exit.



## ✓ Location

When you select "Retail", the power consumption may possibly exceed the limited requirement of the ENERGY STAR® qualification.

- 1 Press **[SETUP]** to display the main menu.



- 2 Use **[Cursor ▲/▼]** to select "DETAIL", then press **[ENTER]**.

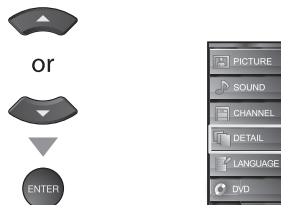

- 3 Use **[Cursor ▲/▼]** to select "Location", then press **[ENTER]**.

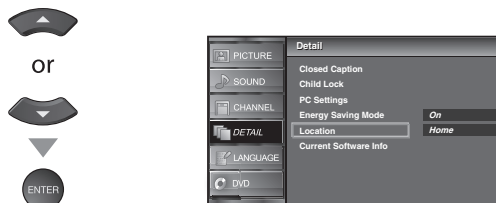

- 4 Use **[Cursor ▲/▼]** to select the desired location, then press **[ENTER]**.

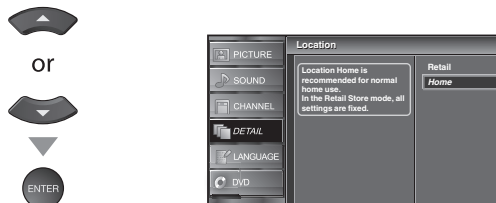

- 5 Press **[SETUP]** to exit.



## ✓ **Current Software Info**

This function shows what version of the software currently used.

- 1 Press **[SETUP]** to display the main menu.



- 2 Use **[Cursor ▲/▼]** to select "DETAIL", then press **[ENTER]**.



- 3 Use **[Cursor ▲/▼]** to select "Current Software Info", then press **[ENTER]**.

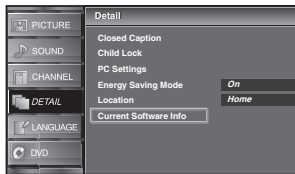

- 4 Confirm the version of the software currently used.

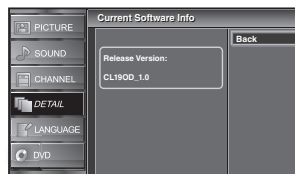







- 5 Press **[SETUP]** to exit.



## DVD Functions

### ✓ Playable Media

Media Type	DVD-VIDEO	DVD-RW	DVD-R	CD-DA	CD-RW	CD-R
Logo						
Recorded Signal	digital video (MPEG2)			digital audio		
Media Size	5 inches (12 cm)					

### ✓ Unplayable Media

**NEVER play back the following discs. Otherwise, malfunction may result!**

3 inches (8 cm) disc, DVD-RAM, DVD-audio, CD-i, photo CD, Video CD, DVD with region codes other than 1 or ALL, DTS-CD, DVD-ROM for personal computers, CD-ROM for personal computers, the discs with labels, scratches, stains, blemishes, etc., HD DVD, Blu-ray Disc, CD-RW/-R with MP3 files and CD-RW/-R with JPEG files including Kodak Picture CD.

**On the following disc, the sound MAY NOT be heard.**

super audio CD

**Any other discs without compatibility indications**

#### Note:

- Unfinalized discs cannot be played back.
- For DVD-RW/R, discs recorded in the VR (video recording) format cannot be played back. Only the finalized video format discs can be played back.
- Some discs cannot be played back because of incompatible recording conditions, characteristics of the recorder or special properties of discs.
- Only the sound recorded on the normal CD layer can be delivered. The sound recorded on the high density super audio CD layer cannot be delivered.
- Do not use a single CD adaptor which makes 3 inches (8 cm) to 5 inches (12 cm) disc.
- You can play back discs with the marks listed in "Playable Media". If you use non-standardized discs, this unit may not play them back or the sound and video quality will be compromised.
- If the recorded portion of the disc is too small (less than 2-3/16 inches (55 mm) across), it may not play back properly.

### Region Codes

This unit has been designed to play back DVD with region 1. DVD must be labeled for ALL regions or for region 1 in order to play back on the unit. You cannot play back DVD that are labeled for other regions. Look for the symbols on your DVD. If these region symbols are not on your DVD, you cannot play back the DVD in this unit.



The number inside the globe refers to region of the world. A DVD labeled for a specific region can only be played back on the unit with the same region code.

### Color Systems

DVD is recorded in different color systems throughout the world. The most common color system is NTSC (which is used primarily in the United States and Canada).

This unit uses NTSC, so DVD you play back must be recorded in the NTSC system. You cannot play back DVD recorded in PAL color systems.

**These operations are accessible by remote control. Some may also be accessible by controls on the main unit.**

## ✓ Playback

### Before you begin:

Turn on the amplifier and any other equipment which is connected to this unit. Make sure the external audio receiver (not included) are set to the correct channel.

- 1 Press **[POWER]** to turn on the unit.



- 2 Insert a disc with label facing forward.

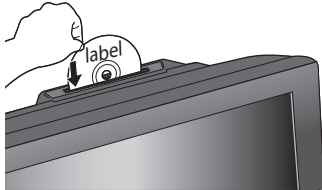

- In case the DVD was recorded on both sides, make sure the label of the side you want to play back is facing forward.

- 3 The unit switches to the DVD mode when the unit was in TV mode and detects the type of disc.

e.g.) DVD

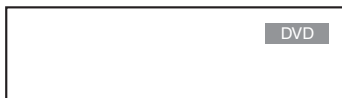

- Press **[PLAY ▶]** if the unit does not go to the DVD mode.

- 4 The unit starts playback.

- If playback does not start automatically, press **[PLAY ▶]** again.

- 5 Press **[STOP ■]** to stop playback temporarily.



- If playback remains stopped for 20 minutes, the unit will turn itself off automatically when "AUTO POWER OFF" is set to "ON".

- 6 Press **[▲EJECT]** to eject the disc.



### Note:

- "⊘" may appear at the top-right on the TV screen when the operation is prohibited by the disc or this unit.
  - Some DVD may start playback from title 2 or 3 due to specific programs.
  - During the playback of a 2-layered disc, pictures may stop for a moment. This happens while the 1st layer is being switched to the 2nd layer. This is not a malfunction.
  - When you cannot remove the disc, you may try either following operations.
    - Press and hold **[▲EJECT]** on the unit for more than 5 seconds.
    - Unplug the AC power cord and plug it in again, then press **[▲EJECT]**.
- It will take about 10 seconds to eject the disc, while that the unit will not respond to any key commands.

## ✓ Disc Menu

DVD

Some discs contain disc menus which describe the contents of the disc or allow you to customize disc playback, or title menu which lists the titles available on the DVD.

To display the DVD menu, press **[DISC MENU]** and use **[Cursor ▲ / ▼ / ◀ / ▶]** to select an item, then press **[ENTER]** (or **[PLAY ▶]**).

To display the top menu, press **[TITLE]** and use **[Cursor ▲ / ▼ / ◀ / ▶]** to select an item, then press **[ENTER]** (or **[PLAY ▶]**).

### Note:

- Menu operations may vary depending on the disc. Refer to the manual accompanying the disc for more details.

## ✓ Resume Playback

Press **[STOP ■]** during playback. Resume message will appear on the TV screen.

Press **[PLAY ▶]**. Playback will resume from the point at which playback was stopped.

Resume ON

Press "PLAY" to play from here. To play the beginning, press "STOP" first and then "PLAY".

### Note:

- To cancel resume, press **[STOP ■]** one more time in the stop mode. On some discs, **[STOP ■]** will not work while the resume message appears. Please wait until the message disappears.
- The resume information will be kept even when the unit is turned off. However, ejecting the disc will cancel the resume feature. Playback will start at the beginning the next time you insert the disc.

## ✓ Paused and Step-by-step Playback

Press **[PAUSE ■■]** during playback.

- Playback will be paused and sound will be muted.

To continue playback, press **[PLAY ▶]**.



DVD

Each time you press **[PAUSE ■■]** in the pause mode, the disc goes forward one frame at a time.

To continue playback, press **[PLAY ▶]**.

### Note:

- Set "STILL MODE" to "FIELD" in the "OTHERS" menu if pictures in the pause mode are blurred. Refer to page 47.



## ✓ Fast Forward / Fast Reverse

Press **[FWD ►►]** or **[REV ◀◀]** repeatedly during playback to select the desired forward or reverse speed.

To continue playback, press **[PLAY ►]**.



### Note:

- Set "STILL MODE" to "FIELD" in the "OTHERS" menu if pictures in the fast playback mode are blurred. Refer to page 47.
- Fast forward / fast reverse speed varies with disc. Approximate speed is 1(2x), 2(8x), 3(20x), 4(50x) and 5(100x) on DVD and 1(2x), 2(8x) and 3(30x) on audio CD.
- For DVD, sound will be muted during this function.
- For audio CD, sound will be intermittent during the search.

## ✓ Slow Forward / Slow Reverse

DVD

Press **[FWD ►►]** or **[REV ◀◀]** repeatedly during the paused mode to select the desired forward or reverse speed.

To continue playback, press **[PLAY ►]**.



### Note:

- Set "STILL MODE" to "FIELD" in the "OTHERS" menu if pictures in the slow playback mode are blurred. Refer to page 47.
- Slow forward / slow reverse speed varies with disc. Approximate speed is 1(1/16x), 2(1/8x) and 3(1/2x).
- The sound will be muted during this function.

## ✓ Zoom

DVD

The zoom function allows you to enlarge the video image and to pan through the enlarged image.

- 1 During playback, press **[MODE]** repeatedly until "OFF (ZOOM)" appears.

MODE

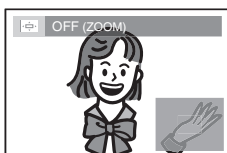

- The picture becomes twice as large.

- 2 Press **[ENTER]** repeatedly to change the zoom factor, "2x" or "4x".

ENTER

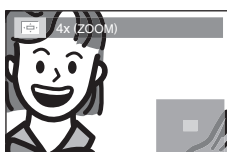

- 3 Once a desired zoom factor is set, use **[Cursor ▲ / ▼ / ◀ / ▶]** to slide the zoomed picture across the TV screen.

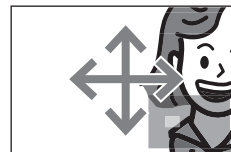
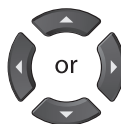

- 4 To exit zoom, repeat steps 1 to 2 above and press **[ENTER]** repeatedly until "OFF" appears.



### Note:

- The gray box with an inner blue box that shows during zoomed playback is the position guide indicates the position of the zoomed image within the overall image. Position guide stays on the TV screen until you press **[ENTER]**. Press **[ENTER]** one more time to recall the position guide when disappears.
- Zoom function does not work while the disc menu is displayed.
- 4x zoom is not available on some discs.
- Zoom function is also available during pause mode.

## ✓ Search Functions

### Chapter / Title / Track Search

You can select chapters, titles or tracks on the disc.

- 1 During playback, press **[MODE]** repeatedly until "CH" / "TR" appears.
  - If you want to perform the title search, use **[Cursor ▲ / ▼]** repeatedly until "TT" appears.

e.g.) DVD

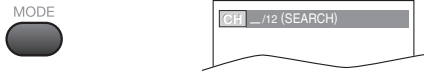

- 2 Press **[the Number buttons]** to select your desired chapter, title or track within 60 seconds.

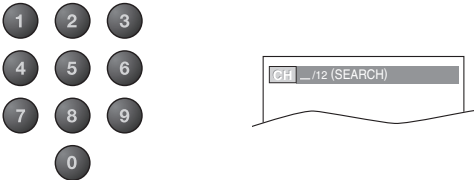

To play back a single-digit chapter, title or track when there are more than 10 chapters, titles or tracks, press **[ENTER]** after entering the chapter, title or track number.

- 3 Playback will start automatically from the chapter, title or track you selected.

#### Note:

- Chapter, title or track search can only be performed during playback or when the unit has kept the resume information. It cannot be performed in the stop mode.
- The total number of chapters / titles / tracks in your disc; with less than 10 chapters / titles / tracks, press the chapter / title / track number directly. To play a double-digit chapter / title / track, press the chapter / title / track number.
- Track search is not available for programmed or random playback.

### Using [SKIP |◀◀ / ▶▶|]

- 1 During playback, press **[SKIP |◀◀ / ▶▶|]** repeatedly until a desired chapter, title or track will be selected.

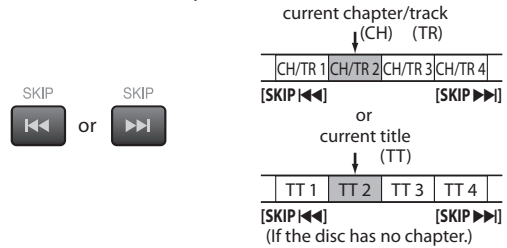

- 2 Playback will start automatically from the chapter, title or track you selected.

#### Note:

- **[SKIP |◀◀ / ▶▶|]** are not available when playback is stopped.

## Time Search

You can select the desired time which the disc is played back from.

- 1 During playback, press **[MODE]** repeatedly until "CH" / "TR" appears.



e.g.) DVD



- 2 Use **[Cursor ▲ / ▼]** repeatedly until "⏮" appears.



or



- 3 Press **[the Number buttons]** to select your desired time lapse within 60 seconds.

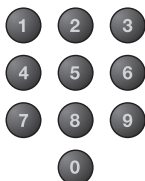

- 4 Playback will start automatically from the time you selected.

### Note:

- When there is no need to enter a number, "0" appears automatically. For example, "0:0:\_:" appears in the time search menu if the total time of the title or track is less than 10 minutes.
- Press **[CLEAR]** to erase the incorrect input at step 3.
- Time search can only be performed during playback or when the unit has kept the resume information. It cannot be performed in the stop mode.

## Direct Search

Press **[the Number buttons]** to select your desired chapter, title or track.

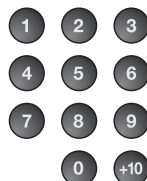

### Note:

- To select a single-digit chapter, title or track number, press the number directly.
- To select double digit chapter, title or track number: - If the disc contains more than 9 and less than 100 chapter, title or track, press **[+10]** first, then enter the double digit chapter, title or track number. (e.g., for track 26, press **[+10]**, **[2]** and **[6]**.)

## Repeat Playback

Repeat function is available only during playback.

- 1 During playback, press **[MODE]** repeatedly until "⏮" appears.



- 2 Press **[Cursor ▲ / ▼]** to change the repeat mode.

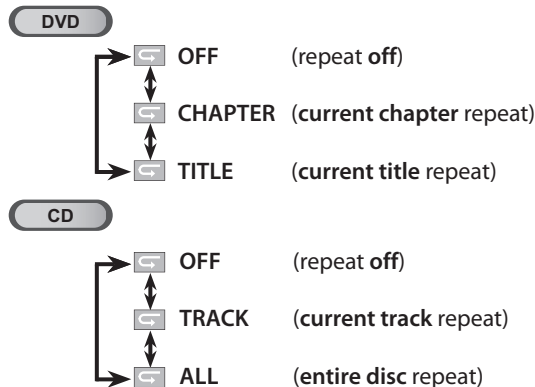

- 3 Press **[BACK]** to exit.



## Repeat A-B Playback

You can repeat playback between A and B on a disc.

1 During playback, press **[MODE]** repeatedly until "A-B" appears.

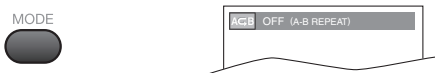

2 Press **[ENTER]** at your desired starting point (A).



3 Press **[ENTER]** at your desired ending point (B).



- Point B should be in the same title or track as point A.
- Within a few seconds, the section A-B will begin to play back repeatedly.

4 To cancel repeat A-B playback, press **[MODE]** repeatedly until "A-B" appears. Press **[ENTER]** so "OFF" appears.



### Note:

- Repeat setting (except "ALL") will be cleared when moving to another title or chapter, track.
- During programmed playback, repeat setting will be effective for the tracks in the program.
- Repeat playback or repeat A-B playback may not be available with some discs.
- Repeat A-B playback does not function during other repeat mode.
- To cancel point A, press **[CLEAR]** at step 2 in "Repeat A-B Playback".
- Stopping playback will cancel repeat A-B playback.

## Random Playback

CD

This function shuffles the playing order of tracks instead of playback in the sequence.

1 In stop mode, press **[MODE]** repeatedly until "RANDOM" menu appears.

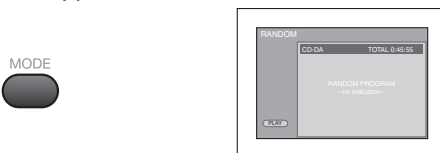

2 Press **[PLAY ▶]** to start random playback.



### Note:

- To repeat the current track in the random mode, follow the steps 1 and 2 in "Repeat Playback" on page 39 and select "TRACK".
- To repeat the entire random selections, follow the steps 1 and 2 in "Repeat Playback" on page 39 and select "ALL".

## Programmed Playback

CD

You may determine the order in which tracks will play back.

1 In stop mode, press **[MODE]** repeatedly until "PROGRAM" menu appears.



2 Use **[Cursor ▲ / ▼]** to select a desired track, then press **[ENTER]** to store.

- Additional tracks may be on other screens. Use **[Cursor ▲ / ▼]** to go on to the next / previous pages.
- Repeat this step until you have selected all the tracks you wish to play back in the program.

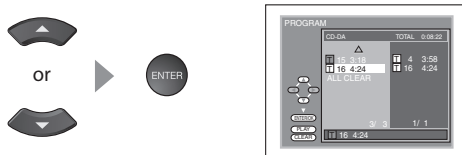

- Up to 99 tracks can be ordered.
- If 8 or more tracks were in a program, use **[SKIP |◀◀ / ▶▶|]** to see all the tracks.

3 Press **[PLAY ▶]** to start programmed playback.



### Note:

- Press **[CLEAR]** to erase the last track in the program if you make an error.
- To erase all programmed tracks at once, select "ALL CLEAR" and press **[ENTER]** at step 2.
- While a program is being played back, **[STOP ■]** works as follows:
  - Pressing **[STOP ■]** once: The track will be in the resume standby mode. Next time you press **[PLAY ▶]**, the playback will resume from the point where it is stopped in the programmed playback.
  - Pressing **[STOP ■]** twice: Resume mode will be canceled. Next time you press **[PLAY ▶]**, playback will restart from the first track in the original order. However, your programmed playback can be restarted when you follow the above steps. (Your programs are still stored until either the disc is ejected or the unit is turned off.)
  - On some discs, **[STOP ■]** will not work while the resume message appears. Please wait until the message disappears.
- To repeat the current track in the program, follow the steps 1 and 2 in "Repeat Playback" on page 39 and select "TRACK".
- To repeat the entire program, follow the steps 1 and 2 in "Repeat Playback" on page 39 and select "ALL".
- Turning off the unit or ejecting the disc will erase the program.
- You cannot use **[the Number buttons]** to select another track during programmed playback. Use **[SKIP |◀◀ / ▶▶|]** to select other tracks in the program.
- You cannot combine random playback with programmed playback.
- You cannot alter a programmed order during playback.
- You can start programmed playback only while in "PROGRAM" menu.

## ✓ On-screen Display

You can check the information about the current disc by pressing [INFO] on the remote control.

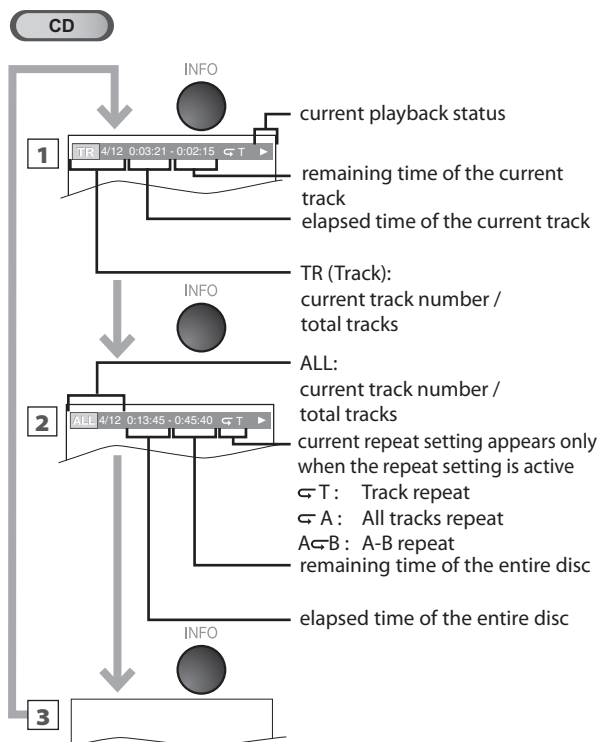
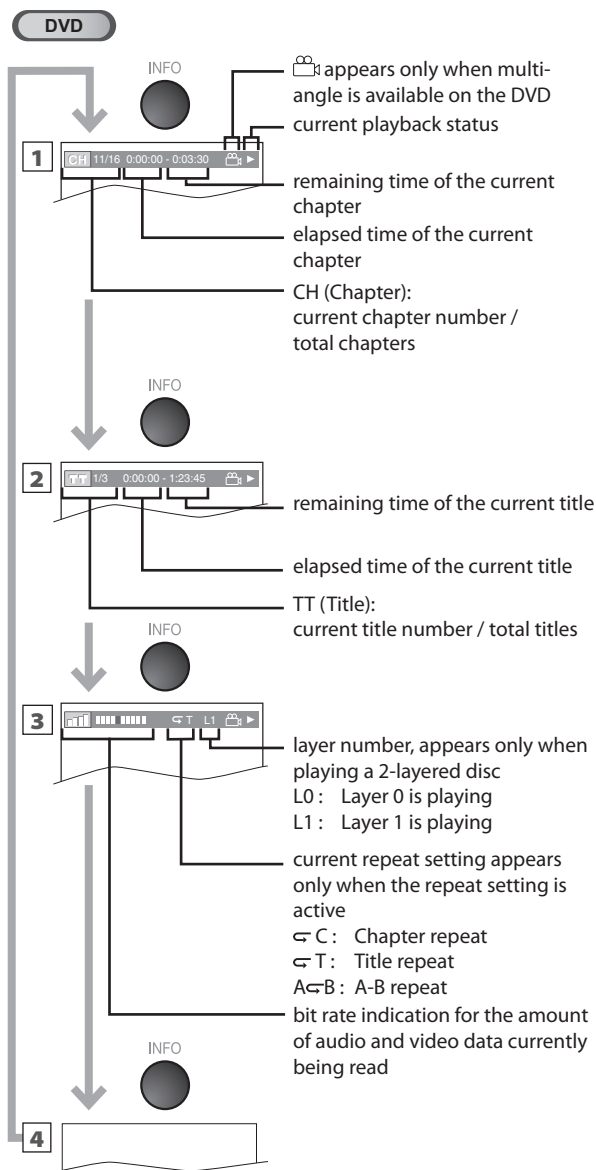

### Note:

- When you are playing back an audio CD in program or random mode, "TR PROGRAM" (or "TR RANDOM") will be displayed instead of [2].

## ✓ Special Settings

### Subtitle Language

#### DVD

This unit allows you to select a subtitle language (if available) during DVD playback.

- During playback, press [MODE] repeatedly until "☐" appears.



- Use [Cursor ▲/▼] repeatedly until your desired language appears.



or

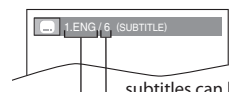

subtitles can be varied on the displayed number.  
current subtitles language.

- Each time you press [Cursor ▲/▼], the subtitle language changes as shown on the next page.

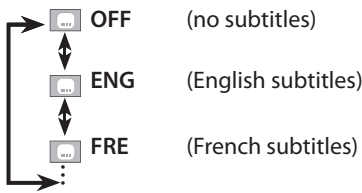

3 Press **[BACK]** to exit.



**Note:**

- To cancel the subtitle, select "OFF" at step 2.
- If your language is not shown after pressing **[Cursor ▲ / ▼]** several times, the disc may not have that language. However, some discs allow you to change subtitle languages setting in the disc menu. (Operation varies depending on the disc, so refer to the manual along with the disc.)
- When "NOT AVAILABLE" appears on the TV screen, it means no subtitle is recorded on the scene.
- If you choose a language that has 3-letter-language code, the code will be displayed every time you change the subtitle language setting. If you choose any other languages, "----" will be displayed instead. Refer to page 48.
- Ejecting the disc will cancel your subtitle setting.

## Audio Language

DVD

This unit allows you to select an audio language (if multiple languages are available) during DVD playback.

During playback, press **[AUDIO]** repeatedly until the desired language appears.

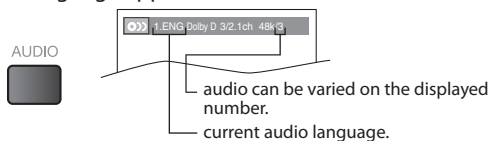

- Each time you press **[AUDIO]**, the audio language changes as example below.

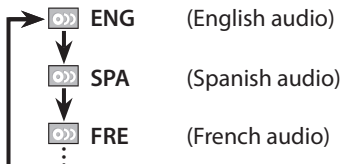

**Note:**

- Some discs will only allow you to change the audio setting from the disc menu. Refer to the manual accompanying the discs for details.
- If your language is not shown after pressing **[AUDIO]** several times, the disc may not have that language. However, some discs allow you to change multiple audio languages setting in the disc menu. (Operation varies depending on the disc, so refer to the manual along with the disc.)
- When "NOT AVAILABLE" appears on the TV screen, it means audio language is not available.

## Camera Angles

DVD

Some DVD may contain scenes which have been shot simultaneously from various angles. You can change the camera angle if "" appears on the screen. If "ANGLE ICON" is set to "OFF" in "OTHERS" menu, "" will not appear. Refer to page 47.

1 During playback, press **[MODE]** repeatedly until "" appears.



2 Use **[Cursor ▲ / ▼]** repeatedly until your desired camera angle appears.



3 Press **[BACK]** to exit.



## Black Level Setting

DVD

Adjust the black level to make the dark areas of the TV picture brighter.

1 During playback, press **[MODE]** repeatedly until "" appears.



2 Press **[Cursor ▲ / ▼]** to adjust the black level.



- ON** : Makes the dark areas brighter.
- OFF** : Shows the original picture as recorded.

3 Press **[BACK]** to exit.



**Note:**

- The setting will be kept even if the unit is turned off.



## Stereo Sound Mode

CD

This unit allows you to select a sound mode during CD playback.

During playback, press **[AUDIO]** repeatedly until the desired sound mode appears.

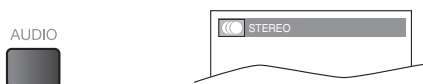

- Each time you press **[AUDIO]**, the sound mode changes as example below.

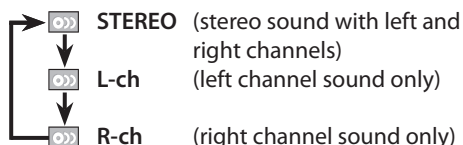

### Note:

- Virtual surround cannot be changed when the sound mode is set to either "L-ch" or "R-ch".

## Virtual Surround

You can enjoy virtual surround on your 2 channel stereo system.

- During playback, press **[MODE]** repeatedly until "OFF" appears.



- Press **[Cursor ▲/▼]** to select the sound level.



- 1: Natural effect.
- 2: Emphasized effect.
- OFF: No effects (original sound).

- Press **[BACK]** to exit.



### Note:

- The setting will be kept even if the unit is turned off.
- For audio CD, virtual surround will not be effective if the sound mode is set to something other than "STEREO". Refer to "Stereo Sound Mode" on page 43.
- Turn down the level or select "OFF" if the sound is distorted.

## Marker Setup

This feature allows you to assign a specific point on a disc to be called back later.

### To set a marker

- During playback, press **[MODE]** repeatedly until "CH" / "TR" appears.



e.g.) DVD

- Use **[Cursor ▲/▼]** repeatedly until marker search menu appears.

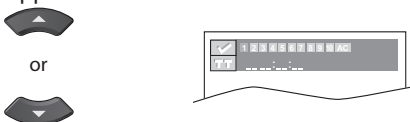

- Use **[Cursor ◀/▶]** to select an available marker within 60 seconds.



- When the playback reaches the point at which you want to set a marker, press **[ENTER]**.

- Marker is now set.



- Press **[BACK]** to exit.



### To return to the marker later

- Repeat steps 1-2 in "To set a marker". Use **[Cursor ◀/▶]** to select the desired marker.

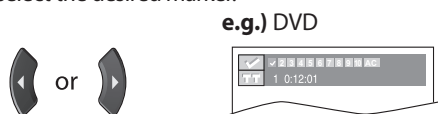

e.g.) DVD

- Press **[ENTER]** at the desired marker to restart playback from the specific point which you set.



### Note:

- Marker search menu will disappear in about 60 seconds when there is no input.
- You can mark up to 10 points.
- To clear a marker, select the marker to be cleared, and then press **[CLEAR]**.
- Ejecting the disc or turning off the power will erase all markers.
- Selecting "AC" at step 3 in the section "To set a marker" will also erase all markers.

**Settings are only effective when the unit is in DVD mode and any discs should not be played back.**

## ✓ DVD Language Setting

You can change the desired language when playing back the disc.

**1** Press **[SETUP]** to display the main menu.

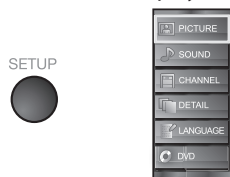

**2** Use **[Cursor ▲/▼]** to select "DVD", then press **[ENTER]**.



**3** Use **[Cursor ◀/▶]** to select "LANGUAGE", then press **[ENTER]**.

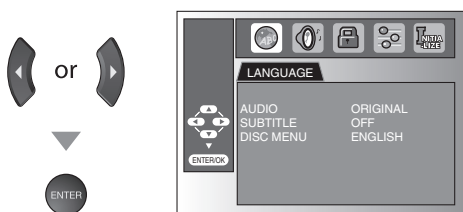

**4** Use **[Cursor ▲/▼]** to select the desired item, then press **[ENTER]**.

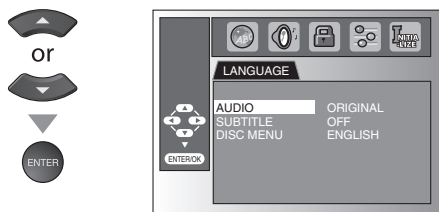

**5** Use **[Cursor ▲/▼]** to select the desired item, then press **[ENTER]**.

**AUDIO \*1, \*2** (Default: ORIGINAL)  
Select the desired audio language.

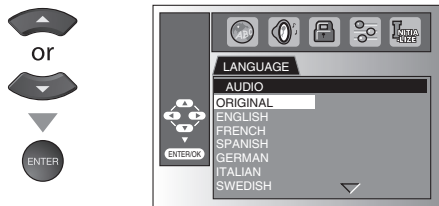

**SUBTITLE \*1, \*2** (Default: OFF)  
Select the desired subtitle language.

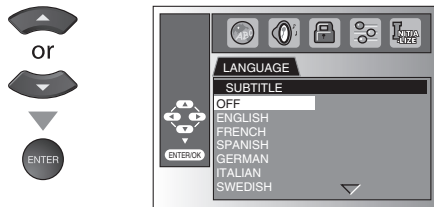

**DISC MENU \*1** (Default: ENGLISH)  
Select the desired language in DVD menu.

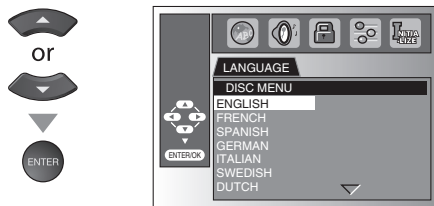

### Note:

- To change the on-screen language, call up "LANGUAGE" from the main menu and set the desired language. Refer to "Language Selection" on page 22.
- \*1**
  - Language options are not available with some discs.
  - If "OTHER" is selected in "AUDIO", "SUBTITLE" or "DISC MENU" menu, press 4-digit number to enter the code for the desired language. Refer to "Language Code List" on page 48.
  - Only the languages supported by the disc can be selected.
- \*2**
  - Language setting for Audio and Subtitle are not available with some discs.
    - Use **[MODE]** to select subtitles available on the DVD.
    - Use **[AUDIO]** to select audio available on the DVD.
  - If the DVD's default settings for audio and subtitle are the same language, the subtitles may not show unless you turn them on.

**6** Press **[SETUP]** to exit.



## ✓ DVD Audio Setting

Choose the appropriate audio settings for your equipment. It only affects during the playback of DVD.

1 Press **[SETUP]** to display the main menu.

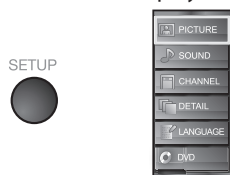

2 Use **[Cursor ▲/▼]** to select "DVD", then press **[ENTER]**.



3 Use **[Cursor ◀/▶]** to select "DRC", then press **[ENTER]**.

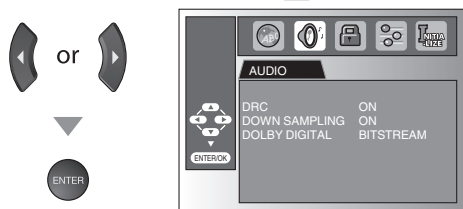

4 Use **[Cursor ▲/▼]** to select the desired item, then press **[ENTER]**.

**DRC (dynamic range control)** (Default: ON)

This function is available only on the discs which are recorded in the Dolby Digital format.

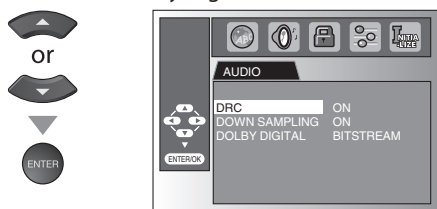

**ON** : Compress the range between soft and loud sounds.

**OFF** : No effects (original sound).

**DOWN SAMPLING** (Default: ON)

This function is available only on digital outputting of a disc recorded in 96kHz.

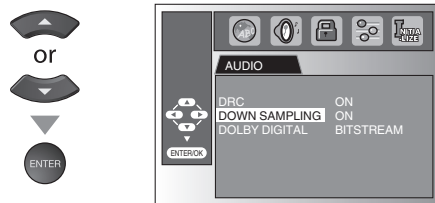

**ON** : When outputting in 48kHz.

**OFF** : When outputting the original sound.

### Note:

- When playing back a 96 kHz disc with the copyright protection or when "Virtual Surround" is set to "1" or "2", the sound will be down sampled at 48 kHz even if the "DOWN SAMPLING" is set to "OFF". Refer to "Virtual Surround" on page 43.

**DOLBY DIGITAL** (Default: BITSTREAM)

Set to "BITSTREAM" when this unit is connected to a Dolby Digital decoder.



**BITSTREAM** : Outputs Dolby Digital signals.  
**PCM** : Converts the Dolby Digital into PCM. (2 channel)

5 Press **[SETUP]** to exit.



## ✓ Parental Setting

Parental setting prevents your children from viewing inappropriate materials. (password protected.) Playback will stop if the ratings exceed the levels you set.

1 Press **[SETUP]** to display the main menu.

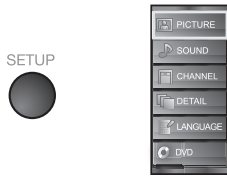

2 Use **[Cursor ▲/▼]** to select "DVD", then press **[ENTER]**.



3 Use **[Cursor ◀/▶]** to select "PARENTAL", then press **[ENTER]**.

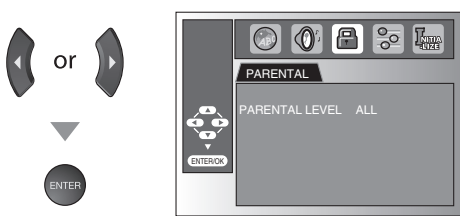

4 Use **[the Number buttons]** to enter the 4-digit numbers for your password, then press **[ENTER]**.

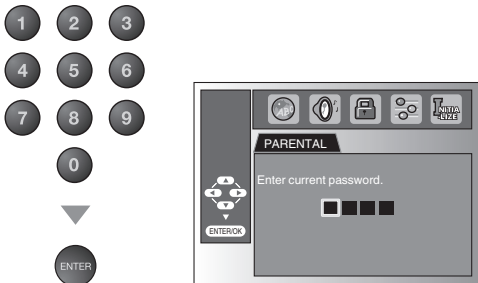

- If you have set password already, use **[the Number buttons]** to enter the current 4-digit password.
- You cannot use the default password (4737) to play back a DVD.

5 Use **[Cursor ▲/▼]** to select the "PARENTAL LEVEL", then press **[ENTER]**.

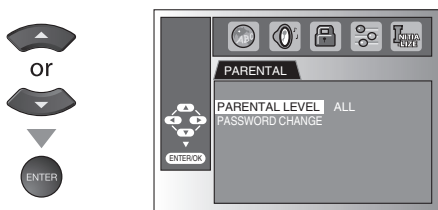

6 Use **[Cursor ▲/▼]** to select the desired item, then press **[ENTER]**.

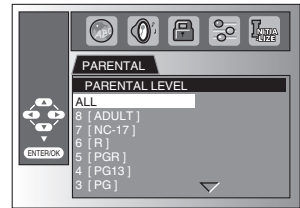

### PARENTAL LEVEL

- ALL :** All parental locks are cancelled.
- 8 [ADULT] :** All ratings (adult / general / children) can be played back.
- 7 [NC-17]-2 [G] :** Only DVD intended for general use and children can be played back.
- 1 [KID SAFE] :** Only DVD intended for children can be played back.

7 Press **[SETUP]** to exit.



## To change the password

5 Follow steps 1 to 4. Use **[Cursor ▲/▼]** to select "PASSWORD CHANGE", then press **[ENTER]**.

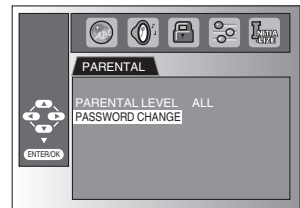

6 Use **[the Number buttons]** to enter the new 4-digit password.

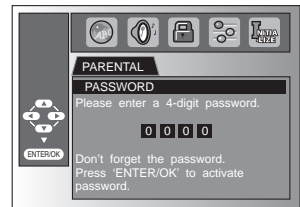
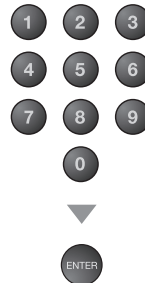

### Note:

- DVD-video may not respond to parental lock settings. Make sure this function works with your DVD-video.
- Record the password in case you forget it.
- If you forget the password, press **[4], [7], [3], [7]**, then enter your new password. Password will be cleared and parental levels will be set to "ALL".
- A power failure will not erase your password.

7 Press **[SETUP]** to exit.



## ✓ Others

You can change the other functions.

- 1 Press **[SETUP]** to display the main menu.

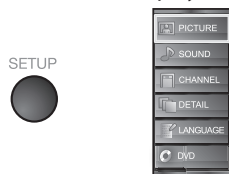

- 2 Use **[Cursor ▲/▼]** to select "DVD", then press **[ENTER]**.



- 3 Use **[Cursor ◀/▶]** to select "OTHERS", then press **[ENTER]**.

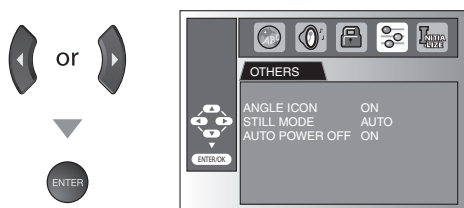

- 4 Use **[Cursor ▲/▼]** to select the desired item, then press **[ENTER]**.

**ANGLE ICON** (Default: ON)  
Set to "ON" to show the angle icon when multiple camera angles are available during DVD playback.

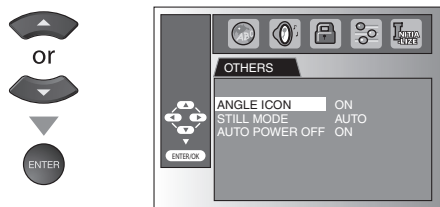

**STILL MODE** (Default: AUTO)

Set the picture quality in the still mode.  
If you select "AUTO", it automatically selects the best resolution setting ("FRAME" or "FIELD") based on the date characteristics of the pictures.

**FIELD** : The picture in the still mode will be stabilized.

**FRAME** : The picture in the still mode will be highly defined.

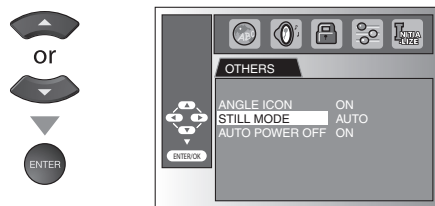

**AUTO POWER OFF** (Default: ON)

Set to "ON" to turn this unit off automatically after 20 minutes of no use.

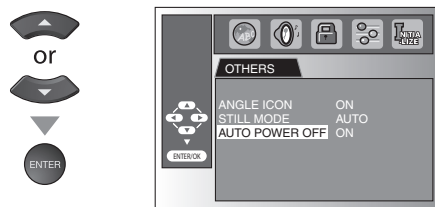

- 5 Press **[SETUP]** to exit.



## ✓ **Reset to the Default Setting**

You can reset all the settings except for the parental setting and on-screen menu language.

**1** Press **[SETUP]** to display the main menu.

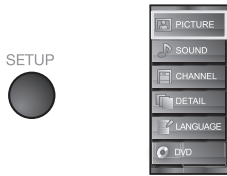

**2** Use **[Cursor ▲/▼]** to select “DVD”, then press **[ENTER]**.



**3** Use **[Cursor ◀/▶]** to select “INITIALIZE”, then press **[ENTER]**.

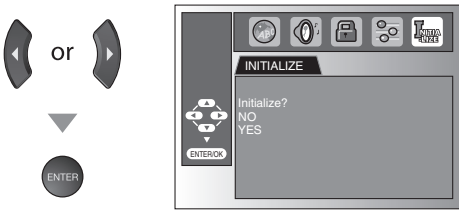

**4** Use **[Cursor ▲/▼]** to select “YES”, then press **[ENTER]**.

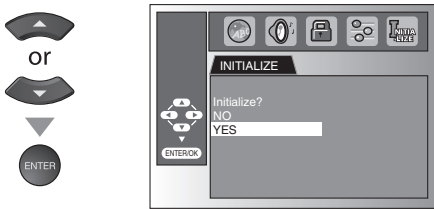

**Note:**

- When you want to cancel the initialization, select “NO” at step 4, then press **[ENTER]**.

**5** Press **[SETUP]** to exit.



## ✓ **Language Code List**

Language	A-B	Code	Language	Code
Abkhazian		4748	Marathi	5964
Afar		4747	Moldavian	5961
Afrikaans		4752	Mongolian	5960
Albanian		4653	Nauru	6047
Amharic		4759	Nepali	6051
Arabic		4764	Norwegian [NOR]	6061
Armenian		5471		
Assamese		4765	<b>O-R</b>	
Aymara		4771	Occitan	6149
Azerbaijani		4772	Oriya	6164
Bashkir		4847	Oromo(Afan)	6159
Basque		5167	Panjabi	6247
Bengali;Bangla		4860	Pashto;Pushto	6265
Bhutani		5072	Persian	5247
Bihari		4854	Polish [POL]	6258
Bislama		4855	Portuguese [POR]	6266
Breton		4864	Quechua	6367
Bulgarian		4853	Rhaeto-Romance	6459
Burmese		5971	Romanian [RUM]	6461
Byelorussian		4851	Russian [RUS]	6467
	<b>C-E</b>		<b>S</b>	
Cambodian		5759	Samoan	6559
Catalan		4947	Sangho	6553
Chinese [CHI]		7254	Sanskrit	6547
Corsican		4961	Scots Gaelic	5350
Croatian		5464	Serbian	6564
Czech [CZE]		4965	Serbo-Croatian	6554
Danish [DAN]		5047	Sesotho	6566
Dutch [DUT]		6058	Setswana	6660
English [ENG]		5160	Shona	6560
Esperanto		5161	Sindhi	6550
Estonian		5166	Singhalese	6555
			Siswat	6565
	<b>F-H</b>		Slovak	6557
Faroese		5261	Slovenian	6558
Fiji		5256	Somali	6561
Finnish [FIN]		5255	Spanish [SPA]	5165
French [FRE]		5264	Sundanese	6567
Frisian		5271	Swahili	6569
Galician		5358	Swedish [SWE]	6568
Georgian		5747		
German [GER]		5051	<b>T</b>	
Greek [GRE]		5158	Tagalog	6658
Greenlandic		5758	Tajik	6653
Guarani		5360	Tamil	6647
Gujarati		5367	Tatar	6666
Hausa		5447	Telugu	6651
Hebrew		5569	Thai	6654
Hindi		5455	Tibetan	4861
Hungarian [HUN]		5467	Tigrinya	6655
			Tonga	6661
	<b>I-K</b>		Tsonga	6665
Icelandic [ICE]		5565	Turkish [TUR]	6664
Indonesian		5560	Turkmen	6657
Interlingua		5547	Twi	6669
Interlingue		5551		
Inupiak		5557	<b>U-Z</b>	
Irish [IRI]		5347	Ukrainian	6757
Italian [ITA]		5566	Urdu	6764
Japanese [JPN]		5647	Uzbek	6772
Javanese		5669	Vietnamese	6855
Kannada		5760	Volapuk	6861
Kashmiri		5765	Welsh	4971
Kazakh		5757	Wolof	6961
Kinyarwanda		6469	Xhosa	7054
Kirghiz		5771	Yiddish	5655
Kirundi		6460	Yoruba	7161
Korean [KOR]		5761	Zulu	7267
Kurdish		5767		
	<b>L-N</b>			
Laothian		5861		
Latin		5847		
Latvian;Lettish		5868		
Lingala		5860		
Lithuanian		5866		
Macedonian		5957		
Malagasy		5953		
Malay		5965		
Malayalam		5958		
Maltese		5966		
Maori		5955		

**Note:**

- If you choose a language that has a 3-letter abbreviation, the code will be displayed every time you change the audio or subtitle language setting above. If you choose any other language, ‘---’ will be displayed instead. (3-letter abbreviation is written in bracket.)



 **FAQ**

Question	Answer
My remote control does not work. What should I do?	<ul style="list-style-type: none"> <li>• Check the antenna or cable connection to the main unit.</li> <li>• Check the batteries of the remote control.</li> <li>• Check if there is an obstacle between the infrared sensor window and the remote control.</li> <li>• Test the signal output. If OK, then possible infrared sensor trouble. Refer to "IR Signal Check" on page 52.</li> <li>• Aim the remote control directly at the infrared sensor window on the front of the unit.</li> <li>• Reduce the distance to the unit.</li> <li>• Re-insert the batteries with their polarities (+/- signs) as indicated.</li> <li>• When there is an infrared-equipped device such as PC near this unit, it may interrupt the remote control signal of this unit.</li> <li>• Move the infrared-equipped device away from this unit, change the angle of the infrared sensor or turn off the infrared communication function.</li> </ul>
How come the Initial setup appears every time I turn on this unit?	<ul style="list-style-type: none"> <li>• Connect the RF coaxial cable to the unit directly and run the initial setup.</li> <li>• Make sure to complete the channel scan before turning off the unit.</li> </ul>
Why I cannot watch some TV programs.	<ul style="list-style-type: none"> <li>• Make sure autoscanner has been completed. Refer to "Autoscan" on page 20.</li> <li>• Autoscan must be completed when you set up the unit for the first time or move it to a location where previously unavailable channels are broadcast.</li> <li>• The selected channel may not be broadcasting.</li> <li>• When autoscan is interrupted and not completed, some channels will not be received. Make sure to complete. Refer to "Autoscan" on page 20.</li> <li>• The selected channel cannot be viewed by the "Child Lock" setting. Refer to "Child Lock" on page 28.</li> <li>• The unit requires some kind of antenna input. An indoor antenna (VHF /UHF), an external antenna (VHF /UHF) or an RF coaxial cable from your wall cable/satellite box needs to be plugged into the unit.</li> </ul>
How come there is no image from the connected external devices?	<ul style="list-style-type: none"> <li>• Check if the right input mode is selected by pressing <b>[INPUT SELECT]</b> or using <b>[CH ▲/▼]</b>. Refer to "Switching Each Input Mode" on page 17.</li> <li>• Check the antenna or cable connection to the unit.</li> <li>• When using the Component Video Connection check that the Green (Y), Blue (Pb/Cb) and Red (Pr/Cr) connectors are connected to their corresponding colored jacks on the unit.</li> </ul>
Whenever I entered channel number, it changes automatically.	<ul style="list-style-type: none"> <li>• Many digital channels have alternate channel numbers. The unit changes the numbers automatically to the ones signifying the broadcasting stations. These are the numbers used for analog broadcasts.</li> </ul>
My disc cannot be played back. Is there any way I can play my disc?	<ul style="list-style-type: none"> <li>• Clean the disc.</li> <li>• Ensure the disc is correctly inserted.</li> <li>• Check if the disc is defective by trying another disc.</li> <li>• Cancel the parental lock or change the control level.</li> <li>• Insert a correct disc that plays back on this unit.</li> <li>• Handle a disc with special care so that it does not have fingerprints, scratches or dusts on its surface.</li> </ul>
Why are captions not displayed entirely? Or, captions are delayed behind the dialogue.	<ul style="list-style-type: none"> <li>• Captions that are delayed a few seconds behind the actual dialogue are common for live broadcasts. Most captioning production companies can display a dialogue to maximum of 220 words per minute. If a dialogue exceeds that rate, selective editing is used to insure that the captions remain up-to date with the current TV screen dialogue.</li> </ul>
How can I set the clock ?	<ul style="list-style-type: none"> <li>• There is no clock function on this unit.</li> </ul>

## ✓ Troubleshooting Guide

If the unit does not perform properly when operated as instructed in this manual, **check the following chart and all connections once before calling for service.**

Symptom	Remedy
No power	<ul style="list-style-type: none"> <li>• Make sure the AC power cord is plugged in.</li> <li>• Make sure that the AC outlet supplies the proper voltage, plug another electrical appliance into the AC outlet.</li> <li>• If a power failure occurs, unplug the AC power cord for 1 minute to allow the unit to reset itself.</li> </ul>
Control button does not work.	<ul style="list-style-type: none"> <li>• Press only one button at a time. Do NOT press more than one buttons at the same time.</li> </ul>
Power is ON but no screen image.	<ul style="list-style-type: none"> <li>• Check whether the connection of the antenna, cable receiver or satellite box is connected correctly.</li> <li>• Check whether all the cables to the unit are connected to the correct output jack of your device like BD/DVD recorder.</li> <li>• Make sure that the selected input mode is connected to the working input jack.</li> <li>• Check if your computer is NOT in sleep mode when the input mode of this unit is in PC mode. Tap any key on the keyboard to wake up your computer.</li> </ul>
No picture or sound	<ul style="list-style-type: none"> <li>• Check if the power is on.</li> <li>• Check if the right input mode is selected.</li> <li>• Check whether all the cables to the unit are connected to the correct output jack of your device like BD/DVD recorder.</li> <li>• View other TV channels. The problem might be limited to the broadcasting station.</li> <li>• Turn off the unit and wait for about 1 minute, then turn on the unit again.</li> <li>• Check whether the connection of the antenna, cable receiver or satellite box is connected correctly.</li> <li>• Make sure that the selected input mode is connected to the working input jack.</li> <li>• Check if your computer is NOT in sleep mode when the input mode of this unit is in PC mode. Tap any key on the keyboard to wake up your computer.</li> <li>• Make sure that the sound is not muted. Press [MUTE] so that the volume bar and current volume level will appear on the TV screen.</li> <li>• Make sure that the volume is NOT set to "0" or "Mute". If so, use [VOL. Δ / ▽] to adjust the desired volume.</li> </ul>
No color	<ul style="list-style-type: none"> <li>• View other TV channels. The problem might be limited to the broadcasting station.</li> <li>• Adjust "Color" in the main menu.</li> </ul>
Adjusted "PICTURE" or "SOUND" is not effective every time turn on the unit.	<ul style="list-style-type: none"> <li>• You must set "Home" in "Location". Refer to page 33.</li> <li>• Otherwise, the settings you adjusted will not be memorized after you turn off the unit.</li> </ul>
Sound OK, picture poor	<ul style="list-style-type: none"> <li>• Electrical interference from nearby appliances may affect picture quality.</li> <li>• Adjust "Contrast" and "Brightness" in the main menu.</li> <li>• View other TV channels. The problem might be limited to the broadcasting station.</li> <li>• For the best picture quality, watch "high definition" wide screen programs. If the HD content is not available, watch "standard definition" programs instead.</li> </ul>
Picture OK, sound poor	<ul style="list-style-type: none"> <li>• View other TV channels. The problem might be limited to the broadcasting station.</li> <li>• Check if the audio cable is connected in correctly.</li> </ul>
You see a distorted picture or hear an unusual sound.	<ul style="list-style-type: none"> <li>• You may be getting interference from electrical appliances, automobiles, motorcycles or fluorescent lights.</li> <li>• Try moving the unit to another location to see if this is the cause of the problem.</li> </ul>
Ghosts, lines or streaks in picture	<ul style="list-style-type: none"> <li>• Electrical interference from nearby appliances may affect picture quality.</li> <li>• View other TV channels. The problem might be limited to the broadcasting station.</li> </ul>
You see "noise" or "trash" on the screen.	<ul style="list-style-type: none"> <li>• When the capabilities of the unit exceed the capabilities of the digital broadcasting, the signal will be increased to match the capabilities of the display of the unit. This may cause noise or trash.</li> </ul>
Different color marks on the TV screen	<ul style="list-style-type: none"> <li>• View other TV channels. The problem might be limited to the broadcasting station.</li> </ul>

	Symptom	Remedy
T V	You switch to a different input and the volume.	<ul style="list-style-type: none"> <li>This unit will memorize the volume level from the last time you adjusted it.</li> <li>If the volume of the sound from another device is higher or lower, then the loudness will change.</li> </ul>
	You switch to a different input and the screen size changes.	<ul style="list-style-type: none"> <li>This unit will memorize the viewing mode from the last time you used the particular input modes.</li> </ul>
	The display image does not cover the entire screen.	<ul style="list-style-type: none"> <li>If you are using the unit as a PC monitor, make sure that "Horizontal Position" and "Vertical Position" in "PC Settings" are set correctly.</li> <li>If you are watching TV or using the Video, S-Video, Component video or HDMI with 480i Input, press <b>[SCREEN MODE]</b> repeatedly to switch various screen modes.</li> </ul>
	Captions are displayed as a white box. No caption is displayed in the Closed Caption-supported program.	<ul style="list-style-type: none"> <li>Interference from buildings or weather conditions may cause captioning to be incomplete.</li> <li>Broadcasting station may shorten the program to insert advertisement. The closed caption decoder cannot read the information of the shortened program.</li> </ul>
	No caption is displayed when playing back a disc or a cassette tape containing captions.	<ul style="list-style-type: none"> <li>The disc or cassette tape may be illegally copied, or the caption signal might not have been read during copying.</li> </ul>
	Black box is displayed on the TV screen.	<ul style="list-style-type: none"> <li>The text mode is selected for caption. Select "CC1", "CC2", "CC3", "CC4" or "Off".</li> </ul>
D V D	Completely distorted picture or black/white picture with DVD.	<ul style="list-style-type: none"> <li>Make sure the disc is compatible with the unit.</li> </ul>
	Picture freezes momentarily during playback.	<ul style="list-style-type: none"> <li>Check the disc for finger prints/scratches and clean with a soft cloth wiping from center to edge.</li> </ul>
	Disc cannot be played.	<ul style="list-style-type: none"> <li>Clean the disc.</li> <li>Ensure the disc is correctly inserted.</li> <li>Check if the disc is defective by trying another disc.</li> <li>Cancel the parental lock or change the control level.</li> <li>Insert a correct disc that plays on this unit.</li> <li>Handle a disc with special care so that it does not have fingerprints, scratches, or dusts on its surface.</li> </ul>
	Buttons do not work or the unit stops responding.	<ul style="list-style-type: none"> <li>To completely reset the unit, unplug the AC power cord from the power outlet for 5-10 seconds.</li> </ul>
	The unit does not respond to some operating commands during playback.	<ul style="list-style-type: none"> <li>Operations may not be permitted by the disc. Refer to the instructions of the disc.</li> </ul>
	Angle does not switch.	<ul style="list-style-type: none"> <li>The angle cannot be switched for DVD which do not contain multiple angles. In some cases multiple angles are only recorded for specific scenes.</li> </ul>
	Playback does not start when the title is selected.	<ul style="list-style-type: none"> <li>Check the "PARENTAL" setting.</li> </ul>
The password for rating level has been forgotten.	<ul style="list-style-type: none"> <li>Enter the default password (4737), then your forgotten password will be cleared.</li> </ul>	

**Note:**

- The LCD panel is manufactured to provide many years of useful life. Occasionally a few non active pixels may appear as a fixed point of blue, green or red. This is not to be considered a defect in the LCD screen.
- Some functions are not available in specific modes, but this is not a malfunction. Read the description in this manual for more details on correct operations.
- Some functions are prohibited on some discs.

## ✓ Glossary

### ATSC

Acronym that stands for Advanced Television Systems Committee and the name of the digital broadcasting standards.

### Aspect Ratio

The width of a TV screen relative to its height. Conventional TVs are 4:3 (in other words, the TV screen is almost square); widescreen models are 16:9 (the TV screen is almost twice as wide as its height).

### CEC (Consumer Electronics Control)

This allows you to operate the linked functions between our brand devices with CEC feature and this unit. We do not guarantee 100% interoperability with other brands of CEC compliant devices.

### Component video

This is a video signal format that conveys each of 3 principal colors of light (red, blue and green) through different signal lines. This allows the viewers to experience picture colors as original as it is. There are several signal formats, including Y / Pb / Pr and Y / Cb / Cr.

### Dolby Digital

The system developed by Dolby Laboratories to compress digital sound. It offers stereo sound (2ch) or multi-channel audio.

### HDMI (High-Definition Multimedia Interface)

Interface that supports all uncompressed, digital audio/video formats including set-top box, BD/DVD recorder or digital television, over a single cable.

### HDTV (High Definition TV)

Ultimate digital format that produces high resolution and high picture quality.

### NTSC

Acronym that stands for National Television Systems Committee and the name of the current analog broadcasting standards. Off the air NTSC signals will no longer be sent by broadcasting stations during 2009.

### Password / PIN Code

A stored 4-digit number that allows access to parental control features.

### Region Code

Regions associate discs and players with particular areas of the world. This unit will only play back discs that have compatible region codes. You can find the region code of your unit by looking on the rear panel. Some discs are compatible with more than one region (or all regions).

### SAP (Secondary Audio Program)

Second-audio channel delivered separately from main-audio channel. This audio channel is used as an alternate in bilingual broadcasting.

### SDTV (Standard Definition TV)

Standard digital format that is similar to the NTSC picture quality.

### S-Video

Offers higher quality images by delivering each signal, color (c) and luminance (y) independently of each other through a separate cable.

## ✓ Maintenance

### Cabinet Cleaning

- Wipe the front panel and other exterior surfaces of the unit with a soft cloth immersed in lukewarm water and wrung dry.
- Never use a solvent or alcohol. Do not spray insecticide liquid near the unit. Such chemicals may cause damage and discoloration to the exposed surfaces.

### Panel Cleaning

Wipe the panel of the unit with a soft cloth. Before cleaning the panel, disconnect the AC power cord.

### Disc Handling

Handle the discs so that fingerprints and dust do not adhere to the surfaces of the discs.



- Always store the disc in its protective case when it is not used.
- To clean-off, use a soft cloth.
- Do not use a hard cloth since this will mar the disc.
- Wipe the disc in a straight line from center to edge.
- Never wipe with a circular motion.

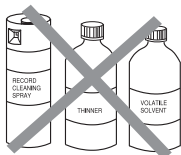

- Do not use detergent or abrasive cleaning agents.

### Servicing

Should your unit become inoperative, do not try to correct the problem yourself. There are no user serviceable parts inside. Turn off the unit, unplug the AC power cord and call our toll free customer support line found on the cover of this manual to locate an authorized service center.

### If the Laser Optical Pickup Unit is Dirty

If the unit still does not perform properly when it is operated, while referring to the relevant sections and to "Troubleshooting Guide" in this owner's manual, the laser optical pickup unit may be dirty. Consult your dealer or an Authorized Service Center for inspection and cleaning of the laser optical pickup unit.

### IR Signal Check

If the remote control is not working properly, you can use a digital camera (including a cellular phone with built-in camera) to see if it is sending out an infrared signal.



- With a digital camera (including built-in cell phone cameras): Point the Digital Camera towards the remote control infrared diode at the front of the remote control. Press any button on the remote control and look through the camera display. If the infrared pulsating light appears through the camera, the remote control is sending out an IR signal.

## ✓ Cable Channel Designations

If you subscribe to cable TV, the channels are displayed as 1-135. Cable companies often designate channels with letters or letter-number combinations. Please check with your local cable company. The following is a chart of common cable channel designations.

CATV channel	5A	2	3	4	5	6	7	8	9	10	11	12	13	A	B	C	D	E	F	G	H
TV Display	1	2	3	4	5	6	7	8	9	10	11	12	13	14	15	16	17	18	19	20	21
CATV channel	I	J	K	L	M	N	O	P	Q	R	S	T	U	V	W	W+1	W+2	W+3	W+4	W+5	W+6
TV Display	22	23	24	25	26	27	28	29	30	31	32	33	34	35	36	37	38	39	40	41	42
CATV channel	W+7	W+8	W+9	W+10	W+11	W+12	W+13	W+14	W+15	W+16	W+17	W+18	W+19	W+20	W+21	W+22	W+23	W+24	W+25	W+26	W+27
TV Display	43	44	45	46	47	48	49	50	51	52	53	54	55	56	57	58	59	60	61	62	63
CATV channel	W+28	W+29	W+30	W+31	W+32	W+33	W+34	W+35	W+36	W+37	W+38	W+39	W+40	W+41	W+42	W+43	W+44	W+45	W+46	W+47	W+48
TV Display	64	65	66	67	68	69	70	71	72	73	74	75	76	77	78	79	80	81	82	83	84
CATV channel	W+49	W+50	W+51	W+52	W+53	W+54	W+55	W+56	W+57	W+58	A-5	A-4	A-3	A-2	A-1	W+59	W+60	W+61	W+62	W+63	W+64
TV Display	85	86	87	88	89	90	91	92	93	94	95	96	97	98	99	100	101	102	103	104	105
CATV channel	W+65	W+66	W+67	W+68	W+69	W+70	W+71	W+72	W+73	W+74	W+75	W+76	W+77	W+78	W+79	W+80	W+81	W+82	W+83	W+84	W+85
TV Display	106	107	108	109	110	111	112	113	114	115	116	117	118	119	120	121	122	123	124	125	126
CATV channel	W+86	W+87	W+88	W+89	W+90	W+91	W+92	W+93	W+94												
TV Display	127	128	129	130	131	132	133	134	135												

## ✓ General Specifications

### TV

**TV format:** ATSC / NTSC-M TV standard

**Closed caption system:**

\$15.122 / FCC (digital CC)

\$15.119 / FCC (analog CC)

**Channel coverage (ATSC / NTSC):**

**Terrestrial  
CATV**

**VHF:** 2~13 **UHF:** 14~69

2~13, A~W,

W+1~W+94 (analog W+1~W+84),

A-5~A-1, 5A

Channel frequency synthesized tuning system

**Tuning system:**

**Channel access:**

Direct access keyboard,

Programmable scan, and up / down

### DVD

**Discs (playback compatibility):**

DVD-video, DVD-RW/-R,

audio CD, CD-RW/-R

**Frequency response:**

**DVD (linear sound):** 20 Hz to 20 kHz (sample rate: 48 kHz)

20 Hz to 44 kHz (sample rate: 96 kHz)

**CD:** 20 Hz to 20 kHz

**Signal-to-noise ratio (S/N ratio):**

**CD:** 90 dB (JEITA)

**Total distortion factor:**

**DVD:** 1 kHz 0.007% (JEITA)

**CD:** 1 kHz 0.007% (JEITA)

## ✓ Electrical Specification

**Audio Output:** 1W, 16Ω x 2

## ✓ Other Specifications

**Terminals:**

**Antenna Input:** VHF / UHF / CATV

75Ω unbalanced (F-type)

**Audio Input:** RCA jack (L/R) x 6

500mV rms

**Video Input:** RCA jack x 1

1V p-p (75Ω)

**S-Video Input:** Mini DIN 4-pin jack x 1

**Y:** 1V p-p (75Ω)

**C:** 286mV p-p (75Ω)

**Component video Input:**

RCA jack x 3

**Y:** 1V p-p (75Ω)

**Pb/Cb:** 700mV p-p (75Ω)

**Pr/Cr:** 700mV p-p (75Ω)

**HDMI Input:** HDMI 19pin x 2

**PC Input:** D-Sub 15pin x 1 (RGB)

Mini jack ø3.5mm x 1 (audio)

**Coaxial Digital audio Output:**

RCA jack x 1

500mV p-p (75Ω)

**Headphone:** 1/8 inches (3.5mm) x 1

**Remote control:** Digital encoded infrared light system

**Operating temperature:**

41°F (5°C) to 104°F (40°C)

**Power requirements:**

120V~ AC +/- 10%, 60Hz +/- 0.5%

**Power consumption (maximum):**

65W

**LCD:**

19 inches class (18.5 inches measured diagonally)

**Dimensions:**

<Without stand>

<With stand>

**W:** 18.8 inches (477.5mm)

18.8 inches (477.5mm)

**H:** 13.1 inches (330.4mm)

14.5 inches (365.8mm)

**D:** 5.4 inches (134.7mm)

8.3 inches (210.0mm)

9.1 lbs.

(4.1kg)

10.0 lbs.

(4.5kg)

- Designs and specifications are subject to change without notice and without our legal obligation.
- If there is a discrepancy between languages, the default language will be English.

## LIMITED WARRANTY NINETY (90) DAY LABOR / ONE (1) YEAR PARTS

### WARRANTY COVERAGE:

This warranty obligation is limited to the terms as set forth below.

### WHO IS COVERED:

This product warranty is issued to the original purchaser or the person receiving the product as a gift against defects in materials and workmanship as based on the date of original purchase ("Warranty Period") from an Authorized Dealer. The original sales receipt showing the product name and the purchase date from an authorized retailer is considered such proof.

### WHAT IS COVERED:

This warranty covers new products if a defect in material or workmanship occurs and a valid claim is received within the Warranty Period. At its option, the company will either (1) repair the product at no charge, using new or refurbished replacement parts, or (2) exchange the product with a product that is new or which has been manufactured from new, or serviceable used parts and is at least functionally equivalent or most comparable to the original product in current inventory, or (3) refund the original purchase price of the product.

Replacement products or parts provided under this warranty are covered against defects in materials and workmanship from the date of the replacement or repair for ninety (90) days or for the remaining portion of the original product's warranty, whichever provides longer coverage for you. When a product or part is exchanged, any replacement item becomes your property and the replaced item becomes company property. When a refund is given, your product becomes company property.

**Note: Any product sold and identified as refurbished or renewed carries a ninety (90) day limited warranty.**

**Replacement product can only be sent if all warranty requirements are met. Failure to follow all requirements can result in delay.**

### WHAT IS NOT COVERED - EXCLUSIONS AND LIMITATIONS:

This Limited Warranty applies only to new company manufactured products that can be identified by the trademark, trade name, or logo affixed to it. This Limited Warranty does not apply to any hardware product or any software, even if packaged or sold with the product, as manufacturers, suppliers, or publishers may provide a separate warranty for their own products packaged with the bundled product.

The company is not liable for any damage to or loss of any programs, data, or other information stored on any media contained within the product, or other additional product or part not covered by this warranty. Recovery or reinstallation of programs, data or other information is not covered under this Limited Warranty.

This warranty does not apply (a) to damage caused by accident, abuse, misuse, neglect, misapplication, or non-supplied product, (b) to damage caused by service performed by anyone other than company approved Authorized Service Location, (c) to a product

or a part that has been modified without written company permission, or (d) if any serial number has been removed or defaced, or (e) product, accessories or consumables sold "AS IS" without warranty of any kind by including refurbished product sold "AS IS" by some retailers.

### This Limited Warranty does not cover:

- Shipping charges to return defective product.
- Labor charges for installation or setup of the product, adjustment of customer controls on the product, and installation or repair of antenna/signal source systems outside of the product.
- Product repair and/or part replacement because of improper installation or maintenance, connections to improper voltage supply, power line surge, lightning damage, retained images or screen markings resulting from viewing fixed stationary content for extended periods, product cosmetic appearance items due to normal wear and tear, unauthorized repair or other cause not within the control of the company.
- Damage or claims for products not being available for use, or for lost data or lost software.
- Damage from mishandled shipments or transit accidents when returning product.
- A product that requires modification or adaptation to enable it to operate in any country other than the country for which it was designed, manufactured, approved and/or authorized, or repair of products damaged by these modifications.
- A product used for commercial or institutional purposes (including but not limited to rental purposes).
- Product lost in shipment and no signature verification receipt can be provided.
- Failure to operate per Owner's Manual.

### TO OBTAIN ASSISTANCE...

Contact the Customer Care Center at:  
1-866-321-3927

REPAIR OR REPLACEMENT AS PROVIDED UNDER THIS WARRANTY IS THE EXCLUSIVE REMEDY FOR THE CONSUMER, WITH THE ISSUING COMPANY NOT LIABLE FOR ANY INCIDENTAL OR CONSEQUENTIAL DAMAGES FOR BREACH OF ANY EXPRESS OR IMPLIED WARRANTY ON THIS PRODUCT. EXCEPT TO THE EXTENT PROHIBITED BY APPLICABLE LAW, ANY IMPLIED WARRANTY OF MERCHANTABILITY OR FITNESS FOR A PARTICULAR PURPOSE ON THIS PRODUCT IS LIMITED IN DURATION TO THE DURATION OF THIS WARRANTY.

Some states do not allow the exclusions or limitation of incidental or consequential damages, or allow limitations on how long an implied warranty lasts, so the above limitations or exclusions may not apply to you.

*This warranty gives you specific legal rights. You may have other rights which vary from state/province to state/province.*

**FUNAI CORPORATION, Inc. 19900 Van Ness Avenue, Torrance, CA 90501**





# SYLVANIA

## LD195SSX

Owner's Manual  
Guide d'utilisation  
Manual del Usuario



MODEL NUMBER	SERIAL NUMBER
--------------	---------------

TO RECEIVE DIGITAL/ANALOG SIGNAL,  
YOU MUST CONNECT ANTENNA.

POUR RECEVOIR LE SIGNAL  
NUMÉRIQUE /ANALOGIQUE, VOUS  
DEVEZ CONNECTER L'ANTENNE.

PARA RECIBIR LA SEÑAL DIGITAL/  
ANALÓGICA, DEBE CONECTAR LA  
ANTENA.

Le modèle et le numéro de série de cet appareil sont indiqués sur le boîtier.  
Nous vous recommandons de conserver ces informations pour référence ultérieure.

N° de modèle : LD195SSX

N° de série : \_\_\_\_\_

## ✓ Précautions

**AVERTISSEMENT:** POUR RÉDUIRE LES RISQUES D'INCENDIE OU DE CHOC ÉLECTRIQUE, N'EXPOSEZ PAS CET APPAREIL À LA PLUIE OU À L'HUMIDITÉ.  
NE PAS EXPOSER L'APPAREIL À DES ÉGOUTTEMENTS OU DES ÉCLABOUSSURES ; NE PLACER AUCUN OBJET REMPLI DE LIQUIDE (VASE) SUR L'APPAREIL.



**CAUTION**  
**RISK OF ELECTRIC SHOCK**  
**DO NOT OPEN**



**ATTENTION:** POUR RÉDUIRE LES RISQUES DE CHOC ÉLECTRIQUE, NE RETIREZ PAS LA COUVERCLE (OU LE PANNEAU ARRIÈRE). AUCUNE PIÈCE RÉPARABLE PAR L'UTILISATEUR À L'INTÉRIEUR. CONFIEZ LES RÉPARATIONS AU PERSONNEL D'UN SERVICE APRÈS-VENTE AGRÉÉ.



Le symbole de l'éclair dans un triangle équilatéral est conçu pour alerter l'utilisateur de la présence d'une "tension dangereuse" non isolée à l'intérieur de l'appareil et qui peut être d'une importance suffisante pour constituer un risque d'électrocution.



Le symbole du point d'exclamation dans un triangle équilatéral est conçu pour avertir l'utilisateur que la documentation accompagnant l'appareil contient des instructions importantes concernant le fonctionnement et l'entretien (réparation) de l'appareil.

L'étiquette mentionnant les précautions se trouvent à l'arrière ou sur le dessous du boîtier.

## Consignes de Sécurité Importantes

1. Lisez ces instructions.
2. Conservez ces instructions.
3. Respectez tous les avertissements.
4. Suivez toutes les instructions.
5. N'utilisez pas cet appareil près de l'eau.
6. Nettoyez-le uniquement avec un chiffon sec.
7. Ne bouchez pas les ouvertures de ventilation. Installez cet appareil conformément aux instructions du fabricant.
8. Ne placez pas l'appareil à proximité de sources de chaleur telles que radiateurs, poêles, bouches de chaleur ou autres appareils produisant de la chaleur (y compris des amplificateurs).
9. Ne modifiez pas le dispositif de sécurité de la fiche polarisée ou de la fiche de terre. Une fiche polarisée comporte deux lames dont l'une est plus large que l'autre. Une fiche de terre comporte deux lames et une broche de terre. La lame large ou la broche sont des équipements de sécurité. Si la fiche d'alimentation fournie n'entre pas dans la prise, demandez à un électricien de remplacer la vieille prise par une neuve.
10. Protégez les cordons d'alimentation contre le piétinement ou le pincement en particulier au niveau des fiches, des prises de courant et des points de sortie de l'appareil.
11. Utilisez uniquement les fixations/accessoires spécifiés par le fabricant.
12. Utilisez uniquement le chariot, le support, le socle, la fixation ou la table spécifiés par le fabricant ou vendus avec l'appareil. En cas d'utilisation d'un chariot, déplacez l'ensemble chariot/appareil avec précaution pour éviter des blessures en cas de basculement.
13. Débranchez cet appareil en cas d'orage ou lors de longues périodes d'inutilisation.
14. Confiez toute intervention à un technicien qualifié. Une intervention est nécessaire si l'appareil a été endommagé de quelque façon que ce soit, par exemple si le cordon ou la fiche d'alimentation est abîmé, si du liquide a été répandu sur l'appareil ou si des objets sont tombés à l'intérieur, si l'appareil a été exposé à la pluie ou à l'humidité, ne fonctionne pas normalement ou est tombé.



Ne placez pas cet appareil sur un meuble qui pourrait être renversé par un enfant ou un adulte qui pourrait s'y appuyer, le tirer ou monter dessus. La chute de l'appareil peut causer des blessures graves ou même la mort.

### AVERTISSEMENT DE LA FCC

Cet appareil peut générer ou utiliser de l'énergie de radiofréquence. Des changements ou modifications apportés à cet appareil peuvent causer un brouillage nuisible, à l'exception des modifications explicitement approuvées dans ce manuel. L'utilisateur peut perdre le droit d'utiliser cet appareil s'il effectue un changement ou une modification sans autorisation.

### BROUILLAGE RADIO-TV

Cet appareil a été testé et jugé conforme aux limites pour appareil numérique de Classe B, conformément à la Partie 15 des Règlements de la FCC. Ces limites sont conçues pour assurer une protection raisonnable contre le brouillage nuisible dans une installation résidentielle. Cet appareil génère, utilise et peut émettre de l'énergie de radiofréquence ; s'il n'est pas installé et utilisé conformément aux instructions, il peut brouiller les communications radio. Par ailleurs, il n'est pas garanti qu'il ne causera pas de brouillage dans une installation donnée. Si cet appareil brouille la réception de la radio ou du téléviseur, ce qui peut être vérifié en éteignant et rallumant l'appareil, l'utilisateur est invité à essayer d'annuler le brouillage en prenant l'une ou plusieurs des mesures suivantes :

- 1) Réorientez ou repositionnez l'antenne.
- 2) Augmentez la distance entre l'appareil et le récepteur.
- 3) Branchez l'appareil sur une prise de courant qui se trouve sur un circuit différent de celui auquel le récepteur est branché.
- 4) Informez-vous auprès du détaillant ou d'un technicien spécialisé en radios/téléviseurs pour obtenir de l'aide.

### DÉCLARATION DE CONFORMITÉ

Nom Commercial : SYLVANIA  
Modèle : LD195SSX

Personne Responsable : FUNAI CORPORATION, INC.

Adresse : 201 Route 17 North Suite No. 903 Rutherford, New Jersey 07070 U.S.A.

Numéro de Téléphone : 201-727-4560

Cet appareil numérique de la classe B est conforme à la norme NMB-003 du Canada.

Cet appareil ne doit pas être placé dans un meuble fermé, par exemple une bibliothèque ou une étagère, sans assurer une ventilation appropriée. Laissez un espace de 2,8 pouces, ou 7 cm, minimum autour de cet appareil.

Débranchez la fiche d'alimentation pour éteindre l'appareil en cas de problème ou lorsque vous ne l'utilisez pas. La fiche d'alimentation doit être facilement accessible.

**ATTENTION:** Il y a danger d'explosion si les piles ne sont pas remplacées correctement. Remplacez-les uniquement avec des piles du même modèle ou d'un modèle équivalent.

**AVERTISSEMENT:** Les piles (emballées ou installées) ne doivent jamais être exposées à une chaleur excessive telle que celle du soleil, des flammes ou autre source similaire.

### **LA LAMPE (Hg) DE L'ÉCRAN LCD CONTIENT DU MERCURE. DÉTRUISEZ-LA CONFORMÉMENT À LA LÉGISLATION EN VIGUEUR.**

**AVERTISSEMENT:** Pour éviter les risques de blessure, cet appareil doit être fermement fixé au sol/mur conformément aux instructions.

#### **CONSIGNES DE SÉCURITÉ RELATIVES AU LECTEUR LASER**

Cet appareil utilise un laser. Le couvercle de protection de ce dispositif ne doit être retiré que par un technicien de maintenance qualifié. De même, l'entretien de ce dispositif doit être confié à un technicien qualifié. Le non-respect de ces consignes peut occasionner des lésions oculaires graves.

**MISE EN GARDE :** L'UTILISATION DE COMMANDES, DE RÉGLAGES OU DE PROCÉDURES AUTRES QUE CEUX DÉCRITS DANS LE PRÉSENT MANUEL RISQUE D'EXPOSER L'UTILISATEUR À UN RAYONNEMENT DANGEREUX.

**MISE EN GARDE :** PRÉSENCE D'UN RAYON LASER VISIBLE ET INVISIBLE LORSQUE L'APPAREIL EST OUVERT ET QUE LE DISPOSITIF DE VERROUILLAGE EST DÉSACTIVÉ. NE PAS REGARDER LE FAISCEAU DU RAYON LASER.

**EMPLACEMENT :** À L'INTÉRIEUR DE L'APPAREIL, PRÈS DU MÉCANISME DE CHARGEMENT DU DISQUE.

#### **INFORMATIONS IMPORTANTES RELATIVES AU COPYRIGHT**

Il est formellement interdit de copier, diffuser, projeter en séance publique et prêter des disques sans autorisation. Ce produit est équipé d'un dispositif de protection du copyright protégé par des brevets américains et d'autres droits de propriété intellectuelle. L'utilisation de ce dispositif de protection du copyright doit être autorisée par Macrovision et, sauf autorisation contraire accordée par Macrovision, est limitée au cercle familial ou privé. Toute ingénierie inverse ou désassemblage est strictement interdit(e).

#### **POUR ÉVITER LES RISQUES DE CHOC ÉLECTRIQUE ET D'INCENDIE**

- Ne manipulez jamais le cordon d'alimentation secteur avec les mains mouillées.
- Ne démontez pas le boîtier du téléviseur. Si vous touchez les composants se trouvant à l'intérieur du boîtier, vous risquez une électrocution ou d'endommager le téléviseur. Pour l'entretien et le réglage d'éléments se trouvant dans le boîtier, faites appel à un revendeur qualifié ou à un centre de réparation agréé.
- Ne tirez pas sur le cordon d'alimentation pour le débrancher de la prise murale.
- N'introduisez ni vos doigts ni aucun objet dans le téléviseur.

#### **EMPLACEMENT ET MANIPULATION**

- Ne bloquez pas les orifices en plaçant le téléviseur sur un lit, un sofa, de la moquette, un tapis ou une surface similaire.
- Ne placez pas le téléviseur à proximité ou sur un radiateur ou une bouche de chaleur.
- N'exposez pas le téléviseur à la lumière directe du soleil ; ne le placez pas à proximité de champs magnétiques importants, ni à un endroit soumis à de fortes vibrations.
- Évitez les emplacements soumis à des changements de température extrêmes.
- Installez le téléviseur en position horizontale et stable. Ne placez rien directement sous ou sur le téléviseur. Si le téléviseur est placé trop près de vos équipements externes, il est possible que ceux-ci (selon leur type) provoquent du bruit ou des perturbations de l'image et/ou du son. Dans ce cas, assurez-vous de laisser suffisamment d'espace entre les équipements externes et le téléviseur.
- En fonction de l'environnement, la température du téléviseur peut augmenter légèrement. Il ne s'agit pas d'un dysfonctionnement.

#### **AVERTISSEMENT CONCERNANT LA CONDENSATION**

- De la condensation peut se former à l'intérieur de l'appareil dans les conditions suivantes. Dans ce cas, ne pas utiliser l'appareil pendant quelques heures de manière à lui laisser le temps de sécher.
  - L'appareil a été déplacé d'un endroit froid vers un endroit chaud.
  - L'appareil est situé dans un environnement très humide.
  - L'appareil est situé dans une pièce froide qui vient d'être chauffée.

#### **REMARQUE SUR LE RECYCLAGE**

- Le matériel d'emballage de ce téléviseur est recyclable et peut être réutilisé. Veuillez procéder à la sélection de ce matériel conformément aux réglementations locales de recyclage.
- Vous ne devez jamais jeter les piles ni les incinérer mais les déposer dans les endroits recommandés par les réglementations concernant les déchets chimiques.



### **Information sur les Marques Commerciales**

- HDMI, le logo HDMI et High-Definition Multimedia Interface (Interface multi-support haute définition) sont des marques commerciales ou marques déposées de HDMI Licensing LLC.
- Fabriqué sous licence de Dolby Laboratories. Le terme «Dolby» et le sigle double D sont des marques commerciales de Dolby Laboratories.
- Les produits labellisés ENERGY STAR® sont conçus pour protéger l'environnement par un rendement énergétique supérieur.
- **DVD** est une marque commerciale de DVD Format/Logo Licensing Corporation.

## ✓ Accessoires Fournis

guide d'utilisation  
(1EMN24419A)

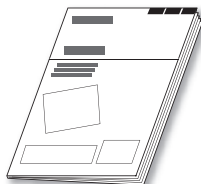

guide de démarrage rapide  
(1EMN24605)

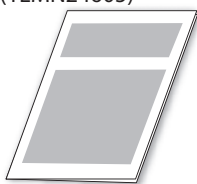

télécommande  
(NF033UD)



piles  
(AA x 2)



ensemble de vis pour  
fixer le socle  
(1ESA19526)



- Si vous devez remplacer ces accessoires, veuillez prendre comme référence le numéro indiqué sur les illustrations et contacter le numéro gratuit de notre service d'aide à la clientèle, indiqué sur la couverture de ce manuel.

## ✓ Symboles Utilisés dans ce Manuel

Les symboles utilisés dans ce manuel sont décrits ci-dessous. La description concerne :

FONCTIONS TV	FONCTION DVD
<p><b>TV</b> : L'utilisation d'un téléviseur analogique</p> <p><b>DTV</b> : L'utilisation d'un téléviseur numérique</p> <p>• Si aucun symbole n'apparaît sous l'indication de la fonction, son utilisation s'applique aux deux types de téléviseur.</p>	<p><b>DVD</b> : Lecture de DVD vidéo</p> <p><b>CD</b> : Lecture de CD audio</p> <p>• Si aucun symbole n'apparaît sous l'indication de la fonction, son utilisation s'applique aux deux types de téléviseur.</p>

## ✓ Montage du Support du Téléviseur

Vous devez fixer l'appareil sur son socle pour pouvoir le poser sur un meuble. Assurez-vous que l'avant et l'arrière du support sont dans la bonne position.

- 1 Passez un chiffon épais et doux sur une table, tel qu'indiqué ci-dessous. Placez l'appareil face avant sur le tissu. Assurez-vous de ne pas endommager l'écran.

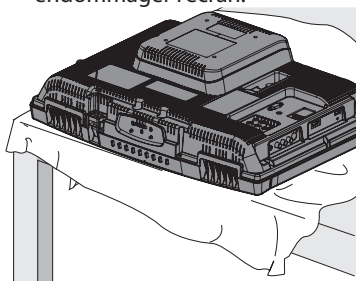

- 2 Alignez les 2 crochets du socle avec ceux situés sous l'unité principale (indiqués par la flèche ①), puis faites coulisser le socle dans la direction indiquée par la flèche ② jusqu'au point d'arrêt et jusqu'à ce que les 3 trous de fixation soient alignés. Assurez-vous de ne pas coincer le cordon d'alimentation entre le support et l'appareil.

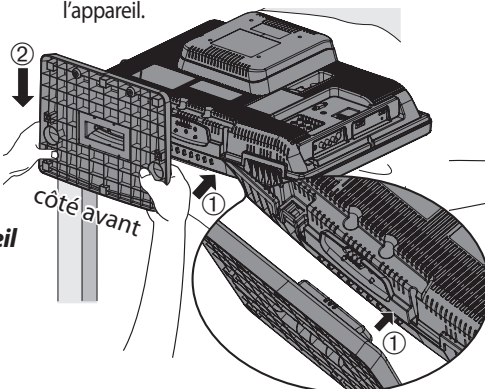

- 3 Insérez les vis à tête plate Philips dans les 3 trous filetés situés sous le socle et vissez-les à fond.

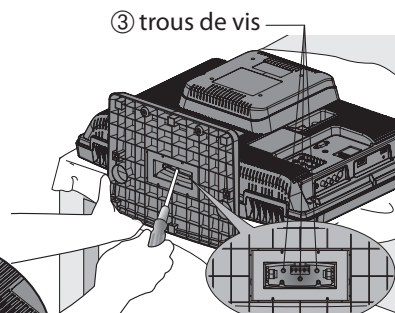

### Pour Enlever le Support de l'Appareil

Dévissez les vis à tête plate Philips indiquées dans le paragraphe "③" ci-dessus. Après avoir retiré les vis, tirez le socle vers le haut et vers l'arrière de l'appareil. Attention de ne pas faire tomber le socle en le retirant.

### Remarque :

- Lorsque vous montez le support, vérifiez que toutes les vis sont serrées correctement. Si le support n'est pas fixé correctement, l'appareil risque de tomber, ce qui peut provoquer des blessures et endommager l'appareil.
- Utilisez une table qui puisse supporter le poids de l'appareil et qui soit plus grande que celui-ci.
- Assurez-vous que la table se trouve sur un emplacement stable.

## ✓ Pied inclinable

Vous pouvez régler le pied de l'appareil de manière à modifier l'angle d'inclinaison de ce dernier (de -2,5° à +10°).

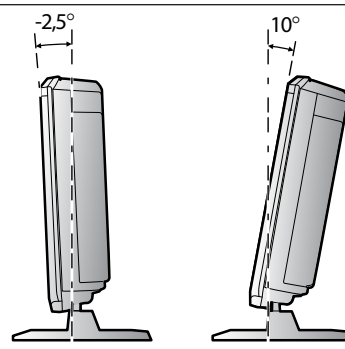

## ✓ Caractéristiques

### TV

- **DTV/TV/CATV**
  - Vous pouvez utiliser la télécommande pour sélectionner les chaînes diffusées en format numérique ou analogique classique. Les abonnés du câble peuvent également accéder aux chaînes de câblodiffusion.
- **Affichage d'Informations (uniquement DTV)**
  - Vous pouvez afficher le titre, le contenu et d'autres informations relatives à l'émission DTV sur l'écran du téléviseur.
- **Autoscan**
  - Cet appareil balaye automatiquement les chaînes et mémorise celles qui sont disponibles dans votre région, vous épargnant ainsi les difficiles procédures de configuration.
- **Verrouillage**
  - Cette fonction permet de bloquer l'accès des enfants à des émissions inappropriées.
- **Décodeur Sous-titres**
  - Le décodeur de sous-titres intégré affiche le texte des émissions sous-titrées.
- **Syntoniseur MTS/SAP**
  - L'audio peut être sélectionnée à l'aide de la télécommande.
- **Fonction de Mise Hors Tension Automatique**
  - Si aucun signal n'est reçu par la borne d'antenne et qu'aucune commande n'est exécutée pendant 15 minutes, l'appareil se met automatiquement hors tension.
- **Minuterie de Sommeil**
  - Cette fonction permet d'éteindre l'appareil automatiquement à l'heure spécifiée.
- **Choix de Langue pour l'Affichage sur Écran**
  - Sélectionnez la langue du menu sur écran : Anglais, Espagnol ou Français.
- **Fonction de Son Stéréo**
- **Syntonisation par Synthétiseur de Fréquences PLL**
  - Permet de sélectionner librement et facilement les chaînes, ainsi que de les syntoniser directement à l'aide des touches numériques de la télécommande.
- **Divers Réglages pour l'Image et le Son**
  - Permettent d'adapter la qualité de l'image aux conditions de votre pièce et de régler le son en fonction de vos préférences.
- **Entrée HDMI**
- **Entrée Vidéo à composantes**
- **Entrée PC**
- **Entrée S-Vidéo**
- **Entrée AV**
- **Sortie Audio numérique**
- **Prise Écouteurs**

### DVD

- **Son Dolby Digital**
  - Profitez d'un son Surround multicanal Dolby Digital en branchant l'appareil sur votre décodeur Dolby Digital.
- **Image Fixe / Lecture Rapide / Lecture Lente / Lecture Image par Image**
  - Cet appareil propose différents modes de lecture, et notamment la lecture d'images fixes, l'avance/retour rapide, l'avance/retour lent(e) et la lecture image par image.
- **Des Menus de DVD dans la Langue de Votre Choix**
  - Vous pouvez afficher les menus du DVD dans la langue de votre choix, si toutefois celle-ci est prise en charge par le DVD-vidéo.
- **Extinction Automatique**
  - Au bout de 20 minutes d'inutilisation, l'appareil s'éteint automatiquement.
- **Contrôle Parental**
  - Permet d'empêcher les enfants de regarder des DVD-vidéo inadaptés à leur âge.
- **Reprise de la Lecture**
  - Vous permet de reprendre la lecture à l'endroit précis où elle a été arrêtée.
- **Indication du Débit Binaire**
- **DRC (contrôle de la plage dynamique)**
  - Cette fonction vous permet de contrôler la plage de volume sonore.

#### Accès grâce à la touche [MODE]

*Pendant la lecture*

- **Des Sous-titres dans la Langue de Votre Choix**
  - Vous pouvez afficher les sous-titres dans la langue de votre choix, si toutefois cette langue est prise en charge par le DVD-vidéo.
- **Sélection d'un Angle de Caméra**
  - Vous pouvez sélectionner l'angle de caméra de votre choix, si toutefois le DVD contient des séquences tournées sous différents angles.
- **Zoom**
  - Vous permet d'agrandir la taille de l'image.
- **Réglage du Niveau de Noir**
- **Virtual Surround**
- **Recherche**
  - recherche de chapitre / recherche de titre / recherche de piste / recherche par durée écoulée
- **Signet**
  - Un signet permet à l'utilisateur d'accéder directement à la partie du disque qu'il aura préalablement indiquée.
- **Répétition**
  - chapitre / titre / piste / tout / A-B

#### Accès grâce à la touche [MODE]

*En mode Stop*

- **Lecture Programmée (CD audio)**
  - Vous pouvez programmer l'ordre de lecture des pistes en fonction de vos préférences.
- **Lecture Aléatoire (CD audio)**
  - Cet appareil peut lire les pistes de manière aléatoire.

#### Accès grâce à la touche [AUDIO]

*Pendant la lecture*

- **Choix de la Langue Audio et Fonction Son Stéréo**
  - Sélectionnez la langue et le format sonore de votre choix si votre disque comporte plusieurs options.

## ☑ Contenu

Précautions .....	2
Information sur les Marques Commerciales .....	3

## INTRODUCTION

Accessoires Fournis .....	4
Symboles Utilisés dans ce Manuel .....	4
Montage du Support du Téléviseur .....	4
Pied inclinable .....	4
Caractéristiques .....	5
Panneau de Commande .....	7
Bornes .....	7
Boutons de la Télécommande .....	8
Insérer les Piles .....	9

## PRÉPARATION

Connexion de l'Antenne .....	10
Connexion à un Décodeur de Diffusion par Câble / Satellite .....	10
Connexion d'un Appareil Externe .....	11
Branchez le Cordon d'Alimentation Secteur .....	14

## Fonctions TV

Installation Initiale .....	15
-----------------------------	----

## REGARDER LA TÉLÉVISION

Sélection de Chaîne .....	16
Réglage du Volume .....	16
Minuterie de Sommeil .....	16
Arrêt sur Image .....	17
Parcours des Modes d'Entrée .....	17
Changement du Mode Audio .....	17
Informations sur Écran .....	18
Mode d'Affichage sur Écran de Télévision .....	19

## CONFIGURATION OPTIONNELLE

Menu Principal .....	20
Autoscan .....	20
Liste Chaînes .....	21
Enregistrer Manuel .....	21
Vérification de l'Antenne .....	22
Sélection de la Langue .....	22
Réglage de l'Image .....	23
Réglage du Son .....	24
Sous-titres .....	25
Verrouillage .....	28
Réglages PC .....	32
Mode Economie d'Énergie .....	33
Région .....	33
Info Logiciel Actuel .....	34

## Fonctions DVD

### FONCTIONNEMENT DU LECTEUR DE DVD

Disques Lisibles .....	35
Disques Non Lisibles .....	35
Lecture .....	36
Menu Disque .....	36
Reprise de la Lecture .....	36
Mise en Pause et Lecture Image par Image .....	36
Avance Rapide / Retour Rapide .....	37
Avance Lente / Retour Lent .....	37
Zoom .....	37
Fonctions de Recherche .....	38
Répétition de la Lecture .....	39
Répétition A-B .....	40
Lecture Aléatoire .....	40
Lecture Programmée .....	40
Affichage des Menus à l'Écran .....	41
Réglages Spéciaux .....	41

### RÉGLAGE DU DVD

Réglage de la Langue du DVD .....	44
Réglage de la Langue Audio du DVD .....	45
Contrôle Parental .....	46
Autres .....	47
Rétablir les Réglages par Défaut .....	48
Liste des Codes de Langue .....	48

### DÉPANNAGE

Foire aux Questions (FAQ) .....	49
Guide de Dépannage .....	50

### INFORMATION

Glossaire .....	52
Entretien .....	52
Désignation des Chaînes de Câblodiffusion .....	53
Spécifications Générales .....	53
Spécifications Électriques .....	53
Autres Spécifications .....	53

Garantie Limitée .....	54
------------------------	----

© 2009 Funai Electric Co., Ltd.

Tous droits réservés. Aucune partie du présent manuel ne peut être reproduite, copiée, transmise, diffusée, transcrite, téléchargée ou stockée sur un support de stockage quelconque, sous aucune forme ou dans n'importe quel but sans consentement écrit exprès préalable de Funai. En outre, toute diffusion commerciale non autorisée du présent manuel ou de l'une de ses révisions est strictement interdite.

Les informations contenues dans ce document sont susceptibles d'être modifiées sans préavis. Funai se réserve le droit de modifier son contenu sans obligation d'en informer une personne ou une organisation.

**FUNAI** et le dessin  forment une marque commerciale déposée de Funai Electric Co., Ltd et ne peuvent être utilisés en aucune façon sans consentement écrit exprès de Funai. Toutes les autres marques mentionnées ici sont la propriété exclusive de leurs détenteurs respectifs. Aucune information contenue dans le présent ne doit être interprétée comme un octroi, implicite ou autre, d'une licence ou d'un droit quelconque à utiliser l'une de marques commerciales présentées ci-dessus. L'usage abusif de toute marque commerciale ou de tout autre contenu du présent manuel est strictement interdit. Funai fera appliquer avec détermination ses droits de propriété intellectuelle dans toute l'étendue des lois.



## ✓ Panneau de Commande

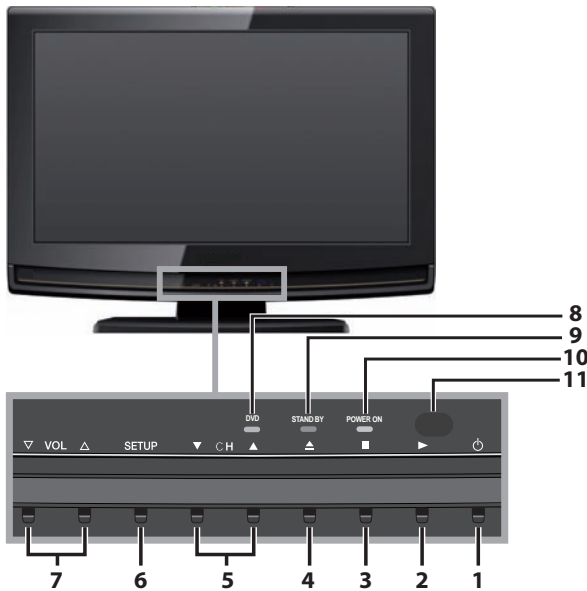

## ✓ Bornes

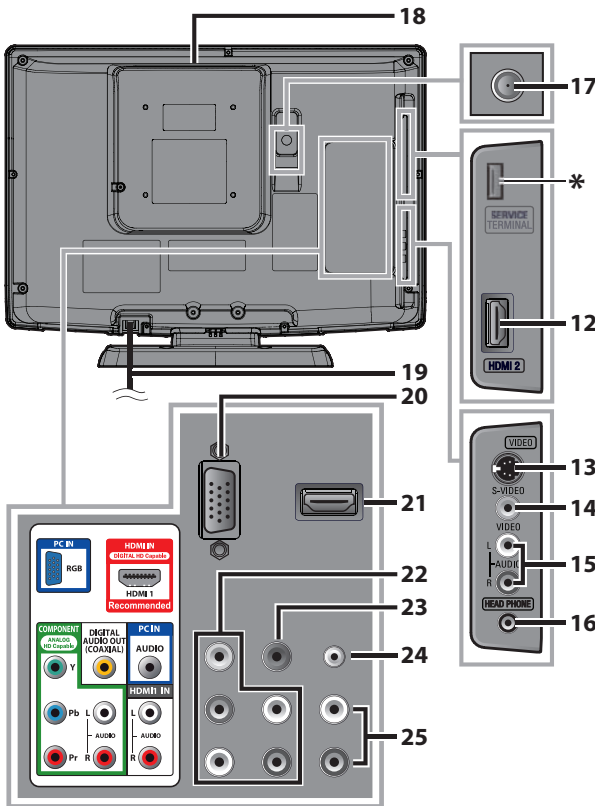

### Remarque :

#### \* prise de maintenance (usage du service seulement)

- N'utilisez ce port que si une mise à jour du logiciel est nécessaire.
- L'utilisateur ne doit raccorder aucun périphérique au prise de maintenance (appareil photo numérique, clavier, souris, etc.) : ces derniers ne fonctionneront plus.
- Dans la plupart des cas, la mise à jour du logiciel est faite par un technicien agréé. Toutefois, dans certains cas, l'utilisateur peut être invité à effectuer la mise à jour du logiciel lui-même.

1. **⏻** (marche) (p. 15)  
Appuyez pour allumer ou éteindre l'appareil.
2. **▶** (lecture) (p. 36)  
Permet de commencer la lecture du disque.
3. **■** (stop) (p. 36)  
Permet d'arrêter la lecture du disque.
4. **▲** (éjecter) (p. 36)  
Permet d'éjecter le disque.
5. **CH ▲/▼** (p. 16 / p. 17)  
Appuyez pour sélectionner les chaînes ou pour vous déplacer vers le haut (▲) / bas (▼) dans les options du menu principal.
6. **SETUP** (p. 15 / p. 44)  
Appuyez pour afficher le menu principal.
7. **VOL ▲/▼** (p. 16)  
Appuyez pour régler le volume ou vous déplacer à droite (▲) / gauche (▼) en utilisant les options du menu principal.
8. **Indicateur de DVD**  
S'allume en orange lorsque le disque est inséré.
9. **Indicateur STAND BY**  
S'allume en rouge lorsque l'appareil est éteint.
10. **Indicateur POWER ON**  
S'allume en vert lorsque l'appareil est sous tension.
11. **Fenêtre de capteur infrarouge**  
Capte les signaux de commande infrarouges émis par la télécommande.

### [Panneau Latéral]

12. **Prise d'Entrée HDMI 2** (p. 10 / p. 11)  
Raccordement d'un périphérique HDMI à l'aide d'un câble HDMI.
13. **Prise d'Entrée S-Vidéo** (p. 12)  
Raccordement d'un périphérique externe à l'aide d'un câble S-Vidéo.
14. **Prise d'Entrée Vidéo** (p. 13)  
Raccordement d'un périphérique externe à l'aide d'un câble vidéo RCA.
15. **Prise d'Entrée Audio** (p. 12 / p. 13)  
Raccordement d'un périphérique externe à l'aide d'un câble audio RCA.
16. **Prise Écouteurs**  
Permet de raccorder un casque pour pouvoir écouter vos émissions sans gêner votre entourage.

### [Panneau Arrière]

17. **Prise d'Antenne** (p. 10)  
Connexion de câble coaxial RF pour antenne ou décodeur de diffusion par signal TV par câble.
18. **Fente de chargement du disque** (p. 36)  
Insérez le disque en veillant à ce que l'étiquette soit orientée vers vous.
19. **Cordon d'alimentation** (p. 14)  
Branchez-le sur une prise de courant standard pour alimenter cet appareil.
20. **Prise d'Entrée PC** (p. 14)  
Permet de raccorder un câble VGA pour PC.
21. **Prise d'Entrée HDMI 1** (p. 10 / p. 11)  
Connexion HDMI pour appareil HDMI ou DVI.
22. **Prise d'Entrée Vidéo à composantes et Audio** (p. 10 / p. 12)  
Raccordement d'un périphérique externe à l'aide d'un câble vidéo composant RCA et d'un câble audio RCA.
23. **Prise de Sortie Audio numérique** (p. 13)  
Connexion par câble coaxial numérique pour un décodeur ou un récepteur audio.
24. **Prise d'Entrée Audio pour PC** (p. 14)  
Permet de raccorder un câble audio stéréo à mini-jack pour PC.
25. **Prise d'Entrée Audio pour HDMI 1** (p. 11)  
Raccordement d'un périphérique DVI à l'aide d'un câble audio RCA.  
(pour prise d'entrée HDMI 1 uniquement)



## ☑ Boutons de la Télécommande

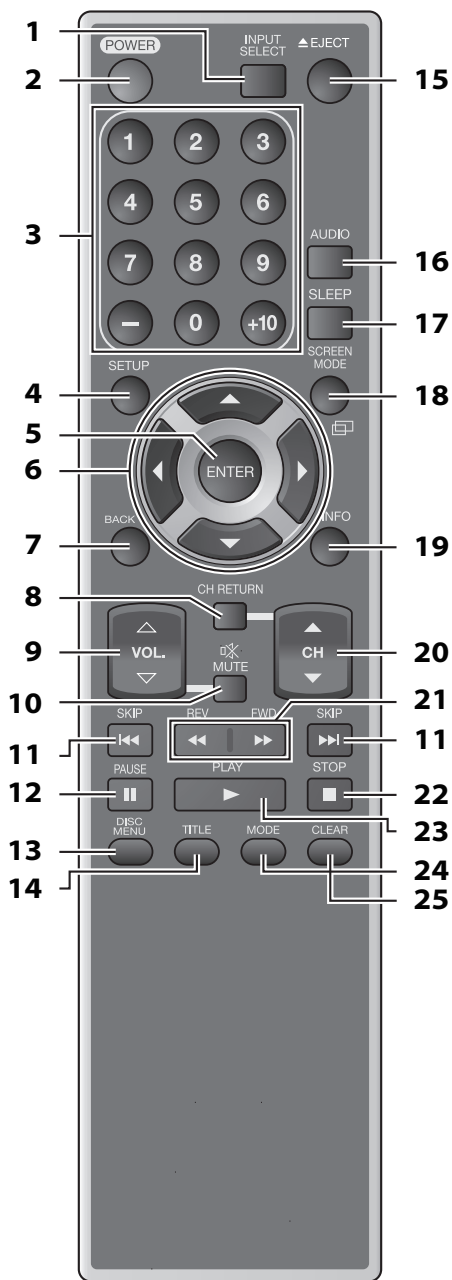

1. **INPUT SELECT** (p. 17)  
Permet d'accéder à des périphériques extérieurs connectés au téléviseur (un enregistreur BD/DVD, par exemple).
2. **POWER** (p. 15)  
Permet d'allumer et d'éteindre l'appareil.
3. **Touches numériques** (p. 16)
  - Appuyez pour sélectionner les chaînes.
  - Permet de sélectionner directement un chapitre, un titre (DVD) ou une piste (CD).
- **(trait d'union)**
  - Appuyez pour passer de la canal principale à la sous-canal.
- Bouton +10**
  - Permet de sélectionner les chapitres dont le numéro est supérieur ou égal à 10.
4. **SETUP** (p. 15 / p. 44)  
Appuyez pour afficher le menu principal.
5. **ENTER** (p. 15)  
Appuyez pour valider la commande de configuration lorsque le menu principal s'affiche.
6. **◀ / ▶ / ▲ / ▼** (curseur) (p. 15)  
Appuyez pour vous déplacer vers la gauche, la droite, le haut ou le bas dans les options.
7. **BACK** (p. 18)  
Appuyez pour revenir au menu précédent.
8. **CH RETURN** (p. 16)  
Appuyez pour retourner au visionnement de la chaîne précédente.
9. **VOL. ▲ / ▼** (p. 16)  
Appuyez pour régler le volume.
10. **MUTE** (p. 16)  
Appuyez pour activer ou désactiver le son.
11. **SKIP ◀◀ / ▶▶** (p. 38)  
Permet d'ignorer le chapitre, le titre (DVD) ou la piste (CD) précédente ou suivante.
12. **PAUSE** (p. 17)
  - Mode TV**
    - Appuyez pour fait une pause d'image sur l'écran.
  - Mode DVD**
    - Permet de mettre la lecture du disque en pause.
13. **DISC MENU** (p. 36)  
Permet d'accéder au menu principal d'un disque.
14. **TITLE** (p. 36)  
Permet d'afficher le menu d'un titre (DVD).
15. **▲ EJECT** (p. 36)  
Permet d'éjecter le disque.

### Utilisation d'une télécommande universelle pour commander cet appareil.

- Assurez-vous que le code composant de votre télécommande universelle correspond bien à celui de notre marque.
- Consultez le manuel accompagnant votre télécommande pour toute information complémentaire.
- Nous ne garantissons pas une interopérabilité à 100 % avec toutes les télécommandes universelles.

**16. AUDIO** (p. 5 / p. 17 / p. 42)**Mode Numérique (DTV)**

- Appuyez pour sélectionner la langue audio.

**Mode Analogique (TV)**

- Appuyez pour sélectionner le mode audio.

**Mode DVD**

- Permet de sélectionner la langue audio (DVD) ou le mode sonore (CD).

**17. SLEEP** (p. 16)

Appuyez pour activer la minuterie de sommeil.

**18. SCREEN MODE**  (p. 19)

Appuyez pour sélectionner les rapports de format disponibles pour l'écran du téléviseur.

**19. INFO** (p. 18 / p. 41)**• Mode Numérique (DTV)**

Appuyez pour afficher les informations de chaîne, le type de signal et le réglage de télévision.

**• Mode Analogique (TV)**

Appuyez pour afficher le numéro de chaîne, le type de signal et le réglage de télévision.

**• Mode d'Entrée Externe**

Appuyez pour afficher le mode d'entrée externe, le type de signal et le réglage de télévision.

**• Mode DVD**

Permet d'afficher l'état actuel.

**20. CH ▲/▼** (p. 16 / p. 17)

Appuyez pour sélectionner les chaînes et le mode d'entrée externe.

**21. REV ◀◀ / FWD ▶▶** (p. 37)

Permet une avance lente ou un retour lent en mode pause (DVD) et permet de parcourir un disque en avant ou en arrière.

**22. STOP ■** (p. 36)

Permet d'arrêter la lecture d'un disque.

**23. PLAY ▶** (p. 36)

Permet de commencer la lecture du disque.

**24. MODE** (p. 5)

- Permet de déterminer l'ordre de lecture des pistes ou de lire des pistes de manière aléatoire (CD).
- Permet de régler le niveau de noir (DVD) et d'activer ou de désactiver le son Virtual Surround.
- Permet de changer l'angle de la caméra et de voir la séquence en cours de lecture sous un angle différent (DVD).
- Permet de rechercher un chapitre, un titre (DVD), une piste (CD) ou time.
- Permet de créer un signet.
- Permet de répéter la lecture d'un chapitre, d'un titre (DVD), d'une piste, d'un disque (CD) ou d'une section du disque comprise entre les points A et B préalablement définis.
- Permet d'agrandir une partie de l'image (2x et 4x : DVD).
- Permet de sélectionner les sous-titres sur un disque (DVD).

**25. CLEAR** (p. 39)

- Permet d'effacer les numéros mal saisis.
- Permet d'annuler le point A d'une répétition A-B.
- Permet d'effacer un numéro de piste en cas d'erreur lors de la création d'un programme (CD).

** Insérer les Piles**

Insérez les piles (AA x 2) en faisant correspondre leurs pôles avec ceux indiqués dans le logement à piles de la télécommande.

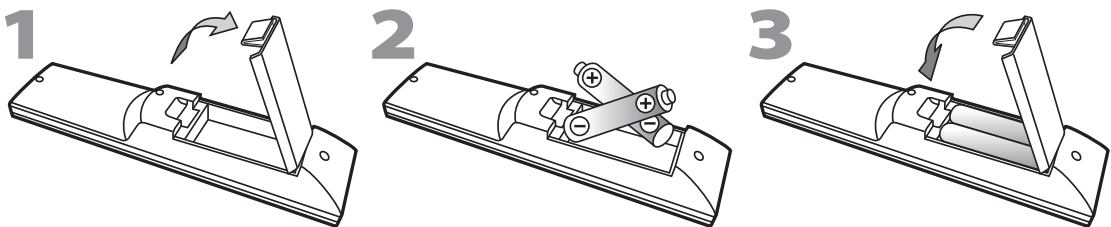
**Précautions Concernant les Piles :**

- Vous devez insérer les piles en plaçant les pôles dans le bon sens, tel qu'indiqué dans le logement à piles. L'inversion des pôles des piles peut causer des dommages à l'appareil.
- N'utilisez pas simultanément des piles de types différents (ex., alcalines et carbone/zinc ou piles rechargeables de type Ni-Cd, Ni-Mh, etc.) ou des piles usagées avec des piles neuves.
- Si vous prévoyez de laisser l'appareil inutilisé pour une période prolongée, retirez les piles pour éviter les risques de dommages ou de blessure causés par une fuite d'électrolyte.
- N'essayez pas de recharger les piles ; elles risqueraient de surchauffer et d'éclater.

## Les câbles pour cette connexion ne sont pas fournis :

Procurez-vous les câbles nécessaires chez votre détaillant local.

Le câble High Speed HDMI (connu également comme câble HDMI catégorie 2) est recommandé pour une meilleure compatibilité.

### Avant toute connexion...

**Avant de brancher le cordon d'alimentation, assurez-vous que l'antenne ou l'autre appareil est bien connecté.**

## ✓ Connexion de l'Antenne

Connectez le câble coaxial RF de la sortie murale à la prise d'entrée d'antenne de l'appareil.

ex.)

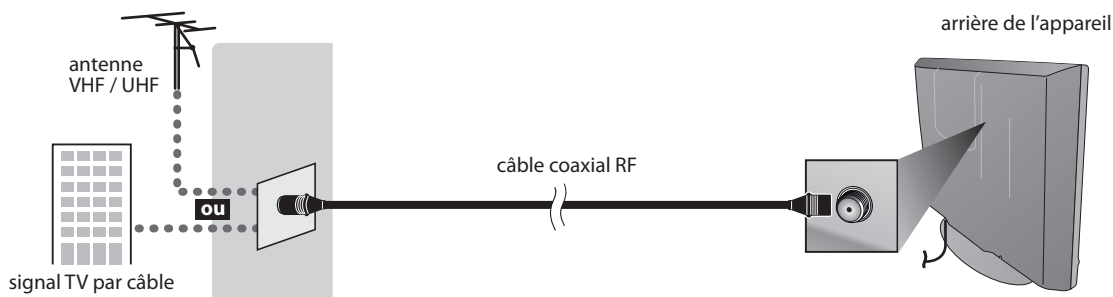

\* Une fois les connexions terminées, allumez l'appareil et exécutez l'installation initiale. Le balayage des chaînes est nécessaire pour que l'appareil mémorise toutes les chaînes disponibles dans votre région. Reportez-vous à "Installation Initiale", page 15.

### Remarque :

- Visitez le site [www.antennaweb.org](http://www.antennaweb.org) pour toute question concernant l'antenne de télévision numérique (DTV).
- Suivant le type d'antenne, vous aurez peut-être besoin de types différents de combineurs (mélangeurs) ou séparateurs (diviseurs). Contactez votre magasin local de produits électroniques pour vous procurer ces articles.
- Par mesure de sécurité et pour éviter d'endommager l'appareil, déconnectez le câble coaxial RF de la prise d'entrée d'antenne avant de déplacer l'appareil.
- Si vous utilisez une antenne pour capter la télévision analogique, cette antenne devrait également fonctionner pour capter la télévision numérique (DTV). Les antennes installées à l'extérieur ou au grenier sont plus efficaces que les antennes posées sur le téléviseur.
- Pour commuter facilement la source entre l'antenne et le câble, installez un sélecteur d'antenne.
- Pour connecter le téléviseur directement au réseau de câblodiffusion (CATV), contactez le câblodistributeur.

## ✓ Connexion à un Décodeur de Diffusion par Câble / Satellite

Utilisez un câble HDMI ou vidéo à composantes RCA pour relier la prise d'Entrée HDMI ou Vidéo à composantes de l'appareil à la prise de sortie correspondante sur le décodeur de diffusion par câble/satellite.

Si vous branchez un périphérique sur la prise d'Entrée Vidéo composant de l'appareil, branchez des câbles audio RCA sur les prises Audio G/D situées à côté du connecteur Vidéo composant..

ex.)

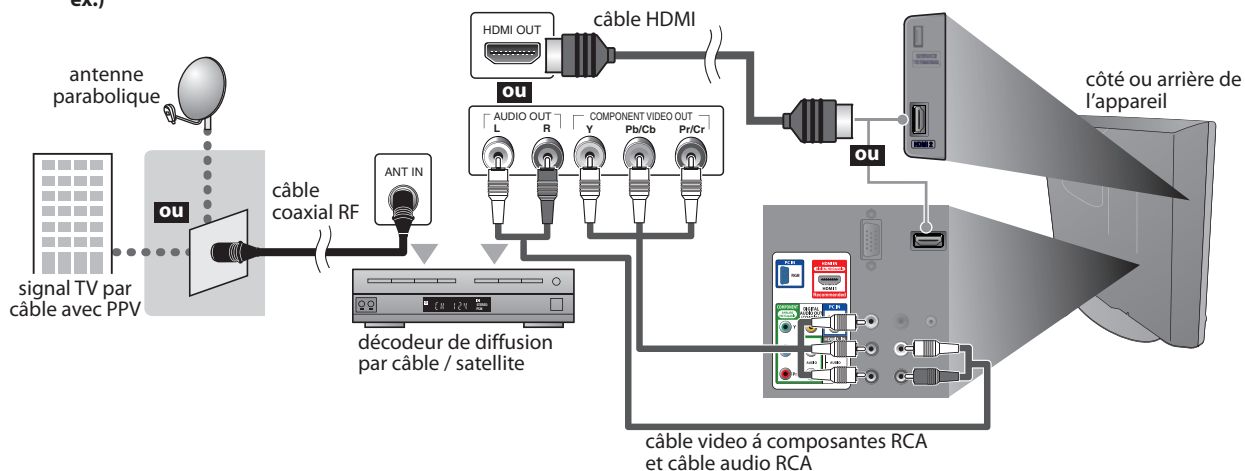

\* Vous pouvez également connecter cet appareil à une prise de sortie autre que HDMI ou vidéo par composantes si le décodeur de diffusion par câble/satellite possède des prises de sortie différentes.

\* Les câbles requis et les méthodes de connexion au décodeur, ainsi que le canal de réception des signaux MAQ en clair varient suivant le fournisseur de diffusion par câble/satellite. Pour de plus amples informations, contactez votre fournisseur de service de télévision par câble ou par satellite.

**Les câbles pour cette connexion ne sont pas fournis :**

Procurez-vous les câbles nécessaires chez votre détaillant local.  
Le câble High Speed HDMI (connu également comme câble HDMI catégorie 2) est recommandé pour une meilleure compatibilité.

**✓ Connexion d'un Appareil Externe**

**[Connexion HDMI]**

La connexion HDMI permet d'obtenir une image de meilleure qualité.  
La connexion HDMI (interface multimédia haute-définition) permet le transfert de signaux vidéo haute-définition et de signaux numériques audio multicanal à l'aide d'un seul câble.

ex.)

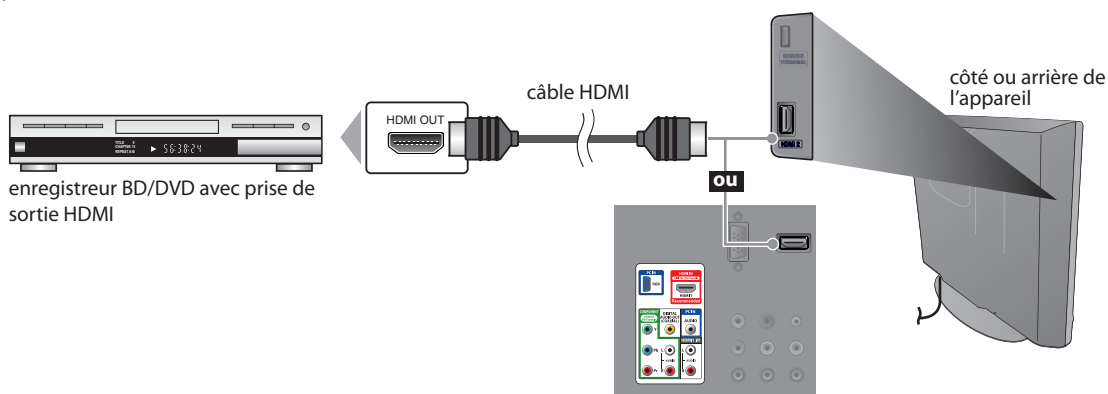

**Remarque :**

- Ce appareil prend en charge les signaux vidéo 480i / 480p / 720p / 1080i, et les signaux audio 32kHz / 44,1kHz / 48kHz.
- Ce appareil ne prend en charge que le signal audio à 2 chaînes (LPCM).
- Vous devez sélectionner "PCM" pour l'audio numérique de l'appareil connecté ou vérifier le réglage audio HDMI. Le signal audio risque de ne pas être restitué si vous sélectionnez "Bitstream", etc.
- Ce appareil ne prend en charge que les signaux conformes EIA861.

**[Connexion HDMI-DVI]**

Utilisez un câble de conversion HDMI-DVI pour raccorder l'appareil aux appareils vidéo externes équipés d'une prise de sortie DVI.

ex.)

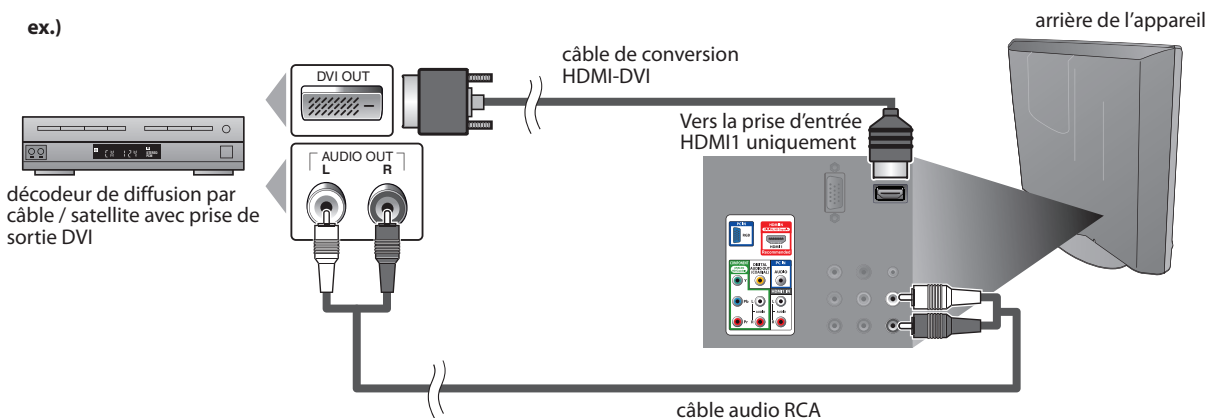

**Remarque :**

- Ce appareil prend en charge les signaux vidéo 480i / 480p / 720p / 1080i.
- La connexion HDMI-DVI nécessite également des branchements audio RCA séparés.
- Les signaux audio sont convertis d'analogique en numérique pour cette connexion.
- Le DVI n'affiche pas d'image 480i non conforme à la norme EIA/CEA-861/861B.

## Les câbles pour cette connexion ne sont pas fournis :

Procurez-vous les câbles nécessaires chez votre détaillant local.

### [Connexion Vidéo à composantes]

La connexion vidéo à composantes RCA offre une meilleure qualité d'image pour les appareils vidéo raccordés à l'appareil.

Si vous branchez un périphérique sur la prise d'Entrée Vidéo composant de l'appareil, branchez des câbles audio RCA sur les prises Audio G/D situées à côté du connecteur Vidéo composant.

ex.)

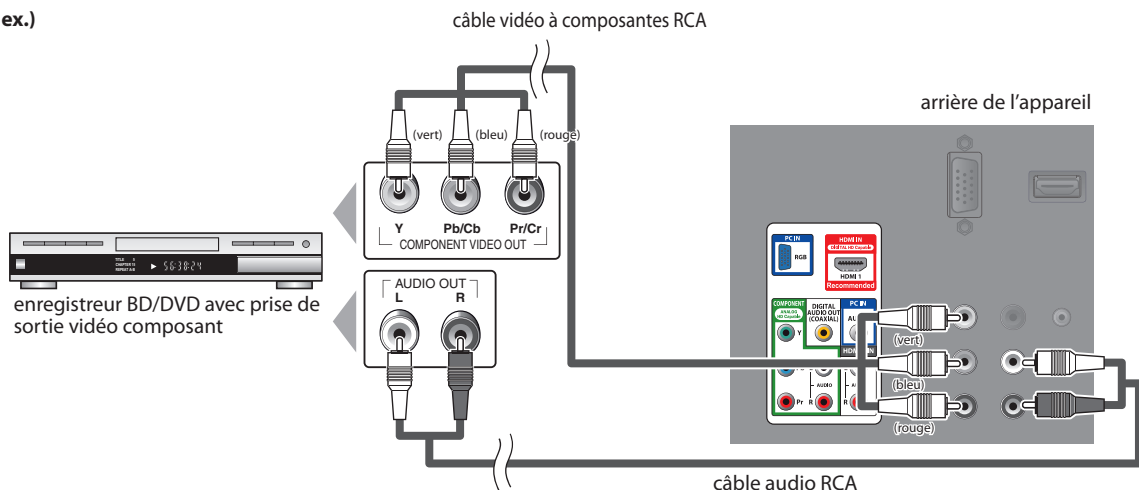

### Remarque :

- Cet appareil prend en charge les signaux vidéo 480i / 480p / 720p / 1080i.

### [Connexion S-Vidéo]

La connexion S-Vidéo offre une bonne qualité d'image pour les appareils vidéo raccordés à l'appareil.

Si vous branchez un périphérique sur la prise d'Entrée S-Vidéo de l'appareil, branchez des câbles audio RCA sur les prises Audio G/D situées sous le connecteur Vidéo.

ex.)

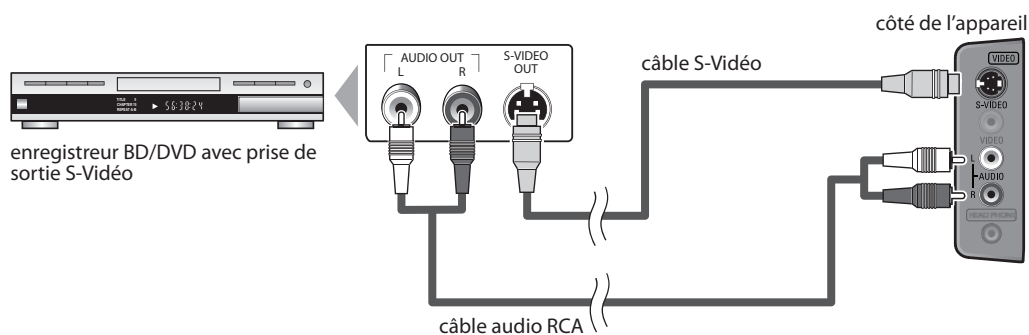

### Remarque :

- Si vous connectez à la fois la prise d'Entree S-Vidéo et la prise d'Entree Vidéo, la connexion S-Vidéo aura la priorité.

**Les câbles pour cette connexion ne sont pas fournis :**

Procurez-vous les câbles nécessaires chez votre détaillant local.

**[Connexion Vidéo]**

La connexion vidéo RCA offre une qualité d'image standard pour les appareils vidéo raccordés à l'appareil. Si vous branchez un périphérique sur la prise d'Entrée Vidéo de l'appareil, branchez des câbles audio RCA sur les prises Audio G/D situées sous le connecteur Vidéo. Si la prise audio de l'appareil vidéo est monaurale, connectez le câble audio RCA à la prise d'entrée audio L (gauche).

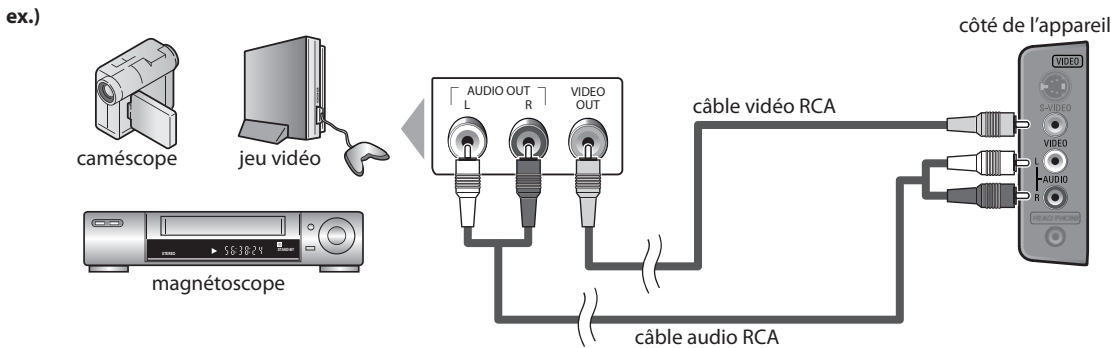

**Remarque :**

• Si vous connectez à la fois la prise d'Entrée S-Vidéo et la prise d'Entrée Vidéo, la connexion S-Vidéo aura la priorité.

**[Connexion de Sortie Audio]**

**\* Numérique** (pour le contenu diffusé en numérique uniquement)

Si vous connectez l'appareil à un appareil audio numérique externe, vous pourrez profiter d'un rendu audio multicanal similaire au son diffusé en mode numérique 5.1 canaux.

Utilisez un câble coaxial audio numérique pour raccorder l'appareil aux appareils audio numériques externes.

**\* Analogique** (diffusion analogique et numérique)

En connectant cet appareil à un appareil audio analogique externe, vous pourrez profiter d'un son stéréo (2 canaux). Utilisez un câble audio RCA pour connecter l'appareil à des appareils audio analogiques externes.

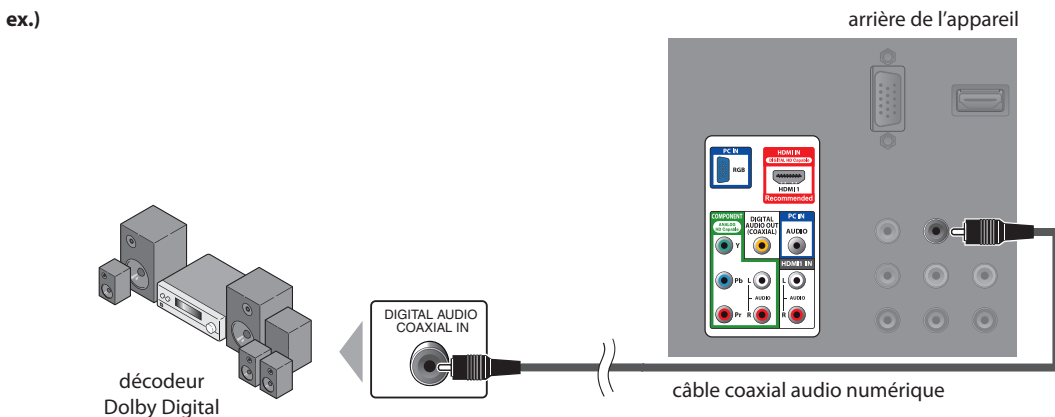

## Les câbles pour cette connexion ne sont pas fournis :

Procurez-vous les câbles nécessaires chez votre détaillant local.

### [Connexion PC]

Cet appareil est équipé d'une prise d'entrée PC. En raccordant cet appareil à votre PC, vous pouvez l'utiliser comme moniteur pour PC. Pour ce faire, utilisez un câble VGA et un câble audio stéréo à mini-jack.

ex.)

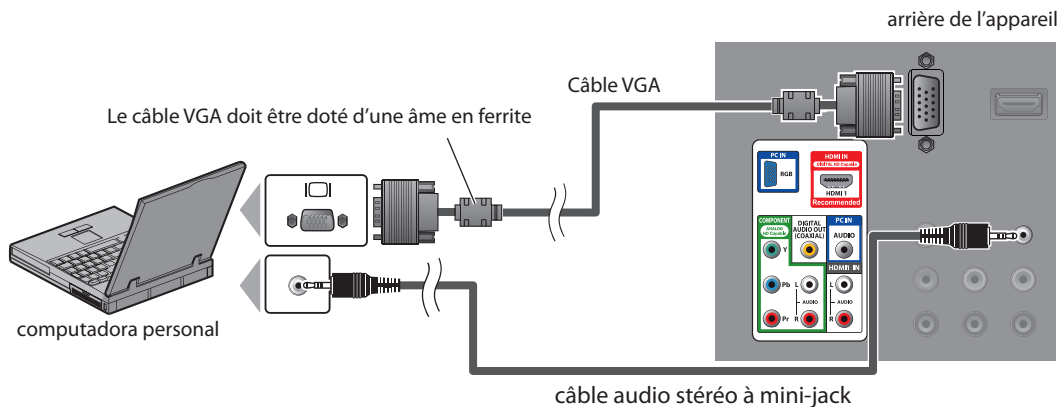

Les signaux suivants peuvent être affichés :

Format	Résolution	Fréquence du balayage vertical
VGA	640 x 480	60Hz
SVGA	800 x 600	60Hz
XGA	1 024 x 768	60Hz

Format	Résolution	Fréquence du balayage vertical
WXGA	1 280 x 768	60Hz
	1 360 x 768	60Hz

Les autres formats ou les signaux non-standard ne sont pas affichés correctement.

#### Remarque :

- Veuillez acheter un câble VGA avec un noyau en ferrite.
- Les opérations suivantes peuvent réduire le bruit.
  - Placez un tore magnétique sur le cordon d'alimentation de votre PC.
  - Débranchez le cordon d'alimentation de votre PC et utilisez la batterie intégrée.

### ✓ Branchez le Cordon d'Alimentation Secteur

Ne branchez le cordon d'alimentation sur une prise murale qu'après avoir effectué tous les branchements nécessaires.

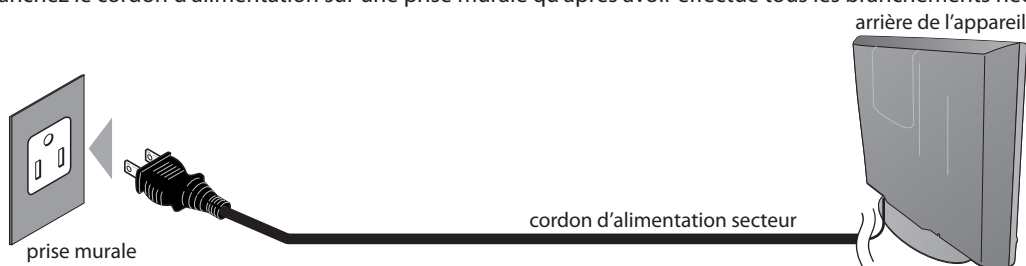

#### Mise en garde:

- Ne branchez pas le cordon d'alimentation secteur sur une prise murale alimentée par une tension supérieure à celle préconisée pour cet appareil (120 V c.a.).  
En ne respectant pas cette mise en garde, vous risquez de provoquer un incendie ou de vous électrocuter.

#### Remarque:

- À chaque fois que vous branchez le cordon d'alimentation, aucune opération ne peut être réalisée pendant quelques secondes. Il ne s'agit pas d'un dysfonctionnement.



Ces opérations sont accessibles par la télécommande. Certaines peuvent aussi être accessibles par les commandes de l'appareil principal lui-même.

## Fonctions TV

### ✓ Installation Initiale

Cette section vous guide à travers les étapes de la configuration initiale de l'appareil, qui comprennent la sélection de la langue pour le menu sur écran, et la autoscan, c'est-à-dire du balayage automatique et de la mémorisation des chaînes captées.

#### Préliminaires :

Assurez-vous que l'appareil est relié à une antenne ou au câble.

- Une fois les connexions nécessaires effectuées, appuyez sur **[POWER]** pour allumer l'appareil.



- Cette opération peut prendre un certain temps.

- Utilisez **[Curseur ▲/▼]** pour sélectionner la langue du menu sur écran parmi les choix qui s'affichent du côté droit de l'écran du téléviseur. (English / Español / Français)



- Le menu "Configuration Initiale", à l'étape 3, s'affichera dans la langue sélectionnée après la pression sur **[ENTER]**.

- Utilisez **[Curseur ▲/▼]** pour sélectionner "Antenne" pour les chaînes de télévision ou "Câble" pour les chaînes de câblodiffusion, puis appuyez sur **[ENTER]**.

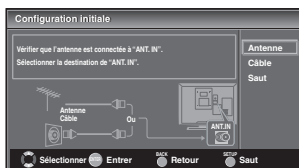

- La "Autoscan" commence.

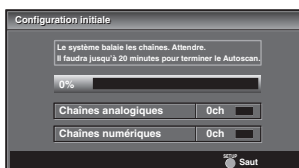

- Sélectionnez le paramètre région de votre choix à l'aide du **[Curseur ◀/▶]**, puis appuyez sur **[ENTER]**.

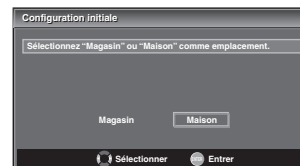
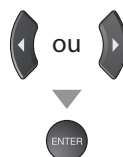

- Si vous sélectionnez "Magasin", l'appareil est configuré avec des paramètres d'affichage prédéfinis et sa consommation peut parfois dépasser les valeurs limites prévues par la norme ENERGY STAR®.
- Si vous sélectionnez "Maison", le rendement énergétique de l'appareil est optimisé pour une utilisation à domicile et vous pouvez régler la qualité de l'image et du son en fonction de vos préférences.
- Une fois les réglages initiaux effectués, la chaîne mémorisée dotée du plus petit numéro ainsi qu'un message vous demandant de confirmer le réglage du lieu d'utilisation s'affichent sur l'écran du téléviseur.

#### Remarque :

- Pour connecter le téléviseur directement au réseau de câblodiffusion (CATV), contactez le câblodistributeur.
- Si vous appuyez sur **[POWER]** ou **[SETUP]** pendant la autoscan, le paramètre sera annulé.
- La fonction de la autoscan ne peut être exécutée qu'une seule fois, pour "Antenne" ou "Câble". Lorsque vous changez le branchement (Antenne / Câble), effectuez de nouveau la autoscan. Reportez-vous à la page 20.
- Si aucun signal n'est reçu par la borne d'antenne et qu'aucune commande n'est exécutée pendant plusieurs secondes après la mise sous tension de l'appareil, "Conseils Utiles" apparaît. Suivez les instructions qui apparaissent sur l'écran du téléviseur.

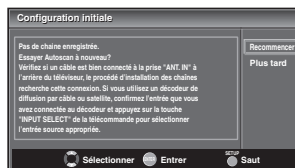

- Vous devez sélectionner "Maison" à l'étape 4. Dans le cas contraire, les modifications que vous aurez apportées aux réglages ne seront pas mémorisées lorsque vous éteindrez l'appareil.

#### Une fois la configuration initiale effectuée...

- Si vous souhaitez effectuer une nouvelle recherche automatique des chaînes, consultez la section "Autoscan" en page 20.
- Vous pouvez ajouter les chaînes désirées non mémorisées par la "Autoscan". Reportez-vous à "Enregistrer Manuel", page 21.
- Si vous souhaitez modifier la langue, consultez la section "Sélection de la Langue" en page 22.
- Si vous souhaitez modifier l'Emplacement géographique, consultez la section "Région" en page 33.

## ✓ Sélection de Chaîne

Sélectionnez les chaînes en utilisant sur [CH ▲ / ▼] ou sur [les touches numériques].

- Pour sélectionner les chaînes mémorisées, utilisez [CH ▲ / ▼] ou [les touches numériques].
- Pour sélectionner les chaînes non mémorisées, utilisez [les touches numériques].

### Pour utiliser [les touches numériques]

TV

- Pour sélectionner la chaîne analogique 11



DTV

- Lorsque vous sélectionnez le canal numérique 11-1 N'oubliez pas d'appuyer sur la touche [-] avant d'appuyer sur le numéro du sous-canal.



- Appuyez sur [CH RETURN] pour revenir à la chaîne que vous regardiez.

### À propos de la télédiffusion numérique :

Avec sa diffusion à haute définition, la diffusion numérique surpasse de loin la diffusion analogique, à la fois en termes de qualité d'image et de qualité sonore.

Les programmes de télévision numérique ne sont pas tous diffusés en haute définition (HD). Pour savoir si le programme visionné est en HD, consultez un guide des programmes, contactez le fournisseur câble / satellite du programme ou les stations locales de télévision.

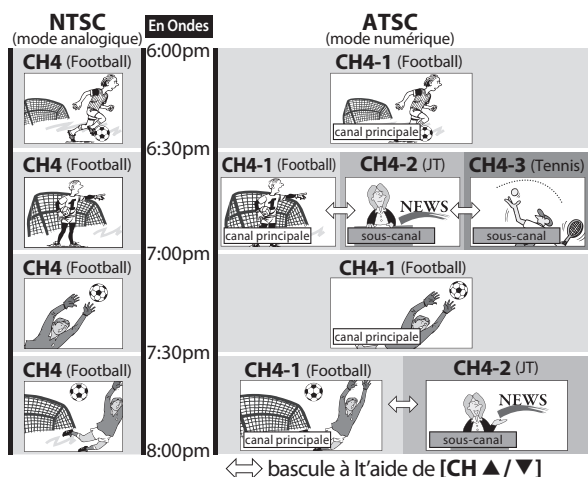

### Qu'est-ce qu'un sous-canal ?

Grâce à une technologie de compression élevée, la diffusion numérique offre un service qui permet d'envoyer des signaux multiples simultanément.

Il s'ensuit que vous pouvez sélectionner plus d'une émission par chaîne principale, puisque la technologie de diffusion numérique permet au téléviseur de faire la distinction entre plusieurs chaînes diffusées par un seul réseau.

#### Remarque :

- "Pas de Signal" apparaît sur l'écran du téléviseur une fois la diffusion de la sous-canal terminée.
- Le message "Prog. audio seulement" apparaît sur l'écran du téléviseur lorsque vous recevez uniquement un signal audio.

## ✓ Réglage du Volume

Cette section explique comment régler le volume. La fonction de coupure, qui permet d'activer et de désactiver le son, y est aussi expliquée.

Utilisez [VOL. ▲ / ▼] pour régler le volume audio.



La barre de volume s'affiche au bas de l'écran du téléviseur pendant le réglage du volume.

- La barre de volume disparaît automatiquement après quelques secondes.

Appuyez sur [MUTE] pour activer ou désactiver le son.



"Sourdine" s'affiche sur l'écran du téléviseur pendant quelques secondes.

Appuyez de nouveau sur [MUTE] ou utilisez [VOL. ▲ / ▼] pour rétablir le niveau de volume initial.

## ✓ Minuterie de Sommeil

La minuterie de sommeil peut être réglée pour éteindre automatiquement l'appareil après l'écoulement d'une période de temps donnée.

- 1 Appuyez sur [SLEEP] pour régler la minuterie de sommeil.

SLEEP



L'affichage de la minuterie de sommeil apparaît sur l'écran du appareil.

- 2 Appuyez plusieurs fois sur [SLEEP] pour modifier le temps qui doit s'écouler avant que le téléviseur ne s'éteigne.

SLEEP



Vous pouvez régler votre appareil pour qu'il s'éteigne après une durée donnée (de 30 à 120 minutes).

- Chaque pression sur [SLEEP] fait augmenter le temps de 30 minutes.
- Une fois la minuterie de sommeil réglée, il est possible de l'afficher pour vérification en appuyant sur [SLEEP].

### Pour annuler la minuterie de sommeil

Appuyez plusieurs fois sur [SLEEP] jusqu'à ce que "Sommeil Hf" s'affiche sur l'écran du téléviseur.

#### Remarque :

- L'affichage du paramètre de minuterie de sommeil disparaît automatiquement après quelques secondes.
- Si vous débranchez l'appareil de la prise de courant ou si une panne de courant survient, le paramètre de la minuterie de sommeil sera annulé.

## ✓ Arrêt sur Image

Vous pouvez figer l'image qui s'affiche à l'écran du téléviseur.

Appuyez sur **[PAUSE II]** pour figer l'image qui s'affiche à l'écran du téléviseur.



- La sortie audio n'est pas mise en pause.
- Si aucun signal n'est détecté ou aucun signal protégé n'est reçu pendant le mode arrêt sur image, l'image reste en pause et la sortie audio est mise en sourdine.
- La fonction d'arrêt sur image sera désactivée au bout de 5 minutes.

Pour annuler le mode arrêt sur image, appuyez sur n'importe quel bouton sauf **[POWER]**.

## ✓ Parcours des Modes d'Entrée

Vous pouvez facilement commuter la télécommande sur DTV(ATSC) et TV(NTSC) ou accéder à un appareil externe connecté à l'appareil.

Appuyez plusieurs fois sur **[INPUT SELECT]** ou **[CH ▲]** pour parcourir les modes d'entrée.

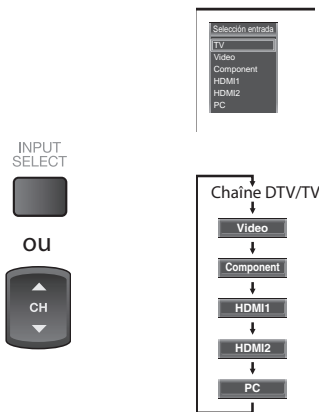

- Appuyer sur **[CH▼]** inverse le sens du cycle des modes d'entrée.

## ✓ Changement du Mode Audio

Cette section explique comment permuter l'audio en mode analogique et comment changer la langue audio en mode numérique.

TV

Appuyez sur **[AUDIO]** pour afficher le mode audio actuellement sélectionnée. Pendant la réception d'une diffusion des MTS, appuyez plusieurs fois pour parcourir les canaux audio disponibles.



Quand tous les modes sont disponibles



Quand les modes audio stéréo et monaural sont disponibles



Quand les modes audio SAP et monaural sont disponibles



Quand seul le mode audio monaural est disponible

**MONO**

(commutation impossible)

**STÉRÉO**

: Émet l'audio stéréo

**SAP**

: Émet le deuxième programme audio

**MONO**

: Émet l'audio mono

DTV

- 1 Appuyez sur **[AUDIO]** pour afficher la langue actuellement sélectionnée et le nombre de langues disponibles.



- 2 Appuyez plusieurs fois sur **[AUDIO]** pour parcourir les langues audio disponibles.



- Les langues disponibles varient d'une diffusion à l'autre. "Autre" s'affiche lorsque la langue audio n'est pas disponible ou lorsque les langues disponibles sont autres que l'anglais, l'espagnol ou le français.

### Remarque :

- **[AUDIO]** ne commande pas les appareils audio externes.
- L'affichage des informations disparaît automatiquement après quelques secondes.

## ✓ Informations sur Écran

Vous pouvez afficher sur l'écran du téléviseur la chaîne actuellement sélectionnée ou d'autres informations, telles que le mode audio.

TV

En mode analogique, le numéro de canal actuel et le mode audio s'affichent.

Appuyez sur **[INFO]**.



- Le numéro de chaîne actuellement sélectionnée, le mode audio, le type de résolution du signal vidéo, le rapport de format du téléviseur, le type de sous-titres et la cote de télévision s'affichent dans le coin supérieur droit de l'écran.
- Pour effacer l'affichage, appuyez de nouveau sur **[INFO]**. Vous pouvez aussi appuyer sur **[BACK]**.

DTV

En mode numérique, les informations d'émission détaillées pour le canal actuel telles que titre du programme ou guide des programmes sont affichées.

Appuyez sur **[INFO]** pour afficher les informations du programme actuel sélectionné.



### Informations de diffusion

Les informations suivantes s'affichent.

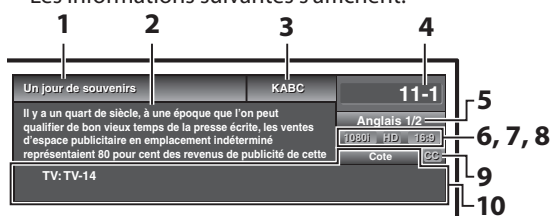

- 1 titre d'émission
- 2 guide des émissions  
(Le guide des émissions s'affiche en plus des informations de diffusion. Affichage de 4 lignes maximum.)
- 3 station émettrice
- 4 numéro de chaîne
- 5 langue audio  
Reportez-vous à "Changement du Mode Audio", page 17.
- 6 nombre réel de lignes de balayage et mode de balayage
- 7 format de TV numérique
- 8 format d'image du programme
- 9 CC (non disponible si le paramètre Sous-titres codés est réglé sur "Hf")
- 10 Catégorie de contenu bloquée

### Remarque :

- Lorsque le guide des émissions comporte plus de 4 lignes, utilisez **[Curseur ▲/▼]** pour faire défiler le texte.
- "Aucune description fournie." s'affiche lorsque le guide des émissions n'est pas disponible.
- Lorsque le guide des programmes est affiché, la fonction de sous-titres est interrompue.
- En mode d'entrée externe, l'écran suivant s'affiche; ex.) Lorsqu'un appareil externe est connecté à la prise d'Entrée Vidéo.



- L'affichage des informations disparaît automatiquement au bout d'1 minute.

## ✓ Mode d’Affichage sur Écran de Télévision

4 types de mode d’affichage peuvent être sélectionnés lorsque le diffuseur émet un signal vidéo 4:3 ou 16:9. De même, 3 types de mode d’affichage peuvent être sélectionnés lorsque le signal d’entrée provient d’un PC.

Appuyez plusieurs fois sur [SCREEN MODE 



### Pour un signal vidéo 4:3

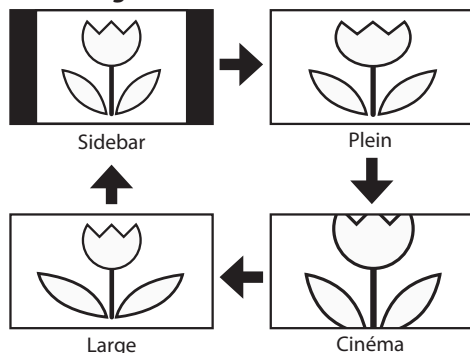

#### Sidebar

Affiche une image 4:3 à sa taille originale. Des bandes latérales apparaissent des deux côtés de l’écran.

#### Plein

Affiche une image 4:3 au format 16:9 ; l’image est étirée horizontalement pour remplir l’écran.

#### Cinéma

Affiche une image 4:3 au format 16:9 ; l’image est étirée horizontalement et verticalement pour remplir l’écran. Le haut et le bas de l’image sont coupés.

#### Large

Affiche l’image avec le centre de celle-ci à la taille originale et les côtés étirés horizontalement pour remplir l’écran.

### Pour un signal vidéo 16:9

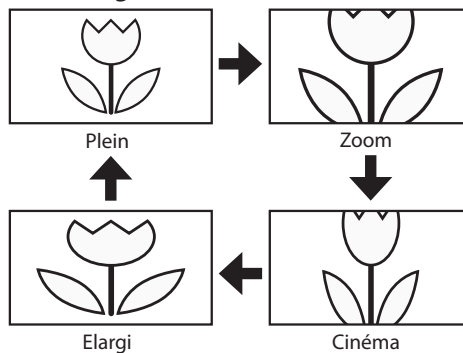

#### Plein

Affiche une image 16:9 à sa taille originale.

#### Zoom

Affiche une image 16:9 à sa taille maximum sans modifier ses proportions horizontales et verticales.

#### Cinéma

Affiche une image étirée verticalement.

#### Elargi

Affiche une image étirée horizontalement.

### Pour un signal d’Entrée PC

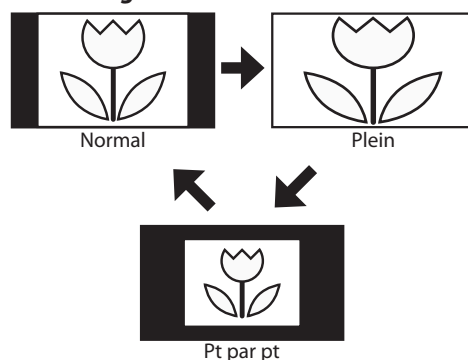

#### Normal

Affiche une image étirée de façon proportionnelle. Des bandes latérales apparaissent des deux côtés de l’écran.

#### Plein

Affiche une image étirée de façon non proportionnelle pour remplir l’écran.

#### Pt par pt

Affiche une image à sa taille originale.

## ✓ Menu Principal

Cette section présente un aperçu du menu principal qui s'affiche lors de la pression sur [SETUP]. Pour de plus amples informations, reportez-vous à la page de référence des options respectives.

Le menu principal comprend les options de configuration des fonctions ci-dessous.

Appuyez sur [SETUP].



### IMAGE

Vous pouvez régler la qualité de l'image.

Reportez-vous à "Réglage de l'Image", page 23.

### SON

Vous pouvez régler la qualité du son.

Reportez-vous à "Réglage du Son", page 24.

### CHAÎNE

- Vous pouvez lancer un balayage automatique des chaînes captées et retirer les chaînes indésirables. Reportez-vous à "Autoscan", page 20.
- Vous pouvez ignorer les chaînes non désirées à l'aide de la touche [CH ▲/▼]. Reportez-vous à "Liste Chaînes", page 21.
- Vous pouvez ajouter manuellement les chaînes non détectées lors de l'autoscan. Reportez-vous à "Enregistrer Manuel", page 21.

### DÉTAIL

- Vous pouvez changer le format d'affichage des sous-titres, qui affichent soit le dialogue des émissions de télévision, soit d'autres informations, sur l'écran du téléviseur. Reportez-vous à "Sous-titres", page 25.
- Vous pouvez spécifier des restrictions d'accès au visionnement. Reportez-vous à "Verrouillage", page 28.
- Vous pouvez régler la position, la stabilité et la clarté de l'écran du PC. Reportez-vous à "Réglages PC", page 32.
- Vous pouvez choisir le mode d'économie d'énergie. Reportez-vous à "Mode Economie d'Energie", page 33.
- Lorsque vous réglez les modes "IMAGE" et "SON" de votre choix, vous devez remplacer le réglage "Magasin" par "Maison". Reportez-vous à "Région", page 33.
- Vous pouvez vérifier le numéro de la version du logiciel actuellement utilisée dans cet appareil. Reportez-vous à "Info Logiciel Actuel", page 34.

### LANGUE

Vous pouvez changer la langue d'affichage du menu principal (Anglais, Espagnol ou Français).

Reportez-vous à "Sélection de la Langue", page 22.

### DVD

Vous pouvez personnaliser certaines fonctions de lecture de disque. Assurez-vous que le lecteur est en mode Stop. Reportez-vous à "RÉGLAGE DU DVD", page 44.

## ✓ Autoscan

Si vous changez de source de signal de câble (ex., si vous passez de celui de l'antenne à celui de la câblodiffusion (CATV)), si vous déplacez l'appareil dans une région différente après le réglage initial, ou si vous restaurez les canaux DTV après les avoir supprimés, vous devrez effectuer à nouveau le balayage automatique des chaînes.

**Avant de commencer :**

Assurez-vous que l'appareil est relié à une antenne ou au câble.

**1** Appuyez sur [SETUP] pour afficher le menu principal.



**2** Utilisez [Curseur ▲/▼] pour sélectionner "CHAÎNE", puis appuyez sur [ENTER].



**3** Utilisez [Curseur ▲/▼] pour sélectionner "Autoscan", puis appuyez sur [ENTER].



Utilisez [Curseur ▲/▼] pour sélectionner une option appropriée, puis appuyez sur [ENTER].

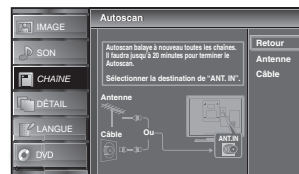

- Si une antenne hertzienne est connectée, sélectionnez "Antenne".
- Si un décodeur de câblodiffusion est connecté, sélectionnez "Câble".
- La "Autoscan" commence.

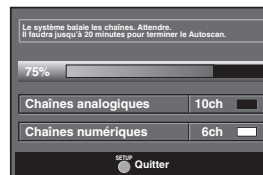

- Une fois le balayage et la mémorisation terminés, la chaîne mémorisée dont le numéro est le plus bas s'affichera.

### Remarque :

- Après avoir effectué "Autoscan", utiliser [CH ▲/▼] sur la télécommande permet de sauter automatiquement les programmes indisponibles.
- Pour connecter le téléviseur directement au réseau de câblodiffusion (CATV), contactez le câblodistributeur.
- Si vous appuyez sur [POWER] ou [SETUP] pendant l'autoscan, le paramètre sera annulé.
- Même après un "Autoscan", le réglage des chaînes est perdu si vous débranchez le cordon d'alimentation avant d'éteindre l'appareil en appuyant sur [POWER].
- Le Code NIP sera nécessaire une fois que vous aurez défini un Code NIP de "Verrouillage". Reportez-vous à la page 28.
- Pour modifier votre Code NIP, suivez les instructions fournies dans la section "Nouveau Mot de Passe". Reportez-vous à la page 31.

## ☑ Liste Chaînes

Les chaînes sélectionnées ici peuvent être ignorées lors de la sélection de la chaîne via la touche [CH ▲/▼]. Ces chaînes restent accessibles à l'aide des [touches numériques].

1 Appuyez sur [SETUP] pour quitter le menu principal.



2 Utilisez [Curseur ▲/▼] pour sélectionner "CHAÎNE", puis appuyez sur [ENTER].



3 Utilisez [Curseur ▲/▼] pour sélectionner "Liste chaînes", puis appuyez sur [ENTER].

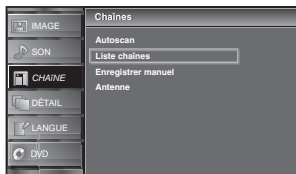

4 Utilisez [Curseur ▲/▼] pour sélectionner la chaîne que vous désirez ignorer, puis appuyez sur [ENTER].



- L'affichage de la chaîne qui a été supprimée devient sombre. Vous ne pouvez plus sélectionner cette chaîne en utilisant [CH ▲/▼].
- Pour réactiver une chaîne supprimée, utilisez [Curseur ▲/▼] et appuyez sur [ENTER]. Les chaînes enregistrées sont surlignées.
- Lorsque vous supprimez un canal principale, ses sous-canal sont supprimés aussi.

### Remarque :

- Les chaînes sont en mode ATSC si elles portent l'indication "DTV". Autrement elles sont en mode NTSC.

5 Appuyez sur [SETUP] pour quitter.



## ☑ Enregistrer Manuel

Cette fonction vous permet d'ajouter les chaînes qui n'ont pas été ajoutées par le balayage automatique des chaînes en raison des conditions de réception lors du réglage initial.

1 Appuyez sur [SETUP] pour quitter le menu principal.



2 Utilisez [Curseur ▲/▼] pour sélectionner "CHAÎNE", puis appuyez sur [ENTER].



3 Utilisez [Curseur ▲/▼] pour sélectionner "Enregistrer Manuel", puis appuyez sur [ENTER].

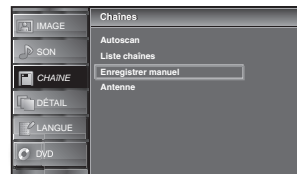

4 Utilisez [les touches numériques] pour entrer le numéro de la chaîne que vous voulez ajouter, puis appuyez sur [ENTER].

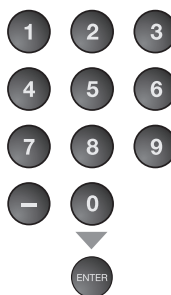

11

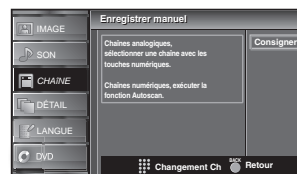

5 Appuyez sur [SETUP] pour quitter.



### Remarque :

- Si le réglage a été correctement effectué, le message "Ajouté à la liste des chaînes" apparaît.
- Si l'entrée externe est utilisée, il n'est pas possible d'enregistrer la chaîne et "Non disponible" s'affiche sur l'écran du téléviseur.
- En utilisant [CH ▲/▼], vous pouvez sélectionner les chaînes mémorisées seulement.



## ✓ Vérification de l'Antenne

DTV

Cette fonction vous permet de vérifier la force du signal numérique de chaque chaîne.

1 Appuyez sur [SETUP] pour quitter le menu principal.



2 Utilisez [Curseur ▲/▼] pour sélectionner "CHAÎNE", puis appuyez sur [ENTER].



ou



ou



3 Utilisez [Curseur ▲/▼] pour sélectionner "Antenne", puis appuyez sur [ENTER].



ou



ou

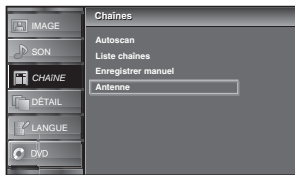

4 Utilisez [les touches numériques] ou [CH ▲/▼] pour sélectionner la chaîne pour laquelle vous désirez vérifier la puissance du signal numérique capté par l'antenne.

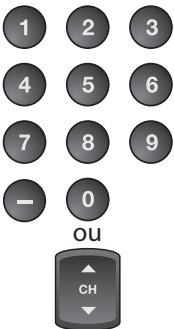

11-1

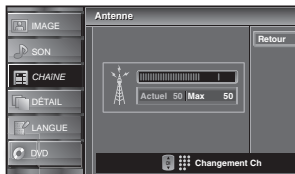

- Si la chaîne est réglée sur chaîne analogique ou entrée externe, vous ne pouvez pas confirmer l'état de l'antenne.

Video

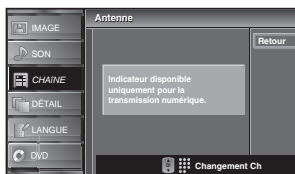

5 Appuyez sur [SETUP] pour quitter.



## ✓ Sélection de la Langue

Vous avez le choix entre l'anglais, l'espagnol et le français comme langue de menu sur écran.

1 Appuyez sur [SETUP] pour quitter le menu principal.



2 Utilisez [Curseur ▲/▼] pour sélectionner "LANGUE", puis appuyez sur [ENTER].



OU



OU



3 Utilisez [Curseur ▲/▼] pour sélectionner "English", "Español" ou "Français" puis appuyez sur [ENTER].



OU



OU



4 Appuyez sur [SETUP] pour quitter.



### Remarque :

- Si vous souhaitez afficher les menus en français, et non en anglais ou en espagnol, appuyez sur [SETUP]. Sélectionnez "LANGUE" ou "IDIOMA" à l'aide du [Curseur ▲/▼], puis appuyez sur [ENTER]. Sélectionnez "Français" à l'aide du [Curseur ▲/▼], puis appuyez sur [ENTER]. Appuyez sur [SETUP] pour quitter le menu principal.

## ✓ Réglage de l'Image

Vous pouvez régler la luminosité, le contraste, la couleur, la teinte, la netteté et la température couleurs.

**Avant de commencer :** Vous devez sélectionner le paramètre "Maison" dans "Région". Reportez-vous à la page 33. Dans le cas contraire, les modifications que vous aurez apportées aux réglages ne seront pas mémorisées lorsque vous éteindrez l'appareil.

1 Appuyez sur [SETUP] pour quitter le menu principal.



2 Utilisez [Curseur ▲/▼] pour sélectionner "IMAGE", puis appuyez sur [ENTER].



3 Utilisez [Curseur ▲/▼] pour sélectionner l'option que vous désirez régler, puis appuyez sur [ENTER].

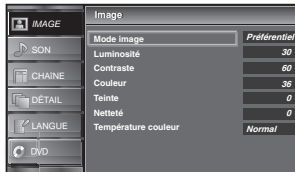

4 Réglez la qualité de l'image.

### Mode Image

Utilisez [Curseur ▲/▼] pour sélectionner le réglage souhaité, puis appuyez sur [ENTER]. ("Préférentiel", "Standard", "Sport", "Film" et "Jeu")

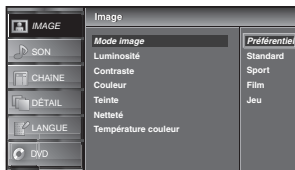

## Luminosité, Contraste, Couleur, Teinte, Netteté, Température couleur

Utilisez [Curseur ▲/▼] pour sélectionner le réglage de votre choix, puis utilisez [Curseur ◀/▶] pour procéder au réglage.



	Curseur ◀	Curseur ▶
<b>Luminosité</b>  Ajuster Déplacer Entrer	pour réduire la luminosité	pour augmenter la luminosité
<b>Contraste</b>  Ajuster Déplacer Entrer	pour réduire le contraste	pour augmenter le contraste
<b>Couleur</b>  Ajuster Déplacer Entrer	pour atténuer la couleur	pour accentuer la couleur
<b>Teinte</b>  Ajuster Déplacer Entrer	pour accentuer le rouge	pour accentuer le vert
<b>Netteté</b>  Ajuster Déplacer Entrer	pour adoucir	pour rendre plus net
<b>Température couleur</b>  Ajuster Déplacer Entrer	pour ajouter des couleurs chaudes	pour ajouter des couleurs froides

5 Appuyez sur [SETUP] pour quitter.



### Remarque :

- Pour annuler réglage de l'image, appuyez sur [SETUP].
- Seul le paramètre "Préférentiel" peut être réglé.

## ✓ Réglage du Son

Vous pouvez régler le modo audio, l'équaliseur et un certain nombre d'autres fonctions sonores.

**Avant de commencer :** Vous devez sélectionner le paramètre "Maison" dans "Région". Rreportez-vous à la page 33. Dans le cas contraire, les modifications que vous aurez apportées aux réglages ne seront pas mémorisées lorsque vous éteindrez l'appareil.

1 Appuyez sur [SETUP] pour quitter le menu principal.



2 Utilisez [Curseur ▲/▼] pour sélectionner "SON", puis appuyez sur [ENTER].



3 Utilisez [Curseur ▲/▼] pour sélectionner le type de son que vous voulez régler, puis appuyez sur [ENTER].

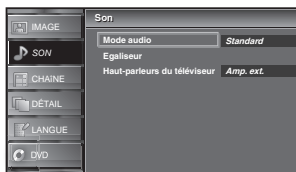

4 Réglez les paramètres suivants.

### Modo Audio

Utilisez [Curseur ▲/▼] pour sélectionner le réglage de votre choix, puis appuyez sur la touche [ENTER].

("Préférentiel", "Standard", "Film", "Musique" et "Nouvelle")



### Egaliseur

Permet de régler la qualité du son pour chaque fréquence. Utilisez [Curseur ◀/▶] pour sélectionner la fréquence spécifique et utilisez [Curseur ▲/▼] pour régler le volume sonore, puis appuyez sur [ENTER].

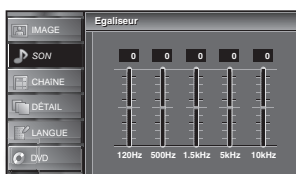

### Haut-parleurs du téléviseur

Permet de déterminer si le son est reproduit par les haut-parleurs de l'appareil ou non.

Si un amplificateur compatible avec la fonction CEC est connecté à cet appareil à l'aide d'un câble HDMI, une partie des opérations effectuées sur le son (augmentation du volume, par exemple) est accessible de manière synchronisée à l'aide de la télécommande.

Utilisez [Curseur ▲/▼] pour sélectionner l'option de votre choix, puis appuyez sur la touche [ENTER].

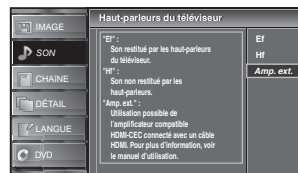

<b>Ef</b>	Le son sera émis par les haut-parleurs de l'appareil.
<b>Hf</b>	Le son ne sera pas émis par les haut-parleurs de l'appareil.
<b>Amp. ext.</b>	Cette fonction vous permet de contrôler la sortie audio des appareils compatibles avec la fonction CEC à l'aide de la télécommande.

5 Appuyez sur [SETUP] pour quitter.



### Remarque :

- Pour annuler le réglage du son, appuyez sur [SETUP].
- Nous ne pouvons garantir une interopérabilité à 100 % avec d'autres marques d'appareils compatibles avec le protocole CEC.

## ✓ Sous-titres

Vous pouvez afficher les sous-titres des émissions de télévision, des films et des nouvelles. Les sous-titres désignent le texte des dialogues ou les descriptions qui s'affichent à l'écran pour les personnes malentendantes.

1 Appuyez sur [SETUP] pour quitter le menu principal.



2 Utilisez [Curseur ▲/▼] pour sélectionner "DÉTAIL", puis appuyez sur [ENTER].



3 Utilisez [Curseur ▲/▼] pour sélectionner "Sous-titre", puis appuyez sur [ENTER].

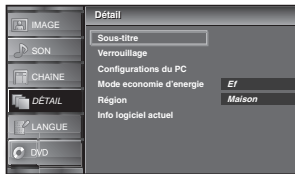

Suivez les instructions ci-dessous pour configurer chacune des options.

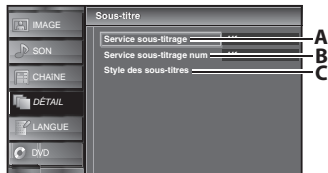

A... "A. Service Sous-titrage" → page 25

B... "B. Service Sous-titrage Num" → page 26

C... "C. Style des Sous-titres" → page 26

## A. Service Sous-titrage

4 Utilisez [Curseur ▲/▼] pour sélectionner "Service sous-titrage", puis appuyez sur [ENTER].

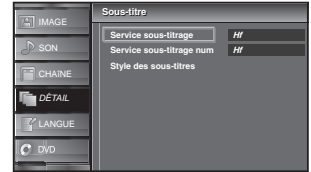

5 Utilisez [Curseur ▲/▼] pour sélectionner le sous-titre souhaité, puis appuyez sur [ENTER].

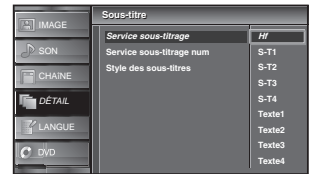

### Mode de Sous-titres

#### S-T1 et Texte1 ;

sont les principaux services de sous-titres et de texte. Les sous-titres ou le texte s'affichent dans la même langue que le dialogue de l'émission (jusqu'à 4 lignes de texte sur l'écran du téléviseur, là où le texte ne cache pas les parties importantes de l'image).

#### S-T3 et Texte3 ;

servent de chaînes de données préférées. Le sous-titrage ou le texte est souvent une langue secondaire.

#### S-T2, S-T4, Texte2 et Texte4 ;

sont rarement disponibles car les diffuseurs les utilisent uniquement dans des conditions particulières, comme par exemple lorsque "S-T1" et "S-T3" ou "Texte1" et "Texte3" ne sont pas disponibles.

- 3 modes d'affichage sont disponibles, suivant le type d'émission :

#### Mode "Paint-on" :

Affiche immédiatement les caractères saisis sur l'écran du téléviseur.

#### Mode "Pop-on" :

Affiche tous les caractères en même temps après leur mise en mémoire.

#### Mode "Roll-up" :

Affiche les caractères de manière continue, par défilement (max. 4 lignes).

6 Appuyez sur [SETUP] pour quitter.



## B. Service Sous-titrage Num

DTV

Outre les sous-titres codés de base décrits en page 25, le téléviseur numérique possède ses propres sous-titres codés appelés service de sous-titres numériques. Utilisez ce menu pour modifier les réglages du service de sous-titres numériques.

- 4 Utilisez [Curseur ▲/▼] pour sélectionner "Service sous-titrage num", puis appuyez sur [ENTER].



- 5 Sélectionnez les sous-titres numériques de votre choix à l'aide du [Curseur ▲/▼], puis appuyez sur [ENTER].

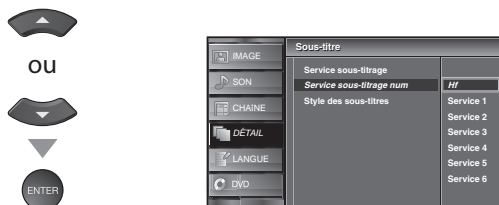

<b>Hf</b>	À sélectionner si vous ne souhaitez pas de service sous-titrage num. Il est sélectionné par défaut.
<b>Service1-6</b>	Sélectionnez un de ces services avant de changer toute autre option dans le menu "Sous-Titre". En temps normal, choisissez "Service1".

- 6 Appuyez sur [SETUP] pour quitter.



**Remarque :**

- Les "Service sous-titrage num" disponibles varient suivant les spécifications de diffusion.

## C. Style des Sous-titres

DTV

Vous pouvez changer le style des sous-titres, comme par exemple la police de caractères, la couleur, la taille, etc.

- 4 Utilisez [Curseur ▲/▼] pour sélectionner "Style des sous-titres", puis appuyez sur [ENTER].

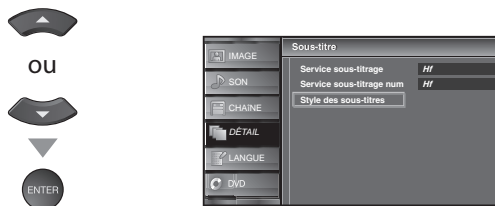

- 5 Utilisez [Curseur ▲/▼] pour sélectionner "Param. utilis", puis appuyez sur [ENTER].

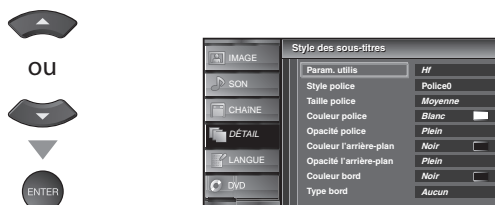

- 6 Utilisez [Curseur ▲/▼] pour sélectionner "Ef", puis appuyez sur [ENTER].

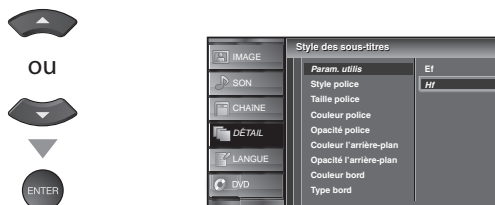

- 7 Utilisez [Curseur ▲/▼] pour sélectionner une option, puis appuyez sur [ENTER]. Puis utilisez [Curseur ▲/▼] pour sélectionner le réglage souhaité, et appuyez sur [ENTER].

**Affichage de l'image**



**Bord**  
(Couleur Bord et Type Bord)

**Police**  
(Style police, Taille police, Couleur police, Opacité ou Transparence police)

**Arrière-plan**  
(Couleur de l'arrière-plan, Opacité ou Transparence de l'arrière-plan)

- Les différents réglages sont décrits sur la page suivante.
- Consultez les réglages que vous avez effectués dans la page suivante en vous reportant au coin supérieur droit de la fenêtre des paramètres affichée (toutes les sélections n'indiquent pas les différences sélectionnées).

## Style Police

Il est possible de changer comme ci-dessous le style de police des sous-titres affichés.

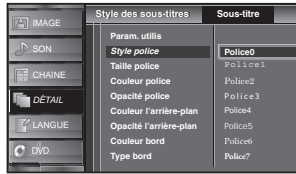

## Couleur Bord

Il est possible de changer comme ci-dessous la couleur de bordure des sous-titres affichés.



## Taille Police

Il est possible de changer comme ci-dessous la taille de police des sous-titres affichés.



## Type Bord

Il est possible de changer comme ci-dessous le type de bordure des sous-titres affichés.

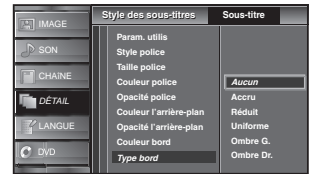

## Couleur Police

Il est possible de changer comme ci-dessous la couleur de police des sous-titres affichés.



8 Appuyez sur **[SETUP]** pour quitter.

SETUP



## Opacité Police

Il est possible de changer comme ci-dessous l'opacité de police des sous-titres affichés.

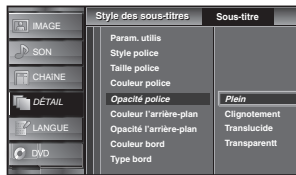

### Remarque :

- Pour que les sous-titres s'affichent sur l'écran du téléviseur, il faut que le signal diffusé contienne des données de sous-titres.
- Les émissions de télévision et les annonces télévisées ne sont pas toutes sous-titrées ou ne possèdent pas tous les types de sous-titres.
- Il se peut que les sous-titres et le texte ne soient pas parfaitement synchronisés avec la voix sur le téléviseur.
- Les changements de chaîne peuvent causer le retard des sous-titres pendant quelques secondes.
- Le réglage du volume ou la coupure du son peuvent causer le retard des sous-titres pendant quelques secondes.
- Il se peut que des abréviations, des symboles ou d'autres formes grammaticales abrégées soient utilisées pour que le texte n'accuse pas de retard par rapport à l'action qui se déroule sur l'écran. Il ne s'agit pas d'un dysfonctionnement.
- Les caractères des sous-titres ou du texte ne s'affichent pas pendant l'affichage du menu principal ou des fonctions.
- Si une case noire apparaît sur l'écran du appareil, cela signifie que les sous-titres sont réglés sur le mode texte. Pour enlever la case, sélectionnez "S-T1", "S-T2", "S-T3", "S-T4" ou "Hf".
- Si l'appareil reçoit des signaux de mauvaise qualité, il se peut que les sous-titres contiennent des erreurs ou qu'aucun sous-titre ne soit disponible. Les causes possibles de mauvaise qualité des signaux sont :
  - Le brouillage causé par le démarrage d'un véhicule automobile
  - Le brouillage d'un moteur électrique
  - La faiblesse du signal capté
  - La réception d'un signal multiplex (image fantôme ou scintillement de l'écran)
- En cas de coupure de courant, l'appareil garde en mémoire les réglages de sous-titres que vous avez choisis.
- Le sous-titrage codé ne s'affichera pas si vous utilisez une connexion HDMI.
- Lorsque l'appareil reçoit un signal de lecture d'effets spéciaux (par exemple Recherche, Ralenti et Arrêt sur image) depuis la chaîne de sortie vidéo du magnétoscope (CH3 ou CH4), il se peut qu'il n'affiche pas les bons sous-titres ou le bon texte.

## Couleur de l'Arrière-plan

Il est possible de changer comme ci-dessous la couleur d'arrière-plan des sous-titres affichés.

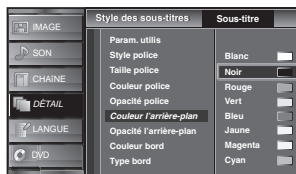

## Opacité de l'Arrière-plan

Il est possible de changer comme ci-dessous l'opacité d'arrière-plan des sous-titres affichés.



## ✓ Verrouillage

Le contrôle parental lit les cotes de protection parentale des émissions et refuse l'accès aux émissions dont la cote est supérieure au niveau que vous avez spécifié. Grâce à cette fonction, vous pouvez bloquer l'accès à certains programmes ne convenant pas aux enfants et rendre invisibles certaines chaînes ou modes d'entrée externe.

1 Appuyez sur [SETUP] pour quitter le menu principal.



2 Utilisez [Curseur ▲/▼] pour sélectionner "DÉTAIL", puis appuyez sur [ENTER].



OU



ENTER



3 Utilisez [Curseur ▲/▼] pour sélectionner "Verrouillage", puis appuyez sur [ENTER].



OU



ENTER

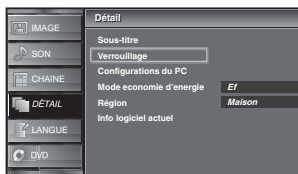

4 Utilisez [les touches numériques] pour saisir votre Code NIP à quatre chiffres.

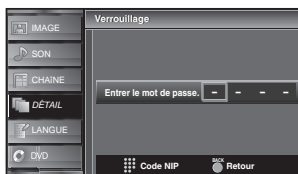
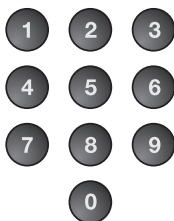

- Si vous n'avez pas encore défini votre Code NIP, saisissez [0], [0], [0], [0].
- Lorsque le Code NIP est correct, le menu "Verrouillage" s'affiche.

Suivez les instructions ci-dessous pour configurer chacune des options.

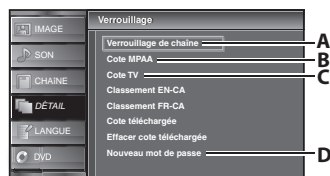

A... "A. Verrouillage de Chaîne" ⇨ page 29

B... "B. Cote MPAA" ⇨ page 29

C... "C. Cote TV" ⇨ page 30

D... "D. Nouveau Mot de Passe" ⇨ page 31

### Remarque :

- Lorsque vous sélectionnez une cote et la réglez sur "Barré", les cotes plus élevées sont automatiquement bloquées. Les émissions à cote plus basse seront disponibles pour le visionnement.
- Si vous réglez la cote la plus élevée sur "Vision", toutes les cotes sont automatiquement réglées sur "Vision".
- Afin de verrouiller l'accès à tout programme inapproprié, définissez vos préférences dans les paramètres "Cote MPAA", "Cote TV" et "Cote téléchargée".
- Le réglage de verrouillage est mémorisé en cas de panne de courant (mais le code d'accès est remis à 0000).
- Si la cote est bloquée, s'affiche.
- "Cote téléchargée" est disponible lorsque l'appareil capte une diffusion numérique au moyen du nouveau système de cotes.
- Si le signal d'émission ne dispose pas des informations régionales sur le verrouillage des cotes, "La cote téléchargée n'est actuellement pas disponible." s'affiche. Ce message apparaît aussi lorsque vous essayez d'accéder à "Cote téléchargée" après avoir effacé les informations régionales sur le verrouillage des cotes, et si de nouvelles informations n'ont pas été téléchargées depuis.
- Le système de cotes canadien sur ce appareil est basé sur la norme CEA-766-A et la politique du CRTC (Conseil de la radiodiffusion et des télécommunications canadiennes).



## A. Verrouillage de Chaîne

Certaines chaînes ou certains modes d'entrée externes spécifiques peuvent être invisibles lorsque cette fonction est active.

- 5 Utilisez [**Curseur ▲/▼**] pour sélectionner "Verrouillage de chaîne", puis appuyez sur la touche [**ENTER**].



- 6 Utilisez [**Curseur ▲/▼**] pour sélectionner le rating de votre choix, puis appuyez plusieurs fois sur la touche [**ENTER**] pour basculer entre "Vision" et "Barré".



- 7 Appuyez sur la touche [**SETUP**] pour quitter.



## B. Cote MPAA

Le système américain de classement des films est celui créé par la MPAA (Motion Picture Association of America).

- 5 Utilisez [**Curseur ▲/▼**] pour sélectionner "Cote MPAA", puis appuyez sur [**ENTER**].



- 6 Utilisez [**Curseur ▲/▼**] pour sélectionner la cote désirée, puis appuyez plusieurs fois sur [**ENTER**] pour commuter entre "Vision" et "Barré".

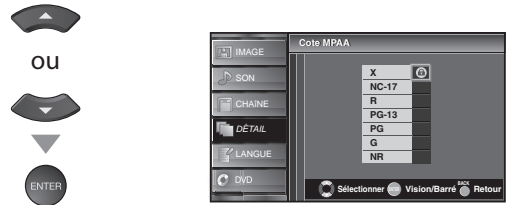

Caractéristique	Catégorie
<b>X</b>	Public adulte seulement
<b>NC-17</b>	Aucune personne de moins de 17 ans admise
<b>R</b>	Restreint ; les moins de 17 ans doivent être accompagnés d'un parent ou d'un tuteur adulte
<b>PG-13</b>	Ne convient pas aux enfants de moins de 13 ans
<b>PG</b>	Supervision parentale recommandée
<b>G</b>	Tout public
<b>NR</b>	Pas de classement

- 7 Appuyez sur [**SETUP**] pour quitter.



## C. Cote TV

- 5 Utilisez [Curseur ▲/▼] pour sélectionner "Cote TV", puis appuyez sur [ENTER].

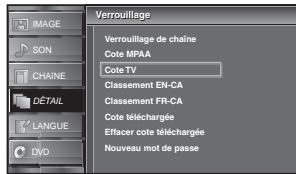

- 6 Utilisez [Curseur ▲/▼/◀/▶] pour sélectionner la cote désirée, puis appuyez plusieurs fois sur [ENTER] pour commuter entre "Vision" et "Barré".

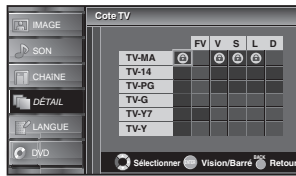

- 7 Appuyez sur [SETUP] pour quitter.



### Pour spécifier les cotes secondaires

Dans le cas de TV-MA, TV-14, TV-PG et TV-Y7, vous pouvez aussi spécifier des cotes secondaires pour bloquer l'accès à des éléments spécifiques des émissions. Pour spécifier les cotes secondaires, suivez les étapes ci-dessous.

Utilisez [Curseur ▲/▼/◀/▶] pour sélectionner la cote désirée, puis appuyez plusieurs fois sur [ENTER] pour commuter entre "Vision" et "Barré".

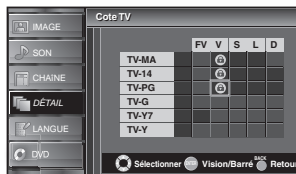

Caractéristique	Catégorie	
TV-MA	Public adulte seulement	plus élevée ↑ ↓ plus basse
TV-14	Ne convient pas aux enfants de moins de 14 ans	
TV-PG	Supervision parentale recommandée	
TV-G	Tout public	
TV-Y7	Convient à tous les enfants de 7 ans et plus	
TV-Y	Convient à tous les enfants	

Sous caractéristique	Catégorie	Caractéristique
FV	Fantaisie Violence	TV-Y7
V	Violence	TV-PG
S	Scène à Caractère Sexuel	TV-14
L	Langage Vulgaire	TV-MA
D	Dialogues Suggestifs	TV-PG, TV-14

### Remarque :

- Les cotes secondaires barrées apparaissent à côté de la catégorie de cote principale dans le menu "Cote TV".
- Il n'est pas possible de barrer une cote secondaire (D, L, S ou V) si la cote principale est réglée sur "Vision".
- Le changement d'une catégorie sur "Barré" ou "Vision" règle automatiquement toutes ses cotes secondaires sur la même valeur ("Barré" ou "Vision").

## D. Nouveau Mot de Passe

Le code par défaut (0000) est fourni avec l'appareil, mais vous pouvez spécifier votre propre Code NIP.

- 5 Utilisez [Curseur ▲/▼] pour sélectionner "Nouveau mot de passe", puis appuyez sur [ENTER].



- 6 Appuyez sur [les touches numériques] pour saisir le nouveau Code NIP à 4 chiffres.

- Saisissez de nouveau le Code NIP dans l'espace "Confirmer le mot de passe".



- 7 Appuyez sur [SETUP] pour quitter.



### Remarque :

- Assurez-vous que le nouveau Code NIP et le Code NIP de confirmation sont identiques. S'ils sont différents, l'espace de saisie devient vide pour permettre de saisir à nouveau le Code NIP.
- Votre Code NIP sera effacé et remis à la valeur par défaut (0000) si une panne de courant survient. Si vous oubliez le Code NIP, débranchez le cordon d'alimentation pendant 10 secondes pour remettre le Code NIP à 0000.

## ✓ Réglages PC

Cette fonction vous permet de régler la position de l'écran du PC, l'horloge et la phase pendant la réception d'un signal d'entrée provenant d'un PC.

1 Appuyez sur [SETUP] pour quitter le menu principal.



2 Utilisez [Curseur ▲/▼] pour sélectionner "DÉTAIL", puis appuyez sur [ENTER].



3 Utilisez [Curseur ▲/▼] pour sélectionner "Configurations du PC", puis appuyez sur [ENTER].

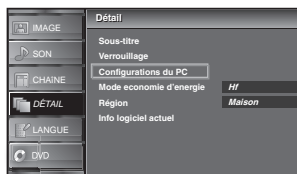

4 Utilisez [Curseur ▲/▼] pour sélectionner le paramètre que vous voulez régler, puis appuyez sur [ENTER].

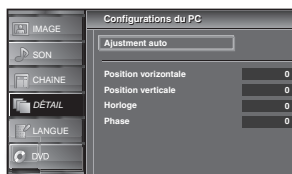

5 Régler la configuration.

### Ajustment auto

Utilisez [Curseur ▲/▼] pour sélectionner "Ajuster", puis appuyez sur [ENTER].

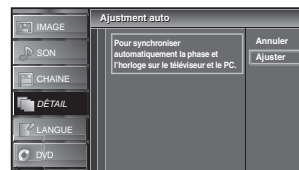

- La position horizontale/verticale, l'horloge et la phase de l'écran PC se règlent automatiquement.

### Position Horizontale, Position Verticale

Utilisez [Curseur ◀/▶] pour régler.

	Curseur ◀	Curseur ▶
<b>Position Horizontale</b> Position H. 0 [Progression bar] [Ajuster] [Déplacer] [Enter]	pour déplacer l'écran du PC vers la gauche	pour déplacer l'écran du PC vers la droite
<b>Position Verticale</b> Position V. 0 [Progression bar] [Ajuster] [Déplacer] [Enter]	pour déplacer l'écran du PC vers le haut	pour déplacer l'écran du PC vers le bas

### Horloge, Phase

Utilisez [Curseur ◀/▶] pour régler les paramètres "Horloge" et "Phase" : ils vous permettront respectivement de stabiliser l'écran PC et d'améliorer sa netteté.

	Curseur ◀	Curseur ▶
<b>Horloge</b> Horloge 0 [Progression bar] [Ajuster] [Déplacer] [Enter]	pour diminuer la valeur de réglage	pour augmenter la valeur de réglage
<b>Phase</b> Phase 0 [Progression bar] [Ajuster] [Déplacer] [Enter]		

6 Appuyez sur [SETUP] pour quitter.



### Remarque :

- Vous risquez de ne pas obtenir un écran approprié si vous utilisez la fonction "Ajustement auto" avec certains signaux. Dans ce cas, réglez les paramètres manuellement.
- Réglez le paramètre "Phase" après avoir réglé correctement le paramètre "Horloge".

## ☑ Mode Economie d'Énergie

Vous pouvez choisir de réduire ou non la consommation électrique.

1 Appuyez sur **[SETUP]** pour afficher le menu principal.



2 Utilisez **[Curseur ▲/▼]** pour sélectionner "DÉTAIL", puis appuyez sur **[ENTER]**.

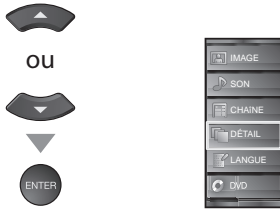

3 Utilisez **[Curseur ▲/▼]** pour sélectionner "Mode économie d'énergie", puis appuyez sur **[ENTER]**.



4 Utilisez **[Curseur ▲/▼]** pour sélectionner le mode désiré, puis appuyez sur **[ENTER]**.



<b>Ef</b>	Sélectionnez ce réglage si vous souhaitez réduire la consommation électrique.
<b>Hf</b>	Il se peut que la consommation de cet appareil soit supérieure aux valeurs limites prévues par la norme ENERGY STAR®.

5 Appuyez sur **[SETUP]** pour quitter.



## ☑ Région

Si vous avez sélectionné "Magasin", il se peut que la consommation dépasse les valeurs limites prévues par la norme ENERGY STAR®.

1 Appuyez sur **[SETUP]** pour accéder au menu principal.



2 Utilisez **[Curseur ▲/▼]** pour sélectionner "DÉTAIL", puis appuyez sur **[ENTER]**.

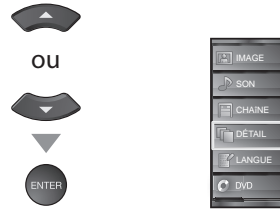

3 Utilisez **[Curseur ▲/▼]** pour sélectionner "Région", puis appuyez **[ENTER]**.



4 Utilisez **[Curseur ▲/▼]** pour sélectionner le région de votre choix, puis appuyez sur **[ENTER]**.



5 Appuyez sur **[SETUP]** pour quitter.



## ✓ **Info Logiciel Actuel**

Cette fonction indique la version du logiciel actuellement utilisée.

**1** Appuyez sur **[SETUP]** pour accéder au menu principal.



**2** Utilisez **[Curseur ▲/▼]** pour sélectionner "DÉTAIL", puis appuyez **[ENTER]**.



ou



ENTER



**3** Utilisez **[Curseur ▲/▼]** pour sélectionner "Info logiciel actuel", puis appuyez sur **[ENTER]**.



ou



ENTER

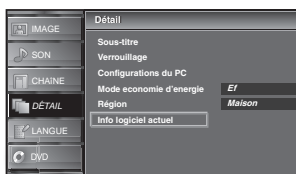

**4** Permet de connaître le numéro de la version du logiciel actuellement utilisée.

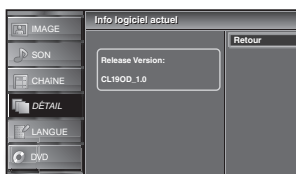







**5** Appuyez sur **[SETUP]** pour quitter.



## Fonctions DVD

✓ **Disques Lisibles**

Type de disque	DVD-VIDEO	DVD-RW	DVD-R	CD-DA	CD-RW	CD-R
Logo						
Signal enregistré	vidéo numérique (MPEG2)			audio numérique		
Taille du disque	5 pouces (12 cm)					

✓ **Disques Non Lisibles**

**NE JAMAIS lire les disques suivants : cela risquerait d'entraîner un dysfonctionnement de l'appareil !**

Disques de 3 pouces (8 cm), DVD-RAM, DVD audio, CD-i, CD photo, CD vidéo, DVD dont le code régional est différent de 1 ou TOUS, DTS-CD, DVD-ROM pour PC, CD-ROM pour PC, disques comportant des étiquettes, des rayures, des taches, des blemishes, etc., HD DVD, disques Blu-ray, CD-RW/-R contenant des fichiers MP3 et CD-RW/-R contenant des fichiers JPEG, y compris les CD Kodak Picture.

**Sur le type de disque suivant, IL SE PEUT QUE le son soit inaudible.**

Super Audio CD

**Tous les autres disques ne figurant pas dans la liste des supports compatibles**

**Remarque :**

- Les disques non finalisés ne peuvent pas être lus sur cet appareil.
- S'agissant des DVD-RW/R, les disques enregistrés au format VR (enregistrement vidéo) ne peuvent pas être lus. Seuls les disques vidéo finalisés peuvent être lus.
- Certains disques ne peuvent pas être lus car ils ont été enregistrés dans des conditions d'enregistrement non prises en charge, sur un graveur doté de caractéristiques inadaptées ou sur des disques dotés de propriétés spéciales.
- Seul le son enregistré sur la couche normale du CD pourra être entendu. Le son enregistré sur la couche haute densité d'un Super Audio CD ne pourra pas être entendu.
- Ne pas utiliser d'adaptateur pour CD permettant de transformer un CD de 3 pouces (8 cm) en CD de 5 pouces (12 cm).
- Vous pouvez lire tous les types de disques figurant dans la liste des "Disques Lisibles". Si vous utilisez des disques non standard, cet appareil ne pourra pas lire ou la qualité du son et de l'image risque d'être compromise.
- Si la partie enregistrée du disque est trop petite (inférieure à 2 3/16 pouces (55 mm)), le disque risque de ne pas être lu correctement.

**Codes Régionaux**

Cet appareil a été conçu pour lire les DVD de zone 1. Les DVD doivent être conçus pour TOUTES les régions ou pour la région 1 pour pouvoir être lus par cet appareil. Il est impossible de lire des DVD conçus pour d'autres régions. Vérifiez que ces symboles figurent bien sur votre DVD. Si ces symboles de région ne figurent pas sur votre DVD, vous ne pouvez pas le lire avec cet appareil.



Le numéro indiqué dans le pictogramme en forme de globe indique la région du monde dans laquelle le DVD peut être utilisé. Un DVD prévu pour une région spécifique ne peut être lu que par un lecteur comportant le même code régional.

**Systèmes de Couleurs**

Divers systèmes de couleurs sont utilisés dans le monde pour enregistrer les DVD. Le plus courant est le système NTSC (essentiellement utilisé aux États-Unis et au Canada). Cet appareil utilise le système NTSC ; aussi, les DVD que vous utilisez doivent être enregistrés au format NTSC. Il vous sera impossible de lire des DVD utilisant le système PAL.



Ces opérations sont accessibles à partir de la télécommande. Certaines peuvent également être accessibles à partir des commandes situées sur l'appareil.

## ✓ Lecture

### Avant de commencer :

Allumez l'amplificateur et les autres équipements connectés à cet appareil. Assurez-vous que le récepteur audio externe (non fourni) est réglé sur le bon canal.

- Appuyez sur la touche **[POWER]** pour mettre l'appareil sous tension.

POWER



- Insérez un disque en veillant à ce que l'étiquette soit orientée vers vous.

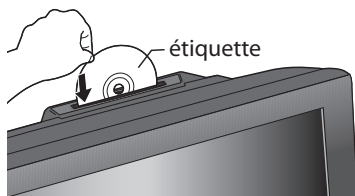

- Si le DVD a été enregistré sur ses deux faces, assurez-vous que l'étiquette de la face que vous souhaitez lire est orientée vers vous.

- L'appareil quitte automatiquement le mode TV pour passer en mode DVD et détecte le type de disque.

ex.) DVD

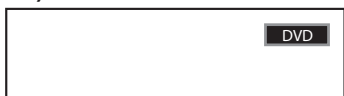

- Appuyez sur la touche **[PLAY ▶]** si l'appareil ne passe pas automatiquement en mode DVD.

- L'appareil commence la lecture du disque.

- Si la lecture ne commence pas automatiquement, appuyez de nouveau sur la touche **[PLAY ▶]**.

- Appuyez sur la touche **[STOP ■]** pour interrompre temporairement la lecture.

STOP



- Si la lecture est interrompue pendant plus de 20 minutes, l'appareil s'éteint automatiquement lorsque "ARRÊT AUTO." est réglé sur "EF".

- Appuyez sur **[▲EJECT]** pour éjecter le disque.

▲EJECT



### Remarque :

- "⊘" peut apparaître dans le coin supérieur droit de l'écran du téléviseur si une opération est rendue inaccessible par le disque ou par l'appareil.
  - Avec certains DVD, la lecture peut commencer à partir du titre 2 ou 3 en raison de programmes spécifiques.
  - Pendant la lecture d'un disque double couche, les images peuvent se figer temporairement. Cela se produit lors du passage de la 1ère à la 2nde couche. Il ne s'agit pas d'un dysfonctionnement.
  - Si vous ne parvenez pas à retirer le disque, essayez l'une des opérations suivantes.
    - Maintenez la touche **[▲EJECT]** de l'appareil enfoncée pendant plus de 5 secondes.
    - Débranchez le cordon d'alimentation, rebranchez-le, puis appuyez sur la touche **[▲EJECT]**.
- L'éjection du disque nécessite environ 10 secondes pendant lesquelles l'appareil ne réagit à aucune commande.

## ✓ Menu Disque

DVD

Certains disques contiennent des menus de disque qui décrivent le contenu du disque ou vous permettent de personnaliser la lecture du disque ou des menus de titre qui contiennent la liste des titres présents sur le DVD.

Pour afficher le menu du DVD, appuyez sur la touche **[DISC MENU]** et utilisez **[Curseur ▲ / ▼ / ◀ / ▶]** pour sélectionner un élément, puis appuyez sur la touche **[ENTER]** (ou sur la touche **[PLAY ▶]**).

Pour accéder au menu racine, appuyez sur la touche **[TITLE]** et utilisez **[Curseur ▲ / ▼ / ◀ / ▶]** pour sélectionner un élément, puis appuyez sur la touche **[ENTER]** (ou **[PLAY ▶]**).

### Remarque :

- Les opérations disponibles dans le menu varient en fonction du disque utilisé. Consultez le manuel accompagnant le disque pour toute information complémentaire.

## ✓ Reprise de la Lecture

Appuyez sur la touche **[STOP ■]** pendant la lecture. Un message de reprise apparaît alors sur l'écran du téléviseur.

Appuyez sur la touche **[PLAY ▶]**. La lecture reprend à l'endroit précis où elle a été interrompue.

REPRISE EN COURS ON

Appuyez sur 'PLAY' pour commencer à partir d'ici. Pour commencer depuis le début, appuyez d'abord sur 'STOP' puis sur 'PLAY'.

### Remarque :

- Pour annuler la reprise de la lecture, appuyez de nouveau sur la touche **[STOP ■]** en mode Stop. Sur certains disques, la touche **[STOP ■]** ne fonctionne pas lorsque le message de reprise apparaît. Patientez jusqu'à ce que le message disparaisse.
- Les informations de reprise de la lecture seront conservées même si l'appareil est éteint. Toutefois, elles seront perdues si le disque est éjecté. La lecture reprendra alors au début du disque la prochaine fois que vous insérerez ce dernier.

## ✓ Mise en Pause et Lecture Image par Image

Appuyez sur la touche **[PAUSE II]** pendant la lecture du disque.

- La lecture est mise en pause et le son est coupé.

Pour reprendre la lecture, appuyez sur la touche **[PLAY ▶]**.

DVD

À chaque fois que vous appuyez sur la touche **[PAUSE II]** en mode pause, la lecture se poursuit image par image.

Pour reprendre la lecture normale, appuyez sur la touche **[PLAY ▶]**.

### Remarque :

- Réglez le paramètre "ARRÊT SUR IMAGE" du menu "AUTRES" sur "TRAME" si les images sont floues en mode pause. Reportez-vous à la page 47.

## ✓ Avance Rapide / Retour Rapide

Appuyez plusieurs fois sur la touche [FWD ►►] ou [REV ◀◀] pendant la lecture pour sélectionner la vitesse d'avance/retour rapide de votre choix. Pour reprendre la lecture normalement, appuyez sur la touche [PLAY ►].



### Remarque :

- Réglez le paramètre "ARRÊT SUR IMAGE" du menu "AUTRES" sur "TRAME" si les images sont floues en mode lecture rapide. Reportez-vous à la page 47.
- La vitesse de l'avance/du retour rapide varie en fonction du disque. Les vitesses approximatives sont 1 (2x), 2 (8x), 3 (20x), 4 (50x) et 5 (100x) pour les DVD et 1 (2x), 2 (8x) et 3 (30x) pour les CD audio.
- S'agissant des DVD, aucun son n'est émis pendant l'utilisation de cette fonction.
- S'agissant des CD audio, le son est émis de manière intermittente pendant l'utilisation de cette fonction.

## ✓ Avance Lente / Retour Lent

DVD

Appuyez plusieurs fois sur la touche [FWD ►►] ou [REV ◀◀] en mode Pause pour sélectionner la vitesse d'avance/retour rapide de votre choix. Pour reprendre la lecture normalement, appuyez sur la touche [PLAY ►].



### Remarque :

- Réglez le paramètre "ARRÊT SUR IMAGE" du menu "AUTRES" sur "TRAME" si l'image est floue lors de l'avance / retour lent(e). Reportez-vous à la page 47.
- La vitesse d'avance/retour lent(e) varie selon le disque utilisé. Les vitesses approximatives sont 1 (1/16x), 2 (1/8x) et 3 (1/2x).
- Le son est coupé pendant l'utilisation de cette fonction.

## ✓ Zoom

DVD

La fonction Zoom vous permet d'agrandir l'image vidéo et de naviguer dans l'image agrandie.

1 Pendant la lecture, appuyez plusieurs fois sur la touche [MODE] jusqu'à ce que "HF (ZOOM)" apparaisse.

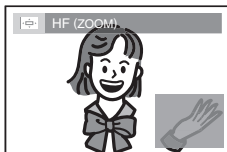

- La taille de l'image est multipliée par deux.

2 Appuyez plusieurs fois sur la touche [ENTER] pour modifier le facteur de zoom ("2x" ou "4x").

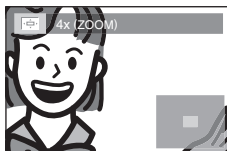

3 Une fois le facteur de zoom de votre choix atteint, utilisez [Curseur ▲ / ▼ / ◀ / ▶] pour déplacer l'image agrandie sur l'écran du téléviseur.

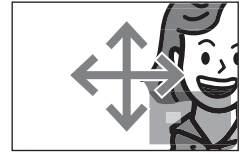

4 Pour quitter le mode Zoom, répétez les étapes 1 et 2 décrites ci-dessus et appuyez plusieurs fois sur la touche [ENTER] jusqu'à ce que "HF" apparaisse.



### Remarque :

- Le cadre gris renfermant un cadre bleu qui apparaît pendant la lecture en mode Zoom est un repère de position qui indique la section de l'image qui a été agrandie. Le repère de position reste affiché sur l'écran du téléviseur jusqu'à ce que vous appuyiez sur la touche [ENTER]. Appuyez de nouveau sur la touche [ENTER] pour rappeler le repère de position lorsque celui-ci disparaît.
- La fonction Zoom n'est pas disponible lorsque le menu du disque est affiché.
- Le facteur de zoom 4x n'est pas disponible sur certains disques.
- La fonction Zoom est également disponible en mode Pause.

## ✓ Fonctions de Recherche

### Recherche de Chapitre / Titre / Piste

Vous pouvez sélectionner des chapitres, des titres ou des pistes du disque.

- Pendant la lecture, appuyez plusieurs fois sur la touche **[MODE]** jusqu'à ce que "CH" / "TR" apparaisse.
  - Si vous souhaitez rechercher un titre, utilisez plusieurs fois **[Curseur ▲ / ▼]** jusqu'à ce que "TT" apparaisse.

ex.) DVD



- Appuyez sur **[les touches numérotées]** pour sélectionner le chapitre, le titre ou la piste de votre choix. Vous disposez de 60 secondes pour le faire.

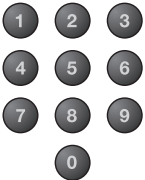

Pour lire un chapitre, un titre ou une piste dont le numéro ne comporte qu'un chiffre lorsque le nombre total de chapitres, titres ou pistes est supérieur à 10, appuyez sur la touche **[ENTER]** après avoir saisi le numéro de chapitre, de titre ou de piste.

- La lecture commence automatiquement à partir du chapitre, du titre ou de la piste sélectionné(e).

#### Remarque :

- La recherche de chapitre, de titre ou de piste ne peut être effectuée que pendant la lecture ou lorsque l'appareil a conservé les informations de reprise de la lecture en mémoire. Elle ne peut être effectuée en mode Stop.
- Le nombre total de chapitres/titres/pistes présent sur votre disque ; si votre disque comporte moins de 10 chapitres/titres/pistes, appuyez directement sur le numéro de chapitre/titre/piste. Pour lire un chapitre/titre/piste dont le numéro comporte deux chiffres, appuyez sur la touche numérotée correspondant au numéro du chapitre, du titre ou de la piste de votre choix.
- La recherche de pistes n'est pas disponible pendant une lecture programmée ou une lecture aléatoire.

## À l'aide de la touche [SKIP |◀◀ / ▶▶|]

- Pendant la lecture, appuyez plusieurs fois sur la touche **[SKIP |◀◀ / ▶▶|]** jusqu'à ce que le chapitre, le titre ou la piste de votre choix soit sélectionné(e).

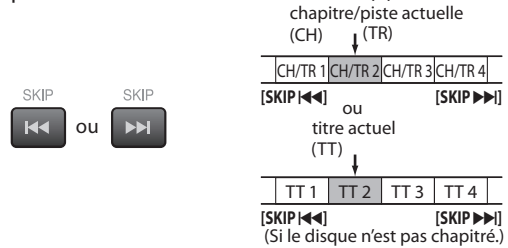

- La lecture commence automatiquement à partir du chapitre, du titre ou de la piste que vous avez sélectionné(e).

#### Remarque :

- **[SKIP |◀◀ / ▶▶|]** ne sont pas disponibles lorsque la lecture est arrêtée.

## Recherche par Durée

Vous pouvez sélectionner la durée écoulée à partir de laquelle vous souhaitez commencer la lecture du disque.

- 1 Pendant la lecture, appuyez plusieurs fois sur la touche **[MODE]** jusqu'à ce que "**CH**" / "**TR**" apparaisse.

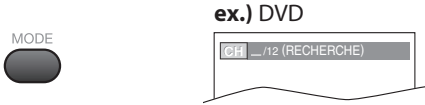

- 2 Utilisez plusieurs fois **[Curseur ▲ / ▼]** jusqu'à ce que "**CH**" apparaisse.

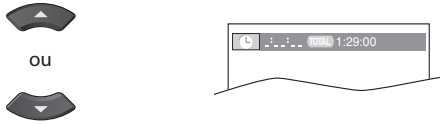

- 3 Appuyez sur **[les touches numérotées]** pour sélectionner la durée écoulée de votre choix. Vous disposez de 60 secondes pour le faire.

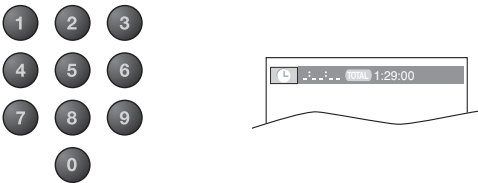

- 4 La lecture commence automatiquement à partir de la durée écoulée que vous avez sélectionnée.

### Remarque :

- Lorsqu'il n'est pas nécessaire de saisir un chiffre, "0" apparaît automatiquement. Par exemple, "0:0:\_" apparaît dans le menu recherche par durée si la durée totale du titre ou de la piste est inférieure à 10 minutes.
- Appuyez sur la touche **[CLEAR]** pour effacer la donnée incorrecte à l'étape 3.
- La recherche par durée ne peut être effectuée que pendant la lecture ou lorsque l'appareil a conservé les informations de reprise de la lecture en mémoire. Elle ne peut pas être effectuée en mode Stop.

## Recherche Directe

Appuyez sur **[les touches numérotées]** pour sélectionner le chapitre, le titre ou la piste de votre choix.



### Remarque :

- Pour sélectionner un chapitre, un titre ou une piste dont le numéro ne comporte qu'un chiffre, appuyez directement sur la touche numérotée correspondante.
- Pour sélectionner un chapitre, un titre ou une piste dont le numéro comporte deux chiffres :  
- Si le disque contient plus de 9 et moins de 100 chapitres, titres ou pistes, appuyez tout d'abord sur la touche **[+10]**, puis saisissez le numéro à deux chiffres du chapitre, du titre ou de la piste recherché(e).  
(ex. : pour atteindre la piste 26, appuyez sur les touches **[+10]**, **[2]** et **[6]**.)

## ✓ Répétition de la Lecture

La fonction Répétition n'est disponible que pendant la lecture.

- 1 Pendant la lecture, appuyez plusieurs fois sur la touche **[MODE]** jusqu'à ce que "**HF**" apparaisse.



- 2 Appuyez sur **[Curseur ▲ / ▼]** pour modifier le mode Répétition.

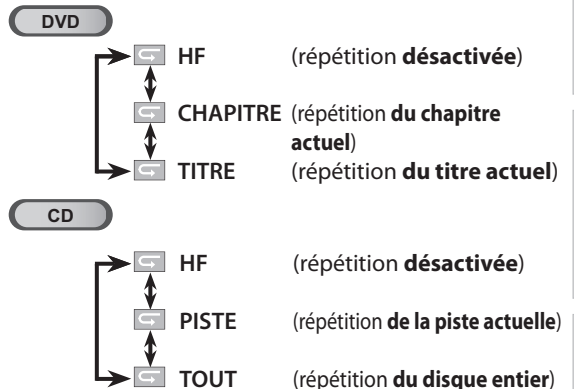

- 3 Appuyez sur la touche **[BACK]** pour quitter le menu.



## ✓ Répétition A-B

Cette fonction vous permet de répéter la lecture d'une séquence du disque délimitée par un point A (début) et un point B (fin).

1 Pendant la lecture, appuyez plusieurs fois sur la touche **[MODE]** jusqu'à ce que "**ACB**" apparaisse.



2 Appuyez sur la touche **[ENTER]** à l'emplacement du point de départ de la séquence répétée (A).



3 Appuyez sur la touche **[ENTER]** à l'emplacement du point de départ de la séquence répétée (B).

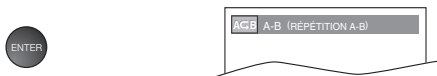

- Le point B doit se trouver dans le même titre ou dans la même piste que le point A.
- Au bout de quelques secondes, la lecture répétée de la section A-B commence.

4 Pour annuler la répétition A-B, appuyez plusieurs fois sur la touche **[MODE]** jusqu'à ce que "**ACB**" apparaisse.

Appuyez sur la touche **[ENTER]** de manière à ce que "HF" apparaisse.



### Remarque :

- Le réglage de la fonction Répétition (sauf "TOUT") sera supprimé si un autre titre, un autre chapitre ou une autre piste est sélectionné(e).
- Pendant une lecture programmée, le réglage de la fonction Répétition ne s'appliquera qu'aux pistes incluses dans le programme.
- Les fonctions Répétition de la lecture et Répétition A-B ne sont pas prises en charge par tous les disques.
- La fonction Répétition A-B ne fonctionne pas si un autre mode de répétition est actif.
- Pour annuler le point A, appuyez sur la touche **[CLEAR]** à l'étape 2 de la section "Répétition A-B".
- La répétition A-B est annulée en cas d'arrêt de la lecture.

## ✓ Lecture Aléatoire

CD

Cette fonction permet de lire les pistes de manière aléatoire au lieu de les lire de manière séquentielle.

1 En mode Stop, appuyez plusieurs fois sur la touche **[MODE]** jusqu'à ce que le menu "ALÉATOIRE" apparaisse.

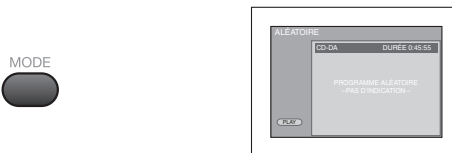

2 Appuyez sur la touche **[PLAY ▶]** pour commencer la lecture aléatoire.



### Remarque :

- Pour répéter la piste en cours de lecture en mode Aléatoire, suivez les étapes 1 et 2 de la section "Répétition de la Lecture" (page 39), puis sélectionnez "PISTE".
- Pour répéter de manière aléatoire la totalité des éléments sélectionnés, suivez les étapes 1 et 2 de la section "Répétition de la Lecture" (page 39), puis sélectionnez "TOUT".

## ✓ Lecture Programmée

CD

Vous pouvez choisir l'ordre dans lequel les pistes seront lues.

1 En mode Stop, appuyez plusieurs fois sur la touche **[MODE]** jusqu'à ce que le menu "PROGRAMME" apparaisse.

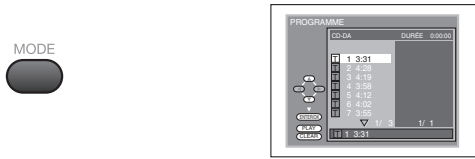

2 Utilisez **[Curseur ▲ / ▼]** pour sélectionner la piste de votre choix, puis appuyez sur la touche **[ENTER]** pour la mémoriser.

- Des pistes supplémentaires peuvent se trouver sur les autres écrans.
- Utilisez **[Curseur ▲ / ▼]** pour atteindre les pages précédentes / suivantes.
- Répétez cette opération jusqu'à ce que vous ayez sélectionné toutes les pistes que vous souhaitez inclure dans le programme.

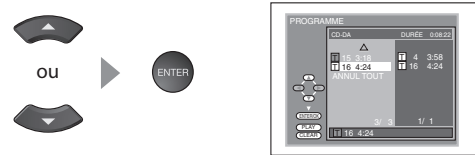

- Il est possible d'inclure jusqu'à 99 pistes dans un programme.
- Si 8 pistes ou plus sont incluses dans un programme, utilisez **[SKIP ◀◀ / ▶▶]** pour afficher toutes les pistes.

3 Appuyez sur la touche **[PLAY ▶]** pour commencer la lecture programmée.



### Remarque :

- En cas d'erreur, appuyez sur la touche **[CLEAR]** pour effacer la dernière piste incluse dans le programme.
- Pour effacer en une seule fois toutes les pistes programmées, sélectionnez "ANNUL TOUT" et appuyez sur la touche **[ENTER]** à l'étape 2.
- Pendant la lecture d'un programme, la touche **[STOP ■]** fonctionne comme suit :
  - Une pression sur la touche **[STOP ■]** : La piste est en mode de reprise de la lecture. La prochaine fois que vous appuyez sur la touche **[PLAY ▶]**, la lecture programmée reprendra à l'endroit où elle a été arrêtée.
  - Deux pressions sur la touche **[STOP ■]** : Le mode de reprise de la lecture est annulé. La prochaine fois que vous appuyez sur la touche **[PLAY ▶]**, la lecture commencera à partir de la première piste de l'ordre d'origine. Toutefois, vous pouvez redémarrer votre lecture programmée en suivant les étapes décrites ci-dessus. (Vos programmes resteront en mémoire jusqu'à ce que le disque soit éjecté ou que l'appareil soit éteint.)
  - Sur certains disques, la touche **[STOP ■]** ne fonctionne pas lorsque le message de reprise de la lecture apparaît. Veuillez patienter jusqu'à ce que le message de reprise disparaisse.
- Pour répéter la piste du programme en cours de lecture, suivez les étapes 1 et 2 de la section "Répétition de la Lecture" (page 39) et sélectionnez "PISTE".
- Pour répéter la totalité du programme, suivez les étapes 1 et 2 de la section "Répétition de la Lecture" (page 39) et sélectionnez "TOUT".
- Le programme est effacé lorsque le disque est éjecté et lorsque l'appareil est éteint.
- Vous ne pouvez pas utiliser **[les touches numérotées]** pour sélectionner une autre piste pendant la lecture programmée. Utilisez la touche **[SKIP ◀◀ / ▶▶]** pour sélectionner d'autres pistes du programme.
- Vous ne pouvez pas combiner une lecture programmée et une lecture aléatoire.
- Vous ne pouvez pas modifier l'ordre programmé en cours de lecture.
- Vous ne pouvez commencer une lecture programmée que lorsque vous êtes dans le menu "PROGRAMME".

## ✓ Affichage des Menus à l'Écran

Vous pouvez consulter les informations relatives au disque actuellement inséré dans l'appareil en appuyant sur la touche [INFO] de la télécommande.

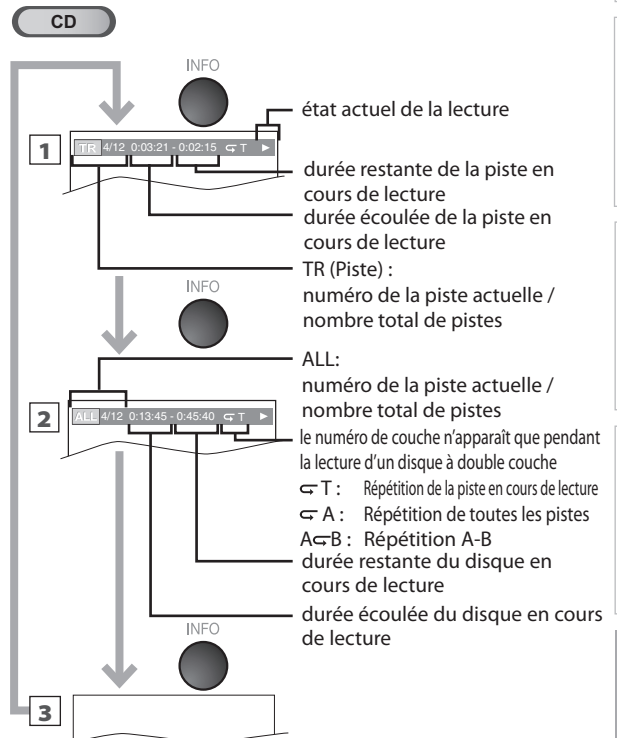
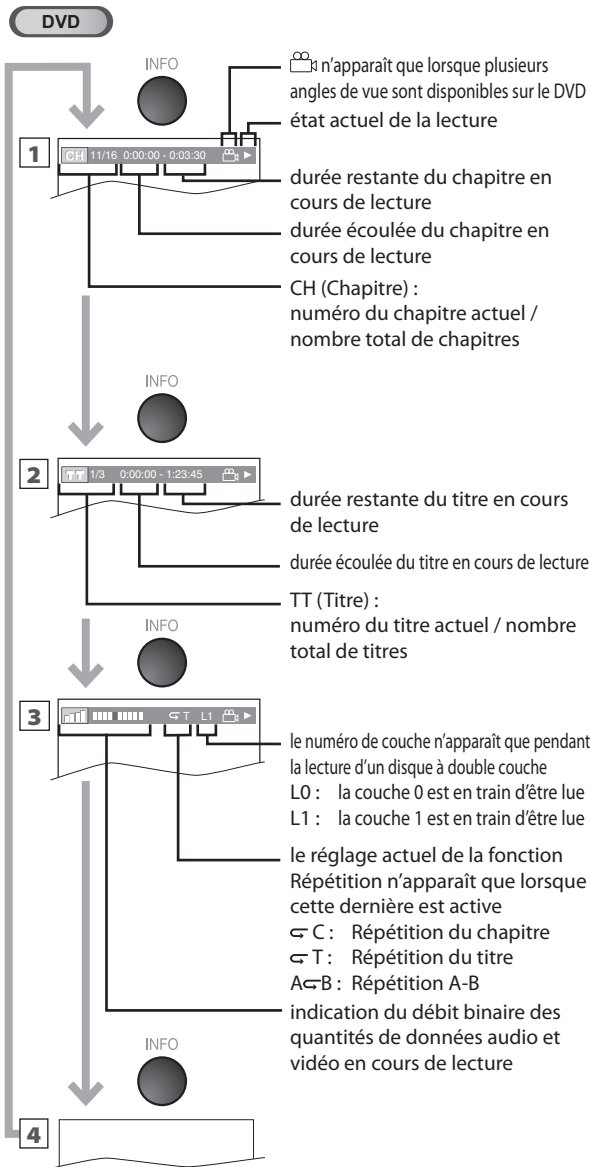

### Remarque :

- Lorsque de la lecture programmée ou de la lecture aléatoire d'un CD audio, "[TR] PROGRAMME" (ou "[TR] ALÉATOIRE") s'affiche à la place de 2.

## ✓ Réglages Spéciaux

### Langue des Sous-titres

**DVD**

Cet appareil vous permet de sélectionner la langue des sous-titres (le cas échéant) pendant la lecture d'un DVD.

- Pendant la lecture, appuyez plusieurs fois sur la touche [MODE] jusqu'à ce que "☰" apparaisse.



- Utilisez plusieurs fois [Curseur ▲ / ▼] jusqu'à ce que la langue de votre choix apparaisse.



ou

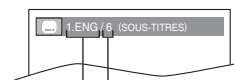

les sous-titres peuvent varier en fonction du numéro affiché.  
langue actuelle des sous-titres.

- À chaque pression sur [Curseur ▲ / ▼], la langue des sous-titres change tel qu'indiqué sur la page suivante.



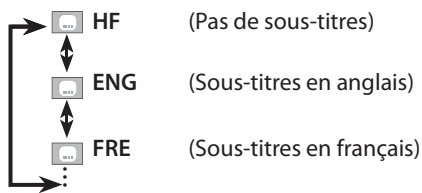

3 Appuyez sur la touche **[BACK]** pour exit.



### Remarque :

- Pour désactiver les sous-titres, sélectionnez "HF" à l'étape 2.
- Si votre langue n'apparaît pas après avoir appuyé plusieurs fois sur **[Curseur ▲ / ▼]**, il se peut qu'elle ne soit pas disponible sur le disque. Toutefois, certains disques vous permettent de changer la langue des sous-titres dans le menu du disque. (La disponibilité ou non de ce réglage varie en fonction du disque utilisé et vous devez donc consulter le manuel fourni avec le disque concerné.)
- L'apparition du message "NON DISPONIBLE" sur l'écran du téléviseur indique que la scène en cours de lecture ne possède pas de sous-titres.
- Si vous choisissez une langue pour laquelle existe un code à trois lettres, ce code s'affiche à chaque fois que vous modifiez la langue des sous-titres. Si vous choisissez une autre langue, "----" s'affiche à la place. Reportez-vous à la page 48.
- Le réglage de la langue des sous-titres est annulé lorsque le disque est éjecté.

## Langue Audio

DVD

Cet appareil vous permet de sélectionner une langue audio (si plusieurs langues sont disponibles) pendant la lecture d'un DVD.

Pendant la lecture, appuyez plusieurs fois sur la touche **[AUDIO]** jusqu'à ce que la langue de votre choix apparaisse.

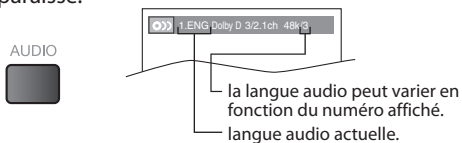

- À chaque fois que vous appuyez sur la touche **[AUDIO]**, la langue audio change (cf. exemple ci-dessous).

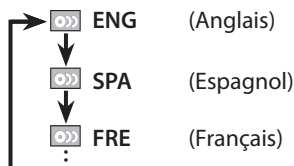

### Remarque :

- Sur certains disques, vous ne pourrez pas modifier les paramètres audio en dehors du menu du disque. Consultez le manuel qui accompagne les disques pour toute information complémentaire.
- Si votre langue n'apparaît pas après avoir appuyé plusieurs fois sur la touche **[AUDIO]**, il se peut que le disque ne propose pas cette langue. Toutefois, certains disques vous permettent de modifier plusieurs paramètres de langue audio dans le menu du disque. (Les opérations réalisables varient en fonction du disque utilisé : vous devez donc consulter le manuel fourni avec le disque.)
- Si le disque ne comporte aucune option de langue audio, le message "NON DISPONIBLE" apparaît sur l'écran du téléviseur.

## Angles de Prise de Vue

DVD

Certains DVD peuvent contenir des scènes qui ont été tournées sous plusieurs angles à la fois. Vous pouvez modifier l'angle de la caméra si "ANGLE" apparaît sur l'écran. Si le paramètre "ICÔNE DE L'ANGLE" du menu "AUTRES" est réglé sur "HF", "ANGLE" n'apparaît pas. Reportez-vous à la page 47.

1 Pendant la lecture, appuyez plusieurs fois sur la touche **[MODE]** jusqu'à ce que "ANGLE" apparaisse.



2 Utilisez plusieurs fois **[Curseur ▲ / ▼]** jusqu'à ce que l'angle de caméra de votre choix apparaisse.

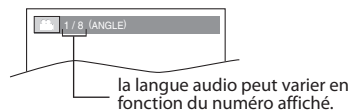

3 Appuyez sur la touche **[BACK]** pour exit.

BACK



## Réglage du Niveau de Noir

DVD

Permet de régler le niveau de noir afin d'éclaircir les zones sombres de l'image du téléviseur.

1 Pendant la lecture, appuyez plusieurs fois sur la touche **[MODE]** jusqu'à ce que "NIVEAU DE NOIR" apparaisse.



2 Appuyez sur **[Curseur ▲ / ▼]** pour régler le niveau de noir.



- EF : Permet d'éclaircir les zones sombres.
- HF : Permet d'afficher l'image telle qu'elle a été enregistrée.

3 Appuyez sur la touche **[BACK]** pour exit.

BACK



### Remarque :

- Le réglage est conservé même si l'appareil est éteint.



## Mode Stéréo

CD

Cet appareil vous permet de choisir un mode sonore pendant la lecture d'un CD.

Pendant la lecture, appuyez plusieurs fois sur la touche **[AUDIO]** jusqu'à ce que le mode sonore de votre choix apparaisse.

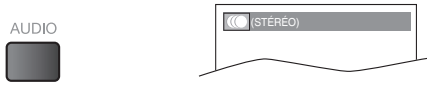

- À chaque fois que vous appuyez sur la touche **[AUDIO]**, le mode sonore change (cf. exemple ci-dessous).

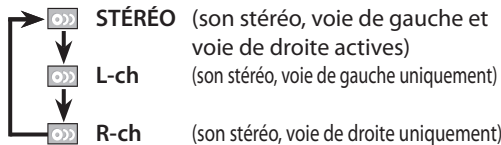

### Remarque :

- Le mode Virtual Surround ne peut être changé si le mode sonore est réglé sur "L-ch" ou "R-ch".

## Virtual Surround

Vous pouvez profiter d'un son Virtual Surround sur un système stéréo à 2 canaux.

- Pendant la lecture, appuyez plusieurs fois sur la touche **[MODE]** jusqu'à ce que "HF (SURROUND)" apparaisse.

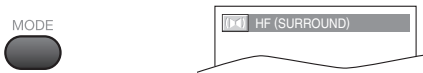

- Appuyez sur **[Curseur ▲/▼]** pour sélectionner le volume sonore.

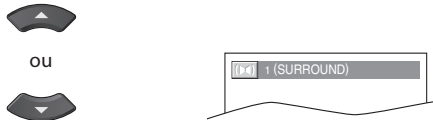

- 1 : Effet naturel.
- 2 : Effet amplifié.
- HF : Aucun effet (son d'origine).

- Appuyez sur la touche **[BACK]** pour exit.



### Remarque :

- Le réglage sera conservé même si l'appareil est éteint.
- Pour les CD audio, le mode Virtual Surround n'est pas actif si le mode sonore n'est pas réglé sur "STÉRÉO". Reportez-vous à "Mode Stéréo" à la page 43.
- Baissez le volume sonore ou sélectionnez "HF" si le son est déformé.

## Mise en Place d'un Marker

Cette fonction vous permet de définir un point spécifique sur un disque auquel vous pourrez revenir ultérieurement.

### Définition d'un marker

- Pendant la lecture, appuyez plusieurs fois sur la touche **[MODE]** jusqu'à ce que "CH" / "TR" apparaisse.

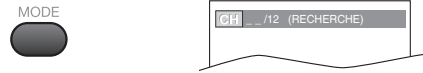

- Utilisez plusieurs fois **[Curseur ▲/▼]** jusqu'à ce que le menu de recherche de marker apparaisse.

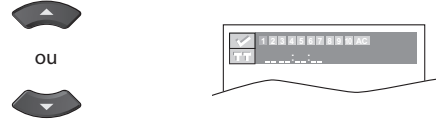

- Utilisez **[Curseur ◀/▶]** pour sélectionner un marker disponible. Vous disposez de 60 secondes pour le faire.

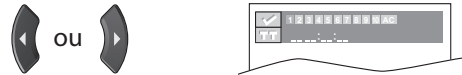

- Lorsque la lecture atteint le point où vous souhaitez définir un marker, appuyez sur la touche **[ENTER]**.

- Le marker est maintenant défini.

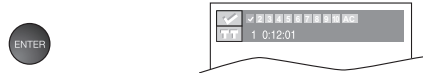

- Appuyez sur la touche **[BACK]** pour exit.



### Pour revenir au signet

- Répétez les étapes 1 et 2 de la section "Définition d'un marker". Utilisez **[Curseur ◀/▶]** pour sélectionner le marker de votre choix.



- Appuyez sur la touche **[ENTER]** au niveau du marker de votre choix pour redémarrer la lecture à partir du point spécifique que vous avez défini.



### Remarque :

- Le menu de recherche de marker disparaît au bout d'une trentaine de secondes si aucune donnée n'est saisie.
- Vous pouvez créer jusqu'à 10 signets.
- Pour effacer un marker, sélectionnez le marker à effacer, puis appuyez sur la touche **[CLEAR]**.
- Tous les markers sont effacés lorsque le disque est éjecté ou lorsque l'appareil est éteint.
- De même, tous les markers sont effacés lorsque "AC" est sélectionné à l'étape 3 de la section "Définition d'un marker".

INTRODUCTION

PRÉPARATION

REGARDER LA  
TÉLÉVISION

CONFIGURATION  
OPTIONNELLE

FONCTIONNEMENT DU  
LECTEUR DE DVD

RÉGLAGE DU DVD

DÉPANNAGE

INFORMATION

**Les réglages ne sont actifs que lorsque l'appareil est en mode DVD et qu'aucun disque n'est en train d'être lu.**

## ✓ Réglage de la Langue du DVD

Vous pouvez modifier la langue utilisée lors de la lecture d'un disque.

**1** Appuyez sur la touche **[SETUP]** pour accéder au menu principal.

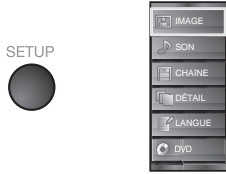

**SOUS-TITRE \*1, \*2** (Réglages par défaut : HF)  
Sélectionnez la langue de sous-titres de votre choix.

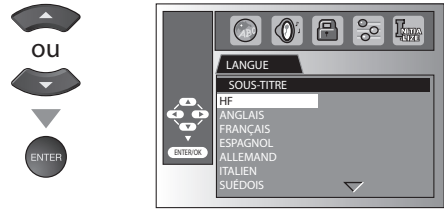

**MENU DU DISQUE \*1** (Réglages par défaut : ANGLAIS)  
Sélectionnez la langue de votre choix dans le menu du DVD.



**2** Utilisez **[Curseur ▲/▼]** pour sélectionner "DVD", puis appuyez sur **[ENTER]**.

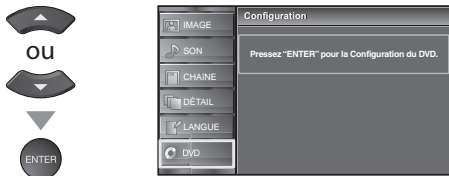

**3** Utilisez **[Curseur ◀/▶]** pour sélectionner "SON", puis appuyez sur **[ENTER]**.



**4** Utilisez **[Curseur ▲/▼]** pour sélectionner l'élément de votre choix, puis appuyez sur la touche **[ENTER]**.

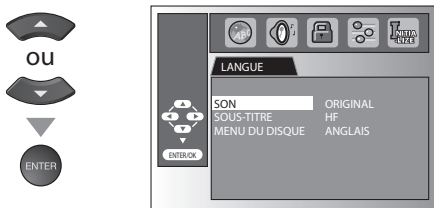

**5** Utilisez **[Curseur ▲/▼]** pour sélectionner l'élément de votre choix, puis appuyez sur la touche **[ENTER]**.

**SON \*1, \*2** (Réglages par défaut : ORIGINAL)  
Sélectionnez la langue audio de votre choix.

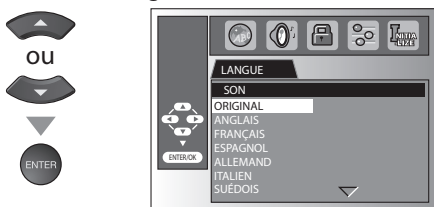

### Remarque :

- Pour modifier la langue des menus qui apparaissent sur l'écran, sélectionnez "LANGUE" dans le menu principal, puis réglez la langue de votre choix. Reportez-vous à "Sélection de la Langue", page 22.

**\*1**

- Certains disques ne prennent pas en charge les options de langue.

- Si "AUTRE" est sélectionné dans le menu "SON", "SOUS-TITRE" ou "MENU DU DISQUE", composez un numéro à 4 chiffres pour saisir le code de la langue de votre choix. Reportez-vous à "Liste des Codes de Langue", page 48.

- Seules les langues prises en charge par le disque pourront être sélectionnées.

**\*2**

- Certains disques ne permettent pas de régler la langue audio et la langue des sous-titres.

- Utilisez **[MODE]** pour sélectionner les sous-titres disponibles sur le DVD.

- Utilisez **[AUDIO]** pour sélectionner les langues audio disponibles sur le DVD.

- Si la langue audio et la langue des sous-titres par défaut du DVD sont identiques, il se peut que les sous-titres ne s'affichent pas si vous ne les activez pas manuellement.

**6** Appuyez sur la touche **[SETUP]** pour exit.



## ✓ Réglage de la Langue Audio du DVD

Choisissez les réglages audio adaptés à votre équipement. Ils ne sont actifs que pendant la lecture d'un DVD.

- 1 Appuyez sur la touche **[SETUP]** pour accéder au menu principal.

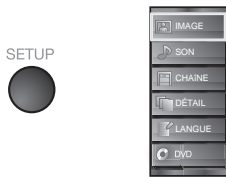

- 2 Utilisez **[Curseur ▲/▼]** pour sélectionner "DVD", puis appuyez sur **[ENTER]**.

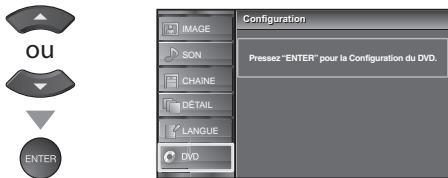

- 3 Utilisez **[Curseur ◀/▶]** pour sélectionner "0", puis appuyez sur **[ENTER]**.

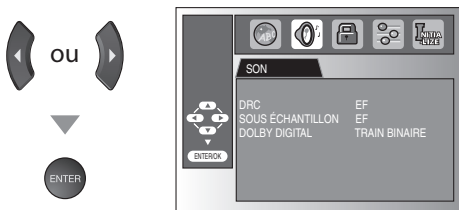

- 4 Utilisez **[Curseur ▲/▼]** pour sélectionner l'élément de votre choix, puis appuyez sur la touche **[ENTER]**.

**DRC (Contrôle de la plage dynamique)** (Réglages par défaut : EF)

Cette fonction n'est disponible que sur les disques enregistrés au format Dolby Digital.

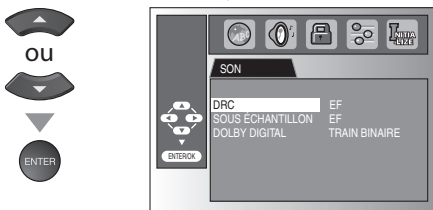

- EF :** Comprime la plage sonore comprise entre les sons faibles et les sons forts.
- HF :** Aucun effet (son d'origine).

**SOUS ÉCHANTILLON** (Réglages par défaut : EF)

Cette fonction n'est disponible qu'avec des disques enregistrés à une fréquence de 96 kHz.

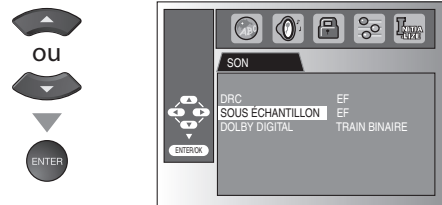

- EF :** Reproduction du son à une fréquence de 48 kHz.
- HF :** Reproduction du son d'origine.

### Remarque :

- Lors de la lecture d'un disque enregistré à une fréquence de 96 kHz protégé contre la copie ou lorsque le paramètre "Virtual Surround" est réglé sur "1" ou "2", la fréquence d'échantillonnage du son sera ramenée à 48 kHz, et ce, même si le paramètre "SOUS ÉCHANTILLON" est réglé sur "HF". Reportez-vous à "Virtual Surround", page 43.

**DOLBY DIGITAL** (Réglages par défaut : TRAIN BINAIRE)

Réglez ce paramètre sur "TRAIN BINAIRE" lorsque l'appareil est connecté à un décodeur Dolby Digital.

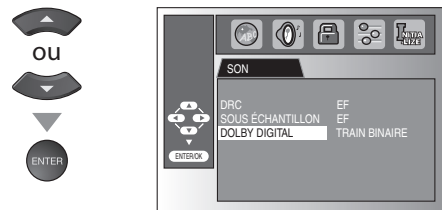

- TRAIN BINAIRE :** Génère des signaux Dolby.
- PCM :** Convertit les signaux Dolby Digital en signaux PCM (2 canaux).

- 5 Appuyez sur la touche **[SETUP]** pour exit.



## ✓ Contrôle Parental

Le Contrôle parental empêche vos enfants de regarder des programmes inadaptés à leur âge. (protection par mot de passe.) La lecture s'arrête si les catégories de contenu dépassent les niveaux que vous avez définis.

1 Appuyez sur la touche **[SETUP]** pour accéder au menu principal.

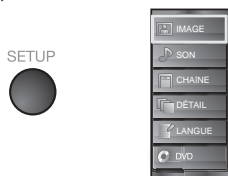

2 Utilisez **[Curseur ▲/▼]** pour sélectionner "DVD", puis appuyez sur **[ENTER]**.

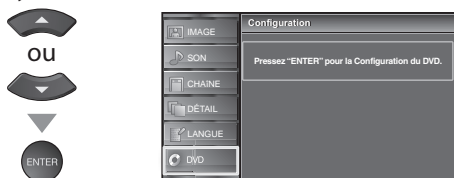

3 Utilisez **[Curseur ◀/▶]** pour sélectionner "NIVEAU PARENTAL", puis appuyez sur **[ENTER]**.

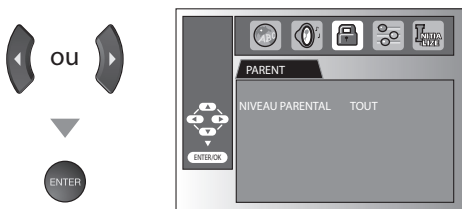

4 Utilisez **[les touches numérotées]** pour saisir votre mot de passe à 4 chiffres, puis appuyez sur la touche **[ENTER]**.

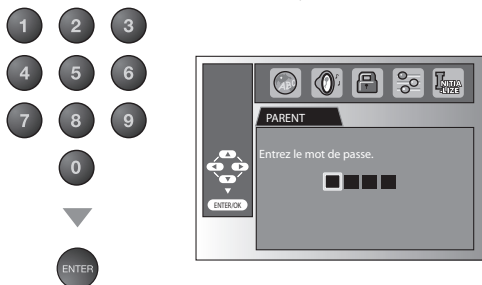

- Si vous avez déjà défini un mot de passe, utilisez **[les touches numérotées]** pour saisir le mot de passe à 4 chiffres.
- Vous ne pouvez pas utiliser le mot de passe par défaut (4737) pour lire un DVD.

5 Utilisez **[Curseur ▲/▼]** pour sélectionner "NIVEAU PARENTAL", puis appuyez sur la touche **[ENTER]**.

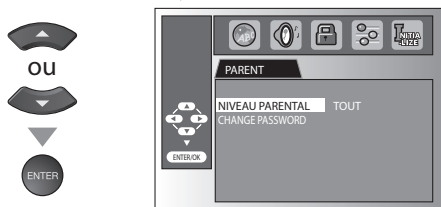

6 Utilisez **[Curseur ▲/▼]** pour sélectionner l'élément de votre choix, puis appuyez sur la touche **[ENTER]**.

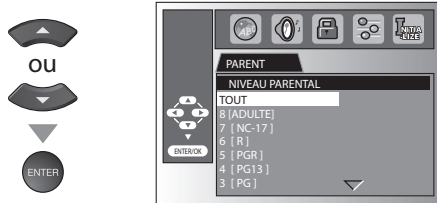

### NIVEAU PARENTAL

- TOUT :** Tous les blocages parentaux sont annulés.  
**8 [ADULTE] :** Toutes les catégories de programmes (adultes / tous publics / enfants) peuvent être lus.  
**7 [NC-17]-2 [G] :** Seuls les DVD destinés à tous les publics et aux enfants peuvent être lus.  
**1 [Pour Enfant] :** Seuls les DVD destinés aux enfants peuvent être lus.

7 Appuyez sur la touche **[SETUP]** pour exit.



## Changement de mot de passe

5 Suivez les étapes 1 à 4. Utilisez **[Curseur ▲/▼]** pour sélectionner "CHANGE PASSWORD", puis appuyez sur la touche **[ENTER]**.

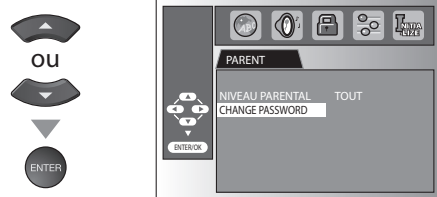

6 Utilisez **[les touches numérotées]** pour saisir le nouveau mot de passe à 4 chiffres.

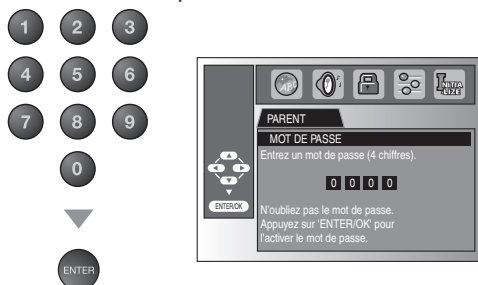

### Remarque :

- Il se peut qu'un DVD-vidéo ne réponde pas aux réglages de contrôle parental. Assurez-vous que cette fonction est prise en charge par votre DVD-vidéo.
- Notez le mot de passe au cas où vous l'oublieriez.
- Si vous oubliez le mot de passe, appuyez sur les touches **[4], [7], [3], [7]**, puis saisissez votre nouveau mot de passe. L'ancien mot de passe est effacé et le niveau de contrôle parental est réglé sur "TOUT".
- Le mot de passe ne sera pas effacé en cas de coupure de courant.

7 Appuyez sur la touche **[SETUP]** pour exit.



**Autres**

Vous pouvez modifier les autres fonctions.

- Appuyez sur la touche **[SETUP]** pour accéder au menu principal.

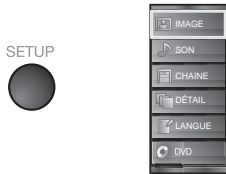

- Utilisez **[Curseur ▲/▼]** pour sélectionner "DVD", puis appuyez sur **[ENTER]**.

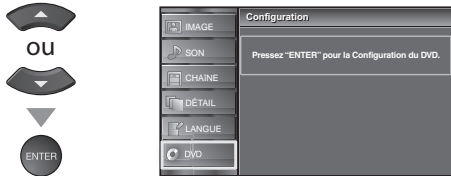

- Utilisez **[Curseur ◀/▶]** pour sélectionner "ICÔNE DE L'ANGLE", puis appuyez sur **[ENTER]**.



- Utilisez **[Curseur ▲/▼]** pour sélectionner l'élément de votre choix, puis appuyez sur la touche **[ENTER]**.

**ICÔNE DE L'ANGLE** (Réglages par défaut : EF)  
 Réglez ce paramètre sur "EF" pour afficher l'icône d'angle lorsque plusieurs angles de caméra sont disponibles pendant la lecture d'un DVD.

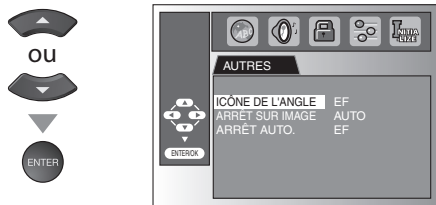

**ARRÊT SUR IMAGE** (Réglages par défaut : AUTO)

Réglez la qualité de l'image en mode Image fixe. Si vous sélectionnez "AUTO", l'appareil sélectionne automatiquement la meilleure résolution ("IMAGE" ou "TRAME") en se basant sur les caractéristiques de date des images.

**TRAME** : L'image en mode image fixe est stabilisée.

**IMAGE** : L'image en mode image fixe est affichée avec une résolution élevée.



**ARRÊT AUTO.** (Réglages par défaut : EF)

Réglez ce paramètre sur "EF" pour que l'appareil s'éteigne automatiquement au bout de 20 minutes d'inutilisation.



- Appuyez sur la touche **[SETUP]** pour exit.



## ✓ Rétablir les Réglages par Défaut

Vous pouvez rétablir tous les réglages par défaut, à l'exception du réglage de contrôle parental et de la langue des menus qui apparaissent sur l'écran.

- Appuyez sur la touche [SETUP] pour accéder au menu principal.

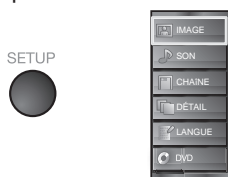

- Utilisez [Curseur ▲/▼] pour sélectionner "DVD", puis appuyez sur [ENTER].

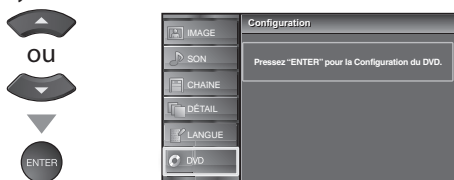

- Utilisez [Curseur ◀/▶] pour sélectionner "OUI", puis appuyez sur [ENTER].

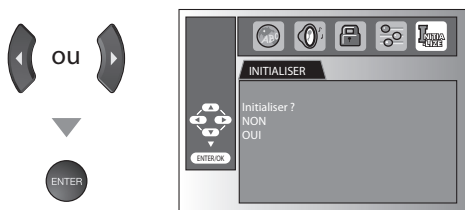

- Utilisez [Curseur ▲/▼] pour sélectionner "OUI", puis appuyez sur [ENTER].

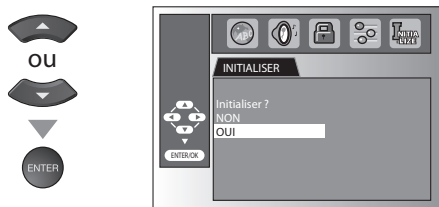

### Remarque :

- Pour annuler l'initialisation, sélectionnez "NON" à l'étape 4, puis appuyez sur la touche [ENTER].

- Appuyez sur la touche [SETUP] pour exit.



## ✓ Liste des Codes de Langue

Langue	A-B	Code	Langue	Code
Abkhaze		4748	Macédonien	5957
Afar		4747	Malais	5965
Afrikaans		4752	Malayalam	5958
Albanais		6563	Malgache	5953
Allemand		5051	Maltais	5966
Amharique		4759	Maori	5955
Anglais		5160	Marathi	5964
Arabe		4764	Moldave	5961
Arménien		5471	Mongol	5960
Assamais		4765	Nauru	6047
Aymara		4771	Népalais	6051
Azerbaïdjanais		4772	Norvégien [NOR]	6061
Bachkir		4847		
Balonga		6665	<b>O-R</b>	
Basque		5167	Occitan	6149
Bengali ; Bangla		4860	Oromo (Afan)	6159
Bhoutanais		5072	Ouolof	6961
Biélorusse		4851	Ourdou	6764
Bihari		4854	Ouzbek	6772
Birman		5971	Panjabi	6247
Bislama		4855	Perse	5247
Breton		4864	Polonais [POL]	6258
Bulgare		4853	Portugais [POR]	6266
			Provençal	6164
<b>Cambodgien</b>	<b>C-E</b>	5759	Pushtu ; Pushto	6265
Catalan		4947	Quechua	6367
Chinois [CHI]		7254	Rhétio-Roman	6459
Coréen [KOR]		5761	Roumain [RUM]	6461
Corse		4961	Russe [RUS]	6467
Croate		5464		
Danois [DAN]		5047	<b>S</b>	
Ecossais gaélique		5350	Samoa	6559
Espagnol [SPA]		5165	Sangho	6553
Espéranto		5161	Sanscrit	6547
Estonien		5166	Serbe	6564
			Serbo-Croate	6554
<b>Féringien</b>	<b>F-H</b>	5261	Sesotho	6566
Fidji		5256	Setswana	6660
Finlandais [FIN]		5255	Shana	6560
Français [FRE]		5264	Sindhi	6550
Frison		5271	Singhalais	6555
Galicien		5358	Siswat	6565
Gallois		4971	Slovaque	6557
Géorgien		5747	Slovène	6558
Goujrati		5367	Somalien	6561
Grec [GRE]		5158	Soudanais	6567
Groenlandais		5758	Suédois [SWE]	6568
Guarani		5360	Swahili	6569
Haooussa		5447		
Hébreu		5569	<b>T</b>	
Hindi		5455	Tadjik	6653
Hollandais [DUT]		6058	Tagalog	6658
Hongrois [HUN]		5467	Tamil	6647
			Tatar	6666
<b>Indonésien</b>	<b>I-K</b>	5560	Tchèque [CZE]	4965
Interlingua		5547	Télougou	6651
Interlingue		5551	Thailandais	6654
Inupiak		5557	Tibétain	4861
Irlandais [IRI]		5347	Tigrigna	6655
Islandais [ICE]		5565	Tonga	6661
Italien [ITA]		5566	Turc [TUR]	6664
Japonais [JPN]		5647	Turcoman	6657
Javanais		5669	Twi	6669
Kachméré		5765		
Kannara		5760	<b>U-Z</b>	
Kazakh		5757	Ukrainien	6757
Kinyarwanda		6469	Vietnamien	6855
Kirghiz		5771	Volapük	6861
Kiroundi		6460	Xhosa	7054
Kurde		5767	Yiddish	5655
			Yoruba	7161
<b>Laotien</b>	<b>L-N</b>	5861	Zoulou	7267
Latin		5847		
Latvien ; Letton		5868		
Lingalais		5860		
Lituanien		5866		

### Remarque :

- Si vous choisissez une langue possédant une abréviation à trois lettres, le code s'affiche à chaque fois que vous modifiez le réglage de la langue audio et de la langue des sous-titres. Si vous choisissez une autre langue, "---" s'affiche à la place. (L'abréviation à trois lettres est indiquée entre parenthèses.)



## ✓ Foire aux Questions (FAQ)

Question	Réponse
Ma télécommande ne fonctionne pas. Que dois-je faire ?	<ul style="list-style-type: none"> <li>• Vérifiez la connexion entre l'appareil principal et l'antenne ou le câble.</li> <li>• Vérifiez les piles de la télécommande.</li> <li>• Assurez-vous que rien ne fait obstacle entre la fenêtre du capteur infrarouge et la télécommande.</li> <li>• Vérifiez la sortie du signal. S'il est correct, il s'agit peut être d'un dysfonctionnement du capteur infrarouge. Reportez-vous à "Vérification du Signal IR", page 52.</li> <li>• Pointez la télécommande directement vers la fenêtre du capteur infrarouge à l'avant de l'appareil.</li> <li>• Rapprochez-vous de l'appareil.</li> <li>• Réinsérez les piles en plaçant les pôles (signes +/-) dans le sens indiqué.</li> <li>• Lorsqu'un appareil équipé d'un système infrarouge (par exemple un PC) se trouve à proximité de ce appareil, il se peut qu'il interrompe le signal de la télécommande du appareil.</li> <li>• Éloignez l'appareil équipé d'un système infrarouge de ce appareil, changez l'angle du capteur infrarouge ou éteignez la fonction de communication infrarouge.</li> </ul>
Pourquoi le menu de configuration initiale apparaît-il à chaque fois que j'allume l'appareil ?	<ul style="list-style-type: none"> <li>• Connectez le câble coaxial RF directement à l'appareil et effectuez la configuration initiale.</li> <li>• Vérifiez que le balayage des chaînes est terminé avant d'éteindre l'appareil.</li> </ul>
Pourquoi ne puis-je pas regarder certains programmes télévisés ?	<ul style="list-style-type: none"> <li>• Vérifiez que la autoscan est terminé. Reportez-vous à "Autoscan", page 20.</li> <li>• La autoscan doit être effectué lors de la première configuration de l'appareil ou s'il est déplacé en un endroit où certaines chaînes auparavant non disponibles sont diffusées.</li> <li>• Il se peut que la chaîne sélectionnée ne soit pas en ondes.</li> <li>• Certaines chaînes ne seront pas captées si le balayage automatique des chaînes est interrompu avant la fin. Assurez-vous qu'il est exécuté jusqu'à la fin. Reportez-vous à "Autoscan", page 20.</li> <li>• Les réglages de la supervision parentale ne permettent pas de regarder la chaîne sélectionnée. Reportez-vous à "Verrouillage", page 28.</li> <li>• L'appareil nécessite l'utilisation d'une antenne. Une antenne interne (VHF /UHF), une antenne externe (VHF /UHF) ou un câble coaxial RF raccordé à votre décodeur câble/satellite doit être branché(e) sur l'appareil.</li> </ul>
Pourquoi les images provenant des appareils externes connectés n'apparaissent-elles pas ?	<ul style="list-style-type: none"> <li>• Vérifiez si le bon mode d'entrée est sélectionné en appuyant sur <b>[INPUT SELECT]</b> ou en utilisant <b>[CH ▲/▼]</b>. Reportez-vous à "Parcours des Modes d'Entrée", page 17.</li> <li>• Vérifiez la connexion entre l'appareil principal et l'antenne ou le câble.</li> <li>• Lors de l'utilisation d'un câble de Branchement Vidéo à Composantes (C&amp;L), assurez-vous que les connecteurs Vert (Y), Bleu (Pb/Cb) et Rouge (Pr/Cr) sont branchés sur les prises colorées correspondantes de l'appareil.</li> </ul>
A chaque fois que je saisi un numéro de chaîne, il change automatiquement.	<ul style="list-style-type: none"> <li>• De nombreuses chaînes numériques possèdent des numéros de chaînes optionnels. L'appareil remplace automatiquement les numéros par ceux qui indiquent les télédiffuseurs. Il s'agit des numéros utilisés pour les diffusions analogiques.</li> </ul>
Impossible de lire mon disque. Que puis-je faire pour résoudre ce problème ?	<ul style="list-style-type: none"> <li>• Nettoyez le disque.</li> <li>• Assurez-vous que le disque est correctement inséré.</li> <li>• Vérifiez si le disque est défectueux en essayant un autre disque.</li> <li>• Annulez le blocage parental ou modifiez le niveau de contrôle parental.</li> <li>• Insérez un disque compatible avec cet appareil.</li> <li>• Manipulez le disque avec précaution de manière à ce que la face enregistrée du disque ne comporte ni traces de doigt, ni rayures, ni poussière.</li> </ul>
Pourquoi les sous-titres n'apparaissent-ils pas entièrement ou sont-ils en retard par rapport au dialogue ?	<ul style="list-style-type: none"> <li>• Il arrive fréquemment que les sous-titres accusent du retard de quelques secondes par rapport au dialogue lors des diffusions en direct. La plupart des compagnies de production de sous-titres peuvent afficher les sous-titres des dialogues à une vitesse maximale de 220 mots par minute. Si le débit du dialogue est plus rapide, le texte est édité pour assurer que les sous-titres suivent le débit du dialogue sur l'écran du appareil.</li> </ul>
Comment puis-je régler l'horloge ?	<ul style="list-style-type: none"> <li>• Il n'y a pas de fonction horloge sur ce appareil.</li> </ul>



## ✓ Guide de Dépannage

Si l'appareil ne fonctionne pas correctement même si vous l'utilisez en suivant les instructions de ce manuel, **vérifiez le tableau suivant et toutes les connexions avant d'appeler pour une demande de réparation.**

Symptôme	Solution
Pas d'alimentation	<ul style="list-style-type: none"> <li>Assurez-vous que le cordon d'alimentation CA est branché.</li> <li>Vérifiez que la prise murale CA délivre la tension correcte ; branchez un autre appareil électrique sur la prise murale CA.</li> <li>En cas de panne de courant, débranchez le cordon d'alimentation pendant 1 minute pour permettre à l'appareil de se réinitialiser.</li> </ul>
La touche de commande ne fonctionne pas	<ul style="list-style-type: none"> <li>Appuyez sur une seule touche à la fois. N'appuyez pas simultanément sur plusieurs touches.</li> </ul>
L'appareil est allumé mais aucune image n'est visible à l'écran.	<ul style="list-style-type: none"> <li>Vérifiez la connexion de l'antenne ou du décodeur de diffusion par câble / satellite.</li> <li>Vérifiez que tous les câbles de l'appareil sont connectés aux prises de sortie correctes du dispositif externe tel qu'enregistreur BD / DVD.</li> <li>Vérifiez que le mode d'entrée choisi correspond bien à la prise d'entrée utilisée.</li> <li>Assurez-vous que votre ordinateur N'EST PAS en mode veille lorsque le mode d'entrée du appareil est défini sur PC. Appuyez sur n'importe quelle touche du clavier pour réactiver votre ordinateur.</li> </ul>
Pas d'image ou de son	<ul style="list-style-type: none"> <li>Assurez-vous que l'appareil est allumé.</li> <li>Assurez-vous que le bon mode d'entrée est sélectionné.</li> <li>Vérifiez que tous les câbles de l'appareil sont connectés aux prises de sortie correctes du dispositif externe tel qu'enregistreur BD / DVD.</li> <li>Vérifiez les autres chaînes de télévision. Le problème vient peut-être du télédiffuseur.</li> <li>Éteignez l'appareil et attendez environ 1 minute, puis rallumez-le.</li> <li>Vérifiez la connexion de l'antenne ou du décodeur de diffusion par câble / satellite.</li> <li>Vérifiez que le mode d'entrée choisi correspond bien à la prise d'entrée utilisée.</li> <li>Assurez-vous que votre ordinateur N'EST PAS en mode veille lorsque le mode d'entrée du appareil est défini sur PC. Appuyez sur n'importe quelle touche du clavier pour réactiver votre ordinateur.</li> <li>Vérifiez que le son n'est pas réglé sur la sourdine. Appuyez sur [⏏ MUTE] pour afficher à l'écran la barre de volume et vérifier le réglage.</li> <li>Vérifiez que le volume n'est pas réglé sur "0" ou "Sourdine". Si c'est le cas, réglez le volume au niveau désiré à l'aide des touches [VOL. △ / ▽].</li> </ul>
Pas de couleur	<ul style="list-style-type: none"> <li>Vérifiez les autres chaînes de télévision. Le problème vient peut-être du télédiffuseur.</li> <li>Réglez "Couleur" dans le menu principal.</li> </ul>
Les réglages des paramètres "IMAGE" ou "SON" ne sont pas actifs à chaque fois que vous allumez l'appareil.	<ul style="list-style-type: none"> <li>Vous devez sélectionner le paramètre "Maison" dans "Région". Reportez-vous à la page 33.</li> <li>Dans le cas contraire, les modifications que vous aurez apportées aux réglages ne seront pas mémorisées lorsque vous éteindrez l'appareil.</li> </ul>
Son correct mais image médiocre	<ul style="list-style-type: none"> <li>Le brouillage électrique causé par d'autres appareils près du téléviseur peut affecter la qualité de l'image.</li> <li>Réglez "Contraste" et "Luminosité" dans le menu principal.</li> <li>Vérifiez les autres chaînes de télévision. Le problème vient peut-être du télédiffuseur.</li> <li>Pour une qualité d'image optimale, regardez les programmes "haute définition" conçus pour écrans larges. Si vous n'avez pas accès à des programmes HD, regardez des programmes de "définition standard".</li> </ul>
Image correcte mais son médiocre	<ul style="list-style-type: none"> <li>Vérifiez les autres chaînes de télévision. Le problème vient peut-être du télédiffuseur.</li> <li>Assurez-vous que le câble audio est branché correctement.</li> </ul>
L'image est déformée ou vous entendez un son inhabituel	<ul style="list-style-type: none"> <li>L'appareil reçoit peut-être des interférences causées par des appareils électriques, des automobiles, des motocyclettes ou des éclairages fluorescents.</li> <li>Déplacez l'appareil pour vérifier si des interférences sont bien la cause du problème.</li> </ul>
Image fantôme, lignes ou bande sur l'image	<ul style="list-style-type: none"> <li>Le brouillage électrique causé par d'autres appareils près du téléviseur peut affecter la qualité de l'image.</li> <li>Vérifiez les autres chaînes de télévision. Le problème vient peut-être du télédiffuseur.</li> </ul>
L'écran affiche du brouillage ou des parasites.	<ul style="list-style-type: none"> <li>Lorsque les capacités de l'appareil dépassent celles du signal numérique diffusé, le signal est augmenté pour s'adapter aux capacités de l'appareil, ce qui peut causer le brouillage.</li> </ul>
Marques de couleurs différentes sur l'écran du téléviseur	<ul style="list-style-type: none"> <li>Vérifiez les autres chaînes de télévision. Le problème vient peut-être du télédiffuseur.</li> </ul>

	Symptôme	Solution
	Vous changez de source d'entrée et le volume sonore change	<ul style="list-style-type: none"> <li>L'appareil garde en mémoire le dernier réglage de volume.</li> <li>Si le volume sonore de l'autre dispositif est réglé plus bas ou plus haut, le volume sonore.</li> </ul>
	Vous changez de source d'entrée et la taille de l'écran change	<ul style="list-style-type: none"> <li>Cet appareil garde en mémoire le dernier mode d'affichage utilisé lors de la dernière utilisation de la source considérée.</li> </ul>
T	L'image affichée ne couvre pas la totalité de l'écran	<ul style="list-style-type: none"> <li>Si vous utilisez l'appareil comme un moniteur PC, assurez-vous que les paramètres "Position H." et "Position V." du menu "Configurations du PC" sont correctement réglés.</li> <li>Si vous regardez la télévision ou que vous utilisez l'Entrée Vidéo, S-Vidéo, Vidéo à composantes ou HDMI avec un signal 480i, appuyez plusieurs fois de suite sur <b>[SCREEN MODE]</b> pour basculer entre les différents modes d'écran proposés.</li> </ul>
V	Les sous-titres s'affichent sous forme de case blanche. Les sous-titres ne s'affichent pas même s'il s'agit d'une émission sous-titrée.	<ul style="list-style-type: none"> <li>Il se peut que le brouillage généré dans l'édifice ou que les conditions météorologiques rendent les sous-titres incomplets.</li> <li>Il se peut que le télédiffuseur réduise la longueur de l'émission pour insérer de la publicité. Le décodeur de sous-titres ne peut pas lire les informations des émissions ainsi raccourcies.</li> </ul>
	Les sous-titres ne s'affichent pas lors de la lecture d'un disque ou d'une vidéocassette sous-titrés.	<ul style="list-style-type: none"> <li>Il peut s'agir d'une copie illégale du disque ou de la vidéocassette, ou il se peut que le signal de sous-titrage n'ait pas été reproduit lors de la copie.</li> </ul>
	Une case noire s'affiche sur l'écran du téléviseur.	<ul style="list-style-type: none"> <li>Le mode texte est sélectionné pour les sous-titres. Sélectionnez "CC1", "CC2", "CC3", "CC4" ou "Hf".</li> </ul>
	Image complètement déformée ou image en noir et blanc avec un DVD	<ul style="list-style-type: none"> <li>Assurez-vous que le disque utilisé est compatible avec l'appareil.</li> </ul>
	L'image se fige temporairement pendant la lecture.	<ul style="list-style-type: none"> <li>Vérifiez que le disque ne présente ni traces de doigt, ni rayures et nettoyez-le à l'aide d'un chiffon doux en allant du centre vers les bords.</li> </ul>
D	Impossible de lire le disque.	<ul style="list-style-type: none"> <li>Nettoyez le disque.</li> <li>Assurez-vous que le disque est correctement inséré.</li> <li>Vérifiez si le disque est défectueux en essayant un autre disque.</li> <li>Annulez le blocage parental ou modifiez le niveau de contrôle parental.</li> <li>Insérez un disque compatible avec cet appareil.</li> <li>Manipulez le disque avec précaution de manière à ce que la face enregistrée du disque ne comporte ni traces de doigt, ni rayures, ni poussière.</li> </ul>
V	Les boutons ne fonctionnent pas ou l'appareil cesse de répondre.	<ul style="list-style-type: none"> <li>Pour réinitialiser totalement l'appareil, débranchez le cordon d'alimentation de la prise murale pendant 5 à 10 secondes.</li> </ul>
D	L'appareil ne répond pas à certaines commandes pendant la lecture.	<ul style="list-style-type: none"> <li>Toutes les fonctions ne sont pas prises en charge par tous les disques. Consultez les instructions fournies avec le disque.</li> </ul>
	L'angle de caméra ne change pas.	<ul style="list-style-type: none"> <li>L'angle de caméra ne peut pas être changé si le DVD utilisé n'a pas été enregistré sous plusieurs angles. Dans certains cas, seules certaines scènes spécifiques ont été enregistrées sous plusieurs angles.</li> </ul>
	La lecture ne commence pas lorsque le titre est sélectionné.	<ul style="list-style-type: none"> <li>Vérifiez les réglages du "PARENT".</li> </ul>
	Vous avez oublié votre code parental.	<ul style="list-style-type: none"> <li>Saisissez le mot de passe par défaut (4737) pour effacer le mot de passe que vous avez oublié.</li> </ul>

**Remarque :**

- Le panneau à cristaux liquides (LCD) est fabriqué pour durer de longues années. Il peut arriver que quelques pixels non actifs s'affichent en permanence sous forme de points bleus, verts ou rouges. Cela ne doit pas être considéré comme un vice de fabrication de l'écran à cristaux liquides (LCD).
- Certaines fonctions ne sont pas disponibles dans certains modes, mais cela n'est pas un dysfonctionnement. Lisez les explications de ce manuel pour plus de détails sur les opérations correctes.
- Certaines fonctions ne sont pas disponibles avec certains disques.

## ☑ Glossaire

### ATSC

Il s'agit d'un acronyme pour "Advanced Television Systems Committee" (Comité de systèmes de télévision évolués), et du nom donné aux normes de diffusion numérique.

### Code régional

Les disques et les lecteurs sont associés à des régions du monde spécifiques. Cet appareil ne peut lire que les disques dont le code régional est compatible avec le sien. Le code régional de votre appareil est indiqué sur le panneau arrière de ce dernier. Certains disques sont compatibles avec plusieurs régions (ou toutes les régions).

### CEC (contrôle "inter-éléments")

Ce protocole de liaison permet à votre appareil de communiquer avec nos différents appareils compatibles CEC et de contrôler automatiquement certaines fonctions. Nous ne pouvons garantir une interopérabilité à 100 % avec d'autres marques d'appareils compatibles avec le protocole CEC.

### Dolby Digital

Il s'agit du système développé par Dolby Laboratories pour la compression du son numérique. Il permet d'obtenir un son stéréo (2 canaux) ou l'audio multicanal.

## ☑ Entretien

### Nettoyage du Boîtier

- Essuyez le panneau avant et les autres surfaces extérieures de l'appareil avec un chiffon doux trempé dans l'eau tiède et essoré.
- N'utilisez jamais un solvant ou de l'alcool. Ne pulvérisez pas d'insecticide près de l'appareil. De tels produits chimiques peuvent endommager et décolorer les surfaces exposées.

### Nettoyage du Panneau

Essayez le panneau de l'unité avec un chiffon doux. Avant de nettoyer le panneau, débranchez le cordon d'alimentation CA.

### Manipulation du disque

Manipulez les disques de manière à ce que leur surface ne comporte ni traces de doigt, ni poussière.



- Toujours conserver le disque dans son boîtier de protection lorsqu'il n'est pas utilisé.
- Pour nettoyer un disque, utiliser un chiffon doux.
- Ne pas utiliser un chiffon rêche car il risquerait de rayer le disque.
- Essuyer le disque en faisant un mouvement rectiligne du centre vers les bords extérieurs. Ne jamais essuyer un disque en faisant des mouvements circulaires.



- Ne pas utiliser de détergents ou de produits nettoyants abrasifs.

### HDMI (interface multimédia haute définition)

Interface qui prend en charge, sur un seul câble, tous les formats audio/vidéo numériques non comprimés, y compris ceux d'un "décodeur", d'un lecteur BD / DVD et d'un téléviseur numérique.

### HDTV (télévision haute définition)

Il s'agit du format numérique ultime, qui produit une image à haute résolution et une qualité d'image supérieure.

### Mot de Passe / Code NIP

Il s'agit d'un numéro à 4 chiffres qui donne accès aux fonctions de supervision parentale.

### NTSC

Il s'agit d'un acronyme pour "National Television Systems Committee" (Comité du système de télévision national), et du nom donné aux normes actuelles de diffusion analogique. Les signaux NTSC captés actuellement ne seront plus émis par les stations de télédiffusion en 2009.

### Rapport de Format

La largeur de l'écran du téléviseur par rapport à sa hauteur. Les téléviseurs classiques ont un rapport de format 4:3 (autrement dit, l'écran du téléviseur est presque carré), contre un

rapport de format 16:9 pour les modèles à écran large (l'écran du téléviseur est presque deux fois plus large que haut).

### SAP (canal audio secondaire)

Il s'agit du canal audio secondaire diffusé séparément du canal audio principal. Ce canal audio sert de canal optionnel dans les diffusions bilingues.

### SDTV (télévision à définition standard)

Il s'agit d'un format numérique standard dont la qualité équivaut à celle d'une image NTSC.

### S-Vidéo

Offre une qualité d'image supérieure en transmettant chaque signal, chaque couleur (c) et chaque luminance (y) indépendamment par le biais d'un câble séparé.

### Vidéo à composantes

Il s'agit d'un format de signal vidéo où chacune des 3 couleurs primaires (le rouge, le bleu et le vert) est transportée sur une ligne de signaux différente. Cela permet aux téléspectateurs d'obtenir une image aux couleurs très fidèles à l'original. Il existe plusieurs formats de signaux, dont Y / Pb / Pr et Y / Cb / Cr.

## Réparation

Si votre appareil ne fonctionne plus, n'essayez pas de le réparer vous-même. Aucune pièce intérieure n'est réparable par l'utilisateur. Éteignez l'appareil, débranchez le cordon d'alimentation CA et appelez le numéro gratuit d'assistance à la clientèle que vous trouverez sur la couverture de ce manuel pour localiser un centre de service autorisé.

### Si la Tête de Lecture Optique est Sale

Si l'appareil ne fonctionne toujours pas correctement après avoir appliqué les instructions fournies dans les sections pertinentes et dans le "Guide de Dépannage" du présent manuel d'utilisation, il se peut que la tête de lecture optique soit sale. Demandez à votre revendeur ou à un Service Après-Vente agréé d'inspecter et de nettoyer la tête de lecture optique.

### Vérification du Signal IR

Si la télécommande ne fonctionne pas correctement, vous pouvez utiliser un appareil photo numérique (ou un téléphone mobile doté d'une fonction appareil photo) pour voir si le signal infrarouge qu'il envoie est bien reçu par l'appareil.



- Avec un appareil photo numérique (y compris les appareils photos intégrés dans un téléphone portable) : Dirigez l'Appareil Photo Numérique vers la diode infrarouge située à l'avant de la télécommande. Appuyez sur n'importe quelle touche de la télécommande et regardez l'écran de l'appareil photo. Si la lumière clignotante infrarouge apparaît, ceci signifie que la télécommande envoie bien un signal infrarouge.

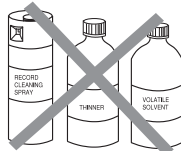

## ✓ Désignation des Chaînes de Câblodiffusion

Si vous êtes abonné au service de câblodiffusion (CATV), les chaînes s'affichent de 1-135. Les câblodiffuseurs désignent souvent les chaînes sous la forme de lettres ou d'une combinaison de lettres et de chiffres. Informez-vous auprès de votre câblodiffuseur local. Le tableau ci-dessous présente la désignation commune des chaînes de câblodiffusion.

Chaîne de CATV	5A	2	3	4	5	6	7	8	9	10	11	12	13	A	B	C	D	E	F	G	H
Affichage du téléviseur	1	2	3	4	5	6	7	8	9	10	11	12	13	14	15	16	17	18	19	20	21
Chaîne de CATV	I	J	K	L	M	N	O	P	Q	R	S	T	U	V	W	W+1	W+2	W+3	W+4	W+5	W+6
Affichage du téléviseur	22	23	24	25	26	27	28	29	30	31	32	33	34	35	36	37	38	39	40	41	42
Chaîne de CATV	W+7	W+8	W+9	W+10	W+11	W+12	W+13	W+14	W+15	W+16	W+17	W+18	W+19	W+20	W+21	W+22	W+23	W+24	W+25	W+26	W+27
Affichage du téléviseur	43	44	45	46	47	48	49	50	51	52	53	54	55	56	57	58	59	60	61	62	63
Chaîne de CATV	W+28	W+29	W+30	W+31	W+32	W+33	W+34	W+35	W+36	W+37	W+38	W+39	W+40	W+41	W+42	W+43	W+44	W+45	W+46	W+47	W+48
Affichage du téléviseur	64	65	66	67	68	69	70	71	72	73	74	75	76	77	78	79	80	81	82	83	84
Chaîne de CATV	W+49	W+50	W+51	W+52	W+53	W+54	W+55	W+56	W+57	W+58	A-5	A-4	A-3	A-2	A-1	W+59	W+60	W+61	W+62	W+63	W+64
Affichage du téléviseur	85	86	87	88	89	90	91	92	93	94	95	96	97	98	99	100	101	102	103	104	105
Chaîne de CATV	W+65	W+66	W+67	W+68	W+69	W+70	W+71	W+72	W+73	W+74	W+75	W+76	W+77	W+78	W+79	W+80	W+81	W+82	W+83	W+84	W+85
Affichage du téléviseur	106	107	108	109	110	111	112	113	114	115	116	117	118	119	120	121	122	123	124	125	126
Chaîne de CATV	W+86	W+87	W+88	W+89	W+90	W+91	W+92	W+93	W+94												
Affichage du téléviseur	127	128	129	130	131	132	133	134	135												

## ✓ Spécifications Générales

### TV

**Format de télévision :** Norme de télévision ATSC / NTSC-M

**Sous-titres système :**

§15.122 / FCC (sous-titres numériques)

§15.119 / FCC (sous-titres analogiques)

**Couverture des chaînes (ATSC / NTSC) :**

**Hertzienne  
CATV**

**VHF :** 2~13 **UHF :** 14~69

2~13, A~W, W+1~W+94

(analogique W+1~W+84),

A-5~A-1, 5A

**Système de syntonisation :**

Syntonisation par synthétiseur de fréquence de chaîne

**Accès aux chaînes :**

Clavier d'accès direct,

Balayage programmable, et touches de haut / bas

### DVD

**Disques (compatibles en lecture) :**

DVD-video, DVD-RW/-R,

audio CD, CD-RW/-R

**Réponse en fréquence :**

**DVD (son linéaire) :** 20 Hz to 20 kHz (sample rate : 48 kHz)

20 Hz to 44 kHz (sample rate : 96 kHz)

**CD :** 20 Hz to 20 kHz

**Rapport signal/bruit (rapport S/B) :**

**CD :** 90 dB (JEITA)

**Facteur de distorsion total :**

**DVD :** 1 KHz 0.007% (JEITA)

**CD :** 1 KHz 0.007% (JEITA)

## ✓ Spécifications Électriques

**Sortie Audio :** 1W, 16Ω x 2

## ✓ Autres Spécifications

### Bornes :

**Entrée d'Antenne :** VHF / UHF / CATV

75Ω asymétrique (type F)

**Entrée Audio :** Prise RCA (G/D) x 6

500mV rms

**Entrée Vidéo :** Prise RCA x 1

1V p-p (75Ω)

**Entrée S-Vidéo :** Miniprise DIN à 4 broches x 1

Y : 1V p-p (75Ω)

C : 286mV p-p (75Ω)

**Entrée Vidéo à composantes :**

Prise RCA x 3

Y : 1V p-p (75Ω)

Pb/Cb : 700mV p-p (75Ω)

Pr/Cr : 700mV p-p (75Ω)

**Entrée HDMI :** Prise HDMI à 19 broches x 2

**Entrée PC :** connecteur D-Sub 15 broches x 1 (RVB)

Mini-prise ø3,5 mm x 1 (audio)

**Sortie Audio numérique Coaxiale :**

Prise RCA x 1

500mV p-p (75Ω)

**Ecouteurs :**

1/8 pouces x 1 (3,5mm)

**Télécommande :** Système de lumière infrarouge codée numériquement

**Température de fonctionnement :**

41°F (5°C) à 104°F (40°C)

**Alimentation :**

120V~ AC +/- 10%, 60Hz +/- 0,5%

**Consommation (maximale) :**

65W

**LCD :**

19 pouces (18,5 pouces en diagonale)

**Dimensions :**

**Largeur :** 18,8 po (477,5mm)

18,8 po (477,5mm)

**Hauteur :** 13,1 po (330,4mm)

14,5 po (365,8mm)

**Profondeur :** 5,4 po (134,7mm)

8,3 po (210,0mm)

**Poids :**

9,1 lb (4,1kg)

10,0 lb (4,5kg)

- Le design et les spécifications sont sujets à modification sans préavis et n'impliquent aucune obligation légale de notre part.
- En cas de différence entre les langues, la langue anglaise a priorité.

# GARANTIE LIMITÉE

## QUATRE-VINGT-DIX (90) JOURS LA MAIN D'ŒUVRE / UN (1) AN SUR LES PIÈCES

### COUVERTURE DE GARANTIE:

La provision pour la garantie se limite aux termes énumérés ci-dessous.

### QUI EST COUVERT?

La compagnie garantit le produit au premier acheteur ou à la personne recevant le produit en cadeau contre tout défaut de matière ou de main d'œuvre conformément à la date d'achat originale (« Période de garantie ») d'un distributeur agréé. Le reçu de vente original indiquant le nom du produit ainsi que la date d'achat d'un détaillant agréé est considéré comme une preuve d'achat.

### QU'EST-CE QUI EST COUVERT?

La garantie couvre les nouveaux produits contre tout défaut de matière ou de main d'œuvre et suivant la réception d'une réclamation valide dans les limites de la garantie. La compagnie s'engage, à son choix, à (1) réparer le produit gratuitement avec des pièces de rechange neuves ou remises à neuf, ou à (2) échanger le produit pour un produit neuf ou ayant été fabriqué à partir de pièces neuves ou usagées en bon état et au moins fonctionnellement équivalent ou comparable au produit d'origine dans l'inventaire actuel de Philips, ou à (3) rembourser le prix d'achat initial du produit.

La compagnie garantit les produits ou pièces de remplacement prévus sous cette garantie contre tout défaut de matière ou de main d'œuvre à partir de la date de remplacement ou de réparation pour une période de quatre-vingt-dix (90) jours ou pour la portion restante de la garantie du produit d'origine, la plus longue de ces couvertures étant à retenir. Lorsqu'un produit ou une pièce est échangée, tout article de rechange devient votre propriété et l'article remplacé devient la propriété de la compagnie. Lorsqu'un remboursement est effectué, votre produit devient la propriété de la compagnie.

**Remarque : tout produit vendu et identifié comme étant remis à neuf ou rénové porte une garantie limitée de quatre-vingt-dix (90) jours.**

**Un produit de remplacement ne pourra être envoyé que si toutes les exigences de la garantie ont été respectées. Tout manquement de répondre à toutes les exigences pourra entraîner un délai.**

### CE QUI N'EST PAS COUVERT - EXCLUSIONS ET LIMITATIONS:

Cette garantie limitée ne s'applique qu'aux nouveaux produits fabriqués par ou pour la compagnie pouvant être identifiés par la marque de commerce, le nom commercial ou le logo qui y sont apposés. Cette garantie limitée ne s'applique à aucun produit matériel ou logiciel, même si celui-ci est incorporé au produit ou vendu avec celui-ci. Les fabricants, fournisseurs ou éditeurs peuvent fournir une garantie séparée pour leurs propres produits intégrés au produit fourni.

La compagnie ne saurait être tenue responsable de tout dommage ou perte de programmes, données ou autres informations mis en mémoire dans tous médias contenus dans le produit, ou autre additionnel produit ou pièce non couvert par cette garantie. La récupération ou réinstallation des programmes, données ou autres informations n'est pas couverte par cette garantie limitée.

Cette garantie ne s'applique pas (a) aux dommages causés par un

accident, un abus, un mauvais usage, une négligence, une mauvaise application ou à un produit non fournis, (b) aux dommages causés par un service réalisé par quiconque autre que la compagnie ou qu'un centre de service agréé de la compagnie, (c) à un produit ou pièce ayant été modifié sans la permission écrite de la compagnie, ou (d) si tout numéro de série a été supprimé ou défiguré, ou (e) à un produit, accessoire ou produit non durable vendu « TEL QUEL » sans garantie de quelque description que ce soit par l'inclusion de produits remis vendu « TEL QUEL » par certains détaillants.

### Cette garantie limitée ne couvre pas:

- les frais d'expédition pour le renvoi du produit défectueux.
- les frais de main-d'œuvre pour l'installation ou la configuration du produit, le réglage des commandes sur le produit du client ainsi que l'installation ou la réparation du système d'antenne/source sonore externe au produit.
- la réparation du produit et/ou le remplacement des pièces à cause d'une mauvaise installation ou entretien, d'un raccordement à une alimentation électrique incorrecte, d'une surtension temporaire, de dommages occasionnés par la foudre, d'une rémanence de l'image ou de marques à l'écran résultant de l'affichage d'un contenu stationnaire fixe pour une période de temps prolongée, de l'aspect esthétique du produit causé par une usure normale, d'une réparation non autorisée ou de toute autre cause non contrôlable par la compagnie.
- tout dommage ou réclamation pour des produits non disponibles à l'utilisation ou pour des données perdues ou logiciel perdu.
- tout dommage causé par un mauvais acheminement du produit ou par un accident encouru lors du renvoi du produit.
- un produit nécessitant une modification ou adaptation afin de permettre l'utilisation dans tout pays autre que celui pour lequel il était désigné, fabriqué, approuvé et/ou autorisé ou toute réparation du produit endommagé par ces modifications.
- un produit utilisé à des fins commerciales ou institutionnelles (y compris mais non de façon limitative les fins de location).
- un produit perdu lors de l'expédition sans preuve signée de la réception.
- tout manquement d'exploiter le produit selon le manuel de l'utilisateur.

### POUR OBTENIR DE L'AIDE...

Communiquez avec le centre de service à la clientèle:  
1-866-321-3927

LA RÉPARATION OU LE REMPLACEMENT CONFORMÉMENT À CETTE GARANTIE CONSTITUE LE SEUL REMÈDE POUR LE CONSOMMATEUR, AVEC LA COMPAGNIE ÉMETTRICE NON RESPONSABLE N'EST AUCUNEMENT RESPONSABLE DE TOUT DOMMAGE ACCESSOIRE OU INDIRECT RÉSULTANT DE LA VIOLATION DE TOUTE GARANTIE EXPRESSE OU IMPLICITE SUR CE PRODUIT. SAUF DANS LA MESURE INTERDITE PAR LES LOIS APPLICABLES, TOUTE GARANTIE IMPLICITE DE QUALITÉ LOYALE ET MARCHANDE OU D'UTILITÉ PARTICULIÈRE DU PRODUIT EST LIMITÉE DANS LE TEMPS À LA DURÉE DE CETTE GARANTIE.

Certains états ne reconnaissent pas l'exclusion ou la limitation de la responsabilité pour dommages indirects ou accessoires, ou autorisent des limitations sur la durée d'une garantie implicite, il est donc possible que les limitations ou exclusions mentionnées ci-dessus soient sans effet dans votre cas.

*Cette garantie vous donne des droits légaux spécifiques. Il est possible que vous bénéficiiez de droits supplémentaires variant d'un État/Province à l'autre.*

**FUNAI CORPORATION, Inc. 19900 Van Ness Avenue, Torrance, CA 90501**



# SYLVANIA

## LD195SSX

Owner's Manual  
Guide d'utilisation  
Manual del Usuario

**NEED HELP?**  
**BESOIN D'AIDE ?**  
**¿NECESITA AYUDA?**  
PLEASE CALL TOLL FREE!  
APPELEZ NOTRE NUMÉRO GRATUIT !  
¡LLAME POR FAVOR SIN COSTO!  
**1-866-321-3927**  
OR VISIT OUR WEB SITE AT  
OU VISITEZ NOTRE SITE WEB À L'ADRESSE  
Ó VISITE NUESTRO SITIO WEB EN  
[www.sylvaniaconsumerelectronics.com](http://www.sylvaniaconsumerelectronics.com)



TO RECEIVE DIGITAL/ANALOG SIGNAL,  
YOU MUST CONNECT ANTENNA.

POUR RECEVOIR LE SIGNAL  
NUMÉRIQUE /ANALOGIQUE, VOUS  
DEVEZ CONNECTER L'ANTENNE.

PARA RECIBIR LA SEÑAL DIGITAL/  
ANALÓGICA, DEBE CONECTAR LA  
ANTENA.

MODEL NUMBER

SERIAL NUMBER



El modelo y el número de serie de esta unidad se pueden encontrar en la caja. Deberá anotar y guardar el modelo y el número de serie para consultarlos, si los necesita, en el futuro.

Número de modelo: LD195SSX

Número de serie: \_\_\_\_\_

## Precauciones

**ADVERTENCIA:** PARA REDUCIR EL RIESGO DE QUE SE PRODUZCA UN INCENDIO O SE RECIBA UNA DESCARGA ELÉCTRICA, NO EXPONGA ESTE APARATO A LA LLUVIA NI A LA HUMEDAD. EL APARATO NO DEBERÁ EXPONERSE A LOS GOTEOS NI A LAS SALPICADURAS, Y ENCIMA DE ÉL NO DEBERÁN PONERSE OBJETOS CON LÍQUIDOS EN SU INTERIOR COMO, POR EJEMPLO, FLOREROS.



**CAUTION**  
**RISK OF ELECTRIC SHOCK**  
**DO NOT OPEN**



**AVISO:** PARA REDUCIR EL RIESGO DE SUFRIR UNA DESCARGA ELÉCTRICA NO quite la cubierta (o el panel posterior). EN EL INTERIOR DEL APARATO NO HAY PIEZAS QUE DEBA MANIPULAR EL USUARIO. SOLICITE EL SERVICIO DE REPARACIONES AL PERSONAL DE SERVICIO CUALIFICADO.



El símbolo del rayo con punta de flecha, en el interior de un triángulo equilátero, tiene la finalidad de avisar al usuario de la presencia de "tensión peligrosa" dentro de la caja del aparato que podría ser de suficiente intensidad como para constituir un riesgo para las personas en caso de que éstas recibiesen una descarga eléctrica.



El signo de exclamación dentro de un triángulo equilátero tiene la finalidad de avisar al usuario de la presencia de instrucciones de utilización y mantenimiento (servicio) en el material impreso que acompaña al aparato.

La marca de aviso está situada en la parte inferior o posterior de la caja.

# Instrucciones de Seguridad Importantes

1. Lea estas instrucciones.
2. Guarde estas instrucciones.
3. Haga caso de todas las advertencias.
4. Siga todas las instrucciones.
5. No utilice este aparato cerca del agua.
6. Limpie el aparato con un paño seco.
7. No tape ninguna abertura de ventilación. Haga la instalación siguiendo las instrucciones del fabricante.
8. No instale el aparato cerca de fuentes de calor como, por ejemplo, radiadores, salidas de aire caliente, estufas u otros aparatos (incluyendo amplificadores) que produzcan calor.
9. No anule la función de seguridad de la clavija polarizada o con conexión a tierra. Una clavija polarizada tiene dos patillas, una de las cuales es más ancha que la otra. Una clavija del tipo de conexión a tierra tiene dos patillas y una espiga de conexión a tierra. La patilla más ancha y la espiga se incluyen para su seguridad. Si la clavija suministrada no se puede conectar en su toma de corriente, consulte a un electricista para que le reemplace la toma de corriente obsoleta.
10. Proteja el cable para que nadie lo pise ni sea pellizcado, particularmente en la clavija, receptáculo de conveniencia o punto por donde sale del aparato.
11. Utilice solamente los accesorios especificados por el fabricante.
12. Utilice el aparato sólo con el carrito, soporte, trípode, ménsula o mesa especificado por el fabricante, o vendido con el aparato. Cuando utilice un carrito, tenga cuidado para mover la combinación del carrito/aparato, para evitar causar heridas o que el aparato se caiga.
13. Desenchufe este aparato durante las tormentas eléctricas o cuando no se vaya a utilizar durante mucho tiempo.
14. Solicite todas las reparaciones al personal de servicio cualificado. Las reparaciones serán necesarias cuando el aparato se haya estropeado de cualquier forma como, por ejemplo, cuando el cable o la clavija de alimentación se hayan dañado, cuando se hayan derramado líquidos o hayan caído objetos en el interior del aparato, cuando el aparato haya estado expuesto a la lluvia o a la humedad, cuando no funcione normalmente o cuando se haya caído.



### ADVERTENCIA DE LA FCC

Este aparato puede generar o utilizar energía radioeléctrica. Los cambios o las modificaciones que se hagan en este aparato podrán causar interferencias a menos que éstos sean aprobados expresamente en este manual. El usuario podrá perder la autorización que tiene para utilizar este aparato si hace algún cambio o modificación que no haya sido autorizado.

### INTERFERENCIA DE RADIO Y TV

Este aparato ha sido probado y ha demostrado cumplir con los límites existentes para los dispositivos digitales de la Clase B, de conformidad con el Apartado 15 de las Normas de la FCC. Este aparato genera, utiliza y puede radiar energía radioeléctrica, y, si no se instala y utiliza de acuerdo con las instrucciones, puede causar interferencias perjudiciales en las comunicaciones por radio. Sin embargo, no existen garantías de que no se produzcan interferencias en una instalación particular. Si este aparato causa interferencias perjudiciales en la recepción de la radio o la televisión, lo que se puede determinar apagando y luego encendiendo el aparato, al usuario se le recomienda intentar eliminar la interferencia tomando una, o más, de las medidas siguientes:

- 1) Cambie la orientación y la ubicación de la antena de recepción.
- 2) Aumente la separación entre el aparato y el receptor.
- 3) Conecte el aparato en una toma de corriente o circuito que sean diferentes de aquellos a los que está conectado el receptor.
- 4) Consulte a su concesionario o técnico en radio/TV con experiencia para solicitar su ayuda.

### DECLARACIÓN DE CONFORMIDAD

Nombre Comercial : SYLVANIA  
Modelo : LD195SSX

Parte Responsable : FUNAI CORPORATION, INC.

Dirección : 201 Route 17 North Suite No. 903 Rutherford, New Jersey 07070 U.S.A.

Número Telefónico : 201-727-4560

**Este aparato digital de la clase B cumple con la norma canadiense ICES-003.**

No coloque la unidad sobre un mueble que pueda volcar si algún niño o adulto lo inclina, empuja, se coloca encima o trepa por él. La caída de la unidad puede provocar lesiones graves e incluso la muerte.

Este aparato no deberá colocarse en una instalación empotrada como, por ejemplo, una librería o estantería, a menos que disponga de una ventilación apropiada. Asegúrese de dejar un espacio libre de unos 2,8 pulgadas (7cm) alrededor de este aparato.

Desconecte la clavija de alimentación de la toma de corriente cuando busque un problema o no utilice el aparato. La clavija de la alimentación deberá estar siempre lista para ser conectada.

**AVISO:** Si la pila se sustituye incorrectamente existe el riesgo de que se produzca una explosión. Sustitúyala siempre por otra de tipo equivalente.  
**ADVERTENCIA:** Las baterías y las pilas (la batería o la pila que está instalada) no deberán exponerse a un calor excesivo como, por ejemplo, el del sol, el de un incendio u otro similar.

**LA LUZ (Hg) DE LA LCD CONTIENE MERCURIO, DESHÁGASE DE ELLA CUMPLIENDO LA LEY LOCAL, ESTATAL O FEDERAL.**

**ADVERTENCIA:** Para impedir lesiones, este aparato deberá fijarse firmemente al suelo/pared siguiendo las instrucciones.

#### SEGURIDAD DEL LÁSER

Esta unidad emplea un láser. Sólo el personal de servicio calificado deberá quitar la cubierta o intentar reparar este aparato, ya que de lo contrario podrían producirse lesiones en los ojos.

**PRECAUCIÓN:** EL USO DE CONTROLES, AJUSTES O PROCEDIMIENTOS DIFERENTES DE LOS ESPECIFICADOS EN ESTE MANUAL PUEDE PRODUCIR UNA EXPOSICIÓN PELIGROSA A LA RADIACIÓN.

**PRECAUCIÓN:** CUANDO SE ABRE LA UNIDAD Y SE ANULA EL ENCLAVAMIENTO SE PRODUCE UNA RADIACIÓN LÁSER VISIBLE E INVISIBLE. EVITE MIRAR FIJAMENTE AL RAYO.

**UBICACIÓN:** EN EL INTERIOR, CERCA DEL MECANISMO DE LA PLATINA.

#### PROTECCIÓN DE COPYRIGHT

No se permiten las copias no autorizadas, las emisiones al aire, la reproducción en público y el préstamo de los discos. Este producto incorpora tecnología de protección de copyright que está protegida por patentes de los EE. UU. y otros derechos de propiedad intelectual. El empleo de esta tecnología de protección de copyright debe estar autorizado por Macrovision, y está concebido solamente para domicilios y otros lugares de visión limitada a menos que sea autorizado para otros casos por Macrovision. Se prohíben la descompilación o el desensamblaje.

#### PARA EVITAR PELIGROS DE DESCARGA ELÉCTRICA O INCENDIO

- No maneje el cable de alimentación de CA con las manos mojadas.
- No retire la caja de esta unidad. Tocar las piezas del interior de la caja puede causar una descarga eléctrica y/o daños en esta unidad. Para realizar reparaciones y ajustes en el interior de este aparato, llame a un concesionario cualificado o a un centro de reparaciones autorizado.
- No tire del cable de alimentación CA cuando lo desconecte de una toma de CA. Sujete la clavija y tire de ella.
- No meta sus dedos ni otros objetos en la unidad.

#### COLOCACIÓN Y MANEJO

- Las aberturas no deberán taparse colocando la unidad en una cama, sofá, alfombra u otra superficie similar.
- No instale la unidad cerca de un radiador o salida de aire caliente.
- No instale la unidad expuesta a la luz solar directa, cerca de campos magnéticos o en lugares expuestos al polvo o a vibraciones fuertes.
- Evite colocar la unidad donde se produzcan cambios extremos de temperatura.
- Instale la unidad en una posición horizontal y estable. No ponga nada directamente encima o debajo de la unidad. Dependiendo de los dispositivos externos, es posible que se produzcan ruidos y alteraciones en la imagen y/o sonido si la unidad se coloca demasiado cerca de ellos. En este caso, deje un buen espacio entre los dispositivos externos y la unidad.
- Dependiendo del medio ambiente, la temperatura de esta unidad puede aumentar un poco, pero esto no indica ningún fallo de funcionamiento.

#### ADVERTENCIA SOBRE CONDENSACIÓN

- En las siguientes condiciones se puede crear condensación en el interior de la unidad.  
Si esto sucede, no utilice la unidad al menos durante unas horas hasta que se seque su interior.
  - La unidad se traslada de un lugar frío a un lugar cálido.
  - Bajo condiciones de alta humedad.
  - Luego de calefaccionar una habitación fría.

#### NOTA ACERCA DEL RECICLADO

- Los materiales de embalaje de esta unidad son reciclables y pueden volver a utilizarse. Disponga de ellos según los reglamentos de reciclado locales.
- Las baterías y las pilas nunca deberán tirarse a la basura ni incinerarse, sino que se deberá disponer de ellas según los reglamentos locales relacionados con la basura química.



#### Información sobre Marcas Registradas

- HDMI, el logotipo de HDMI y High-Definition Multimedia Interface son marcas comerciales o marcas registradas de HDMI Licensing LLC.
- Fabricado bajo licencia de Dolby Laboratories. "Dolby" y el símbolo de la doble D son marcas comerciales de Dolby Laboratories.
- Los Productos que han conseguido el ENERGY STAR® están diseñados para proteger el medio ambiente a través de una mejor eficiencia en el consumo de energía.
- **DVD** es una marca registrada de DVD Format/Logo Licensing Corporation.

## ✓ Accesorios Suministrados

manual del usuario  
(1EMN24419A)



guía de inicio rápido  
(1EMN24605)

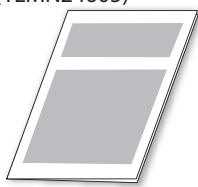

mando a distancia  
(NF033UD)



pilas  
(AA x 2)







juego de tornillos para  
enganchar el soporte  
(1ESA19526)



- Si necesita cambiar estos accesorios, consulte el número de pieza que aparece junto a las ilustraciones y llame a nuestro teléfono de atención al cliente, que encontrará en la portada de este manual.

## ✓ Símbolos Utilizados en este Manual

Ésta es la descripción de los símbolos utilizados en este manual. La descripción se refiere a:

FUNCIONES DEL TV	FUNCIONES DEL DVD
 : Funcionamiento de TV analógica	 : Reproducción de DVD-video
 : Funcionamiento de TV digital	 : Reproducción de CD de audio
• Si no aparece ninguno de los símbolos bajo el encabezamiento de función, el funcionamiento es aplicable a ambos.	• Si no aparece ninguno de los símbolos bajo el encabezamiento de función, el funcionamiento es aplicable a ambos.

## ✓ Conectar el Soporte

Debe colocarle el soporte a la unidad para que sirva como unidad de mesa. Compruebe que la parte trasera y la delantera del soporte coinciden en la dirección apropiada.

- 1 Extienda un paño grueso y suave sobre una mesa, como se muestra abajo. Coloque la unidad principal con la pantalla hacia abajo sobre la mesa. Compruebe que no dañe la pantalla.

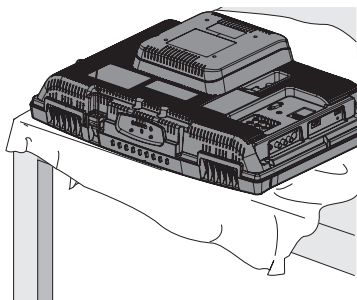

- 2 Alinee los 2 ganchos del soporte con los dos ganchos bajo la parte inferior de la unidad principal (indicados por la flecha ①), luego deslice el soporte en la dirección que indica la flecha ② hasta que tope y que los 3 orificios de montaje queden alineados. Compruebe que el cable de alimentación de CA no esté entre el soporte y la unidad.

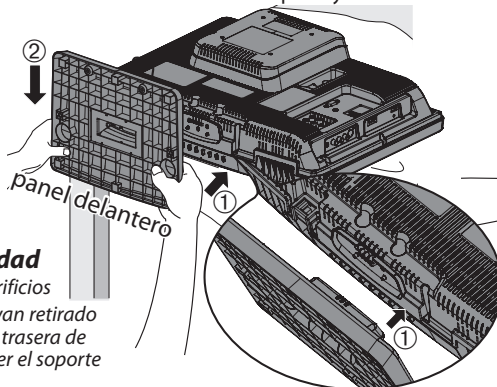

- 3 Atornille tornillos Phillips en los 3 orificios roscados de la base del soporte hasta que queden apretados.

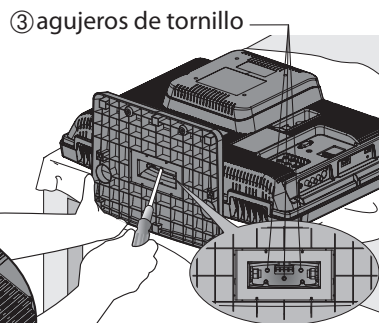

### Para retire es soporte de esta unidad

Desatornille los tornillos Phillips de los orificios indicados en "③". Después de que se hayan retirado los tornillos tire el soporte hacia la parte trasera de la unidad. Tenga cuidado de no dejar caer el soporte cuando lo retire.

### Nota:

- Al poner el soporte, compruebe que todos los tornillos están bien apretados. Si el montaje no está bien puesto, podría hacer que se caiga la unidad con el resultado de heridas así como daños a la unidad.
- Asegúrese de utilizar una mesa que pueda soportar el peso de la unidad y que sea más grande que la unidad.
- Asegúrese de que la mesa se encuentra en posición estable.

## ✓ Base Inclinable

Usted puede ajustar la base para cambiar el ángulo de la unidad (-2,5° a 10°).

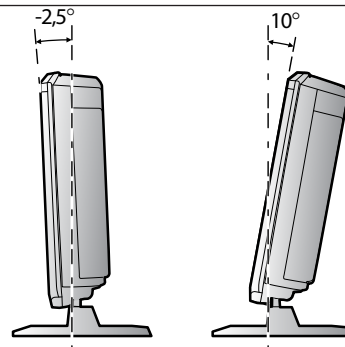

## ✓ Características

### TV

- **DTV/TV/CATV**
  - Puede utilizar su mando a distancia para seleccionar canales emitidos en formato digital y en formato analógico convencional. Además, los suscriptores de cable pueden acceder a sus canales de televisión por cable.
- **Visualización de Información (solamente DTV)**
  - Puede visualizar el título, el contenido y otra información del actual programa DTV en la pantalla del televisor.
- **Exploración Automática de Canales**
  - Esta unidad explora y memoriza automáticamente los canales disponibles en su zona, eliminando complicados procedimientos de configuración.
- **Bloqueo infantil**
  - Esta función le permite bloquear el acceso de los niños a programas inapropiados.
- **Decodificador de Subtítulos**
  - El decodificador de subtítulos incorporado muestra el texto de la programas que contiene subtítulos.
- **Sintonizador MTS/SAP**
  - Puede seleccionarse el audio desde el mando a distancia.
- **Función de Apagado Automático**
  - Si no hay entrada de señal desde el terminal de antena y no se realiza ninguna operación durante 15 minutos, la unidad se apagará automáticamente.
- **Temporizador de Apagado**
  - Esta función apagará la corriente de la unidad automáticamente en un momento concreto.
- **Opciones para Idioma de Pantalla**
  - Seleccione el idioma que aparecerá en la pantalla: Inglés, español o francés.
- **Función de Sonido Estéreo**
- **Sintonización de Frecuencia PLL Sintonizada**
  - Proporciona una selección de canales gratuita y sencilla y le permite sintonizar directamente con cualquier canal mediante los botones de número de canal del mando a distancia.
- **Diversos ajustes de la imagen y el sonido**
  - adecua la calidad de la imagen a su entorno y selecciona el sonido que usted prefiera.
- **Entrada HDMI**
- **Entrada de Vídeo en componentes**
- **Entrada de PC**
- **Entrada de S-Video**
- **Entrada AV**
- **Salida de Audio digital**
- **Toma para Auriculares**

### DVD

- **Sonido Dolby Digital**
  - Disfrute del sonido surround multicanal Dolby Digital cuando conecte la unidad a su decodificador Dolby Digital.
- **Imagen Fija / Avance Rápido / Cámara Lenta / Reproducción Paso a Paso**
  - Se encuentran disponibles varios modos de reproducción, incluyendo imágenes fijas, avance/retroceso rápido, cámara lenta y paso a paso.
- **Menús DVD en un Idioma Deseado**
  - Puede visualizar menús DVD en un idioma deseado, si éste se encuentra disponible en un DVD-video.
- **Auto Apagado**
  - Si no funciona durante 20 minutos, la unidad se apagará automáticamente.
- **Bloqueo Paterno**
  - Bloquee la visión de los DVD-video inapropiados para los niños.
- **Reanudación de la Reproducción**
  - Le permite reanudar la reproducción desde el punto donde ésta se detuvo.
- **Indicación de la Velocidad de Bits**
- **DRC (control de gama dinámica)**
  - Puede controlar la gama del volumen del sonido.

#### Acceso desde el botón [MODE]

##### *Durante la reproducción*

- **Subtítulos en un Idioma Deseado**
  - Puede seleccionar un idioma deseado para visualizar subtítulos, si ese idioma se encuentra disponible en el DVD-video.
- **Selección de un Ángulo de Cámara**
  - Puede seleccionar el ángulo de cámara deseado, si el DVD contiene secuencias grabadas desde ángulos diferentes.
- **Zoom**
  - Le permite ampliar el tamaño de la imagen.
- **Ajuste del Nivel del Negro**
- **Surround Virtual**
- **Búsqueda**
  - búsqueda de capítulos / búsqueda de títulos / búsqueda de pistas / búsqueda por tiempo
- **Marcador**
  - La parte del disco designada por el usuario puede volver a ser llamada.
- **Repetición**
  - capítulo / título / pista / todo / A-B

#### Acceso desde el botón [MODE]

##### *En el modo de parada*

- **Reproducción de Programas para CD de audio**
  - Puede programar el orden de las pistas para reproducirlas en el orden designado.
- **Reproducción Aleatoria para CD de audio**
  - Esta unidad puede cambiar el orden de las pistas para reproducirlas aleatoriamente.

#### Acceso desde el botón [AUDIO]

##### *Durante la reproducción*

- **Opciones para las Funciones de Idioma de Audio y Sonido Estéreo**
  - Seleccione su función de idioma o sonido estéreo deseada cuando su disco disponga de opciones diferentes.

## ✓ Contenido

Precauciones .....	2
Información sobre Marcas Registradas .....	3

## INTRODUCCIÓN

Accesorios Suministrados .....	4
Símbolos Utilizados en este Manual .....	4
Conectar el Soporte .....	4
Base Inclinable .....	4
Características .....	5
Terminales .....	7
Panel Trasero .....	7
Función del Mando a Distancia .....	8
Instalación de las Pilas .....	9

## PREPARACIÓN

Conexión de Antena .....	10
Conexión al Receptor de Cable o Caja de Satélite .....	10
Conexión de Dispositivo Externo .....	11
Enchufe el Cable Alimentador de CA .....	14

## Funciones del TV

Configuración Inicial .....	15
-----------------------------	----

## PARA VER LA TELEVISIÓN

Selección de Canal .....	16
Ajuste de Volumen .....	16
Temporizador de Apagado .....	16
Modo Fijo .....	17
Para Cambiar Entre Cada Modo de Entrada .....	17
Para Cambiar el Modo de Audio .....	17
Información de Pantalla .....	18
Modo de Visualización de Pantalla del Televisor .....	19

## AJUSTE OPCIONAL

Menú Principal .....	20
Autoscan .....	20
Lista de Canales .....	21
Registro Manual .....	21
Confirmación de la Antena .....	22
Selección de Idioma .....	22
Ajuste de Imagen .....	23
Ajuste de Sonido .....	24
Subtítulo Cerrado .....	25
Bloqueo Infantil .....	28
Ajustes de PC .....	32
Modo de Ahorro de Energía .....	33
Ubicación .....	33
Información sobre el Software Actual .....	34

## Funciones del DVD

### UTILIZACIÓN DEL DVD

Medios que se Pueden Reproducir .....	35
Medios que no se Pueden Reproducir .....	35
Reproducción .....	36
Menú del Disco .....	36
Reanudación de la Reproducción .....	36
Pausa y Reproducción y Paso a Paso .....	36
Avance Rápido / Retroceso Rápido .....	37
Avance Lento / Retroceso Lento .....	37
Zoom .....	37
Funciones de Búsqueda .....	38
Repetición de Reproducción .....	39
Repetición de Reproducción A-B .....	40
Reproducción Aleatoria .....	40
Reproducción Programada .....	40
Visualización en Pantalla .....	41
Ajustes Especiales .....	41

### AJUSTE DE DVD

Ajuste de Idioma en DVD .....	44
Ajuste de Audio de DVD .....	45
Ajuste Paterno .....	46
Otros .....	47
Reposición de los Ajustes Predeterminados .....	48
Lista de Códigos de Idiomas .....	48

### SOLUCIÓN DE PROBLEMAS

Preguntas Frecuentes .....	49
Guía de Solución de Problemas .....	50

### INFORMACIÓN

Glosario .....	52
Mantenimiento .....	52
Denominaciones de Canales de Cable .....	53
Especificaciones Generales .....	53
Especificación Eléctrica .....	53
Otras Especificaciones .....	53

Garantía Limitada .....	Tapa trasera
-------------------------	--------------

© 2009 Funai Electric Co., Ltd.

Todos los derechos reservados. No se permite la reproducción total o parcial de este manual, ni su copia, transmisión, difusión, transcripción, descarga o almacenamiento en ningún soporte de almacenamiento, en forma alguna o con fin alguno sin la autorización expresa y previa por escrito de Funai.

Además, toda distribución comercial no autorizada de este manual o toda revisión del mismo queda estrictamente prohibida.

La información contenida en este documento puede ser objeto de cambios sin previo aviso. Funai se reserva el derecho de cambiar el contenido de este documento sin la obligación de notificar dichos cambios a ninguna persona u organización.

**FUNAI** con el diseño  es una marca comercial registrada de Funai Electric Co., Ltd y no se puede utilizar en modo alguno sin la autorización expresa por escrito de Funai. Todas las restantes marcas comerciales utilizadas en este documento siguen siendo propiedad exclusiva de sus respectivos propietarios. Nada de lo contenido en este manual debe ser entendido como concesión, implícita o de otro tipo, de cualquier licencia o derecho de uso de cualquiera de las marcas comerciales en él visualizadas. El uso indebido de cualquier marca comercial o de cualquier otro contenido de este manual queda estrictamente prohibido. Funai hará cumplir enérgicamente sus derechos de propiedad intelectual dentro de los límites máximos establecidos por la ley.



## ✓ Panel de Control

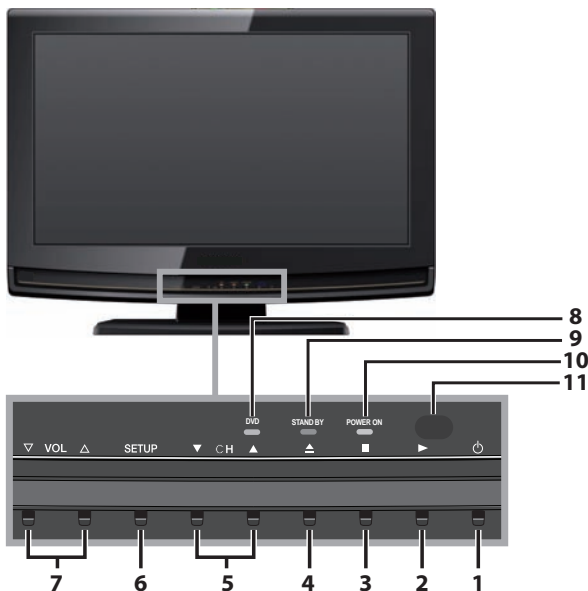

## ✓ Terminales

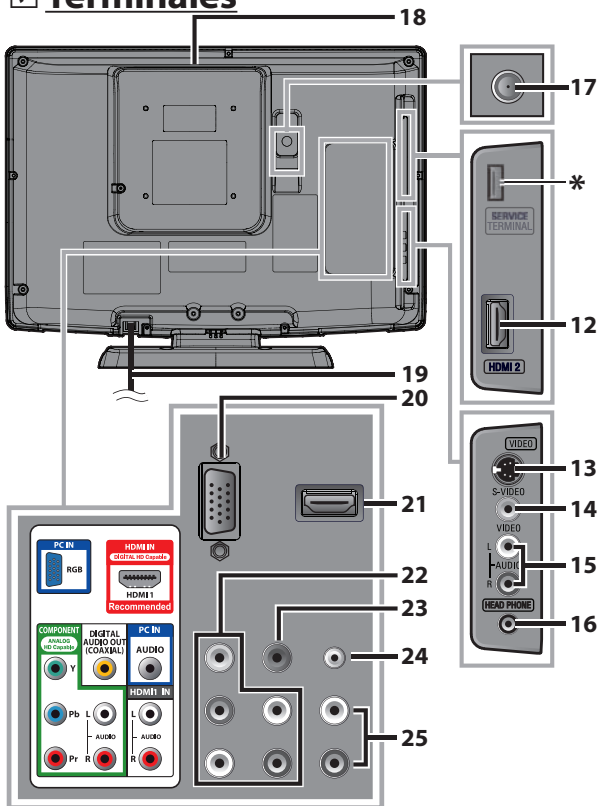

### Nota:

#### \* servicio del terminal (uso de servicio sólo)

- Utilice esta terminal sólo cuando sea necesaria una actualización de software.
- El usuario no debe conectar ningún dispositivo al servicio del terminal, tales como: cámara digital, teclado, mouse, etc. (porque éstos no funcionarán).
- La actualización de software, en la mayoría de los casos, la realiza personal de servicio autorizado, pero bajo ciertas circunstancias se les podría solicitar a los usuarios llevarla a cabo ellos mismos.

1. **⏻** (energía) (p. 15)  
Presione para encender o apagar la unidad.
2. **▶** (reproducir) (p. 36)  
Presione para comenzar la reproducción del disco.
3. **■** (detener) (p. 36)  
Presione para detener la reproducción del disco.
4. **▲** (expulsar) (p. 36)  
Presione para expulsar el disco.
5. **CH ▲/▼** (p. 16 / p. 17)  
Presione para seleccionar canales o desplazarse arriba (▲) / abajo (▼) por los elementos del menú principal.
6. **SETUP** (p. 15 / p. 44)  
Presione para visualizar el menú principal.
7. **VOL ▲/▼** (p. 16)  
Presione para ajustar el volumen o para moverse a derecha (▲) / izquierda (▼) por los elementos del menú principal.
8. **Indicador de DVD**  
Se ilumina de color naranja cuando se inserta el disco.
9. **Indicador de STAND BY**  
Se ilumina de color rojo cuando está apagado.
10. **Indicador de POWER ON**  
Se ilumina de color verde cuando está encendido.
11. **Ventana del sensor de infrarrojos**  
Recibe los rayos infrarrojos transmitidos desde el mando a distancia.

### [Panel Lateral]

12. **Toma de Entrada HDMI 2** (p. 10 / p. 11)  
Conexión HDMI para dispositivos HDMI.
13. **Toma de Entrada de S-Video** (p. 12)  
Conexión para cable S-Video de dispositivo externo.
14. **Toma de Entrada de Video** (p. 13)  
Conexión para cable RCA video de dispositivo externo.
15. **Toma de Entrada de Audio** (p. 12 / p. 13)  
Conexión para cable RCA audio de dispositivo externo.
16. **Toma de Auriculares**  
Conexión de auriculares para escucha personal.

### [Panel Trasero]

17. **Toma de Entrada de Antena** (p. 10)  
Conexión de cable coaxial RF para la señal de cable/TV o antena.
18. **Ranura de carga de discos** (p. 36)  
Inserte el disco con el lado de la etiqueta hacia arriba.
19. **Cable de alimentación de CA** (p. 14)  
Conéctelo a una toma estándar de CA para suministrar alimentación eléctrica a esta unidad.
20. **Toma de Entrada de PC** (p. 14)  
Conexión de cable VGA para PC.
21. **Toma de Entrada HDMI 1** (p. 10 / p. 11)  
Conexión HDMI para dispositivos HDMI o DVI.
22. **Toma de Entrada de Video en componente y Audio** (p. 10 / p. 12)  
Conexión para cables de video en componentes RCA y audio RCA de dispositivo externo.
23. **Toma de Salida de Audio digital** (p. 13)  
Conexión de cable digital coaxial para un decodificador o un receptor de audio.
24. **Toma de Entrada de Audio para PC** (p. 14)  
Conexión de cable de audio mini-plug para PC.
25. **Toma de Entrada de Audio para HDMI 1** (p. 11)  
Conexión para cable RCA audio de dispositivo DVI. (Solamente para la toma de entrada HDMI 1)

✓ **Función del Mando a Distancia**

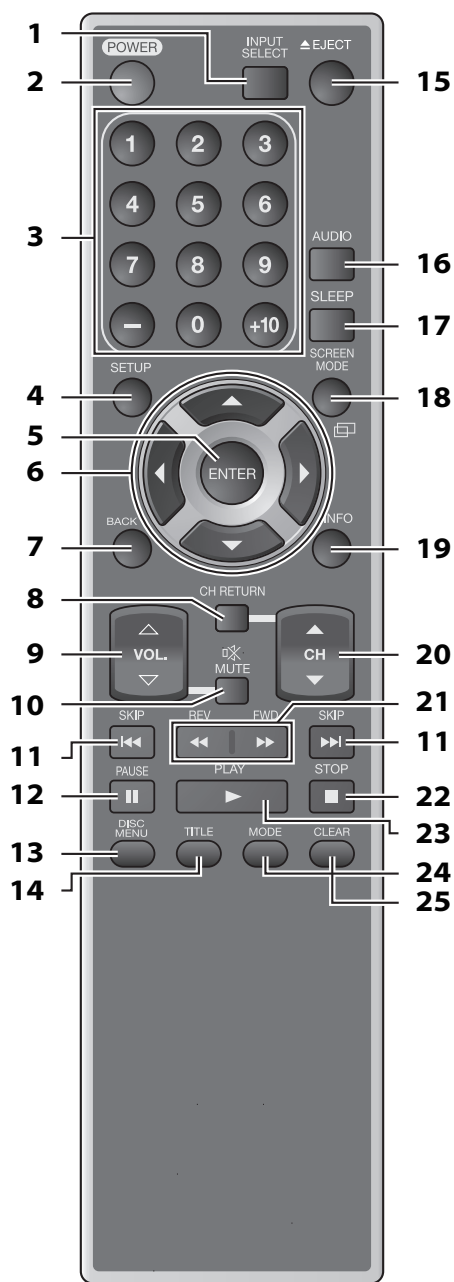

1. **INPUT SELECT** (p. 17)  
Presione el botón para acceder a los dispositivos externos conectados, como por ejemplo una grabadora BD/DVD.
2. **POWER** (p. 15)  
Presione para encender o apagar la unidad.
3. **Botones numéricos** (p. 16)
  - Presione para seleccionar los canales.
  - Presione para seleccionar capítulo, título (DVD) o pista directamente.
  - (guión)
    - Presione para cambiar de canal inferior a superior.
  - Botón +10**
    - Presione para seleccionar un número de 10 capítulos o más.
4. **SETUP** (p. 15 / p. 44)  
Presione para visualizar el menú principal.
5. **ENTER** (p. 15)  
Presione para confirmar su selección.
6. **◀ / ▶ / ▲ / ▼** (cursor) (p. 15)  
Presione para desplazarse por los elementos, izquierda / derecha / arriba / abajo.
7. **BACK** (p. 18)  
Presione para volver a la operación de menú anterior.
8. **CH RETURN** (p. 16)  
Presione para volver al canal que se estaba viendo antes.
9. **VOL. ▲ / ▼** (p. 16)  
Presione para ajustar el volumen.
10. **MUTE** (p. 16)  
Presione para activar y desactivar el sonido.
11. **SKIP ◀◀ / ▶▶** (p. 38)  
Presione para saltar adelante o atrás en capítulos, títulos (DVD) o pistas (CD).
12. **PAUSE II** (p. 17)
  - Modo TV**
    - Presione para pausar la imagen de pantalla.
  - Modo DVD**
    - Presione para interrumpir la reproducción de un disco.

**A la hora de utilizar un mando a distancia universal para esta unidad.**

- Verifique que está seleccionada nuestra marca en el código del componente del mando a distancia universal. Consulte más detalles en el manual suministrado con el mando a distancia.
- No garantizamos la interoperabilidad al 100% con todos los mandos a distancia universales.



- 13. DISC MENU** (p. 36)  
Presione para mostrar al menú del disco.
- 14. TITLE** (p. 36)  
Presione para mostrar el menú de títulos (DVD).
- 15. ▲ EJECT** (p. 36)  
Presione para expulsar el disco.
- 16. AUDIO** (p. 5 / p. 17 / p. 42)  
**Modo digital (DTV)**  
• Presione para seleccionar el idioma de audio.  
**Modo analógico (TV)**  
• Presione para seleccionar el modo de audio.  
**Modo DVD**  
• Presione para seleccionar el idioma de audio (DVD) o el modo de sonido (CD).
- 17. SLEEP** (p. 16)  
Presione para activar el temporizador de apagado.
- 18. SCREEN MODE**  (p. 19)  
Presione para seleccionar las relaciones de aspecto disponibles para la pantalla del televisor.
- 19. INFO** (p. 18 / p. 41)  
**Modo digital (DTV)**  
Presione para mostrar la información de canal, tipo de señal y ajuste de TV.  
**Modo analógico (TV)**  
Presione para mostrar el número de canal, tipo de señal y ajuste de TV.  
**Modo de entrada externo**  
Para mostrar modo de entrada externo, tipo de señal y ajuste de TV.  
**Modo DVD**  
Presione para visualizar el estado actual.
- 20. CH ▲/▼** (p. 16 / p. 17)  
Presione para seleccionar los canales y el modo de entrada externo.

- 21. REV ◀◀ / FWD ▶▶** (p. 37)  
Presione para avanzar o retroceder lentamente durante el modo pausa (DVD) y para realizar una búsqueda adelante o atrás en un disco.
- 22. STOP ■** (p. 36)  
Presione para detener la reproducción del disco.
- 23. PLAY ▶** (p. 36)  
Presione para comenzar la reproducción del disco.
- 24. MODE** (p. 5)  
• Presione para establecer el orden de reproducción o reproducir aleatoriamente (CD).  
• Presione para activar o desactivar el nivel de negro (DVD) y el envoltente virtual.  
• Presione para cambiar el ángulo de cámara para ver la secuencia reproducida desde un ángulo diferente (DVD).  
• Presione para buscar capítulo, título (DVD), pista (CD) o tiempo.  
• Presione el botón para establecer el marcador.  
• Presione el botón para repetir la reproducción del capítulo, título (DVD), pista, disco (CD) varias veces o entre el punto A y el punto B indicados.  
• Presione para magnificar una parte de la imagen (2x y 4x: DVD).  
• Presione para seleccionar los subtítulos en un disco (DVD).
- 25. CLEAR** (p. 39)  
• Presione para borrar los números introducidos incorrectamente.  
• Presione para cancelar el punto A para repetición A-B.  
• Presione para eliminar el número de pista / archivo en la introducción de programas (CD).

### ✓ Instalación de las Pilas

Instale las pilas (AA x 2) de manera que coincida la polaridad indicada en el interior del compartimiento de las pilas del mando a distancia.

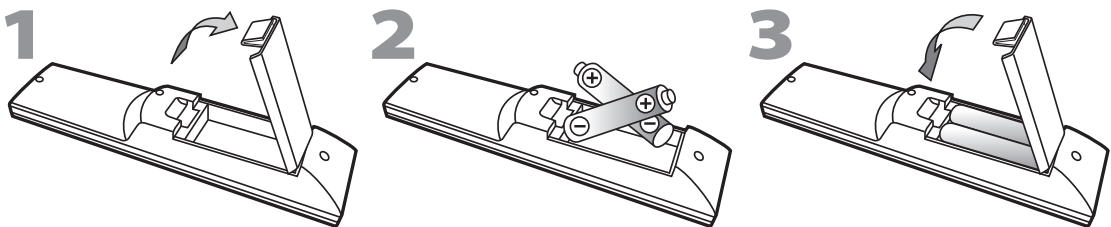

#### **Precauciones sobre las Pilas:**

- Asegúrese de seguir la polaridad correcta según lo indicado en el compartimiento de las pilas. Unas pilas en posición invertida pueden causar daños en el dispositivo.
- No mezclar diferentes tipos de pilas (p. ej. pilas alcalinas y carbono-zinc, o pilas recargables como de ni-cad, y ni-mh, etc) o pilas viejas con pilas nuevas.
- Si el dispositivo no se va a usar durante un período prolongado de tiempo, quite las pilas para evitar daños o lesiones por posibles fugas de las pilas.
- No intente recargar las pilas; ya que podrían sobrecalentarse y romperse.

## Ningún cable suministrado se emplea en esta conexión:

Deberá adquirir los cables necesarios en su establecimiento local.

El cable de alta velocidad HDMI cable (también conocido como HDMI cable de categoría 2) se recomienda para una mejor compatibilidad.

### Antes de proceder a la conexión...

**Asegúrese de que la antena u otros dispositivos están bien conectados antes de enchufar el cable de alimentación de CA.**

## ✓ Conexión de Antena

Conecte el cable coaxial RF de su toma de corriente a la toma de entrada de antena de esta unidad.

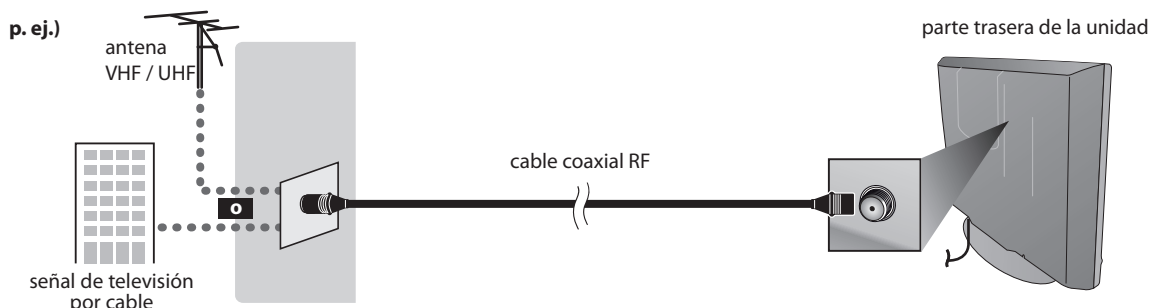

\* Una vez completadas las conexiones, encienda la unidad e inicie la configuración inicial. La exploración de canales es necesaria para que la unidad memorice todos los canales disponibles en su zona. Consulte "Configuración Inicial" en la página 15.

### Nota:

- Si tiene alguna duda acerca de la antena del DTV, visite la página [www.antennaweb.org](http://www.antennaweb.org) para obtener más información.
- Dependiendo de su sistema de antena, podrá necesitar diferentes tipos de combinadores (mezcladoras) o separadores (divisores). Contacte a su tienda de electrónica local para estas piezas.
- Para su seguridad y para evitar daños en esta unidad, desenchufe el cable coaxial RF de la toma de entrada de antena antes de mover la unidad.
- Si utiliza una antena para recibir televisión analógica, ésta debería funcionar también para recepción de DTV. Las antenas de exterior tejado serán más eficaces que las de sobremesa.
- Para cambiar fácilmente su fuente de recepción entre antena y cable, instale un selector de antena.
- Si se conecta directamente al sistema de cable, póngase en contacto con el instalador de CATV.

## ✓ Conexión al Receptor de Cable o Caja de Satélite

Utilice un cable HDMI o un cable de vídeo en componentes para conectar el HDMI o la toma de Entrada del Vídeo en componentes de la unidad al HDMI o a la toma de salida del vídeo en componentes del receptor de cable / caja de satélite. Si lo conecta a la toma de Entrada de Vídeo en componentes de la unidad, conecte los cables de audio RCA a las tomas de Audio I/D situadas junto al conector de vídeo en componentes.

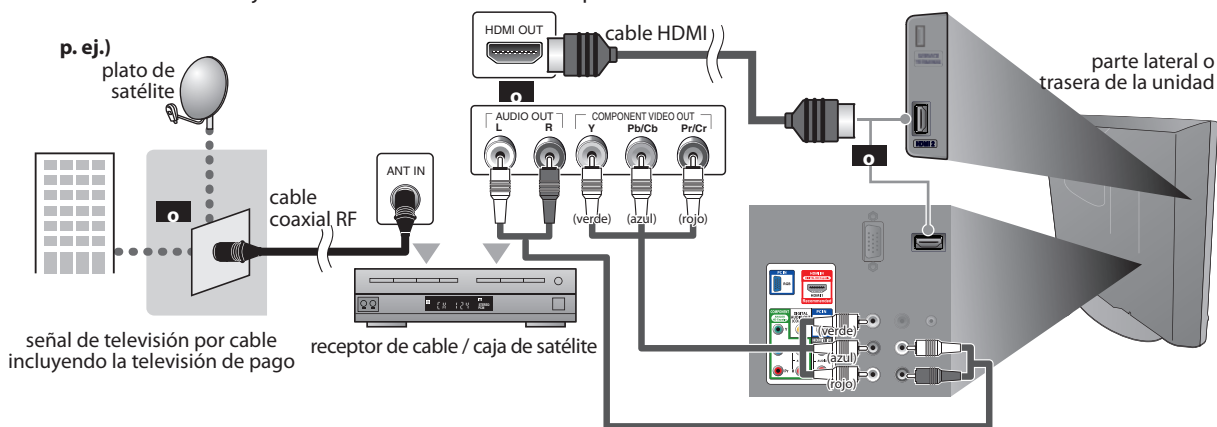

\* También puede conectar esta unidad al receptor de cable o caja de satélite, en lugar de a la toma de salida del vídeo en componentes o HDMI porque quizá tengan tomas de salida diferentes.

\* Los cables y métodos de conexión del receptor de cable o caja de satélite, o el canal de disponibilidad para una QAM clara pueden variar en función del proveedor de cable / satélite. Para más información, consulte a su proveedor de cable / satélite.

**Ningún cable suministrado se emplea en esta conexión:**

Deberá adquirir los cables necesarios en su establecimiento local.

El cable de alta velocidad HDMI cable (también conocido como HDMI cable de categoría 2) se recomienda para una mejor compatibilidad.

**✓ Conexión de Dispositivo Externo****[Conexión HDMI]**

La conexión HDMI ofrece la máxima calidad de imagen.

HDMI (High-Definition Multimedia Interface / Interfaz multimedia de alta definición) es una interfaz que transmite vídeo y audio digital por canales múltiples de alta definición mediante un solo cable.

p. ej.)

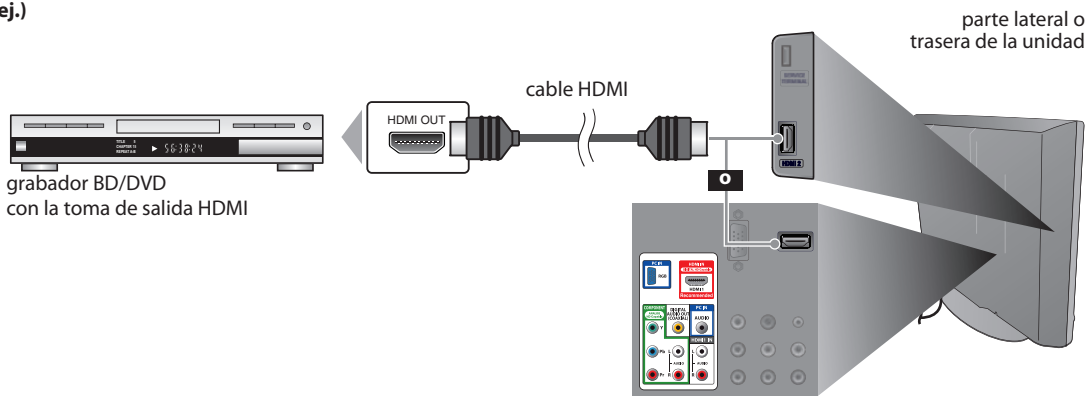
**Nota:**

- Esta unidad acepta señales de vídeo de 480i / 480p / 720p / 1080i, y señales de audio de 32 kHz / 44,1 kHz / 48 kHz.
- Esta unidad solamente acepta señal de audio de 2 canales (LPCM).
- Es necesario seleccionar "PCM" para el audio digital del dispositivo conectado o compruebe la configuración de audio HDMI. Puede que no haya señal de audio si selecciona "Bitstream", etc.
- Esta unidad solamente acepta señales compatibles con la norma EIA861.

**[Conexión HDMI-DVI]**

Si su dispositivo de vídeo tiene una toma de salida DVI, utilice un cable conversor HDMI-DVI para esta conexión.

p. ej.)

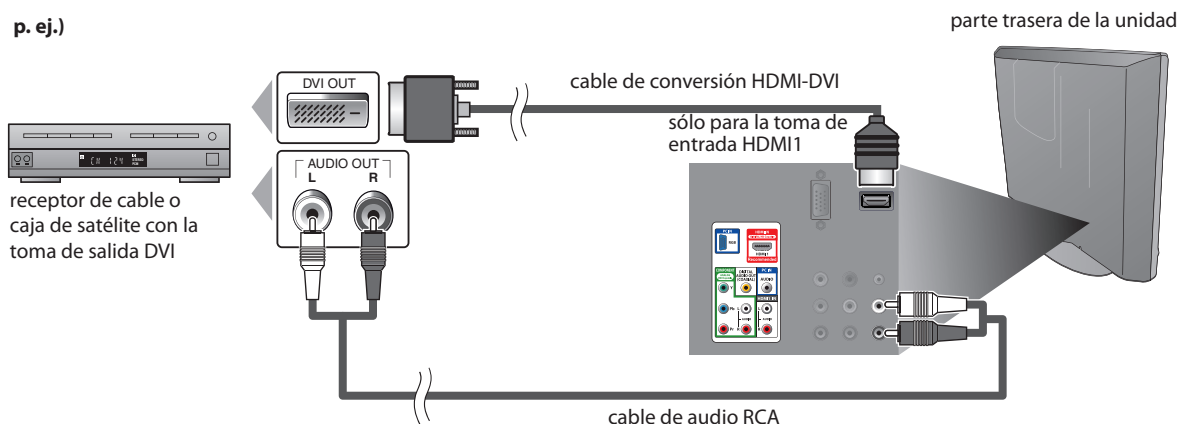
**Nota:**

- Esta unidad acepta señales de vídeo de 480i / 480p / 720p / 1080i.
- La conexión HDMI-DVI también requiere conexiones de cable de audio RCA separada.
- Las señales de audio se convierten de digitales a analógicas para esta conexión.
- DVI no muestra la imagen de resolución 480i que no es compatible con la norma EIA/CEA-861/861B.

## Ningún cable suministrado se emplea en esta conexión:

Deberá adquirir los cables necesarios en su establecimiento local.

### [Conexión de Vídeo en componentes]

La conexión de vídeo en componentes RCA ofrece una mejor calidad de imagen para dispositivos de vídeo conectados a la unidad.

Si lo conecta a la toma de Entrada de Vídeo en componentes de la unidad, conecte los cables de audio RCA a las tomas de Audio I/D situadas junto al conector de vídeo en componentes.

p. ej.)

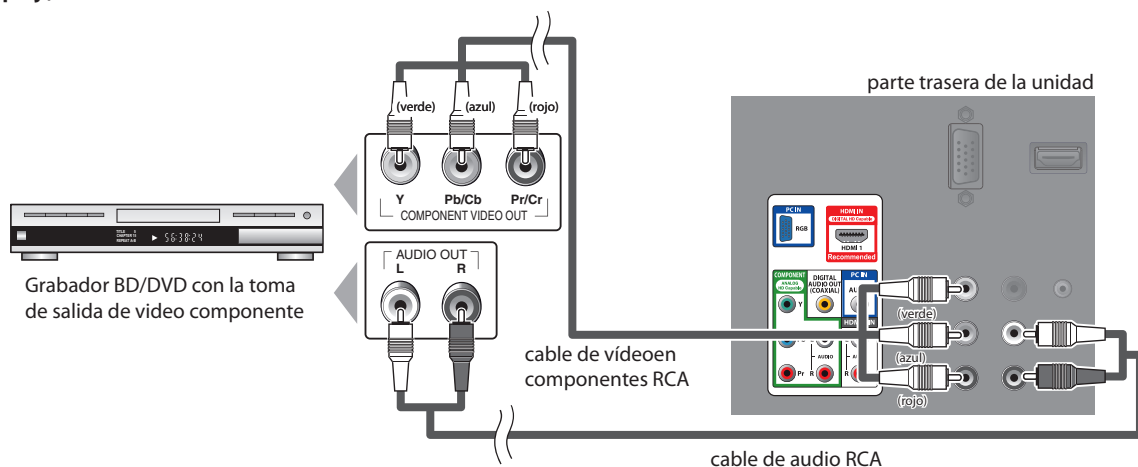

### Nota:

• Esta unidad acepta señales de vídeo de 480i / 480p / 720p / 1080i.

### [Conexión de S-Video]

La conexión S-Video ofrece una buena calidad de imagen para dispositivos de vídeo conectados a la unidad.

Si lo conecta a la toma de Entrada de S-Video de la unidad, conecte los cables de audio RCA a las tomas de Audio I/D bajo el conector Vídeo.

p. ej.)

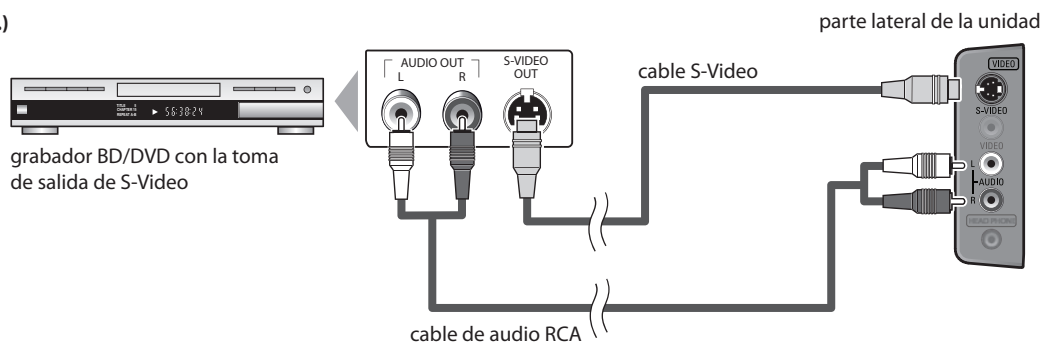

### Nota:

• Si se conecta a la toma de Entrada de S-Video y a la toma de Entrada de Vídeo al mismo tiempo, tendrá prioridad la conexión S-Video.



## Ningún cable suministrado se emplea en esta conexión:

Deberá adquirir los cables necesarios en su establecimiento local.

### [Conexión de PC]

Esta unidad viene equipada con una toma de entrada de PC. Si conecta esta unidad a su PC, puede utilizar esta unidad como un monitor de PC.

Utilice un cable VGA para esta conexión y así mismo un cable de audio mini-plug estéreo.

p. ej.)

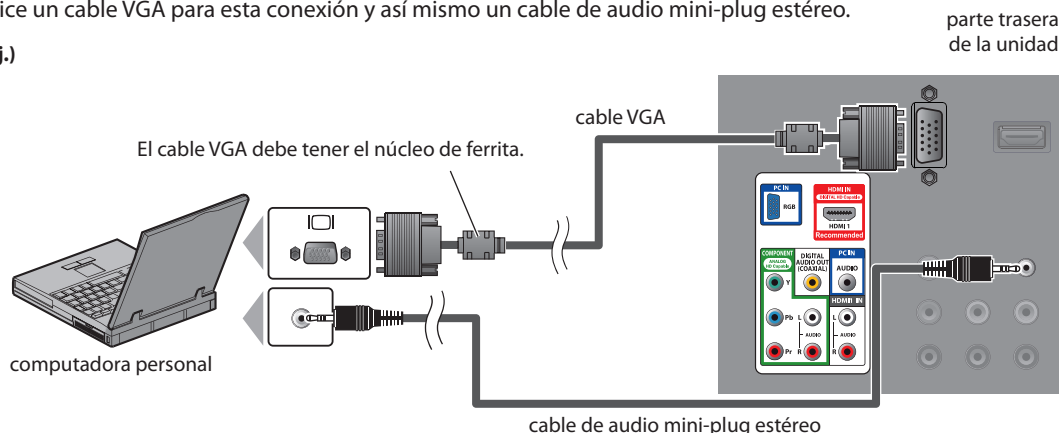

Pueden aparecer las siguientes señales:

Formato	Resolución	Frecuencia vertical
VGA	640 x 480	60Hz
SVGA	800 x 600	60Hz
XGA	1.024 x 768	60Hz

Formato	Resolución	Frecuencia vertical
WXGA	1.280 x 768	60Hz
	1.360 x 768	60Hz

Otros formatos o señales no estándares no aparecerán correctamente.

#### Nota:

- Por favor, compre el Cable VGA que tenga el núcleo de ferrita.
- Las siguientes operaciones podrían reducir el ruido en la pantalla del televisor.
  - Coloque un núcleo de ferrita en el cable de alimentación de CA de su PC.
  - Desenchufe el cable de alimentación de CA y utilice la batería incorporada de su PC.

### Enchufe el Cable Alimentador de CA

Asegúrese de que el cable de alimentación esté enchufado a una toma de CA, después de que todas las conexiones necesarias estén completas.



#### Precaución:

- No conecte el cable de alimentación de CA a un suministro de energía con voltaje diferente al indicado para esta unidad (120V CA). Conectar el cable de alimentación de CA a un suministro de energía fuera de este rango puede ocasionar fuego o un choque eléctrico.

#### Nota:

- Cada vez que enchufe el cable de alimentación de CA, por algunos segundos no funcionará ninguna operación. Esto no es una avería.

Se puede acceder a estas operaciones mediante el mando a distancia. Algunas también pueden ser accesibles mediante los mandos de la unidad principal.

## Funciones del TV

### ✓ Configuración Inicial

Esta sección le guiará a través del ajuste inicial de la unidad, que incluye la selección de un idioma para sus menús de pantalla y la exploración automática de canales, que explora y memoriza automáticamente los canales visibles.

#### Antes de comenzar:

Asegúrese de que la unidad esté conectada a la antena o al cable.

- Después de hacer todas las conexiones necesarias, presione **[POWER]** para encender la unidad.

POWER



- Esta operación tardará unos momentos.

- Utilice **[Cursor ▲/▼]** para seleccionar el idioma de pantalla entre las opciones de la derecha de la pantalla del televisor. (English / Español / Français)

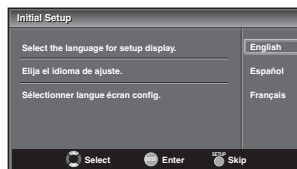

- Aparecerá en pantalla el menú "Ajuste Inicial" en el paso 3, en el idioma seleccionado después de presionar **[ENTER]**.

- Utilice **[Cursor ▲/▼]** para seleccionar "Antena" para canales de televisión o "Cable" para canales CATV, y luego presione **[ENTER]**.



- Se inicia la función "Autoscan".

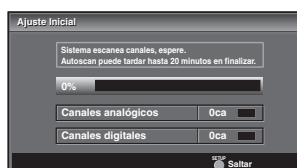

- Utilice **[Cursor ◀/▶]** para seleccionar la ubicación deseada, y luego presione **[ENTER]**.

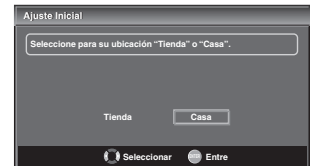

- Seleccione "Tienda", la unidad se configurará con la configuración predefinida para mostradores. En esta configuración, el consumo de energía posiblemente exceda el requerimiento límite de la calificación ENERGY STAR®.
- Seleccione "Casa", la unidad está configurada para maximizar la eficiencia de energía para un arreglo de casa, y se puede ajustar con una selección de imágenes y calidades de sonido según su preferencia.
- Cuando haya finalizado la configuración inicial, aparecerá en la pantalla del TV el canal memorizado inferior con un mensaje de confirmación del valor de la ubicación.

#### Nota:

- Si se conecta directamente al sistema de cable, póngase en contacto con el instalador de CATV.
- Si pulsa **[POWER]** o **[SETUP]** durante la búsqueda automática de canales, este valor quedará cancelado.
- La función de exploración automática inicial de canales puede ejecutarse, para "Antena" o "Cable", solamente una vez. Al cambiar la conexión (Antena / cable), establezca de nuevo la exploración automática de canales. Consulte la página 20.
- Si no hay entrada de señal desde el terminal de antena y no se produce ninguna operación durante varios segundos después de encender la unidad, aparecerá "Sugerencias Útiles". Siga las instrucciones de la pantalla del televisor.

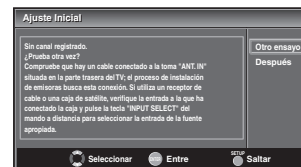

- Debe configurar "Casa" en paso 4. De otra forma, los ajustes que configure no se memorizarán cuando apague la unidad.

#### Una vez finalizada la configuración inicial...

- Si quiere explorar de nuevo los canales automáticamente, consulte la sección "Autoscan" en la página 20.
- Puede añadir los canales deseados que no hayan sido memorizados con "Autoscan". Consulte "Registro Manual" en la página 21.
- Si quiere cambiar a otro idioma, consulte la sección "Selección de Idioma" en la página 22.
- Si quiere cambiar a otro ajuste de ubicación, consulte la sección "Ubicación" en la página 33.



## ✓ Selección de Canal

Seleccione los canales utilizando [CH ▲/▼] o [los botones numéricos].

- Para seleccionar los canales memorizados, utilice [CH ▲/▼] o [los botones numéricos].
- Para seleccionar los canales no memorizados, utilice [los botones numéricos].

### Utilizando [los botones numéricos]

TV

- Cuando seleccione el canal analógico 11



DTV

- Cuando seleccione el canal digital 11-1 asegúrese de presionar [-] antes de indicar el número de subcanal.



- Presione [CH RETURN] para volver al canal anteriormente visualizado.

### Acerca de la emisión de televisión digital:

Con su emisión de alta definición, la emisión digital es muy superior a la emisión analógica en su calidad tanto de imagen como de sonido. No todos los televisores de emisión digital son de alta definición (HD).

Para confirmar si el programa televisivo que está viendo es HD, consulte la guía de programas, póngase en contacto con su proveedor de cable/satélite o con las estaciones de televisiones locales.

NTSC (modo analógico)	Hora de emisión	ATSC (modo digital)
CA4 (Fútbol)	6:00pm	CA4-1 (Fútbol) canal principal
CA4 (Fútbol)	6:30pm	CA4-1 (Fútbol) canal principal, CA4-2 (Informativos) subcanal, CA4-3 (Tenis) subcanal
CA4 (Fútbol)	7:00pm	CA4-1 (Fútbol) canal principal
CA4 (Fútbol)	7:30pm	CA4-1 (Fútbol) canal principal, CA4-2 (Informativos) subcanal
CA4 (Fútbol)	8:00pm	CA4-1 (Fútbol) canal principal, CA4-2 (Informativos) subcanal

Se puede cambiar ↔ usando [CH ▲/▼].

### ¿Qué es el subcanal?

Mediante una tecnología de alta compresión, la emisión digital ofrece un servicio que permite el envío simultáneo de múltiples señales.

Por tanto, puede seleccionar más de un programa por canal principal, dado que la tecnología de emisión digital distingue entre múltiples canales emitidos por una determinada red.

#### Nota:

- Aparecerá "Sin Señal" en la pantalla del televisor una vez terminada la emisión del canal menor.
- El mensaje "Programa de sólo audio" aparecerá en la pantalla del televisor cuando se reciba solamente una señal de sonido.

## ✓ Ajuste de Volumen

En esta sección se describe cómo ajustar el volumen. También se describe la función de silenciamiento, que activa y desactiva el sonido.

Utilice [VOL. ▲/▼] para ajustar el volumen de audio.



La barra de volumen se mostrará en la parte inferior de la pantalla del televisor cuando ajuste el volumen.

- La barra de volumen automáticamente dentro de unos segundos.

Presione [MUTE] para activar y desactivar el sonido.



"Mudo" (silencio) aparece en la pantalla del televisor durante unos segundos.

Presione nuevamente [MUTE] o utilice [VOL. ▲/▼] para recuperar el volumen original.

## ✓ Temporizador de Apagado

El temporizador de apagado puede configurarse para apagar automáticamente la unidad después de un período incremental de tiempo.

- 1 Presione [SLEEP] para ajustar el temporizador de apagado.

SLEEP



La visualización del temporizador de apagado aparece en la pantalla del televisor.

- 2 Presione [SLEEP] repetidamente para cambiar el tiempo que debe transcurrir hasta el apagado.

SLEEP



Puede preparar su unidad para que se apague después de transcurrir un período de tiempo (de 30 a 120 minutos).

- Cada presión de [SLEEP] aumentará el tiempo en 30 minutos.
- Después del ajuste, puede visualizarse el temporizador de apagado, para su comprobación, [SLEEP].

### Para cancelar el temporizador de apagado

Presione [SLEEP] repetidamente hasta que aparezca "Reposar Off" en la pantalla del televisor.

#### Nota:

- La visualización del temporizador de apagado desaparecerá automáticamente dentro de unos segundos.
- Cuando desconecte la unidad de la toma de CA o cuando se produzca un fallo de suministro eléctrico, el ajuste del temporizador de apagado quedará anulado.

## ✓ Modo Fijo

Puede fijo la imagen mostrada en la pantalla del televisor.

Presione **[PAUSE II]** para detener momentáneamente la imagen mostrada en pantalla.



- La salida de sonido no se detiene.
- Si no se detecta ninguna señal y no se recibe ninguna señal protegida en el modo fijo, la imagen permanece detenida y se desactiva la salida de sonido.
- La función fijo debe reactivarse después de 5 minutos.

Para anular el modo fijo, presione cualquier botón excepto el botón **[POWER]**.

## ✓ Para Cambiar Entre Cada Modo de Entrada

Puede cambiar fácilmente entre DTV (ATSC) y TV (NTSC) o acceder a dispositivos externo con el mando a distancia cuando estén conectados a la unidad.

Presione **[INPUT SELECT]** o **[CH ▲]** varias veces para pasar a través de todos los modos de entrada.

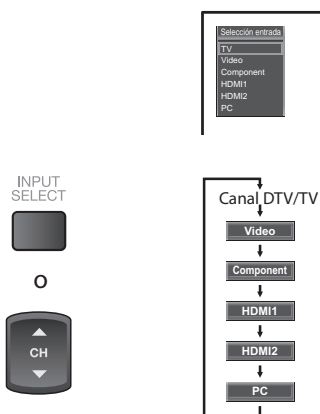

- Al presionar **[CH ▼]** cambia el modos de entrada en sentido contrario.

## ✓ Para Cambiar el Modo de Audio

En esta sección se describe cómo cambiar el audio en el modo analógico y cómo cambiar el idioma de audio en el modo digital.

TV

Presione **[AUDIO]** para mostrar por pantalla el modo de audio actualmente seleccionado. Durante la recepción de una emisión MTS, presione repetidamente para recorrer los canales de audio disponibles.

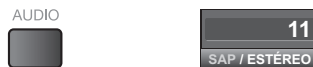

Cuando todo el audio está disponible



Cuando los modos de audio estéreo y mono están disponibles



Cuando los modos de audio SAP y mono están disponibles



Cuando únicamente el modo de audio mono está disponible



(no puede cambiarse)

- ESTÉREO** : Emite audio en estéreo
- SAP** : Emite un segundo programa de audio
- MONO** : Emite audio en mono

DTV

- 1 Presione **[AUDIO]** para visualizar el idioma actualmente seleccionado y el número de idiomas disponibles.



- 2 Presione **[AUDIO]** repetidamente para recorrer los idiomas de audio disponibles.



- Los idiomas disponibles difieren según la emisión. Se muestra "Otro" cuando no puede obtenerse el idioma de audio o si los idiomas que se obtienen no son Inglés, Español o Francés.

### Nota:

- **[AUDIO]** no se controla dispositivos de audio externo.
- La visualización de información desaparecerá automáticamente dentro de unos segundos.

## ✓ Información de Pantalla

Puede visualizar el canal actualmente seleccionado u otra información, por ejemplo el modo de audio, en la pantalla del televisor.

TV

En el modo analógico se visualizan el número del canal actual y el modo de audio.

Presione **[INFO]**.



- El número de canal actual, el modo de audio, el tipo de resoluciones para señales de vídeo, la relación de aspecto del televisor, los subtítulos y la clase de Clasificación de programas de televisión en la esquina superior derecha de la pantalla del televisor.
- Para borrar la pantalla, presione **[INFO]** nuevamente. También puede presionar **[BACK]**.

DTV

En el modo digital se visualiza la información de emisión detallada para el canal actual como, por ejemplo, el título del programa y las guías de programas.

Presione **[INFO]** para mostrar por pantalla los detalles del programa seleccionado actualmente.

INFO

### Información de emisión

Se muestra la siguiente información.

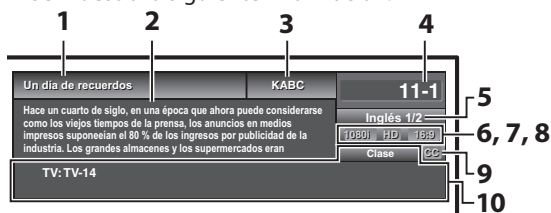

- 1 título de programa
- 2 guía de programas  
(Se muestra la guía de programas añadida a la información de emisión. Se muestra un máximo de 4 líneas).
- 3 emisora
- 4 número de canal
- 5 idioma de audio  
Consulte "Para Cambiar el Modo de Audio" en la página 17.
- 6 líneas de exploración efectivas y modo de exploración
- 7 el formato de televisión digital
- 8 relación de aspecto del programa
- 9 CC (no disponible si el subtítulo opcional se fija en "Off")
- 10 la clasificación Bloqueo infantil

### Nota:

- Cuando la guía de programas tenga más de 4 líneas, utilice **[Cursor ▲/▼]** para desplazarse.
- Se visualiza "No se proporciona descripción." cuando no se facilita la guía de programas.
- Mientras se visualiza la guía de programas se interrumpe la función de subtítulos.
- En el modo de entrada externa, se muestra la siguiente pantalla;  
p. ej.) Cuando se ha conectado un dispositivo externo a la toma de Entrada Vídeo.

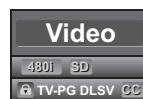

- La visualización de información desaparecerá automáticamente en 1 minuto.

## ✓ Modo de Visualización de Pantalla del Televisor

Pueden seleccionarse 4 tipos de modos de visualización cuando la emisora envía una señal de vídeo de 4:3 o 16:9. Y pueden seleccionarse 3 tipos de modos de visualización para señales de entrada PC.

Presione **[SCREEN MODE]** repetidamente para cambiar la relación del aspecto del televisor.

SCREEN  
MODE



### Para señal de vídeo 4:3

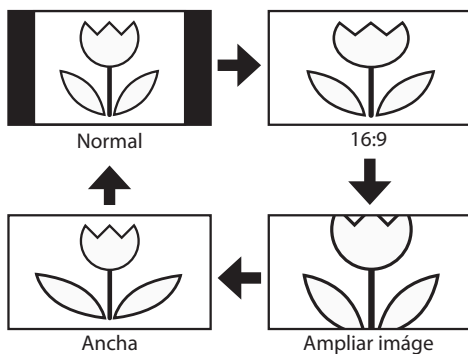

#### Normal

Visualización de una imagen 4:3 en su tamaño original. Las barras laterales aparecen en ambos extremos de la pantalla.

#### 16:9

Visualización de una imagen 4:3 en un tamaño a escala 16:9; la imagen se extiende horizontalmente para llenar la pantalla.

#### Ampliar imagen

Visualización de una imagen 4:3 en un tamaño a escala 16:9; la imagen se extiende horizontal y verticalmente para llenar la pantalla. Esto recorta las partes superior e inferior de la imagen.

#### Ancha

La imagen se muestra con su centro en tamaño original y los extremos se extienden horizontalmente para llenar la pantalla.

### Para señal de vídeo 16:9

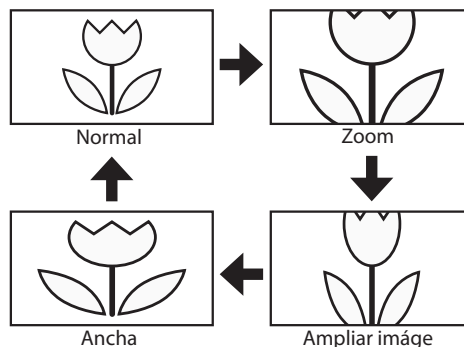

#### Normal

Visualización de una imagen 16:9 en su tamaño original.

#### Zoom

Visualización de una imagen 16:9 en su mayor tamaño sin modificar el aspecto horizontal o vertical.

#### Ampliar imagen

Visualización de una imagen que se extiende verticalmente.

#### Ancha

Visualización de una imagen que se extiende horizontalmente.

### Para señal de Entrada del PC

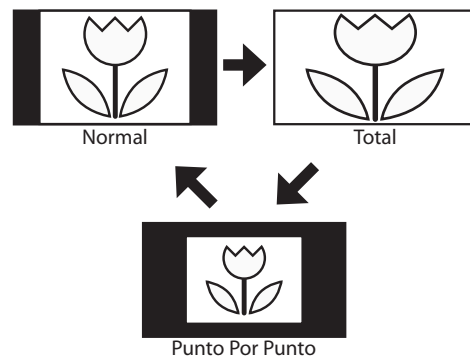

#### Normal

Visualización de una imagen que se extiende proporcionalmente. Las barras laterales aparecen en ambos extremos de la pantalla.

#### Total

Visualización de una imagen que se estira para ocupar la pantalla proporcionalmente.

#### Punto Por Punto

Visualización de una imagen en su tamaño original.

## ✓ Menú Principal

En esta sección se describen los aspectos generales del menú principal que aparece al presionar [SETUP]. Para más detalles, consulte la página de referencia de cada elemento.  
El menú principal se compone de los siguientes elementos de ajuste de función.

Presione [SETUP].

SETUP



### IMAGEN

Puede ajustar la calidad de la imagen.  
Consulte "Ajuste de Imagen" en la página 23.

### SONIDO

Puede ajustar la calidad de sonido.  
Consulte "Ajuste de Sonido" en la página 24.

### CANAL

- Puede explorar automáticamente los canales visibles.  
Consulte "Autoscan" en la página 20.
- Al seleccionar los canales, puede saltar los canales no deseados usando [CH ▲/▼].  
Consulte "Lista de Canales" en la página 21.
- Puede añadir los canales que no fueron explorados durante la exploración automática de canales.  
Consulte "Registro Manual" en la página 21.

### DETALLE

- Puede cambiar el formato de visualización para subtítulos, que muestran el diálogo de un programa de televisión u otra información en la pantalla del televisor.  
Consulte "Subtítulo Cerrado" en la página 25.
- Puede ajustar las limitaciones de visión.  
Consulte "Bloqueo Infantil" en la página 28.
- Puede ajustar la posición, la estabilidad y la claridad de la pantalla del PC.  
Consulte "Ajustes de PC" en la página 32.
- Puede seleccionar el modo de ahorro eléctrico.  
Consulte "Modo de Ahorro de Energía" en la página 33.
- Para ajustar los modos "IMAGEN" y "SONIDO", debe cambiar el valor de "Tienda" a "Casa"  
Consulte "Ubicación" en la página 33.
- Puede confirmar la versión del software utilizado actualmente en esta unidad  
Consulte "Información sobre el Software Actual" en la página 34.

### IDIOMA

Puede cambiar el idioma (Inglés, Español, Francés) visualizado en el menú principal.  
Consulte "Selección de Idioma" en la página 22.

### DVD

Puede personalizar algunas funciones para la reproducción del disco. Compruebe que el reproductor está en modo parada.  
Consulte la sección "AJUSTE DE DVD" en la página 44.

## ✓ Autoscan

Si cambia los cables, por ejemplo entre la antena y CATV, si mueve la unidad a una zona diferente después de la configuración inicial o si restaura el canal de DTU que borró, deberá realizar una exploración automática de los canales.

### Antes de comenzar:

Asegúrese de que la unidad esté conectada a la antena o al cable.

- 1 Presione [SETUP] para visualizar el menú principal.

SETUP



- 2 Utilice [Cursor ▲/▼] para seleccionar "CANAL", y luego presione [ENTER].



- 3 Utilice [Cursor ▲/▼] para seleccionar "Autoscan", y luego presione [ENTER].



Utilice [Cursor ▲/▼] para seleccionar la opción apropiada, y luego presione [ENTER].



- Cuando la antena aérea esté conectada, seleccione "Antena".
- Cuando se conecte a un CATV, seleccione "Cable".
- Se inicia la función "Autoscan".

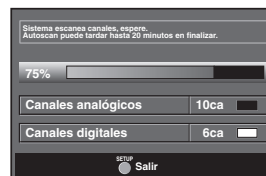

- Cuando la exploración y la memorización han finalizado, se muestra el canal memorizado más bajo.

### Nota:

- Luego de configurar el "Autoscan", utilice las opciones [CH ▲/▼] del control remoto para saltar automáticamente los programas no disponibles.
- Si se conecta directamente al sistema de cable, póngase en contacto con el instalador de CATV.
- Si presiona [POWER] o [SETUP] durante la exploración automática de canales, este ajuste se cancelará.
- Aún cuando se haya finalizado "Autoscan", se perderá su configuración si se desconecta el cable CA antes de apagar la unidad presionando [POWER].
- Se le solicitará un Código Id. cuando haya registrado uno en "Bloqueo Infantil" consulte la página 28.
- Si desea modificar el Código Id. siga las instrucciones de "Nuevo código de acceso". Consulte la página 31.

## ✓ Lista de Canales

Los canales elegidos aquí pueden ser saltados cuando se realice la selección de canales usando [CH ▲/▼]. Todavía podrán seleccionarse esos canales con [los botones numéricos].

1 Presione [SETUP] para visualizar el menú principal.



2 Utilice [Cursor ▲/▼] para seleccionar "CANAL", y luego presione [ENTER].



3 Utilice [Cursor ▲/▼] para seleccionar "Lista canales", y luego presione [ENTER].



4 Utilice [Cursor ▲/▼] para seleccionar el canal que desea eliminar y, a continuación, Presione [ENTER].



- Se oscurece la visualización del canal eliminado. No podrá volver a seleccionar este canal utilizando [CH ▲/▼].
- Para volver a activar un canal eliminado, utilice [Cursor ▲/▼] y presione [ENTER]. Los canales registrados aparecen resaltados.
- Cuando salte un canal mayor, también se saltarán sus canales menores.

### Nota:

- El canal con la indicación "DTV" en la pantalla es ATSC. En caso contrario, el canal es NTSC.

5 Presione [SETUP] para salir.



## ✓ Registro Manual

Esta función le permite añadir los canales que no fueron añadidos durante el Autoscan debido a las condiciones de recepción en la configuración inicial.

1 Presione [SETUP] para visualizar el menú principal.



2 Utilice [Cursor ▲/▼] para seleccionar "CANAL", y luego presione [ENTER].



3 Utilice [Cursor ▲/▼] para seleccionar "Registro manual", y luego presione [ENTER].



4 Utilice [los botones numéricos] para introducir el número de canal que desea agregar, y luego presione [ENTER].

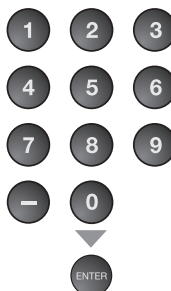

5 Presione [SETUP] para salir.



### Nota:

- Si la configuración se completa correctamente, se muestra el mensaje "Agregado a la lista de canales".
- Si se utiliza una señal externa, no es posible registrar el canal y el mensaje "No disponible" se mostrará en la pantalla del televisor.
- Si utiliza [CH ▲/▼], podrá seleccionar sólo los canales memorizados.

## ☑ Confirmación de la Antena

DTV

Esta función le permite comprobar la intensidad de la digital señal de cada canal.

1 Presione **[SETUP]** para visualizar el menú principal.



2 Utilice **[Cursor ▲/▼]** para seleccionar "CANAL", y luego presione **[ENTER]**.



3 Utilice **[Cursor ▲/▼]** para seleccionar "Antena", y luego presione **[ENTER]**.



4 Utilice **[los botones numéricos]** o **[CH ▲/▼]** para seleccionar el canal respecto del cual desea comprobar la intensidad de la señal.

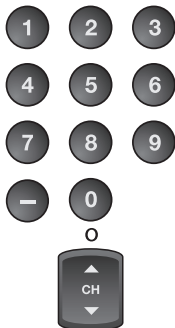

11-1

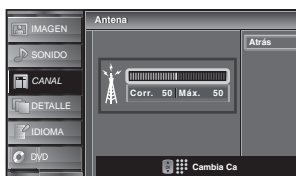

- Si el canal está ajustado a canal analógico o una entrada externa, no puede confirmar el estado de la antena.

Video

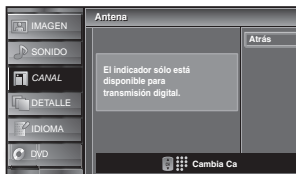

5 Presione **[SETUP]** para salir.



## ☑ Selección de Idioma

Puede elegir Inglés, Español o Francés como idioma de pantalla.

1 Presione **[SETUP]** para visualizar el menú principal.



2 Utilice **[Cursor ▲/▼]** para seleccionar "IDIOMA", y luego presione **[ENTER]**.



3 Utilice **[Cursor ▲/▼]** para seleccionar "English", "Español" o "Français", y luego presione **[ENTER]**.



4 Presione **[SETUP]** para salir.



### Nota:

- Si tiene menús en inglés o en francés y necesita en español, presione **[SETUP]**. Utilice **[Cursor ▲/▼]** para seleccionar "LANGUAGE" o "LANGUE", y luego presione **[ENTER]**. Utilice **[Cursor ▲/▼]** para seleccionar "Español", y luego presione **[ENTER]**. Presione **[SETUP]** para eliminar el menú principal.



## ✓ Ajuste de Imagen

Puede ajustar el claridad, el contraste, el color, el matiz, la nitidez y la temperatura color.

**Antes de comenzar:** Debe seleccionar "Casa" en "Ubicación". Consulte la página 33. Si no lo hace así, los valores que ha ajustado no se guardarán cuando apague la unidad.

1 Presione [SETUP] para visualizar el menú principal.



2 Utilice [Cursor ▲/▼] para seleccionar "IMAGEN", y luego presione [ENTER].



3 Utilice [Cursor ▲/▼] para seleccionar el elemento que desea ajustar, y luego presione [ENTER].

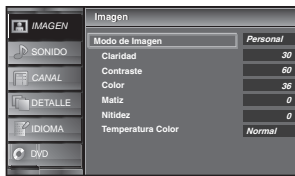

4 Ajuste la calidad de imagen.

### Mode de image

Utilice [Cursor ▲/▼] para seleccionar el valor deseado, y luego presione [ENTER]. ("Personal", "Estándar", "Deportes", "Cine" y "Juego")



## Claridad, Contraste, Color, Matiz, Nitidez, Temperatura color

Utilice [Cursor ▲/▼] para seleccionar el valor deseado, y luego presione [Cursor ◀/▶] para ajustarlo.



	Cursor ◀	Cursor ▶
<b>Claridad</b> Claridad 30 Ajuste Mover Entre	para reducir el brillo	para aumentar el brillo
<b>Contraste</b> Contraste 60 Ajuste Mover Entre	para reducir el contraste	para aumentar el contraste
<b>Color</b> Color 36 Ajuste Mover Entre	para reducir la intensidad de color	para aumentar la intensidad de color
<b>Matiz</b> Matiz 0 Ajuste Mover Entre	para agregar rojo	para agregar verde
<b>Nitidez</b> Nitidez 0 Ajuste Mover Entre	para suavizar	para agudizar
<b>Temperatura color</b> Tempe. color Normal Ajuste Mover Entre	para añadir colores cálidos	para añadir colores fríos

5 Presione [SETUP] para salir.



### Nota:

- Para cancelar el ajuste de la imagen, presione [SETUP].
- Sólo se puede configurar el ajuste "Personal".

## ✓ Ajuste de Sonido

Puede ajustar el modo de sonido, el ecualizador y otras funciones relacionadas con el sonido.

**Antes de comenzar:** Debe seleccionar "Casa" en "Ubicación". Consulte la página 33. Si no lo hace así, los valores que ha ajustado no se guardarán cuando apague la unidad.

**1** Presione **[SETUP]** para visualizar el menú principal.



**2** Utilice **[Cursor ▲/▼]** para seleccionar "SONIDO", y luego presione **[ENTER]**.

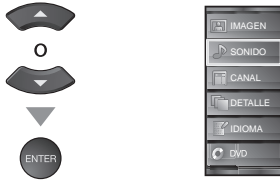

**3** Utilice **[Cursor ▲/▼]** para seleccionar el tipo de sonido que desea ajustar, y luego presione **[ENTER]**.



**4** Ajuste de los siguientes elementos.

### Modo sonido

Utilice **[Cursor ▲/▼]** para seleccionar el valor deseado, y luego presione **[ENTER]**.

("Personal", "Estándar", "Cine", "Música" y "Noticia")



### Ecualizador

Ajuste la calidad tonal de cada frecuencia.

Utilice **[Cursor ◀/▶]** para seleccionar la frecuencia específica, y utilice **[Cursor ▲/▼]** para ajustar el nivel, y luego presione **[ENTER]**.



### Altavoces TV

Seleccione o no la salida de audio de los altavoces de la unidad. Si está conectado a esta unidad un amplificador compatible con la función CEC utilizando un cable HDMI, podrá acceder sincronizadamente a parte de las operaciones relacionadas con el sonido, por ejemplo, incremento del volumen, utilizando el mando a distancia de la unidad.

Utilice **[Cursor ▲/▼]** para seleccionar la opción deseada, y luego presione **[ENTER]**.



<b>On</b>	Los altavoces emitirán el sonido.
<b>Off</b>	Los altavoces no emitirán el sonido.
<b>Amp ext.</b>	Esta función le permite controlar la salida de audio de dispositivos compatibles con CEC con el mando a distancia de la unidad.

**5** Presione **[SETUP]** para salir.



### Nota:

- Para cancelar el ajuste del sonido, presione **[SETUP]**.
- No garantizamos la interoperabilidad al 100% con dispositivos compatibles con CEC de otras marcas.

## ✓ Subtítulo Cerrado

Puede ver los subtítulos opcionales (CC) de los programas de televisión, películas e informativos. Subtítulo se refiere al texto de diálogo o descripciones mostradas en la pantalla.

1 Presione **[SETUP]** para visualizar el menú principal.



2 Utilice **[Cursor ▲/▼]** para seleccionar "DETALLE", y luego presione **[ENTER]**.

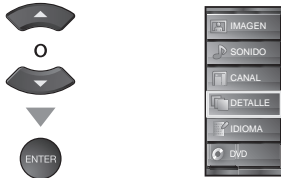

3 Utilice **[Cursor ▲/▼]** para seleccionar "Subtítulo Cerrado", y luego presione **[ENTER]**.



Consulte la siguiente descripción para ajustar cada elemento.

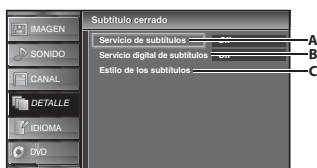

A... "A. Servicio de Subtítulos" ⇒ página 25

B... "B. Servicio digital de Subtítulos" ⇒ página 26

C... "C. Estilo de los Subtítulos" ⇒ página 26

## A. Servicio de Subtítulos

4 Utilice **[Cursor ▲/▼]** para seleccionar "Servicio de subtítulos", y luego presione **[ENTER]**.

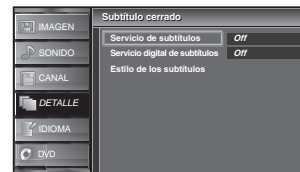

5 Utilice **[Cursor ▲/▼]** para seleccionar el subtítulo deseado, y luego presione **[ENTER]**.

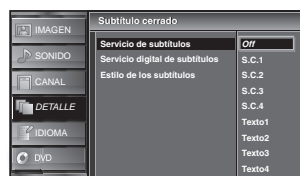

### Modo de subtítulos

#### S.C.1 y Texto1;

son los servicios primarios de subtítulos y texto. Los subtítulos o el texto se muestran en el mismo idioma que el diálogo del programa (hasta 4 líneas de escritura sobre la pantalla del televisor, sin tapar zonas relevantes de la imagen).

#### S.C.3 y Texto3;

sirven como canales de datos preferidos. Los subtítulos o el texto se muestran con frecuencia en un idioma secundario.

#### S.C.2, S.C.4, Texto2 y Texto4;

están raramente disponibles y las emisoras los utilizan solamente en circunstancias especiales, por ejemplo cuando "S.C.1" y "S.C.3" o "Texto1" y "Texto3" no están disponibles.

- Hay 3 modos de visualización según los programas:

**Modo "Paint-on":**  
Visualiza inmediatamente en la pantalla del televisor los caracteres introducidos.

**Modo "Pop-on":**  
Una vez que los caracteres son almacenados en memoria, se muestran todos a la vez.

**Modo "Roll-up":**  
Muestra los caracteres continuamente mediante desplazamiento de líneas (máximo 4 líneas).

6 Press **[SETUP]** para salir.



## B. Servicio Digital de Subtítulos

DTV

Además del subtítulado opcional básico descrito en la página 25, DTV posee su propio subtítulado llamado digital caption service. Utilice este menú para cambiar la configuración del servicio de subtítulado digital.

- 4 Utilice [**Cursor ▲/▼**] para seleccionar "Servicio digital de subtítulos", y luego presione [**ENTER**].



- 5 Utilice [**Cursor ▲/▼**] para seleccionar los servicio digital de subtítulos DTV deseados, y luego presione [**ENTER**].



<b>Off</b>	Selecciónelo si no desea Servicio digital de subtítulos. Éste es el ajuste predeterminado.
<b>Servicio1 a Servicio6</b>	Seleccione uno de ellos antes de cambiar cualquier otro elemento del menú "Subtítulo Cerrado". Seleccione "Servicio1" en circunstancias normales.

- 6 Presione [**SETUP**] para salir.



**Nota:**

- "Servicio digital de subtítulos" se puede cambiar dependiendo de la descripción de la emisión.

## C. Estilo de los Subtítulos

DTV

Puede cambiar el estilo de subtítulado, p.ej. fuente, color o tamaño, etc.

- 4 Utilice [**Cursor ▲/▼**] para seleccionar "Estilo de los subtítulos", y luego presione [**ENTER**].



- 5 Utilice [**Cursor ▲/▼**] para seleccionar "Config. Usuariid", y luego presione [**ENTER**].



- 6 Utilice [**Cursor ▲/▼**] para seleccionar "On", y luego presione [**ENTER**].



- 7 Utilice [**Cursor ▲/▼**] para seleccionar un elemento, y luego presione [**ENTER**]. Utilice [**Cursor ▲/▼**] para seleccionar el ajuste deseado, y presione [**ENTER**].

**Visualización de la imagen**



- La descripción de ajuste de cada elemento se muestra en la siguiente página.
- Revise la selección de ajustes que realizó en la siguiente página en la esquina superior derecha del recuadro de ajustes mostrado (no todas las selecciones muestran los cambios realizados).

## Estilo Fuente

El estilo de fuente de los subtítulos puede modificarse como sigue.

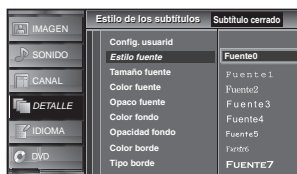

## Tamaño Fuente

El tamaño de fuente del subtítulo mostrado puede cambiarse como sigue.



## Color Fuente

El color de fuente del subtítulo mostrado puede cambiarse como sigue.

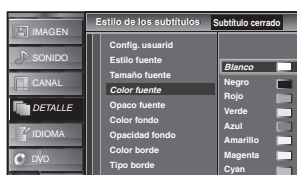

## Opaco Fuente

La opacidad de la fuente del subtítulo mostrado puede cambiarse como sigue.

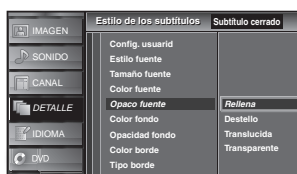

## Color Fondo

El color de fondo del subtítulo mostrado puede cambiarse como sigue.

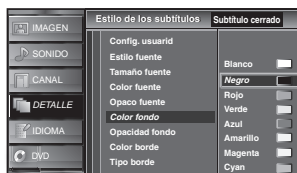

## Opacidad Fondo

La opacidad de fondo del subtítulo mostrado puede cambiarse como sigue.

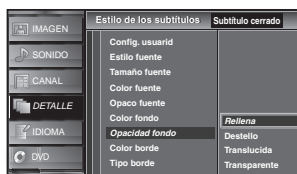

## Color Borde

El color del borde del subtítulo mostrado puede cambiarse como sigue.



## Tipo Borde

El tipo de borde del subtítulo mostrado puede cambiarse como sigue.



## 8 Presione [SETUP] para salir.

SETUP



### Nota:

- Para mostrar los subtítulos en la pantalla de su televisor, la señal de emisión debe contener los datos de los subtítulos.
- No todos los programas y anuncios de TV contienen subtítulos o todo tipo de subtítulos.
- Los subtítulos y textos pueden no coincidir exactamente con la voz del televisor.
- El cambio de canales puede retrasar los subtítulos unos segundos.
- Ajustar o silenciar el volumen puede retrasar los subtítulos unos segundos.
- Pueden utilizarse abreviaciones, símbolos y otras abreviaturas gramaticales para sincronizar el texto con la acción en pantalla. Esto no es un error de funcionamiento.
- Los subtítulos o caracteres de texto no se visualizarán mientras se muestren el menú principal o la visualización de funciones.
- Si aparece un recuadro negro en la pantalla del televisor, esto significa que los subtítulos están configurados en el modo texto. Para borrar ese recuadro, seleccione "S.C.1", "S.C.2", "S.C.3", "S.C.4" o "Off".
- Si la unidad recibe señales de televisión de baja calidad, el subtítulo puede contener errores, o puede no haber subtítulos del todo. Pueden ser causas de señales de baja calidad:
  - Ruido de ignición de automóviles
  - Ruido de motor eléctrico
  - Recepción de señal débil
  - Recepción de señal multiplex (imágenes fantasmas o fluctuaciones en pantalla)
- La unidad retiene la configuración del subtítulo si falla la potencia.
- Los subtítulos no se mostrarán cuando se utilice una conexión HDMI.
- Cuando la unidad recibe una señal de reproducción con efectos especiales (es decir, búsqueda, cámara lenta e imagen congelada) del canal de salida de vídeo del VCR (CA3 o CA4), la unidad podría dejar de mostrar el título o texto correcto.

## ✓ Bloqueo Infantil

Bloqueo infantil lee los ratings de los programas y niega el acceso a los programas que excedan el nivel de rating prefijado. Con esta función, puede bloquear determinados programas inadecuados para los niños y puede hacer que sea invisible cualquier otro canal o modo de entrada externa.

1 Presione **[SETUP]** para visualizar el menú principal.



2 Utilice **[Cursor ▲/▼]** para seleccionar "DETALLE", y luego presione **[ENTER]**.



3 Utilice **[Cursor ▲/▼]** para seleccionar "Bloqueo infantil", y luego presione **[ENTER]**.

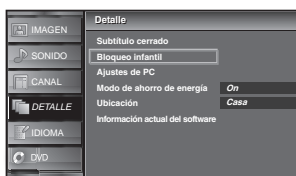

4 Utilice **[los botones numéricos]** para introducir los números de 4 dígitos de su Código Id.

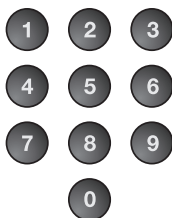

- Si no se ha asignado un Código Id., introduzca **[0], [0], [0], [0]**.
- Cuando el Código Id. es la correcta, se muestra el menú de "Bloqueo infantil".

Consulte la siguiente descripción para ajustar cada elemento.

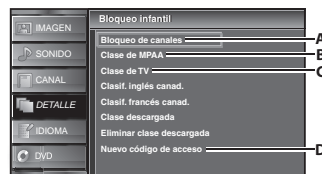

- A... "A. Bloqueo de Canales" → página 29
- B... "B. Clase de MPAA" → página 29
- C... "C. Clase de TV" → página 30
- D... "D. Nuevo código de acceso" → página 31

### Nota:

- Cuando seleccione una clasificación y la ajuste en "Bloque", las clasificaciones más altas quedarán bloqueadas automáticamente. Las clasificaciones más bajas estarán disponibles para su visión.
- Cuando seleccione la clasificación más alta en "Mirar", todas las clases cambian automáticamente a "Mirar".
- Para bloquear programación inapropiada, fije sus límites en "Clase de MPAA", "Clase de TV" y "Clase descargada".
- El ajuste Bloqueo infantil se mantendrá después de producirse un corte en el suministro eléctrico (pero el código de acceso vuelve a 0000).
- Si la clasificación se bloquea, aparecerá .
- "Clase descargada" estará disponible cuando la unidad reciba una emisión digital utilizando el nuevo sistema de clasificación.
- Si la señal emitida no cuenta con la información descargable de calificación, aparecerá "La clase descargada no se encuentra disponible actualmente." Este mensaje aparecerá también cuando usted trate de acceder a "Clase descargada" después de haber borrado la información descargable de calificación, y no haya descargado nueva información desde entonces.
- El sistema de clasificación canadiense de esta unidad se basa en el estándar CEA-766-A y la política de la Comisión de Radio, Televisión y Telecomunicaciones Canadiense (CRTC).

## A. Bloqueo de Canales

Con esta función puede hacer desaparecer modos de entradas externas o canales específicos.

- 5 Utilice [**Cursor ▲/▼**] para seleccionar "Bloqueo de canales", y luego presione [**ENTER**].



- 6 Utilice [**Cursor ▲/▼**] para seleccionar la opción deseada, y luego presione [**ENTER**] repetidamente para cambiar entre "Mirar" y "Bloquear".



- 7 Presione [**SETUP**] para salir.



## B. Clase de MPAA

Clase de MPAA es el sistema de clasificación creado por la MPAA (Motion Picture Association of America).

- 5 Utilice [**Cursor ▲/▼**] para seleccionar "Clase de MPAA", y luego presione [**ENTER**].



- 6 Utilice [**Cursor ▲/▼**] para seleccionar la clasificación deseada, y luego presione [**ENTER**] repetidamente para cambiar entre "Mirar" y "Bloquear".



Clasificación	Categoría
<b>X</b>	Exclusivamente para público adulto
<b>NC-17</b>	No apto para menores de 17 años
<b>R</b>	Restringido; menores de 17 años tienen que estar acompañados por un progenitor o un tutor adulto
<b>PG-13</b>	No apto niños menores de 13 años
<b>PG</b>	Se sugiere orientación de los padres
<b>G</b>	Todos los públicos
<b>NR</b>	Sin clasificación

- 7 Presione [**SETUP**] para salir.





## C. Clase de TV

- 5 Utilice [Cursor ▲/▼] para seleccionar "Clase de TV", y luego presione [ENTER].

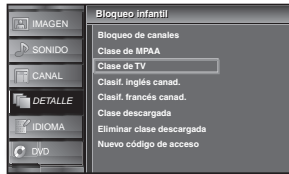

- 6 Utilice [Cursor ▲/▼/◀/▶] para seleccionar la clasificación deseada, y luego presione [ENTER] repetidamente para cambiar entre "Mirar" y "Bloqueo".



- 7 Presione [SETUP] para salir.



### Para ajustar las subcategorías

En lo referente a TV-MA, TV-14, TV-PG, ó TV-Y7, puede seguir ajustando las subcategorías para bloquear elementos específicos de la programación. Para ajustar las subcategorías, siga el paso indicado.

Utilice [Cursor ▲/▼/◀/▶] para seleccionar la clasificación deseada, y luego presione [ENTER] repetidamente para cambiar entre "Mirar" y "Bloqueo".



Clasificación	Categoría	
TV-MA	Exclusivamente para público adulto	superior ↑ ↓ inferior
TV-14	No apto niños menores de 14 años	
TV-PG	Se sugiere orientación de los padres	
TV-G	Todos los públicos	
TV-Y7	Apto para todos los niños desde los 7 años	
TV-Y	Apto para todos los niños	inferior

Subclasificación	Categoría	Clasificación
FV	Fantasia Violencia	TV-Y7
V	Violencia	TV-PG
S	Situación Sexual	TV-14
L	Lenguaje Grosero	TV-MA
D	Diálogo Sugerente	TV-PG, TV-14

### Nota:

- Las subcategorías bloqueadas aparecerán junto a la categoría de clasificación principal en el menú "Clase de TV".
- No podrá bloquear una subcategoría (D, L, S o V) si la clase principal está ajustada en "Mirar".
- Al cambiar la categoría a "Bloqueo" o "Mirar", cambia automáticamente todas sus subcategorías a lo mismo ("Bloqueo" o "Mirar").

## D. Nuevo código de acceso

A pesar de que la unidad viene con el código default (0000), usted puede fijar su propio Código Id.

- 5** Utilice [**Cursor ▲/▼**] para seleccionar "Nuevo código de acceso", y luego presione [**ENTER**].

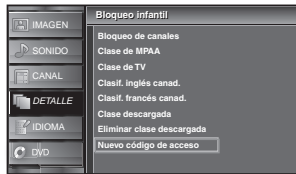

- 6** Presione [**los botones numéricos**] para introducir el nuevo Código Id. de 4 dígitos.

- Vuelva a introducir el Código Id. en el espacio "Confirme cód. de acceso."

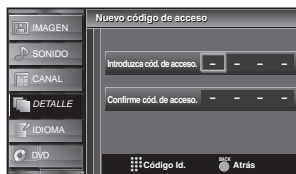
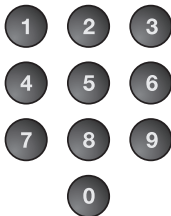

- 7** Presione [**SETUP**] para salir.



### Nota:

- Asegúrese de que el nuevo Código Id. y el Código Id. de confirmación son exactamente iguales. Si son diferentes, el espacio queda en blanco para volver a introducirla.
- Su Código Id. se borrará y volverá a la predeterminada (0000) cuando se produzca un fallo en la alimentación. Si olvida el Código Id., desenchufe el cable de alimentación de CA durante 10 segundos para reiniciar el Código Id. a 0000.

## ✓ Ajustes de PC

Esta función le permite ajustar la posición de la pantalla del PC, la hora y la fase, durante la Entrada de PC.

1 Presione [SETUP] para visualizar el menú principal.



2 Utilice [Cursor ▲/▼] para seleccionar "DETALLE", y luego presione [ENTER].

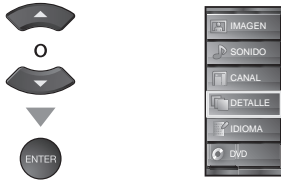

3 Utilice [Cursor ▲/▼] para seleccionar "Ajustes de PC", y luego presione [ENTER].



4 Utilice [Cursor ▲/▼] para seleccionar la opción que desea ajustar, y luego presione [ENTER].



5 Haga el ajuste.

### Ajuste automático

Utilice [Cursor ▲/▼] para seleccionar "Ajuste", y luego presione [ENTER].

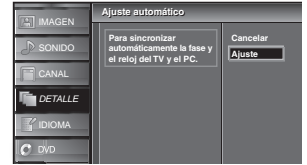

- La posición horizontal/vertical, reloj y fase de la pantalla del PC se ajustan automáticamente.

### Posición Horizontal, Posición Vertical

Utilice [Cursor ◀/▶] para ajustar.

	Cursor ◀	Cursor ▶
<b>Posición Horizontal</b> Posición H. 0 [Barra de progreso] [Ajuste] [Mover] [Entre]	para mover la pantalla del ordenador hacia la izquierda	para mover la pantalla del ordenador hacia la derecha
<b>Posición Vertical</b> Posición V. 0 [Barra de progreso] [Ajuste] [Mover] [Entre]	para mover la pantalla del ordenador hacia arriba	para mover la pantalla del ordenador hacia abajo

### Reloj, Fase

Utilice [Cursor ◀/▶] para fijar los ajustes "Reloj" a fin de estabilizar la pantalla del PC y los ajustes "Fase" para mejorar la claridad de la misma.

	Cursor ◀	Cursor ▶
<b>Reloj</b> Reloj 0 [Barra de progreso] [Ajuste] [Mover] [Entre]	para decrementar el valor del ajuste	para incrementar el valor del ajuste
<b>Fase</b> Fase 0 [Barra de progreso] [Ajuste] [Mover] [Entre]		

6 Presione [SETUP] para salir.



### Nota:

- Es posible que no obtenga una pantalla apropiada con "Ajuste automático" para algunas señales. En este caso, ajuste las opciones manualmente.
- Ajuste la opción "Fase" después de haber ajustado correctamente la opción "Reloj".

## ✓ Modo de Ahorro de Energía

Puede ajustar el consumo de potencia en ahorrar o no.

1 Presione **[SETUP]** para visualizar el menú principal.



2 Utilice **[Cursor ▲/▼]** para seleccionar "DETALLE", y luego presione **[ENTER]**.

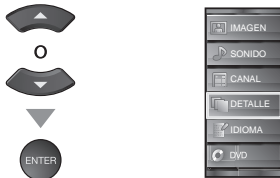

3 Utilice **[Cursor ▲/▼]** para seleccionar "Modo de Ahorro de Energía", y luego presione **[ENTER]**.



4 Utilice **[Cursor ▲/▼]** para seleccionar el modo deseado, y luego presione **[ENTER]**.



<b>On</b>	Elija si quiere reducir el consumo de potencia.
<b>Off</b>	El consumo de energía posiblemente exceda el requerimiento límite de la calificación ENERGY STAR®.

5 Presione **[SETUP]** para salir.



## ✓ Ubicación

Al seleccionar "Tienda", el consumo de energía posiblemente exceda el requerimiento límite de la calificación ENERGY STAR®.

1 Presione **[SETUP]** para visualizar el menú principal.



2 Utilice **[Cursor ▲/▼]** para seleccionar "DETALLE", y luego presione **[ENTER]**.



3 Utilice **[Cursor ▲/▼]** para seleccionar "Ubicación", y luego presione **[ENTER]**.



4 Utilice **[Cursor ▲/▼]** para seleccionar la ubicación deseada, y luego presione **[ENTER]**.



5 Presione **[SETUP]** para salir.



## ✓ Información sobre el Software Actual

Esta función muestra la versión del software que está utilizando actualmente.

- 1 Presione **[SETUP]** para visualizar el menú principal.



- 2 Utilice **[Cursor ▲/▼]** para seleccionar "DETALLE", y luego presione **[ENTER]**.

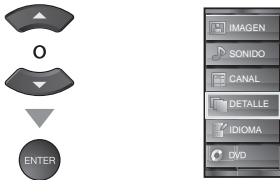

- 3 Utilice **[Cursor ▲/▼]** para seleccionar "Información actual del software", y luego presione **[ENTER]**.

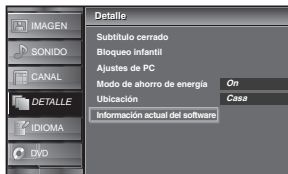

- 4 Confirme la versión del software que está utilizando actualmente.













- 5 Presione **[SETUP]** para salir.



## Funciones del DVD

### ✓ Medios que se Pueden Reproducir

Tipo de Medio	DVD-VIDEO	DVD-RW	DVD-R	CD-DA	CD-RW	CD-R
Logotipo	 	 	 		 	 
Señal Grabada	vídeo digital (MPEG2)			audio digital		
Tamaño de los medios	5 pulgadas (12 cm)					

### ✓ Medios que no se Pueden Reproducir

**NUNCA reproduzca los discos siguientes. ¡De lo contrario podrán producirse fallas en el funcionamiento!**

Disco de 3 pulgadas (8 cm), DVD-RAM, DVD-audio, CD-i, photo CD, CD de vídeo, DVD con otros códigos de región que no sean el 1 o la palabra ALL (todos), DTS-CD, DVD-ROM para computadoras personales, CD-ROM para computadoras personales, los discos con etiquetas, rayones, manchas, imperfecciones, etc., HD DVD, Blu-ray Disc, CD-RW/-R con archivos MP3 y CD-RW/-R con archivos JPEG incluyendo Kodak Picture CD.

**En los discos siguientes PUEDE QUE NO se oiga el sonido.**

CD de super audio

**Cualquier otro disco sin indicaciones de compatibilidad**

#### Nota:

- Los discos sin finalizar no se pueden reproducir.
- En DVD-RW/R, no se pueden reproducir discos grabados en formato VR (grabación de vídeo). Sólo se pueden reproducir discos con formato de vídeo finalizados.
- Algunos discos no se pueden reproducir debido a que las condiciones de grabación son incompatibles, a las características de la grabadora o a las propiedades especiales del disco.
- Sólo se puede reproducir el sonido grabado en la capa CD normal. El sonido grabado en la capa de "CD de super audio" de alta densidad no se puede reproducir.
- No utilice un adaptador de CD simple para convertir un disco de 3 pulgadas (8 cm) en uno de 5 pulgadas (12 cm).
- Puede reproducir discos con las marcas indicadas en "Medios que se Pueden Reproducir". Si utiliza discos no normalizados, es posible que la unidad no los reproduzca o que la calidad del sonido o el vídeo sea inferior.
- Si la parte grabada del disco es demasiado pequeña (menos de 2 3/16 de pulgadas (55 mm) a lo ancho) puede que el disco no se reproduzca correctamente.

### Códigos de Región

Esta unidad fue diseñada para reproducir DVD con región 1. Para poder reproducirse en la unidad, el DVD debe estar catalogado para TODAS las regiones o para la región 1. No se puede reproducir un DVD catalogado para otras regiones. Busque los símbolos en el DVD. Si el DVD no tiene estos símbolos de región, no podrá reproducirlo en la unidad.



El número dentro del globo hace referencia a la región del mundo. Un DVD catalogado para una región específica sólo se puede reproducir en la unidad que tenga el mismo código de región.

### Sistemas Cromáticos

El DVD se graba en diferentes sistemas cromáticos en los distintos lugares del mundo. El sistema cromático más común es el NTSC (que se utiliza principalmente en los Estados Unidos y Canadá). Esta unidad utiliza NTSC, por lo tanto, el DVD a reproducir debe estar grabado en dicho sistema. No se pueden reproducir DVD grabados en sistemas cromáticos PAL.

**Se puede acceder a estas operaciones mediante el mando a distancia. Algunas también pueden ser accesibles mediante los mandos del aparato principal.**

## ✓ Reproducción

### Antes de empezar:

Encienda el amplificador y cualquier otro equipo que esté conectado a esta unidad. Asegúrese de que el receptor de sonido externo (no incluido) está ajustado en el canal correcto.

- 1 Presione **[POWER]** para encender la unidad.

POWER



- 2 Inserte un disco con la etiqueta hacia arriba.

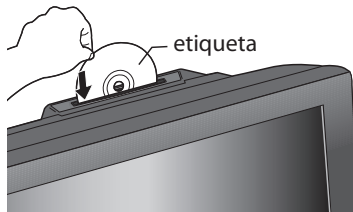

- En caso de que el DVD se grabara por ambas caras, asegúrese de la etiqueta de la cara que desea reproducir mire hacia arriba.

- 3 La unidad pasa al modo DVD cuando estaba en modo TV y detecta el tipo de disco.

p. ej.) DVD

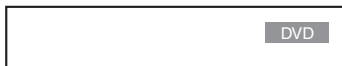

- Presione **[PLAY ▶]** si la unidad no pasa al modo DVD.

- 4 La unidad comienza la reproducción.

- Si la reproducción no comienza automáticamente, presione otra vez **[PLAY ▶]**.

- 5 Presione **[STOP ■]** para detener temporalmente la reproducción.

STOP



- Si la reproducción se detiene durante 20 minutos, la unidad se apagará automáticamente cuando "AUTO APAGATO" esté en "ON".

- 6 Presione **[▲EJECT]** para expulsar el disco.

▲EJECT



### Note:

- Puede aparecer "⊘" en la zona superior derecha de la pantalla del televisor cuando la operación esté prohibida por el disco o por esta unidad.
  - Algunos discos DVD pueden iniciar la reproducción desde título 2 ó 3 debido a programas específicos.
  - Durante la reproducción de un disco de 2 capas, las imágenes pueden interrumpirse durante un instante. Esto sucede mientras la primera capa está cambiando a la segunda capa. Esto no es un fallo de funcionamiento.
  - Cuando no pueda extraer el disco, pruebe una de las siguientes operaciones.
    - Mantenga presionado **[▲EJECT]** de la unidad durante más de 5 segundos.
    - Desenchufe el cable de alimentación CA y vuelva a enchufarlo; y luego presione **[▲EJECT]**.
- La expulsión del disco tardará unos 10 segundos, tiempo en el que la unidad no responderá a ningún comando de tecla.

## ✓ Menú del Disco

DVD

Algunos discos contienen menús de disco que describen el contenido del disco, o le permiten personalizar la reproducción del disco, o menú de títulos que enumeran los títulos disponibles en el DVD.

Para visualizar el menú del DVD, presione **[DISC MENU]** y utilice **[Cursor ▲ / ▼ / ◀ / ▶]** para seleccionar un elemento, y luego presione **[ENTER]** (o **[PLAY ▶]**). Para visualizar el menú superior, presione **[TITLE]** y utilice **[Cursor ▲ / ▼ / ◀ / ▶]** para seleccionar un elemento, y luego presione **[ENTER]** (o **[PLAY ▶]**).

### Nota:

- Las operaciones con menús pueden cambiar dependiendo del disco. Consulte el manual entregado con el disco para conocer más detalles.

## ✓ Reanudación de la Reproducción

Presione **[STOP ■]** durante la reproducción.

En la pantalla del televisor aparecerá un mensaje de reanudación.

Presione **[PLAY ▶]**. La reproducción se reanudará desde el punto donde se detuvo la reproducción.

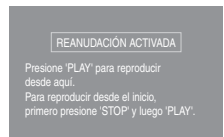

### Nota:

- Para cancelar la reanudación, presione **[STOP ■]** una vez más en el modo de parada. En algunos discos, **[STOP ■]** no funcionará mientras aparece el mensaje de reanudación. Espere a que desaparezca el mensaje.
- La información de reanudación se mantendrá aunque se apague la unidad. No obstante, la función de reanudación se cancelará si se expulsa el disco. La reproducción empezará desde el principio la próxima vez que introduzca el disco.

## ✓ Pausa y Reproducción y Paso a Paso

Presione **[PAUSE II]** durante la reproducción.

- La reproducción hará una pausa y el sonido se silenciará.

Para continuar con la reproducción, presione **[PLAY ▶]**.

DVD

Cada vez que presiona **[PAUSE II]** en el modo de pausa, el disco avanza un cuadro cada vez.

Para continuar con la reproducción, presione **[PLAY ▶]**.

### Nota:

- Configure "MODO VISTA FIJA" a "IMAGEN" en la menú "OTROS" si las imágenes están borrosas en el modo de pausa. Consulte la página 47.



## ✓ Avance Rápido / Retroceso Rápido

Mantenga presionado [FWD ►►] o [REV ◀◀] repetidamente durante la reproducción para seleccionar la velocidad de avance o retroceso deseado. Para continuar con la reproducción, presione [PLAY ►].



### Nota:

- Configure "MODO VISTA FIJA" a "IMAGEN" en la menú "OTROS" si las imágenes están borrosas en el modo de reproducción rápida. Consulte la página 47.
- La velocidad de avance rápido / retroceso rápido cambia según el disco.  
La velocidad aproximada es de 1(2x), 2(8x), 3(20x), 4(50x) y 5(100x) en DVD y 1(2x), 2(8x), 3(30x) en CD de audio.
- Para DVD, el sonido se silenciará durante la búsqueda.
- Para CD de audio, el sonido saldrá intermitentemente durante la búsqueda.

## ✓ Avance Lento / Retroceso Lento

DVD

Presione [FWD ►►] o [REV ◀◀] repetidamente durante el modo pausado para seleccionar la velocidad de avance o retroceso necesaria. Para continuar con la reproducción, presione [PLAY ►].



### Nota:

- Configure "MODO VISTA FIJA" a "IMAGEN" en la menú "OTROS" si las imágenes de la reproducción lenta están borrosas. Consulte la página 47.
- Las velocidades de avance lento / inversa lento dependen de los discos. La velocidad aproximada es 1 (1/16x), 2 (1/8x) y 3 (1/2x).
- No se puede reproducir CD de video en cámara lenta inversa.

## ✓ Zoom

DVD

La función del zoom le permite ampliar la imagen y moverse en sentido horizontal por la imagen ampliada.

- 1 Durante la reproducción, presione [MODE] repetidamente hasta que aparezca "OFF (ZOOM)".

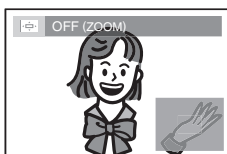

- La imagen se hace el doble de grande.

- 2 Presione [ENTER] repetidamente para cambiar el factor necesario de zoom, "2x" o "4x".

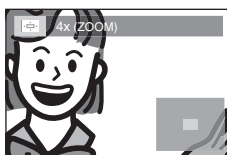

- 3 Una vez esté configurado el factor deseado de zoom, utilice [Cursor ▲ / ▼ / ◀ / ▶] para desplazar la imagen acercada por la pantalla del televisor.

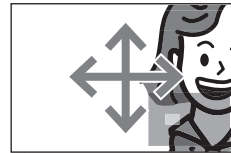

- 4 Para salir del zoom, repita los pasos 1 y 2 de más arriba y presione [ENTER] repetidamente hasta que aparezca "OFF".



### Nota:

- El recuadro gris con un recuadro azul interior que se visualiza durante la reproducción con zoom es la guía de posición que indica la posición de la imagen focalizada dentro de la imagen total. La guía de posición permanece en la pantalla del televisor hasta que usted presiona [ENTER]. Presione [ENTER] una vez más para recuperar la guía de posición cuando ésta desaparezca.
- La función zoom no funciona mientras se muestra el menú del disco.
- El zoom 4x no está disponible en algunos discos.
- La función de zoom está disponible también durante el modo pausa.

## ✓ Funciones de Búsqueda

### Búsqueda de Capítulos / Títulos / Pistas

Puede seleccionar capítulos, títulos o pistas del disco.

- 1 Presione **[MODE]** repetidamente durante la reproducción hasta que aparezca "CH" / "TR".
  - Si desea realizar la búsqueda de títulos, utilice **[Cursor ▲ / ▼]** repetidamente hasta que aparezca "TT".

p. ej.) DVD



- 2 Utilice **[los botones numéricos]** antes de que pasen 60 segundos para seleccionar el capítulo, título o pista deseado.

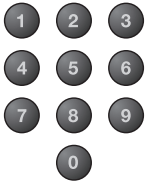

Para reproducir una pista, título o capítulo de uno solo dígito cuando hay más de 10 pistas, títulos o capítulos, pulse **[ENTER]** después de introducir el número de pista, título o capítulo.

- 3 La reproducción comenzará automáticamente desde el capítulo, título o pista que haya seleccionado.

#### Nota:

- La búsqueda de pistas, títulos o capítulos solo puede llevarse a cabo durante la reproducción o cuando la unidad ha guardado la información para la reanudación. No puede realizarse en modo parada.
- Número total de pistas/títulos/capítulos del disco; con menos de diez pistas/títulos/capítulos, pulse directamente el número correspondiente. Para reproducir una pista/título/capítulo de dos dígitos, pulse el número de la pista/título/capítulo.
- La búsqueda de pistas no está disponible para la reproducción programada o aleatoria.

### Utilizando [SKIP |◀◀/▶▶|]

- 1 Durante la reproducción, pulse **[SKIP |◀◀/▶▶|]** varias veces hasta que se seleccione el capítulo, título o pista que desee.

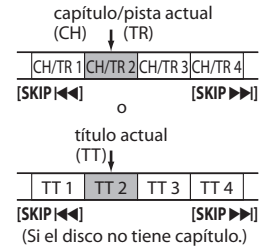

- 2 La reproducción empezará automáticamente desde el capítulo, título o pista que haya encontrado.

#### Nota:

- **[SKIP |◀◀/▶▶|]** no se encuentran disponibles cuando la reproducción está parada.

## Búsqueda por Tiempo

Puede seleccionar el tiempo que desea que el disco se reproduzca.

- 1 Presione **[MODE]** repetidamente durante la reproducción hasta que aparezca "CH" / "TR".



p. ej.) DVD



- 2 Utilice **[Cursor ▲ / ▼]** repetidamente hasta que aparezca "0\_:\_".



- 3 Presione **[los botones numéricos]** antes de que pasen 60 segundos para seleccionar el intervalo de tiempo deseado.

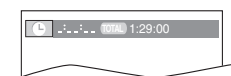
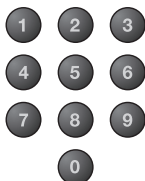

- 4 La reproducción empezará automáticamente a partir de pasar el tiempo que usted haya seleccionado.

### Nota:

- Cuando no hay necesidad de introducir ningún número, "0" aparece automáticamente. Por ejemplo, "0:0\_:\_:" aparece en el menú de búsqueda de tiempo si el tiempo total del título o pista es de menos de 10 minutos.
- Presione **[CLEAR]** para borrar entradas incorrectas del paso 3.
- La búsqueda de tiempo sólo se puede realizar durante la reproducción o cuando la unidad ha conservado la información de reanudación. No puede realizarse en modo parada.

## Dirija la Búsqueda

Presione **[los botones numéricos]** para seleccionar la pista, título o capítulo deseado.



### Nota:

- Para seleccionar un número de pista, título o capítulo de un solo dígito, pulse directamente el número.
- Para seleccionar un número de pista, título o capítulo con dos dígitos:
  - Si el disco contiene más de 9 y menos de 100 pistas, títulos o capítulos, en primer lugar pulse **[+10]** y, a continuación, introduzca el número de la pista, título o capítulo de dos dígitos. (por ejemplo, para la pista 26, Presione **[+10]**, **[2]** y **[6]**.)

## ✓ Repetición de Reproducción

La función repetir está disponible sólo durante la reproducción.

- 1 Durante la reproducción, presione **[MODE]** repetidamente hasta que aparezca "OFF".



- 2 Presione **[Cursor ▲ / ▼]** para cambiar el modo de repetición.

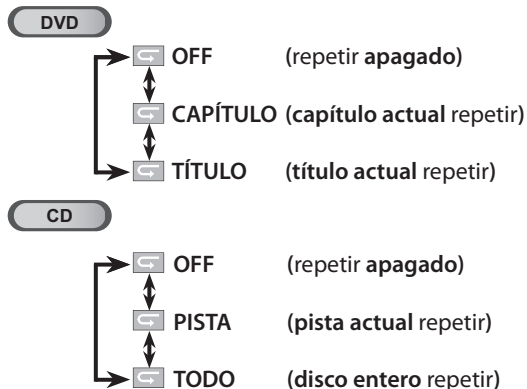

- 3 Presione **[BACK]** para salir.



## ✓ Repetición de Reproducción A-B

Puede repetir la reproducción entre los puntos A y B de un disco.

1 Presione **[MODE]** repetidamente durante la reproducción hasta que aparezca "ACB".



2 Durante la reproducción, presione **[ENTER]** en el punto de inicio deseado (A).

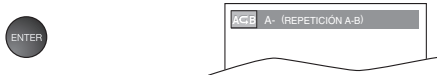

3 Presione **[ENTER]** en el punto de finalización deseado (B).

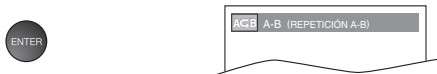

- El punto B deberá estar en el mismo título o pista que el punto A.
- Dentro de unos pocos segundos, la sección A-B empezará a reproducirse repetidamente.

4 Para cancelar la repetición de reproducción A-B, presione **[MODE]** repetidamente hasta que aparezca "ACB". Presione **[ENTER]** para que aparezca "OFF".



### Nota:

- La configuración de repetir (excepto "TODO") se cambiará al pasar a otro título, capítulo, pista, archivo o carpeta.
- Durante la reproducción programada, la configuración de repetición afectará a las pistas o los archivos de la programación.
- La función de repetición o de repetición A-B de la reproducción puede no estar disponible con algunos discos.
- La repetición A-B de la reproducción no funciona durante otro modo de repetición.
- Para cancelar el punto A, presione **[CLEAR]** en el paso 2 de la sección "Repetición de Reproducción A-B".
- Al detener la reproducción se cancelará la función de repetición A-B de dicha reproducción.

## ✓ Reproducción Aleatoria

CD

Esta función baraja el orden de reproducción de las pistas en lugar de la reproducción por orden.

1 Presione **[MODE]** repetidamente en el modo de parada hasta que aparezca el menú "ALEATORIO".

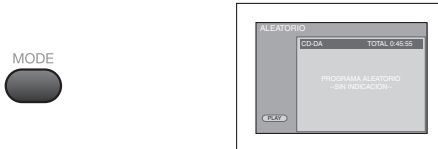

2 Presione **[PLAY ▶]** para iniciar la reproducción aleatoria.



### Nota:

- Para repetir la pista o el archivo actual en modo aleatorio, siga los pasos 1 y 2 de la sección "Repetición de Reproducción" en la página 39 y seleccione "PISTA".
- Para repetir todas las selecciones aleatorias, siga los pasos 1 y 2 de la sección "Repetición de Reproducción" en la página 39 y seleccione "TODO".

## ✓ Reproducción Programada

CD

Puede determinar el orden de la reproducción de las pistas.

1 Presione **[MODE]** repetidamente en el modo de parada hasta que aparezca el menú "PROGRAMA".

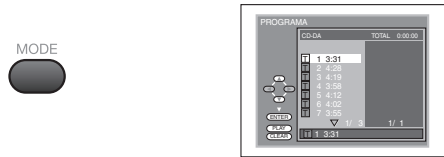

2 Utilice **[Cursor ▲ / ▼]** para seleccionar una pista deseada, y luego presione **[ENTER]** para guardarla.

- Puede haber pistas adicionales en otras pantallas. Utilice **[Cursor ▲ / ▼]** para ir a las páginas siguientes / anteriores.
- Repita este paso hasta que haya seleccionado todas las pistas que quiera reproducir del programa.

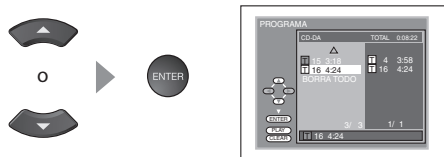

- Se pueden ordenar hasta 99 pistas.
- Si un programa tiene 8 o más pistas, utilice **[SKIP ◀◀ / ▶▶]** para ver todas las pistas.

3 Presione **[PLAY ▶]** para iniciar la reproducción programada.



### Nota:

- Presione **[CLEAR]** para borrar la última pista del programa si ha cometido un error.
- Para borrar todas las pistas programadas de una vez, seleccione "BORRA TODO" y presione **[ENTER]** en el paso 2.
- Mientras está reproduciéndose un programa, **[STOP ■]** funciona de la forma siguiente:
  - Al presionar una vez **[STOP ■]**: La pista estará en el modo de espera de reanudación. La próxima vez que presione **[PLAY ▶]**, la reproducción se reanudará desde el punto donde se paró en la reproducción programada.
  - Al presionar dos veces **[STOP ■]**: El modo de reanudación se cancelará. La próxima vez que presione **[PLAY ▶]**, la reproducción se reiniciará desde la primera pista en el orden original. Sin embargo, su reproducción programada podrá volver a empezar cuando usted siga los pasos de arriba. (Sus programas estarán aún guardados hasta que el disco sea expulsado o hasta que se apague la unidad.)
  - En algunos discos, **[STOP ■]** no funcionará mientras aparezca el mensaje de reanudación. Espere a que desaparezca el mensaje.
- Para repetir la pista actual del programa, siga los pasos 1 y 2 de "Repetición de Reproducción" en la página 39 y seleccione "PISTA".
- Para repetir todo el programa, siga los pasos 1 y 2 de "Repetición de Reproducción" en la página 39 y seleccione "TODO".
- Al apagar la unidad o al abrir la bandeja del disco se borrará el programa.
- No puede utilizar **[los botones numéricos]** para seleccionar otra pista durante la reproducción programada. Utilice **[SKIP ◀◀ / ▶▶]** para seleccionar otras pistas del programa.
- No puede combinar la reproducción aleatoria con la reproducción programada.
- No puede alterar el orden de un programa durante la reproducción.
- Solo puede iniciar una reproducción programada cuando está en el menú "PROGRAMA".

## Visualización en Pantalla

Puede verificar la información relacionada con el disco actual [INFO] en el mando a distancia.

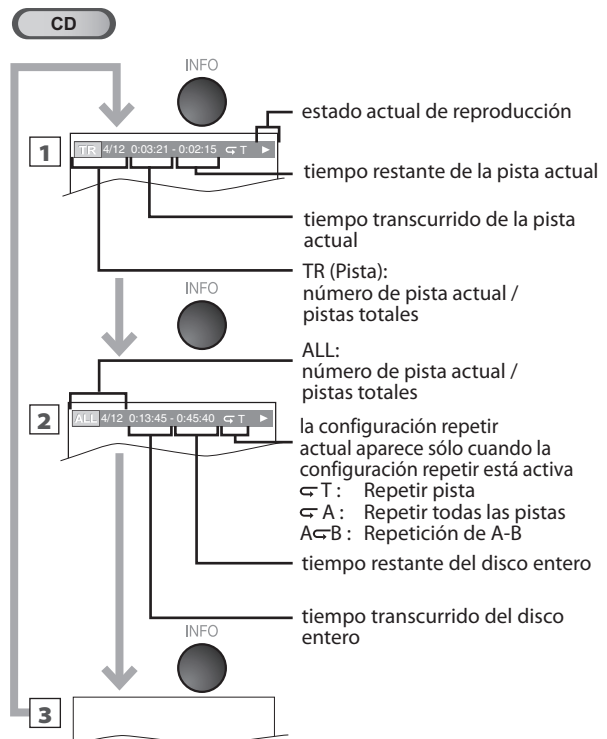
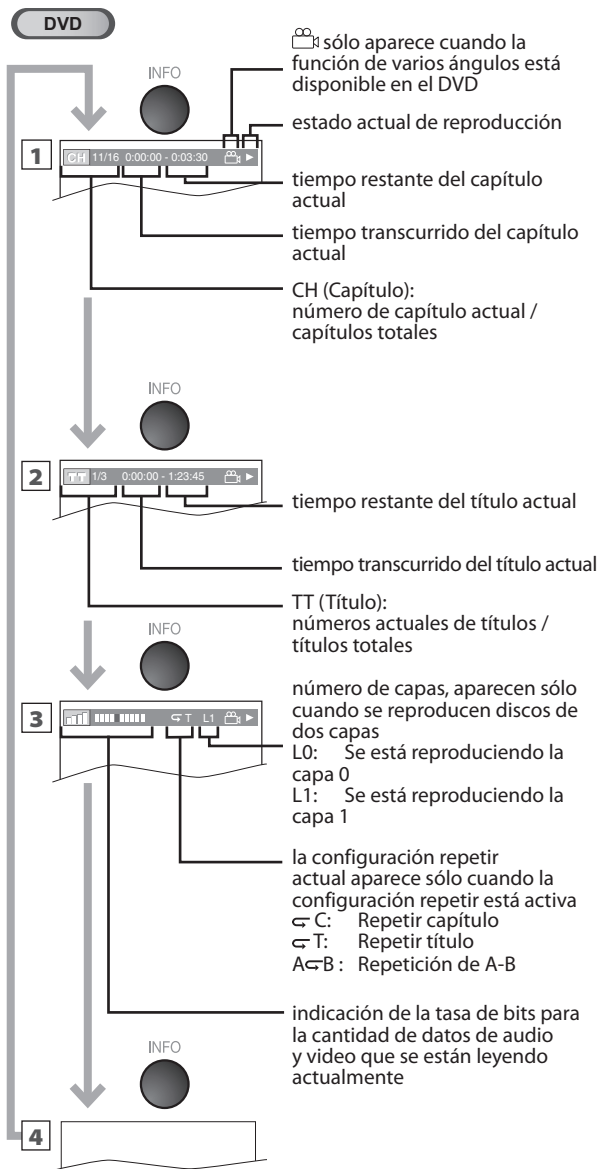

### Nota:

- Cuando está reproduciendo un CD de audio programada o aleatoria, se mostrará "TR PROGRAMA" (o "TR ALEATORIO") en lugar de [2].

## ✓ Ajustes Especiales

### Idioma de Subtítulos

#### DVD

Esta unidad le permite seleccionar un idioma de subtítulos (si está disponible) durante la reproducción de DVD.

- 1 Presione [MODE] repetidamente durante la reproducción hasta que aparezca "☐".



- 2 Utilice [Cursor ▲/▼] repetidamente hasta que aparezca su idioma deseado.

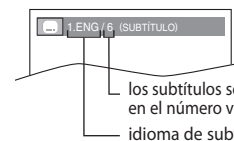

- Cada vez que presiona [Cursor ▲/▼], el idioma de los subtítulos cambia como se indica en la página siguiente.

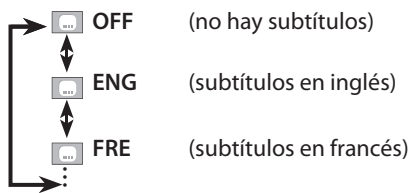

### 3 Presione [BACK] para salir.



#### Nota:

- Para cancelar los subtítulos, seleccione "OFF" en el paso 2.
- Si su idioma no se visualiza después de presionar varias veces [Cursor ▲ / ▼], puede que el disco no tenga ese idioma. Sin embargo, algunos discos sólo le permiten cambiar el ajuste de los idiomas de subtítulos en el menú del disco. (La operación cambia dependiendo del disco, así que consulte el manual entregado con el disco.)
- Cuando aparece "NO DISPONIBLE" en la pantalla del televisor, esto significa que no hay subtítulo grabado en la escena.
- Si selecciona un idioma que tiene un código de 3 letras, éste se desplegará cada vez que cambie la configuración del idioma para subtítulos. Si selecciona cualquier otro idioma, en su lugar se desplegará "----". Consulte la página 48.
- El expulsar de del disco cancelará el ajuste de los subtítulos.

## Idioma de Audio

DVD

Esta unidad le permite seleccionar un idioma de audio (si se encuentran disponibles múltiples idiomas) durante la reproducción de DVD.

Durante la reproducción, presione [AUDIO] repetidamente hasta que aparezca el idioma deseado.

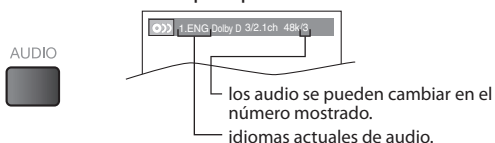

- Cada vez que presiona [AUDIO], el idioma del sonido cambia como se indica en el ejemplo siguiente.

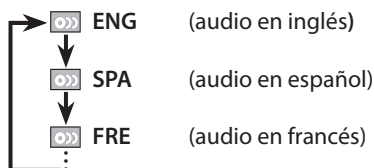

#### Nota:

- Algunos discos le permiten cambiar la configuración de sonido el menú del disco. Consulte el manual entregado con el disco para más detalles.
- Si no se muestra su idioma después de presionar [AUDIO] varias veces, el disco puede que no tenga ese idioma. Sin embargo, algunos discos le permiten cambiar la configuración de los idiomas de sonido en el menú del disco. (La operación varía dependiendo del disco, así que consulte el manual que viene con el disco.)
- Cuando aparezca en la pantalla del televisor "NO DISPONIBLE", significa que el idioma de sonido no está disponible.

## Ángulos de la Cámara

DVD

Algunos DVD pueden tener escenas que han sido filmadas simultáneamente desde varios ángulos. Usted puede cambiar el ángulo de la cámara si aparece "ÁNGULO" en la pantalla del televisor. Si "ICONO DE ÁNGULO" está en "OFF" en el menú "OTROS", "ÁNGULO" no aparecerá. Consulte la página 47.

### 1 Presione [MODE] repetidamente durante la reproducción hasta que aparezca "ÁNGULO".



### 2 Utilice [Cursor ▲ / ▼] repetidamente hasta que aparezca el ángulo de cámara deseado.



los ángulos pueden variar dependiendo del número visualizado.

### 3 Presione [BACK] para salir.



## Ajuste del Nivel del Negro

DVD

Ajuste el nivel del negro para hacer que las áreas oscuras de la imagen del televisor tengan más brillo.

### 1 Durante la reproducción, presione [MODE] repetidamente hasta que aparezca "NIVEL DEL NEGRO".



### 2 Presione [Cursor ▲ / ▼] para ajustar el nivel de negro.



**ON** : Hace que las áreas oscuras aparezcan más brillantes.

**OFF**: Visualiza la imagen original como fue grabada.

### 3 Presione [BACK] para salir.



#### Nota:

- La configuración se mantendrá incluso si se apaga la unidad.

## Modo de Sonido Estéreo

CD

Esta unidad le permite seleccionar un modo de sonido durante la reproducción de CD.

Presione **[AUDIO]** repetidamente durante la reproducción hasta que aparezca el modo de sonido deseado.

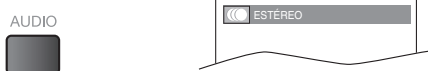

- Cada vez que presiona **[AUDIO]**, el modo de sonido cambia como se indica en el ejemplo siguiente.

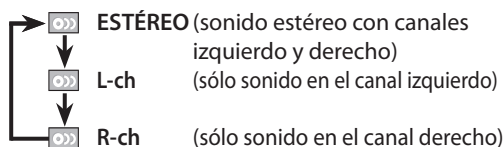

### Nota:

- No puede cambiar el surround virtual cuando el modo de sonido está seleccionado en "L-ch" o "R-ch".

## Surround Virtual

En su sistema estéreo de 2 canales actual puede disfrutar surround virtual.

- Presione **[MODE]** repetidamente durante la reproducción hasta que aparezca "OFF".

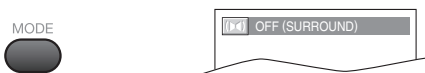

- Utilice **[Cursor ▲/▼]** para seleccionar el nivel del sonido.



- 1:** Efecto natural.
- 2:** Efecto realzado.
- OFF:** Sin efectos (sonido original).

- Presione **[BACK]** para salir.



### Nota:

- El ajuste se mantendrá aunque se apague la unidad.
- Para CD de audio, surround virtual no será efectivo si el modo de sonido es otro diferente de "ESTEREO". Consulte "Modo de Sonido Estéreo" en la página 43.
- Si el sonido se distorsiona, baje el nivel o seleccione "OFF".

## Puesta de Marcador

Esta característica le permite poner un punto específico en un disco que será llamado posteriormente.

### Para poner un marcador

- Presione **[MODE]** repetidamente durante la reproducción hasta que aparezca "CH" / "TR".

p. ej.) DVD



- Utilice **[Cursor ▲/▼]** repetidamente hasta que aparezca el menú de búsqueda de marcador.

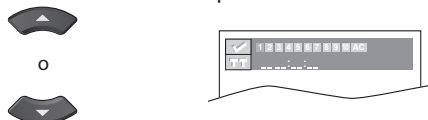

- Utilice **[Cursor ◀/▶]** para seleccionar un marcador disponible dentro de 60 segundos.



- Cuando la reproducción alcance el punto donde quiera poner un marcador, presione **[ENTER]**.

- El marcador queda puesto ahora.

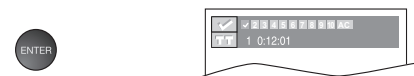

- Presione **[BACK]** para salir.



### Para volver al marcador posteriormente

- Repita los pasos 1-2 de "Para poner un marcador". Utilice **[Cursor ◀/▶]** para seleccionar el marcador deseado.

p. ej.) DVD



- Presione **[ENTER]** en el marcador deseado para iniciar la reproducción desde el punto específico que usted puso.

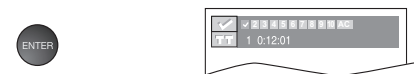

### Nota:

- El menú de búsqueda de marcador desaparecerá en unos 60 segundos cuando no se introduzca nada.
- Puede marcar hasta 10 puntos.
- Para borrar un marcador, seleccione el marcador que quiera borrar y luego presione **[CLEAR]**.
- Al expulsar el disco o desconectar la alimentación se borrarán todos los marcadores.
- Al seleccionar "AC" en el paso 3 de la sección "Para poner un marcador" también se borrarán todos los marcadores.



Los ajustes sólo son eficaces cuando la unidad está en el modo DVD y no se reproduce ningún disco.

## ✓ Ajuste de Idioma en DVD

Puede cambiar el idioma deseado para reproducir el disco.

1 Presione [SETUP] para mostrar el menú principal.



2 Utilice [Cursor ▲/▼] para seleccionar "DVD" y luego presione [ENTER].



3 Utilice [Cursor ◀/▶] para seleccionar "AUDIO", y luego presione [ENTER].



4 Utilice [Cursor ▲/▼] para seleccionar el elemento deseado y presione [ENTER].



5 Utilice [Cursor ▲/▼] para seleccionar el elemento deseado y presion [ENTER].

**AUDIO \*1, \*2** (Predeterminado: ORIGINAL)  
Seleccione el idioma de sonido deseado.

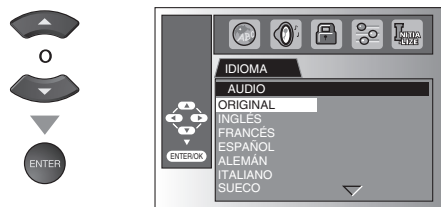

**SUBTÍTULO \*1, \*2** (Predeterminado: OFF)  
Seleccione el idioma de subtítulo deseado.

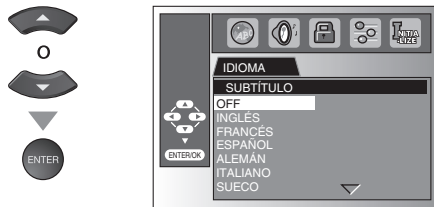

**MENÚ DE DISCO \*1** (Predeterminado: INGLÉS)  
Seleccione el idioma deseado en el menú del DVD.



### Nota:

- Para cambiar el idioma que se muestra en la pantalla, seleccione "IDIOMA" en el menú principal y establezca el idioma que desee.  
Consulte la sección "Selección de Idioma" en la página 22.
- \*1
- Las opciones de idioma no están disponible en algunos discos.
- Si se selecciona "OTRO" en la menú "AUDIO", "SUBTÍTULO" o "MENÚ DE DISCO", presione el número de cuatro dígitos para introducir el código del idioma deseado.  
Consulte "Lista de Códigos de Idiomas" en la página 48.
- Sólo se pueden seleccionar los idiomas soportados por el disco.
- \*2
- Las opciones de idioma de sonido y subtítulos no están disponible en algunos discos.
  - Utilice [MODE] para seleccionar los subtítulos disponibles en el DVD.
  - Utilice [AUDIO] para seleccionar el audio disponible en el DVD.
- Si la configuración predeterminada del DVD para el audio y los subtítulos están en el mismo idioma, es posible que dichos subtítulos no se muestren a menos que los active.

6 Presione [SETUP] para salir.



## ✓ Ajuste de Audio de DVD

Elija el ajuste de audio apropiado para su equipo. Éste sólo se aplicará durante la reproducción de discos DVD.

1 Presione [SETUP] para mostrar el menú principal.



2 Utilice [Cursor ▲/▼] para seleccionar "DVD", y luego presione [ENTER].



3 Utilice [Cursor ◀/▶] para seleccionar "AUDIO", y luego presione [ENTER].

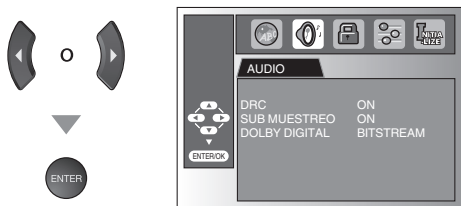

4 Utilice [Cursor ▲/▼] para seleccionar el elemento deseado y presione [ENTER].

**DRC (control de gama dinámica)** (Predeterminado: ON)

Esta función sólo se encuentra disponible en los discos que están grabados en el formato Dolby Digital.

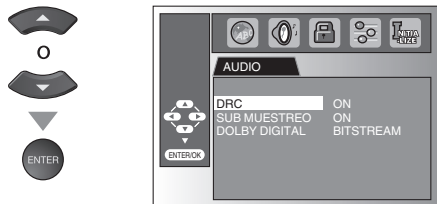

**ON** : Comprime la gama entre los sonidos suaves y altos.  
**OFF** : Sin efectos (sonido original).

**SUB MUESTREO** (Predeterminado: ON)

Esta función sólo se encuentra disponible en la salida digital de un disco grabado en 96 kHz.



**ON** : Cuando se da salida en 48 kHz.

**OFF** : Cuando se da salida en sonido original.

### Nota:

- Cuando se reproducen discos de 96 kHz con la protección de derechos de autor o cuando el "Surround Virtual" está configurado a "1" o "2", el sonido se submuestra a 48 kHz incluso si "SUB MUESTREO" está configurado a "OFF". Consulte "Surround Virtual" en la página 43.

**DOLBY DIGITAL** (Predeterminado: BITSTREAM)

Elija "BITSTREAM" cuando esta unidad esté conectada a un decodificador Dolby Digital.

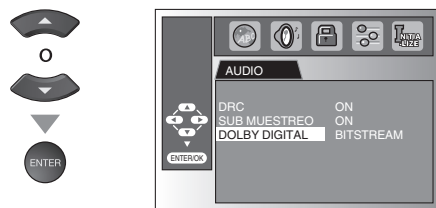

**BITSTREAM** : Da salida a señales Dolby Digital.  
**PCM** : Convierte Dolby Digital a PCM. (2 canales)

5 Presione [SETUP] para salir.



## ✓ Ajuste Paterno

El ajuste paterno impide que sus hijos puedan ver programas que no sean apropiados para ellos. (protección mediante contraseña.) La reproducción se detiene si la calificación excede los niveles que usted ha establecido.

1 Presione **[SETUP]** para mostrar el menú principal.



2 Utilice **[Cursor ▲/▼]** para seleccionar "DVD" y luego presione **[ENTER]**.



3 Utilice **[Cursor ◀/▶]** para seleccionar "Camb. Contr.", y luego presione **[ENTER]**.

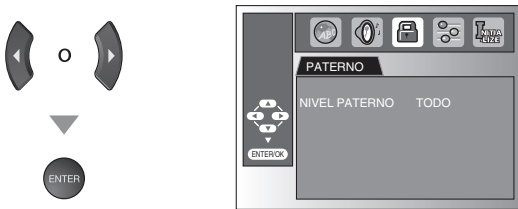

4 Utilice **[los botones numéricos]** para introducir un número de 4 dígitos para su contraseña y luego presione **[ENTER]**.

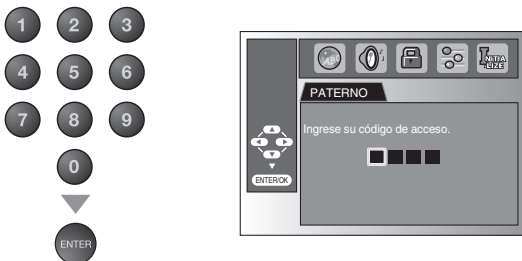

- Si ya ha puesto la contraseña, utilice **[los botones numéricos]** para introducir la contraseña actual de 4 dígitos.
- Para reproducir un DVD no puede utilizar la contraseña preajustada (4737).

5 Utilice **[Cursor ▲/▼]** para seleccionar "NIVEL PATERNO" y luego presione **[ENTER]**.

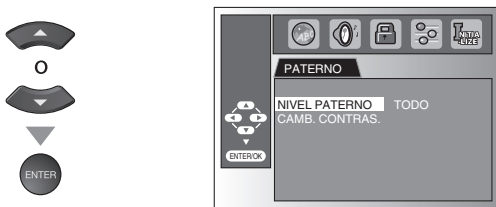

6 Utilice **[Cursor ▲/▼]** para seleccionar el elemento deseado y presione **[ENTER]**.



### NIVEL PATERNO TODO :

Todos los bloqueos paternales están cancelados.

8 **[ADULTO]** : Se pueden reproducir programas de todas las calificaciones (adultos / general / niños).

7 **[NC-17]-2 [G]** : Sólo se pueden reproducir DVD para uso general y niños.

1 **[TOLERADO]** : Sólo se pueden reproducir DVD para niños.

7 Presione **[SETUP]** para salir.



## Cambio de la contraseña

5 Siga los pasos 1 a 4. Utilice **[Cursor ▲/▼]** para seleccionar "CAMB. CONTRAS." y después presione **[ENTER]**.



6 Utilice **[los botones numéricos]** para introducir la nueva contraseña de 4 dígitos.

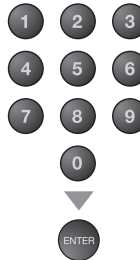

### Nota:

- El DVD-video puede que no respondan a configuraciones de bloqueo paterno. Asegúrese de que esta función funciona con sus DVD-video.
- Anote la contraseña por si se le olvida.
- Si se le olvida la contraseña, presione **[4], [7], [3], [7]**, y, a continuación, introduzca su nueva contraseña. La contraseña será borrada y los niveles paternales serán configurados a "TODO".
- Un fallo en la alimentación no borrará la contraseña.

7 Presione **[SETUP]** para salir.



## ✓ Otros

Puede cambiar otras funciones.

- 1 Presione **[SETUP]** para mostrar el menú principal.



- 2 Utilice **[Cursor ▲/▼]** para seleccionar "DVD" y luego presione **[ENTER]**.



- 3 Utilice **[Cursor ◀/▶]** para seleccionar "⊞", y luego presione **[ENTER]**.

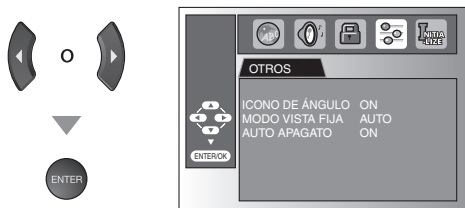

- 4 Utilice **[Cursor ▲/▼]** para seleccionar el elemento deseado y presione **[ENTER]**.

**ICONO DE ÁNGULO** (Predeterminado: ON)  
Póngalo en "ON" para visualizar el icono de ángulo cuando se encuentren disponibles múltiples ángulos de cámara durante la reproducción de un DVD.



**MODO VISTA FIJA** (Predeterminado: AUTO)  
Configure la calidad de la imagen en modo foto fija. Si selecciona "AUTO", selecciona automáticamente la mejor configuración de resolución ("CUADRO" o "IMAGEN") basada en las características de fecha de las imágenes.

**IMAGEN** : La imagen del modo vista fija se estabilizará.  
**CUADRO** : La imagen del modo vista fija tendrá definición alta.



**AUTO APAGATO** (Predeterminado: ON)  
Configúrelo a "ON" para apagar esta unidad automáticamente tras 20 minutos sin uso.

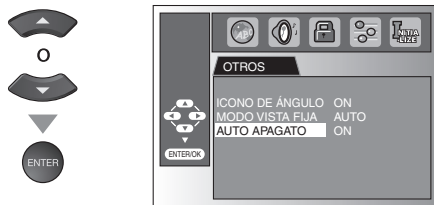

- 5 Presione **[SETUP]** para salir.



## ✓ Reposición de los Ajustes Predeterminados

Puede restablecer toda la configuración, a excepción del ajuste paterno y el idioma del menú en pantalla.

1 Presione [SETUP] para mostrar el menú principal.



2 Ptllice [Cursor ▲/▼] para seleccionar "DVD" y luego presione [ENTER].

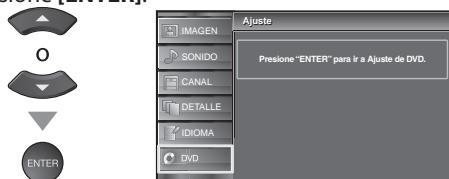

3 Utilice [Cursor ◀/▶] para seleccionar "INICIALIZAR", y luego presione [ENTER].



4 Utilice [Cursor ▲/▼] para seleccionar "SI" y luego presione [ENTER].



### Nota:

- Si desea cancelar la inicialización, seleccione "NO" en el paso 4 y, a continuación presione [ENTER].

5 Presione [SETUP] para salir.



## ✓ Lista de Códigos de Idiomas

Idioma	A-B	Código	Idioma	L-N	Código
Abkhazian		4748	Laosiano		5861
Afar		4747	Latín		5847
Afrikaans		4752	Latvio;Lettish		5868
Albano		6563	Lingala		5860
Alemán [GER]		5051	Lituano		5866
Amharic		4759	Macedonio		5957
Arabe		4764	Macedonio		5957
Armenio		5471	Malagasy		5953
Assamese		4765	Malayo		5965
Aymara		4771	Malayalam		5958
Azerbaijani		4772	Maltés		5966
Bashkir		4847	Maorí		5955
Bengalí;Bangla		4860	Marathi		5964
Bielorruso		4851	Moldavo		5961
Bihari		4854	Mongol		5960
Bislama		4855	Nauru		6047
Bretón		4864	Nepalí		6051
Búlgaro		4853	Noruego [NOR]		6061
Burmés		5971		<b>O-R</b>	
Butaní		5072	Occitano		6149
	<b>C-E</b>		Oriya		6164
Camboyano		5759	Oromo (Afan)		6159
Catalán		4947	Panjabi		6247
Checo [CZE]		4965	Pashto;Pushto		6265
Chino [CHI]		7254	Persa		5247
Coreano [KOR]		5761	Polaco [POL]		6258
Corso		4961	Portugués [POR]		6266
Croata		5464	Quechua		6367
Danés [DAN]		5047	Rhaeto-Romance		6459
Esllovaco		6557	Rumano [RUM]		6461
Eslveno		6558	Ruso [RUS]		6467
Español [SPA]		5165		<b>S</b>	
Esperanto		5161	Samoano		6559
Estonio		5166	Sangho		6553
	<b>F-H</b>		Sánscrito		6547
Faroés		5261	Serbio		6564
Fiji		5256	Serbocroata		6554
Finés [FIN]		5255	Sesotho		6566
Francés [FRE]		5264	Setswana		6660
Frísian		5271	Shona		6560
Gaélico escocés		5350	Sindhi		6550
Galés		4971	Singalés		6555
Gallego		5358	Siswat		6565
Georgiano		5747	Somalí		6561
Griego [GRE]		5158	Sundanés		6567
Groenlandés		5758	Sueco [SWE]		6568
Guaraní		5360	Swahili		6569
Gujarati		5367		<b>T</b>	
Hausa		5447	Tagalo		6658
Hebreo		5569	Tajik		6653
Hindi		5455	Tamil		6647
Holandés [DUT]		6058	Tatar		6666
Húngaro [HUN]		5467	Telugu		6651
	<b>I-K</b>		Thai		6654
Indonesio		5560	Tibetano		4861
Inglés [ENG]		5160	Tigrinya		6655
Interlingua		5547	Tonga		6661
Interlingue		5551	Tsonga		6665
Inupiak		5557	Turco [TUR]		6664
Irlandés [IRI]		5347	Turkmen		6657
Islandés [ICE]		5565	Twi		6669
Italiano [ITA]		5566		<b>U-Z</b>	
Japonés [JPN]		5647	Ucraniano		6757
Javanés		5669	Urdu		6764
Kannada		5760	Uzbek		6772
Kashmiri		5765	Vasco		5167
Kazajo		5757	Vietnamita		6855
Kinyarwanda		6469	Volapuk		6861
Kirghiz		5771	Wolof		6961
Kirundi		6460	Xhosa		7054
Kurdo		5767	Yiddish		5655
			Yoruba		7161
			Zulú		7267

### Nota:

- Si elige un idioma que tenga el código de idioma de 3 letras, el código se mostrará cada vez que cambie la configuración de audio o subtítulos anteriores. Si elige cualquier otro idioma, se mostrará '---' en su vez. (El código de 3 letras de idioma se escribe entre corchetes).

## ✓ Preguntas Frecuentes

Pregunta	Respuesta
Mi control remoto no funciona. ¿Qué debo hacer?	<ul style="list-style-type: none"> <li>• Compruebe la conexión de antena o de cable con la unidad principal.</li> <li>• Compruebe las pilas del mando a distancia.</li> <li>• Compruebe si hay algún obstáculo entre la ventana del sensor de infrarrojos y el mando a distancia.</li> <li>• Pruebe la salida de la señal. Si es correcta, es posible que haya algún problema con el sensor de infrarrojos. Consulte "Comprobación de la Señal de Infrarrojos (IR)" en la página 52.</li> <li>• Con el mando a distancia, apunte directamente hacia la ventana del sensor de infrarrojos en la parte delantera de la unidad.</li> <li>• Reduzca la distancia con respecto a la unidad.</li> <li>• Reinserte las pilas con sus polaridades (signos +/-) como indicadas.</li> <li>• Cuando hay un dispositivo provisto de infrarrojos como un ordenador cerca de esta unidad, puede interferir con la señal del mando a distancia de esta unidad.</li> <li>• Retire dicho dispositivo con infrarrojos alejándolo de la unidad, cambie el ángulo del sensor de infrarrojos y desactive la función que habilita la comunicación por infrarrojos.</li> </ul>
¿Por qué aparece la configuración inicial cada vez que enciendo esta unidad?	<ul style="list-style-type: none"> <li>• Conecte el cable coaxial RF directamente a la unidad y ejecute la configuración inicial.</li> <li>• Asegúrese de completar la exploración de canales antes de apagar la unidad.</li> </ul>
¿Por qué no puedo ver algunos programas de televisión?	<ul style="list-style-type: none"> <li>• Asegúrese de que la exploración automática de canales ha finalizado. Consulte "Autoscan" en la página 20.</li> <li>• La exploración automática de canales debe haberse finalizado cuando configure la unidad por primera vez o cuando la traslade a un lugar donde se emitan canales anteriormente no disponibles.</li> <li>• Es posible que el canal seleccionado no se esté emitiendo.</li> <li>• Cuando la exploración automática de canales se interrumpe y no se finaliza, algunos canales no se recibirán. Asegúrese de finalizar. Consulte "Autoscan" en la página 20.</li> <li>• El canal seleccionado no puede visualizarse debido a la configuración "Bloqueo Infantil". Consulte "Bloqueo Infantil" en la página 28.</li> <li>• La unidad requiere algún tipo de señal de antena. Necesita conectar a la unidad una antena bajo techo (VHF /UHF), una antena exterior (VHF /UHF) o un cable coaxial RF de la toma en la pared de cable/satélite.</li> </ul>
¿Por qué no veo las imágenes de los dispositivos externos conectados?	<ul style="list-style-type: none"> <li>• Verifique que esté seleccionado el modo de entrada correcto presionando <b>[INPUT SELECT]</b> o utilizando <b>[CH ▲/▼]</b>. Consulte "Para Cambiar Entre Cada Modo de Entrada" en la página 17.</li> <li>• Compruebe la conexión de antena o de cable con la unidad principal.</li> <li>• Cuando utilice la Conexión de Vídeo en Componentes verifique que los conectores de Verde (Y), Azul (Pb/Cb) y Rojo (Pr/Cr) estén conectados a las correspondientes tomas coloreadas de la unidad.</li> </ul>
Cada vez que selecciono un número de canal, éste se cambia automáticamente.	<ul style="list-style-type: none"> <li>• Muchos canales digitales tienen números de canal alternativos. La unidad cambia dichos números automáticamente a los correspondientes a las emisoras activas. Estos son los números utilizados para emisiones analógicas.</li> </ul>
No puedo reproducir un disco. ¿Existe alguna forma en que pueda hacerlo?	<ul style="list-style-type: none"> <li>• Limpie el disco.</li> <li>• Asegúrese de que el disco esté introducido correctamente.</li> <li>• Compruebe si el disco está defectuoso probando con otro disco.</li> <li>• Cancele el bloqueo paterno o cambie el nivel del control.</li> <li>• Introduzca un disco que se pueda reproducir en esta unidad.</li> <li>• Maneje el disco con un cuidado especial para que no se manche con huellas dactilares, se raye o acumule polvo en su superficie.</li> </ul>
¿Por qué no aparecen los subtítulos completos? O: los subtítulos están retrasados con respecto al diálogo.	<ul style="list-style-type: none"> <li>• Los subtítulos que se retrasan unos segundos con respecto al diálogo real son habituales en las emisiones en directo. La mayoría de las empresas de producción de subtítulos pueden mostrar un diálogo hasta un máximo de 220 palabras por minuto. Si un diálogo supera ese límite, se utiliza una edición selectiva para garantizar que los subtítulos se mantienen actualizados con el diálogo de la pantalla del televisor en cada momento.</li> </ul>
¿Cómo puedo ajustar el reloj?	<ul style="list-style-type: none"> <li>• Esta unidad no cuenta con función de reloj.</li> </ul>

## ✓ Guía de Solución de Problemas

Si la unidad no funciona correctamente cuando se siguen las instrucciones de este manual, **compruebe la siguiente tabla antes de llamar al servicio técnico.**

Síntoma	Solución
No hay corriente.	<ul style="list-style-type: none"> <li>Asegúrese que el cable de alimentación de CA esté conectado.</li> <li>Verifique que la instalación proporciona el voltaje adecuado enchufando otro electrodoméstico en la toma de CA.</li> <li>Si se produce un corte de alimentación, desenchufe el cable de alimentación de CA durante 1 minuto para permitir que la unidad se reinicie.</li> </ul>
El botón de control no funciona	<ul style="list-style-type: none"> <li>Pulse sólo un botón por vez. NO pulse simultáneamente más de un botón.</li> </ul>
La unidad está encendida pero no hay imagen en la pantalla	<ul style="list-style-type: none"> <li>Verificar si está correctamente conectada la antena, el receptor de cable o la caja de satélite.</li> <li>Verificar si todos los cables de la unidad están conectados a las tomas de salida correctas de su dispositivo, tal como el BD/DVD.</li> <li>Comprobar que el modo de entrada seleccionado esté conectado a la toma de entrada que funcione.</li> <li>Verifique que su ordenador NO esté en el modo de espera cuando el modo de entrada de esta unidad esté en modo PC. Pulse cualquier botón del teclado para despertar su ordenador.</li> </ul>
No hay imagen ni sonido	<ul style="list-style-type: none"> <li>Compruebe si la unidad está encendido.</li> <li>Compruebe la conexión eléctrica.</li> <li>Verificar si todos los cables de la unidad están conectados a las tomas de salida correctas de su dispositivo, tal como el BD/DVD.</li> <li>Vea otros canales de televisión. El problema podría limitarse a una emisora.</li> <li>Apague la unidad y espere aproximadamente 1 minuto para volver a encenderlo.</li> <li>Verificar si está correctamente conectada la antena, el receptor de cable o la caja de satélite.</li> <li>Comprobar que el modo de entrada seleccionado esté conectado a la toma de entrada que funcione.</li> <li>Verifique que su ordenador NO esté en el modo de espera cuando el modo de entrada de esta unidad esté en modo PC. Pulse cualquier botón del teclado para despertar su ordenador.</li> <li>Asegúrese que el sonido no esté desactivado. Presione [MUTE] para que aparezca la barra de volumen y el nivel de volumen real en la pantalla del televisor.</li> <li>Asegúrese de que el volumen NO está en "0" (cero) o "Mudo". Si fuese así, utilice [VOL. Δ/▽] para ajustar el volumen al nivel deseado.</li> </ul>
No hay color.	<ul style="list-style-type: none"> <li>Vea otros canales de televisión. El problema podría limitarse a una emisora.</li> <li>Ajuste "Color" en el menú de imagen.</li> </ul>
El ajuste de "IMAGEN" y "SONIDO" no se lleva a cabo cada vez que enciende la unidad.	<ul style="list-style-type: none"> <li>Debe configurar "Casa" en "Ubicación". Consulte la página 33.</li> <li>De otra forma, los ajustes que configure no se memorizarán cuando apague la unidad.</li> </ul>
Sonido correcto, imagen deficiente	<ul style="list-style-type: none"> <li>La interferencia eléctrica de aparatos cercanos puede afectar a la calidad de la imagen.</li> <li>Ajuste "Contraste" y "Claridad" en el menú de imagen.</li> <li>Vea otros canales de televisión. El problema podría limitarse a una emisora.</li> <li>Para obtener la mejor calidad de imágenes, vea los programas de pantalla grande de "alta definición". Si no está disponible el contenido HD, vea los programas de "definición normal".</li> </ul>
Imagen correcto, sonido deficiente	<ul style="list-style-type: none"> <li>Vea otros canales de televisión. El problema podría limitarse a una emisora.</li> <li>Verifique que el cable de audio esté conectado correctamente.</li> </ul>
Se ve una imagen distorsionada o se escucha un sonido inusual.	<ul style="list-style-type: none"> <li>Puede que otros electrodomésticos, coches, motos o luces fluorescentes estén produciendo interferencias.</li> <li>Mueva la unidad a otro lugar para ver si ésta es la causa del problema.</li> </ul>
Imágenes fantasma, líneas o rayas en la imagen	<ul style="list-style-type: none"> <li>La interferencia eléctrica de aparatos cercanos puede afectar a la calidad de la imagen.</li> <li>Vea otros canales de televisión. El problema podría limitarse a una emisora.</li> </ul>
En la pantalla se visualiza "ruido" o "impureza".	<ul style="list-style-type: none"> <li>Cuando las capacidades de la unidad sean superiores a las de la emisión digital, aumentará la señal para equiparse a las capacidades de visualización de la unidad. Esto podría producir ruido o impureza.</li> </ul>
Marcas de diferente color en la pantalla del televisor	<ul style="list-style-type: none"> <li>Vea otros canales de televisión. El problema podría limitarse a una emisora.</li> </ul>



	Síntoma	Solución
	Cambie a una entrada diferente y el volumen.	<ul style="list-style-type: none"> <li>Esta unidad memorizará el nivel de volumen de la última vez que lo ajustó.</li> <li>La intensidad sonora cambiará si otro aparato está a un volumen más alto o más bajo.</li> </ul>
	Cambie a una entrada diferente y el tamaño de la pantalla cambiará.	<ul style="list-style-type: none"> <li>Esta unidad memorizará el modo de visualización de la última vez que utilizó los modos de entrada concretos.</li> </ul>
T	La imagen visualizada no cubre la pantalla entera.	<ul style="list-style-type: none"> <li>Si está usando la unidad como monitor de PC, asegúrese que estén bien configurados la "Posición Horizontal" y la "Posición Vertical" en la sección "Ajustes de PC".</li> <li>Si está viendo la televisión o usando el Vídeo, el S-Video, el Vídeo en componentes o el HDMI con la entrada 480i, presione <b>[SCREEN MODE]</b> repetidamente para moverse por los diferentes modos de pantalla.</li> </ul>
V	Los subtítulos aparecen en un recuadro blanco. No aparece ningún subtítulo en el programa de soporte de subtítulos.	<ul style="list-style-type: none"> <li>Las interferencias procedentes de edificios o condiciones climatológicas pueden hacer que los subtítulos aparezcan incompletos.</li> <li>La emisora puede acortar el programa para insertar publicidad. El decodificador de subtítulos no puede leer la información del programa acortado.</li> </ul>
	No aparece ningún subtítulo cuando se reproduce un disco o una cinta de vídeo con subtítulos.	<ul style="list-style-type: none"> <li>Es posible que la cinta de vídeo se haya copiado ilegalmente o que la señal de subtítulos no se haya leído durante la copia.</li> </ul>
	Aparece un recuadro negro en la pantalla del televisor.	<ul style="list-style-type: none"> <li>Se ha seleccionado el modo texto para subtítulos. Seleccione "S.C.1", "S.C.2", "S.C.3", "S.C.4" o "Off".</li> </ul>
	Imagen completamente distorsionada o imagen en blanco y negro con DVD	<ul style="list-style-type: none"> <li>Asegúrese de que el disco es compatible con la unidad.</li> </ul>
	La imagen se congela momentáneamente durante la reproducción.	<ul style="list-style-type: none"> <li>Inspeccione el disco por si tiene huellas dactilares / rayas, y límpielo con un paño blando pasándolo desde el centro hacia el borde.</li> </ul>
D	No se puede reproducir el disco.	<ul style="list-style-type: none"> <li>Limpie el disco.</li> <li>Asegúrese de que el disco esté introducido correctamente.</li> <li>Compruebe si el disco está defectuoso probando con otro disco.</li> <li>Cancele el bloqueo paterno o cambie el nivel del control.</li> <li>Introduzca un disco que se pueda reproducir en esta unidad.</li> <li>Maneje el disco con un cuidado especial para que no se manche con huellas dactilares, se raye o acumule polvo en su superficie.</li> </ul>
V	Los botones no funcionan o la unidad no responde.	<ul style="list-style-type: none"> <li>Para reponer completamente la unidad, desenchufe el cable de la alimentación de la toma de corriente entre 5 y 10 segundos.</li> </ul>
D	La unidad no responde a algunos comandos de operación durante la reproducción.	<ul style="list-style-type: none"> <li>Puede que las operaciones no sean permitidas por el disco. Consulte las instrucciones del disco.</li> </ul>
	No cambia el ángulo.	<ul style="list-style-type: none"> <li>No se puede cambiar el ángulo de los DVD que no tienen imágenes tomadas desde múltiples ángulos. En algunos casos, los ángulos múltiples sólo han sido grabados para escenas específicas.</li> </ul>
	La reproducción no empieza cuando se ha seleccionado el título.	<ul style="list-style-type: none"> <li>Compruebe el ajuste "PATERNO".</li> </ul>
	Ha olvidado la contraseña para el nivel de calificación.	<ul style="list-style-type: none"> <li>Introduzca la contraseña predeterminada (4737) y la contraseña que usted ha olvidado se borrará.</li> </ul>

**Nota:**

- El panel LCD está fabricado para proporcionar muchos años de vida útil. Ocasionalmente, unos pocos píxeles no activos pueden aparecer como un punto fijo de color azul, verde o rojo. Este hecho no se considera un defecto en la pantalla LCD.
- Algunas funciones no están disponibles en ciertos modos, lo cual no implica ningún mal funcionamiento. Lea las descripciones de este manual del usuario para obtener más detalles sobre las operaciones correctas.
- Algunas funciones están prohibidas en algunos discos.

## ✓ **Glosario**

### **ATSC**

Acronimo de "Advanced Television Systems Committee" (Comité de sistemas avanzados de televisión) y el nombre de unas normas de emisión digital.

### **CEC**

#### **(Control de Electrónica del Consumidor)**

Esto permite operar las funciones relacionadas entre los dispositivos con características CEC de nuestra marca y esta unidad. No garantizamos la interoperabilidad al 100% con dispositivos compatibles con CEC de otras marcas.

### **Código de Región**

Las regiones asocian los discos y los reproductores con áreas concretas del mundo. Esta unidad sólo reproduce discos que tengan códigos regionales compatibles. Usted puede encontrar el código de región de su unidad mirando en el panel trasero. Algunos discos son compatibles con más de una región (o todas las regiones).

### **Contraseña / Código Id.**

Un número almacenado de 4 dígitos que permite el acceso a las funciones de control parental.

### **Dolby Digital**

El sistema desarrollado por Dolby Laboratories para comprimir el sonido digital. Ofrece un sonido estéreo (2 canales) o audio multicanal.

### **HDMI**

#### **(interfase de multimedia de alta definición)**

Interfase que soporta todos los formatos no comprimidos digitales de sonido/imagen como por ejemplo descodificadores, reproductores de DVD o televisores digitales, por un solo cable.

### **HDTV (televisión de alta definición)**

Reciente formato digital que produce una alta resolución y una elevada calidad de imagen.

### **NTSC**

Acronimo de "National Television Systems Committee" (Comité de sistemas nacionales de televisión) y el nombre de unas normas de emisión analógica.

Las emisoras dejarán de transmitir al aire señales NTSC durante el 2009.

### **Relación del aspecto**

La anchura de una pantalla de televisión con respecto a su altura. Los televisores convencionales son de 4:3 (en otras palabras, la pantalla del televisor es casi cuadrada); los modelos de pantalla ancha son de 16:9 (la pantalla del televisor es casi dos veces más ancha que alta).

### **SAP (programa de sonido secundario)**

Segundo canal de audio transmitido por separado del canal de audio principal. Este canal de audio se utiliza como alternativo en la emisión bilingüe.

### **SDTV**

#### **(televisión de definición estándar)**

Formato digital estándar similar a la calidad de imagen de NTSC.

### **S-Video**

Ofrece imágenes de mayor calidad al transmitir cada señal, color (c) y luminancia (y) de manera independiente entre sí a través de cables separados.

### **Vídeo en componentes**

Se trata de un formato de señal de vídeo que transmite cada uno de los 3 colores principales de luz (rojo, azul y verde) a través de diferentes líneas de señal. Esto permite a los espectadores experimentar colores de imagen muy similares a los originales. Existen diversos formatos de señal, incluidos el denominado Y/Pb/Pr y el denominado Y/Cb/Cr.

## ✓ **Mantenimiento**

### **Limpieza del Mueble**

- Limpie el panel delantero y otras superficies exteriores de la unidad con un trapo suave inmerso en agua templada y bien escurrido.
- No utilice nunca disolvente ni alcohol. No suelte líquido insecticida en aerosol cerca del la unidad. Estos productos químicos pueden causar daños y decoloración en las superficies expuestas.

### **Limpieza de la Pantalla LCD**

Limpie la pantalla LCD de la unidad con un paño suave. Antes de limpiar la pantalla LCD, desconecte el cable de alimentación.

### **Manejo de los Discos**

Maneje los discos con cuidado de no manchar sus superficies con huellas dactilares y polvo.



- Guarde siempre los discos en sus cajas de protección cuando no los utilice.
- Para limpiarlos, utilice un paño suave.
- No utilice un paño duro porque estropeará el disco.
- Limpie el disco pasando el paño en línea recta desde el centro hacia el borde.
- No pase nunca el paño en sentido circular.

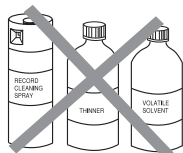

- No utilice detergente ni agentes de limpieza abrasivos.

### **Reparación**

Si su unidad deja de funcionar, no intente corregir el problema usted mismo. En su interior no contiene piezas que puedan ser reparadas por el usuario. Apague la unidad, desenchufe el cable de alimentación y llame a nuestro teléfono gratuito de atención al cliente, que encontrará en la portada de este manual para localizar un centro de servicio autorizado.

### **Si Está Sucia la Unidad del Lente Óptico de Láser**

Si la unidad sigue sin funcionar correctamente al utilizarla, mientras se consultan las secciones pertinentes y la "Guía de Solución de Problemas" del manual del usuario, puede que la unidad del lector óptico de láser esté sucia. Consulte a su concesionario o centro de servicio autorizado para inspeccionar y limpiar la unidad del lector óptico de láser.

### **Comprobación de la Señal de Infrarrojos (IR)**

Si el mando a distancia no funciona correctamente, puede utilizar una cámara digital (incluso un teléfono móvil con cámara incorporada) para comprobar si está enviando una señal de infrarrojos.



- Con una cámara digital (incluyendo las cámaras integradas en teléfonos móviles): Apunte la Cámara Digital hacia el diodo infrarrojo de control remoto al frente del mando a distancia. Presione cualquier botón del mando a distancia y observe el visor de la cámara digital. Si la luz infrarroja pulsátil aparece en la cámara, el mando a distancia está emitiendo una señal IR.

## ✓ Denominaciones de Canales de Cable

Si se suscribe a la televisión por cable, los canales se muestran como 1-135.

Las empresas de cable a menudo denominan los canales con letras o combinaciones de letra-número. Compruebe este detalle con su empresa local de cable. La tabla siguiente incluye las denominaciones de canal de cable habituales.

Canal CATV	5A	2	3	4	5	6	7	8	9	10	11	12	13	A	B	C	D	E	F	G	H
Pantalla de TV	1	2	3	4	5	6	7	8	9	10	11	12	13	14	15	16	17	18	19	20	21
Canal CATV	I	J	K	L	M	N	O	P	Q	R	S	T	U	V	W	W+1	W+2	W+3	W+4	W+5	W+6
Pantalla de TV	22	23	24	25	26	27	28	29	30	31	32	33	34	35	36	37	38	39	40	41	42
Canal CATV	W+7	W+8	W+9	W+10	W+11	W+12	W+13	W+14	W+15	W+16	W+17	W+18	W+19	W+20	W+21	W+22	W+23	W+24	W+25	W+26	W+27
Pantalla de TV	43	44	45	46	47	48	49	50	51	52	53	54	55	56	57	58	59	60	61	62	63
Canal CATV	W+28	W+29	W+30	W+31	W+32	W+33	W+34	W+35	W+36	W+37	W+38	W+39	W+40	W+41	W+42	W+43	W+44	W+45	W+46	W+47	W+48
Pantalla de TV	64	65	66	67	68	69	70	71	72	73	74	75	76	77	78	79	80	81	82	83	84
Canal CATV	W+49	W+50	W+51	W+52	W+53	W+54	W+55	W+56	W+57	W+58	A-5	A-4	A-3	A-2	W+59	W+60	W+61	W+62	W+63	W+64	
Pantalla de TV	85	86	87	88	89	90	91	92	93	94	95	96	97	98	99	100	101	102	103	104	105
Canal CATV	W+65	W+66	W+67	W+68	W+69	W+70	W+71	W+72	W+73	W+74	W+75	W+76	W+77	W+78	W+79	W+80	W+81	W+82	W+83	W+84	W+85
Pantalla de TV	106	107	108	109	110	111	112	113	114	115	116	117	118	119	120	121	122	123	124	125	126
Canal CATV	W+86	W+87	W+88	W+89	W+90	W+91	W+92	W+93	W+94												
Pantalla de TV	127	128	129	130	131	132	133	134	135												

## ✓ Especificaciones Generales

### TV

**Formato de TV:** Estándar de TV ATSC / NTSC-M

**Sistema de subtítulos cerrados (CC):**

§15,122 / FCC (digital CC)

§15,119 / FCC (analógico CC)

**Cobertura de canales (ATSC / NTSC):**

**Terrestre**  
**CATV**

**VHF:** 2~13 **UHF:** 14~69

2~13, A~W,

W+1~W+94 (analógico W+1~W+84),

A-5~A-1, 5A

**Sistema de sintonización:**

Sistema de sintonización sintetizada de frecuencia de canales

**Acceso a canales:** Teclado de acceso directo, exploración programable y arriba / abajo

### DVD

**Discos (compatibilidad de reproducción):**

DVD-video, DVD-RW/-R,

CD de audio, CD-RW/-R

**Respuesta de frecuencia:**

**DVD (sonido lineal):** 20 Hz to 20 kHz (frecuencia de muestreo: 48 kHz)

20 Hz to 44 kHz (frecuencia de muestreo: 96 kHz)

**CD:** 20 Hz to 20 kHz

**Relación señal a ruido (relación S/N):**

**CD:** 90 dB (JEITA)

**Factor de distorsión total:**

**DVD:** 1 kHz 0,007% (JEITA)

**CD:** 1 kHz 0,007% (JEITA)

## ✓ Especificación Eléctrica

**Salida de Audio:** 1W, 16Ω x 2

## ✓ Otras Especificaciones

**Terminales:**

**Entrada de Antena:**

VHF / UHF / CATV

75Ω desequilibrados (tipo F)

**Entrada de Sonido:**

Clavija RCA (I/D) x 6

500mV rms

**Entrada de Video:**

Clavija RCA x 1

1V p-p (75Ω)

**Entrada de S-Video:**

Minitoma DIN de 4-patillas x 1

**Y:** 1V p-p (75Ω)

**C:** 286mV p-p (75Ω)

**Entrada de Video en componentes:**

Clavija RCA x 3

**Y:** 1V p-p (75Ω)

**Pb/Cb:** 700mV p-p (75Ω)

**Pr/Cr:** 700mV p-p (75Ω)

**Entrada de HDMI:** HDMI 19 patillas x 2

**Entrada PC:** D-Sub 15 pines x 1 (RGB)

Mini toma ø3,5mm x 1 (audio)

**Salida de Audio digital Coaxial:**

Clavija RCA x 1

500mV p-p (75Ω)

**Auriculares:** 1/8 pulgadas x 1 (3,5mm)

**Mando a distancia:**

Sistema de luz infrarroja codificada digitalmente

**Temperatura de funcionamiento:**

41°F (5°C) a 104°F (40°C)

**Requisitos de potencia:**

120V~ CA +/- 10%, 60Hz +/- 0,5%

**Consumo de potencia (máximo):**

65W

**LCD:**

Clase de 19 pulgadas

(18,5 pulgadas medido diagonalmente)

**Dimensiones:**

<sin soporte>

<con soporte>

**Ancho:** 18,8 pulg (477,5mm)

18,8 pulg (477,5mm)

**Altura:** 13,1 pulg (330,4mm)

14,5 pulg (365,8mm)

**Profundidad:** 5,4 pulg (134,7mm)

8,3 pulg (210,0mm)

**Peso:**

9,1 libras. (4,1kg)

10,0 libras. (4,5kg)

• Los diseños y las especificaciones pueden ser objeto de modificaciones sin previo aviso y sin obligaciones legales por nuestra parte.

• Si se produce una discrepancia entre idiomas, el idioma predeterminado será el inglés.





# GARANTÍA LIMITADA NOVENTA (90) DÍAS DE MANO DE OBRA, UN (1) AÑO DE PIEZAS

## COBERTURA DE GARANTÍA:

La obligación de ésta garantía se limita a los términos establecidos a continuación.

## QUIÉNES ESTÁN CUBIERTOS:

La compañía le garantiza el producto al comprador original o a la persona que lo recibe como regalo contra defectos en los materiales y en la mano de obra, a partir de la fecha de la compra original ("período de garantía") en el distribuidor autorizado. El recibo de ventas, donde aparecen el nombre del producto y la fecha de la compra en un distribuidor autorizado, se considerará comprobante de esta fecha.

## LO QUE ESTÁ CUBIERTO:

Esta garantía cubre productos nuevos si se produce algún defecto en el material o la mano de obra y la compañía recibe un reclamo válido dentro del período de garantía. A su propia discreción, ésta (1) reparará el producto sin costo, usando piezas de repuesto nuevas o reacondicionadas; (2) cambiará el producto por uno nuevo o que se ha fabricado con piezas nuevas o usadas utilizables, y que sea al menos funcionalmente equivalente o lo más parecido al producto original del inventario actual; o (3) reembolsará el precio de compra original del producto.

La compañía garantiza productos o piezas de repuesto proporcionados bajo esta garantía contra defectos en los materiales y en la mano de obra durante noventa (90) días o por el resto de la garantía del producto original, lo que le proporcione más cobertura. Cuando se cambia un producto o una pieza, el artículo que usted recibe pasa a ser de su propiedad y el que le entrega a la compañía pasa a ser propiedad de ésta última. Cuando se proporcione un reembolso, su producto pasa a ser propiedad de la compañía.

**Nota: Cualquier producto que se venda y que esté identificado como reacondicionado o renovado tiene una garantía limitada de noventa (90) días.**

**El producto de reemplazo sólo se puede enviar si se cumplen todos los requisitos de la garantía. El incumplimiento de tales requisitos puede ocasionar un retardo.**

## LO QUE NO SE CUBRE: EXCLUSIONES Y LIMITACIONES:

La garantía limitada aplica sólo a los productos nuevos fabricados por o para la compañía que se pueden identificar por la marca registrada, el nombre comercial o por tener el logotipo correspondiente. Esta garantía limitada no se aplica a ningún producto de hardware ni de software que no sea de la compañía, incluso si viene empacado con el producto o si se vende junto con éste. Los fabricantes, proveedores o editores que no sean de la compañía pueden proporcionar una garantía por separado para sus propios productos empacados con el producto.

La compañía no es responsable por ningún daño o pérdida de programas, datos u otra información almacenados en algún medio contenido en el producto, ni por ningún otro producto o pieza que no esté cubierta por esta garantía. La recuperación o la reinstalación de programas, datos u otra información no está cubierta por esta garantía limitada.

Esta garantía no aplica (a) a daños causados por accidente, abuso, mal uso, negligencia, mala aplicación o por productos no provistos por la compañía; (b) a daño provocado por servicio realizado por cualquier persona ó establecimiento de servicio no autorizado por la compañía; (c) a productos o piezas que se hayan modificado sin la autorización por escrito de la compañía; (d) si se ha retirado o desfigurado el número de serie; y tampoco se aplica la garantía a (e) productos, accesorios o insumos vendidos TAL COMO ESTÁN sin garantía de ningún tipo, lo que incluye productos vendidos TAL COMO ESTÁN por algunos distribuidores.

## Esta garantía limitada no cubre:

- Los costos de envío al devolver el producto defectuoso.
- Los costos de mano de obra por la instalación o configuración del producto, el ajuste de controles del cliente en el producto y la instalación o reparación de sistemas de antena o fuente de señal externos al producto.
- La reparación del producto o el reemplazo de piezas debido a instalación o mantenimiento inadecuada, a conexiones hechas a un suministro de voltaje inadecuado, sobrevoltaje de la línea de alimentación, daño causado por relámpagos, imágenes retenidas o marcas en la pantalla producto de la visualización de contenido fijo durante períodos prolongados, reparaciones cosméticas debido al desgaste normal, reparaciones no autorizadas u otras causas que no se encuentren bajo el control de la compañía.
- Daños o reclamos por productos que no están disponibles para su uso, por datos perdidos o por pérdida de software.
- Daños debido a mala manipulación en el transporte o accidentes de envío al devolver el producto.
- Un producto que requiera modificación o adaptación para permitir su funcionamiento en algún país que no sea el país para el que se diseñó, fabricó, aprobó y/o autorizó o la reparación de productos dañados por estas modificaciones.
- Un producto que se use para propósitos comerciales o institucionales (lo que incluye, entre otros, los de alquiler).
- La pérdida del producto en el envío y cuando no se pueda proporcionar una firma que verifique el recibo.
- No operar según el Manual del propietario.

## PARA OBTENER AYUDA...

Comuníquese con el Centro de Atención al Cliente al:  
1-866-321-3927

LA REPARACIÓN O EL REEMPLAZO, SEGÚN LO DISPONE ESTA GARANTÍA, ES LA SOLUCIÓN EXCLUSIVA PARA EL CLIENTE. LA COMPAÑÍA NO SERÁ RESPONSABLE DE LOS DAÑOS INCIDENTALES O INDIRECTOS QUE INFRINJAN ALGUNA GARANTÍA EXPRESA O IMPLÍCITA SOBRE ESTE PRODUCTO. CON EXCEPCIÓN DE LO QUE PROHIBA LA LEY VIGENTE, TODA GARANTÍA IMPLÍCITA DE COMERCIABILIDAD Y ADECUACIÓN PARA UN PROPÓSITO PARTICULAR EN ESTE PRODUCTO ESTÁ LIMITADA EN DURACIÓN A LO QUE ESPECIFIQUE ESTA GARANTÍA.

Algunos estados no permiten las exclusiones ni la limitación de los daños incidentales o indirectos, ni permiten limitaciones sobre la duración de la garantía implícita, de modo que las limitaciones o exclusiones anteriores pueden no aplicarse a usted.

*Esta garantía le otorga derechos legales específicos. Usted puede tener otros derechos que varían entre los diferentes estados y provincias.*

**FUNAI CORPORATION, Inc. 1990 Van Ness Avenue, Torrance, CA 90501**