

DVD

**LECTEUR DVD
PORTABLE**

Manuel d'utilisation

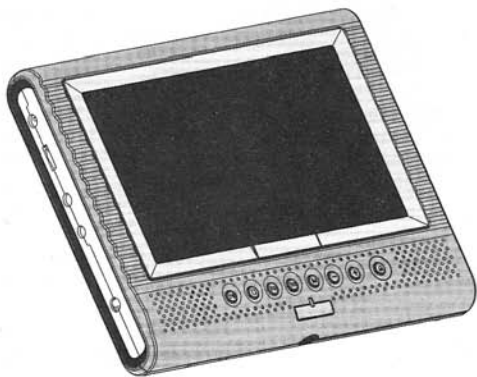

DVD
VIDEO™

COMPACT
disc
DIGITAL AUDIO

DD **DOLBY**
DIGITAL

Consignes de sécurité

Nous vous remercions d'avoir fait l'acquisition de cet appareil.
Veuillez lire le mode d'emploi et les consignes de sécurité attentivement avant toute utilisation de l'appareil. Conservez ce mode d'emploi pour d'éventuelles références ultérieures ou en cas de problèmes de fonctionnement du lecteur.

ATTENTION : POUR EVITER TOUT RISQUE DE FEU OU DE DECHARGE ELECTRIQUE NE PAS LAISSER CET APPAREIL SOUS LA PLUIE OU DANS UN ENDROIT HUMIDE. CET APPAREIL CONTIENT DES COMPOSANTES A HAUTE TENSION. NE JAMAIS OUVRIR L'APPAREIL VOUS-MEME. EN CAS DE PROBLEMES CONFIER L'APPAREIL A UN SPECIALISTE.

REMARQUE : POUR EVITER TOUT RISQUE DE DECHARGE ELECTRIQUE ASSUREZ-VOUS QUE LA PARTIE LARGE DE LA PRISE EST CORRECTEMENT ET ENTIEREMENT INSEREE DANS LA PRISE CORRESPONDANTE DE L'APPAREIL.

LASER : Ce récepteur de disque vidéo digital fonctionne avec un laser. Pour assurer le fonctionnement optimal de l'appareil lire attentivement ce mode d'emploi et le conserver pour référence ultérieure. Adressez-vous à un spécialiste autorisé si l'appareil présente un dysfonctionnement voir chapitre « Maintenance ».

Utiliser cet appareil uniquement selon les instructions indiquées dans le mode d'emploi. Toute autre utilisation ou modification des fonctions pourrait provoquer une exposition dangereuse aux radiations du laser. Pour éviter toute exposition directe au laser, ne pas ouvrir les parties fermées et protégées de l'appareil.

En cas de dommage, si les parties protégées sont défectueuses ou ont été ouvertes, les radiations dangereuses du laser deviennent visibles.

NE JAMAIS REGARDER LE FAISCEAU DU LASER DIRECTEMENT.

LASER

Type:	laser semi-conducteur GaAlAs
Longueur des ondes:	650nm/780nm
Puissance output:	5mW
Divergence du faisceau:	60 degrés

PRODUIT LASER

CLASSE 1

Consignes de sécurité

ATTENTION :

Pour éviter tout risque de feu ou de décharge électrique ne pas laisser cet appareil sous la pluie ou dans un endroit humide.

REMARQUE :

Utiliser cet appareil uniquement selon les instructions indiquées dans le mode d'emploi. Toute autre utilisation ou modification des fonctions pourrait provoquer une exposition dangereuse aux radiations du laser.

ATTENTION

RISQUE DE DECHARGE ELECTRIQUE. NE JAMAIS OUVRIR L'APPAREIL

Pour éviter tout risque de décharge électrique, ne pas tenter de retirer l'emballage extérieur (ou la partie arrière) de l'appareil.

En cas de disfonctionnement des pièces situées à l'intérieur de l'appareil, confier l'appareil à un spécialiste. Ne tentez pas de réparer l'appareil vous-même.



Le symbole de l'éclair terminé par une flèche situé à l'intérieur d'un triangle équilatéral avertit l'utilisateur de la présence de tension dangereuse non isolée dans l'appareil. En cas de mauvaise utilisation de l'appareil, cette haute tension représente un risque de décharge électrique pour l'utilisateur.



Le symbole du point d'exclamation situé à l'intérieur d'un triangle équilatéral avertit l'utilisateur de la présence de consignes d'utilisation et de maintenance importantes indiquées dans le mode d'emploi accompagnant l'appareil.



ATTENTION :

EN CAS DE DOMMAGE, SI LES PARTIES PROTEGEES DE L'APPAREIL SONT DEFECTUEUSES OU ONT ETE OUVERTES, LE LASER EMET DES RADIATIONS DANGEREUSES INVISIBLES. EVITER TOUT CONTACT DIRECT AVEC LE FAISCEAU DU LASER.

Consignes de sécurité

MACROVISION :

Cet appareil contient des éléments technologiques soumis aux lois de protection du copyright, protégés par des patentes déposées aux Etats-Unis et d'autres droits de propriété intellectuelle. L'utilisation des éléments soumis aux lois de protection du copyright doit être autorisée pas Macrovision et est autorisée uniquement pour un usage personnel et domestique à moins d'obtenir une autorisation extraordinaire de Macrovision. Il est interdit de démonter l'appareil ou de le reconstruire de façon identique ou modifiée.

REMARQUE FCC :

Cet appareil a été soumis à des tests et est conforme aux restrictions légales désignant un appareil digital Classe B, selon les lois FCC, partie 15. Ces restrictions ont été déterminées afin de garantir une protection raisonnable contre les interférences dangereuses dans une installation résidentielle.

DOLBY :

Construit sous licence par les Laboratoires Dolby « Dolby » ainsi que le symbole Double-D sont les marques de fabrique des Laboratoires Dolby et sont protégés. Les travaux non publiés sont confidentiels. Copyright 1992-1997 Laboratoires Dolby. Tous droits réservés.

Table des matières

INTRODUCTION

CONSIGNES DE SÉCURITÉ.....	1
-----------------------------------	----------

TABLE DES MATIÈRES.....	4
--------------------------------	----------

PRÉCAUTIONS POUR L'UTILISATION DE L'APPAREIL.....	6
--	----------

PRÉCAUTIONS POUR L'UTILISATION DE LA BATTERIE.....	8
Utilisation de la batterie.....	8
Stockage.....	8
Durée d'utilisation et recyclage.....	8

TYPES DE DISQUES UTILISABLES AVEC CE LECTEUR.....	9
Symboles indiqués sur les DVD.....	9
Structure des disques.....	10

UTILISATION DE CE MODE D'EMPLOI.....	11
---	-----------

AVANT UTILISATION

VÉRIFICATION DES ACCESSOIRES.....	12
--	-----------

INSTALLATION DE LA TÉLÉCOMMANDE ET DE L'APPAREIL.....	13
--	-----------

Utilisation de la télécommande.....	13
Insertion de la pile.....	13
Champ de fonctionnement.....	14

COMPOSANTES ET FONCTIONS.....

Écran à cristaux liquides.....	15
Touches de fonctionnement du lecteur.....	15
Côté gauche du lecteur.....	16
Côté droit du lecteur.....	17
Arrière du lecteur.....	18
Pied.....	18
Partie inférieure du lecteur.....	18
Télécommande (touches fréquemment utilisées).....	19
Télécommande (autres touches).....	20
Batterie.....	21

CONNEXION DU LECTEUR À D'AUTRES APPAREILS.....

Connexion à une TV.....	22
Connexion à un décodeur Dolby Digital/DTS/MPEG ou à un amplificateur avec décodeur incorporé.....	23
Connexion à un amplificateur digital non compatible avec Dolby Digital/DTS/MPEG.....	24
Connexion à un haut-parleur actif.....	25
Connexion à un casque d'écoute.....	26

UTILISATION DE LA BATTERIE.....

Rechargement de la batterie.....	27
Remarques sur le rechargement.....	28
Connexion avec le lecteur.....	28
Alimentation avec courant alternatif.....	29
Retrait de la batterie.....	29

Table des matières

OPÉRATIONS DE BASE

MISE EN MARCHÉ DU LECTEUR30

FONCTIONS DE LECTURE.....31

Insérer un disque.....	31
Lecture du disque.....	32
Affichage du menu.....	32
Arrêt de lecture.....	33
Pause de lecture.....	33
Saut avant et arrière.....	34
Retour au chapitre/plage précédent(e) sur DVD, CD vidéo et CD audio.....	34
Saut au chapitre/plage suivant(e) sur DVD, CD vidéo et CD audio	34
Retrait du disque.....	34

ETEINDRE LE LECTEUR.....35

OPÉRATIONS AVANCÉES

RÉGLAGE DE LA LANGUE ET DES SOUS-TITRES.....36

Réglage de la langue d'affichage à l'écran.....	36
Réglage de la langue des sous-titres.....	36
Réglage de la langue audio.....	36

FONCTIONS AVANCÉES.....37

Recherche d'un titre/chapitre.....	37
Lecture au ralenti d'un DVD/CD vidéo.....	37
Répétition de lecture d'un DVD, CD vidéo et CD audio.....	37
Sélection de l'angle d'un DVD (multi-angles).....	37
Passer de la sortie AV à l'entrée AV.....	38
Mise en place de restriction d'utilisation (contrôle parental).....	38
Amélioration vidéo	38

PRÉCAUTIONS D'EMPLOI39

PROBLÈMES40

Précaution pour l'utilisation de l'appareil

Ne pas déplacer l'appareil pendant la lecture

Pendant la lecture, le disque tourne à une vitesse très rapide.

Ne pas soulever ou déplacer le lecteur pour éviter d'endommager le disque.

Transport du lecteur

Retirer le disque avant de déplacer le lecteur pour éviter d'endommager le disque.

Eteindre l'appareil et débrancher le câble d'alimentation lorsque l'indicateur d'alimentation est rouge.

Emplacement

Placer le lecteur sur une surface horizontale et stable proche de la TV ou du système stéréo auquel vous allez le brancher.

Ne pas placer le lecteur sur la TV ou le moniteur couleur. Placer le lecteur loin de lecteurs cassettes ou d'autres appareils facilement perturbés par des champs magnétiques.

Ne pas placer des objets sur le lecteur.

Eteindre l'appareil lorsqu'il n'est pas utilisé

Lorsque votre lecteur est à l'arrêt et est connecté à votre TV, il peut se produire une altération de l'image de votre TV. Eteignez-le. Des interférences sonores peuvent se produire lors d'une utilisation à côté d'une radio.

Remarque spéciale sur l'utilisation du lecteur dans un véhicule

- Nous déconseillons fortement d'utiliser le lecteur pendant la conduite d'un véhicule.
- La plupart des pays et des états ont des lois interdisant ou limitant considérablement l'utilisation du lecteur pendant la conduite d'un véhicule.
- Ne pas laisser le lecteur ou la batterie dans des endroits aux températures extrêmement basses (-10°C ou plus bas) ou extrêmement élevées (60°C ou plus haut), comme la cabine ou le coffre d'un véhicule. Cela pourrait déformer l'emballage extérieur de l'appareil ou diminuer le fonctionnement ou la qualité de la batterie.

A bord d'un avion

Respecter les consignes de sécurité de la compagnie d'aviation

Dans un hôpital

Respecter les consignes de l'hôpital

Précaution pour l'utilisation de l'appareil

Nettoyage de l'appareil

Utiliser un tissu doux et sec pour nettoyer l'appareil. En cas de saleté importante, humidifier un tissu avec du détergent neutre dilué dans 5-6 parts d'eau, essorer le tissu, nettoyer l'appareil et sécher avec un tissu sec. L'utilisation d'alcool, diluant, benzine, insecticides, etc. peut provoquer le décollement de l'empreinte ou de l'emballage extérieur. Éviter de laisser des produits en gomme ou en plastique en contact avec le lecteur pendant des périodes prolongées cela pourrait endommager l'appareil. En cas d'utilisation de tissus traités chimiquement, lire attentivement les instructions indiquées sur le tissu. Toujours débrancher le câble d'alimentation de la prise murale avant de nettoyer le lecteur.

Pour ôter la poussière déposées sur l'écran, nettoyer doucement l'écran à l'aide d'un tissu doux et sec (tissu de nettoyage pour lunettes, par exemple). Des gouttes d'eau sur l'écran pendant une période prolongée peuvent provoquer une décoloration ou laisser des taches. En cas de saleté importante, utiliser un nettoyant pour écran à cristaux liquides spécial disponible dans le commerce.

Copyrights

La reproduction, l'émission, l'utilisation publique ou la location de disques non autorisées sont interdites par la loi.

Précautions pour l'utilisation de la batterie

Utilisation de la batterie

- Recharger la batterie entièrement avant la première utilisation
- Lorsque la température ambiante est élevée, il est parfois possible que la batterie ne soit momentanément pas utilisable suite à l'activation automatique de la protection contre un court-circuit.
- Lorsque le lecteur de DVD fonctionne avec la batterie et qu'il n'a pas été utilisé pendant environ 10 minutes, il s'éteint automatiquement. La batterie ainsi que le lecteur chauffent pendant l'utilisation. Ceci est normal et ne représente aucun dysfonctionnement.
- Déconnectez la batterie du lecteur s'il n'est pas utilisé pendant une période prolongée. Si la batterie reste à l'intérieur du lecteur, elle continue à alimenter légèrement l'appareil, ce qui peut la vider entièrement et la rendre inutilisable même si vous tentez de la recharger plus tard.
- Si le lecteur est allumé alors que la batterie n'est pas entièrement rechargée, le fonctionnement peut en souffrir et ne pas être optimal. Assurez-vous de recharger complètement la batterie avant utilisation.

Stockage

- La batterie doit être rangée à une température ambiante de 15°C à 25°C. Ne pas ranger la batterie dans un endroit très humide ou poussiéreux, à température extrêmement haute ou basse.
- Si la batterie n'est pas utilisée pendant une période prolongée, nous recommandons de la vider entièrement en l'utilisant dans le lecteur DVD. La recharger complètement et ensuite la ranger.

Durée d'utilisation et recyclage



- Lorsque le temps de rechargement ou d'utilisation devient extrêmement court, cela signifie que la batterie atteint la fin de sa durée d'utilisation. La durée d'utilisation est d'environ 300 rechargements et utilisations.
- Avant de jeter la batterie épuisée, enrouler un morceau de ruban adhésif autour de la partie terminale. Respecter la réglementation en vigueur dans votre ville en jetant la batterie.

Attention:

- Danger d'explosion en cas de mauvaise installation de la batterie.
- Remplacez votre batterie uniquement par le même type de batterie.





Types de disques utilisables avec ce lecteur

- Les types de disques indiqués dans le tableau ci-dessous peuvent être lus par le lecteur sans adaptateur.
- Les symboles indiqués ci-dessous sont inscrits sur l'étiquette du disque, sur l'emballage ou le livret accompagnant.

Types de disques utilisables et leurs marques	Diamètre/face lisible	Durée de lecture
	DVD vidéo 12cm/une face	(format MPEG2) 133 minutes (4,7 Go)
	12cm/double face	242 minutes (8,5 Go)
	DVD vidéo 8cm/une face	(format MPEG2) 41 minutes
	8cm/double face	75 minutes
	CD 12cm/une face	74 minutes
	CD 8cm/une face	20 minutes

Symboles indiqués sur les DVD

Les symboles ci-dessous sont indiqués sur les disques DVD ou sur les emballages. Ces symboles indiquent le type de signal vidéo ou audio enregistré sur le disque et les fonctions utilisables.

Symbole	Signification
	Indique le nombre de langues audio
	Indique le nombre d'angles
	Indique le format de l'image
	Indique le numéro de zone

Types de disques utilisables avec ce lecteur

Structure des disques

Les CD sont divisés en unités appelées morceaux. (En général, un morceau correspond à une chanson. Les morceaux sont parfois sous-divisés en répertoires).

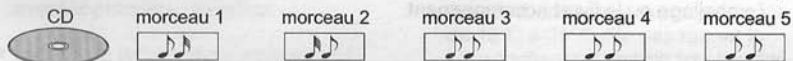

Les DVD sont divisés en unités appelées titres, qui sont eux-mêmes sous-divisés en chapitres. De plus, les DVD proposent un (ou des) menu(s) qui n'appartiennent à aucun titre. Dans le cas de DVD de films, un film correspond généralement à un titre. Dans le cas de DVD de karaoké, une chanson correspond à un titre. Il existe cependant certains DVD divisés d'une autre façon veuillez utiliser les fonctions de recherche et de programmation précautionneusement.



Utilisation de ce mode d'emploi

Lire ces instructions attentivement avant toute utilisation de l'appareil pour assurer une utilisation et un fonctionnement optimaux de l'appareil.

Lorsque le lecteur est branché à une TV ou un amplificateur AV, le menu des réglages doit être affiché et les réglages doivent être effectués en fonction des appareils auxquels le lecteur est branché.

Pour la lecture de DVD, il est possible de sélectionner la langue audio et la langue des sous-titres et de choisir le type de son parmi différentes plages sonores.

Afin d'assurer une utilisation optimale des nombreuses fonctions de cet appareil, conserver soigneusement ce mode d'emploi pour le consulter à tout moment.

Insérer vos DVD dans la cavité à l'arrière de l'appareil.



Insérer vos DVD dans la cavité à l'arrière de l'appareil.

Brancher les câbles de connexion à l'arrière de l'appareil.



Brancher les câbles de connexion à l'arrière de l'appareil.



Placer l'appareil sur une surface plane.



Utiliser la télécommande pour contrôler l'appareil.



Ouvrir l'appareil pour accéder aux composants internes.



Retirer le couvercle pour accéder aux composants internes.



Insérer le DVD dans le lecteur.



Insérer le DVD dans le lecteur.

Vérification des accessoires

Après avoir déballé le lecteur, vérifier que tous les accessoires indiqués ci-dessous sont inclus dans l'emballage.

Adaptateur courant alternatif AC

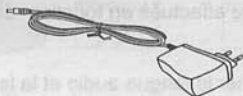

Câble AV

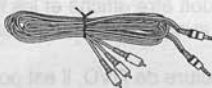

Ecouteurs



Câble d'alimentation pour voiture (Allume-cigare)

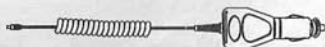

Télécommande

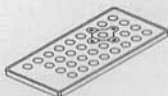

Mode d'emploi



Sac de transport



Sac pour accessoires



Batterie



Petit sac pour voiture

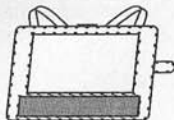

Utilisation de la télécommande et de l'appareil

Utilisation de la télécommande

- Ne pas lâcher ou marcher sur la télécommande, cela pourrait l'endommager.
- Assurez-vous qu'aucun obstacle n'est situé entre la télécommande et le capteur de l'appareil, cela pourrait nuire au bon fonctionnement de la télécommande.
- Ne pas exposer la télécommande à une lumière forte. Elle pourrait ne pas fonctionner.
- Utiliser la télécommande dans le champ de fonctionnement indiqué.

Insertion de la pile

- 1** Insérer vos ongles dans les cavités A et B indiqués ci-dessous. Appuyer sur A dans le sens de la flèche et retirer le support à pile.

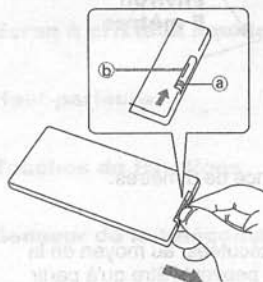

- 2** Retirer la pile usagée, insérer une nouvelle pile dans le support avec le signe + vers le haut.

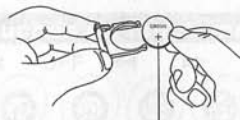

pile au lithium (Cr2025)

- 3** Réintroduire le support de la pile dans la télécommande.

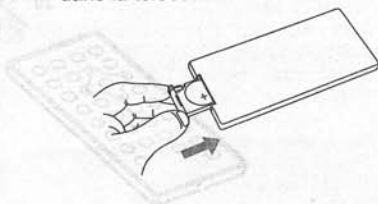

Remarque :

Pour éviter tout risque de fuite de la pile, retirer la pile lorsque la télécommande n'est pas utilisée pendant une période prolongée (un mois ou plus). Si la pile coule, nettoyer délicatement le compartiment à pile et placer une nouvelle pile au lithium.

Utilisation de la télécommande et de l'appareil

Champ de fonctionnement

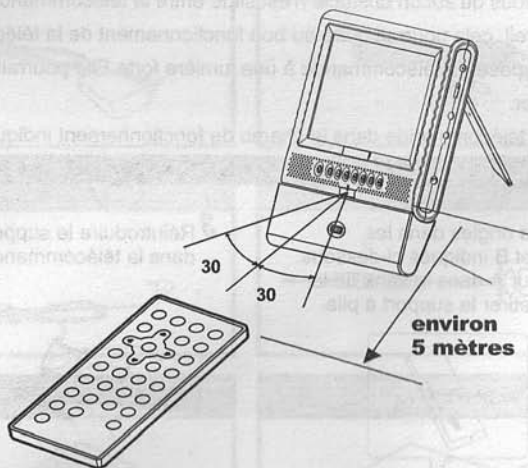

La télécommande peut fonctionner jusqu'à une distance de 5 mètres.

Remarque :

La plupart des fonctions du lecteur peuvent être exécutées au moyen de la télécommande. Cependant, certaines fonctions ne peuvent l'être qu'à partir du lecteur même.

Composantes et fonctions

Ecran à cristaux liquides

Le lecteur de DVD portable est équipé d'un écran à cristaux liquides.

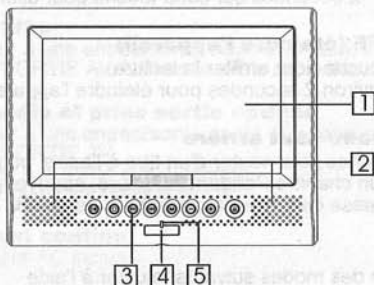

1 Ecran à cristaux liquides

2 Haut-parleurs

3 Touches de fonctions

4 Senseur de la télécommande

5 Indicateur d'alimentation

Off : éteint

Rouge : alimentation mise en veille

Bleu : appareil en marche. (allumer l'appareil en appuyant

ON située sur l'appareil ou sur la touche d'alimentation d'alimentation de la télécommande)

Touches de fonctionnement du lecteur

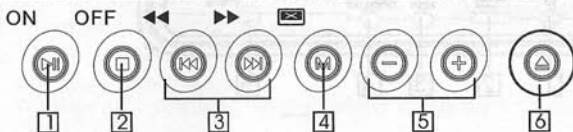

1 Touche de lecture/pause

Appuyer sur cette touche pour commencer la lecture du disque. Pendant la lecture, appuyer sur cette touche pour mettre le disque en mode pause (arrêt momentané de l'image ou du son). Appuyer à nouveau pour continuer la lecture. Appuyer pendant +/- 2 secondes sur cette touche pour allumer l'appareil.

2 Touche STOP/OFF (éteindre l'appareil)

Appuyer sur cette touche pour arrêter la lecture.
Appuyer pendant environ 2 secondes pour éteindre l'appareil (mise en veille).

3 Touches saut avant/ saut arrière

Appuyer sur ces touches pour sauter d'un titre à l'autre, pour rechercher le début d'un morceau ou d'un chapitre. Pendant la lecture, appuyer pendant +/- 2 secondes pour accélérer la vitesse de lecture avant/arrière de 2x, 4x, 8x, 20x, 2x.

4 Touche mode

Après sélection d'un des modes suivants, ajuster à l'aide des touches + et -

Luminosité : niveaux 0 à 8

Couleur : niveaux 0 à 8

Renverser : renverser l'image à l'écran/renversé

Entrée AV/Sortie AV: Commuter d'une entrée AV à une sortie AV.

Appuyer sur la touche Mode

pendant environ 2 secondes pour éteindre l'affichage LCD. Appuyer à nouveau sur cette touche pour réactiver l'écran.



Image normale

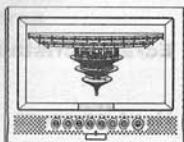

Image renversée

5 Touches + et -

Ajuster les réglages en mode LCD à l'aide de ces touches.

6 Touche ouverture

Appuyer sur cette touche pour ouvrir le compartiment.

Côté gauche du lecteur

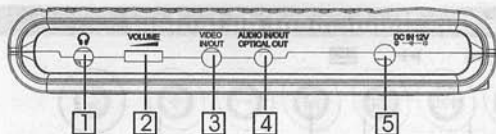

Composantes et fonctions

1 Prise pour casque

Brancher un casque stéréo ou à un amplificateur.

2 Contrôle du volume

Ajuster le volume des haut-parleurs ou des écouteurs .

3 Entrée/Sortie vidéo

Connecter le lecteur à une entrée/sortie vidéo d'un autre appareil en réglant le mode ENTREE/SORTIE AV. Utiliser le câble AV inclus.

4 Entrée/Sortie audio et prise sortie optique

Connecter le lecteur à une entrée/sortie audio d'un autre appareil en réglant le mode ENTREE/SORTIE AV.

Connecter l'appareil à la sortie audio optique.
Utiliser le câble AV ou digital optique inclus.

5 Prise DC (courant continu)

Brancher l'adaptateur AC inclus

Côté droit du lecteur

1 Indicateur lumineux de présence de disque dans le compartiment

2 Compartiment à disque

3 Orifice d'ouverture manuelle

Insérer la tige d'ouverture pour ouvrir le compartiment à disque.
Toujours éteindre l'appareil avant cette opération !

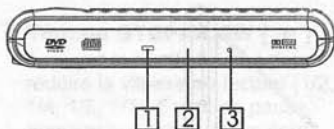

Composantes et fonctions

Arrière du lecteur

1 Tige d'ouverture

Utiliser cette tige pour ouvrir le compartiment à disque.

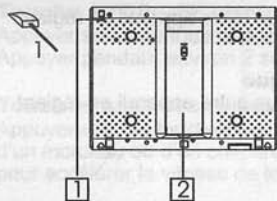

2 Support

Maintient l'appareil en position verticale.

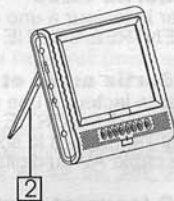

Support

1 Sortir le support de son logement

2 Ajuster le support dans la position choisie

3 Bloquer le support en plaçant le bouton en position "Lock".

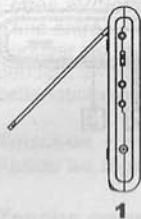

1



2



3

Partie inférieure du lecteur

1 Guide pour la batterie

2 Vis de fixation

3 Connecteur de la batterie

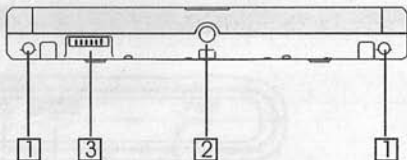

Remarque:

Veillez replacer la protection sur les connecteurs après avoir enlevé la batterie.

Composantes et fonctions

Télécommande (touches fréquemment utilisées)

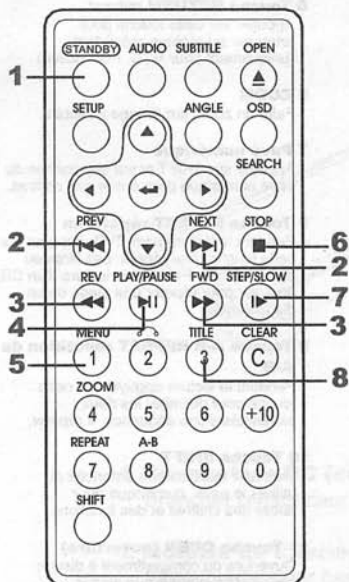

1 Touche STANDBY mise en veille

Appuyer sur cette touche pour allumer/éteindre l'appareil

2 Touches PREV/NEXT saut arrière/avant (◀◀ ▶▶)

Appuyer sur ces touches pour rechercher le début d'une plage ou d'un chapitre

◀◀ : saut arrière
▶▶ : saut avant

3 Touches REV/FWD lecture arrière/avant rapide (◀◀▶▶)

Appuyer sur ces touches pour lire rapidement en avant ou en arrière un film ou un morceau.

▶▶ : lecture rapide avant
◀◀ : lecture rapide arrière

4 Touche PLAY/PAUSE lecture/pause (▶|)

Appuyer sur cette touche pour commencer la lecture ou l'arrêter momentanément.

5 Touche MENU

Appuyer sur cette touche pour afficher le menu du DVD à l'écran.

6 Touche STOP arrêt (■)

Appuyer sur cette touche pour arrêter la lecture du disque.

7 Touche STEP/SLOW (▶)

Appuyer sur cette touche pour réduire la vitesse de lecture (1/2, 1/4, 1/6, 1/7). En mode pause, appuyer sur cette touche pour procéder à une lecture image par image.

8 Touche TITLE titre

Appuyer sur cette touche pour afficher le titre du DVD.

Composantes et fonctions

Télécommande (autres touches)

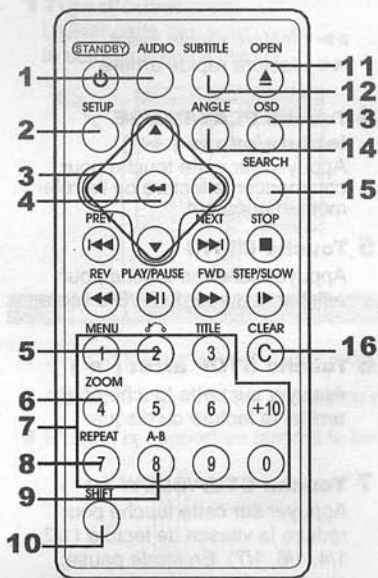

1 Touche AUDIO

Appuyer sur cette touche pour changer la langue audio.

2 Touche SETUP réglage

Lorsque la lecture est arrêtée, appuyer sur cette touche pour afficher le menu des réglages. Pendant la lecture, appuyer sur cette touche pour afficher le menu des réglages de luminosité et de contour.

3 Touches de navigation

Utiliser ces touches pour déplacer le curseur vers le haut, le bas, à gauche ou à droite pendant les réglages.

4 Touche de validation ENTER

Appuyer sur cette touche pour valider les réglages.

5 Touche RETURN retour

Appuyer sur cette touche pour retourner au réglage précédent (uniquement pour VCD, PBC activé)

6 ZOOM

Faire un zoom sur l'image à l'écran

7 Pavé numérique

Appuyer sur SHIFT et sur les touches du pavé numérique pour entrer des chiffres.

8 Touche REPEAT répétition

Pendant la lecture d'un DVD, appuyer sur cette touche pour répéter des titres ou des chapitres. Pendant la lecture d'un CD, appuyer pour répéter une plage ou un disque entier.

9 Touche A-B REPEAT répétition de A-B

Pendant la lecture appuyer sur cette touche pour délimiter les deux extrémités d'une séquence à répéter.

10 Touche SHIFT

Maintenir cette touche enfoncée et utiliser le pavé numérique pour entrer des chiffres et des fonctions.

11 Touche OPEN (ouverture)

Ouverture du compartiment à disque pour insérer/changer un disque.

12 Touche SUBTITLE sous-titres

Appuyer sur cette touche pour changer la langue des sous-titres.

13 Touche OSD

Appuyer sur cette touche pour afficher les informations du disque.

14 Touche ANGLE

Appuyer sur cette touche pour modifier l'angle de la prise de vue du DVD.

15 Touche SEARCH recherche

Rechercher un titre/chapitre et commencer la lecture.

16 Touche CLEAR effacer

Effacer les chiffres entrés.

Batterie et fonctions

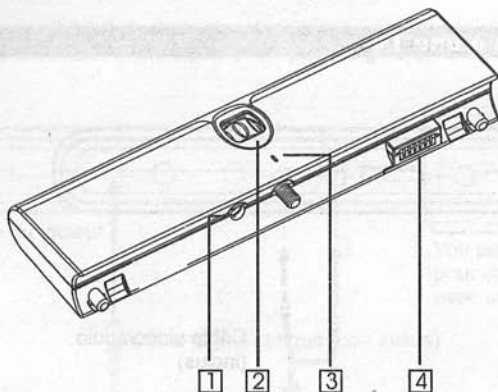

1 Connecteur DC (courant continu)

Brancher l'adaptateur pour la recharger.

2 Molette de fixation de la batterie

Faire tourner pour fixer/détacher la batterie

3 Indicateur lumineux de la batterie

L'indicateur est éteint lorsque la batterie est déchargée.

L'indicateur est rouge lorsque la batterie se recharge.

L'indicateur devient vert lorsque le rechargement est terminé.

4 Connecteurs du lecteur

Alimente le lecteur

ATTENTION :

Ne pas court-circuiter les connecteurs !

Connexion du lecteur à d'autres appareils

Avant de connecter

Eteindre le lecteur et les appareils destinés à être connectés.

Connexion à une TV

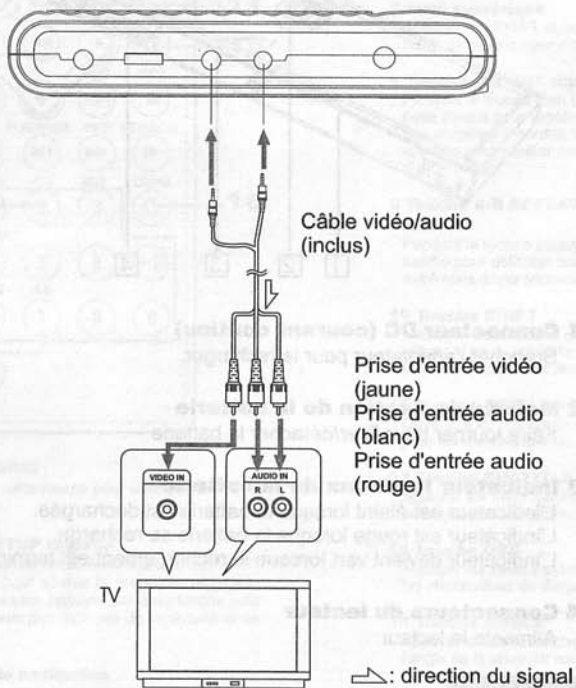

Connexion du lecteur à d'autres appareils

Connexion à un décodeur Dolby Digital / DTS / MPEG ou à un amplificateur avec décodeur incorporé

Connecter le signal digital du lecteur à un décodeur ou amplificateur avec décodeur incorporé afin de bénéficier d'un puissant son Dolby Digital, DTS ou MPEG.

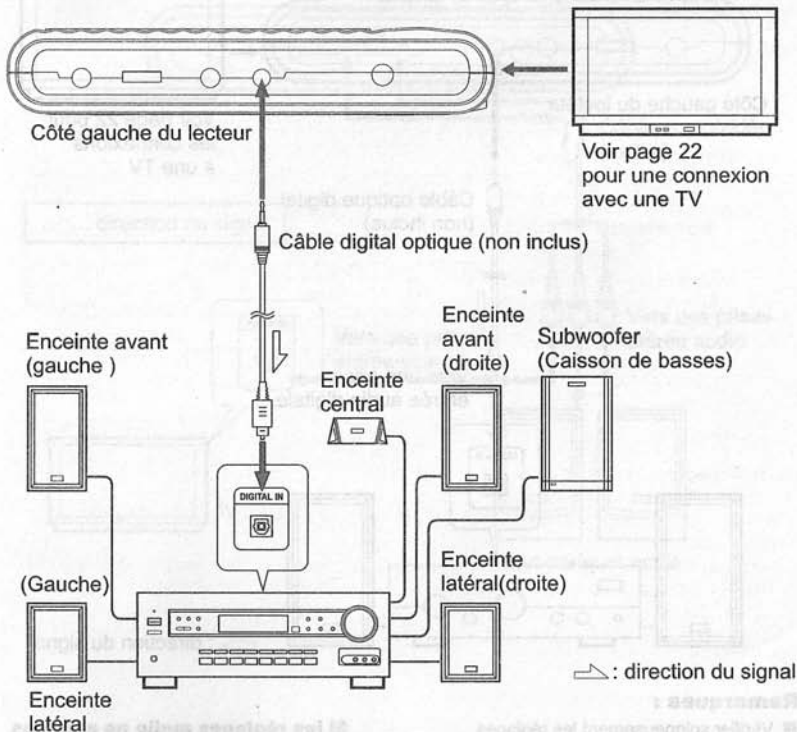

Remarque :

Un décodeur ou amplificateur compatible, 5 enceintes (avant gauche/droite, central et latéral gauche/droite) et un subwoofer sont nécessaires pour bénéficier d'un son Dolby Digital / DTS canal 5.1

Connexion du lecteur à d'autres appareils

Connexion à un amplificateur digital non compatible avec Dolby Digital / DTS / MPEG

Connecter le lecteur par sa sortie digitale incompatible avec Dolby/DTS/MPEG.

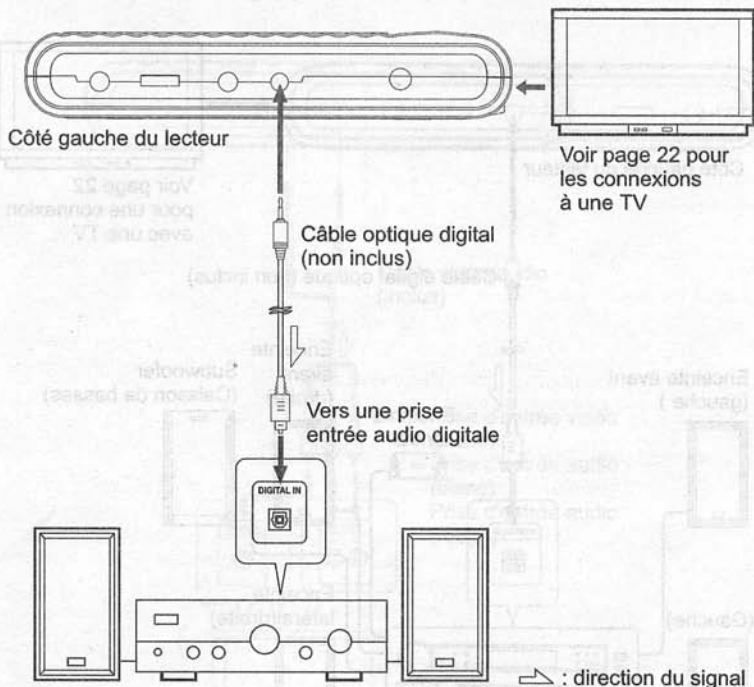

Voir page 22 pour les connexions à une TV

Câble optique digital (non inclus)

Vers une prise entrée audio digitale

: direction du signal

Remarques :

- Vérifier soigneusement les réglages d'émission digitale du lecteur avant de connecter le lecteur à un amplificateur équipé d'une prise entrée audio digitale qui n'est pas compatible avec Dolby Digital / DTS / MPEG.

Si les réglages audio ne sont pas corrects, un bruit très fort peut se produire pendant la lecture d'un DVD, ce qui peut endommager les haut-parleurs.

Connexion du lecteur à d'autres appareils

Connexion à un haut-parleur actif

Insérer correctement la fibre optique dans le logement prévu à cet effet sur le lecteur. À l'aide de la roulette VOLUME, régler le volume du lecteur à un niveau approprié. Choisir le mode de lecture souhaité à l'aide des touches de navigation.

Connexion à un haut-parleur actif

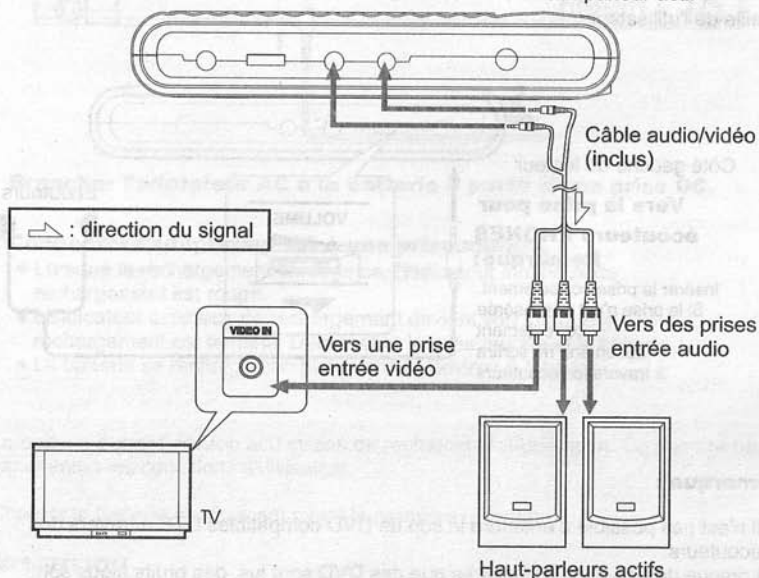

Connexion du lecteur à d'autres appareils

Connexion à des écouteurs

Insérer correctement la fiche des écouteurs dans la prise PHONES du lecteur pour écouter de la musique via ceux-ci. A l'aide de la roulette VOLUME située sur le côté gauche du lecteur, diminuer tout d'abord le volume du son puis régler selon votre choix. A pleine puissance, l'écoute prolongée via des écouteurs peut endommager l'oreille de l'utilisateur.

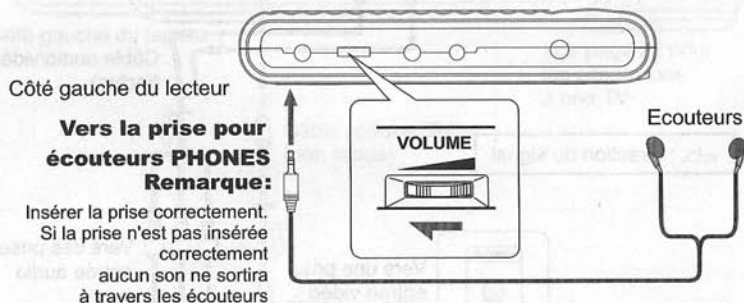

Remarque :

Il n'est pas possible d'entendre le son de DVD compatibles DTS à travers des écouteurs.

Lorsque des disques DTS autres que des DVD sont lus, des bruits aigus sont émis. Ne pas écouter ces disques avec des écouteurs.

Utilisation de la batterie

Rechargement de la batterie

Recharger la batterie selon les instructions ci-dessous.

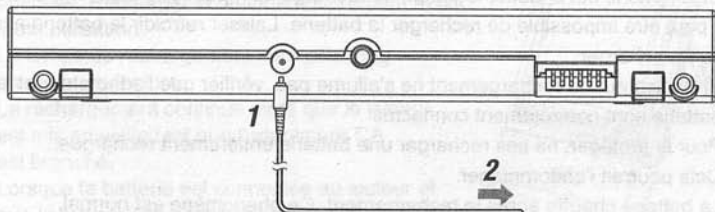

1 Brancher l'adaptateur AC à la batterie à partir d'une prise DC.

2 Connecter l'adaptateur AC à une prise murale.

- Lorsque le rechargement commence, l'indicateur lumineux de rechargement est rouge.
- L'indicateur lumineux de rechargement devient vert lorsque le rechargement est terminé. Débrancher la prise murale et la batterie.
- La batterie se recharge complètement en environ 4-5 heures.

La batterie permet environ 300 cycles de rechargement/utilisation. Ce nombre peut varier selon les conditions d'utilisation.

Charger la batterie entièrement avant la première utilisation.

ATTENTION

- Placer la batterie et l'adaptateur sur une surface horizontale pendant le rechargement.
- Ne pas court-circuiter les connecteurs du chargeur de la batterie.

Remarque :

Le chargeur (AC) de la batterie peut être utilisé dans le monde entier et fonctionne avec une tension variant entre 100 et 240 V CA.

Si vous prévoyez d'utiliser l'adaptateur dans d'autres pays, veuillez prendre un adaptateur de prise adapté aux prises des pays correspondants.

Remarques sur le rechargement

- Si la batterie est chaude, le temps de rechargement peut être plus long ou il peut être impossible de recharger la batterie. Laisser refroidir la batterie avant de la recharger.
- Si l'indicateur de rechargement ne s'allume pas, vérifier que l'adaptateur et la batterie sont correctement connectés.
- Pour la protéger, ne pas recharger une batterie entièrement rechargée. Cela pourrait l'endommager.
- La batterie chauffe après le rechargement. Ce phénomène est normal.
- Lorsque le rechargement est effectué dans un endroit à température élevée, il est possible que le rechargement ne se fasse pas entièrement.
- La température ambiante influence l'efficacité du rechargement. Le rechargement est le plus efficace à des températures entre 10°C et 30°C. Il est préférable de charger de batterie dans cette plage de température.

Connexion avec le lecteur

Connecter l'adaptateur de la batterie et le lecteur selon les instructions ci-dessous.

1 Fixer la batterie au lecteur.

2 Aligner la cavité située sur le lecteur avec la vis située sur la batterie. Serrer fermement la vis dans le sens des aiguilles d'une montre.

3 Le lecteur est prêt à être utilisé.

- Lorsque la batterie est entièrement rechargée, le lecteur peut lire des DVD pendant plus de 3 heures sans interruption.

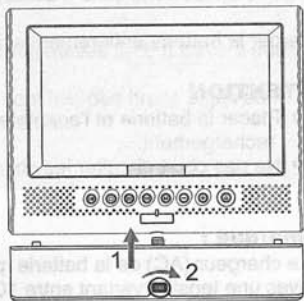

Utilisation de la batterie

- Si le lecteur est en marche alors que la batterie n'est pas entièrement rechargée, il est possible que le lecteur ne fonctionne pas de façon optimale. Recharger la batterie entièrement avant toute utilisation.
- Le temps de rechargement sera plus long en mode de lecture.
- Le rechargement continue alors que le lecteur est mis en veille tant que l'adaptateur CA est branché.
- Lorsque la batterie est connectée au lecteur et que le lecteur soit en mode LECTURE, PAUSE ou ARRET, appuyer sur la touche OSD sur la télécommande et le symbole "■" s'affiche. Ce symbole indique l'état de la batterie.
- Lorsque la batterie est pratiquement vide, le symbole "⏻" clignote.



Alimentation avec courant alternatif

- 1 Connecter la prise DC de l'adaptateur AC au connecteur DC IN situé sur le lecteur.
- 2 Connecter la prise de l'adaptateur AC à une prise murale. Le lecteur est prêt à être utilisé.

ATTENTION

Utiliser l'adaptateur AC inclus avec le lecteur.
Avant de brancher ou de débrancher la prise d'émission DC de l'adaptateur AC, veuillez toujours éteindre le lecteur portable.

Retirer la batterie du lecteur

Séparer le lecteur et la batterie selon les instructions ci-dessous.

- 1 Eteindre le lecteur (placer l'interrupteur sur off).
- 2 Dévisser la molette de la batterie et retirer la batterie.

Mise en marche du lecteur

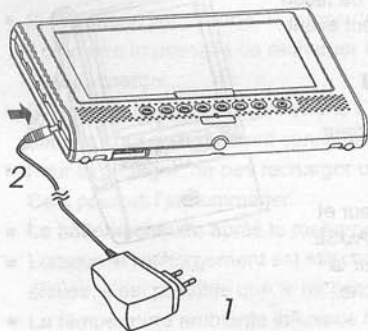

1 Brancher l'adaptateur AC à une prise DC.

2 Brancher la prise sortie DC de l'adaptateur à l'entrée DC du lecteur.

3 Appuyer sur la touche ON du lecteur pendant environ 2 secondes.

Lecteur (touches situées à l'avant)

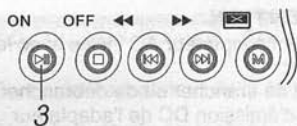

■ L'indicateur d'alimentation est bleu. Le lecteur est prêt à être utilisé.

■ En mode veille (l'indicateur d'alimentation est rouge), le lecteur peut également être mis en marche en appuyant sur la touche STANDBY de la télécommande.

Télécommande

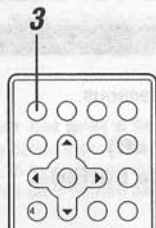

Conseil :

L'adaptateur AC inclus supporte des tensions de 100 à 240 V. Il peut donc également être utilisé dans d'autres pays.

Il vous faut cependant un adaptateur de prise murale approprié pour les pays dans les lesquels vous utiliserez le lecteur de DVD.

Fonctions de lecture

Insérer un disque

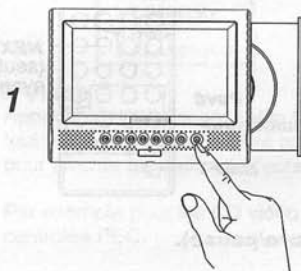

- 1 Appuyer sur la touche OPEN pour compartiment à disque**
(si le compartiment est vide, il s'ouvre automatiquement lorsque le lecteur est allumé).

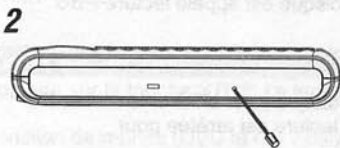

- 2 Sans alimentation, le compartiment ne s'ouvre pas. Insérer la tige d'ouverture dans le petit orifice pour ouvrir le compartiment.**

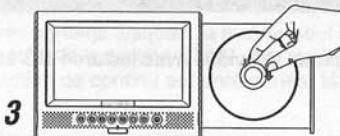

- 3 Insérer le disque en appuyant légèrement au centre du disque jusqu'à entendre un petit déclic.**

Remarques :

- Vérifier que le disque est correctement inséré. Une mauvaise manipulation pourrait endommager le disque gravement.
- Ne pas utiliser des disques rayés ou endommagés.
- Insérer les CD et DVD à une face avec l'étiquette imprimée dirigée vers le haut. En utilisant des DVD à deux faces, choisir le côté souhaité et insérer correctement le disque.
- En utilisant des CD et DVD simples vous pouvez toucher avec vos doigts le côté portant l'étiquette imprimée. A l'inverse, avec des DVD à double face, veiller à ne toucher aucun des côtés car ils contiennent tous deux des informations. Retirer le disque délicatement du lecteur pour ne pas le rayer.

- 4 Pousser le compartiment dans le lecteur.**

Le lecteur commence le chargement.

Fonctions de lecture

Lecture du disque

1 Insérer un disque.

- L'écran affiche DVD, VCD ou CD.
- Avec certains disques, la lecture commence automatiquement lorsque le compartiment se ferme.
- Lorsque une programmation mémorisée a été effectuée pour un disque, la lecture commence automatiquement selon cette programmation.

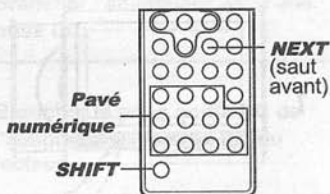

2 Appuyer sur la touche play/pause (lecture/pause).

- La lecture commence.
- Avec certains disques, un menu apparaît à l'écran. La lecture d'un CD vidéo selon les instructions indiquées dans le menu du disque est appelé lecture PBC (playback control (lecture contrôlée)).

Conseils :

- Avec les CD vidéo, il est possible de lire un disque sans afficher le menu. Par exemple, appuyer sur le chiffre 1 quand la lecture est arrêtée pour commencer la lecture de la page 1.
- Avec les CD, pour économiser de l'énergie, l'écran s'éteint automatiquement après 1 minute de lecture si aucune touche n'est activée et se rallume en appuyant sur une touche quelconque.

Apparition d'un menu

Un menu s'affiche lorsqu'un DVD avec menu ou un CD vidéo avec lecture PBC est inséré dans le lecteur.

DVD

Effectuer vos sélections à l'aide des touches du navigation (▲/▼/◀/▶) et appuyer sur la touche ENTER.

Pour utiliser le pavé numérique de la télécommande, appuyer simultanément sur la touche SHIFT et sur le pavé numérique.

Par exemple pour les DVD avec menu.

Fonctions de lecture

MENU TITRE
1 POP
2 JAZZ
3 COUNTRY
4 R&B
5 CLASSIQUE

1 POP
2 JAZZ
3 COUNTRY
4 R&B
5 CLASSIQUE

CD Vidéo

Appuyer simultanément sur la touche SHIFT tout en appuyant sur le pavé numérique pour afficher les chiffres à l'écran.

Par exemple pour les CD vidéo avec lecture contrôlée PBC.

Si le menu du CD vidéo contient plus qu'une plage, utiliser les touches de saut avant/arrière pour passer d'une plage à l'autre.

Afficher le menu

L'affichage du menu varie d'un disque à l'autre. Appuyer sur la touche MENU, sur la touche TITLE pendant la lecture de DVD ou sur la touche RETURN pendant la lecture de CD vidéo. Lire attentivement les instructions accompagnant le disque.

Arrêt de lecture

Appuyer sur la touche STOP. La lecture s'arrêtera.

Fonction de reprise (DVD et CD vidéo, excepté les VCD2.0 avec la fonction PBC activée) La lecture du disque s'arrête lorsque la touche STOP est enfoncée. Appuyer sur la touche PLAY pour reprendre la lecture au moment où elle a été arrêtée.

Si le disque est retiré du lecteur ou que la touche STOP est enfoncée à nouveau, la fonction de reprise ne fonctionne plus.

Conseil :

Avec certains disques, la lecture peut ne pas reprendre à l'endroit où la lecture a été arrêtée. Si la touche STOP et la touche saut arrière sont enfoncées pendant que la fonction de continu est enclenchée, la lecture recommence au début du titre.

Pause de lecture

Appuyer sur la touche play/pause pour interrompre la lecture.
Appuyer sur cette touche à nouveau pour reprendre la lecture.

Fonctions de lecture

Retour au chapitre/plage précédent(e) sur DVD, CD vidéo et CD audio

Pendant la lecture, appuyer sur la touche saut arrière.
La lecture reprend au début du chapitre ou plage précédent(e).

Saut au chapitre/plage suivant(e) sur DVD, CD vidéo et CD audio

Pendant la lecture, appuyer sur la touche saut avant.
La lecture reprend au début du chapitre ou de la plage suivant(e).

Retirer un disque

- 1 Appuyer sur la touche STOP.
- 2 Appuyer sur **▲** pour ouvrir le compartiment à disque.
- 3 Retirer le disque.
4. Rentrer délicatement le compartiment dans le lecteur.

Remarque :

En utilisant des CD et DVD simples, vous pouvez toucher avec vos doigts la face portant l'étiquette imprimée. A l'inverse, avec des DVD à deux faces, prendre soin de ne toucher aucune des faces car elles contiennent toutes deux des informations. Retirer le disque délicatement du lecteur pour ne pas rayer.

Eteindre le lecteur

1 Lorsque le lecteur est allumé, appuyer sur OFF pendant environ 2 secondes.

L'indicateur d'alimentation devient rouge et le lecteur passe en mode veille.

Vous pouvez également éteindre l'appareil en appuyant sur la touche STANDBY de la télécommande.

2 Débrancher le câble d'alimentation de la prise murale.

3 Débrancher l'adaptateur AC de la prise entrée DC du lecteur.

ATTENTION:

Si vous branchez le lecteur avec une TV externe, soyez sûr (pour de meilleures performances audio et vidéo) que vous avez correctement réglé le "Système TV".

Exemple: changer le système comme décrit ci-dessus (MENU REGLAGES) de NTSC (par défaut) à PAL.

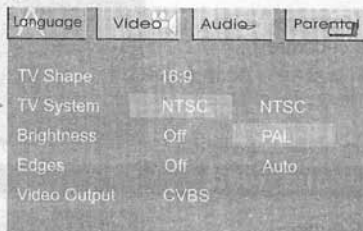

Langue	Video	Audio	Parental
TV Shape	16:9		
TV System	NTSC	NTSC	
Brightness	Off	PAL	
Edges	Off	Auto	
Video Output	CVBS		

Remarque:

Veillez à régler le lecteur selon le "Système TV" adéquat avant de "Sortie AV" à "Entrée AV"; au cas contraire, l'image sera uniquement en noir et blanc.

Réglage de la langue et des sous-titres

Arrêter la lecture avant de modifier la configuration du système. Appuyer sur la touche SETUP de la télécommande pour afficher le menu des réglages.

Modifier la langue audio et celle des sous-titres à l'aide du menu des réglages.

Réglage de la langue d'affichage à l'écran

Sélectionner la langue du menu des réglages.

Vous pouvez sélectionner la langue de l'OSD par défaut.

Language	Video	Audio	Parental
OSD Menu	English	English	English
Subtitle	English	French	French
Audio	English	Deutsch	Deutsch
DVD Menu	English	Español	Español
OSD	On	Italiano	Italiano
Factory Set	Reset		

Réglage de la langue des sous-titres

Sélectionner la langue des sous-titres. Vous pouvez sélectionner une langue parmi celles proposées sur le disque DVD.

(L'affichage sur votre écran peut être différent de l'affichage ci-contre.)

Language	Video	Audio	Parental
OSD Menu	English	English	English
Subtitle	English	French	French
Audio	English	German	German
DVD Menu	English	Spanish	Spanish
OSD	On	Italian	Italian
Factory Set	Reset	Auto	Auto
		Off	Off

Réglage de la langue audio

Sélectionner la langue audio. Vous pouvez sélectionner une langue parmi celles proposées sur le disque DVD.

(L'affichage sur votre écran peut être différent de l'affichage ci-contre.)

Language	Video	Audio	Parental
OSD Menu	English	English	English
Subtitle	English	French	French
Audio	English	German	German
DVD Menu	English	Spanish	Spanish
OSD	On	Italian	Italian
Factory Set	Reset		

Fonctions avancées

Recherche d'un titre/chapitre

- 1 Appuyer sur la touche SEARCH.
- 2 Appuyer sur le chiffre du pavé numérique correspondant au titre/chapitre désiré.
- 3 Appuyer sur la touche PLAY ou ENTER.
La lecture commence à l'endroit sélectionné.

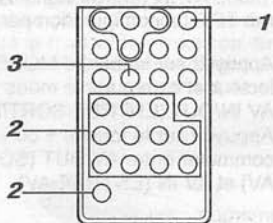

Lecture au ralenti d'un DVD/CD vidéo

Appuyer sur la touche SLOW pendant la lecture. La vitesse de lecture passe à 1/2, 1/4, 1/6 ou 1/7 de la vitesse normale.

Répétition de lecture d'un DVD, CD vidéo et CD audio

Répéter la lecture d'un titre, chapitre ou plage
Appuyer sur la touche REPEAT.

Sélectionner le titre, chapitre ou plage que vous désirez répéter.

Répéter une section délimitée par un point A et un point B.

Pendant la lecture, appuyer sur la touche A-B de la télécommande au début de la section que vous désirez répéter (point A).

Appuyer à nouveau sur la touche A-B à la fin de la section que vous désirez répéter (point B).

Appuyer à nouveau sur la touche A-B pour annuler la répétition de la section A-B.

Sélection de l'angle d'un DVD (multi angle)

Appuyer sur la touche ANGLE pendant la lecture d'une séquence filmée sous plusieurs angles.

Si le disque DVD n'a pas été enregistré sous plusieurs angles, la touche ANGLE aucun effet.

Fonctions avancées

Passer de la sortie AV à l'entrée AV.

Vous pouvez commuter le mode AV OUT du lecteur (sortie signal AV vers la TV) en mode AV IN (entrée signal AV à partir d'un autre appareil) et l'utiliser comme écran TFT. La configuration par défaut est AV OUT.

- 1 Appuyez sur la touche MODE du lecteur et commutateur le mode LCD à AV IN/OUT.(ENTREE/SORTIE AV)
- 2 Appuyez sur la touche + ou - afin de commuter entre AV OUT (SORTIE AV) et AV IN (ENTREE AV).

Remarque

Eviter d'entrer des signaux AV à partir de la prise AV lorsque le lecteur est placé en mode AV OUT afin d'éviter toute interférence susceptible d'affecter et de réduire la qualité de la lecture en cours.

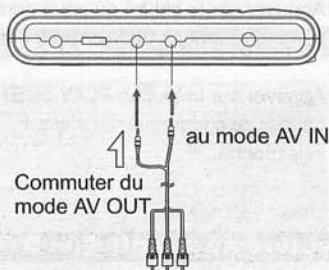

Niveau de restriction d'utilisation (Contrôle parental)

- 1 En mode STOP, appuyer sur la touche SETUP pour afficher le menu des réglages. A l'aide des touches du curseur, sélectionner la fonction de Contrôle parental
- 2 Entrer un nouveau mot de passe à l'aide du pavé numérique. Le mot de passe par défaut est "9999".
- 3 Modifier le niveau de restriction en ENTER.

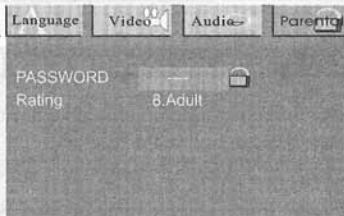

Amélioration vidéo

Appuyer sur la touche SETUP pendant la lecture pour améliorer la luminosité et la qualité de l'image. Modifier la luminosité et les contours à l'aide des touches de navigation.

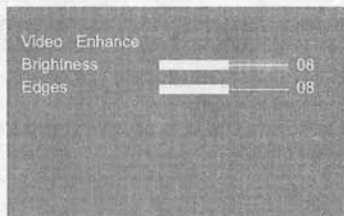

Précautions d'emploi

Manipulation des disques

Manipulation

Manipulation
avec deux mains



Manipulation
à une main



- Ne pas utiliser des disques rayés ou endommagés.
- Ne pas gratter ou salir la surface comportant les informations.
- Ne pas coller du papier ou apposer de cachet sur les disques.
- Le lecteur peut être endommagé si de la colle est déposée sur la surface des disques, etc. Des étiquettes supplémentaires sont souvent ajoutées sur les disques de location. Vérifier qu'il n'y a pas de colle sur le disque avant de l'utiliser.

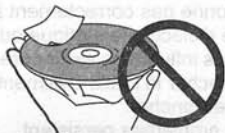

Rangement

- Toujours remettre les disques dans leur boîtier et les ranger verticalement. Éviter de ranger les disques dans un endroit très chaud ou humide, directement exposé au soleil ou à des températures extrêmement basses.
- Lire attentivement les indications fournies avec le disque.

Nettoyage

- Des empreintes digitales ou de la poussière sur le disque peuvent réduire la qualité de l'image ou du son. Nettoyer délicatement le disque à l'aide d'un chiffon doux, en partant de l'extérieur du disque.

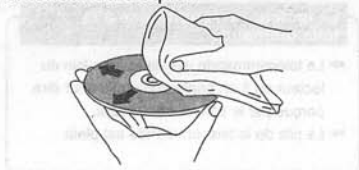

- Ne pas utiliser de benzine, diluant ou autre produit chimique. Ne pas utiliser de spray antistatique. Nous recommandons l'utilisation de set de nettoyage pour disque vendu séparément.
- Si le disque est très sale, humidifier un chiffon doux avec de l'eau, bien essorer, nettoyer la saleté et sécher avec un chiffon sec.
- Disques de forme irrégulière
Les disques de forme irrégulière (en forme de cœurs, hexagonaux, etc.) ne peuvent pas être utilisés sur ce lecteur. Cela pourrait endommager gravement l'appareil.
Ne jamais les utiliser sur ce lecteur.



L'image est déformée lorsqu'un DVD est enregistré ou lu par un magnétoscope

- ➔ Ce lecteur est muni de la technologie de protection et restriction de copie. Certains disques comprennent des signaux interdisant la copie et ne peuvent pas être lus ni enregistrés correctement par un magnétoscope.

Le lecteur ne répond pas à la télécommande

- ➔ La télécommande est située trop loin du lecteur ou à un angle trop élevé pour être perçue par le capteur du lecteur.
- ➔ La pile de la télécommande est plate.

La TV ou d'autres appareils ne fonctionnent pas correctement

- ➔ Il est possible que la télécommande du lecteur interfère avec certaines TV disposant de télécommande.

Aucun son n'est émis par les haut-parleurs / Distorsion du son

- ➔ Pour certains disques, une émission digitale 96 kHz de signaux audio PCM linéaires est interdite.
- ➔ Le disque est sale.
- ➔ Le mode pause ou lecture au ralenti est enclenché.
- ➔ Le volume du lecteur est réglé au minimum.
- ➔ Les écouteurs sont branchés au lecteur.

Le volume est différent entre les DVD et les CD

- ➔ Cela est dû aux différentes méthodes d'enregistrement propres à chaque disque.

Aucun son n'est émis/distorsion du son lorsque le lecteur est raccordé à une TV, un amplificateur, etc.

- ➔ Les câbles de connexion ne sont pas correctement branchés.
- ➔ Les prises de connexion sont sales.
- ➔ Les câbles audio ne sont pas correctement branchés.
- ➔ La sortie audio digitale est branchée à un amplificateur AV non Mauvaise configuration DTS.

Mauvaise qualité de lecture

- ➔ Le lecteur est sur le mode AV OUT (SORTIE AV) mais d'autres signaux AV proviennent de la prise AV.

Le lecteur chauffe

- ➔ Ce phénomène est normal.

Remarque :

Il est possible que le lecteur ne fonctionne pas correctement à cause d'électricité statique ou d'autres influences extérieures. Débrancher le câble d'alimentation et le rebrancher. Si les problèmes persistent, adressez-vous à un revendeur spécialisé.

Ecran à cristaux liquides

Il est possible que certains éléments de l'image soient noirs ou d'une couleur étrange. Ce phénomène est normal.

