



TELEPHONE NUMERIQUE DECT PACK DUO
avec IDENTIFICATION DE L'APPELANT & AMPLIFICATEUR



MANUEL D'UTILISATION

A lire avant la première utilisation.

Avant d'utiliser

Merci de vous reporter aux conseils d'installation.

IMPORTANT – Numérotation d'urgence

Ce matériel ne permet pas de composer des numéros d'urgence en cas de coupure de courant. Prévoyez un équipement complémentaire adapté.

Identification de l'Appelant

Cette fonction n'est disponible que si vous avez souscrit un abonnement auprès de l'opérateur et si l'appelant n'a pas activé la fonction secret d'appel.

SOMMAIRE

1	Touches	4
2	Ecran	5
3	Installation	5
3.1	Installation du téléphone	5
3.2	Installation du combiné supplémentaire	6
4	Indicateur de charge des batteries	6
5	Utilisation	7
5.1	Emettre des appels	7
5.2	Recevoir des appels	7
5.3	Activer / désactiver la fonction Mains Libres	7
5.4	Programmer des numéros en mémoire	7
5.5	Modification et suppression des numéros en mémoire dans le répertoire	7
5.6	Emettre un appel à partir d'un numéro en mémoire	8
5.7	Activer / désactiver la fonction secret	8
5.8	Régler le volume	8
5.9	Rechercher le combiné	8
5.10	Alerte sortie de zone de couverture	8
5.11	Régler la durée de la coupure calibrée (touche R)	8
5.12	Régler le volume et la mélodie de sonnerie	8
5.13	Verrouiller / déverrouiller le clavier	9
5.14	Programmer le mode de numérotation	9
6	Fonction Identification de l'appelant (CLIP)	9
6.1	Nouveaux appels	9
6.2	Consulter le journal d'appels	9
6.3	Emettre un appel à partir du journal d'appels	9
6.4	Effacer un numéro du journal d'appels	10
6.5	Enregistrer dans le répertoire un numéro du journal d'appels	10
7	Enregistrement / suppression d'un combiné	10
7.1	Enregistrer le combiné sur la base	10
7.2	Supprimer un combiné de la base	10
8	Transfert d'appel et interphonie entre 2 combinés	11
8.1	Transférer un appel et mode conférence pendant une conversation	11
8.2	Emettre un appel en interne (interphonie)	11
9	Garantie	12
10	Aide à la résolution de problèmes	13
11	Caractéristiques techniques	13
12	Réglages par défaut	13

CONSIGNES DE SECURITE

- § Utilisez uniquement le chargeur fourni avec l'appareil. N'utilisez aucun autre type de chargeur : ceci pourrait endommager les batteries.
- § N'utilisez que des batteries du même type que celles fournies avec l'appareil. N'utilisez jamais de batteries différentes ou des piles non rechargeables. Respectez la polarité indiquée dans le compartiment des batteries.
- § Ne mettez pas le chargeur et les contacteurs des batteries en contact avec des objets métalliques.
- § Certains appareils médicaux utilisés à proximité du téléphone peuvent subir des interférences.
- § Le combiné peut générer des sifflements ou vrombissements avec l'utilisation d'appareils auditifs.
- § N'installez pas votre téléphone dans une pièce humide ou à une distance inférieure à 1m50 d'une source d'eau. Tenez le combiné éloigné de toute source d'humidité.
- § N'utilisez jamais votre téléphone dans un environnement où il existe des risques d'explosion.
- § Eliminez les batteries conformément à la législation en vigueur dans votre pays.
- § Comme ce téléphone ne peut pas être utilisé en cas de coupure de courant, prévoyez un autre équipement pour les appels d'urgence (comme un téléphone filaire, un téléphone mobile...)



NETTOYAGE

Nettoyez le téléphone avec un chiffon légèrement humidifié ou avec un chiffon anti-statique. N'utilisez jamais de produits de nettoyage à base de solvants ou d'abrasifs.

ENVIRONNEMENT



Les déchets électriques ne doivent pas être éliminés avec les déchets ménagers. Eliminez-les selon la législation en vigueur dans votre pays.

1. TOUCHES

- 1 Ecran du téléphone
- 2 Touche Flash R / gauche R/
- 3 Touche Répertoire
- 4 Touche Mains libres
- 5 Touche Sonnerie activée / désactivée
- 6 Touche Volume / mélodie
- 7 Indicateur de charge (LED)
- 8 Touche Paging (recherche du combiné)
- 9 Touche Bis / touche Pause
- 10 Touche verrouillage
- 11 Touche Interne
- 12 Touche Secret
- 13 Touche journal d'appel / droite
- 14 Touche prise de ligne

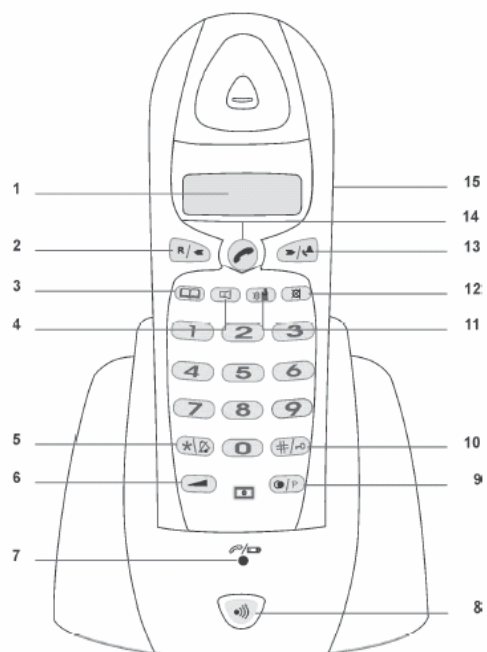

2. ECRAN

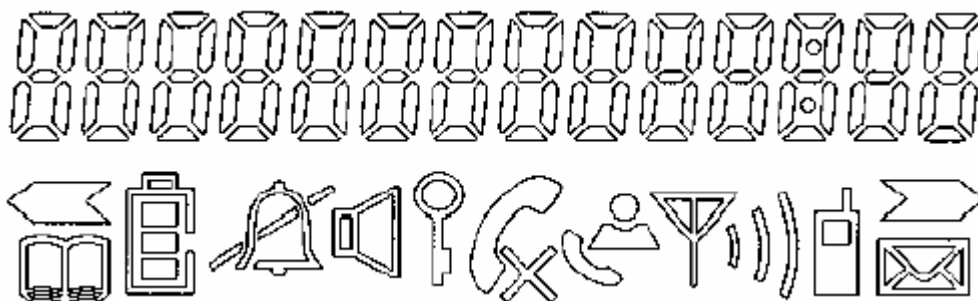

ICONES	SIGNIFICATION
	Vous êtes en ligne
	Nouveaux numéros dans la liste d'appels
	Indicateur du niveau de charge des batteries
	Indicateur de la qualité de réception. L'antenne clignote lorsque le combiné est hors de la zone de couverture.
	Micro coupé avec la fonction Secret
	Enregistrements en mémoire en cours de programmation, consultation ou suppression
	Le clavier est verrouillé
	Des caractères sont masqués sur la gauche
	Des caractères sont masqués sur la droite
	Indicateur de la fonction Mains Libres
	Indicateur de sonnerie désactivée
	Indicateur de nouveaux messages à consulter
	Pendant une conversation interne
HS-x	x = numéro du combiné

3. INSTALLATION

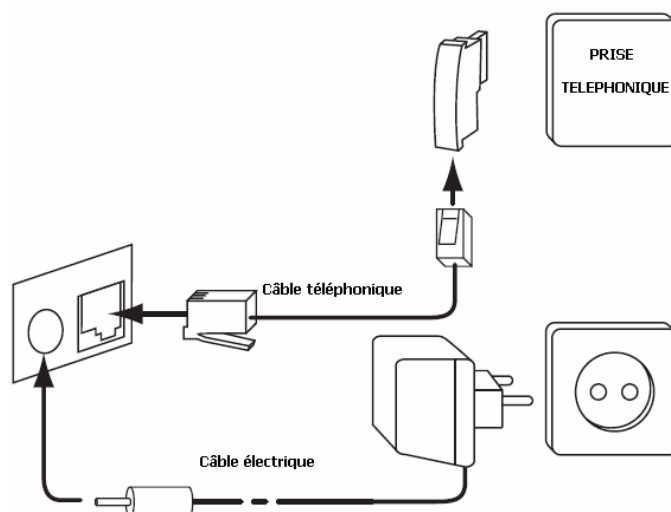

3.1 Installation du téléphone

- § Branchez une extrémité du cordon téléphonique sur le téléphone et l'autre extrémité dans la prise téléphonique de votre installation.
- § Branchez le petit connecteur de l'adaptateur secteur sur le téléphone et l'autre extrémité dans la prise électrique.

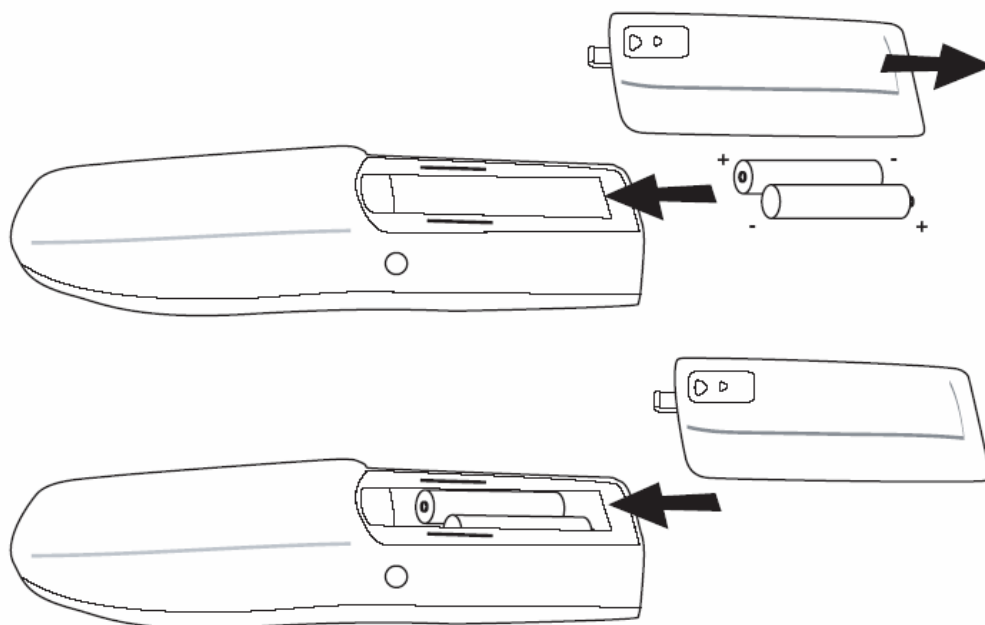

§ Insérez les deux batteries rechargeables (type AAA) dans le compartiment du combiné :





Reposez le combiné sur la base. Le voyant rouge de charge LED  est allumé lorsque le combiné est posé sur la base. Il est conseillé de charger le combiné pendant une période de 24 heures avant d'utiliser le téléphone pour la première fois. Dès que le combiné émet un signal d'alerte ou que l'icône  est vide, vous devez reposer le combiné sur la base pour une nouvelle charge des batteries.

3.2 Installation du combiné supplémentaire

- § Branchez le cordon d'alimentation dans la fiche de votre chargeur TECH FIVE TF160 puis branchez l'adaptateur secteur dans votre prise murale.
- § Insérez les batteries dans votre combiné supplémentaire TECH FIVE en respectant les polarités comme indiqué ci dessus.
- § Reposez le combiné sur le chargeur. Le voyant rouge de charge LED est allumé lorsque le combiné est posé sur le chargeur. Il est conseillé de charger le combiné pendant une période de 24 heures avant d'utiliser le téléphone pour la première fois.

4. INDICATEUR DE CHARGE DES BATTERIES

Lorsque les batteries sont vides, votre téléphone ne fonctionne plus. Quand les batteries sont vides et que vous posez le combiné sur la base pour une période de charge, l'indicateur de charge des batteries apparaît plein, ce qui n'est pas le cas. Nous vous conseillons de laisser le combiné sur la base pendant une durée de 12 heures afin de revenir à un niveau de charge complet.



- §  Batteries pleines
- §  Batteries vides

Lorsque vous êtes en communication et que les batteries sont presque vides, le combiné émet un signal sonore d'alerte. Reposez alors le combiné sur la base.



5. UTILISATION

5.1 Emettre des appels



5.1.1 Emettre directement un appel

- § Appuyez sur la touche  pour prendre la ligne. Vous entendez la tonalité.
- § Composez le numéro de téléphone.
- § Appuyez sur la touche  lorsque vous avez terminé votre appel.

5.1.2 Emettre un appel avec pré numérotation

- § Composez le numéro de téléphone. Vous pouvez effacer un chiffre avec la touche . Si vous n'appuyez sur aucune touche pendant 10 secondes, le numéro composé disparaît et le combiné revient en mode veille.
- § Appuyez sur la touche  pour prendre la ligne. Le numéro est automatiquement composé.
- § Appuyez sur la touche  lorsque vous avez terminé votre appel.

5.2 Recevoir des appels

- § Lorsqu'un appel arrive, le combiné sonne. Le voyant  de la base clignote.
- § Appuyez sur la touche  pour prendre la ligne et répondre à l'appel.

5.3 Activer / désactiver la fonction Mains Libres

Cette fonction vous permet de téléphoner sans avoir à tenir le combiné. Lorsque vous êtes en ligne, appuyez sur la touche  pour activer la fonction Mains Libres.





Appuyez sur la même touche  pour désactiver cette fonction.

Note : lorsque vous appelez avec la fonction Mains Libres et que vous voulez régler le volume, appuyez sur la touche volume .

Attention : si vous utilisez la fonction Mains Libres pendant une longue durée, les batteries se vident plus rapidement.

5.4 Programmer des numéros en mémoire





Vous pouvez programmer 10 numéros (25 caractères maximum par numéro) dans le répertoire du téléphone. Si vous possédez plusieurs combinés, vous pouvez enregistrer jusqu'à 10 numéros sur chaque combiné.

- § Appuyez et maintenez la touche répertoire  jusqu'à ce que l'icône  apparaisse et clignote à l'écran, un signal sonore retentit.
- § Composez le numéro de téléphone que vous souhaitez mémoriser.
- § Appuyez sur la touche répertoire  pour confirmer.
- § Entrez le numéro d'enregistrement (0 – 9) sous lequel vous voulez répertorier le numéro.
- § Vous entendez un bip de confirmation et l'icône  disparaît de l'écran.



Remarque : si vous voulez insérer une pause, appuyez sur la touche /P à l'endroit voulu (pause d'une durée de 3 secondes).

5.5 Modification et suppression des numéros en mémoire dans le répertoire :

Il est possible de modifier un numéro en mémoire dans le répertoire.



- § Appuyez sur la touche répertoire  suivi du numéro d'enregistrement (0-9) sous lequel vous avez répertorié le numéro à modifier.
- § Appuyez et maintenez la touche répertoire  jusque l'entente du signal sonore et l'icône clignotant.
- § Appuyez et maintenez la touche , le numéro s'efface.
- § Si vous souhaitez inscrire un nouveau numéro, utilisez les touches du clavier pour le composer.
- § Appuyez sur la touche répertoire  pour confirmer la programmation.

5.6 Emettre un appel à partir d'un numéro en mémoire.

- § Appuyez sur la touche répertoire , suivi du numéro d'enregistrement (0 – 9).
- § Appuyez sur la touche de prise de ligne . Le numéro est composé automatiquement.
- § Appuyez sur la touche  pour terminer votre appel.

5.7 Activer / désactiver la fonction Secret

Il est possible de couper le micro pendant une communication. De cette façon, vous pouvez parler sans que votre correspondant ne vous entende.

- § Appuyez sur la touche secret  pendant la communication. Le micro est coupé. Le symbole  apparaît à l'écran.
- § Appuyez une nouvelle fois sur la touche secret  pour reprendre votre conversation.

5.8 Régler le volume

Vous pouvez régler le volume d'écoute du combiné en appuyant sur la touche  ; 5 niveaux vous sont proposés.

Note : le volume d'écoute en mode Mains Libres est également réglable tel que décrit ci-dessus.

5.9 Rechercher le combiné

Lorsque vous appuyez sur la touche  de la base, le combiné émet un signal sonore pendant 20 secondes. Ce signal vous permet de le localiser facilement. Appuyez sur n'importe quelle touche pour arrêter la sonnerie. Le combiné supplémentaire émet également un signal sonore. Appuyez également sur n'importe quelle touche pour arrêter le signal sonore.

5.10 Alerte sortie de zone de couverture

Lorsque le combiné sort de la zone de couverture de la base pendant une communication, le combiné émet un signal sonore. Vous devez alors vous rapprocher de la base.





5.11 Régler la durée de la coupure calibrée (touche R)

Lorsque vous appuyez sur la touche R, une interruption est générée. Vous avez ainsi la possibilité d'accéder à certains services fournis par votre opérateur.





- § Appuyez et maintenez la touche /P pendant 3 secondes.
- § L'écran affiche « S » pour 100 ms et « L » pour 300 ms.
- § L'affichage disparaît au bout de 2 secondes.

5.12 Régler le volume et la mélodie de sonnerie

5.12.1 Mélodie du combiné

- § Appuyez et maintenez la touche /🎵 jusqu'à ce que la mélodie programmée se fasse entendre.
- § Choisissez la mélodie (1 – 9) avec les touches  et  ou en entrant un numéro (1 – 9).
- § Appuyez sur la touche /🎵 pour confirmer la programmation.

5.12.2 Volume de sonnerie du combiné

- § Appuyez sur la touche volume  en mode veille.
- § Le combiné émet le volume actuellement programmé.
- § Appuyez sur les touches 1 – 5 ou utilisez les touches  et  pour choisir le volume désiré.
- § Appuyez sur « 0 » pour programmer le volume sur « OFF ».
- § Appuyez sur la touche  pour confirmer la programmation.

Remarque :

- § Vous pouvez régler le volume en ON ou OFF sur chacun des combinés simplement en appuyant et en maintenant la touche  enfoncée en mode veille.
- § La base ne sonnera jamais en mode OFF.

5.13 Verrouiller / déverrouiller le clavier

Lorsque le clavier est verrouillé, aucune touche n'est active, à l'exception de la touche .

§ Appuyez et maintenez la touche .

§  s'affiche à l'écran et le clavier est verrouillé.

§ Appuyez et maintenez de nouveau la touche  pour déverrouiller le clavier.

Lorsque vous recevez un appel, vous pouvez quand même répondre en appuyant sur la touche .

Pendant l'appel, le clavier fonctionne normalement. Lorsque l'appel est terminé, le clavier est de nouveau verrouillé.

5.14 Programmer le mode de numérotation

Il y a 2 types de numérotation différents : DTMF (vocale / numérique ; le plus courant, programmé par défaut) et PULSE (décimal, selon les installations).

Pour modifier le mode de numérotation :

§ Appuyez et maintenez la touche R pour passer d'un mode à l'autre : « P » s'affiche pour la numérotation décimale et « T » pour la numérotation vocale.

§ Le combiné revient en mode veille au bout de 5 secondes.

6. FONCTION IDENTIFICATION DE L'APPELANT



Cette fonction n'est accessible qu'avec souscription d'un abonnement auprès de votre opérateur (contactez votre opérateur pour tout renseignement sur ce service).

Lorsque vous recevez un appel, le numéro est enregistré dans le journal d'appels. Ce journal peut contenir 20 numéros (chacun avec 25 chiffres maximum). Si le numéro comporte plus de 14 chiffres, vous pouvez afficher les chiffres suivants en utilisant la touche .

6.1 Nouveaux appels

Lorsque vous avez eu un appel auquel vous n'avez pas répondu, le symbole d'identification de l'appelant  clignote à l'écran.

6.2 Consulter le journal d'appels.

§ Appuyez sur la touche  / . Le dernier appel reçu est affiché à l'écran. Si le journal est vide, « NO CLIP » s'affiche.

§ Les informations suivantes sont affichées à l'écran :

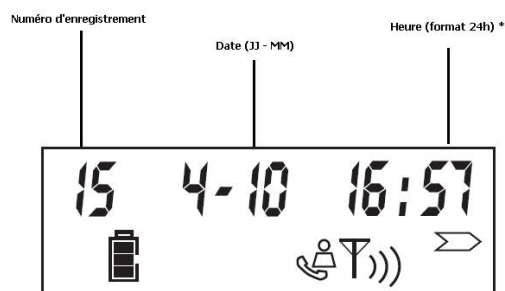

§ Après 5 secondes, le numéro de téléphone s'affiche. Vous pouvez passer l'affichage de la date en appuyant sur la touche .

§ Utilisez la touche  pour revenir à l'enregistrement précédent ou la touche  pour aller à l'enregistrement suivant.

§ Vous pouvez quitter le journal d'appel en appuyant sur la touche .

Disponible uniquement si le réseau envoie la date et l'heure simultanément avec le numéro de téléphone. Sur certains réseaux, la date et l'heure n'apparaissent pas.

6.3 Emettre un appel à partir du journal d'appels



§ Faites défiler le journal d'appels jusqu'à ce que le numéro voulu soit affiché à l'écran.

§ Appuyez sur la touche de prise de ligne . Le numéro est composé automatiquement.

6.4 Effacer un numéro du journal d'appels

- § Faites défiler le journal d'appels jusqu'à ce que le numéro voulu soit affiché à l'écran.
- § Appuyez et maintenez la touche  pendant 3 secondes pour effacer le numéro.

6.5 Enregistrer dans le répertoire un numéro du journal d'appels

- § Faites défiler le journal d'appels jusqu'à ce que le numéro voulu soit affiché à l'écran.
- § Appuyez et maintenez la touche répertoire  pendant 3 secondes.
- § Entrez le numéro d'ordre (0-9) sous lequel vous voulez enregistrer le numéro.
- § Appuyez de nouveau sur la touche répertoire  pour confirmer et revenir en mode veille.

7. ENREGISTREMENT / SUPPRESSION D'UN COMBINÉ



7.1 Enregistrer le combiné sur la base

Vous pouvez enregistrer jusqu'à 5 combinés sur la base. Par défaut, chaque combiné est enregistré en tant que combiné 1 sur la base avec laquelle il est livré. Le combiné supplémentaire livré avec son chargeur, est pré enregistré sur votre base TECH FIVE. Le combiné est enregistré en tant que combiné 2.

Vous devez enregistrer un combiné si :

- § L'enregistrement du combiné a été supprimé (dans le cas d'une réinitialisation par exemple),
- § Vous voulez enregistrer un autre combiné sur la base.

Maintenez la touche Paging  de la base pendant 10 secondes jusqu'à ce que le voyant clignote. Le voyant va clignoter pendant 1 minute (il faut que le combiné ne soit plus sur sa base pour que vous voyez le voyant clignoter). Pendant ce temps, la base est en mode d'enregistrement et vous devez suivre la procédure suivante pour enregistrer le combiné :

- § Appuyez et maintenez les touches  et  pendant 3 secondes.
- § Le message suivant apparaît à l'écran :

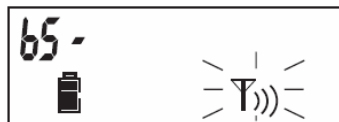

- § Entrez le numéro de la base sur laquelle vous voulez enregistrer le combiné (1-4)
- § Le combiné va commencer à chercher la base et une fois trouvée, demandera d'entrer le code PIN



- § Entrez le code PIN de la base (0000). Si le code est erroné, le combiné recommence à chercher la base. Si le code PIN est correct, le combiné est enregistré et affiche HS suivi d'un numéro à l'écran.

7.2 Supprimer un combiné de la base.

Vous pouvez supprimer un combiné de la base afin de permettre l'enregistrement d'un nouveau combiné :

- § Appuyez et maintenez les touches  et  pendant 3 secondes.

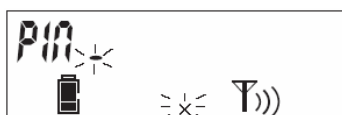

- § Entrez le code PIN (0000). Si le code PIN est erroné, le combiné revient en mode veille.



- § Entrez le numéro du combiné que vous voulez supprimer (1-5).
- § Le combiné revient en mode veille si l'opération a réussi. Sinon, vous devrez de nouveau entrer le numéro du combiné.





Remarque : vous pouvez uniquement supprimer des combinés existants et autres que celui que vous utilisez.

8. TRANSFERT D'APPEL ET INTERPHONIE ENTRE 2 COMBINÉS





Le téléphone TECH FIVE TF160 duo est compatible GAP, il peut donc être enregistré sur d'autres téléphones DECT.

Grâce à votre pack duo, vous pouvez émettre des appels gratuits en interne et transférer des appels sur votre combiné supplémentaire.

8.1 Transférer un appel et mode conférence pendant une conversation

- § Pendant la conversation, appuyez sur la touche INT  suivie du numéro de l'autre combiné (1-5).
- § L'autre combiné sonne :
 - Lorsque l'autre combiné décroche, vous pouvez parler en interne.
 - Si vous raccrochez, l'appel externe sera transmis au combiné qui aura décroché.
 - Si vous appuyez et maintenez la touche INT  pendant 3 secondes, vous pourrez parler simultanément avec le correspondant externe et l'autre combiné interne (appel en mode conférence).
 - Ou appuyez de nouveau sur la touche INT  pour reprendre l'appel externe.
- § Appuyez sur la touche  pour mettre fin à l'appel.

8.2 Emettre un appel en interne (interphonie)

- § En mode veille, appuyez sur la touche INT  suivie du numéro du combiné que vous voulez joindre (1-5).
- § L'autre combiné sonne. Vous pouvez arrêter la sonnerie en appuyant sur la touche .
- § Si l'autre combiné répond à votre appel en appuyant sur la touche , vous pouvez parler en interne.
- § Appuyez sur la touche  pour mettre fin à l'appel.

9. GARANTIE

9.1 Période de Garantie

Ce téléphone bénéficie d'une durée de garantie de 12 mois. La période de garantie débute à la date d'achat du téléphone.

La garantie doit être prouvée par la présentation de la facture d'origine ou du reçu sur lesquels apparaissent la date et le modèle acheté.

9.2 Couverture

Un téléphone défectueux doit être retourné au service après vente avec une note explicative.

Si ce téléphone présente une défectuosité pendant la période de garantie, le Service Après Vente agréé réparera tout élément défectueux ou tout défaut de fabrication.

Le Service Après Vente décidera unilatéralement de la réparation ou du remplacement du téléphone en intégralité ou en partie.

La date d'achat initiale détermine la date de début de période de garantie. La période de garantie n'est pas prolongée en cas de réparation ou d'échange du téléphone par notre Service Après Vente.

9.3 Exclusions

Les dommages ou défauts causés par une mauvaise utilisation ou manipulation du téléphone et par l'utilisation d'accessoires autres que ceux d'origine ou non recommandés sur la présente notice ne sont pas couverts par la garantie.

La garantie ne couvre pas les dommages causés par des éléments extérieurs comme la foudre, l'eau ou le feu ou tout autre dommage causé pendant un transport.

Aucune prise sous garantie ne pourra être réclamée si le numéro de série du téléphone a été modifié, enlevé, effacé ou rendu illisible.

Aucune prise sous garantie ne pourra être réclamée si le téléphone a été réparé, altéré ou modifié par l'acquéreur ou tout autre réparateur non officiellement agréé et qualifié.

CONFORMITE AUX REGLEMENTATIONS EN VIGUEUR

Ce téléphone est conforme aux principales normes et exigences en matière de Radio et Télécommunication pour Equipements Téléphoniques.

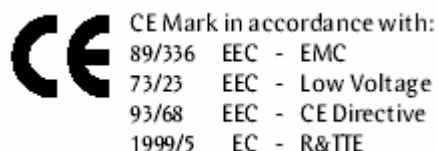

10. AIDE A LA RESOLUTION DE PROBLEMES

Problème	Cause possible	Solution
Pas d'affichage à l'écran	Les batteries doivent être rechargées	Vérifiez la position des batteries ou rechargez les batteries (page 6)
Pas de tonalité	Le cordon téléphonique n'est branché correctement	Vérifiez le branchement du cordon téléphonique (page 5)
Volume d'écoute trop faible		Ajustez le volume pendant la conversation en appuyant sur la touche volume. (page 7)
Volume de sonnerie trop faible		Réglez le volume de sonnerie (page 8)

11. CARACTERISTIQUES TECHNIQUES

Portée :	jusqu'à 300 mètres à l'extérieur (selon environnement) jusqu'à 50 mètres à l'intérieur (selon environnement)
Modes de numérotation :	Vocal ou décimal
Batteries :	2 x 1.2V, 600 mAh AAA Type NiMH rechargeables
Autonomie en veille :	environ 120 heures
Autonomie en conversation :	environ 13 heures
Température d'utilisation :	de +5° C à +45° C
Taux d'humidité accepté :	25 à 85%
Puissance électrique de l'adaptateur :	220/230V, 50 Hz
Répertoire (mémoires) :	10 indirectes avec 25 caractères maximum

12. PROGRAMMATION PAR DEFAUT

Coupure calibrée :	300 ms
Mode de numérotation :	vocal
Volume de sonnerie :	niveau 3
Mélodie de sonnerie :	sonnerie 8
Code PIN :	0000

Un renseignement, une question technique ?

Notre Service Technique est à votre écoute au



0892 70 50 44
Service AUDIOTEL® 0,337 € TTC la minute

du lundi au vendredi de 9h à 12h30 et de 13h30 à 19h
le samedi de 9h à 12h30 et de 14h à 17h**

**horaires susceptibles de modification sans préavis*