

LECTEUR STÉRÉO/CD/MP3/USB AVEC RADIO FM



- MANUEL D'UTILISATION -

**MODÈLE
RCD300U**

MANUEL D'UTILISATION

VEUILLEZ LIRE ATTENTIVEMENT CE MANUEL D'UTILISATION
AVANT D'UTILISER L'APPAREIL, ET LE CONSERVER POUR VOUS Y RÉFÉRER
ULTÉRIEUREMENT.

Rev 0

COMPOSANTS / BOUTONS

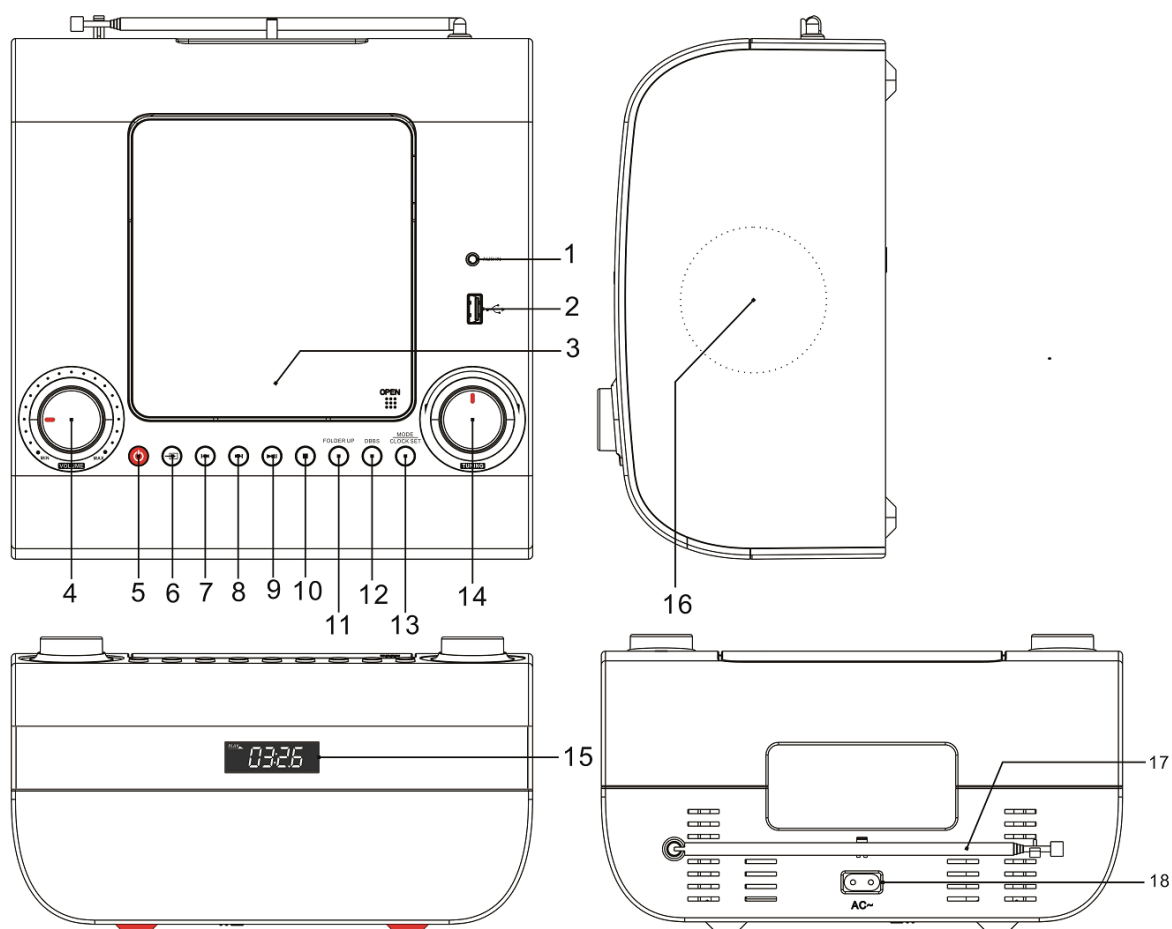

- | | |
|--|---|
| <ul style="list-style-type: none"> 1. Prise Aux-in 2. Port USB 3. Couvercle du lecteur CD 4. Contrôle du VOLUME 5.  Bouton marche/arrêt 6.  Bouton de fonction
AUX/CD/USB/TUNER 7.  Bouton BAS/PRÉCÉDENT (CD/USB) 8.  Bouton HAUT/SUIVANT (CD/USB) 9.  Bouton LECTURE/PAUSE/Balayage | <ul style="list-style-type: none"> FM 10.  Bouton STOP 11. Bouton FOLDER UP [DOSSIER PARENT] 12. Bouton Bass Boost 13. Bouton MODE/CLOCK SET [Mode/Réglage de l'horloge] 14. Bouton de tuner radio 15. Écran 16. Haut-parleur 17. Antenne 18. Prise CA |
|--|---|

ALIMENTATION

Cette unité est conçue pour fonctionner sur une alimentation domestique normale de 230 V ~ 50 Hz. N'essayez pas de l'utiliser avec une autre source d'énergie. Vous risqueriez d'endommager l'unité et d'annuler la garantie.

UTILISATION DE LA RADIO

A) Balayage automatique

1. Appuyez sur le bouton marche/arrêt  (5) pour démarrer l'unité.
2. Réglez le bouton de fonction (6) sur la position TUNER.
3. Appuyez sur le bouton LECTURE/PAUSE (9) pendant deux secondes pour lancer la fonction AUTO SCAN (balayage automatique) et rechercher automatiquement des stations de radio pendant 3 minutes. L'écran affiche les numéros et le nombre de stations. Une fois l'opération terminée, l'écran peut conserver jusqu'à 20 stations prédéfinies.
4. Appuyez sur le bouton FOLDER UP (11) pour sélectionner la station voulue.

B) Réglage de la fréquence

1. Réglez le bouton de fonction (6) sur la position TUNER.
2. Tournez le bouton de tuner radio (14) pour passer automatiquement à la station suivante.
3. Ajustez le volume (4) sur le niveau désiré.
4. Appuyez sur le bouton marche/arrêt  (5) pour couper la radio.







C) Enregistrement de stations dans les espaces mémoire P01 à P20

1. Réglez le bouton de fonction (6) sur la position TUNER.
2. Allez à la station de radio désirée.
3. Appuyez sur le bouton MODE/CLOCK SET (13). Le numéro de position actuel clignote à l'écran, par exemple : « P01 », « P02 »... jusqu'à « P20 ».
4. Appuyez sur le bouton FOLDER UP (11) pour sélectionner le numéro de station.
5. Appuyez à nouveau sur le bouton MODE/CLOCK SET (13) pour enregistrer. 20 stations de radio peuvent être gardées en mémoire.
6. Appuyez sur le bouton FOLDER UP (11) pour sélectionner et écouter une station enregistrée.

Antenne

Étendez le fil pour améliorer la réception. Vous devrez peut-être tourner ou modifier la position de l'unité pour améliorer la réception.

RÉGLAGE DE L'HEURE

1. Appuyez sur le bouton marche/arrêt  (5) pour démarrer l'unité.
2. Maintenez le bouton MODE/CLOCK SET (13) enfoncé pendant 2 secondes. L'écran clignote alors. Appuyez sur BAS/PRÉCÉDENT  (7) ou HAUT/SUIVANT  (8) pour sélectionner le format de l'heure (12 h ou 24 h).
3. Appuyez à nouveau sur le bouton MODE/CLOCK SET. L'heure clignote. Appuyez sur BAS/PRÉCÉDENT  ou HAUT/SUIVANT  pour régler l'heure.
4. Appuyez à nouveau sur le bouton MODE/CLOCK SET. Les minutes clignotent. Appuyez sur BAS/PRÉCÉDENT  ou HAUT/SUIVANT  pour régler les minutes. Appuyez sur le bouton MODE/CLOCK SET pour terminer le réglage de l'heure.

UTILISATION DU LECTEUR CD/USB

1. Appuyez sur le bouton marche/arrêt  (5) pour démarrer l'unité.
2. Réglez le bouton de fonction (6) sur la position CD ou USB.
3. Insérez un CD ou une clé USB. « CD » ou « USB » s'affiche à l'écran.

▶|| Bouton LECTURE/PAUSE (9)

- Quand la musique est arrêtée, appuyez sur ce bouton pour lire de la musique.
- Quand la musique est en cours de lecture, appuyez sur ce bouton pour la mettre en pause.
- Quand la musique est en pause, appuyez sur ce bouton pour reprendre la lecture.

■ Bouton STOP (10)

- Quand la musique est en cours de lecture ou en pause, appuyez sur ce bouton pour l'arrêter.
- Quand vous programmez des morceaux, appuyez sur ce bouton pour sortir du mode Programmation.

▶▶| Bouton HAUT/SUIVANT (8)

- Quand la musique est arrêtée, appuyez sur ce bouton pour sélectionner le morceau que vous désirez lire (et aller au premier morceau si vous vous trouvez actuellement sur le dernier morceau).
- Quand la musique est en cours de lecture, appuyez sur ce bouton pour passer au morceau suivant (et aller au premier morceau si vous écoutez actuellement le dernier morceau).
- Maintenez ce bouton enfoncé pendant 2 secondes pour activer la fonction d'avance rapide.
- Quand vous écoutez des morceaux programmés, appuyez sur ce bouton pour passer au morceau programmé suivant (et aller au premier morceau si vous écoutez actuellement le dernier morceau).

◀◀| Bouton BAS/PRÉCÉDENT (7)

- Quand la musique est arrêtée, appuyez sur ce bouton pour sélectionner le morceau que vous désirez lire (et aller au dernier morceau si vous vous trouvez actuellement sur le premier morceau).
- Quand la musique est en cours de lecture, appuyez sur ce bouton pour passer au morceau précédent (et aller au dernier morceau si vous écoutez actuellement le premier morceau).
- Maintenez ce bouton enfoncé pendant 2 secondes pour activer la fonction de retour en arrière.
- Quand vous écoutez des morceaux programmés, appuyez sur ce bouton pour passer au morceau programmé précédent (et aller au dernier morceau si vous écoutez actuellement le premier morceau).

LECTURE RÉPÉTÉE DE CD

- Vous avez le choix entre deux modes : Repeat 1 [Répéter 1] et Repeat All [Répéter tout].
- Dans le mode Repeat 1, le lecteur répète le morceau de CD en cours.
- Dans le mode Repeat All, le lecteur répète tous les morceaux du CD. Quand il arrive à la fin du dernier morceau, il revient au premier.

PROGRAMMER UNE LECTURE EN MODE CD OU USB

Vous pouvez uniquement saisir des programmes en mode STOP. Appuyez sur le bouton STOP ■ (10), puis suivez les instructions ci-dessous.

1. Appuyez sur le bouton MODE/CLOCK SET (13). « Memory » [Mémoire] s'affiche à l'écran, et le numéro du morceau clignote.
2. Appuyez sur les boutons BAS/PRÉCÉDENT ◀◀ / HAUT/SUIVANT ▶▶| (7, 8) pour sélectionner le numéro du morceau que vous désirez programmer.
3. Appuyez à nouveau sur le bouton MODE/CLOCK SET (13) pour confirmer. L'unité enregistre le numéro du morceau et passe au prochain morceau que vous désirez programmer.
4. L'unité peut conserver 20 programmes CD et 99 programmes USB. Aucune saisie n'est possible quand le nombre maximal de programmes a été enregistré.
5. Si vous appuyez sur le bouton STOP ■ (10) pendant la programmation de l'unité, celle-ci efface le contenu programmé et retourne au mode STOP.
6. Si vous appuyez sur le bouton LECTURE/PAUSE ▶|| (9) quand l'unité a été programmée, « Memory » s'affiche à l'écran et l'unité commence à lire les morceaux programmés.

7. Si vous appuyez sur les boutons BAS/PRÉCÉDENT ◀◀ / HAUT/SUIVANT ▶▶ (7, 8) pendant la lecture de morceaux programmés, l'unité passe au morceau programmé précédent ou suivant.
8. Si vous appuyez sur le bouton STOP ■ pendant la lecture de morceaux programmés, l'unité arrête la lecture, mais la programmation est conservée. Appuyez à nouveau sur le bouton STOP ■ pour effacer le contenu programmé et retourner au mode STOP.

Remarque : veuillez noter que seules les clés USB au format FAT32 et dont la capacité est inférieure à 32 Go peuvent être lues par l'unité.

AUX-IN

Branchez une extrémité du câble audio 3,5 mm (inclus) dans la prise Aux-in (1) au sommet de l'unité, et l'autre extrémité dans la prise de sortie de ligne ou la prise casque d'une source audio externe pour écouter son contenu à l'aide des haut-parleurs de l'unité.

Le lecteur CD ne fonctionne pas pendant l'utilisation de la fonction Aux-in.

BASS BOOST

Appuyez une fois sur le bouton Bass Boost (12) pour activer le mode (DBBS s'affiche à l'écran) et profiter d'un son aux graves plus puissants.

Remarque : afin d'économiser de l'électricité, l'unité entre automatiquement en veille quand elle ne produit aucun son pendant environ 30 minutes en mode CD, USB ou AUX. Elle peut être rallumée en utilisant le bouton de fonction AUX/CD/USB/TUNER.

SPÉCIFICATIONS

Alimentation : CA 230 V ~ 50 Hz

Consommation : 13 W

Plage de fréquences radio : FM 87,5 – 108 MHz

Ne jetez pas les appareils électriques et électroniques avec les ordures ménagères.

- Déposez-les dans un point de collecte agréé.
- Certains composants peuvent être dangereux pour la santé et l'environnement.



Importé par BIGBEN INTERACTIVE SA

396 rue de la Voyette

CRT2 - FRETIN

CS 90414

59814 LESQUIN Cedex - France

www.bigben.eu

<p>bigben INTERACTIVE</p> <p>Importateur : Bigben Interactive FRANCE 396, Rue de la Voyette, C.R.T. 2, 59814 Fretin, Lesquin Cedex, France - CS90414</p> <p>Bigben Interactive DEUTSCHLAND GmbH Walter Gropius Str. 28, 50126 Bergheim, Deutschland</p> <p>Bigben Interactive BELGIUM Avenue Ernest Solvay, 1480 Tubize, Belgique</p> <p>Bigben Interactive NEDERLAND b.v. Franciscusweg 249-3B, 1216 SG Hilversum, Nederland</p> <p>Bigben Interactive SPAIN S.L. C/ Musgo 5, 2ª planta, 28023 Madrid, Spain</p> <p>Bigben Interactive ITALIA s.r.l Corso Sempione 221, 20025 Legnano - MI, Italia</p> <p>FABRIQUÉ EN CHINE / MADE IN CHINA</p>	<p>HOTLINE</p> <p>FRANCE, du lundi au vendredi (sauf jours fériés) : 9h00-19h00 ou support@thomsonaudiovideo.eu</p> <p>N°Cristal 09 69 32 59 62</p> <p><small>APPEL NON SURTAXE</small></p> <p>DEUTSCHLAND, Montag bis Sonntag von 8:00 bis 24:00 Uhr 09001-84 30 44* (0,49€/Min, aus dem deutschen Festnetz, Anrufe aus allen Mobilfunknetzen nicht möglich) oder support@bigben-interactive.de</p> <p><small>*Minderjährige müssen vorher einen Erziehungsberechtigten um Erlaubnis fragen.</small></p> <p>BELGIQUE / NEDERLAND, klantenservice@bigben-interactive.nl customerservice@bigben-interactive.be</p> <p>ESPAÑA, sat@bigbeninteractive.es</p> <p>ITALIA, support@bigbeninteractive.it</p> <p>www.bigben.eu</p>
--	--

Fabriqué en Chine



THOMSON est une marque de commerce de TECHNICOLOR SA ou de ses filiales, utilisée sous licence par Bigben Interactive.

STEREO/ CD/ MP3/ USB PLAYER WITH FM RADIO



- INSTRUCTION MANUAL -

**MODEL
RCD300U**





OPERATING INSTRUCTIONS

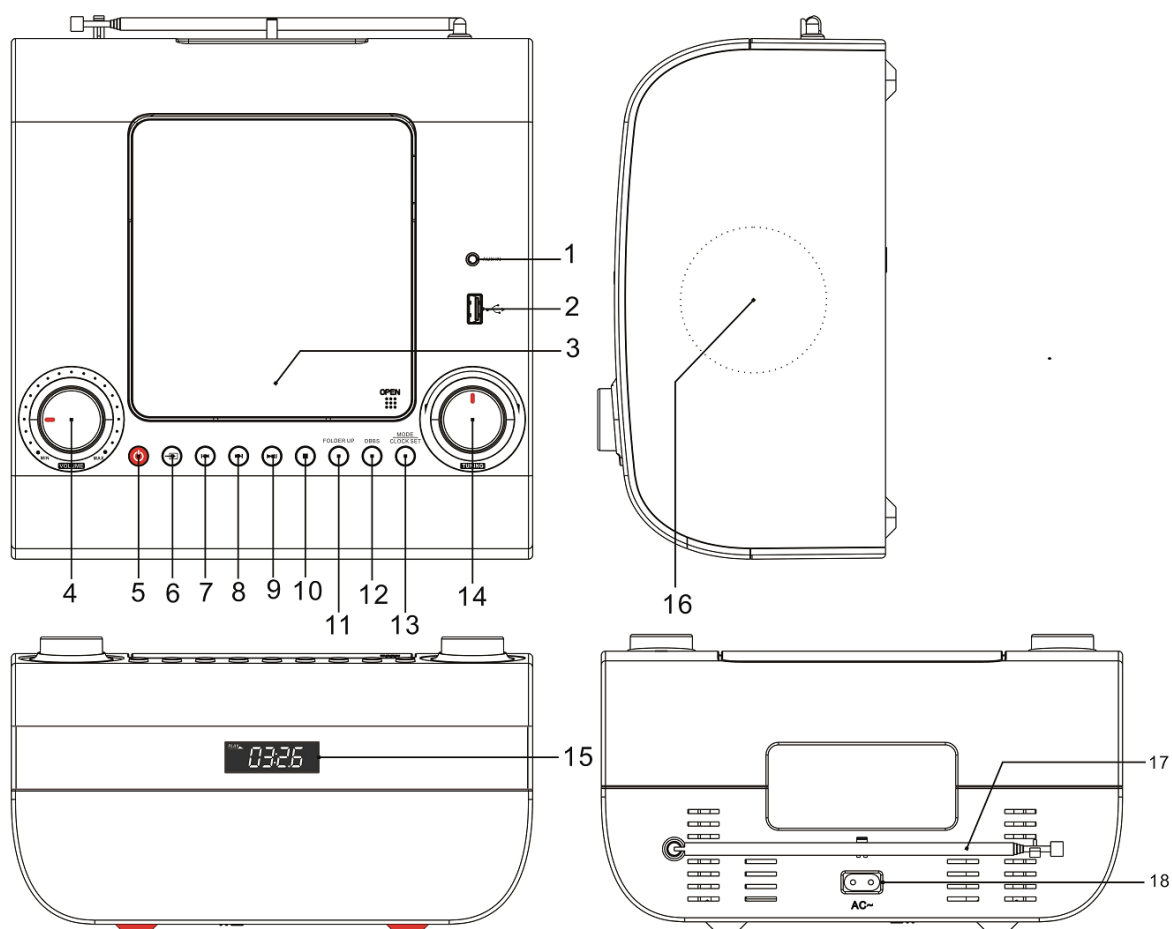

PLEASE READ OPERATING INSTRUCTIONS CAREFULLY
BEFORE USE AND KEEP FOR FUTURE REFERENCE.

Rev 0

PARTS / BUTTONS



1. Aux-in jack
2. USB port
3. CD door
4. VOLUME control
5.  Power ON/OFF button
6.  AUX/ CD/ USB/ TUNER Function button
7.  SKIP DOWN/BACK button (CD/ USB)
8.  SKIP UP/NEXT button (CD/ USB)

9.  PLAY/PAUSE button/ FM scan
10.  STOP button
11. FOLDER UP button
12. Bass Boost button
13. MODE/CLOCK SET button
14. Tuning control knob
15. Display
16. Speaker
17. Antenna
18. AC socket

POWER SOURCE

This unit is designed to operate on a normal 230V ~ 50Hz household power supply. Do not attempt to operate the system using other power sources. This may result in damage to the unit and void your warranty.

OPERATING THE RADIO

A) Auto scan

1. Press the Power button  (5) to turn the unit on.
2. Set the Function button (6) to the TUNER position.
3. Press the PLAY/PAUSE button (9) for 2 seconds to start the AUTO SCAN function and automatically search for radio stations for 3 minutes. The screen displays the digits and station numbers. Once complete, the unit will store a maximum of 20 preset stations.
4. Press the FOLDER UP button (11) to select the desired station.

B) Tuning

1. Set the Function button (6) to the TUNER position.
2. Turn the Tuning control knob (14) to automatically tune in to the next station.
3. Adjust the Volume (4) to the desired level.
4. Press the Power Button  (5) to turn the radio off.







C) Storing stations in memory positions P01 to P20

1. Set the Function button (6) to the TUNER position.
2. Tune in to the desired station.
3. Press the MODE/CLOCK SET button (13). The current position number will flash in the display, e.g. 'P01, P02... P20'.
4. Press the FOLDER UP button (11) to select the station number.
5. Press the MODE/CLOCK SET button (13) again to save. 20 radio stations can be stored in memory.
6. Press the FOLDER UP button (11) to select and listen to a saved station.

Antenna

Extend the wire to obtain the best reception. You may need to turn or change the position of the unit to improve reception.

SETTING THE CLOCK

1. Press the Power button  (5) to turn the unit on.
2. Press the MODE/CLOCK SET button (13) and hold for 2 seconds: the display will flash. Press SKIP DOWN/BACK  (7) or SKIP UP/NEXT  (8) to select the time format (12 hrs or 24 hrs).
3. Press the MODE/CLOCK SET button again: the hour will blink. Press SKIP DOWN/BACK  or SKIP UP/NEXT  to set the hour.
4. Press the MODE/CLOCK SET button again: the minutes will blink. Press SKIP DOWN/BACK  or SKIP UP/NEXT  to set the minutes. Press the MODE/CLOCK SET button to finish setting the time.

OPERATING THE CD/ USB PLAYER

1. Press the Power button  (5) to turn on the unit.
2. Set the Function button (6) to the CD or USB position.
3. Insert a compact disc or USB flash drive; "CD" or "USB" will be displayed.

▶|| PLAY/PAUSE button (9)

- When music is stopped, press the button to play the music.
- When music is playing, press the button to pause.
- When music is paused, press the button to resume play.

■ STOP button (10)

- When music is playing or paused, press the button to stop.
- When in programming tracks, press the button to exit the mode.

▶▶ SKIP UP/NEXT button (8)

- When music is stopped, press the button to select the track you want to play (and go to the first track if currently on the last track).
- When music is playing, press the button to skip to the next track (and go to the first track if currently playing the last track).
- Press the button and hold for 2 seconds to fast-forward.
- When playing programmed tracks, press the button to skip to the next programmed track (and go to the first track if currently playing the last track).

◀◀ SKIP DOWN/BACK button (7)

- When music is stopped, press the button to select the track you want to play (and go to the last track if currently on the first track).
- When music is playing, press the button to skip to the previous track (and go to the last track if currently playing the first track).
- Press the button and hold for 2 seconds to rewind.
- When playing programmed tracks, press the button to skip to the previous programmed track (and go to the last track if currently playing the first track).

CD PLAY REPEAT

- You can choose between two modes: Repeat 1 and Repeat All.
- During Repeat 1 mode, the player repeats the current CD track.
- During Repeat All mode, the player repeats all tracks on the CD; when it reaches end of the last track, it will return to the first track.

PROGRAMMING CD & USB PLAY

You can only enter programs in STOP mode. Press the ■ STOP button (10) and then follow the instructions below.

1. Press the MODE/CLOCK SET button (13); "Memory" is displayed and the track number flashes.
2. Press the SKIP DOWN/BACK ◀◀ / SKIP UP/NEXT ▶▶ buttons (7, 8) to choose the track number you wish to program.
3. Press the MODE/CLOCK SET button again to confirm. The unit saves the track number and goes to the next track you wish to program.
4. The unit can store 20 CD programs and 99 USB programs. After it has stored the maximum number of programs, no further entry is possible.
5. If you press the ■ STOP button (10) while programming the unit, the unit clears the programmed content and returns to STOP mode.
6. If you press the ▶|| PLAY/PAUSE button (9) when the unit has been programmed, "Memory" is displayed and the unit starts playing the programmed tracks.
7. If you press the SKIP DOWN/BACK ◀◀ / SKIP UP/NEXT ▶▶ buttons when playing programmed tracks, the unit skips to the previous or next programmed track.
8. If you press the ■ STOP button when playing programmed tracks, the unit stops playing but programmed track selection is kept. Press the ■ STOP button again to clear the programmed content and return to STOP mode.

Remark: Please note that the unit can only read FAT32 format USB drives with less than 32GB.

AUX-IN

Plug one end of the 3.5 mm audio cable (included) into the Aux-in jack (1) on the top of the unit and the other end into the line-out jack or headphone jack of an external audio source to be able to listen through that system's speakers.

While using the Aux-in function, the CD player will not work.

BASS BOOST

Press the Bass Boost button (12) once to set in to the ON position (DBBS will be displayed) to enjoy a sound with more powerful bass.

Note: When there is no sound output for about 30 minutes in CD, USB or AUX mode, the unit will automatically switch to standby mode to save energy. It can be turned on again by using the AUX/ CD/ USB/ TUNER Function button.

SPECIFICATIONS

Power supply: AC 230V ~ 50Hz

Power consumption: 13W

Radio frequency coverage: FM 87.5 – 108 MHz

Don't discard electrical and electronic appliances with regular waste.

- Take them to an official collection point.
- Some components may be hazardous to health and the environment.



Imported by BIGBEN INTERACTIVE SA



396, Rue de la Voyette

CRT2 - FRETIN

CS 90414

59814 LESQUIN Cedex - France

www.bigben.eu

 Importateur : Bigben Interactive FRANCE 396, Rue de la Voyette, C.R.T. 2, 59814 Fretin, Lesquin Cedex, France - CS90414 Bigben Interactive DEUTSCHLAND GmbH Walter Gropius Str. 28, 50126 Bergheim, Deutschland Bigben Interactive BELGIUM Avenue Ernest Solvay, 1480 Tubize, Belgique Bigben Interactive NEDERLAND b.v. Franciscusweg 249-3B, 1216 SG Hilversum, Nederland Bigben Interactive SPAIN S.L. C/ Musgo 5, 2ª planta, 28023 Madrid, Spain Bigben Interactive ITALIA s.r.l. Corso Sempione 221, 20025 Legnano - MI, Italia FABRIQUÉ EN CHINE / MADE IN CHINA	HOTLINE FRANCE, du lundi au vendredi (sauf jours fériés) : 9h00-19h00 ou support@thomsonaudiovideo.eu  N°Cristal 09 69 32 59 62 <small>APPEL NON SURTAXE</small> DEUTSCHLAND, Montag bis Sonntag von 8:00 bis 24:00 Uhr 09001-84 30 44* (0,49€/Min, aus dem deutschen Festnetz, Anrufe aus allen Mobilfunknetzen nicht möglich) oder support@bigben-interactive.de <small>*Minderjährige müssen vorher einen Erziehungsberechtigten um Erlaubnis fragen.</small> BELGIQUE / NEDERLAND, klantenservice@bigben-interactive.nl customerservice@bigben-interactive.be ESPAÑA, sat@bigbeninteractive.es ITALIA, support@bigbeninteractive.it www.bigben.eu
---	--

Made in China



THOMSON is a trademark of TECHNICOLOR SA or its affiliates and is used under license by Bigben Interactive.

REPRODUCTOR ESTÉREO/CD/MP3/USB CON RADIO FM



- MANUAL DE INSTRUCCIONES -





**MODELO
RCD300U**

INSTRUCCIONES DE USO

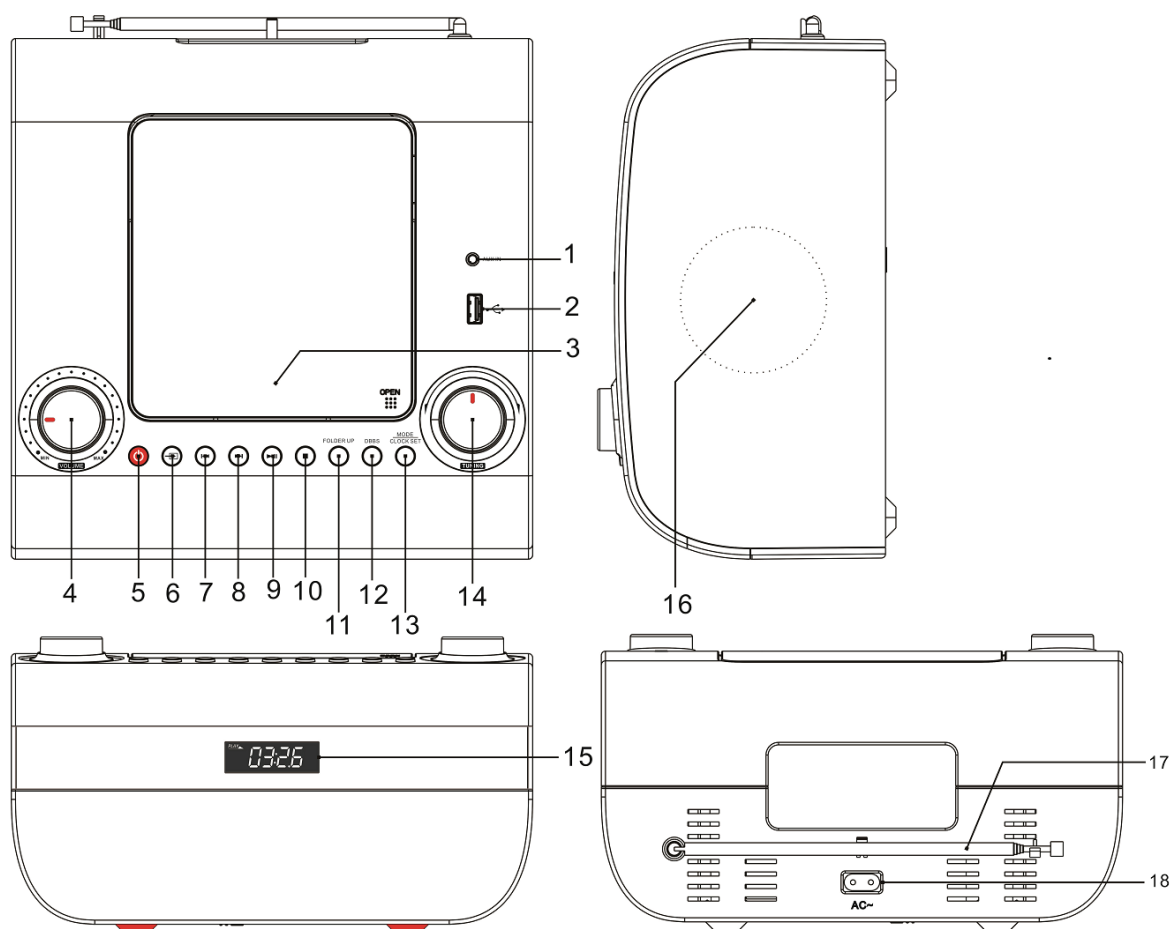
LEA ATENTAMENTE LAS INSTRUCCIONES
ANTES DE USAR EL APARATO
Y GUÁRDELAS PARA FUTURAS CONSULTAS.

PARTES/BOTONES



1. Conector de entrada auxiliar
2. Conector USB
3. Puerta de CD
4. Control de VOLUMEN
5.  Botón encendido/apagado
6.  Botón de función
AUX/CD/USB/SINTONIZADOR
7.  Botón de BAJADA/RETROCESO
(CD/USB)
8.  Botón de SUBIDA/AVANCE (CD/USB)
9.  Botón de REPRODUCCIÓN/

10.  Botón de PARADA
11. Botón de carpeta superior (FOLDER UP)
12. Botón de realce de graves
13. Botón de modo/ajuste del reloj
(MODE/CLOCK SET)
14. Sintonizador
15. Pantalla
16. Altavoz
17. Antena
18. Conector de alimentación

FUENTE DE ALIMENTACIÓN

Este aparato está diseñado para funcionar con una fuente de alimentación doméstica normal de 230 V ~ 50 Hz. No intente utilizar el aparato con otras fuentes de alimentación. Esto podría provocar daños en la unidad y anular la garantía.

FUNCIONAMIENTO DE LA RADIO

A) *Búsqueda automática*

1. Pulse el botón de encendido  (5) para poner en marcha el aparato.
2. Pulse el botón de función (6) para seleccionar la posición "TUNER" (sintonizador).
3. Pulse el botón de REPRODUCCIÓN/PAUSA (9) durante 2 segundos para iniciar la función de BÚSQUEDA AUTOMÁTICA y buscar automáticamente cadenas de radio durante 3 minutos. La pantalla muestra los dígitos y números de las cadenas. Una vez completada la búsqueda, el aparato almacenará un máximo de 20 cadenas presintonizadas.
4. Pulse el botón de carpeta superior (11) para seleccionar la cadena que desee.

B) *Sintonización*

1. Pulse el botón de función (6) para seleccionar la posición "TUNER".
2. Gire el sintonizador (14) para sintonizar automáticamente la siguiente cadena.
3. Ajuste el volumen (4) al nivel que desee.
4. Pulse el botón de encendido  (5) para apagar la radio.







C) *Guardar cadenas en las posiciones de memoria P01-P20*

1. Pulse el botón de función (6) para seleccionar la posición "TUNER".
2. Sintonice la cadena que desee.
3. Pulse el botón de modo/ajuste del reloj (13). El número de la posición actual parpadeará en la pantalla, p. ej. "P01, P02... P20".
4. Pulse el botón de carpeta superior (11) para seleccionar el número de la cadena.
5. Pulse de nuevo el botón de modo/ajuste del reloj (13) para guardarla. Puede almacenar 20 cadenas de radio en la memoria.
6. Pulse el botón de carpeta superior (11) para seleccionar y escuchar una cadena guardada.

Antena

Extienda el cable para obtener una mejor recepción. Quizás tenga que girar o cambiar la posición de la unidad para mejorar la recepción.

AJUSTAR EL RELOJ

1. Pulse el botón de encendido  (5) para poner en marcha el aparato.
2. Pulse el botón de modo/ajuste del reloj (13) durante 2 segundos y la pantalla parpadeará. Pulse los botones de BAJADA/RETROCESO  (7) o SUBIDA/AVANCE  (8) para seleccionar el formato del reloj (12 o 24 horas).
3. Pulse de nuevo el botón de modo/ajuste del reloj: la hora parpadeará. Pulse los botones de BAJADA/RETROCESO  o SUBIDA/AVANCE  para establecer la hora.
4. Pulse de nuevo el botón de modo/ajuste del reloj: los minutos parpadearán. Pulse los botones de BAJADA/RETROCESO  o SUBIDA/AVANCE  para establecer los minutos. Pulse el botón de modo/ajuste del reloj para terminar de ajustar la hora.

FUNCIONAMIENTO DEL REPRODUCTOR DE CD/USB

1. Pulse el botón de encendido  (5) para poner en marcha el aparato.
2. Pulse el botón de función (6) para seleccionar la posición CD o USB.
3. Introduzca un CD o una memoria USB; "CD" o "USB" aparecerán en la pantalla.

▶▶ Botón de REPRODUCCIÓN/PAUSA (9)

- Cuando la música esté detenida, pulse el botón para reproducirla.
- Cuando esté reproduciéndose la música, pulse el botón para hacer una pausa.
- Cuando la música esté en pausa, pulse el botón para reanudar la reproducción.

■ Botón de PARADA (10)

- Cuando la música esté reproduciéndose o en pausa, pulse el botón para detenerla.
- Cuando esté programando pistas, pulse el botón para salir del modo.

▶▶▶ Botón de SUBIDA/AVANCE (8)

- Cuando la música esté detenida, pulse el botón para seleccionar la pista que quiera reproducir (y pasar a la primera pista si está en la última).
- Cuando la música esté reproduciéndose, pulse el botón para saltar a la siguiente pista (y pasar a la primera pista si está reproduciéndose la última).
- Pulse el botón durante 2 segundos para avanzar rápidamente.
- Cuando esté reproduciendo pistas programadas, pulse el botón para saltar a la siguiente pista programada (y pasar a la primera pista si está reproduciéndose la última).

◀◀ Botón de BAJADA/RETROCESO (7)

- Cuando la música esté detenida, pulse el botón para seleccionar la pista que quiera reproducir (y pasar a la última pista si está en la primera).
- Cuando la música esté reproduciéndose, pulse el botón para saltar a la pista anterior (y pasar a la última pista si está reproduciéndose la primera).
- Pulse el botón durante 2 segundos para rebobinar.
- Cuando esté reproduciendo pistas programadas, pulse el botón para saltar a la anterior pista programada (y pasar a la última pista si está reproduciéndose la primera).

REPETICIÓN DE CD

- Puede elegir entre dos modos: "Repeat 1" (Repetir 1) y "Repeat All" (Repetir todo).
- En el modo "Repeat 1", el reproductor repite la pista actual del CD.
- En el modo "Repeat All", el reproductor repite todas las pistas del CD; cuando llega al final de la última pista, regresa a la primera.

PROGRAMAR LA REPRODUCCIÓN DE CD Y USB

Solo puede programar en modo de PARADA. Pulse el botón de PARADA ■ (10) y luego siga las instrucciones siguientes.

1. Pulse el botón de modo/ajuste del reloj (13); aparecerá "Memory" (Memoria) en la pantalla y el número de pista parpadeará.
2. Pulse los botones de BAJADA/RETROCESO ◀◀ o SUBIDA/AVANCE ▶▶ (7, 8) para seleccionar el número de la pista que quiera programar.
3. Pulse de nuevo el botón de modo/ajuste del reloj para confirmar. El aparato guarda el número de pista y pasa a la siguiente pista que quiera programar.
4. El aparato puede almacenar 20 programaciones de CD y 99 programaciones de USB. Cuando haya almacenado el número máximo de programaciones, no podrá introducir nuevos datos.
5. Si pulsa el botón de PARADA ■ (10) mientras programa el aparato, se borrará el contenido de la programación y el aparato volverá al modo de PARADA.

6. Si pulsa el botón de REPRODUCCIÓN/PAUSA ►|| (9) cuando el aparato ha sido programado, aparecerá "Memory" en la pantalla y el aparato empezará a reproducir las pistas programadas.
7. Si pulsa el los botones de BAJADA/RETROCESO ◀◀ o SUBIDA/AVANCE ▶▶ durante la reproducción de pistas programadas, el aparato saltará a la pista programada anterior o siguiente.
8. Si pulse el botón de PARADA ■ durante la reproducción de pistas programadas, el aparato detendrá la reproducción pero se guardará la selección de pistas programadas. Vuelva a pulsar el botón de PARADA ■ para borrar el contenido de la programación y volver al modo de PARADA.

Atención: tenga en cuenta que el aparato solo puede leer memorias USB en formato FAT32 de una capacidad inferior a 32 GB.

ENTRADA AUXILIAR

Conecte un extremo del cable de audio de 3,5 mm (incluido) al conector de entrada auxiliar (1) de la parte superior del aparato y el otro extremo al conector de salida de línea o el conector de auriculares de una fuente de audio externa para poder escuchar la música a través de los altavoces del aparato.

Cuando utilice la función de entrada auxiliar, el reproductor de CD no funcionará.

REALCE DE GRAVES

Pulse una vez el botón de realce de graves (12) para situarlo en la posición de encendido (en la pantalla aparecerá "DBBS") y disfrutar de un sonido con graves más potentes.

Atención: cuando no haya salida de sonido durante unos 30 minutos en modo CD, USB o AUX, el aparato pasará automáticamente a modo de espera para ahorrar energía. Puede volver a ponerlo en marcha pulsando el botón de función AUX/CD/USB/SINTONIZADOR.

ESPECIFICACIONES

Alimentación: AC 230 V ~ 50 Hz

Consumo de energía: 13 W

Cobertura de radio: FM 87.5–108 MHz

No deseche los aparatos eléctricos y electrónicos junto con la basura normal.

- Llévelos a un punto de recogida oficial.
- Algunos componentes pueden ser peligrosos para la salud y el medio ambiente.



Importado por **BIGBEN INTERACTIVE SA**

396, Rue de la Voyette

CRT2 - FRETIN

CS 90414

59814 LESQUIN Cedex - Francia

www.bigben.eu

Importateur : Bigben Interactive FRANCE 396, Rue de la Voyette, C.R.T. 2, 59814 Fretin, Lesquin Cedex, France - CS90414	
Bigben Interactive DEUTSCHLAND GmbH Walter Gropius Str. 28, 50126 Bergheim, Deutschland	
Bigben Interactive BELGIUM Avenue Ernest Solvay, 1480 Tubize, Belgique	
Bigben Interactive NEDERLAND b.v. Franciscusweg 249-3B, 1216 SG Hilversum, Nederland	
Bigben Interactive SPAIN S.L. C/ Musgo 5, 2ª planta, 28023 Madrid, Spain	
Bigben Interactive ITALIA s.r.l Corso Sempione 221, 20025 Legnano - MI, Italia	
FABRIQUÉ EN CHINE / MADE IN CHINA	
HOTLINE FRANCE, du lundi au vendredi (sauf jours fériés) : 9h00-19h00 ou support@thomsonaudiovideo.eu	
09 69 32 59 62 <small>APPEL NON SURTAXE</small>	
DEUTSCHLAND, Montag bis Sonntag von 8:00 bis 24:00 Uhr 09001-84 30 44* (0,49€/Min, aus dem deutschen Festnetz, Anrufe aus allen Mobilfunknetzen nicht möglich) oder support@bigben-interactive.de <small>*Minderjährige müssen vorher einen Erziehungsberechtigten um Erlaubnis fragen.</small>	
BELGIQUE / NEDERLAND, klantenservice@bigben-interactive.nl customerservice@bigben-interactive.be	
ESPAÑA, sat@bigbeninteractive.es	
ITALIA, support@bigbeninteractive.it	
www.bigben.eu	

Hecho en China



THOMSON es una marca registrada de TECHNICOLOR SA o de sus filiales y Bigben Interactive la utiliza bajo licencia.

LETTORE STEREO PER CD/MP3/USB CON RADIO FM



- MANUALE DI ISTRUZIONI -

**MODELLO
RCD300U**





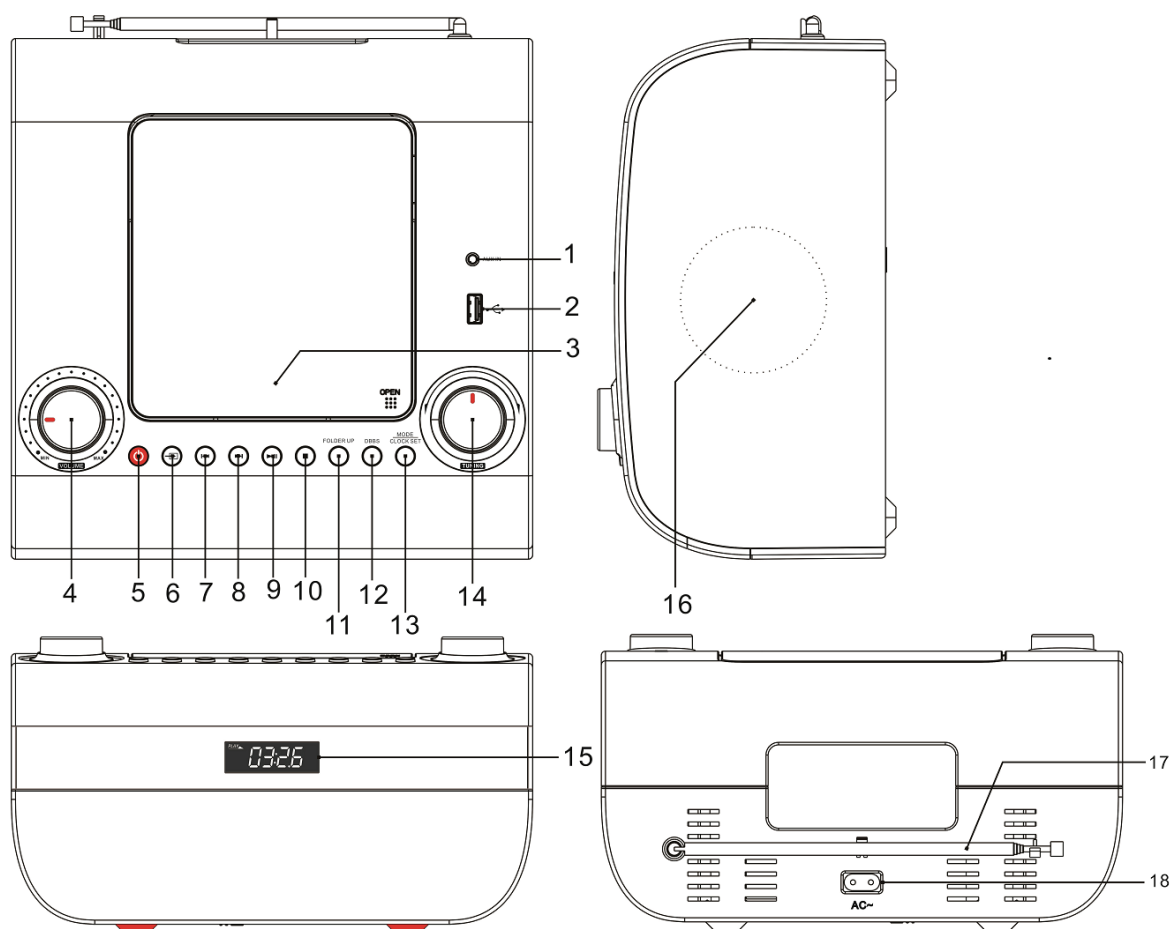

ISTRUZIONI PER L'USO

PRIMA DI UTILIZZARE IL PRODOTTO, LEGGERE ATTENTAMENTE LE ISTRUZIONI PER L'USO E CONSERVARLE PER CONSULTAZIONI FUTURE.

Rev 0

COMPONENTI / PULSANTI



- | | |
|---|--|
| <ul style="list-style-type: none"> 1. Presa AUX-IN 2. Porta USB 3. Coperchio vano CD 4. Manopola VOLUME 5.  Pulsante di accensione/spengimento 6.  Pulsante Funzione (AUX/CD/USB/TUNER) 7.  Pulsante Precedente/Inferiore (CD/USB) 8.  Pulsante Successivo/Superiore (CD/USB) | <ul style="list-style-type: none"> 9.  Pulsante Riproduzione/Pausa/Ricerca FM 10.  Pulsante STOP 11. Pulsante FOLDER UP (cartella superiore) 12. Pulsante DBBS (Bass Boost) 13. Pulsante MODE/CLOCK SET 14. Manopola TUNING (sintonizzazione) 15. Display 16. Speaker 17. Antenna 18. Presa di alimentazione |
|---|--|

ALIMENTAZIONE

Questa unità è progettata per funzionare con alimentazione 230V ~ 50Hz fornita dalla normale rete elettrica domestica. Non tentare di far funzionare l'unità utilizzando altre fonti di alimentazione: l'apparecchio potrebbe subire danni, con conseguente annullamento della garanzia.

FUNZIONAMENTO DELLA RADIO

A) Ricerca automatica

1. Premere il pulsante di accensione/spegnimento  (5) per accendere l'unità.
2. Premere il pulsante Funzione (6) fino a selezionare TUNER.
3. Premere il pulsante Riproduzione/Pausa (9) per 2 secondi per avviare la funzione di scansione automatica (AUTO SCAN) che cercherà automaticamente delle stazioni radio per 3 minuti. Nel display verranno visualizzati il numero e la frequenza delle stazioni. Al termine, l'unità avrà memorizzato un massimo di 20 stazioni.
4. Premere il pulsante FOLDER UP (11) per selezionare la stazione desiderata.

B) Sintonizzazione

1. Premere il pulsante Funzione (6) fino a selezionare TUNER.
2. Ruotare la manopola TUNING (14) per passare automaticamente alla stazione successiva.
3. Regolare il volume (4) al livello desiderato.
4. Per spegnere la radio, premere il pulsante di accensione/spegnimento  (5).







C) Memorizzazione delle stazioni nelle posizioni P01-P20

1. Premere il pulsante Funzione (6) fino a selezionare TUNER.
2. Sintonizzare la stazione desiderata.
3. Premere il pulsante MODE/CLOCK SET (13). Il numero della posizione attuale lampeggerà sul display, ad esempio: P01, P02... P20.
4. Premere il pulsante FOLDER UP (11) per selezionare il numero della posizione in cui memorizzare la stazione.
5. Premere di nuovo il pulsante MODE/CLOCK SET (13) per salvare. È possibile memorizzare fino a 20 stazioni radio.
6. Premere il pulsante FOLDER UP (11) per selezionare e ascoltare una stazione salvata.

Antenna

Estendere il cavo per ottenere una ricezione ottimale. Per migliorare la ricezione, potrebbe essere necessario ruotare o spostare l'unità.

IMPOSTAZIONE DELL'ORA

1. Premere il pulsante di accensione/spegnimento  (5) per accendere l'unità.
2. Tenere premuto per 2 secondi il pulsante MODE/CLOCK SET (13): il display inizierà a lampeggiare. Premere il pulsante Precedente/Inferiore  (7) o Successivo/Superiore  (8) per selezionare il formato dell'ora (12 ore o 24 ore).
3. Premere di nuovo il pulsante MODE/CLOCK SET: l'ora inizierà a lampeggiare. Premere il pulsante Precedente/Inferiore  o Successivo/Superiore  per impostare l'ora.
4. Premere di nuovo il pulsante MODE/CLOCK SET: i minuti inizieranno a lampeggiare. Premere il pulsante Precedente/Inferiore  o Successivo/Superiore  per impostare i minuti. Premere il pulsante MODE/CLOCK SET per completare l'impostazione dell'ora.

FUNZIONAMENTO DEL LETTORE CD/USB

1. Premere il pulsante di accensione/spegnimento  (5) per accendere l'unità.
2. Premere il pulsante Funzione (6) fino a selezionare CD o USB.
3. Inserire un compact disc o una periferica USB: verrà visualizzato "CD" o "USB".

▶▶| PULSANTE RIPRODUZIONE/PAUSA (9)

- Quando la musica non è in riproduzione, premere il pulsante per avviare la riproduzione.
- Quando la musica è in riproduzione, premere il pulsante per mettere in pausa.
- Quando la musica è in pausa, premere il pulsante per riprendere la riproduzione.

■ Pulsante STOP (10)

- Quando la musica è in riproduzione o in pausa, premere il pulsante per terminare la riproduzione.
- In modalità di programmazione dei brani, premere il pulsante per uscire dalla modalità.

▶▶| Pulsante Successivo/Superiore (8)

- Quando la musica non è in riproduzione, premere il pulsante per selezionare il brano da riprodurre (se la traccia attualmente selezionata è l'ultima, verrà selezionata la prima).
- Quando la musica è in riproduzione, premere il pulsante per passare al brano successivo (se la traccia attualmente selezionata è l'ultima, verrà riprodotta la prima).
- Tenere premuto il pulsante per 2 secondi per avanzare rapidamente.
- Quando è in corso la riproduzione di brani programmati, premere il pulsante per passare al brano programmato successivo (se la traccia attualmente selezionata è l'ultima, verrà riprodotta la prima).

◀◀| Pulsante Precedente/Inferiore (7)

- Quando la musica non è in riproduzione, premere il pulsante per selezionare il brano da riprodurre (se la traccia attualmente selezionata è la prima, verrà selezionata l'ultima).
- Quando la musica è in riproduzione, premere il pulsante per passare al brano precedente (se la traccia attualmente selezionata è la prima, verrà riprodotta l'ultima).
- Tenere premuto il pulsante per 2 secondi per riavvolgere rapidamente.
- Quando è in corso la riproduzione di brani programmati, premere il pulsante per passare al brano programmato precedente (se la traccia attualmente selezionata è la prima, verrà riprodotta l'ultima).

CD - RIPRODUZIONE RIPETUTA

- È possibile scegliere tra due modalità: Repeat 1 (Ripeti 1) e Repeat All (Ripeti tutto).
- In modalità Repeat 1, il lettore ripeterà la riproduzione del brano del CD attualmente selezionato.
- In modalità Repeat All, il lettore ripete tutti i brani contenuti nel CD: al raggiungimento dell'ultimo brano, la riproduzione ricomincerà dal primo.

RIPRODUZIONE PROGRAMMATA DA CD E USB

È possibile impostare programmi solo in modalità STOP. Premere il pulsante STOP ■ (10) ed effettuare i passaggi seguenti:

1. Premere il pulsante MODE/CLOCK SET (13). Viene visualizzato "Memory" e il numero del brano inizia a lampeggiare.
2. Premere il pulsante Precedente/Inferiore ◀◀| o Successivo/Superiore ▶▶| (7, 8) per scegliere il numero del brano da inserire nel programma.
3. Premere di nuovo il pulsante MODE/CLOCK SET per confermare. L'unità salva il numero del brano e passa al brano successivo da inserire nel programma.
4. È possibile programmare 20 brani da CD e 99 da USB. Una volta raggiunto il numero massimo di brani programmati, non è possibile aggiungerne altri.
5. Per cancellare il contenuto del programma e tornare in modalità STOP, premere il pulsante STOP ■ (10) durante la programmazione.
6. Per avviare la riproduzione dei brani programmati, premere il pulsante Riproduzione/Pausa ▶▶| (9) una volta

completata la programmazione. Sul display verrà visualizzato "Memory".

7. Per passare al brano programmato precedente o successivo, premere, rispettivamente, il pulsante Precedente/Inferiore ◀◀ o Successivo/Superiore ▶▶ durante la riproduzione di un programma.
8. Per terminare la riproduzione di un programma, mantenendolo però in memoria, premere il pulsante STOP ■ durante la riproduzione del programma. Premere nuovamente il pulsante STOP ■ per cancellare il contenuto del programma e tornare in modalità STOP.

Avvertenza: l'unità è in grado di leggere soltanto dispositivi USB con formattazione FAT32 e di capacità inferiore a 32 GB.

AUX-IN

Inserire un'estremità di un cavo audio con jack da 3,5 mm nella presa AUX-IN (1) posizionata nella parte superiore dell'unità e l'altra estremità nella presa LINE-OUT o nella presa per cuffie di un dispositivo audio esterno. Così facendo, sarà possibile ascoltare la musica proveniente dal dispositivo esterno tramite gli speaker dell'unità.

Quando è attiva la funzione AUX-IN, il lettore CD non è operativo.

BASS BOOST

Premere una volta il pulsante DBBS (12) in modo che sia in posizione ON (verrà visualizzata la scritta "DBBS") per potenziare il suono dei bassi.

Nota: se l'unità non viene utilizzata per circa 30 minuti in modalità CD, USB o AUX, entrerà automaticamente in modalità stand-by per risparmiare energia. Per riaccenderla, premere il pulsante Funzione (AUX/CD/USB/TUNER).

SPECIFICHE

Alimentazione: AC 230 V ~ 50 Hz

Consumo energetico: 13 W

Copertura frequenze radio: FM 87.5 – 108 MHz

Non smaltire apparecchi elettrici o elettronici come se fossero normali rifiuti domestici.

- Consegnarli a un punto di raccolta appropriato.
- Alcuni componenti potrebbero rappresentare un pericolo per la salute e l'ambiente.



Importato da BIGBEN INTERACTIVE SA
396, Rue de la Voyette
CRT2 - FRETIN
CS 90414
59814 LESQUIN Cedex - Francia
www.bigben.eu

bigben INTERACTIVE	HOTLINE FRANCE, du lundi au vendredi (sauf jours fériés) : 9h00-19h00 ou support@thomsonaudiovideo.eu
Importateur : Bigben Interactive FRANCE 396, Rue de la Voyette, C.R.T. 2, 59814 Fretin, Lesquin Cedex, France - CS90414	N°Cristal 09 69 32 59 62 APPEL NON SURTAXE
Bigben Interactive DEUTSCHLAND GmbH Walter Gropius Str. 28, 50126 Bergheim, Deutschland	DEUTSCHLAND, Montag bis Sonntag von 8:00 bis 24:00 Uhr 09001-84 30 44* (0,49€/Min. aus dem deutschen Festnetz, Anrufe aus allen Mobilfunknetzen nicht möglich) oder support@bigben-interactive.de
Bigben Interactive BELGIUM Avenue Ernest Solvay, 1480 Tubize, Belgique	*Minderjährige müssen vorher einen Erziehungsberechtigten um Erlaubnis fragen.
Bigben Interactive NEDERLAND b.v. Franciscusweg 249-3B, 1216 SG Hilversum, Nederland	BELGIQUE / NEDERLAND, klantenservice@bigben-interactive.nl customerservice@bigben-interactive.be
Bigben Interactive SPAIN S.L. C/ Musgo 5, 2ª planta, 28023 Madrid, Spain	ESPAÑA, sat@bigbeninteractive.es
Bigben Interactive ITALIA s.r.l. Corso Sempione 221, 20025 Legnano - MI, Italia	ITALIA, support@bigbeninteractive.it
FABRIQUE EN CHINE / MADE IN CHINA	www.bigben.eu

Fabbricato in Cina



THOMSON è un marchio commerciale di TECHNICOLOR SA o dei suoi affiliati ed è utilizzato su licenza da Bigben Interactive.

APARELHAGEM COM LEITOR DE CD/MP3/USB E RÁDIO FM



- MANUAL DE INSTRUÇÕES -

**MODELO
RCD300U**

INSTRUÇÕES DE FUNCIONAMENTO

LEIA AS INSTRUÇÕES DE FUNCIONAMENTO
COM ATENÇÃO ANTES DE UTILIZAR O
APARELHO E GUARDE-AS PARA
REFERÊNCIA FUTURA.

COMPONENTES/BOTÕES

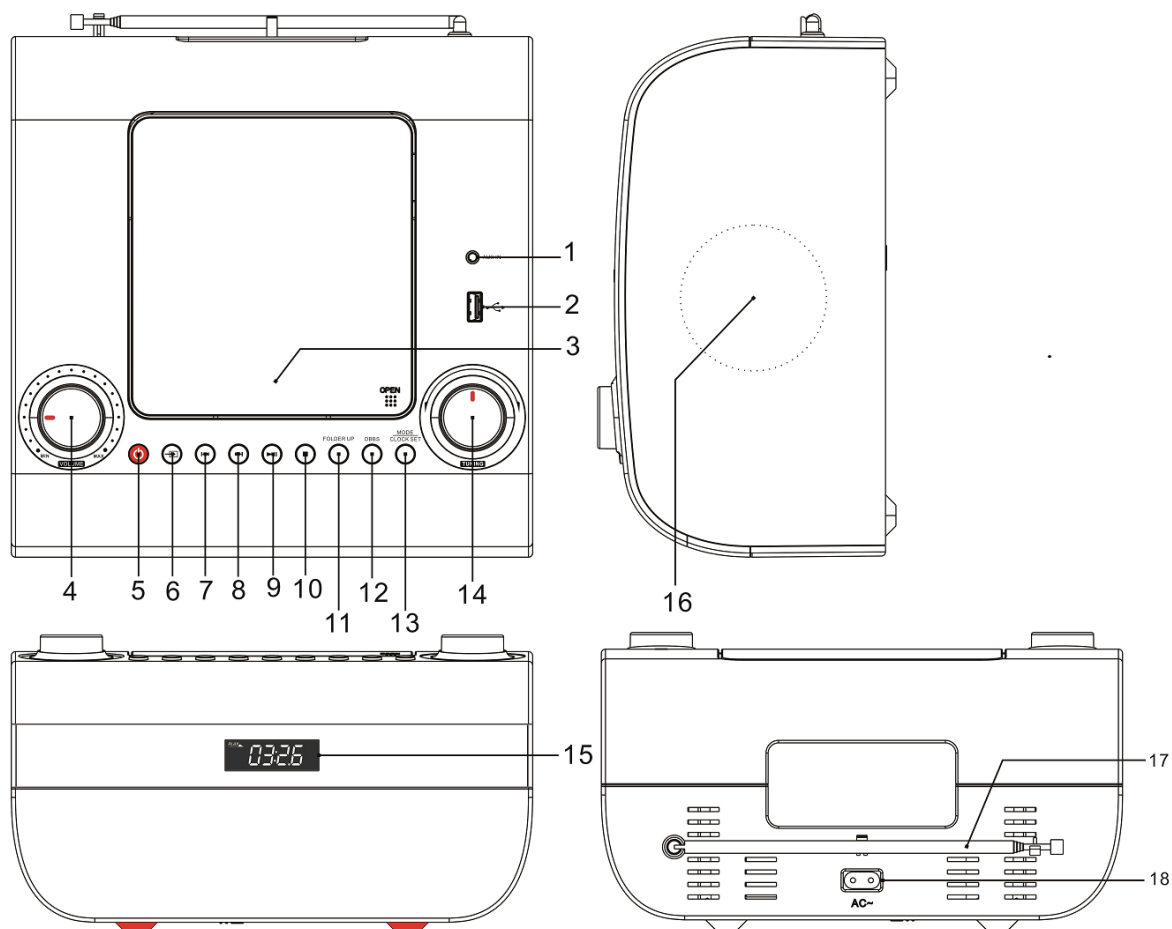

- | | |
|--|--|
| <ol style="list-style-type: none"> 1. Ficha Aux-in 2. Porta USB 3. Entrada de CD 4. Controlo de VOLUME 5.  Botão de alimentação 6.  Botão de função
AUX/CD/USB/TUNER 7.  Botão RETROCEDER/ANTERIOR
(CD/USB) 8.  Botão AVANÇAR/SEGUINTE (CD/USB) 9.  Botão REPRODUZIR/PAUSA/busca | <p>FM</p> <ol style="list-style-type: none"> 10.  Botão STOP 11. Botão FOLDER UP (subir pasta) 12. Botão Bass Boost 13. Botão MODE/CLOCK SET (modo/acertar relógio) 14. Botão rotativo de sintonização 15. Ecrã 16. Coluna 17. Antena 18. Ficha AC |
|--|--|

FONTE DE ALIMENTAÇÃO

Este aparelho foi criado para funcionar com uma fonte de alimentação doméstica regular de 230V ~ 50Hz. Não tente utilizar o aparelho com outras fontes de alimentação. Isto poderá resultar em danos ao aparelho e tornar a sua garantia nula.

FUNCIONAMENTO DO RÁDIO

A) Busca automática

1. Prima o botão de alimentação  (5) para ligar o aparelho.
2. Coloque o botão de função (6) na posição TUNER (rádio).
3. Prima o botão REPRODUZIR/PAUSA (9) durante 2 segundos para iniciar a função de busca automática e procurar automaticamente estações de rádio durante 3 minutos. O ecrã exibe os dígitos e os números das estações. O aparelho pode armazenar um máximo de 20 estações.
4. Prima o botão FOLDER UP (11) para selecionar a estação desejada.

B) Sintonização

1. Coloque o botão de função (6) na posição TUNER.
2. Gire o botão rotativo de sintonização (14) para sintonizar automaticamente a próxima estação.
3. Ajuste o volume (4) até ao nível desejado.
4. Prima o botão de alimentação  (5) para desligar o rádio.







C) Armazenar estações nas posições de memória P01 a P20

1. Coloque o botão de função (6) na posição TUNER (rádio).
2. Sintonize a estação desejada.
3. Prima o botão MODE/CLOCK SET (13). O número da posição atual irá piscar no ecrã, por exemplo, 'P01, P02... P20'.
4. Prima o botão FOLDER UP (11) para selecionar o número da estação.
5. Prima o botão MODE/CLOCK SET (13) de novo para gravar. É possível armazenar 20 estações de rádio na memória.
6. Prima o botão FOLDER UP (11) para selecionar e escutar uma estação gravada.

Antena

Estenda o fio para obter a melhor receção possível. Poderá ser necessário virar ou mudar a posição do aparelho para melhorar a receção.

ACERTAR O RELÓGIO

1. Prima o botão de alimentação  (5) para ligar o aparelho.
2. Prima o botão MODE/CLOCK SET (13) durante 2 segundos: o ecrã irá piscar. Prima o botão RETROCEDER/ANTERIOR  (7) ou AVANÇAR/SEGUINTE  (8) para selecionar o formato do relógio (12 horas ou 24 horas).
3. Volte a premir o botão MODE/CLOCK SET: a hora irá piscar. Prima o botão RETROCEDER/ANTERIOR  ou AVANÇAR/SEGUINTE  para acertar a hora.
4. Volte a premir o botão MODE/CLOCK SET: os minutos irão piscar. Prima o botão RETROCEDER/ANTERIOR  ou AVANÇAR/SEGUINTE  para acertar os minutos. Prima o botão MODE/CLOCK SET para acabar de acertar o relógio.

FUNCIONAMENTO DO LEITOR DE CD/USB

1. Prima o botão de alimentação  (5) para ligar o aparelho.
2. Coloque o botão de função (6) na posição CD ou USB.
3. Insira um disco compacto (CD) ou unidade USB; "CD" ou "USB" será exibido.

▶|| Botão REPRODUZIR/PAUSA (9)

- Se premir este botão quando o aparelho estiver em modo stop, o som começará a ser reproduzido.
- Se premir este botão no modo de reprodução, o aparelho entrará em pausa.
- Se premir este botão no modo de pausa, o aparelho retomará a reprodução.

■ Botão STOP (10)

- No modo de reprodução ou pausa, o aparelho entra em modo stop.
- Durante a programação de faixas, prima o botão para sair deste modo.

▶▶| Botão AVANÇAR/SEGUINTE (8)

- Com a música parada, prima o botão para selecionar a faixa que deseja reproduzir (e para passar à primeira faixa se estiver na última faixa).
- Quando a música estiver a ser reproduzida, prima o botão para saltar para a faixa seguinte (e para passar à primeira faixa se estiver na última faixa).
- Se premir este botão durante 2 segundos, entrará no modo de avanço rápido.
- Prima este botão para avançar para a faixa seguinte durante a reprodução programada (e para passar à primeira faixa se estiver na última faixa).

◀◀| Botão RETROCEDER/ANTERIOR (7)

- Com a música parada, prima o botão para selecionar a faixa que deseja reproduzir (e para passar à última faixa se estiver na primeira faixa).
- Quando a música estiver a ser reproduzida, prima o botão para saltar para a faixa anterior (e para passar à última faixa se estiver na primeira faixa).
- Se premir este botão durante 2 segundos, entrará no modo de recuo rápido.
- Prima este botão para recuar para a faixa anterior durante a reprodução programada (e para passar à última faixa se estiver na primeira faixa).

REPRODUÇÃO REPETIDA DE CD

- Pode escolher entre dois modos: Repetir 1 e Repetir Tudo.
- Durante o modo Repetir 1, o sistema repete a faixa atual no CD.
- Durante o modo Repetir Tudo, o sistema repete todas as faixas no CD; quando alcançar a faixa final, regressará à primeira faixa.

PROGRAMAÇÃO DE REPRODUÇÃO DE CD & USB

Apenas pode inserir programação no modo STOP. Prima o botão ■ STOP (10) e siga as instruções em baixo.

1. Prima o botão MODE/CLOCK SET (13); o ecrã irá exibir "Memory" (memória) com o número da faixa a piscar.
2. Prima os botões RETROCEDER/ANTERIOR ◀◀ e AVANÇAR/SEGUINTE ▶▶ (7, 8) para escolher o número da faixa que deseja programar.
3. Prima o botão MODE/CLOCK SET de novo para confirmar. O aparelho grava o número da faixa e salta para a faixa seguinte que deseja programar.
4. O aparelho pode armazenar 20 programas para CD e 99 programas para USB. Após armazenar o número máximo de programas, o aparelho não suportará nenhuma outra entrada.
5. Se premir o botão ■ STOP (10) durante o modo de programação, o aparelho removerá os conteúdos programados e regressará ao modo STOP.
6. Se premir o botão ▶|| REPRODUZIR/PAUSA (9) enquanto o aparelho tiver conteúdo programado, o ecrã irá exibir "Memory" e o aparelho dará início à reprodução das faixas programadas.

7. Se premir os botões RETROCEDER/ANTERIOR ◀◀ e AVANÇAR/SEGUINTE ▶▶ durante a reprodução programada, o aparelho saltará para a faixa anterior/seguinTE da programação.
8. Se premir o botão ■ STOP durante a reprodução programada, o aparelho para a reprodução mas mantém o conteúdo programado. Se premir o botão ■ STOP de novo, o aparelho irá remover o conteúdo programado e entrar em modo STOP.

Atenção: o aparelho apenas é compatível com unidades USB de formato FAT32 com menos de 32 GB.

AUX-IN

Ligue uma extremidade do cabo de áudio de 3.5 mm (incluso) à ficha Aux-in (1) no topo do aparelho e a outra extremidade a uma entrada Line-out ou de auscultadores de uma fonte de áudio externa para reproduzir o som através das colunas desse aparelho.

Durante a utilização da funcionalidade Aux-in o leitor de CD não estará disponível.

BASS BOOST

Prima o botão Bass Boost (12) uma vez para ativar a funcionalidade (DBBS será exibido no ecrã) e desfrutar de um som com baixos mais poderosos.

Nota: o aparelho entrará no modo de suspensão se não for reproduzido som durante cerca de 30 minutos nos modos CD, USB ou AUX de modo a poupar energia. O aparelho pode ser ligado de novo com o botão de função AUX/CD/USB/TUNER.

ESPECIFICAÇÕES

Alimentação: AC 230 V ~ 50 Hz

Consumo de energia: 13 W

Cobertura de frequência de rádio: FM 87.5 – 108 MHz

Não coloque os aparelhos elétricos e eletrónicos no lixo normal.

- Leve-os até um ponto de recolha oficial.
- Algumas das peças destes aparelhos podem ser perigosas para a saúde e para o ambiente.



Importado por BIGBEN INTERACTIVE SA

396, Rue de la Voyette

CRT2 - FRETIN

CS 90414

59814 LESQUIN Cedex - França

www.bigben.eu

Importateur : Bigben Interactive FRANCE 396, Rue de la Voyette, C.R.T. 2, 59814 Fretin, Lesquin Cedex, France - CS90414 Bigben Interactive DEUTSCHLAND GmbH Walter Gropius Str. 28, 50126 Bergheim, Deutschland Bigben Interactive BELGIUM Avenue Ernest Solvay, 1480 Tubize, Belgique Bigben Interactive NEDERLAND b.v. Franciscusweg 249-3B, 1216 SG Hilversum, Nederland Bigben Interactive SPAIN S.L. C/ Musgo 5, 2ª planta, 28023 Madrid, Spain Bigben Interactive ITALIA s.r.l Corso Sempione 221, 20025 Legnano - MI, Italia FABRIQUÉ EN CHINE / MADE IN CHINA	HOTLINE FRANCE, du lundi au vendredi (sauf jours fériés) : 9h00-19h00 ou support@thomsonaudiovideo.eu 09 69 32 59 62 <small>APPEL NON SURTAXE</small> DEUTSCHLAND, Montag bis Sonntag von 8:00 bis 24:00 Uhr 09001-84 30 44* (0,49€/Min, aus dem deutschen Festnetz, Anrufe aus allen Mobilfunknetzen nicht möglich) oder support@bigben-interactive.de <small>*Minderjährige müssen vorher einen Erziehungsberechtigten um Erlaubnis fragen.</small> BELGIQUE / NEDERLAND, klantenservice@bigben-interactive.nl customerservice@bigben-interactive.be ESPAÑA, sat@bigbeninteractive.es ITALIA, support@bigbeninteractive.it www.bigben.eu

Fabricado na China



THOMSON é uma marca comercial da TECHNICOLOR SA ou dos seus afiliados e é usada sob licença da Bigben Interactive.

STEREO-/CD-/MP3-/USB-PLAYER MIT FM-RADIO



– BEDIENUNGSANLEITUNG –

**MODELL
RCD300U**

BEDIENUNGSANLEITUNG

BITTE LESEN SIE DIE BEDIENUNGSANLEITUNG, BEVOR SIE
DAS GERÄT BENUTZEN, UND BEWAHREN SIE DIE ANLEITUNG FÜR SPÄTERE
VERWENDUNG.

Rev 0

TEILE/TASTEN

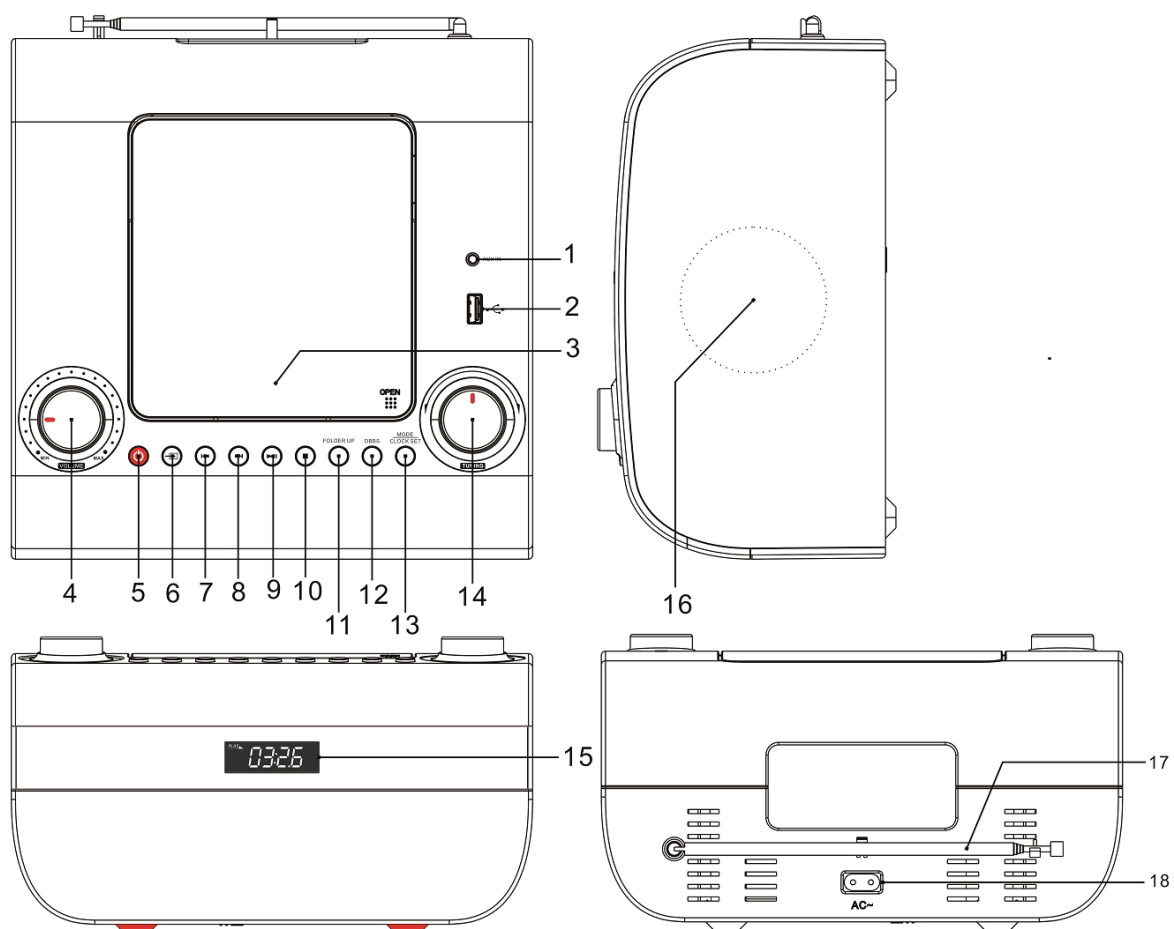

1. Aux-in-Buchse
2. USB-Anschluss
3. CD-Fach
4. Lautstärkereger
5.  Power-Taste (AN/AUS)
6.  Funktionstaste AUX/CD/USB/TUNER
7.  Rückspultaste (CD/USB)
8.  Vorspultaste (CD/USB)
9.  Taste PLAY/PAUSE / FM-Scan

10.  STOPP-Taste
11. Taste ORDNER HÖHER
12. Bassverstärkungstaste
13. Taste Modus/Uhr
14. Tuning-Drehknopf
15. Display
16. Lautsprecher
17. Antenne
18. Stromanschluss

STROMQUELLE

Dieses Gerät ist für normale Nutzung von 230V ~ 50Hz konzipiert. Versuchen Sie nicht, das Gerät mit anderen Stromquellen zu betreiben. Dies kann das Gerät beschädigen und Ihre Garantie aufheben.

BEDIENUNG DES RADIOS

A) Autoscan

1. Drücken Sie die Power-Taste  (5), um das Gerät anzuschalten.
2. Stellen Sie die Funktionstaste (6) auf die Position TUNER.
3. Drücken Sie die Taste PLAY/PAUSE (9) 2 Sekunden lang, damit die AUTOSCAN-Funktion gestartet wird und 3 Minuten lang automatisch nach Radiosendern gesucht wird. Der Bildschirm zeigt die Ziffern und Senderzahlen an. Sobald die Suche abgeschlossen ist, speichert das Gerät maximal 20 voreingestellte Sender.
4. Drücken Sie die Taste ORDNER HÖHER (11), um den gewünschten Sender auszuwählen.

B) Tuning

1. Stellen Sie die Funktionstaste (6) auf die Position TUNER.
2. Drehen Sie den Tuning-Drehknopf (10), um automatisch zum nächsten Sender zu wechseln.
3. Wählen Sie mit dem Lautstärkeregler (4) die gewünschte Lautstärke.
4. Drücken Sie die Power-Taste  (5), um das Radio auszuschalten.







C) Sender auf den Positionen P01 bis P20 speichern

1. Stellen Sie die Funktionstaste (6) auf die Position TUNER.
2. Drehen Sie zum gewünschten Sender.
3. Drücken Sie die Taste Modus/Uhr (13). Die aktuelle Positionsnummer blinkt im Display, z.B. ,P01, P02 ... P20'.
4. Drücken Sie die Taste ORDNER HÖHER (11), um die gewünschte Sendernummer auszuwählen.
5. Drücken Sie die Taste Modus/Uhr (13) erneut, um zu speichern. 20 Radiosender können gespeichert werden.
6. Drücken Sie die Taste ORDNER HÖHER (11), um einen gespeicherten Sender auszuwählen und anzuhören.

Antenne

Verlängern Sie das Kabel, um den besten Empfang zu erhalten. Möglicherweise müssen Sie das Gerät drehen oder die Position ändern, um den Empfang zu verbessern.

UHR EINSTELLEN

1. Drücken Sie die Power-Taste  (5), um das Gerät anzuschalten.
2. Drücken Sie die Taste Modus/Uhr (13) und halten Sie sie 2 Sekunden lang gedrückt: das Display blinkt. Drücken Sie die Rückspultaste  (7) oder die Vorspultaste  (8), um das Zeitformat auszuwählen (12h oder 24h).
3. Drücken Sie die Taste Modus/Uhr (13) erneut: die Stunde blinkt. Drücken Sie die Rückspultaste  oder die Vorspultaste , um die Stunde einzustellen.
4. Drücken Sie die Taste Modus/Uhr (13) erneut: die Minuten blinken. Drücken Sie die Rückspultaste  oder die Vorspultaste , um die Minuten einzustellen. Drücken Sie die Taste Modus/Uhr, um das Einstellen der Zeit zu beenden.

BEDIENUNG DES CD-/USB-PLAYERS

1. Drücken Sie die Power-Taste  (5), um das Gerät anzuschalten.
2. Stellen Sie die Funktionstaste (6) auf die Position CD oder USB.
3. Legen Sie eine Compact Disc ein oder stecken Sie einen USB-Stick an: „CD“ oder „USB“ wird angezeigt.

▶|| Taste PLAY/PAUSE (9)

- Wenn die Musik gestoppt wurde, drücken Sie die Taste, um die Musik abzuspielen.
- Wenn die Musik spielt, drücken Sie die Taste, um anzuhalten.
- Wenn die Musik angehalten wurde, drücken Sie die Taste, um das Abspielen fortzusetzen.

■ STOPP-Taste (10)

- Wenn die Musik spielt oder angehalten wurde, drücken Sie die Taste, um zu stoppen.
- Wenn Sie bei der Programmierung von Titeln sind, drücken Sie die Taste, um den Modus zu verlassen.

▶▶| Vorspultaste (8)

- Wenn die Musik gestoppt wurde, drücken Sie die Taste, um den Titel auszuwählen, den Sie abspielen möchten (und zum ersten Titel zu gehen, wenn Sie aktuell beim letzten sind).
- Wenn die Musik spielt, drücken Sie die Taste, um zum nächsten Titel zu springen (und zum ersten Titel zu gehen, wenn Sie aktuell beim letzten sind).
- Halten Sie die Taste 2 Sekunden lang gedrückt für schnelles Vorspulen.
- Wenn Sie programmierte Titel abspielen, drücken Sie die Taste, um zum nächsten programmierten Titel zu springen (und zum ersten Titel zu gehen, wenn Sie aktuell beim letzten sind).

◀◀| Rückspultaste (7)

- Wenn die Musik gestoppt wurde, drücken Sie die Taste, um den Titel auszuwählen, den Sie abspielen möchten (und zum letzten Titel zu gehen, wenn Sie aktuell beim ersten sind).
- Wenn die Musik spielt, drücken Sie die Taste, um zum vorherigen Titel zu springen (und zum letzten Titel zu gehen, wenn Sie aktuell beim ersten sind).
- Halten Sie die Taste 2 Sekunden lang gedrückt für schnelles Zurückspulen.
- Wenn Sie programmierte Titel abspielen, drücken Sie die Taste, um zum vorherigen programmierten Titel zu springen (und zum letzten Titel zu gehen, wenn Sie aktuell beim ersten sind).

CD-WIEDERGABE WIEDERHOLEN

- Sie können aus zwei Modi wählen: 1 wiederholen und Alle wiederholen.
- Im Modus „1 wiederholen“ wiederholt der Player den aktuellen CD-Titel.
- Im Modus „Alle wiederholen“ wiederholt der Player alle Titel auf der CD; erreicht er das Ende des letzten Titels, wechselt er zurück zum ersten Titel.

PROGRAMMIERUNG VON CD- & USB-WIEDERGABE

Sie können Programme nur im STOPP-Modus eingeben. Drücken Sie die ■ STOPP-Taste (10) und folgen Sie den Anweisungen unten.

1. Drücken Sie die Taste Modus/Uhr (13): „Memory“ wird angezeigt und die Titelnummer blinkt.
2. Drücken Sie die Rückspultaste ◀◀|/Vorspultaste ▶▶| (7,8), um die Titelnummer auszuwählen, die Sie programmieren möchten.
3. Drücken Sie die Taste Modus/Uhr (13) erneut, um zu bestätigen. Das Gerät speichert die Titelnummer und geht zum nächsten Titel, den Sie programmieren möchten.
4. Das Gerät kann 20 CD-Titel und 99 USB-Titel speichern. Nachdem die maximale Titellanzahl gespeichert wurde, ist kein weiterer Eintrag möglich.
5. Wenn Sie die ■ STOPP-Taste (10) drücken, während Sie das Gerät programmieren, löscht das Gerät den programmierten Inhalt und kehrt in den STOPP-Modus zurück.
6. Wenn Sie die ▶|| Taste PLAY/PAUSE (9) drücken, wenn das Gerät programmiert wurde, wird „Memory“ angezeigt und das Gerät beginnt, die programmierten Titel abzuspielen.

7. Wenn Sie die Rückspultaste ◀◀ oder die Vorspultaste ▶▶ drücken, während programmierte Titel abgespielt werden, wechselt das Gerät zum vorherigen oder nächsten programmierten Titel.
8. Wenn Sie die ■ STOPP-Taste drücken, während programmierte Titel abgespielt werden, stoppt das Gerät das Abspielen, aber die programmierte Titelauswahl bleibt erhalten. Drücken Sie die ■ STOPP-Taste erneut, um den programmierten Inhalt zu löschen und in den STOPP-Modus zurückzukehren.

Hinweis: Beachten Sie, dass nur USB-Speicher im FAT32-Format und mit weniger als 32 GB vom Gerät gelesen werden können.

AUX-IN

Stecken Sie ein Ende des 3,5-mm-Audiokabels (enthalten) in die Aux-in-Buchse (1) oben auf dem Gerät und das andere Ende in die Line-Out-Buchse oder die Kopfhörerbuchse einer externen Audioquelle, um über die Lautsprecher dieses Systems zu hören.

Bei Verwendung der Aux-in-Funktion funktioniert der CD-Player nicht.

BASSVERSTÄRKUNG

Drücken Sie die Bassverstärkungstaste (12) einmal für die Position AN (DBBS wird angezeigt), um einen stärkeren Bass-Sound zu genießen.

Hinweis: Wenn es im CD-, USB- oder AUX-Modus 30 Minuten lang keine Tonausgabe gibt, schaltet das Gerät automatisch in den Standby-Modus, um Energie zu sparen. Es kann über die Funktionstaste AUX/CD/USB/TUNER wieder eingeschaltet werden.

TECHNISCHE DATEN

Stromversorgung: Wechselstrom 230 V ~ 50 Hz

Stromverbrauch: 13 W

Funkfrequenzbereich: FM 87.5 – 108 MHz

Entsorgen Sie elektrische und elektronische Geräte bitte nicht mit dem Hausmüll.

- Bringen Sie sie zu einer offiziellen Sammelstelle.
- Einige Komponenten können eine Gefahr für Gesundheit und Umwelt sein.



Importiert von Bigben Interactive SA
 396, Rue de la Voyette
 CRT2 - FRETIN
 CS 90414
 59814 LESQUIN Cedex - Frankreich
www.bigben.eu

Importateur : Bigben Interactive FRANCE 396, Rue de la Voyette, C.R.T. 2, 59814 Fretin, Lesquin Cedex, France - CS90414 Bigben Interactive DEUTSCHLAND GmbH Walter Gropius Str. 28, 50126 Bergheim, Deutschland Bigben Interactive BELGIUM Avenue Ernest Solvay, 1480 Tubize, Belgique Bigben Interactive NEDERLAND b.v. Franciscusweg 249-3B, 1216 SG Hilversum, Nederland Bigben Interactive SPAIN S.L. C/ Musgo 5, 2ª planta, 28023 Madrid, Spain Bigben Interactive ITALIA s.r.l Corso Sempione 221, 20025 Legnano - MI, Italia FABRIQUE EN CHINE / MADE IN CHINA	HOTLINE FRANCE, du lundi au vendredi (sauf jours fériés) : 9h00-19h00 ou support@thomsonaudiovideo.eu 09 69 32 59 62 <small>APPEL NON SURTAXE</small> DEUTSCHLAND, Montag bis Sonntag von 8:00 bis 24:00 Uhr 09001-84 30 44* (0,49€/Min. aus dem deutschen Festnetz, Anrufe aus allen Mobilfunknetzen nicht möglich) oder support@bigben-interactive.de <small>*Minderjährige müssen vorher einen Erziehungsberechtigten um Erlaubnis fragen.</small> BELGIQUE / NEDERLAND, klantenservice@bigben-interactive.nl customer-service@bigben-interactive.be ESPAÑA, sat@bigbeninteractive.es ITALIA, support@bigbeninteractive.it www.bigben.eu

Hergestellt in China



THOMSON ist ein Warenzeichen von TECHNICOLOR SA oder seiner verbundenen Unternehmen und wird unter Lizenz von Bigben Interactive verwendet.

STEREO/ CD/ MP3/ USB-SPELER MET FM-RADIO



- GEBRUIKERSHANDLEIDING -

**MODEL
RCD300U**

BEDIENINGSINSTRUCTIES

LEES DE HANDLEIDING ALVORENS EEN GEBRUIK AANDACHTIG DOOR EN BEWAAR
VOOR TOEKOMSTIGE NASLAG.

Rev 0

ONDERDELEN / KNOPPEN

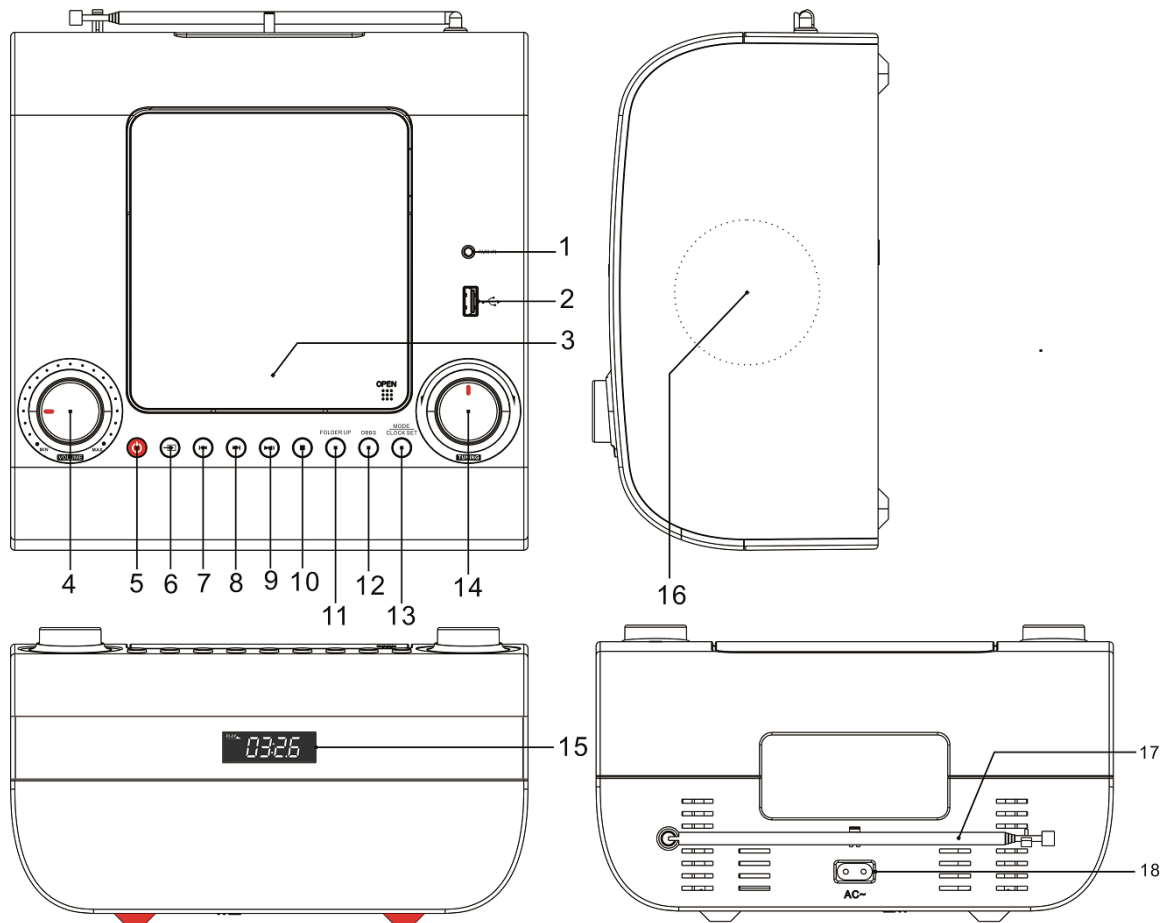

- | | |
|---|--|
| <ul style="list-style-type: none"> 1. Aux-in aansluiting 2. USB-aansluiting 3. CD-dekplaatje 4. Volumebediening 5.  Aan-/uitknop 6.  AUX/ CD/ USB/ TUNER functieknop 7.  OVERSLAAN OMLAAG/TERUG (CD/ USB) 8.  OVERSLAAN OMHOOG/VOLGENDE (CD/ USB) | <ul style="list-style-type: none"> 9.  AFSPELEN/PAUZEREN / FM-scan 10.  STOP-knop 11. MAP OMHOOG 12. Basversterker 13. Stand/klok instellen 14. Afstemregelknop 15. Display 16. Speaker 17. Antenne 18. AC-aansluiting |
|---|--|

VOEDINGSBRON

Dit apparaat is ontworpen om te gebruiken met een constante spanning van 230V ~ 50Hz. Gebruik het apparaat niet met een andere stroombron. Dit kan het apparaat beschadigen en uw garantie teniet doen.

DE RADIO BEDIENEN

A) Automatisch scannen

1. Druk op de aan-/uitknop  (5) om het apparaat aan te zetten.
2. Zet de functieknop (6) op de TUNER-positie.
3. Houd de knop AFspeLEN/PAUZEREN (9) 2 seconden ingedrukt om de functie AUTOMATISCH SCANNEN te activeren en drie minuten automatisch naar radiozenders te zoeken. Op het scherm worden de nummers en radiozenders weergegeven. Eenmaal voltooid zal het apparaat maximaal 20 voorkeuzenders hebben opgeslagen.
4. Druk op de knop MAP OMHOOG (11) om de gewenste radiozender te selecteren.

B) Afstemmen

1. Zet de functieknop (6) op de TUNER-positie.
2. Draai de afstemregelknop (14) om automatisch af te stemmen op de volgende zender.
3. Pas het volume (4) naar het gewenste niveau aan.
4. Druk op de aan-/uitknop  (5) om de radio uit te zetten







C) Zenders in geheugenpositie opslaan van P01 tot P20

1. Zet de functieknop (6) op de TUNER positie.
2. Stem af op de gewenste zender.
3. Druk op de knop Stand/Klok instellen (13). Het huidige positienummer zal op het display knipperen, bijv. 'P01, P02... P20'.
4. Druk op de knop MAP OMHOOG (11) om het zendernummer te selecteren.
5. Druk opnieuw op de knop Stand/Klok instellen (13) om op te slaan. Er kunnen 20 radiozenders in het geheugen op worden geslagen.
6. Druk op de knop MAP OMHOOG (11) om een opgeslagen zender te selecteren en naar te luisteren.

Antenne

Verleng de draad om de beste mogelijke ontvangst te krijgen. Het kan zijn dat u de positie moet draaien of veranderen om de ontvangst te verbeteren.

DE KLOK INSTELLEN

1. Druk op de aan-/uitknop  (5) om het apparaat aan te zetten.
2. Druk op de knop Stand/Klok instellen (13) en houd deze 2 seconden lang ingedrukt: het display zal beginnen te knipperen. Druk op OVERSLAAN OMLAAG/TERUG  (7) of OVERSLAAN OMHOOG/VOLGENDE  (8) om de tijdsindeling te selecteren (12 uur of 24 uur).
3. Druk opnieuw op de knop Stand/Klok instellen: het uur zal beginnen te knipperen. Druk op OVERSLAAN OMLAAG/TERUG  of OVERSLAAN OMHOOG/VOLGENDE  om het uur in te stellen.
4. Druk opnieuw op de knop Stand/Klok instellen: de minuten zullen beginnen te knipperen. Druk op OVERSLAAN OMLAAG/TERUG  of OVERSLAAN OMHOOG/VOLGENDE  om de minuten in te stellen. Druk op de knop Stand/Klok instellen om het instellen van de tijd af te ronden.

DE CD/ USB SPELER BEDIENEN

1. Druk op de aan-/ uitknop  (5) om het apparaat aan te zetten.
2. Zet de functieknop (6) op de CD of USB positie.
3. Plaats een disc of USB-stick; 'CD' of 'USB' verschijnt op het display.

▶▶ AF SPELEN/PAUZEREN (9)

- Als de muziek is gestopt druk u op de knop om de muziek af te spelen.
- Als de muziek speelt, drukt u op de knop om de muziek te pauzeren.
- Als de muziek is gepauzeerd, drukt u op de knop om het afspelen te hervatten.

■ STOP-knop (10)

- Als de muziek speelt of is gepauzeerd, drukt u op de knop om te stoppen.
- Als u nummers aan het programmeren bent, drukt u op de knop om de stand te verlaten.

▶▶ OVERSLAAN OMHOOG/VOLGENDE (8)

- Als de muziek is gestopt, drukt u op de knop om het nummer te selecteren dat u af wilt spelen (en naar het eerste nummer te gaan als u momenteel bij het laatste nummer bent).
- Als de muziek speelt, drukt u op de knop om verder te gaan naar het volgende nummer (en naar het eerste nummer te gaan als u momenteel bij het laatste nummer bent).
- Druk op de knop en houd deze 2 seconden ingedrukt om vooruit te spoelen.
- Als u geprogrammeerde nummers afspeelt, drukt u op de knop om verder te gaan naar het volgende geprogrammeerde nummer (en naar het eerste nummer te gaan als u momenteel bij het laatste nummer bent).

◀◀ OVERSLAAN OMLAAG/TERUG (7)

- Als de muziek is gestopt, drukt u op de knop om het nummer te selecteren dat u af wilt spelen (en naar het laatste nummer te gaan als u momenteel bij het eerste nummer bent).
- Als de muziek speelt, drukt u op de knop om verder te gaan naar het vorige nummer (en naar het laatste nummer te gaan als u momenteel bij het eerste nummer bent).
- Druk op de knop en houd deze 2 seconden ingedrukt om terug te spoelen.
- Als u geprogrammeerde nummers afspeelt, drukt u op de knop om verder te gaan naar het vorige geprogrammeerde nummer (en naar het laatste nummer te gaan als u momenteel bij het eerste nummer bent).

HERHAALD AF SPELEN

- U kunt kiezen uit twee standen: Repeat 1 (1 herhalen) en Repeat All (alle herhalen).
- In de stand '1 herhalen' herhaalt de speler het huidige cd-nummer.
- Tijdens de stand 'alle herhalen' herhaalt het systeem alle nummer die op de cd staan; als het laatste nummer van de cd is bereikt, gaat de cd weer terug naar het eerste nummer.

CD & USB PROGRAMMEREN

U kunt alleen programma's invoeren gedurende de STOP-stand. Druk op ■ STOP (10) en volg onderstaande instructies op.

1. Druk op de knop Stand/Klok instellen (13); 'Memory' (geheugen) wordt weergegeven en het titelnummer knippert.
2. Druk op de knoppen OVERSLAAN OMLAAG/TERUG ◀◀ / OVERSLAAN OMHOOG/VOLGENDE ▶▶ (7, 8) om het nummer te kiezen dat u wilt programmeren.
3. Druk opnieuw op de knop Stand/Klok instellen om te bevestigen. Het apparaat slaat het nummer op en gaat naar het volgende nummer dat u wilt programmeren.
4. Het apparaat kan 20 programma's voor cd onthouden en 99 programma's voor USB. Nadat het maximum aantal programma's is opgenomen, kan er niets meer worden vastgelegd.
5. Als u tijdens het programmeren op ■ STOP (10) drukt, wist het apparaat de geprogrammeerde inhoud en keert terug naar de STOP-stand.

6. Als u op de knop ►||AFSPELEN/PAUZEREN (9) drukt wanneer de nummers al geprogrammeerd zijn, wordt 'Memory' (geheugen) weergegeven en speelt het apparaat de geprogrammeerde nummers af.
7. Als u op de knoppen OVERSLAAN OMLAAG/TERUG ◀◀ / OVERSLAAN OMHOOG/VOLGENDE ▶▶ drukt tijdens het afspelen van geprogrammeerde nummer, wordt het vorige of volgende geprogrammeerde nummer overgeslagen.
8. Als u op ■ STOP drukt tijdens het afspelen van geprogrammeerde nummers, stopt het apparaat met afspelen maar blijft de geprogrammeerde selectie van nummers bewaard. Druk opnieuw op ■ STOP om de geprogrammeerde inhoud te wissen en terug te keren naar de STOP-stand.

Opmerking: het apparaat kan alleen FAT32 format USB-drives met minder dan 32GB lezen.

AUX-IN

Sluit een uiteinde van de 3,5 mm geluidskabel (inbegrepen) aan op de aux-in aansluiting (1) boven op het apparaat en het andere uiteinde op de line-uit aansluiting of koptelefooningang van een externe geluidsbron om via de speakers van dat systeem naar de muziek te luisteren.

Als de aux-in functie wordt gebruikt, doet de cd-speler het niet.

BASVERSTERKER

Druk een keer op de basversterker (12) om de basfunctie te activeren, (DBBS wordt weergegeven) om van een krachtiger basgeluid te genieten.

Opmerking: als er 30 minuten lang geen geluid wordt afgespeeld via CD, USB of AUX zal het apparaat automatisch op de stand-by stand overschakelen om stroom te besparen. Het apparaat kan weer aan worden gezet via de AUX/ CD/ USB/ TUNER functieknop.

SPECIFICATIES

Stroomtoevoer: AC 230V ~ 50 Hz

Stroomgebruik: 13W

Radiofrequentie: FM 87,5 – 108 MHz

Gooi elektrische en elektronische apparaten niet weg met het huisvuil.

- Breng ze naar een speciaal daarvoor bedoeld inzamelingspunt.
- Sommige onderdelen in deze apparaten kunnen gevaarlijk zijn voor de gezondheid en het milieu.



Geïmporteerd door BIGBEN INTERACTIVE SA

396, Rue de la Voyette

CRT2 - FRETIN

CS 90414

59814 LESQUIN Cedex - Frankrijk

www.bigben.eu

Importateur : Bigben Interactive FRANCE 396, Rue de la Voyette, C.R.T. 2, 59814 Fretin, Lesquin Cedex, France - CS90414 Bigben Interactive DEUTSCHLAND GmbH Walter Gropius Str. 28, 50126 Bergheim, Deutschland Bigben Interactive BELGIUM Avenue Ernest Solvay, 1480 Tubize, Belgique Bigben Interactive NEDERLAND b.v. Franciscusweg 249-3B, 1216 SG Hilversum, Nederland Bigben Interactive SPAIN S.L. C/ Musgo 5, 2ª planta, 28023 Madrid, Spain Bigben Interactive ITALIA s.r.l Corso Sempione 221, 20025 Legnano - MI, Italia FABRIQUE EN CHINE / MADE IN CHINA	HOTLINE FRANCE , du lundi au vendredi (sauf jours fériés) : 9h00-19h00 ou support@thomsonaudiovideo.eu 09 69 32 59 62 <small>APPEL NON SURTAXE</small> DEUTSCHLAND , Montag bis Sonntag von 8:00 bis 24:00 Uhr 09001-84 30 44* (0,49€/Min. aus dem deutschen Festnetz, Anrufe aus allen Mobilfunknetzen nicht möglich) oder support@bigben-interactive.de <small>*Minderjährige müssen vorher einen Erziehungsberechtigten um Erlaubnis fragen.</small> BELGIQUE / NEDERLAND , klantenservice@bigben-interactive.nl customerservice@bigben-interactive.be ESPAÑA , sat@bigbeninteractive.es ITALIA , support@bigbeninteractive.it www.bigben.eu

Gemaakt in China



THOMSON is een handelsmerk van TECHNICOLOR SA of haar dochterondernemingen en wordt onder licentie gebruikt door Bigben Interactive.

STEREO/ CD/ MP3/ USB-SPELARE MED FM-RADIO



- BRUKSANVISNING -

MODELL
RCD300U





ANVÄNDARMANUAL

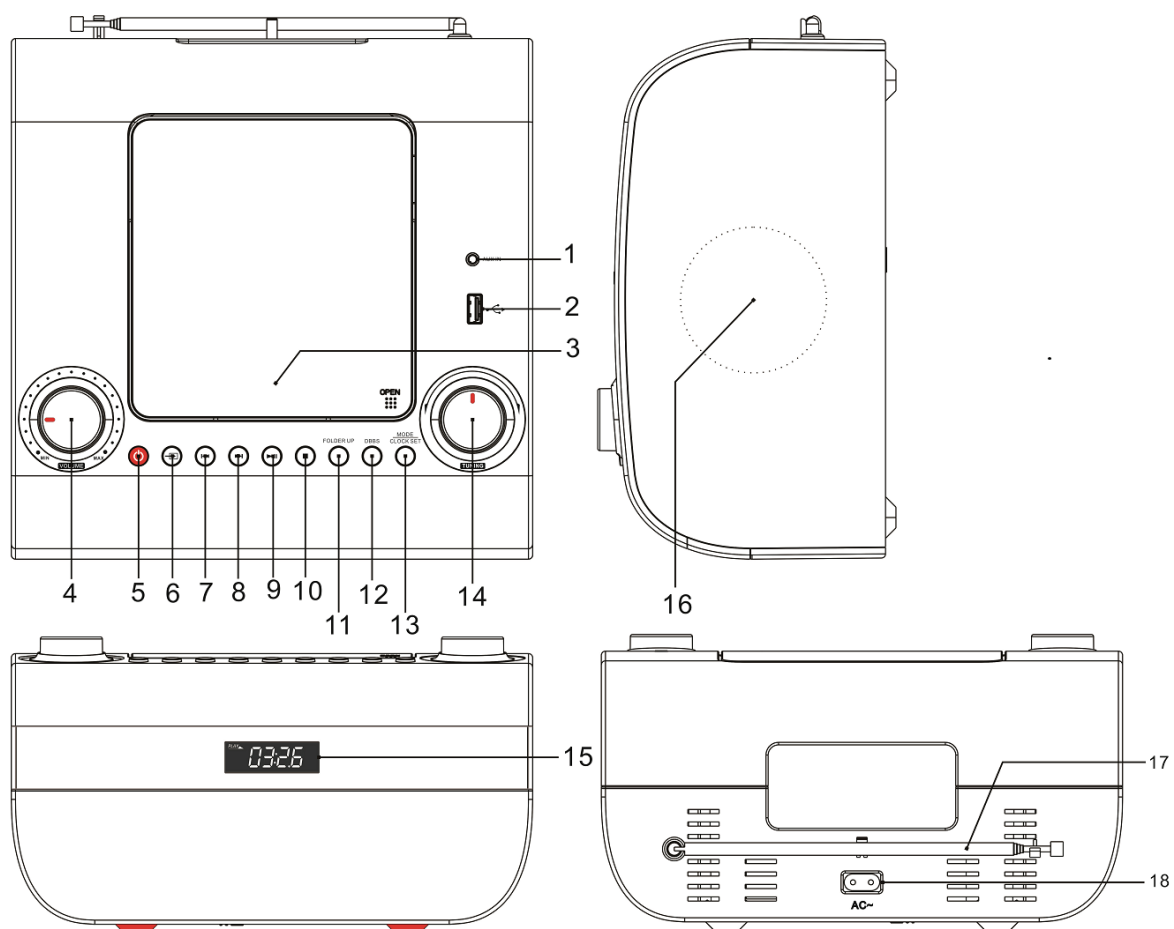

LÄS DENNA ANVÄNDARMANUAL NOGA
INNAN PRODUKTEN TAS I BRUK.

Rev 0

DELAR/KNAPPAR



1. Aux-ingång
2. USB-port
3. CD-lucka
4. VOLUME-reglage (VOLYM-reglage)
5.  Ström AV/PÅ
6.  Funktionsväljare AUX/ CD/ USB/ TUNER (AUX/CD/USB/FREKVENSVÄLJARE)
7.  NER/FÖREGÅENDE (CD/ USB)
8.  UPP/NÄSTA (CD/ USB)

9.  SPELA UPP/PAUSA/FM-sökning
10.  STOPP
11. FOLDER UP (MAPP UPP)
12. Basförstärkare
13. Mode/Clock set (Läge/Ställ klocka)
14. TUNING-reglage (Frekvensreglage)
15. Skärm
16. Högtalare
17. Antenn
18. AC-uttag

STRÖMFÖRSÖRJNING

Den här enheten är utformad för att drivas med normal hushållsel på 230V ~ 50Hz. Försök inte driva enheten med andra strömkällor. Detta kan orsaka skador på enheten och ogiltigförklara garantin.

ANVÄNDNING AV RADION

A) Automatisk sökning

1. Tryck på strömknappen  (5) för att starta enheten.
2. Ställ funktionsväljaren (6) på TUNER (FREKVENSVÄLJARE).
3. Tryck på knappen för SPELA UPP/PAUSA (9) i 2 sekunder för att starta den automatiska sökningen som söker efter radiostationer under 3 minuter. Skärmen visar siffror och stationsnummer. När sökningen är klar kommer enheten att spara upp till 20 stationer.
4. Tryck på MAPP UPP (11) för att välja önskad station.

B) Frekvensväljare

1. Ställ funktionsväljaren (6) på TUNER (FREKVENSVÄLJARE).
2. Vrid frekvensreglaget (14) för att automatiskt växla till nästa station.
3. Justera volymen (4) till önskad nivå.
4. Tryck på strömknappen (5) för att stänga av radion.







C) Spara stationer på minnesplatserna P01 till P20

1. Ställ funktionsväljaren (6) på TUNER (FREKVENSVÄLJARE).
2. Ställ in önskad station.
3. Tryck på knappen Läge/ställ klocka (13). Aktuell position kommer att blinka på skärmen, t.ex. P01, P02... P20.
4. Tryck på MAPP UPP (11) för att välja önskat stationsnummer.
5. Tryck på knappen Läge/ställ klocka (13) på nytt för att spara. Du kan spara upp till 20 radiostationer i minnet.
6. Tryck på MAPP UPP (11) för att välja och lyssna på önskad station.

Antenn

Dra ut antennen för att få bästa möjliga mottagning. Det kan krävas att du vänder eller flyttar enheten för att få bättre mottagning.

STÄLL IN KLOCKAN

1. Tryck på strömknappen  (5) för att starta enheten.
2. Tryck på knappen Läge/ställ klocka (13) i 2 sekunder tills skärmen börjar blinka. Tryck sedan på NER/FÖREGÅENDE  (7) eller UPP/NÄSTA  (8) för att välja tidsformat (12 eller 24 timmar).
3. Tryck på knappen Läge/ställ klocka på nytt tills siffran för timmar börjar blinka. Tryck sedan på NER/FÖREGÅENDE  eller UPP/NÄSTA  för att ställa in timmen.
4. Tryck på knappen Läge/ställ klocka på nytt tills siffran för minuter börjar blinka. Tryck sedan på NER/FÖREGÅENDE  eller UPP/NÄSTA  för att ställa in minuterna. Tryck på knappen Läge/ställ klocka på nytt för att spara inställningen av klockan.

ANVÄNDNING AV CD-/USB-SPELARE

1. Tryck på strömknappen  (5) för att starta enheten.
2. Ställ funktionsväljaren (6) på CD eller USB.
3. Sätt i en CD-skiva eller ett USB-minne, och "CD" eller "USB" kommer att visas på skärmen.

▶|| SPELA UPP/PAUSA (9)

- När musiken är stoppad, tryck på knappen för att spela upp musiken.
- När musiken spelas, tryck på knappen för att pausa musiken.
- När musiken är pausad, tryck på knappen för att starta musiken på nytt.

■ STOPP (10)

- När musiken spelas, tryck på knappen för att stoppa musiken.
- Vid programmering av musikspår, tryck på knappen för att gå ur läget.

▶▶| UPP/NÄSTA (8)

- När musiken är stoppad, tryck på knappen för att välja musikspåret som du vill spela upp (och gå till första spåret om du för närvarande är på sista spåret).
- När musiken är stoppad, tryck på knappen för att gå till nästa musikspår (och gå till första spåret om du för närvarande är på sista spåret).
- Tryck på knappen i 2 sekunder för att spola framåt.
- Vid uppspelning av programmerade spår, tryck på knappen för att hoppa till nästa programmerade spår (och gå till första spåret om du för närvarande är på sista spåret).

◀◀| NER/FÖREGÅENDE (7)

- När musiken är stoppad, tryck på knappen för att välja musikspåret som du vill spela upp (och gå till sista spåret om du för närvarande är på första spåret).
- När musiken är stoppad, tryck på knappen för att gå till föregående musikspår (och gå till sista spåret om du för närvarande är på första spåret).
- Tryck på knappen i 2 sekunder för att spola bakåt.
- Vid uppspelning av programmerade spår, tryck på knappen för att hoppa till föregående programmerade spår (och gå till sista spåret om du för närvarande är på första spåret).

REPETERA CD-UPPSPELNING

- Du kan välja mellan två lägen: Repetera 1 eller Repetera alla.
- I läget repetera 1, repeteras aktuellt spår på CD-skivan.
- I läget repetera alla, repeteras alla spår på CD-skivan. När det sista spåret är slut kommer skivan att spelas upp från början igen.

PROGRAMMERA CD- OCH USB-UPPSPELNING

Det går endast att programmera spår i STOPP-läget. Tryck på ■ STOPP-knappen (10) och följ nedanstående instruktioner.

1. Tryck på knappen Läge/ställ klocka (13) och "Memory" (Minne) kommer att visas på skärmen tillsammans med ett blinkande spårnummer.
2. Tryck på knapparna NER/FÖREGÅENDE ◀◀| eller UPP/NÄSTA ▶▶| (7) och (8) för att välja spåret du vill programmera.
3. Tryck på knappen Läge/ställ klocka på nytt för att bekräfta. Enheten sparar spårnumret och går till nästa spår du vill programmera.
4. Enheten kan spara upp till 20 CD-program och 99 USB-program. När enheten har sparat maximalt antal program går det inte längre att programmera fler.
5. Om du trycker på ■ STOPP-knappen (10) under programmering av enheten kommer programmet att raderas och enheten återgår till STOPP-läget.
6. Om du trycker på ▶|| SPELA UPP/PAUSA (9) när enheten har programmerats kommer texten "Memory" (Minne) att visas på skärmen och enheten kommer att spela upp de programmerade spåren.
7. Om du trycker på knapparna NER/FÖREGÅENDE ◀◀| /UPP/NÄSTA ▶▶| under uppspelning av programmerade spår kommer enheten att hoppa till föregående eller nästa programmerade spår.
8. Om du trycker på ■ STOPP-knappen under uppspelning av programmerade spår kommer enheten att stoppa musiken, men spara de programmerade spåren. Tryck på ■ STOPP-knappen för att radera det programmerade innehållet och återgå till STOPP-läget.

OBS: Tänk på att enheten endast kan läsa USB-minnen i FAT32-format som är mindre än 32 GB.

AUX-INGÅNG

Koppla in ena änden av en 3,5 mm ljudkabel (medföljer) i aux-ingången (1) på ovansidan av enheten, och den andra änden i ljudutgången eller hörlursutgången på en extern ljudkälla för att lyssna via det systemets högtalare.

Vid användning av aux-funktionen kommer inte CD-spelaren att fungera.

BASFÖRSTÄRKARE

Tryck på knappen för basförstärkning (12) en gång för att aktivera funktionen (DBBS kommer att visas på skärmen) för att få ett ljud med extra kraftfull bas.

OBS: Om det inte finns något utgående ljud under ca 30 minuter i CD-, USB- eller AUX-läget, kommer enheten att gå över i det strömsparande viloläget. Enheten kan startas på nytt genom att funktionsväljaren för AUX/CD/USB/TUNER (AUX/CD/USB/FREKVENSVÄLJARE) trycks ner.

SPECIFIKATIONER

Strömförsörjning: AC 230V ~ 50Hz

Strömförbrukning: 13W

Täckning av radiofrekvens: FM 87.5 – 108 MHz

Släng inte elektriska apparater i hushållssoporna.

- Ta med dem till en återvinningsstation.
- En del komponenter kan vara skadliga för miljö och hälsa.



Importerad av **BIGBEN INTERACTIVE SA**



396, Rue de la Voyette

CRT2 - FRETIN

CS 90414

59814 LESQUIN Cedex - Frankrike

www.bigben.eu

 Importateur : Bigben Interactive FRANCE 396, Rue de la Voyette, C.R.T. 2, 59814 Fretin, Lesquin Cedex, France - CS90414 Bigben Interactive DEUTSCHLAND GmbH Walter Gropius Str. 28, 50126 Bergheim, Deutschland Bigben Interactive BELGIUM Avenue Ernest Solvay, 1480 Tubize, Belgique Bigben Interactive NEDERLAND b.v. Franciscusweg 249-3B, 1216 SG Hilversum, Nederland Bigben Interactive SPAIN S.L. C/ Musgo 5, 2ª planta, 28023 Madrid, Spain Bigben Interactive ITALIA s.r.l. Corso Sempione 221, 20025 Legnano - MI, Italia FABRIQUE EN CHINE / MADE IN CHINA	HOTLINE FRANCE , du lundi au vendredi (sauf jours fériés) : 9h00-19h00 ou support@thomsonaudiovideo.eu  N°Cristal 09 69 32 59 62 <small>APPEL NON SURTAXE</small> DEUTSCHLAND , Montag bis Sonntag von 8:00 bis 24:00 Uhr 09001-84 30 44* (0,49€/Min, aus dem deutschen Festnetz, Anrufe aus allen Mobilfunknetzen nicht möglich) oder support@bigben-interactive.de <small>*Minderjährige müssen vorher einen Erziehungsberechtigten um Erlaubnis fragen.</small> BELGIQUE / NEDERLAND , klantenservice@bigben-interactive.nl customerservice@bigben-interactive.be ESPAÑA , sat@bigbeninteractive.es ITALIA , support@bigbeninteractive.it www.bigben.eu
---	--

Tillverkad i Kina



THOMSON är ett varumärke som ägs av TECHNICOLOR SA och dess dotterbolag, och används under licens av Bigben Interactive.