

Table des matières

Bienvenue... Consignes et instructions de sécurité... Votre cadre photo numérique et ses accessoires... Spécifications... Description de l'interface d'utilisateur... Installation du cadre photo numérique... Comment changer le cadre... Télécommande... Mode de Lecture photo (Lecture des fichiers JPEG/AVI/MOTION JPEG)... Allumer le cadre photo numérique... Lecture des images... Diaporama... Mode Temps... Mode MP3... Mode Paramètres... Lecteur de carte (Mode de stockage de la mémoire)... Conseil pour débrancher le mini appareil USB... Pannes et solutions... Garantie...

FRANÇAIS

Bienvenue

Nous vous remercions d'avoir acheté notre nouveau cadre photo. Ce produit de haute qualité vous permettra de lire la plupart de vos photos et musiques numériques. Vous pouvez également trouver des informations supplémentaires sur le site www.agfaphoto.com

Conseils et instructions de sécurité

N'installez pas votre cadre photo dans une pièce humide (salle de bain, salle de bains, cuisine, etc.) ou à moins de 1,50 m d'un robinet ou d'une source d'eau, ni non plus à l'extérieur. La température de fonctionnement du cadre photo est -10 °C à 60 °C. N'installez pas votre cadre photo dans un environnement poussiéreux.

Utilisez uniquement le bloc d'alimentation fourni. Branchez l'appareil à l'alimentation conformément aux instructions d'installation données dans ce livret et les indications inscrites sur l'étiquette d'identification située sur l'appareil (tension, courant et fréquence du réseau électrique). En cas de danger, les adaptateurs principaux agissent comme un mécanisme de déconnexion pour les sources de courant CA 100-240V. Ils doivent être placés près de l'appareil et doivent être faciles d'accès. Si votre produit contient des batteries, ils doivent être disposés au point de collection approprié.

Ne remplacer une batterie que par le modèle approprié (risque d'explosion de la batterie si le modèle n'est pas approprié).

Les symboles CE certifient que le produit est conforme aux principales normes du Parlement Européen et à la directive du Conseil Européen 1989/CE sur les équipements avec terminaux de télécommunications, concernant la sécurité et la santé des utilisateurs, ainsi que les interférences électromagnétiques.

La déclaration de conformité peut être consultée sur le site www.agfaphoto.com, ou peut être demandée à l'adresse suivante: AGFAPHOTO is used under licence of Agfa-Gevaert NV & Co KG. AF5070M is produced for Sagem Communication and distributed or sold by

Sagem Communication Sagem Communication - Customer relations department 4, rue du Petit Albi - 95800 Cergy Saint-Christophe - FRANCE

Environnement

La préservation de l'environnement en tant que partie du développement durable logique est une des préoccupations de premier ordre de AgfaPhoto. AgfaPhoto souhaite utiliser des systèmes qui respectent l'environnement. C'est pourquoi nous avons décidé d'intégrer des performances environnementales dans le cycle de vie de nos produits, depuis la fabrication jusqu'à la mise en service, l'utilisation et l'élimination.

Emballage

La présence du logo (point vert) signifie qu'une contribution est versée à une organisation nationale agréée afin d'améliorer le recyclage des emballages ainsi que les infrastructures de recyclage. Afin de faciliter le recyclage du produit, veuillez respecter les règles de tri locales pour ce type de déchets.

Le produit

Le symbole de poubelle barrée porté sur le produit signifie que le produit appartient à la famille des appareils électriques et électroniques. C'est à ces fins que les directives européennes vous demandent de jeter ces déchets de manière sélective. Dans les points de vente d'appareils identiques ou similaires, dans les points de collecte mis à votre disposition localement (Centres de tri, points de récupération, etc.).

Vous pouvez participer de cette façon à l'effort de réutilisation et de recyclage des déchets des appareils électriques et électroniques qui peuvent affecter l'environnement et la santé humaine.

Votre cadre photo numérique et ses accessoires

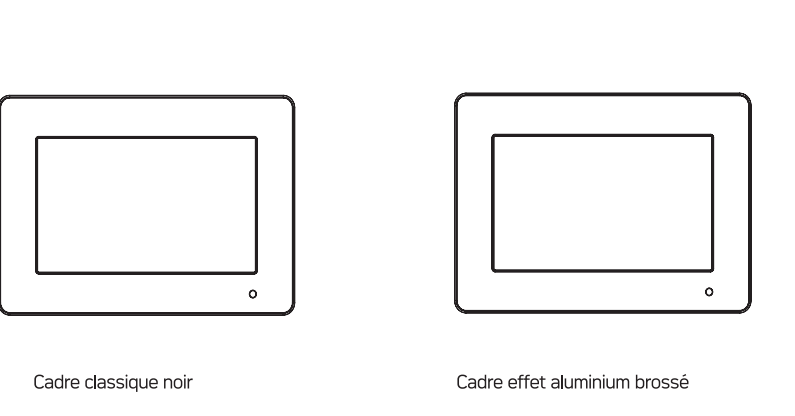
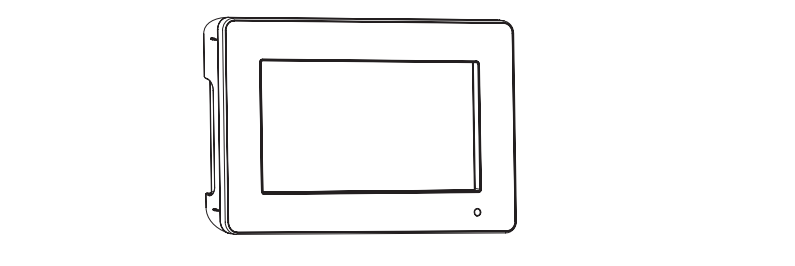
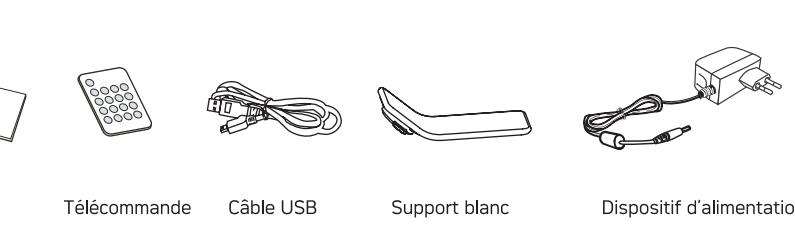

Spécifications

Écran: Digital LCD 7 pouces TFT Supports d'affichage 16:9 et 4:3 Anglais, français, allemand, espagnol, italien, néerlandais, polonais, tchèque, hongrois, turc, russe, suédois, grec, portugais

Formats des fichiers supportés: MPEP (jusqu'à 26 Mega Pixels), MPEP (AVI), MP3

Connecteur d'extension: Haut-parleur: Connecteur d'extension SD/MMC/MS Haut-parleur intégré et prise écouteurs

Mémoire interne: Interface: USB2.0 Haut débit Télécommande infrarouge

Autres fonctions: Diaporama avec divers effets de transition, Rotation photo, Calendrier, heure, alarme. L'affichage à l'écran de l'heure auto on/off peut être installé.

Accessoires standard: Câble USB Adaptateur (100V-240V) Guide d'instructions, Support

Dimensions: 209x141x25mm (L x l x H) (support non compris) 463g +/-5g (support compris)

Poids: Entrée CA 100V-240V Sortie CC 5V, 2A

Conditions de système minimum: Processeur Pentium 166 Mhz ou plus Microsoft Windows 2000/XP/VISTA Port USB disponible Carte vidéo Super VGA et moniteur couleur Windows 2000, XP, VISTA

Description de l'interface d'utilisateur

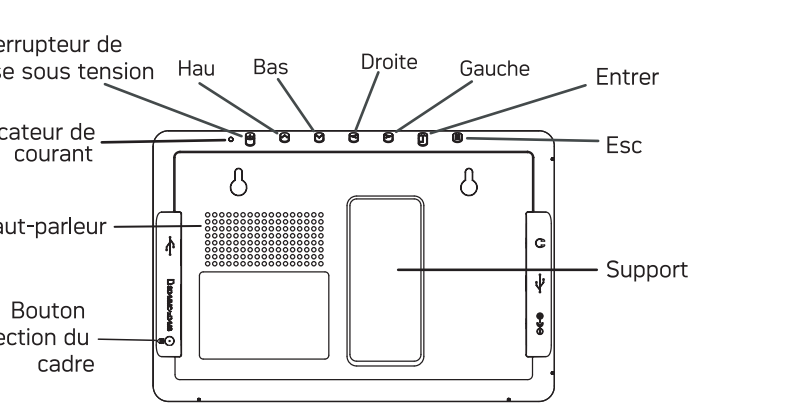
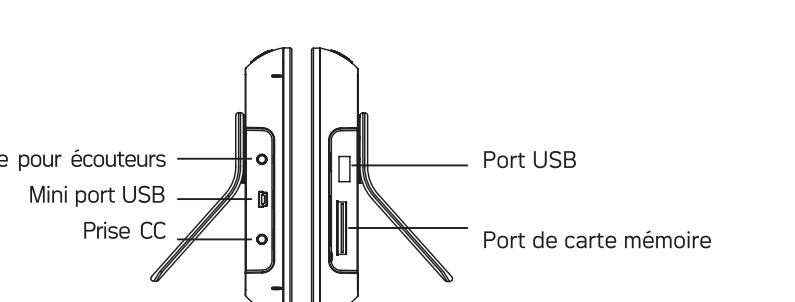
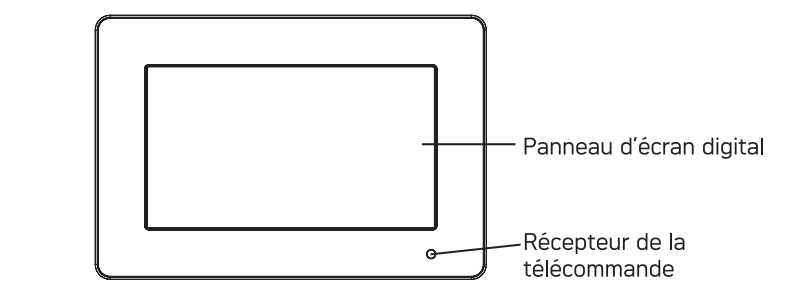

Remarque: Vous pouvez suspendre votre cadre photo numérique au mur de la en utilisant les trous de fixations prévus et indiqués sur l'image ci-dessous (les attaches murales ne sont pas fournies).

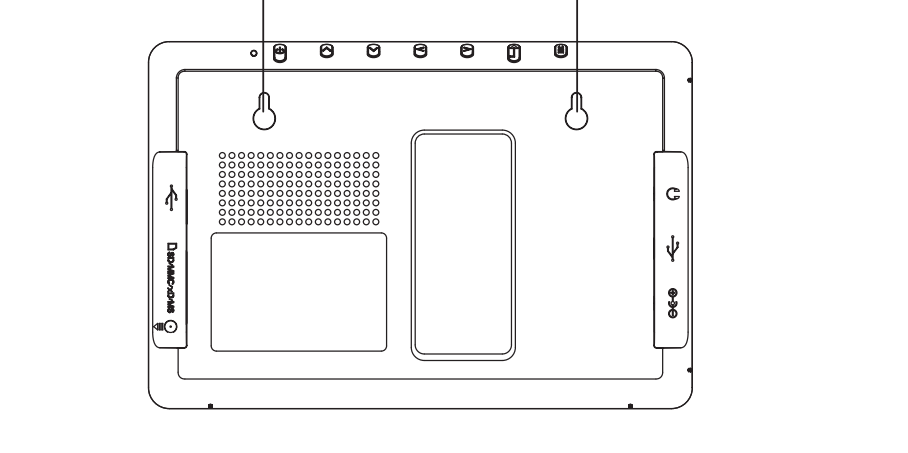

Installation du cadre photo numérique

Remarque: Procédez de la manière indiquée ci-dessous pour installer le Cadre photo numérique.

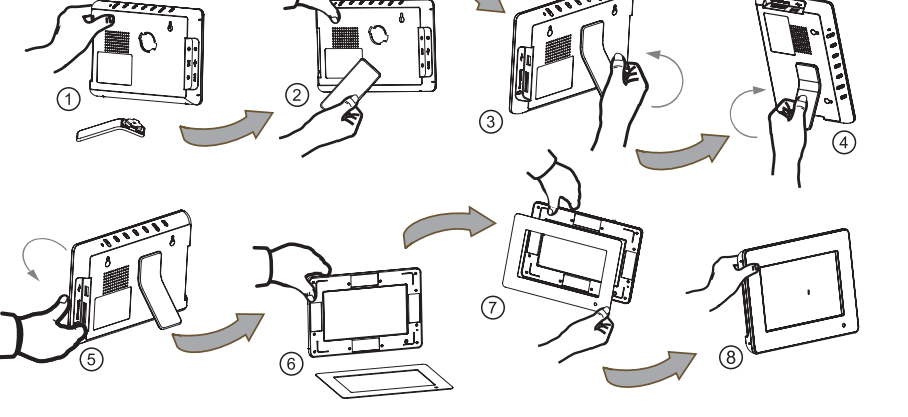

Comment changer le cadre

1. Appuyez sur le bouton d'éjection pour sortir le cadre amovible.

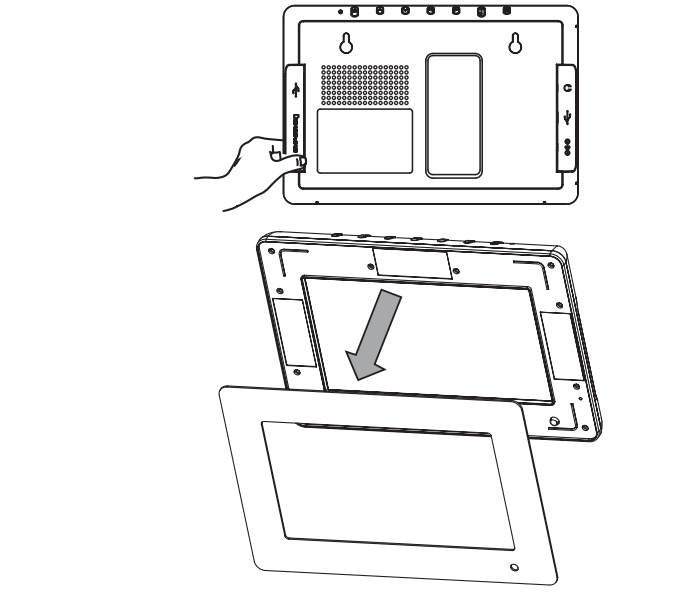

2. Positionnez le nouveau cadre amovible sur son support (faites attention à la direction d'installation: le côté ayant le trou du récepteur de la télécommande).

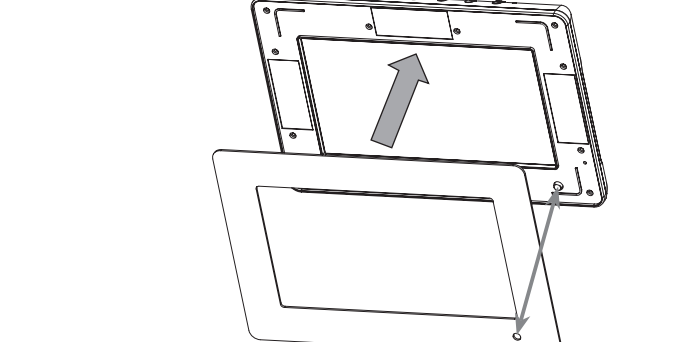

Télécommande

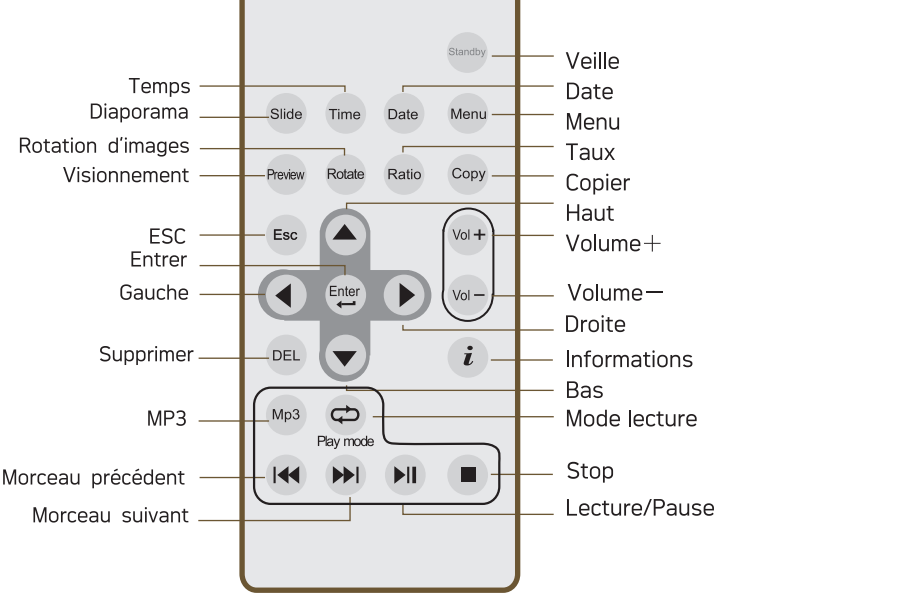
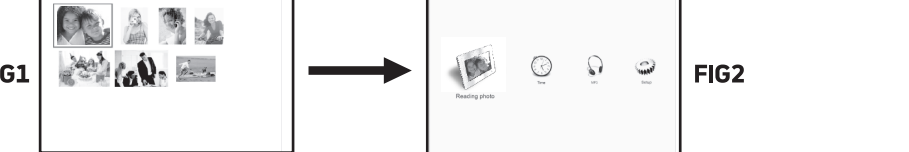

Table with 2 columns: Button function and description. Includes: Appuyez sur le bouton de veille pour allumer ou éteindre la lumière de fond d'écran, Indique l'heure en Mode de visionnement photo, Les images apparaîtront automatiquement une par une, Après être entré dans un mode, appuyez sur le bouton Menu pour accéder au menu principal, Affiche la date en Mode de visionnement photo, Dret de 90 Grad, Voir toutes les vignettes d'image en Mode de visionnement photo, Les fichiers sauvegardés dans la carte mémoire peuvent être copiés dans la mémoire interne, Aspect 4:3, 16:9, Indique la résolution d'image, Lecture en boucle, Effacer fichier [ENTER] pour effacer [ESC] to exit.

Mode de lecture photo (Lecture des fichiers JPEG /AVI (MOTION JPEG))

- Allumer le cadre photo numérique. Branchez le Cadre photo numérique à l'adaptateur fourni CC 5V. Pour lire les fichiers à partir d'une carte mémoire, commencez par insérer une carte mémoire dans la fente pour carte mémoire du Cadre photo numérique. Le Cadre photo numérique est équipé d'une mémoire interne, qui peut être pré-chargée avec des images de votre PC (voir P15). Appuyez sur le bouton "de mise sous tension" du Cadre photo numérique pour l'allumer. Le Cadre photo numérique reconnaît automatiquement les fichiers d'image ou vidéo sauvegardés dans la carte mémoire ou dans la mémoire interne, et toutes les étiquettes d'image ou de vidéo seront affichées. Pour démarrer la lecture des images, ou la lecture des clips vidéo, consultez les sections ci-dessous "Lecture des images" ou "Lecture des clips vidéo". Pour revenir au Menu principal, appuyez sur le bouton "ESC" ou "Menu" de la télécommande comme cela est indiqué sur la FIG.2. Pour entrer de nouveau en mode Etiquettes, appuyez sur les boutons "HAUT", "BAS", "GAUCHE" ou "DROITE" (les boutons de navigation de la télécommande) pour sélectionner l'icône de lecture dans le Menu principal puis appuyez sur "ENTRER".



5.3. Pour effacer une image ou un clip vidéo: Appuyez sur les boutons "haut", "bas", "gauche", "droite" pour sélectionner le fichier image ou vidéo que vous souhaitez effacer. Appuyez sur le bouton DEL de la télécommande pour effacer le fichier image ou vidéo courant; appuyez ensuite sur Entrer pour confirmer ou sur ESC pour quitter.



Lecture des images

1. Après être entré en mode vignette, appuyez sur les boutons "haut", "bas", "gauche" ou "droite" (les boutons de navigation de la télécommande) pour sélectionner la vignette à voir. Appuyez sur le bouton "ENTRER" pour agrandir l'image.



2. Pour voir l'image précédente, appuyez sur "haut" quand une image est agrandie. Appuyez sur "bas" pour voir la suivante.

3. Diaporama: 3.1.1. En mode Vignette, appuyez sur le bouton "Slide" de la télécommande. 3.1.2. Quand une image est agrandie appuyez soit sur le bouton "Slide" de la télécommande soit sur "ENTRER" pour entrer en mode Diaporama.

3.2. Arrêter le visionnement en diaporama: Appuyez sur "ENTRER" pour arrêter l'image courante en plein écran. Pour revenir en mode Vignette, appuyez sur les boutons "ESC" ou "Previous" de la télécommande.

4. Rotation photo et taux d'affichage: 4.1. Quand le taux d'affichage est réglé sur 4:3, vous pouvez faire tourner l'image agrandie en appuyant sur "DROITE", "GAUCHE", ou sur le bouton "Rotation" de la télécommande. Appuyez sur "droite" pour faire tourner l'image courante dans le sens des aiguilles d'une montre et sur "gauche" pour la faire tourner dans le sens inverse des aiguilles d'une montre.

4.2. Pour changer le taux d'affichage, appuyez sur le bouton "Ratio" de la télécommande en Mode de visionnement photo. Ou bien réglez le taux dans le mode Paramètres. Consultez la section "Mode Paramètres".

5. Appuyez sur le bouton "ESC" pour revenir au mode précédent ou appuyez sur le bouton "Menu" de la télécommande pour revenir au Menu principal.

Remarque: Le cadre photo numérique AF5070M dispose d'une mémoire interne. Les fichiers JPEG/AVI/MOTION JPEG sauvegardés dans la mémoire interne peuvent être lus dans le Cadre photo numérique sans carte mémoire. Voir les sections "Afficher l'heure" et "Afficher le Calendrier" dans "Mode Paramètres".

Mode MP3

1. Appuyez sur le bouton "MP3" de télécommande pour entrer en Mode MP3. Appuyez sur le bouton "menu" de la télécommande pour revenir au Menu principal, ou bien appuyez sur "gauche" ou "droite" pour sélectionner l'icône dans le Menu principal, puis appuyez sur "ENTRER" pour entrer en Mode MP3.



2. Appuyez sur "haut", "bas", "gauche" ou "droite" pour sélectionner les fichiers MP3. 3. Appuyez sur "morceau précédent" ou "morceau suivant" de la télécommande pour sélectionner le morceau précédent ou le morceau suivant. 4. Appuyez sur les boutons "vol+ / vol-" de la télécommande pour régler le volume. 5. Pour effacer un fichier MP3, appuyez sur les boutons "haut", "bas", "gauche", "droite" pour sélectionner le fichier MP3 que vous souhaitez effacer. Appuyez sur le bouton DEL de la télécommande pour supprimer le fichier MP3 courant; appuyez sur Entrer pour confirmer ou sur ESC pour quitter.



6. Appuyez sur "ENTRER" ou le bouton lecture de la télécommande pour jouer un morceau. Appuyez de nouveau sur "ENTRER" (ou le bouton pause de la télécommande) pour mettre sur pause. 7. Appuyez sur "ESC" pour arrêter et revenir au Menu principal.

2. Les fonctions Date, Temps et Alarme peuvent être programmés selon vos besoins. 3. Pour économiser le courant, l'affichage numérique du temps auto on/off peut également être programmé selon vos besoins. 4. Appuyez sur "haut" ou "bas" pour sélectionner les objets; appuyez sur "ENTRER" pour confirmer; appuyez sur "haut" ou "bas" pour changer les paramètres. 5. Appuyez sur "ESC" pour sauvegarder les paramètres et quitter.

Mode Paramètres

1. Appuyez sur "haut", "bas", "gauche" ou "droite" pour sélectionner l'icône dans le Menu principal. Appuyez sur "ENTRER" pour entrer en mode Paramètres.

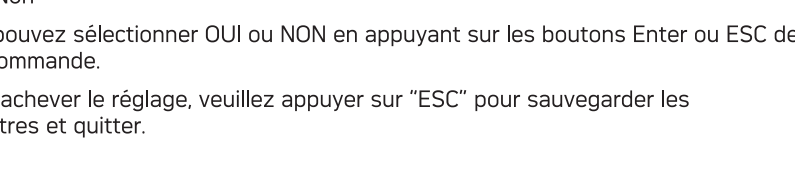

2. Appuyez sur "haut", "bas", "gauche" ou "droite" pour sélectionner les objets. Appuyez sur "ENTRER" pour modifier les paramètres. 3. Prenez en compte les détails suivants: -Intervalle entre les photos (diaporama) 5-10/30/60 secondes -Affichage de l'heure Arrêt/centré/coch

Quand le réglage sélectionné est "centré" ou "coch" alors l'heure sera affichée à l'écran de cette manière. Ce réglage peut être appliqué en appuyant sur la touche "Time" de la téléco.

-Afficher le Calendrier ON/OFF Quand ce mode est activé, le calendrier et la date programmés en Mode Temps seront affichés en mode de lecture. Vous pouvez également passer entre ON/OFF en appuyant sur le bouton "Date" de la télécommande.

-Lecture en boucle /TOUJOURS/AUCUNE -Répét. 4-3/16-9

Programmez le taux d'affichage des images. Voir la section "Rotation photo et taux d'affichage" dans le Mode de lecture. -Volume 0-9

Conseil pour débrancher le mini appareil USB

Pour débrancher le Cadre photo numérique de l'ordinateur, assurez-vous d'avoir arrêté l'appareil au préalable. Pour arrêter le Cadre photo numérique, veuillez procéder aux étapes suivantes:

- 1. Cliquez sur l'icône d'appareil " " situé sur la barre de tâche. Sélectionnez l'appareil que vous désirez arrêter (par ex. Arrêtez le Drive (E:) de l'appareil USB de stockage de la mémoire). 2. Suivez les instructions à l'écran pour retirer en toute sécurité le Cadre photo numérique.

Remarque: Le Cadre photo numérique fonctionne avec les cartes SD/MMC/MS exactement comme un lecteur de carte (appareil de stockage de la mémoire) en branchant le Cadre photo numérique à l'ordinateur avec un câble USB. (Consulter la section "Lecteur de carte" section.)

1. Branchez le Cadre photo numérique à l'ordinateur à l'aide du câble USB fourni. 2. En Mode de stockage de la mémoire. Le Cadre photo numérique avec une carte mémoire agit exactement comme un lecteur de carte. On peut y accéder à travers l'interface d'utilisateur Windows. Les images ou les clips vidéo peuvent être copiés, déplacés, ou supprimés exactement de la même manière que les fichiers PC. (Consulter la section "Remarque" concernant le débranchement de l'appareil USB).

Remarque: Cela peut provenir de l'environnement électrostatique ou si vous trouvez votre cadre photo. Éteignez puis rallumez votre cadre photo. Si vous connaissez l'origine des sources généralisées de problèmes électrostatiques (ESD), utilisez votre cadre à l'abri de ces sources.

2. Le Cadre photo numérique n'affiche pas les fichiers sauvegardés dans la mémoire interne à moins que la carte mémoire ne soit retirée. Quand la carte mémoire est insérée, le Cadre photo numérique capturera uniquement les fichiers sauvegardés dans la carte mémoire.

-Langue Anglais, français, allemand, espagnol, italien, néerlandais, polonais, tchèque, hongrois, turc, russe, suédois, grec, portugais -Format de stockage de la mémoire Supprimer toutes les photos internes? [ENTER] Oui Vous pouvez sélectionner OUI ou NON en appuyant sur les boutons Entrer ou ESC de la télécommande. 4. Pour achever le réglage, veuillez appuyer sur "ESC" pour sauvegarder les paramètres et quitter.

Pannes et solutions

Table with 2 columns: Symptôme de panne and Cause probable et solution possible. Includes: Pas d'alimentation, Pas d'affichage, La télécommande ne marche pas, Votre cadre photo s'éteint tout seul ou revient à l'écran de Bienvenue, L'appareil ne fonctionne pas avec un PC.

CONDITIONS DE GARANTIE

Pour toute mise en oeuvre de la garantie, vous devez vous adresser à votre vendeur et lui présenter le justificatif d'achat qu'il vous a remis. En cas de panne, c'est lui qui vous conseillera.

Si vous avez acheté directement votre matériel auprès de SAGEM, celui-ci est garanti par SAGEM (pièces et main d'œuvre), contre tout défaut de matière et tout vice de fabrication pendant une durée d'un an à compter de la date de livraison. Durant cette période, tout matériel défectueux sera remplacé ou réparé gratuitement, le client devant retourner à ses frais le matériel défectueux à l'adresse qui lui sera indiquée par le Service Après-Vente SAGEM (dont le numéro de téléphone figure sur le bornier de livraison. En l'absence de contrat d'entretien spécifique souscrit par le client, la réparation ou l'échange ne sera en aucun cas effectué dans les locaux du client.

Sont exclus de la garantie: -toutes pannes ou dysfonctionnements dus au non-respect des consignes d'installation et d'utilisation, à une cause extérieure au matériel (foudre, inondation, choc...), à un défaut de communication lié au réseau sans fil du client, à des modifications de matériel effectuées sans accord écrit de SAGEM, à un défaut d'entretien courant, de surveillance ou de soins de matériel, ou encore une réparation ou un entretien effectué par des personnes non agréées par SAGEM Communication.

bil) Usure normale du matériel ainsi que l'usure des accessoires. -tous débranchements consécutifs à une insuffisance d'emballage et/ou à un mauvais conditionnement du matériel réceptionné à SAGEM. Dans les cas ci-dessus ainsi qu'à l'expiration de la garantie, le client demandera à SAGEM un devis qu'il devra accepter avant tout retour du matériel au Service Après-Vente SAGEM. Les frais de réparation et de port (aller et retour) seront facturés au client. Ces conditions relatives à la garantie sont applicables en France Métropolitaine.

Votre matériel est, en tout état de cause, soumis à la garantie légale contre les conséquences des défauts ou vices cachés conformément aux articles 1641 et suivants du Code Civil.

Comment changer le cadre

1. Appuyez sur le bouton d'éjection pour sortir le cadre amovible.



2. Positionnez le nouveau cadre amovible sur son support (faites attention à la direction d'installation: le côté ayant le trou du récepteur de la télécommande).



Télécommande

Table with 2 columns: Button function and description. Includes: Appuyez sur le bouton de veille pour allumer ou éteindre la lumière de fond d'écran, Indique l'heure en Mode de visionnement photo, Les images apparaîtront automatiquement une par une, Après être entré dans un mode, appuyez sur le bouton Menu pour accéder au menu principal, Affiche la date en Mode de visionnement photo, Dret de 90 Grad, Voir toutes les vignettes d'image en Mode de visionnement photo, Les fichiers sauvegardés dans la carte mémoire peuvent être copiés dans la mémoire interne, Aspect 4:3, 16:9, Indique la résolution d'image, Lecture en boucle, Effacer fichier [ENTER] pour effacer [ESC] to exit.

Mode de lecture photo (Lecture des fichiers JPEG /AVI (MOTION JPEG))

- Allumer le cadre photo numérique. Branchez le Cadre photo numérique à l'adaptateur fourni CC 5V. Pour lire les fichiers à partir d'une carte mémoire, commencez par insérer une carte mémoire dans la fente pour carte mémoire du Cadre photo numérique. Le Cadre photo numérique est équipé d'une mémoire interne, qui peut être pré-chargée avec des images de votre PC (voir P15). Appuyez sur le bouton "de mise sous tension" du Cadre photo numérique pour l'allumer. Le Cadre photo numérique reconnaît automatiquement les fichiers d'image ou vidéo sauvegardés dans la carte mémoire ou dans la mémoire interne, et toutes les étiquettes d'image ou de vidéo seront affichées. Pour démarrer la lecture des images, ou la lecture des clips vidéo, consultez les sections ci-dessous "Lecture des images" ou "Lecture des clips vidéo". Pour revenir au Menu principal, appuyez sur le bouton "ESC" ou "Menu" de la télécommande comme cela est indiqué sur la FIG.2. Pour entrer de nouveau en mode Etiquettes, appuyez sur les boutons "HAUT", "BAS", "GAUCHE" ou "DROITE" (les boutons de navigation de la télécommande) pour sélectionner l'icône de lecture dans le Menu principal puis appuyez sur "ENTRER".



5.3. Pour effacer une image ou un clip vidéo: Appuyez sur les boutons "haut", "bas", "gauche", "droite" pour sélectionner le fichier image ou vidéo que vous souhaitez effacer. Appuyez sur le bouton DEL de la télécommande pour effacer le fichier image ou vidéo courant; appuyez ensuite sur Entrer pour confirmer ou sur ESC pour quitter.

