

- D** **Hand - Rührgerät**
Seite 4 Bedienungsanleitung – Sicherheitshinweise – Ersatzteile
- GB** **Handheld agitator**
Page 9 Operating Manual – Safety instructions – Spare parts
- F** **Agitateur portatif**
Page 14 Instructions d'utilisation – Consignes de sécurité
Pièces de rechange
- BG** **Ръчен миксер**
Стр. 19 Ръководство за обслужване – Указания за безопасност
Резервни части
- CZ** **Ruční míchačka**
Str 24 Návod k použití – Bezpečnostní pokyny – Náhradní díly
- FIN** **Käsisekoituslaite**
Side 29 Käyttöohje – Turvaohjeet – Varaosat
- H** **Kézi keverőgép**
34. oldal Kezelési útmutató – Biztonsági tudnivalók – Pótalkatrészek
- HR** **Ručna mješalica**
Strana 39 Uputa za uporabu – Sigurnosne upute – Rezervni dijelovi
- I** **Mescolatore a mano**
Pagina 44 Istruzioni per l'uso – Indicazioni per la sicurezza
Pezzi di ricambio
- N** **Håndrøreapparat**
Side 49 Brugsanvisning - Sikkerhetsinformasjoner - Reservedeler
- NL** **Hand-roerapparaat**
Blz. 54 Bedieningshandleiding - Veiligheidsinstructies - Reserveonderdelen
- PL** **Mieszarka ręczna**
Stronie 59 Instrukcja obsługi - Wskazówki bezpieczeństwa - Części zamienne
- RO** **Aparat manual de malaxare**
S. 64 Instrucțiuni de folosire - Instrucțiuni de protecție
Piese de schimb
- RUS** **Переносная мешалка**
стр. 69 инструкция по эксплуатации -
Указания по технике безопасности - Запасные части
- SK** **Ručná miešačka**
Strana 75 Návod na obsluhu - Bezpečnostné pokyny -
Náhradné dielce
- SLO** **Ročni mešalnik**
Stran 80 Navodilo za uporabo – Varnostni napotki – Nadomestni deli

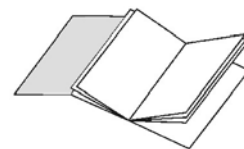

Profi RW 1400-2
Profi RW 1800-2



D Sie dürfen das Gerät nicht in Betrieb nehmen, bevor Sie diese Betriebsanleitung gelesen, alle angegebenen Hinweise beachtet und das Gerät wie beschrieben montiert haben.
Anleitung für künftige Verwendungen aufbewahren.

- GB** Do not operate machine before having read the operating instructions, understood all the notes and assembly the machine as described here.
Keep the instructions in a safe place for future use.
- F** Vous ne devez pas mettre la machine en route avant d'avoir lu attentivement ce mode d'emploi, d'avoir observé toutes les informations indiquées et d'avoir monté la machine comme décrit.
Conserver ces notice d'utilisation pour tout utilisateur futur.
- BG** Не бива да пускате уреда в действие преди да сте прочели ръководството за работа, да сте спазили дадените указания и да сте монтирали уреда съгласно описанието.
Запазете ръководството за бъдещо ползване.
- CZ** Stroj nesmíte obsluhovat bez dokonalého prostudování tohoto návadu, respektování všech daných pokynů a jeho řádného smootování.
Návod uschovejte pro případné další použití.
- FIN** Älä ota laitetta käyttöön, ennenkuin olet lukenut sen käyttöohjeen, huomionnut kaikki huomautukset ja asentanut laitteen kuvatulla tavalla.
Säilytettävä tulevaa käyttöä varten.
- H** A gépet nem szabad üzembe helyezni, amíg a jelen használati utasítást útmutatót el nem olvasta, valamennyi leírt tudnivalót figyelembe nem vett és a készüléket a leírtak szerint nem szerelte össze.
Az utasítást a további használatához kérjük megőrizni.
- HR** Stroj ne smijete pustiti u pogon prije, nego što pročitate ovu uputu za uporabu, ako ne slijedite sve naznačene upute i uređaj ne montirate kao što je opisano.
Uputu spremite za buduću uporabu.
- I** La macchina non deve essere messa in esercizio se non prima sono state lette le istruzioni per l'uso, tutte le indicazioni sono state osservate e l'apparecchio è stato montato come descritto.
Custodire queste istruzioni per l'uso per una eventuale consultazione successiva.
- N** Du må ikke ta dette apparatet i drift før du har lest denne bruksanvisningen, studert de angitte henvisningene og monterert apparatet slik det beskrives.
Skal oppbevares for senere bruk.
- NL** U mag het apparaat niet in bedrijf nemen, voordat U deze bedieningsaanwijzing heeft gelezen, alle instructies hebt gevolgd en het apparaat volgens de beschrijving heeft gemonteerd.
Bewaar deze bedieningsaanwijzing voor alle toekomstige toepassingen.
- PL** Zanim nie przeczytają Państwo niniejszej Instrukcji obsługi, nie przyjmą do wiadomości i przestrzegania zawartych w niej wskazówek oraz nie zmontują urządzenia w opisany poniżej sposób, nie wolno uruchomić urządzenia.
Niniejszą instrukcję należy przechować dla późniejszego wykorzystania.
- RO** Este interzisă punerea în funcțiune a aparatului, înainte de a: citi aceste instrucțiuni de folosire, înainte de a respecta toate instrucțiunile indicate și de a fi montat aparatul conform descrierii.
Păstrați instrucțiunile pentru utilizări viitoare.
- RUS** Запрещается вводить устройство в эксплуатацию до того, как Вы прочтете настоящую инструкцию по эксплуатации, учтете все приведенные указания и смонтируете устройство описанным образом.
Сохранить инструкцию для использования в будущем
- SK** Nesmiete stroj sprevádzkovať, pokiaľ si neprečítate tento návod na obsluhu, nevezmete na vedomie všetky uvádzané pokyny a pokiaľ prístroj podľa popisu nezmontujete.
Návod si uschovajte pre prípad použitia v budúcnosti.
- SLO** Naprave ne smete pognati, preden ste prebrali to navodilo, upoštevali vse navedene napotke in napravo montirali, kot je opisano.
Navodilo shranite za prihodnjo uporabo.

A

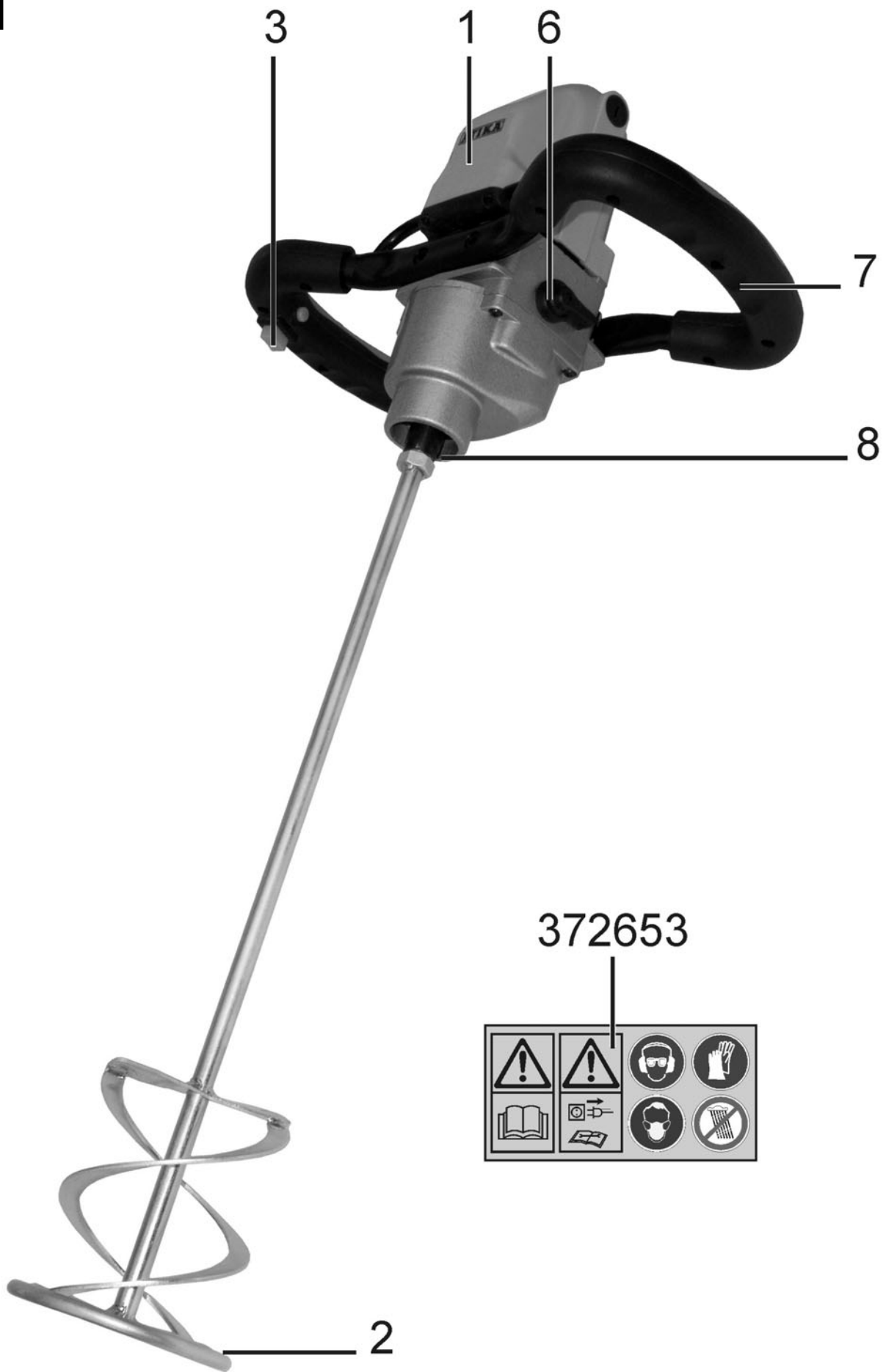

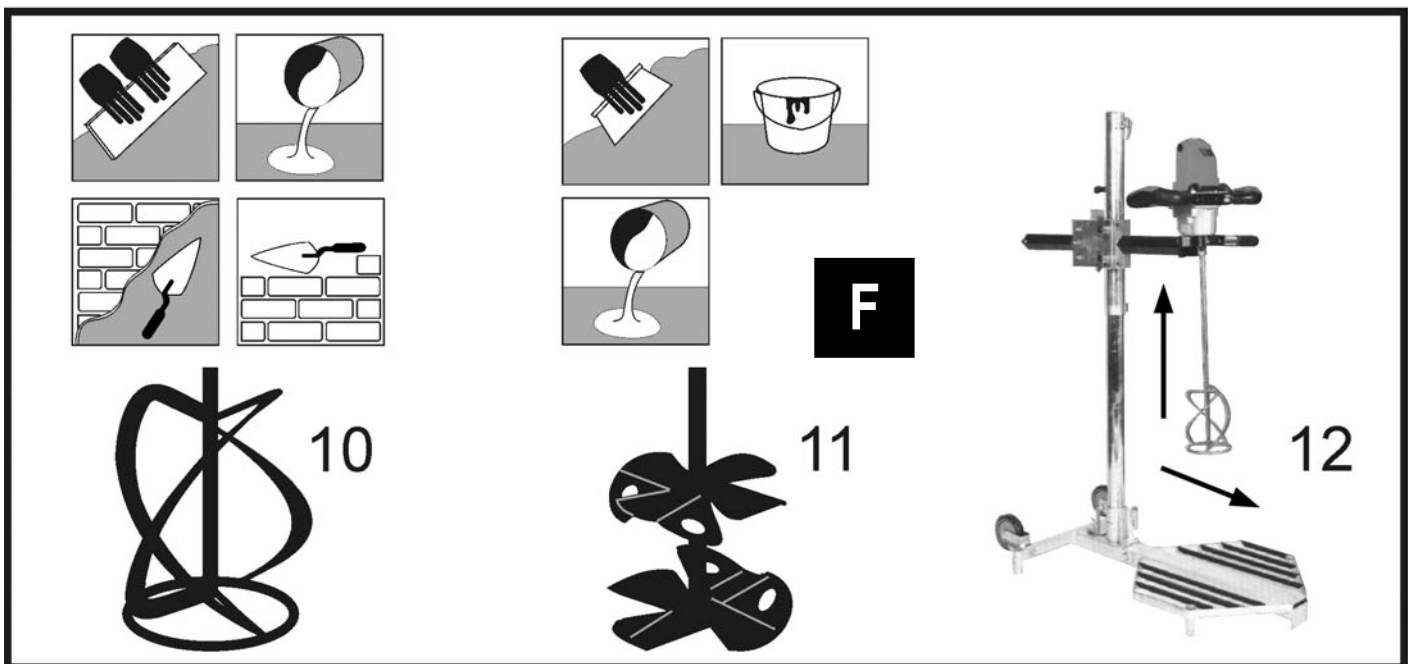
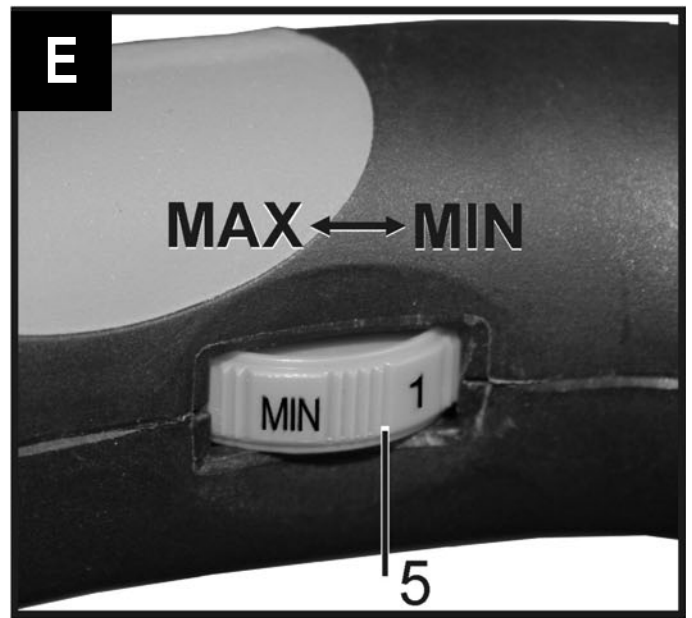
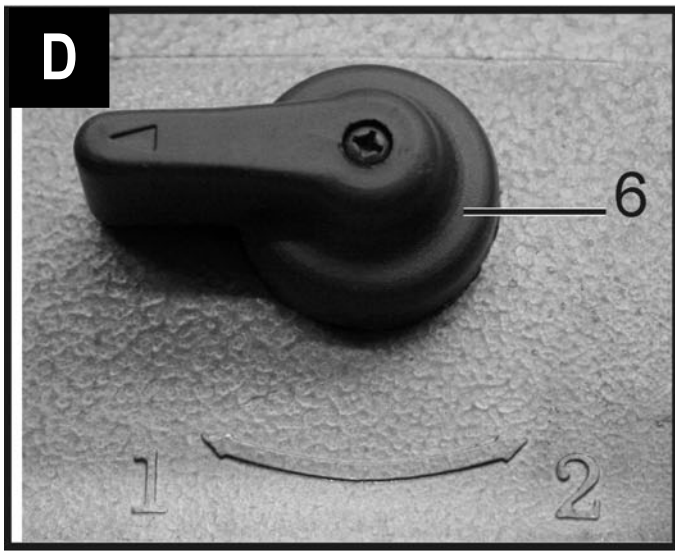
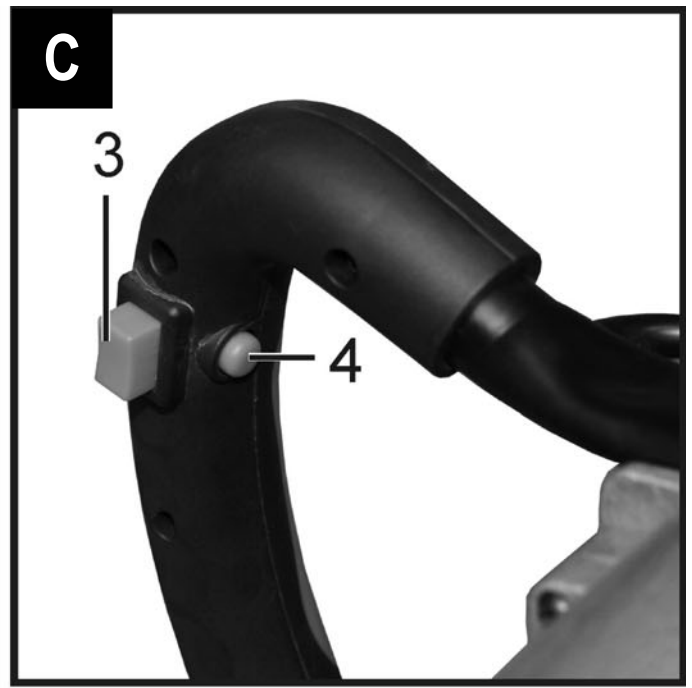
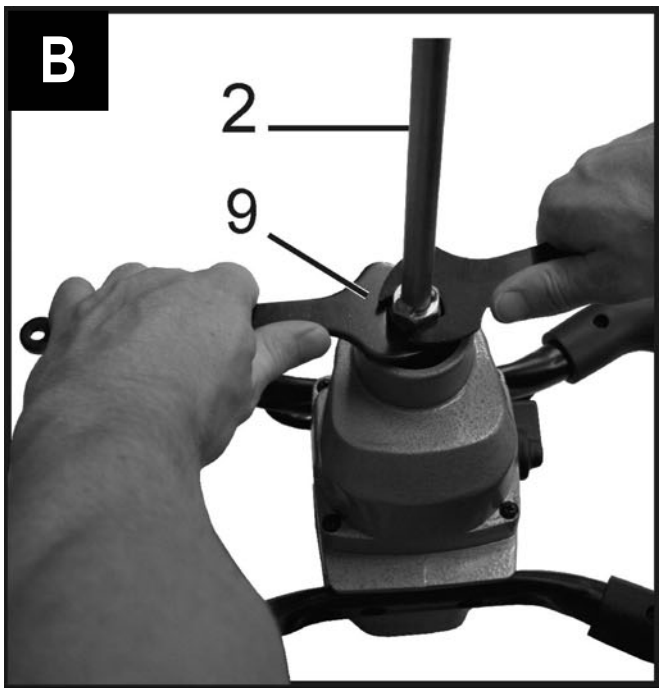

Inhalt

Lieferumfang	4
Entsorgung	4
Gerätebeschreibung/Ersatzteile	4
Symbole Bedienungsanleitung / Gerät /	4
Konformitätserklärung	4
Bestimmungsgemäße Verwendung	5
Restrisiken	5
Sicheres Arbeiten	5
Zusammenbau	6
Inbetriebnahme	6
Arbeiten mit dem Rührgerät	7
Wartung und Pflege	7
Lagerung	7
Garantie	7
Mögliche Störungen	8
Technische Daten	8

Lieferumfang

Überprüfen Sie nach dem Auspacken den Inhalt des Kartons auf

- ▶ Vollständigkeit
- ▶ evtl. Transportschäden

Teilen Sie Beanstandungen umgehend dem Händler, Zulieferer bzw. Hersteller mit. Spätere Reklamationen werden nicht anerkannt.

- 1 Rührgerät
- 1 Rührquirl
- 1 Bedienungsanleitung
- 2 Spanschlüssel
- 1 Satz Kohlebürsten

Entsorgung



Elektrische Geräte gehören nicht in den Hausmüll. Geräte, Zubehör und Verpackung einer umweltfreundlichen Wiederverwertung zuführen.

A Gerätebeschreibung / Ersatzteilliste

Pos	Bezeichnung	Bestell.-Nr.	
		RW 1400-2	RW 1800-2
1.	Rührgerät		
2.	Wendel-Rührquirl	372613	372616
3.	EIN-AUS Schalter		
4.	Feststellknopf		
5.	Drehzahlregulierung		
6.	2 Gang-Schalter		
7.	Handgriff		
8.	Rührwelle		
9.	Spanschlüssel	372562	
10.	Mörtel-Rührquirl	372612	372615
11.	Scheiben-Rührquirl	372614	372614
12.	Rührgeräteständer	372653	

Symbole Bedienungsanleitung



Drohende Gefahr oder gefährliche Situation. Das Nichtbeachten dieser Hinweise kann Verletzungen zur Folge haben oder zu Sachbeschädigung führen.



Wichtige Hinweise zum sachgerechten Umgang. Das Nichtbeachten dieser Hinweise kann zu Störungen führen.



Benutzerhinweise. Diese Hinweise helfen Ihnen, alle Funktionen optimal zu nutzen.



Montage, Bedienung und Wartung. Hier wird Ihnen genau erklärt, was Sie tun müssen.

Symbole Gerät



Vor Inbetriebnahme die Bedienungsanleitung und Sicherheitshinweise lesen und beachten.



Vor Reparatur-, Wartungs- und Reinigungsarbeiten Motor abstellen und Netzstecker ziehen.



Augen- und Gehörschutz tragen.



Staubschutzmaske tragen.



Schutzhandschuhe tragen.



Vor Feuchtigkeit schützen.

EG-Konformitätserklärung

entsprechend der Richtlinie 98/37 EG

ATIKA GmbH & Co. KG
Schinkelstraße 97, 59227 Ahlen - Germany

erklärt in alleiniger Verantwortung, dass das Produkt
Hand-Rührgerät Profi RW 1400-2 / Profi RW 1800-2



auf das sich diese Erklärung bezieht, den einschlägigen grundlegenden Sicherheits- und Gesundheitsanforderungen der Richtlinien 98/37/EG, sowie den Anforderungen der anderen einschlägigen Richtlinien

2006/95EG, 2004/108 EG und EN 60745,
entsprechen.

Ahlen, 20.08.2008

A. Pollmeier, Geschäftsführung

Bestimmungsgemäße Verwendung

- Der Rührgerät ist einsetzbar bei Heimarbeiten zum Mischen von **Mörtel, Kleber, Gips, Putze, Verfugungsmaterialien, Spachtelmasse und Beschichtungsmasse**.
- Es dürfen nur für das Gerät bestimmte Rührquirl mit einem Durchmesser von maximal 140 mm (Profi RW 1400-2) - 160 mm (Profi RW 1800-2) verwendet werden.
- Zum bestimmungsgemäßen Gebrauch gehört auch die Einhaltung der vom Hersteller vorgeschriebenen Betriebs-, Wartungs- und Instandsetzungsbedingungen und die Befolgung der in der Anleitung enthaltenen Sicherheitshinweise.
-  Jeder weiter darüber hinausgehende Gebrauch insbesondere das Mischen von brennbaren oder explosiven Stoffen ( Feuer- und Explosionsgefahr) und der Einsatz im Lebensmittelbereich gilt als nicht bestimmungsgemäß. Für hieraus resultierende Schäden jeder Art haftet der Hersteller nicht
→ **das Risiko trägt allein der Benutzer.**
- Zur bestimmungsgemäßen Verwendung gehört auch die **Einhaltung** der vom Hersteller vorgeschriebenen **Betriebs- Wartungs- und Instandsetzungsbedingungen** und die Befolgung der in der Anleitung enthaltenen **Sicherheitshinweise**.
- Die geltenden einschlägigen **Unfallverhütungsvorschriften**, sowie die sonstigen allgemein anerkannten arbeitsmedizinischen und **sicherheitstechnischen Regeln** sind einzuhalten.
- Eigenmächtige Veränderungen an dem Rührgerät schließen eine Haftung des Herstellers für daraus entstehende Schäden jeder Art aus.
- Das Gerät darf nur von Personen **gerüstet, genutzt und gewartet** werden, die damit vertraut und über die Gefahren unterrichtet sind. Instandsetzungsarbeiten dürfen nur durch uns bzw. durch von uns benannte Kundendienststellen durchgeführt werden.

Restrisiken

 Auch bei bestimmungsgemäßer Verwendung können trotz Einhaltung aller einschlägigen Sicherheitsbestimmungen aufgrund der durch den Verwendungszweck bestimmten Konstruktion noch Restrisiken bestehen.

Restrisiken können minimiert werden, wenn die „Sicherheitshinweise“ und die „Bestimmungsgemäße Verwendung“, sowie die Bedienungsanleitung insgesamt beachtet werden.

Rücksichtnahme und Vorsicht verringern das Risiko von Personenverletzungen und Beschädigungen.

- Ignorierte oder übersehene Sicherheitsvorkehrungen können zu Verletzungen beim Bediener oder zu Beschädigungen von Eigentum führen.
- Gefährdung durch Strom, bei Verwendung nicht ordnungsgemäßer Elektro-Anschlußleitungen.
- Berührung spannungsführender Teile bei geöffneten elektrischen Bauteilen.

- Beeinträchtigung des Gehörs bei länger andauernden Arbeiten ohne Gehörschutz.

Des weiteren können trotz aller getroffener Vorkehrungen nicht offensichtliche Restrisiken bestehen.



Sicheres Arbeiten

- ① Geben Sie die Sicherheitshinweise an alle Personen weiter, die mit dem Gerät arbeiten.
- Benutzen Sie das Gerät nicht für Zwecke, für die es nicht bestimmt ist (siehe „Bestimmungsgemäße Verwendung“ und „Arbeiten mit dem Rührgerät“).
-  Zement oder Zusätze nicht Berühren, Einatmen (Staubentwicklung) oder Einnehmen. Beim Füllen und Entleeren des Mischbehälters persönliche Schutzkleidung (Handschuhe, Schutzbrille, Staubschutzmaske) tragen.
- Lassen Sie andere Personen, insbesondere **Kinder**, nicht das **Werkzeug** oder das **Kabel berühren**.
- Unterbrechen Sie den Gebrauch der Maschine, wenn Personen, vor allem Kinder oder Haustiere, in der Nähe sind und wenn Sie den Arbeitsbereich wechseln.
- **Der Bedienende** ist im Arbeitsbereich des Gerätes gegenüber Dritten verantwortlich.
- **Kinder und Jugendliche** unter 16 Jahren und Personen, welche die Bedienungsanleitung nicht gelesen haben, dürfen die Maschine nicht bedienen.
- Setzen Sie das Gerät niemals ein, während unbeteiligte Personen in der Nähe sind.
- Der Benutzer ist für Unfälle mit anderen Personen oder deren Eigentum verantwortlich.
- Lassen Sie das Gerät **nie unbeaufsichtigt**.
- Betreiben Sie das Gerät nur mit kompletten und korrekt angebrachten **Schutzeinrichtungen** und ändern Sie an dem Gerät nichts, was die Sicherheit beeinträchtigen könnte.
- Das Gerät bzw. Teile des Gerätes **nicht verändern**.
- Schalten Sie das Gerät ab und ziehen Sie den **Netzstecker aus der Steckdose** bei:
 - Reparaturarbeiten
 - Wartungs- und Reinigungsarbeiten
 - Beseitigung von Störungen
 - Überprüfungen der Anschlussleitungen, ob diese verschlungen oder beschädigt sind
 - Transport
 - Verlassen (auch bei kurzzeitigen Unterbrechungen)
 - ungewöhnlichen Geräuschen und Vibrationen
- **Pflegen** Sie Ihren Rührgerät mit Sorgfalt:
 - Achten Sie darauf, dass die Luftöffnungen sauber sind.
 - Halten Sie die Handgriffe frei von Öl und Fett. Befolgen Sie die **Wartungsvorschriften**.
- Überprüfen Sie das Gerät auf eventuelle **Beschädigungen**:
 - Vor weiterem Gebrauch des Gerätes müssen **Schutzvorrichtungen** sorgfältig auf ihre einwandfreie und bestimmungsgemäße Funktion untersucht werden.
 - Überprüfen Sie, ob Teile beschädigt oder defekt sind. Sämtliche Teile müssen richtig montiert sein und alle Bedingungen erfüllen, um einwandfreien Betrieb sicherzustellen.



- Beschädigte Schutzvorrichtungen und Teile müssen sachgemäß durch eine anerkannte Fachwerkstatt repariert oder ausgewechselt werden, soweit nichts anderes in der Gebrausanweisung angegeben ist.
- Beschädigte oder unleserliche Sicherheitsaufkleber sind zu ersetzen.
- Bewahren Sie **unbenutzte Geräte** an einem trockenen, verschlossenen Ort außerhalb der Reichweite von Kindern auf.

Elektrische Sicherheit

- Ausführung der Anschlussleitung nach IEC 60245 (H 07 RN-F) mit einem Aderquerschnitt von mindestens
 - ⇒ 3 x 1,5 mm² bei einer Kabellänge bis 25 m
 - ⇒ 3 x 2,5 mm² bei einer Kabellänge über 25 m
- Lange und dünne Anschlussleitungen erzeugen einen Spannungsabfall. Der Motor erreicht nicht mehr seine maximale Leistung, die Funktion des Gerätes wird reduziert.
- **Stecker und Kupplungsdosen** an Anschlussleitungen müssen aus Gummi, Weich-PVC oder anderem thermoplastischen Material der gleichen mechanischen Festigkeit sein oder mit diesem Material überzogen sein.
- Die Steckvorrichtung der Anschlussleitung muss spritzwassergeschützt sein.
- Beim Verlegen der **Anschlussleitungen** darauf achten, dass sie nicht gequetscht, geknickt und die Steckverbindung nicht naß wird.
- Wickeln Sie bei Verwendung einer Kabeltrommel das Kabel vollständig ab.
- Kontrollieren Sie **Verlängerungskabel** regelmäßig und ersetzen Sie sie, wenn sie beschädigt sind.
- Verwenden Sie **keine defekten Anschlussleitungen**.
- **Keine provisorischen** Elektroanschlüsse einsetzen.
- Schutzeinrichtungen **niemals überbrücken** oder außer Betrieb setzen.
-  Der **Elektroanschluß** bzw. **Reparaturen** an elektrischen Teilen des Gerätes hat durch eine **konzessionierte** Elektrofachkraft oder eine unserer Kundendienststellen zu erfolgen. Örtliche Vorschriften insbesondere hinsichtlich der Schutzmaßnahmen sind zu beachten.
-  **Reparaturen** an anderen Teilen des Gerätes haben durch den **Hersteller** bzw. einer seiner Kundendienststellen zu erfolgen.
-  Nur Originalersatzteile verwenden. Durch den **Gebrauch anderer Ersatzteile** können Unfälle für den Benutzer entstehen. Für hieraus resultierende Schäden haftet der Hersteller nicht.

Zusammenbau

Rührquirl einspannen:

-  Schrauben Sie den Rührquirl (2) auf die Rührwelle (8). Sichern Sie den Rührquirl mit den Spannschlüsseln (9).

Inbetriebnahme

- **Vergewissern Sie sich**, dass das Gerät komplett und vorschriftsmäßig montiert ist.
- Überprüfen Sie **vor jedem Gebrauch**:
 - die **Anschlussleitungen** auf defekte Stellen (Risse, Schnitte o. dgl.)
 -  verwenden Sie keine defekten Leitungen
 - das Gerät auf eventuelle Beschädigungen (s. Sicheres Arbeiten)
 - ob der Rührquirl fest angezogen ist

Netzanschluß

- Vergleichen Sie die auf dem Gerätetypenschild angegebene Spannung mit der Netzspannung und schließen Sie das Gerät an die entsprechende und vorschriftsmäßige Steckdose an.
- Schließen Sie das Gerät über einen **Fi-Schutzschalter** (Fehlerstrom-Schutzschalter) 30 mA an.
- Verwenden Sie **keine defekten Anschlussleitungen**.
- Verwenden Sie Anschluss- bzw. Verlängerungskabel mit einem Aderquerschnitt von mindestens 1,5 mm² bis 25 m Länge

Absicherung: 10 A

Einschalten

Benutzen Sie kein Gerät, bei dem sich der Schalter nicht ein und ausschalten lässt. Beschädigte Schalter müssen unverzüglich vom Kundendienst repariert oder ersetzt werden.

Einschalten **C**

Drücken Sie den EIN-AUS Griffschalter (3). Nach dem Einschalten läuft das Gerät langsam an. Mit zunehmendem Druck auf den Schalter erhöht sich die Drehzahl.

Ausschalten

Lassen Sie den EIN-AUS Griffschalter los.

2-Gang-Getriebe **D**

Das Gerät ist mit einem 2-Gang-Getriebe ausgestattet.

1. Gang: 150 min⁻¹ bis 300 min⁻¹

2. Gang: 300 min⁻¹ bis 650 min⁻¹

Für die Gang-Wahl drehen Sie den Schalter (6) um 180°.

 Betätigen Sie den Schalter nur im Stillstand.

Dauerbetrieb **C**

Einschalten

Für den Dauerbetrieb drücken Sie im eingeschalteten Zustand den Feststellknopf (4).

 Das Rührgerät nur mit dem Rührgeräteständer im Dauerbetrieb einsetzen. (Sonderzubehör, Artikel-Nr.: 372652)

Ausschalten

EIN-AUS Griffschalter drücken.

Drehzahlregulierung

Bei dieser Ausführung ist die Drehzahl des Motors und somit die Rührleistung regulierbar. Sie können die Drehzahl stufenlos durch die Drehzahlregulierung (5) einstellen.

1. Gang: 150 min⁻¹ bis 300 min⁻¹
2. Gang: 300 min⁻¹ bis 650 min⁻¹

Arbeiten mit dem Rührgerät



Wenn Personen mit Blutkreislaufstörungen zu oft Vibrationen ausgesetzt werden, können Schädigungen am Nervensystem oder an Blutgefäßen auftreten.

Sie können die Vibrationen reduzieren:

- durch kräftige, warme Arbeitshandschuhe
- Verkürzung der Arbeitszeit (mehrere lange Pausen einlegen)

Gehen Sie zum Arzt, wenn Ihre Finger anschwellen, Sie sich unwohl fühlen oder die Finger gefühllos werden.



Beachten Sie auf jeden Fall die Sicherheitshinweise auf S. 5 ff.

Hinweise zur Benutzung des Rührgerätes

- Verwenden Sie nur vom Hersteller empfohlene Rührquirl.
 -  Achten Sie auf den maximalen Durchmesser (Ø 140mm – Profi RW 1400-2 / 160 mm – Profi RW 1800-2).
- Der mitgelieferte Wendel-Rührquirl eignet sich für folgende Materialien:
 - Dickflüssige und klebrige Baustoffe, wie z. B. Kleber, Kleister, Leim, Spachtelmasse, Putze, Fliesenkleber, usw.
- Während des Mischens die Drehzahl erhöhen. Führen Sie das Rührgerät so lange durch das Mischgut bis es vollständig durchgemischt ist. Beachten Sie die Verarbeitungsvorschriften der Hersteller.
-  Nicht mit niedriger Drehzahl im Dauerbetrieb arbeiten. Das führt zu einer Überlastung/Überhitzung des Motors, da keine ausreichende Kühlung entsteht.
- Während des Mischens das Gerät mit zwei Händen festhalten.
-  Nicht in den laufenden Rührquirl greifen (rotierendes Mischwerkzeug.)
-  Vermeiden Sie Spritzer!
Arbeiten Sie mit niedriger Drehzahl, wenn das Rührgerät in das Mischgut eingetaucht, bzw. herausgenommen wird.

Wartung und Pflege

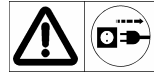

Vor jeder Wartungs- und Reinigungsarbeit:

- Gerät ausschalten
- Stillstand des Gerätes abwarten
- Netzstecker ziehen

Nur Originalteile verwenden. Andere Teile können zu unvorhersehbaren Schäden und Verletzungen führen.

Darüber hinausgehende Instandsetzungsarbeiten dürfen nur vom Hersteller oder dem Kundendienst durchgeführt werden.

Bewahren Sie Geräte außerhalb der Reichweite von Kindern auf.



Beachten Sie folgendes, um die Funktionsfähigkeit des Gerätes zu erhalten.

- Lüftungsschlitze frei und sauber halten
- Entfernen Sie Staub und Verschmutzungen mit einem Lappen oder weiche Bürste
- Die Maschine nicht mit fließendem Wasser oder Hochdruckreinigern reinigen.
- Verwenden Sie für die Kunststoffteile keine Lösungsmittel (Benzin, Alkohol, usw.), da diese die Kunststoffteile beschädigen können.
- Reinigen Sie den Rührquirl
- Das Rührgerät ist mit Kohlebürsten ausgestattet. Bei Abnutzung lassen Sie die Kohlebürsten vom Kundendienst austauschen.



Überprüfen Sie zu Ihrer eigenen Sicherheit den Rührquirl regelmäßig auf Beschädigungen. Tauschen Sie einen beschädigten Rührquirl unverzüglich aus.



Überprüfen Sie die Rührwelle regelmäßig. Ein Rührgerät mit einer defekten Rührwelle darf nicht mehr benutzt werden. Lassen Sie das Gerät vom Kundendienst reparieren.

Lagerung



Netzstecker ziehen.

- Bewahren Sie unbenutzte Geräte an einem trockenen, verschlossenen Ort außerhalb der Reichweite von Kindern auf.
- Beachten Sie **vor einer längeren Lagerung** folgendes, um die Lebensdauer der Maschine zu verlängern und ein leicht gängiges Bedienen zu gewährleisten:
 - Führen Sie eine gründliche Reinigung durch.

Garantie

Bitte beachten Sie die beiliegende Garantieerklärung.

Mögliche Störungen



Vor jeder Störungsbeseitigung

- Gerät ausschalten
- Stillstand der Schleifscheibe abwarten
- Netzstecker ziehen

Nach jeder Störungsbeseitigung alle Sicherheitseinrichtungen wieder in Betrieb setzen und überprüfen.

Problem	mögliche Ursache	Beseitigung
Motor läuft nicht an	⇒ Netzspannung fehlt (Stromausfall) ⇒ Anschlusskabel defekt ⇒ Motor oder Schalter defekt	⇒ Absicherung überprüfen (10 A) ⇒ Kabel austauschen bzw. Kabel überprüfen lassen (Elektrofachmann) ⚠ defekte Kabel nicht mehr benutzen ⇒ zur Problembeseitigung wenden Sie sich an den Hersteller oder an eine von ihm benannte Firma
Ungewöhnliche Vibrationen	⇒ Rührquirl defekt ⇒ Rührwelle defekt ⇒ Falsches Mischgut	⇒ Rührquirl austauschen ⇒ zur Problembeseitigung wenden Sie sich an den Hersteller oder an eine von ihm benannte Firma ⇒ Falsche Verarbeitung. Beachten Sie die Verarbeitungsvorschriften des Herstellers
Gerät läuft an blockiert jedoch bei geringer Belastung und schaltet evtl. automatisch ab*	⇒ Verlängerungskabel zu lang oder zu kleiner Querschnitt. ⇒ Steckdose zu weit vom Hauptanschluss und zu kleiner Querschnitt der Anschlußleitung.	Verlängerungskabel mindestens 1,5 mm ² bei maximal 25 m Länge. Bei längerem Kabel-Querschnitt mindestens 2,5 mm ² .

Bei weiteren Fehlfunktionen setzen Sie sich bitte mit unserem Kundendienst in Verbindung.



Bei Fragen: Tel. 0 23 82 / 8 92

- 54
- 58
- 65

Technische Daten

Modell	Profi RW 1400-2	Profi RW 1800-2
Motorleistung P ₁	1400 W	1800 W
Motor	Wechselstrommotor 230 V ~ 50 Hz	
Drehzahl n ₀ mit Drehzahlregulierung	1. Gang: 150 - 300 min ⁻¹ 2. Gang: 300 - 650 min ⁻¹	
Rührquirl-Ø	140 mm	160 mm
Rührquirl-Aufnahme	M 14	
Rührquirl-Länge	ca. 600 mm	
Hand-Arm-Vibration am Bediengriff (nach EN 1033/DIN 45675)	a _{vhw} = < 1,69 m/s ²	
Mischvolumen	< 65 Liter	< 90 Liter
Gewicht	7,0 kg	7,5 kg
Schallleistungspegel L _{WA} (nach 2000/14/EG)	gemessener Schallleistungspegel 96,8 dB (A)	
Schalldruckpegel L _{PA} (nach 2000/14/EG)	85,8 dB (A)	
Schutzklasse	II / <input type="checkbox"/> schutzisoliert	
Schutzart	IP 20	

Contents

Extent of delivery	9
Disposal	9
Description of device / spare parts	9
Symbols operating manual / machine	9
Declaration of conformity	9
Normal intended use	10
Risidual risks	10
Safe working	10
Assembly	11
Start-up	11
Notes on usage	12
Maintenance and Care	12
Storage	12
Guarantee	12
Possible faults	13
Technical data	13

Extent of delivery

 After unpacking, check the contents of the box

- ▶ That it is complete
- ▶ Check for possible transport damage

Report any damage or missing items to your dealer, supplier or the manufacturer immediately.

- 1 agitator
- 1 beater (2-part)
- 1 operating manual
- 2 chuck key
- 1 set carbon brushes

Disposal



Electrical devices do not go into the domestic rubbish.

Give devices, accessories and packaging to an ecofriendly recycling.

Description of device / Spare parts

Pos	Denomination	Order-No.	
		RW 1400-2	RW 1800-2
1.	Agitator		
2.	Spiral beater	372613	372616
3.	ON / OFF-switch		
4.	Locking knob		
5.	Speed control		
6.	2-speed switch		
7.	Handle		
8.	Shaft		
9.	Spanners	372562	
10.	Mortar beater	372612	372615
11.	Disk beater	372614	372614
12.	Agitator stand	372653	

Symbols operating manual



Threatened hazard or hazardous situation. Not observing this instruction can lead to injuries or cause damage to property.



Important information on proper handling. Not observing this instruction can lead to faults.



User information. This information helps you to use all the functions optimally.



Assembly, operation and servicing. Here you are explained exactly what to do.

Symbols machine



Carefully read operator's manual and the safety instructions before starting the machine and observe the instructions when operating.



Before starting any repair, maintenance or cleaning work, always switch off the motor and remove the plug from the socket.



Wear eye and ear protection.



Wear dust mask.



Wear protective gloves.



Protect against humidity.

EC Declaration of Conformity

according to Directive 98/37 EC

ATIKA GmbH & Co. KG
Schinkelstraße 97 59227 Ahlen - Germany

declare under our sole responsibility, that the device

Handhel Agitator Profi RW 1400-2 / Profi RW 1800-2



to which this declaration relates corresponds to the relevant basic safety and health requirements of the Directive 98/37/EC, and to the requirements for the other relevant Directives:

2006/95EG, 2004/108 EG and EN 60745-1

Ahlen, 20.08.2008

A. Pollmeier, management

Normal intended use

- This agitator is suited for DIY work for mixing liquid and powdery building material such as: **paints, mortar, adhesives, plaster, grouting compounds, knifing fillers, coating compounds.**
- Only beaters intended for the device with a max. diameter of 140 mm (Profi RW 1400-2) or 160 mm (Profi RW 1800-2) must be used.
-  Any other utilisation counts as improper use, especially mixing combustible or explosive materials ( fire and explosion hazard) and use with foodstuffs. The manufacturer is not liable for damages resulting from improper use.
→ **the user alone shall bear the risk.**
- The intended usage also includes compliance with the operating, servicing and repair conditions prescribed by the manufacturer and following the safety instructions included in the instructions.
- The relevant accident prevention regulations for the operation as well as the other generally acknowledged occupational medicine and safety rules must be complied with.
- Unauthorised modifications on the agitator exclude a liability of the manufacturer for damages of any kind resulting from it.
- Only persons who are familiarised with the device and informed about possible risks are allowed to prepare, operate and service this device. Repair works may only be carried out by us or by a customer service agent nominated by us.

Residual risks

 Even if used properly, residual risks can exist even if the relevant safety regulations are complied with due to the design determined by the intended purpose.

Residual risks can be minimised if the "Safety instructions" and the "Normal intended use" as well as the whole of the operating instructions are observed.

Observing these instructions, and taking proper care, will reduce the risk of personal injury or damage to the equipment.

- Failure to observe the safety precautions can lead to injury to the operator or damage to property.
- Risk from electricity, by using non-standard electrical connections.
- Touching live parts of opened electrical components.
- Impairment of hearing when working on the machine for longer periods of time without ear protection.

In addition, in spite of all the precautionary measures taken, non-obvious residual risks can still exist.

Safe working

- ① Pass the safety instructions on to all persons who work with the machine.
- Do not use the machine for unsuitable purposes (see "Normal intended use" and "Working with the agitator").
-  Do not touch, inhale (dust) or swallow cement and additives. Wear personal protective equipment (gloves, safety goggles, face mask) when filling or emptying the mixing container.
- Keep children, bystanders and animals at a distance from your working area. Do not allow other persons, especially children, to touch the tool or the cable.
- Switch off the machine if persons, in particular children or pets, are close to you or if you change your working area.
- The operator is responsible to third persons within the area of operations.
- The operator is responsible for accidents or risks which occur to other persons or their properties.
- Never operate the machine if other persons are in the immediate vicinity.
- Children and young persons under 16 years of age as well as persons who have not read the instruction manual are not allowed to operate this product.
- Never leave the device unattended.
- Only operate the machine with complete and correctly attached safety equipment and do not alter anything on the machine that could impair the safety.
- Do not modify the device or parts of the device respectively.
- Switch the machine off and remove the mains plug from the socket when
 - carrying out repair works
 - maintenance and cleaning
 - eliminating faults.
 - checking connecting lines, whether these are knotted or damaged.
 - transport
 - leaving unattended (even during short interruptions).
 - unusual noises and vibrations
- Thoroughly maintain your agitator:
 - Make sure that the ventilation apertures are free.
 - Keep handles dry and free of oils and grease. Follow the maintenance instructions.
- Check the machine for possible damage:
 - Before further use of the machine the safety devices must be checked carefully for their proper and intended function.
 - Check whether the parts are damaged. All parts must be correctly installed and fulfil all conditions to ensure perfect operation of the machine.
 - **Damaged guards** and parts must be properly repaired or exchanged by a recognized, specialist workshop; insofar as nothing else is stated in the instructions for use.
 - Damaged or illegible safety labels should be replaced immediately.
- Store **unused equipment** in a dry, locked place out of the reach of children.



Elektrische Sicherheit

- Design of the connection cable according to IEC 60 245 (H 07 RN-F) with a core cross-section of at least
⇒ 3 x 1.5 mm² for a maximum cable length of up to 25 m
⇒ 3 x 2.5 mm² for cable lengths over 25m
- Long and thin connection lines result in a potential drop. The motor does not reach any longer its maximal power; the function of the device is reduced.
- Plugs and coupler outlets on connection cables must be made of rubber, non-rigid PVC or other thermoplastic material of same mechanical stability or be covered with this material.
- The connector of the connection cable must be splash-proof.
- When running the connection line observe that it does not interfere, is not squeezed, bended and the plug connection does not get wet.
- Wind off completely the cable when using a cable drum.
- Regularly check the extension cables and replace them if they are damaged.
- Do not use any defective connection cables.
- Do not set up any provisional electrical connections.
- Never bypass protective devices or deactivate them.
- Only hook up the machine by means of a fault-current circuit breaker (30 mA).

 The electrical connection or repairs to electrical parts of the machine must be carried out by a certified electrician or one of our customer service points.

 Repairs to other parts of the machine must be carried out by the manufacturer or one of his customer service points.

 Use only original spare parts. Accidents can arise for the user through the use of other spare parts. The manufacturer is not liable for any damage or injury resulting from such action.

Assembly

Chuckling the beater:

 Screw the beater assembly (2) on the shaft (8). Secure the beater using the spanners (9).

Start-up

- Check that the machine is completely and correctly assembled.
- **Before each use**, check
 - Connection cables for defects (cracks, cuts, etc.).
 Do not use any defective cables.
 - there are no damages at the machine (see "safe working")
 - that the beater is properly secured.

Mains connection

- Compare the voltage given on the machine model plate e.g. 230 V with the mains voltage and connect the machine to the relevant and properly earthed plug.

- Connect the machine via a 30 mA fault current safety switch.
- Do not use any defective connection cables.
- Use connecting or extension cables up to a length of 1.5 m featuring a core cross section of at least 25 mm²

Main fuse: 10 A

Switching on

Do not use any device where the switch can not be switched on and off. Damaged switches must be repaired or replaced immediately by the customer service.

Switching on **C**

Press the ON/OFF button (3) on the handle. The device will slowly start after powering up. As you press more firmly on the button the rotational speed also increases.

Switching off

Release the ON/OFF handle button.

2- speed gear **D**

The device is equipped with a 2-speed gear.

1. speed: 150 - 300 rpm

2. speed: 300 - 650 rpm

For the speed selection turn the switch (6) by 180°.

 Only operate this switch at standstill.

Continuous operation **D**

Switching on

For continuous operation press the locking knob (4) in switched on condition.

 Use the agitator only in continuous mode with the agitator stand fitted. (Optional accessories: Agitator stand, order-no.: 372652)

Switching off

Press the ON/OFF button (3).

Speed control **E**

With this type, the motor's speed and thus the agitator performance can be adjusted. You can continuously adjust the speed with the speed control (4).

1. speed: 150 - 300 rpm

2. speed: 300 - 650 rpm

Notes on usage



If persons who have blood circulation problems are too often exposed to vibrations damages to the nervous system or to blood vessels may occur.

You can reduce vibrations:

- by thick and warm working gloves,
- shorter working time (have longer breaks).

See a doctor if your fingers swell, you don't feel well or your fingers become numb.



Only use beaters recommended by the manufacturer. Pay attention the max. diameter (Ø 140mm – Profi RW 1400-2 / 160 mm – Profi RW 1800-2).

The supplied spiral beater is suited for following materials:
- Viscous and glutinous building compounds such as adhesives, paste, glue, knifing filler, plaster, tile cement etc.

Increase the speed during the mixing process. Immerse the beater through the material to be mixed until it is thoroughly mixed. Follow the processing instructions from the suppliers.



Do not work with low speed in continuous mode. This may result in overloading/overheating the motor as no sufficient cooling can be generated.

Hold the device with both hands during mixing.



Do not reach in the running beater (rotating beater).

 Avoid splashing. Work with low speed when immersing the beater in the material to be mixed or pulling it out.

The agitator is equipped with carbon brushes. Have the carbon brushes be replaced by the customer service if they are worn



Regularly check the beater for damages for your own safety. Immediately replace any damaged beater.



Check the shaft on a regular basis. An agitator with defective shaft must no longer be used. Have the device be repaired by the customer service.

Storage



Pull out power plug

Store unused equipment in a dry, locked place out of the reach of children.

Before a longer period of storage carry out the following to extend the machine's service life and ensure an easy operating:

- thoroughly clean the device

Guarantee

Please observe the enclosed terms of guarantee.

Maintenance and Care



Before each maintenance and cleaning work:

- switch off device
- wait for standstill of the beater
- pull out power plug

Use only original parts. Other parts can result in unexpected damages and injuries.

Maintenance and repair work beyond this is only allowed to be carried out by the manufacturer or authorized service staff.

Store unused equipment in a dry, locked place out of the reach of children.



Observe the following to maintain the operability of the machine:

- Keep vent slits clean and free from obstructions.
- Remove dust and dirt using a cloth or a soft brush.
- Do not clean the machine with running water or high-pressure cleaners.
- Do not use solvents for the synthetic parts (petrol, alcohol, etc.) as these can damage the synthetic parts.
- Check that the handles are properly secured.
- Clean the beater.

Possible faults



Before each fault elimination:

- switch off device
- wait for standstill of the beater
- pull out power plug

After each fault clearance, put into operation and recheck all security installations.

Problem	Possible cause	Remedy
Motor does not start.	<ul style="list-style-type: none"> ⇒ No power supply (power failure) ⇒ Mains cable defective. ⇒ Motor or switch defect 	<ul style="list-style-type: none"> ⇒ Check fuses (10 A) ⇒ exchange defect cable, respectively check extension cable, (by electrician) Never use defect lead ⇒ To correct the problem, refer to the manufacturer or other approved service centre.
Unusual vibrations	<ul style="list-style-type: none"> ⇒ Beater defective. ⇒ Chuck defective. ⇒ Non-intended material to be mixed. 	<ul style="list-style-type: none"> ⇒ Replace the beater. ⇒ To correct the problem, refer to the manufacturer or other approved service centre. ⇒ Incorrect processing. Follow the processing instructions from the supplier.
Device starts but blocks under slight load and cuts off automatically.	<ul style="list-style-type: none"> ⇒ Extension cable too long, or cross-section too small. ⇒ Socket too far away from main connection, and cross-section of connection lead too small. 	Extension cable at least 1,5 mm ² , maximum 25 m long. Cross-section of at least 2,5 mm ² in longer cables.

Technical data

Model	Profi RW 1400-2	Profi RW 1800-2
Motor power P ₁	1400 W	1800 W
Motor	AC-motor 230 V ~ 50 Hz	
Speed n ₀ (with speed control)	1. speed: 150 - 300 rpm 2. speed: 300 - 650 rpm	
Beater diameter	140 mm	160 mm
Beater chuck	M 14	
Beater length	ca. 600 mm	
Hand/arm vibration on the handle (according to EN 1033/DIN 45675)	a _{vhw} = < 1,69 m/s ²	
Volume of the material to be mixed	< 65 Liter	< 90 Liter
Weight	7,0 kg	7,5 kg
Sound power level L _{WA} (as per 2000/14/EG)	Measured sound power level LWA 96,8 dB (A)	
Sound pressure level L _{PA} (as per 2000/14/EG)	85,8 dB (A)	
Safety class	II /	
Protection class	IP 20	

Sommaire

Fourniture	14
Evacuation	14
Description de l'équipement / Pièces de rechange	14
Symboles notice d'utilisation / appareils	14
Déclaration de conformité CE	14
Emploi conforme à l'usage prévu	15
Risques résiduels	15
Consignes de sécurité	15
Assemblage	16
Mise en service	16
Consignes de travail	17
Entretien et maintenance	17
Entreposage	17
Garantie	18
Pannes possibles	18
Caractéristiques techniques	18

Fourniture

-  Après le déballage de la machine, vérifiez le contenu du carton quant à
- ▶ l'intégralité des pièces
 - ▶ la présence éventuelle de dommages dus au transport.

Informez immédiatement le revendeur, le transporteur et / ou le fabricant en cas de réclamation. Toute réclamation ultérieure ne sera pas acceptée.

- 1 Agitateur
- 1 batteur
- 1 Notice d'utilisation
- 2 clés de serrage
- 1 Paire de balais de charbon

Evacuation



Ne jamais jeter un appareil électrique aux ordures ménagères. Les appareils, les accessoires et les emballages doivent être recyclés de façon non polluante.

A Description de l'équipement / Pièces de rechange

Pos	Désignation	Réf. de commande	
		RW 1400-2	RW 1800-2
1.	Agitateur		
2.	Batteur en spirale	372613	372616
3.	Interrupteur MARCHE / ARRET		
4.	Bouton d'arrêt		
5.	Réglage de la vitesse de rotation		
6.	Commutateur de 2 vitesses		
7.	Poignée		
8.	Arbre agitateur		
9.	Clé de serrage	372562	

10.	Batteur de mortier	372612	372615
11.	Batteur à disque	372614	372614
12.	Support pour agitateur	372653	

Symboles utilisés dans cette notice d'utilisation



Danger imminent ou situation dangereuse. L'inobservation de ces indications peut entraîner des blessures ou des dégâts matériels.



Indications importantes pour un emploi conforme à l'usage prévu. L'inobservation de ces indications peut provoquer des dysfonctionnements.





Indications pour l'usager. Ces indications sont d'une aide précieuse pour un emploi optimal des différentes fonctions.



Montage, exploitation et maintenance. Ce symbole attire votre attention sur ce que vous devez faire.

Symboles utilisés sur cet appareil

 	Lire la notice d'utilisation et les consignes de sécurité avant la mise en service et en tenir compte pendant le fonctionnement.	 	Arrêter le moteur et débrancher la fiche de contact avant toute opération d'entretien, de remise en état ou de nettoyage.
	Porter des lunettes de protection et un casque anti-bruit.		Porter un masque de protection anti-poussières.
	Portez des gants de protection.		Protéger la machine de l'humidité.

Déclaration de conformité CE

conformément à la directive 98/37 CE

ATIKA GmbH & Co. KG
Schinkelstraße 97, 59227 Ahlen - Germany

déclare en responsabilité propre, que le produit

Agitateur portatif Profi RW 1400-2 / Profi RW 1800-2

auquel se rapporte la présente déclaration est conforme aux exigences de sécurité et de santé fondamentales des directives 98/37/CE, ainsi qu'aux exigences des autres dispositions correspondantes.

2006/95EG, 2004/108 EG en EN 60745-1

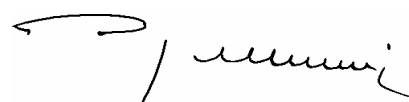

Ahlen, 20/08/2008

A. Pollmeier, le gérant

Emploi conforme à l'usage prévu

- L'agitateur peut être utilisé pour des travaux de bricolage tels que mélanger des matériaux de construction liquides ou pulvérulents: **Peintures, mortiers, colles, plâtres, matières de jointoyage, mastic, matières de revêtement.**
- Utiliser uniquement des batteurs d'un diamètre de 140 mm (Profi RW 1400-2) à 160 mm (Profi RW 1800-2) au maximum destinés à cet appareil.
-  Tout autre type d'utilisation dépassant le cadre spécifié cidessus, plus particulièrement le malaxage de substances combustibles ou explosives ( risque d'incendie et d'explosion) et une utilisation dans le secteur alimentaire sont considérés comme n'étant pas conformes. Le constructeur décline toute responsabilité en cas de dommages qui résulteraient d'une utilisation non conforme. Seul l'utilisateur est responsable des risques encourus.
→ le risque incombe exclusivement à l'utilisateur.
- Les prescriptions de prévention des accidents applicables au site d'exploitation ainsi que les dispositions de médecine du travail et de sécurité technique générales sont à respecter.
- Toute modification effectuée sur l'appareil par l'utilisateur exclue la responsabilité du constructeur pour les dommages y résultant.
- L'appareil ne doit être utilisé, entretenu et ajusté que par des personnes connaissant l'appareil et averties des risques qui y sont liés. Les travaux d'entretien doivent être uniquement effectués par nous ou par le service après-vente que nous avons désigné.

Risques résiduels

 Même un emploi conforme à l'usage prévu et le respect des consignes de sécurité applicables en la matière ne sauraient exclure tous les risques résiduels générés par la construction et l'emploi de la machine.

Les risques résiduels sont minimisés en respectant les « Consignes de sécurité », « L'emploi conforme à l'usage prévu » et toutes les indications des présentes instructions de service.

La prise de précautions et la prudence réduisent les risques de blessures corporelles et d'endommagements.

- Les mesures de sécurité ignorées ou omises peuvent occasionner des blessures ou des endommagements.
- Dangers d'électrocution en cas d'utilisation de câbles de raccordement non conformes.
- Contact avec des pièces sous tension de composants électriques ouverts.
- Endommagement de l'ouïe en cas de travaux particulièrement longs sur la machine sans protection acoustique.

Il se peut que des risques résiduels non apparents persistent bien que toutes les mesures de protection aient été prises.



Consignes de sécurité

- ① Remettez les consignes de sécurité à toutes les personnes devant travailler avec la machine.
- N'utilisez pas l'appareil de façon non-conforme à sa destination (voir "Utilisation conforme" et "Travail avec l'agitateur").
-  Eviter de toucher, d'aspirer ou d'avalier le ciment ou les additifs (développement de poussières). Pour remplir et vider le conteneur de mélange, porter des équipements de protection personnelle (gants, lunettes, masque).
- Eloigner les enfants, les autres personnes et les animaux de la zone de travail. Ne pas laisser toute personne étrangère, particulièrement les enfants toucher le câble ou l'appareil.
- Arrêtez l'utilisation de la machine en proximité d'autres personnes, notamment d'enfants, ou d'animaux domestiques, et lorsque vous changez la zone de travail.
- L'utilisateur est responsable de la machine à l'égard de tiers dans la zone de travail.
- L'utilisateur assume la responsabilité en cas d'accidents d'autres personnes ou de dommages de biens matériels appartenant à ces dernières.
- Ne mettez jamais l'appareil en marche lorsque des personnes étrangères se trouvent à proximité.
- Les enfants et les adolescents âgés de moins de 16 ans et les personnes qui n'ont pas lu ces instructions d'utilisation, ne sont pas autorisés à utiliser cette machine.
- Ne laissez jamais l'appareil sans surveillance.
- Veillez au montage complet et correct des équipements de sécurité pendant l'exploitation et ne modifiez rien sur la machine qui risquerait d'influencer sa sécurité.
- Ne pas modifier l'appareil ou des parties ou pièces de l'appareil.
- Débranchez la machine et retirez la fiche de la prise au secteur en cas de
 - travaux de réparation
 - travaux de maintenance et de nettoyage
 - réparation de dysfonctionnements
 - vérifications pour savoir si les conduites de raccordement sont achevées ou endommagées
 - transport
 - et si vous quittez l'appareil (même s'il ne s'agit que d'une brève interruption du travail)
 - bruits et vibrations inhabituelles
- **Entretenez** votre agitateur avec soin.
 - Veiller à la propreté des ouvertures d'aération.
 - Les poignées doivent toujours être sèches et exemptes d'huile et de graisse. Respectez les prescriptions de maintenance.
- Vérifiez si la machine est éventuellement endommagée.
 - Contrôlez avec soin le fonctionnement impeccable et conforme à l'usage prévu des équipements de sécurité avant de poursuivre l'utilisation de la machine.
 - Vérifiez le fonctionnement correct des pièces mobiles et assurez-vous qu'elles ne sont ni coincées ni partiellement endommagées. Toutes les pièces sont à monter correctement et toutes les conditions requises sont à remplir afin de garantir une exploitation impeccable de l'appareil.



- Les dispositifs de sécurité et les pièces endommagés doivent être réparés ou remplacés convenablement dans un atelier spécialisé reconnu, à moins que d'autres informations ne soient mentionnées dans le mode d'emploi
- Les autocollants de sécurité endommagés ou illisibles doivent être remplacés.
- Conservez les appareils non utilisés dans un endroit sec et verrouillé et hors de portée des enfants.

Sécurité électrique

- Réalisation de la ligne d'alimentation conformément à IEC 60245 (H 07 RN-F) avec une section de conducteur minimale de
 - ⇒ 3 x 1,5 mm² pour les câbles d'une longueur de jusqu'à 25 m
 - ⇒ 3 x 2,5 mm² pour les câbles de plus de 25 m
- Les conduites de raccordement longues et minces génèrent une chute de tension. Le moteur n'atteint plus sa puissance maximale et le fonctionnement de l'appareil est restreint.
- Les fiches et les prises femelles sur les conduites de raccordement doivent être en caoutchouc, en PVC souple ou en une autre matière thermoplastique de même résistance mécanique ou bien recouvertes d'une de ces matières.
- Le système d'enchâssement de la conduite de raccordement doit être protégé contre les projections d'eau.
- Lors de la pose de la ligne de raccordement, veiller à ce qu'elle ne soit pas coincée pliée et à ce que le connecteur ne soit pas mouillé.
- En cas d'utilisation d'un tambour, dérouler le câble complètement.
- Vérifiez le câble de rallonge à intervalles réguliers et remplacez-le dès que vous constatez un endommagement.
- Ne vous servez jamais de lignes de raccordement défectueuses.
- Ne vous servez jamais de raccordements électriques provisoires.
- Ne pontez jamais les équipements de sécurité et ne les mettez jamais hors service.
- Brancher la machine à l'aide d'un disjoncteur à protection différentielle (30 mA).
-  Tout raccordement électrique, voire toute réparation sur les parties électriques de la machine doivent être effectués par des électriciens agréés ou confiés à l'un de nos services après-vente.
-  Toutes les réparations des différentes pièces de la machine doivent être effectuées par le fabricant, ou par l'un de ses services après-vente.
-  N'utiliser que des pièces détachées d'origine. L'utilisation d'autres pièces détachées pourrait entraîner un risque d'accident pour l'utilisateur. Le fabricant décline toute responsabilité pour les dommages en résultant.

Assemblage

Serrage du batteur

-  Visser le batteur (2) sur l'arbre agitateur (8). Bloquer le batteur à l'aide des clés de serrage (9).

Mise en service

- **Assurez-vous** que l'appareil est monté intégralement et conformément aux réglementations.
- **Avant toute utilisation**, veuillez vérifier
 - que les lignes de raccordement ne présentent pas de défauts (fissures, coupures ou autres).
 -  Ne vous servez jamais de lignes défectueuses!
 - l'éventuels endommagements de l'appareil (voir consignes de sécurité)
 - que le batteur est serré fermement

Branchement au secteur

- Comparez la tension de votre secteur avec la tension indiquée sur la plaque signalétique de la machine et raccordez la machine à une prise appropriée et conforme aux prescriptions.
- Raccordez la machine au moyen d'un commutateur de sécurité (interrupteur de protection contre les courants de court-circuit) de 30 mA.
- Ne vous servez **jamais de lignes de raccordement défectueuses**.
- Utiliser des câbles de connexion ou de rallonge d'une section de brin d'au minimum 1,5 mm² d'une longueur jusqu'à 25 m.

Fusible de secteur: 10 A

Mise en marche

Ne jamais utiliser un appareil dont l'interrupteur ne peut pas être fermé et ouvert. Les interrupteurs endommagés doivent être immédiatement réparés ou remplacés par le S.A.V.



Mise en marche

Actionner l'interrupteur de poignée MARCHE/ARRET (3). Après la mise en service, l'appareil démarre lentement. En exerçant davantage de pression sur l'interrupteur, la vitesse de rotation augmente.



Arrêt

Relâcher l'interrupteur de poignée MARCHE/ARRET.

2- Vitesses

L'appareil est muni d'un engrenage à 2 vitesses.

1. Vitesse 150 min⁻¹ - 300 min⁻¹

2. Vitesse 300 min⁻¹ - 650 min⁻¹

Pour sélectionner la vitesse, tourner l'interrupteur (6) à 180°.



Actionner l'interrupteur uniquement lorsque la machine est à l'arrêt.

Fonctionnement en continu

Mise en marche

Pour le service en continu, actionner le bouton de blocage (4), la machine étant en service.

 N'utiliser l'agitateur en service continu qu'avec le support. (Accessoires optionnels : support pour agitateur, Réf. de commande: 372652)

Arrêt

Actionner l'interrupteur de poignée MARCHE/ARRET (3).

Réglage de la vitesse de rotation

Avec cette version de la machine, la vitesse de rotation du moteur et ainsi la puissance d'agitation sont réglables. La vitesse de rotation peut être réglée en continu à l'aide du bouton de réglage de la vitesse de rotation.

3. Vitesse 150 min⁻¹ - 300 min⁻¹

4. Vitesse 300 min⁻¹ - 650 min⁻¹

Consignes de travail

 Lorsque les personnes atteintes de troubles cardiovasculaires sont exposées trop souvent aux vibrations, il y a le risque d'atteintes du système nerveux ou des vaisseaux sanguins.

Vous pouvez réduire les vibrations:

- en mettant des gants de travail chauds et solides
- en raccourcissant la durée du travail (faire plusieurs pauses assez longues)

Consultez un médecin lorsque les doigts enflent, que vous vous sentez mal ou que vos doigts deviennent insensibles.

-  Utiliser uniquement des batteurs recommandés par le constructeur. Veiller à ne pas dépasser le diamètre maximum de (Ø 140mm – Profi RW 1400-2 / Ø 160 mm – Profi RW 1800-2).
- Le batteur en spirale fourni convient pour le mélange des matières suivantes :
 - Matériaux de construction épais et collants tels que par ex. des colles, mastics, crépis, colles à faïence etc.
- Augmenter la vitesse de rotation pendant le mélange. Engager l'agitateur dans la matière à mélanger jusqu'à ce qu'elle soit complètement mélangée. Respecter les consignes de traitement des fabricants.
-  Ne pas travailler en service continu avec un régime faible. Ceci provoque la surcharge/surchauffe du moteur par manque de refroidissement.
- Tenir l'appareil avec les deux mains pendant d'effectuer le mélange.
-  Ne pas mettre la main dans le batteur en service (outil de mélange en rotation).
-  Eviter les projections de matière. Faire tourner l'appareil à faible régime en plongeant le batteur dans la matière à mélanger et en le retirant.

Entretien et maintenance



Avant de toute intervention d'entretien et de nettoyage

- arrêter l'équipement
- attendre l'arrêt de l'appareil
- retirer la fiche du secteur

N'utiliser que des pièces de rechange d'origine. Toute autre pièce risque de provoquer des blessures et dommages imprévisibles.

Tout autre travail de maintenance ne doit être effectué que par le constructeur ou par un service après-vente.

Conservez les appareils non utilisés dans un endroit sec et verrouillé et hors de portée des enfants.

 Tenir compte des instructions afin de maintenir le bon fonctionnement de la machine :

- Garder les fentes d'aération propres et exemptes d'obstructions.
- Enlever les poussières et les contaminations à l'aide d'un chiffon ou d'une brosse souple.
- Ne pas nettoyer la machine sous l'eau coulante ou à l'aide d'un nettoyeur à haute pression.
- Ne pas utiliser des solvants (essence, alcool etc.) pour le nettoyage des composants en plastique, ceux-ci pouvant endommager les composants en plastique.
- Vérifier le serrage ferme des poignées.
- Nettoyer le batteur.
- L'agitateur est muni de balais en charbon. Faire remplacer les balais de charbon par le service après-vente lorsqu'ils sont usés.

 Vérifier régulièrement l'absence d'endommagements de l'agitateur pour votre propre sécurité. Remplacer immédiatement un batteur endommagé.

 Contrôler régulièrement l'arbre agitateur. Un agitateur avec un arbre défectueux ne doit plus être utilisé. Faire réparer l'appareil par le service après-vente.

Entreposage



Retirer la fiche du secteur

- Conservez les appareils non utilisés dans un endroit sec et verrouillé et hors de portée des enfants.
- Avant une période de stockage prolongée, tenir compte des instructions suivantes afin de prolonger la durée de vie de la machine et de garantir une utilisation aisée :
 - d'effectuer un nettoyage en profondeur.

Garantie

Veuillez tenir compte de la déclaration de garantie ci-jointe.

Pannes possibles



Avant de procéder à l'élimination des défauts

- Arrêter l'équipement
- Attendre l'arrêt du batteur
- retirer la fiche du secteur

Après chaque dépannage, remettre en service et vérifier l'ensemble des dispositifs de sécurité.

Problème	Cause possible	Remède
Le moteur ne démarre pas	<ul style="list-style-type: none"> ⇒ absence de tension secteur ⇒ câble de raccordement défectueux ⇒ Moteur ou commutateur défectueux 	<ul style="list-style-type: none"> ⇒ vérifier le fusible (10 A) ⇒ Remplacer le câble d'alimentation ou le faire contrôler par un électricien Vérifiez le câble, ne vous servez jamais d'un câble défectueux ⇒ S'adresser au constructeur ou à une autre entreprise afin de remédier au problème.
Vibrations inhabituelles	<ul style="list-style-type: none"> ⇒ Batteur défectueux ⇒ Mandrin défectueux ⇒ Mauvaise matière à mélanger 	<ul style="list-style-type: none"> ⇒ Remplacer le batteur ⇒ S'adresser au constructeur ou à une autre entreprise afin de remédier au problème. ⇒ Traitement incorrect. Respecter les consignes de traitement des fabricants.
L'appareil démarre, mais il bloque en cas de faible charge et s'arrête automatiquement.	<ul style="list-style-type: none"> ⇒ le câble de rallonge est trop long ou sa section trop petite. ⇒ La prise est trop éloignée du raccordement principal et la ligne de raccordement présente une section trop petite. 	<p>Câble prolongateur d'au moins 1,5 mm², long de 25 m au maximum.</p> <p>En présence d'un câble plus long, section de 2,5 mm² au minimum.</p>

Caractéristiques techniques

Modell	Profi RW 1400-2	Profi RW 1800-2
Puissance du moteur P ₁	1400 W	1800 W
Moteur	moteur à courant alternatif 230 V ~ 50 Hz	
Nombre de tours n ₀ (avec réglage de la vitesse)	1. Vitesse: 150 - 300 min ⁻¹ 2. Vitesse: 300 - 650 min ⁻¹	
∅ Batteur	140 mm	160 mm
Logement du batteur	M 14	
Longueur du batteur	ca. 600 mm	
Vibrations des mains et des bras sur la poignée de commande (selon EN 1033/DIN 45675)	a _{vhw} = < 1,69 m/s ²	
Volume de mélange	< 65 Liter	< 90 Liter
Poids	7,0 kg	7,5 kg
Niveau de puissance sonore L _{WA} (suivant 2000/14/EG)	niveau de puissance sonore mesuré 96,8 dB (A)	
Niveau de pression sonore L _{PA} (suivant 2000/14/EG)	85,8 dB (A)	
Classe de protection	II /	
Type de protection	IP 20	

Съдържание

Обем на доставката	19
Изхвърляне	19
Описание устройства / Резервни части	19
Символи Ръководство за обслужване / на уреда	19
Декларация за съответствие	19
Употреба по предназначение	20
Остатъчни рискове	20
Сигурност при работа	20
Монтаж	21
Пускане в експлоатация	21
Указания за употреба	22
Техническа поддръжка	22
Съхранение	22
Гаранция	23
Възможни неизправности	23
Технически данни	23

Обем на доставката

След разопаковане проверете съдържанието на кашона за:

- ▶ пълнота
- ▶ евентуални повреди при транспорта.

Рекламирайте незабавно пред продавача, доставчика или производителя. Предявени по-късно претенции няма да бъдат признати. Рекламации, направени по-късно, не се признават.

- 1 миксер
- 1 бъркалка (от 2 части)
- 1 ръководство за обслужване
- 2 ключа за затягане
- 1 комплект въглеродни четки

Изхвърляне



Електрическите уреди не бива да се изхвърлят в контейнерите за битови отпадъци. Уредите, принадлежностите и опаковките трябва да се предават за преработка в съответствие с разпоредбите за опазване на околната среда.

A Описание устройства / Резервни части

Pos.	Обозначение	Номер заказа	
		RW 1400-2	RW 1800-2
1.	Миксер		
2.	Спирална бъркалка	372613	372616
3.	Прекъсвач за включване и изключване		
4.	Копче за фиксиране		
5.	Регулатор на оборотите		
6.	2-степенен ключ		
7.	Дръжка		
8.	Вълнообразна бъркалка		
9.	Ключ за затягане	372562	
10.	Бъркалка за хоросан	372612	372615
11.	Бъркалка с пластини	372614	372614
12.	стойка для мешалки	372653	

Символи в ръководството за обслужване



Грозеща опасност или опасна ситуация. Неспазването на тези указания може да доведе до наранявания или материални щети.



Важни указания за правилна работа. Неспазването на тези указания може да доведе до неизправности.



Указания за ползвателя. Тези указания ще ви помогнат да използвате оптимално всички функции.



Монтаж, обслужване и техническа поддръжка. Тук се обяснява какво точно трябва да направите.

Символични означения на уреда

	Преди пускането в експлоатация да се прочете ръководството за експлоатация и да се вземат		Преди ремонт, техническа поддръжка и почистване изключете двигателя и
	под внимание и указанията за безопасност.		издърпайте щепсела от контакта.
	Носете очила и ЛПС за слуха.		Носете маска за защита от прах.
	Носете предпазни ръкавици.		Пазете от влага.

Декларация за съответствие с EG-нормите

съгласно Директивата на ЕО 98/37 ЕГ

АТИКА ООД & Ко. КД
Шинкелщрасе 97, 59227 Ален - Германия

декларира на собствена отговорност, че продуктът

Ръчен миксер Profi RW 1400-2 / Profi RW 1800-2

за което се отнася настоящата декларация, отговаря на отнасящите се за него основни изисквания за безопасност и опазване на здравето, съдържащи се в Директивата 98/37/ЕГ, както и на изискванията на другите, отнасящите се за него директиви

2006/95/ЕО, 2004/108/ЕО и EN60745-1

съответства.

Ален, 20.08.2008

А. Полмайер, фирмено ръководство

Употреба по предназначение

- Миксерът е предназначен за употреба при работи по дома за разбъркване на течни и прахообразни строителни материали като: **бои, хоросан, лепила, гипс, фугиращи смеси, шпакловъчни смеси, материали за покрития.**
- Могат да се използват само бъркалките, предназначени за уреда, с максимален диаметър 140 mm (Profi RW 1400-2) - 160 mm (Profi RW 1800-2).
-  Всяка друга употреба, различна от посочената, най-вече за смесване на горими или експлозивни материали ( пожаро- и взривоопасност) и употребата за хранителни продукти е неправилна. Производителят не носи отговорност за какви да е повреди в резултат на това.
→ **рискът затова е изключително за сметка на ползвателя.**
- Към употребата по предназначение спада също така спазването на предписаните от производителя условия за експлоатация, поддръжка и пускане в експлоатация и спазването на съдържащите се в ръководството указания за безопасност.
- Трябва да бъдат спазвани съответните валидни разпоредби за предотвратяване на злополуки, както и всякакви всеобщо признати трудово-медицински правила и привила, свързани с техническата безопасност.
- Саморъчните изменения на миксера изключват отговорността на производителя за всякакви произтичащи от повреди.
- Уредът може да бъде борудван, използван и поддържан единствено от лица, които са запознати с него и са уведомени относно опасностите. Работи по пускането в експлоатация могат да бъдат извършвани единствено от нас, респективно от служби за обслужване на клиенти, които са посочени от нас.

Остатъчни рискове

Въпреки спазването на всички разпоредби за безопасност при употреба по предназначение също могат да съществуват остатъчни рискове поради конструкцията, обусловена от целта на употреба на уреда.

Остатъчните рискове могат да бъдат минимизирани, когато „указанията за безопасност“ и „употребата по предназначение“, както и ръководството за експлоатация като цяло бъдат взети под внимание.



Вниманието и предпазливостта намаляват риска от нарастване на хората и причиняване на повреди.

- Игнорирани или пропуснати мерки за безопасност могат да доведат до наранявания при обслужващото лице или до увреждането на собственост.
- Опасност посредством електрически ток, при употребата на електрически присъединителни проводници, които не са изправни
- Допир до детайли, които провеждат напрежение, при отворени електрически конструктивни елементи.

- Увреждане на слуха при по-продължителна работа без защита за слуха.

Въпреки всички предприети мерки могат да съществуват остатъчни рискове, които не са очевидни.

Сигурност при работа

-  Предоставяйте указанията за безопасност на всички лица, които работят с уреда.
- Не използвайте уреда за цели, за които не е предназначен (виж „Употреба по предназначение“ и „Работа с миксера“).
-  Не пийте, не вдишвайте (разпрашаване) или гълтайте цемента или добавките. При пълнене и изпразване на смесителния резервоар носете лично защитно облекло (ръкавици, защитни очила, маска за защита от прах).
- Прекъснете употребата на машината, когато лица, преди всичко деца или домашни животни, са в близост и, когато променят обсега на работа.
- Обслужващият е отговорен спрямо трети лица обсега на работа на уреда.
- Деца и младежи под 16 години и лица, които не са прочели ръководството за експлоатация, не трябва да обслужват.
- Не използвайте никога уреда, докато в близост има лица, които не взимат участие.
- Ползвателят е отговорен за злополуки с други лица или с тяхна собственост.
- Не оставяйте уреда никога без надзор.
- Използвайте уреда само с комплексни и правилно поставени защитни приспособления и не променяйте нищо в уреда, което би ограничило безопасността.
- Не изменяйте уреда, съответно частите на уреда.
- Изключете уреда и извадете щепсела за електрическата мрежа от контакта при:
 - ремонтни работи
 - техническа поддръжка и почистване
 - отстраняване на неизправности
 - проверка, дали захранващите кабели са оплетени или повредени
 - Транспорт
 - напускане на уреда (също и при кратковременни прекъсвания).
 - необикновени шумове и вибрации
- Поддържайте грижливо Вашия миксер:
 - Обърнете внимание на това, отворите за въздух да бъдат чисти.
 - Поддържайте дръжките чисти от масло и мазнина. Следвайте указанията за поддръжка.
- Проверявайте уреда за евентуални повреди:
 - Преди по-нататъшна употреба на уреда следва да бъдат проверени предпазните устройства по отношение на тяхното безупречно действие, съобразно предназначението им.
 - Проверете за наличието на повредени или неизправни части.
 - Повредени предпазни приспособления следва да бъдат поправени или заменени според изискванията от оторизирана специализирана





- сервизна служба, ако в ръководството за ползване не е посочено друго.
- Повредените или нечетливи лепенки с указания за безопасност трябва да се сменят.
- Уреди, които не се ползват съхранявайте в сухо, заключено помещение, извън обсега на деца.

Електрическа безопасност

- Изпълнение на електрическата съединителна линия в съответствие с IEC 60245 (H 07 RN-F) с разрез на кабелните жила от минимално
 - ⇒ 3 x 1,5 mm² при дължина на кабелите до 25 m
 - ⇒ 3 x 2,5 mm² при дължина на кабелите над 25 m
- Дългите и тънки захранващи кабели създават пад на напрежението. Моторът не може повече да достига своята максимална мощност, функцията на уреда отслабва.
- Щепселите и контактите на съединителите на захранващите кабели трябва да са от гума, мек PVC или друг термопластичен материал със същата механична якост или да имат покритие от такъв материал.
- Щепселното съединение на електрическата присъединителна линия трябва да бъде защитено против водни пръски.
- При полагането на присъединителните линии трябва да бъде обърнато внимание на това, те да не бъдат притискани, прегъвани и щепселното съединение да не бъде намокрено.
- При употреба на макара за кабели размотайте кабела напълно.
- Контролирайте редовно удължителните кабели и ги заменяйте, когато са повредени.
- Не използвайте дефектни захранващи кабели.
- Не използвайте временни електрически връзки.
- Никога не шунтирайте защитните устройства и не ги извеждайте от експлоатация.
- Присъединете уреда през дефектно-токовата защита (30 mA).

 Електрическото присъединяване респ. ремонтите на електрически части на уреда трябва да бъдат извършвани от концесиониран специалист по електротехника или от някой от нашите сервизни центрове за клиенти. Трябва да се спазват местните разпоредби и най-вече тези, които са свързани със защитните мерки.

 Ремонтите на други части на уреда трябва да бъдат извършвани от страна на производителя респ. от някой от неговите сервизни центрове за клиенти.

 Да се използват само оригинални резервни части. Използването на други резервни части може да доведе до злополуки с ползвателя. За произтичащите от това щети производителят не носи отговорност.

Монтаж

Затягане на бъркалката:

-  Завийте бъркалката (2) към вълнообразната бъркалка (8). Фиксирайте бъркалката с ключовете за затягане (9).

Пускане в експлоатация

- Убедете се, че уредът е монтиран изцяло и в съответствие с предписанията.
- Преди всяко ползване проверете следното:
 - присъединителните кабели – за дефектни места (пукнатини, срезове или други подобни);
 -  не използвайте дефектни кабели
 - уреда – за евентуални повреди (погледни безопасна работа)
 - дали бъркалката е здраво затегната

Присъединяване към електрическата мрежа

- Сравнете посоченото върху фабричната табелка напрежение с напрежението в мрежата и свържете уреда към съответния контакт, който отговаря на предписанията.
- Присъединете уреда през дефектно-токовата защита 30 mA.
- Не използвайте дефектни захранващи кабели.
- Използвайте присъединителен респ. удължителен кабел с напречно сечение на жилата от минимално 1,5 mm² с дължина до 25 m.

Предпазител: 10 A

Включване

Не използвайте уред, при който превключвателят не може да бъде включван и изключван. Повредени прекъсвачи следва да бъдат поправени от сервизната служба или да бъдат заменени с нови.

Включване **C**

Натиснете ключа на дръжката ВКЛ-ИЗКЛ (3). След като се включи, уредът тръгва бавно. Оборотите се увеличават, щом ключът се натисне по-силно.

Изключване

Отпуснете ключа ВКЛ-ИЗКЛ на дръжката.

2-степенна скоростна кутия **D**

Уредът е оборудван с 2-степенна скоростна кутия.

1. Скорост: 150 min⁻¹ до 300 min⁻¹

2. Скорост: 300 min⁻¹ до 650 min⁻¹

Для выбора скорости поверните переключатель (6) на 180°.

 Приводите в действие переключатель только в положении «стоп».

Непрекъсната работа



Включване

За непрекъсната работа натиснете копчето за фиксиране (4), докато уредът е включен.



За непрекъсната работа използвайте миксера само със стойката за миксер. (Номер заказа: 372652)



Изключване

Натиснете ключа на дръжката ВКЛ-ИЗКЛ (3).

Регулиране на оборотите

При това изпълнение могат да се регулират оборотите на двигателя и мощността на бъркане. Можете да регулирате оборотите плавно с регулатора за оборотите (5).

1. Скорост: 150 min⁻¹ до 300 min⁻¹

2. Скорост: 300 min⁻¹ до 650 min⁻¹





Указания за употреба

Когато лица с проблеми в кръвообращението бъдат изложени прекалено често на вибрации, могат да се появят увреждания на нервната система или на кръвоносните съдове.

Вие можете да намалите вибрациите:

- сп омоцта на здрави, топли работни ръкавици
- намаляване на работното време (да се правят повече дълги паузи)

Отидете на лекар в случай, че Вашите пръсти се подуят, вие не се чувствате добре или ако пръстите станат безчувствени.

-  Използвайте само бъркалки, препоръчани от производителя. Внимавайте за максималния диаметър (Ø 120mm – RW 1400 / 140 mm – RW 1600).
- Dodávaná šroubovitá míchací metla je určena pro následné materiály:
Málo tekuté nebo lepivé stavební materiály jako jsou např. Lepidla, maziva, křihy, plnicí materiály, lepidla na obklady atd.
- Повишавайте оборотите по време на смесване. Дръжте миксера в сместа, докато се смеси напълно. Спазвайте инструкциите за работа на производителя.
-  Не работете в непрекъснат режим при ниски обороти. Това води до претоварване/прегриване на мотора, тъй като няма достатъчно охлаждане.
- По време на смесването дръжте уреда здраво с две ръце.
-  Не пипайте работещата бъркалка (въртящ се инструмент на миксера).
-  Избягвайте пръскането! Работете с ниски обороти, щом миксерът се потопи в сместа, съответно се извади от нея.

Техническа поддръжка



Преди всяка работа по поддръжката и почистването:

- да бъде изключен уреда-
- да се изчака покоя на режещия конец
- да се извади щепсела за електрическата мрежа

Да се използват само оригинални части. Други части могат да предизвикат непредвидими повреди и наранявания.

Излизаци извън това работи по пускането в експлоатация могат да бъдат извършвани единствено от производителя или от сервизния център за клиенти.

Съхранявайте уредите извън обсега на достигане от деца.

 Спазвайте следното, за да запазите годността на уреда за работа.

- Поддържайте вентилационните процепи свободни и чисти;
- Отстранявайте праха и замърсяванията с кърпа или мека четка.
- Машината да не бъде почиствана с течаща вода или почистващи средства под високо налягане.
- За частите от пластмаса не използвайте разтворители (бензин, алкохол, и. т. н.), тъй като те могат да увредят пластмасовите части.
- Проверявайте, дали дръжките са здраво закрепени
- Почиствайте бъркалката
- Миксерът е оборудван с въглеродни четки. Ако се износят, въглеродните четки трябва да се сменят от сервиза.

 Заради Вашата лична сигурност проверявайте редовно бъркалката за повреди. Незабавно сменете повредената бъркалка.

 Проверявайте редовно вълнообразната бъркалка. Миксер с дефектна вълнообразна бъркалка не бива повече да се използва. Дайте уреда на сервиз за ремонт.

Съхранение



да се извади щепсела за електрическата мрежа

- Уреди, които не се ползват съхранявайте в сухо, заключено помещение, извън обсега на деца.
- Обърнете внимание преди по-продължително съхранение на следното, за да удължите живота на машината и да гарантирате лесно обслужване:
 - Направете основно почистване.

Гаранция

Моля вземете под внимание приложената гаранционна декларация.

Възможни неизправности



Преди всяко отстраняване на неизправност

- Изключване
- да се изчака бъркалката да спре
- да се извади щепсела за електрическата мрежа

След отстраняване на неизправностите пуснете отново в употреба и проверете всички обезопасяващи устройства.

Проблем	Възможна причина	Отстраняване
Двигателят не тръгва	<ul style="list-style-type: none"> ⇒ няма напрежение в мрежата (прекъсване на електроснабдяването) ⇒ съединителният кабел е дефектен ⇒ дефектирал двигател или превключвател 	<ul style="list-style-type: none"> ⇒ да се провери предпазителя (10 A) ⇒ да се смени кабела, респ. да се остави да бъде проверен кабела (специалист по електротехника) дефектните кабели да не бъдат използвани повече ⇒ за отстраняването на проблема се обърнете към производителя или към назована от него фирма
необикновени шумове	<ul style="list-style-type: none"> ⇒ Бъркалката е дефектна ⇒ Главата за затягане е дефектна ⇒ Материалът за смесване е неправилен 	<ul style="list-style-type: none"> ⇒ Сменете бъркалката ⇒ за отстраняването на проблема се обърнете към производителя или към назована от него фирма (виж списък с сервизните центрове за клиенти) ⇒ Неправилна работа. Спазвайте инструкциите за работа на производителя.
Уредът тръгва, но блокира при малко натоварване и изключва автоматично.	<ul style="list-style-type: none"> ⇒ Присъединителният проводник е прекалено дълъг или прекалено малко напречно сечение. ⇒ Контактната кутия е прекалено отдалечена от главното захранване и сечението на съединителния проводник е малко. 	Сечението на удължителния кабел трябва да бъде най-малко 1,5 мм ² , а дължината му – най-много 25 м. При използване на по-дълъг кабел сечението му трябва да бъде най-малко 2,5 мм ² .

Технически данни

Модел	Profi RW 1400-2	Profi RW 1800-2
мощност на двигателя P ¹	1400 W	1800 W
Двигател	двигател за променлив електрически ток 230 V ~ 50 Hz	
обороти n ₀ (с регулиране на оборотите)	1. Скорост: 150 - 300 min ⁻¹ 2. Скорост: 300 - 650 min ⁻¹	
Бъркалка-Ø	140 mm	160 mm
Поставка на бъркалката	M 14	
Дължина на бъркалката	са. 600 mm	
Вибрация на дланта-ръката на дръжката за обслужване (в съответствие с EN 1033/DIN 45675)	a _{vhw} = < 1,69 m/s ²	
Обем за разбъркване	< 65 Liter	< 90 Liter
Тегло	7,0 kg	7,5 kg
Ниво на звуковата мощност L _{WA} (в съответствие с 2000/14/EG)	измерено ниво на звуковата мощност 96,8 dB (A)	
Ниво на звуковата мощност L _{PA} (в съответствие с 2000/14/EG)	85,8 dB (A)	
Защитен вид	II / <input type="checkbox"/>	
Клас на защита	IP 20	

Obsah

Obsah kartonu (dodávky)	24
Zacházení s odpady	24
Popis přístroje / Náhradní díly	24
Symbyly v návodu / Symbyly na přístroji	24
Prohlášení o shodě	24
Určení použití	25
Zbytková rizika	25
Bezpečná práce	25
Sestavení přístroje	26
Uvedení do provozu	26
Práce s ruční míchačkou	27
Údržba a péče o přístroj	27
Skladování	27
Záruka	27
Možné poruchy	28
Technická data	28

Obsah kartonu (dodávky)

 Po rozbalení kartonu zkontrolujte obsah zda

- ▶ je úplný
- ▶ nedošlo ke škodám způsobeným dopravou

V případě, že není vše v pořádku, sdělte tuto skutečnost neprodleně svému prodejci. Na případné pozdější reklamace nebude brán zřetel.

- 1 Ruční míchačka
- 2 Upínací klíče
- 1 Metla dvoudílná
- 1 Sada uhlíkových kartáčků
- 1 Návod

Zacházení s odpady



Elektrické přístroje nepatří do domovního odpadu. Přístroje, jejich příslušenství a obaly odevzdejte do recyklačního střediska.

A Popis přístroje / Náhradní díly

číslo	Popis	Obj. číslo	
		RW 1400-2	RW 1800-2
1.	Ruční míchačka		
2.	šroubovitá metla	372613	372616
3.	Spínač		
4.	Aretovací tlačítko		
5.	Regulace otáček		
6.	Dvoupolohový spínač		
7.	Madlo		
8.	Míchací hřídel		
9.	Upínací klíč	372562	
10.	Maltová metla	372612	372615
11.	Disková metla	372614	372614
12.	Míchačkového stojanu	372653	

Symbyly v návodu



Hrozící nebezpečí nebo nebezpečná situace. Nedbání těchto pokynů může mít za následek zranění nebo věcné škody.



Důležité pokyny pro správné užití přístroje. Nedbání těchto pokynů může zapříčinit poruchy přístroje.



Uživatelské pokyny. Tyto pokyny Vám pomohou optimálně přístroj využívat.



Montáž, obsluha a údržba. Zde je vysvětleno vše co je třeba z těchto hledisek udělat.

Symbyly na přístroji



Před uvedením do provozu si nejprve prostudujte návod a dbejte všech bezpečnostních pokynů.



Před opravnými nebo údržbovými pracemi vždy přístroj odpojte od sítě vytažením vidlice ze zásuvky.



Používejte ochranné brýle a ochranná sluchátka.



Používejte protiprachovou roušku.



Noste ochranné rukavice.



Chraňte před vlhkem.

EU-Prohlášení o shodě

odpovídající směrnici **98/37 EU**

ATIKA GmbH & Co. KG
Schinkelstraße 97, 59227 Ahlen - Germany

prohlašuje na vlastní zodpovědnost, že výrobek

Ruční míchačka Profi RW 1400-2 / Profi RW 1800-2

Na kterou se toto prohlášení vztahuje, odpovídá daným základním bezpečnostním a hygienickým požadavkům podle směrnice 98/37 EU stejně jako požadavkům dalších daných směrnic

2006/95, 2004/108 EU a EN 60745-1

Ahlen, 20.08.2008

A. Pollmeier, Geschäftsführung

Určení použití přístroje

- Ruční míchačka je určena pro domácnost k mísení tekutých a práškových stavebních hmot jako jsou: **Barvy, malty, lepidla, sádra, plnicí materiály, spárovací materiály či materiály na ochranu (krycí).**
- Tento přístroj může být použit pouze s určenou míchací metlou o max. průměru (Profi RW 1400-2) - 160 mm (Profi RW 1800-2).
- K určení použití ruční míchačky patří rovněž dodržení výrobcem předepsaných pokynů pro provoz, údržbu a odstraňování event. poruch. Důležité je především dodržení všech bezpečnostních pokynů.
- **STOP** Každé jiné použití ruční míchačky zejména mísení hořlavých nebo výbušných látek (**⚠** nebezpečí ohně či výbuchu) nebo použití k mísení potravin nepatří do okruhu použití ruční míchačky. Za takto způsobené škody na zdraví či majetku výrobce nenese zodpovědnost.
→ **Veškeré riziko jde na vrub uživatele.**
- Platný předepsaný soubor pokynů k zabránění úrazů, stejně jako obecně známé pracovní-medická pravidla a bezpečnostně-technická pravidla je třeba za všech okolností vždy dodržet.
- Svévole změny na ruční míchačce vylučují zodpovědnost výrobce za tímto způsobené škody všeho druhu.
- Přístroj mohou používat pouze osoby, které jsou s ním seznámeny a o práci s ním poučeny. Opravné práce smí provádět pouze oprávněná servisní střediska.

Zbytková rizika

⚠ I přes dodržení všech pokynů pro určení užití přístroje a dodržení všech pokynů bezpečnosti nelze všechna rizika, vzhledem ke konstrukci přístroje, vyloučit.

Zbytková rizika lze však minimalizovat dokonalým prostudováním a dodržením všech pokynů obsažených v návodu z hlediska určení použití přístroje a z hledisek pracovní-bezpečnostních.

Rovněž ohleduplnost a pozornost při práci zmenšují tato rizika.

- Ignorování nebo přehlédnutí bezpečnostních opatření mohou zapříčinit zranění uživatele či majetkovou škodu.
- Ohrožení el. proudem při použití nesprávných či poškozených přívodních kabelů.
- Dotek součástí přístroje, které jsou pod proudem jsou-li bez krytí.
- Poškození sluchu při dlouhotrvající práci bez ochrany uší.

Další rizika, i přes dodržení veškerých opatření, nelze vyloučit.

Bezpečná práce

- ⓘ Následné pokyny předejte všem dalším osobám, které s přístrojem budou pracovat.
- Ruční míchačku nepoužívejte pro práce pro které není určena (viz kapitola o určení použití přístroje a kapitola Práce s ruční míchačkou).
- **⚠** Agresivních materiálů, jako je cement, nebo chemické přídavné hmoty, se nedotýkejte, nenadýchejte či nedopusťte aby se dostaly do trávicího traktu. Při plnění a vyprazdňování mísící nádoby a při práci s míchačkou vždy používejte ochranné pracovní pomůcky (ochranný oděv, rukavice, brýle a prachovou roušku).
- Práci přerušte vždy jsou-li v blízkosti jiné osoby především děti. To se týká i domácích zvířat. Stejně tak práci přerušte měníte-li stanoviště.
- Obsluha přístroje je za bezpečnost vůči třetím osobám zodpovědná.
- Uživatel zodpovídá a škody na zdraví jiných osob a za škody na majetku.
- Nespouštějte přístroj je-li v blízkosti další osoba.
- Děti a mladiství pod 16 let a osoby, které nejsou o práci s míchačkou poučeny, nesmějí přístroj provozovat.
- Nikdy neponechávejte přístroj bez dozoru.
- Přístroj provozujte vždy se všemi ochrannými prvky a na přístroji neměňte nic, co by mohlo snížit bezpečnost.
- Přístroj resp. jeho části nepozměňujte.
- Přístroj vypněte a odpojte od sítě el. energie vytažením vidlice ze zásuvky vždy při
 - Opravách
 - Údržbě a čištění
 - Odstraňování poruch
 - Kontrolách přívodních kabelů
 - Transportu
 - Opuštění přístroje
 - Nezvyklých zvucích či vibracích
- O přístroj řádně pečujte:
 - Dbejte na průchodnost chladících otvorů (větrání)
 - Udržujte madla čistá (zbytky oleje, nebo maziv). Dodržujte předpisy pro údržbu.
- Přístroj kontrolujte z hlediska event. poškození:
 - Před každým dalším použitím přístroje musí být všechny ochranné prvky řádně namontovány a splňovat nároky na perfektní funkci. To je třeba vždy přezkoušet.
 - Zkontrolujte zad všechny částipřístroje jsou správně namontovány a splňují všechny podmínky pro bezvadný chod přístroje.
 - Poškozené ochranné prvky nebo jiné části přístroje je třeba vyměnit v servisu (pokud není jinak uvedeno v návodu).
 - Poškozené nebo nečitelné samolepky na přístroji vyměňte.
- Přístroj skladujte na suchém uzamčeném místě, kam děti nemají přístup.



Elektrická bezpečnost

- Provedení přívodního kabelu je podle IEC 60245 (H 07 RN-F) s příčným průřezem nejméně
 - ⇒ 3x 1,5 qmm při délce kabelu do 25 m
 - ⇒ 3x 2,5 qmm při délce kabelu větší než 25 m
- Dlouhé a tenké přívodní kabely mohou zapříčinit výpadek napětí. Motor nedosahuje max. výkonu a funkce přístroje je redukována.
- Vidlice a spojovací prvky na přívodním kabelu musí být provedeny z gumy, měkčeného PVC nebo jiných termoplastických materiálů, které mají stejnou mechanickou pevnost, nebo těmito materiály potaženy.
- Zásuvka na přívodním kabelu musí být vodotěsná.
- Při pokládání prodlužovacího kabelu dbejte, aby kabel nebyl překroucen, skříplý a aby spojovací prvky nebyly vlhké. Jestliže shledáte, že prodlužovací kabel je poškozen, je třeba jej vyměnit
- Nikdy nepoužívejte poškozené kabely.
- Nikdy nepoužívejte provizorní el. přípoje.
- El.ochranné prvky nikdy nepřemostíte nebo nevyřazujte z provozu.
- Příklad zapněte vždy přes ochranný jistič 30 mA.

 Přívod proudu k přístroji resp.jeho opravy a opravy všech el.částí přístroje může provádět pouze koncesovaná firma či servis. Přitom dbejte místních bezpečnostních předpisů.

 Opravy dalších částí ruční míchačky provede buď výrobce nebo servisní středisko.

 Používejte vždy pouze originální náhradní díly. Při použití jiných náhradních dílů vzniká nebezpečí úrazu nebo věcných škod. Za takto způsobené škody všeho druhu nepřebírá výrobce zodpovědnost.

Sestavení přístroje

- B** Našroubujte metlu (2) na míchací hřídel (8).Zajistěte metlu upínacím klíčem (9).

Uvedení do provozu

- Ujistěte se, že přístroj je kompletně podle všech pokynů smontován.
- Před každým použitím přezkoušejte:
 - zda všechna el.připojení jsou v pořádku (praskliny, řezy na kabelu)
 -  nikdy nepoužívejte poškozené kabely či el. spojovací prvky (viz. kap. Bezpečná práce)
 - zda je metla správně utažena

Připojení k síti el.energie

- Porovnejte napětí na štítku přístroje s napětím v síti a potom připojte přístroj do odpovídající a předpisové zásuvky.
- Příklad připojte přes ochranný jistič 30 mA.
- Nepoužívejte poškozené přípojné vedení.

- Použijte přípojný kabel resp. prodlužovací kabel s příčným průřezem od nejméně 1,5 qmm do délky 25 m.

Jištění: 10 A

Zapnutí

Nikdy nepoužívejte přístroj s nefunkčním vypínačem. Takový vypínač (spínač) musí být neprodleně vyměněn v odborném servisu.

Zapnutí **C**

Stlačte spínač (3). Po zapnutí se míchačka pomalu rozběhne. Zvýšení otáček docílíte větším tlakem na spínač.

Vypnutí

Uvolněte tlak na spínač.

Dvouchodový pohon **D**

Míchačka je vybavena dvěma rychlostmi otáček (chody)

1. Chod: 150 min⁻¹ bis 300 min⁻¹

2. Chod: 300 min⁻¹ bis 650 min⁻¹

Pro volbu chodu otočte spínač o 180 stupňů.

 Spínač otáčejte výhradně v klidovém stavu.

Dlouhodobá práce **C**

Zapnutí

Pro dlouhodobou práci stiskněte, ve stavu sepnutí míchačky, aretační talčítka (4).

 Dlouhodobá práce je možná pouze s použitím míchačkového stojanu. (Obj.číslo 372652)

Vypnutí

tlačte spínač (3).

Regulace otáček **E**

V tomto provedení jsou otáčky míchačky regulovatelné a tím je regulovatelný i výkon míchačky. Otáčky lze stupňovitě regulovat regulátorem otáček(4).

1. Chod: 150 min⁻¹ - 300 min⁻¹

2. Chod: 300 min⁻¹ - 650 min⁻¹

Práce s ruční míchačkou

 Osoby, které trpí poruchami krevního oběhu a jsou vystaveny častým vibracím, mohou utrpět poškození nervového systému nebo poškození cév.

Vibrace lze redukovat:

- použitím silných antivibračních rukavic
- zkrácením doby práce (vložením více přestávek)

Jestliže Vaše prsty otečou, cítíte-li se špatně, nebo prsty ztrácejí cit, navštivte lékaře.

Pokyny k použití ruční míchačky

- ⚠ Používejte pouze výrobcem doporučenou míchací metlu. Dodržte max. průměr metly (140mm – Profi RW 1400-2 / 160 mm – Profi RW 1600-2).
- Dodávaná šroubovitá míchací metla je určena pro následné materiály: Málo tekuté nebo lepivé stavební materiály jako jsou např. Lepidla, maziva, klišy, plnicí materiály, lepidla na obklady atd.
- V průběhu mísení zvušujte otáčky. Mísení provádějte tak dlouho dokud materiál není dokonale promísen. Přitom se řiďte pokyny výrobců stavebních hmot.
- ⚠ U dlouhodobé práce nepoužívejte nízkých otáček. To vede k přetížení a přehřátí motoru – není dostatečné chlazení.
- Při práci vždy držte přístroj oběma rukama.
- ⚠ Je-li míchačka v činnosti nikdy nesahejte rukama či jiným předmětem do oblasti rotující metly.
- ⓘ Zamezte odstříkům! Pracujte s nízkými otáčkami než míchačka se materiálu ponoří a stejně tak při vyjmutí metly z materiálu.

Údržba a péče



Před každou údržbou nebo očištěním:

- Přístroj vypněte
- Vyčkejte klidového stavu metly
- Odpojte od sítě vytažením vidlice ze zásuvky

Používejte pouze originální díly. Jiné mohou způsobit nepředpokládané škody nebo zranění.

Odstraňování poruch smí provádět pouze servisní středisko nebo výrobce.

K přístroji nesmějí mít děti přístup.

ⓘ Dodržte následné pokyny abyste udrželi dlouhodobou výkonnost míchačky.

- Chladicí otvory udržujte čisté a průchodné.
- Prach a nečistoty odstraňujte měkkým hadříkem nebo měkkým kartáčkem.
- Přístroj nikdy nečistěte pod tekoucí vodou nebo vysokotlakým čističem.
- Na části z umělé hmoty nepoužívejte ředidla (benzin, alkohol atd). Hrozí jejich poškození.
- Vždy zkontrolujte madla zda jsou správně a pevně usazena.
- Čistěte míchací metlu.
- Přístroj pracuje s uhlíkovými kartáčkami. Při jejich opotřebení je nechte vyměnit v servisu.

⚠ Ve vlastním zájmu kontrolujte pravidelně míchací metlu, zda není poškozena. V případě poškození je třeba ji neprodleně vyměnit.

⚠ Pravidelně kontrolujte stav míchací hřídele. Míchačka, která má poškozenou míchací hřídel nesmí být dále používána. Opravu musí provést odborný servis.

Skladování



Odpojit vidlici ze zásuvky

- Přístroj skladujte na suchém a uzamčeném místě, kam děti nemají přístup.
- Před dlouhodobým uskladnění splňte následnou podmínku:
 - Provedte základní očistu přístroje.

Záruka

Přečtěte si přiložené záruční prohlášení.

Možné poruchy



Před každým odstraněním poruchy:

- Vypněte přístroj
- Vyčkejte klidového stavu metly
- Odpojte od sítě el. energie vytžením vidlice ze zásuvky

Po každém odstranění poruchy vždy všechny ochranné prvky znovu uvést do funkce a přezkoušet.

Problém	Možná příčina	Odstranění
Neběží motor	<ul style="list-style-type: none"> ⇒ Výpadek proudu ⇒ Přívodní kabel je poškozen ⇒ Motor nebo spínač jsou poškozené 	<ul style="list-style-type: none"> ⇒ Kontrola jištění (10A) ⇒ Výměna kabelu resp. jeho kontrola (servis) <li style="padding-left: 20px;"> Poškozený kabel vyřadte z provozu ⇒ Tento problém může řešit pouze výrobce nebo servisní středisko.
Neobvyklé vibrace	<ul style="list-style-type: none"> ⇒ Poškození metly ⇒ Poškození upínací lavy ⇒ Mísení špatného materiálu 	<ul style="list-style-type: none"> ⇒ Výměna metly ⇒ Obráťte se na odborný servis. ⇒ Použili jste materiál, který není určen pro míchačku. Dbejte pokynů výrobce.
Motor běží, ale blokuje se při sebemenším zatížení nebo automaticky se vypíná.	<ul style="list-style-type: none"> ⇒ Příliš dlouhý a tenký prodlužovací kabel ⇒ Spojovací zásuvka je příliš daleko od hlavního přípoje a malý průřez kabelu 	Prodlužovací kabel nejméně 1,5 qmm příčný průřez drátů při max. délce 25 m. Při delším prodloužení je příčný průřez nejméně 2,5 qmm.

Technická data

Model	Profi RW 1400-2	Profi RW 1800-2
Výkon motoru P ₁	1400 W	1800 W
Motor	Střídavý proud 230 V ~ 50 Hz	
Otáčky n ₀ (s regulací počtu otáček)	1. Chod: 150 - 300 min ⁻¹ 2. Chod: 300 - 650 min ⁻¹	
Průměr míchací metly	140 mm	160 mm
Průměr dířku	M 14	
Délka metly	ca. 600 mm	
Ruka-paže-vibrace (EN 1033/DIN 45675 podle normy)	a _{vhw} = < 1,69 m/s ²	
Míchací obsah	< 65 Liter	< 90 Liter
Váha	7,0 kg	7,5 kg
Hladina hluku L _{WA} (podle normy 2000/14/EG)	naměřená hladina hluku 96,8 dB (A)	
Hladina akustického tlaku L _{PA} (podle normy 2000/14/EG)	85,8 dB (A)	
Izolační třída	II /	
Způsob ochrany	IP 20	

Sisällys

Toimituksen osat	29
Poisto	29
Laitteen kuvaus / Varaosat	29
Käyttöohjeen / Laitteen symbolit	29
EU-yhdenmukaisuus selvitys	29
Määräyksen mukainen käyttö	30
Jäljelle jäävät riskit	30
Turvallinen työskentely	30
Kokoonpano	31
Käyttöön otto	31
Käyttöohjeet	32
Huolto ja hoito	32
Säilytys	32
Takuu	32
Mahdolliset häiriöt	33
Tekniset tiedot	33

Toimituksen osat

 Tarkasta pakkauksen purkamisen jälkeen,

- ▶ onko sen sisältö täydellinen
- ▶ tai mahdolliset kuljetusvauriot

Esitä valitukset kauppiaille, laitteen toimittajalle tai valmistajalle välittömästi.

- 1 Sekoituslaite
- 2 Kiristysavain
- Sekoitussauva
- 1 Pari hiiliharjaa
- 1 Käyttöohje

Poisto



Sähkölaitteet eivät kuulu talousjätteisiin. Laitteet, lisälaitteet ja pakkausmateriaali on poistettava ympäristöystävälliseen kierrätykseen.

A Laitteen kuvaus / Varaosat

Pos	Nimitys	Varaosat	
		RW 1400-2	RW 1800-2
1.	Sekoituslaite		
2.	Spiraali-sekoitussauva	372613	372616
3.	Käynnistys-/pysäytyskytkin		
4.	Lukitusnappi		
5.	Kierrosluvun säätö		
6.	2-vaihe kytkin		
7.	Kahva		
8.	Sekoitus akseli		
9.	Kiristysavain	372562	
10.	Laastin sekoitussauva	372612	372615
11.	Levysekoitussauva	372614	372614
12.	Sekoituslaitteen teline	372653	

Käyttöohjeen symbolit



Uhkaava vaara tai vaarallinen tilanne. Näiden ohjeiden laiminlyönti voi aiheuttaa vammoja tai aineellisia vahinkoja.



Tärkeitä ohjeita asianmukaista käyttöä varten. Näiden ohjeiden laiminlyönti voi aiheuttaa häiriöitä.



Käyttäjän ohjeet. Nämä ohjeet auttavat sinua käyttämään kaikkia toimintoja parhaalla mahdollisella tavalla.



Asennus, käyttö ja huolto. Tässä selitetään tarkalleen, mitä sinun tulee tehdä.

Laitteen symbolit



Lue ja huomioi käyttöohje ja turvallisuusohje et ennen laitteen käyttöönottoa.



Pysäytä moottori ja vedä virtapistoke irti ennen korjaus-, huolto- ja puhdistustöitä.



Käytä silmien- ja kuulonsuojaa.



Käytä hengityssuojainta.



Käytä suojakäsineitä.



Suojaa kosteudelta.

EU-yhdenmukaisuus selvitys

EU-direktiivin 98/37/EY mukaan

ATIKA GmbH & Co.
Schinkelstraße 97, 59227 Ahlen - Germany

vakuutamme yksin vastuullisina, että tuotteet

Käsisekoituslaite Profi RW 1400-2 / Profi RW 1800-2



joita tämä vakuutus koskee, ovat EY-direktiivin 98/37/EY asianomaisten perusluonteisten turva- ja terveydensuojeluvaatimusten sekä muiden asianomaisten

EY-direktiivien 2006/95 EG, 2004/108/EG ja EN 60745-1.

Ahlen, 20.8.2008

A. Pollmeier, Toimitusjohtaja

Määräksenmukainen käyttö

- Sekoituslaitetta voidaan käyttää kotiloissa neste- ja jauhemaisten rakennusmateriaalien sekoittamiseen, esimerkiksi: **maalit, laastit, liimat, kipsi, saumausmateriaalit, tasoitussmassa, päällystysmassa.**
- Laitteessa saa käyttää tälle laitteelle tarkoitettuja sekoitus-sauvoja, joiden halkaisija on maks. 140 mm (Profi RW 1400-2) – 160 mm (Profi RW 1800-2).
-  Kaikenlainen muu käyttö, erityisesti syttyvien tai räjähdyskykyisten aineiden sekoittaminen ( tulipalo- ja räjähdysvaara) ja käyttö elintarvikealalla, on määräysten vastaista. Valmistaja ei vastaa minkäänlaisista tällaisesta käytöstä syntyvistä vahingoista
→ Riski on pelkästään käyttäjällä.
- Määräksenmukaiseen käyttöön kuuluu myös valmistajan määrämien käyttö-, huolto- ja kunnossapitovaatimusten ja käyttöohjeessa olevien turvallisuusohjeiden noudattaminen.
- On noudatettava voimassa olevia asiaankuuluvia tapaturmanestohjeita, sekä muita yleisesti hyväksytyjä työterveyslääketieteellisiä ja turvaallisuusteknisiä ohjeita.
- Sekoituslaitteeseen suoritettavat omavaltaiset muutokset poistavat valmistajan vastuun kaikista muutoksista johtuvista vahingoista.
- Kaikki muu käyttö, joka poikkeaa näistä ei ole määräysten mukaista käyttöä. Valmistaja ei vastaa mistään näistä syistä aiheutuneista vahingoista - käyttäjä vastaa niistä kokonaan itse.

Jäljelle jäävät riskit

 Myös määräystenmukaisessa käytössä voi, asianomaisten turvallisuusmääräysten noudattamisesta huolimatta, jäädä jäännösriskejä, johtuen käyttötarkoituksen määräämistä rakenteesta.



Jäännösriskejä voidaan vähentää huomioimalla "turvallisuusohjeet" ja "määräksenmukainen käyttö" sekä käyttöohje.

Huomaavaisuus ja varovaisuus pienentää henkilöiden vahingoittumisen ja vaurioiden riskiä.

- Virran aiheuttamat vaarat, jos käytät epäasianmukaisia sähköisiä liitäntäjohtoja.
- Jännitettä johtavien osien koskettaminen, kun sähköiset rakenneosat ovat avattuina.
- Kuulohäiriöt pitkäaikaisessa työskentelyssä ilman kuulonsuojaa.

Varoimista huolimatta on olemassa lisäksi epäilmeisten jäännösriskien vaara.

Turvallinen työskentely

-  Anna turvallisuusohjeet kaikkien laitetta käyttävien luettavaksi.
- Älä käytä laitetta muihin kuin vain sille määrättyihin tarkoituksiin (katso "Määräksenmukainen käyttö" ja "Sekoituslaitteella työskentely").
-  Älä koske sementtiin tai lisäaineisiin äläkä hengitä (jauheesta muodostuva pöly) tai syö niitä. Käytä henkilökohtaisia suojavarusteita (käsineet, suojalasit, hengityssuojat) sekoitusastiaa täyttäessäsi ja tyhjentäessäsi.
- Pidä toiset henkilöt ja eläimet loitoilla työskentelyalueelta. Älä anna muiden henkilöiden, erityisesti lasten, koskea työkalua tai kaapelia.
- Keskeytä koneen käyttö, jos henkilöitä, erityisesti lapsia tai kotieläimiä, on läheisyydessä ja kun vaihdat työskentelyaluetta.
- Laitteen käyttäjä on vastuussa muiden käyttöpaikan läheisyydessä oleskelevien turvallisuudesta.
- Älä koskaan ota laitetta käyttöön, kun sen lähellä on asiattomia henkilöitä
- Alle 16 v. lapset ja nuoret sekä henkilöt, jotka eivät tunne tätä käyttöohjetta, eivät saa käyttää laitetta.
- Älä jätä laitetta seisomaan ilman valvontaa.
- Käytä laitetta vain kaikkien suojavarusteiden ollessa oikein kiinnitettyinä, äläkä tee laitteeseen muutoksia, jotka haittaavat turvallisuutta.
- Älä muuta laitetta tai laitteen osia.
- Sammuta kone ja vedä verkkopistoke pistorasiasta:
 - korjaustöissä
 - huolto- ja puhdistustöissä
 - häiriöiden poistossa
 - kun tarkistat johtoja kiertymisen tai vaurioiden varalta.
 - kuljetus
 - laitteelta poistuttaessa (myös lyhytaikaisesti)
 - epätavallista värähtelyä
- Hoida sekoituslaitetta huolella:
 - Pidä kädensijat kuivina ja puhtaana hartsista, öljystä ja rasvasta.
 - Noudata huoltomääräyksiä ja kelan vaihto-ohjeita
- Tarkasta laitteen mahdolliset vauriot:
 - Tarkasta huolellisesti ennen seuraavaa käyttöä suojavarusteiden moitteeton ja tarkoituksenmukainen kunto.
 - Tarkista, toimivatko kaikki liikkuvat osat moitteettomasti, ja etteivät osat ole jumittuneet tai vaurioituneet. Kaikkien osien täytyy olla asennettu oikein ja täyttää kaikki määräykset jotta sahan moitteeton toiminta varmistetaan
 - Vaurioituneet suojalaitteet ja osat täytyy korjauttaa tai vaihdattaa asianmukaisesti hyväksytyyn korjaamon (tai valmistajan) kautta, jos ei toisin ilmoitettu käyttöohjeessa.
 - Vaurioituneet tai lukukelvottomat turvallisuusetiketit on korvattava uusilla.
- Säilytä laitteet kuivassa, lukitussa paikassa, lasten ulottumattomissa.



Sähköturvallisuus

- IEC 60245 (H 07 RN-F) mukainen liitäntäjohto, jonka johtimen poikkileikkaus on vähintään
 - ⇒ 3 x 1,5 mm² 25 m kaapelipituudelle asti
 - ⇒ 3 x 2,5 mm² yli 25 m kaapelipituudella
- Pitkät ja ohuet liitosjohdot aiheuttavat jännitehäviötä. Moottori ei saavuta enää maksimaalista tehoa, laitteen toiminta heikkenee.
- Liitäntäjohtojen pistokkeiden ja kytkentälaatikoiden tulee olla kumista, pehmeästä PVC:stä tai muusta termoplastisesta materiaalista, jonka mekaaninen lujuus on sama tai niiden täytyy olla päällystetty vastaavalla materiaalilla.
- Liitäntäjohtojen pistokkeen täytyy olla roiskevesisuojuattu.
- Liitäntäjohtojen asennuksessa on huomioitava, että johtoja ei liitetä, taivuteta eikä pistokeliitin ole märkä.
- Jos käytät johtokelaa, kelaa johto kokonaan kelasta.
- Tarkista liitosjohdot säännöllisesti ja vaihda vioittuneet.
- Älä käytä viallisia liitäntäjohtoja.
- Väliaikaisratkaisuksi tarkoitettuja sähköliitäntöjä ei saa käyttää.
- Suojalaitteita ei saa koskaan ohittaa tai ottaa pois käytöstä.
- Kytke laite varokkeelliseen maadoitettuun pistorasiaan (30 mA).

 Sähköisten osien sähköliitäntä tai korjaukset on annettava toimiluvan saaneen sähkömiehen tai meidän asiakaspalvelumme suorittavaksi. Paikallisia määräyksiä, erityisesti suojatoimenpiteitä on noudatettava.

 Laitteen muiden osien korjaukset on annettava valmistajan tai sen asiakaspalvelun suorittavaksi.

 Käytä vain alkuperäisiä varaosia, lisävarusteita ja erityislisävarusteita. Muiden varaosien ja lisävarusteiden käyttö voi aiheuttaa käyttäjälle vammoja. Valmistaja ei vastaa tällaisten varusteiden aiheuttamista vahingoista.

Kokoonpano

Sekoitusauvan kiinnitys:

 Ruuvaa sekoitusauva (2) sekoitusakseliin (8). Varmista sekoitusauva kiristysavaimilla (9).

Käyttöönotto

- Varmistu, että laite on asennettu täydellisesti ja määräysten mukaisesti.
- Tarkista ennen jokaista käyttöä:
 - johdot rikkiinäisten kohtien varalta (repeämät, viillot ym.)
 -  älä käytä rikkiinäisiä johtoja
 - laitteen mahdolliset vauriot (katso kohtaa "Turvallinen työskentely")
 - että sekoitusauva on kiinnitetty tiukasti

Verkkoiliitäntä

- Vertaa laitteen tyyppikilpeen merkittyä jännitettä verkkojännitteeseen ja liitä laite vastaavaan ja määräystenmukaiseen pistorasiaan.
- Kytke laite varokkeelliseen maadoitettuun pistorasiaan (30 mA).
- Älä käytä viallisia liitäntäjohtoja.
- Käytä liitäntä- tai jatkokaapelia, jonka johdon poikkipinta on vähintään 1,5 mm² :a 25 m:n pituuteen asti.

Sulake: 10 A

Käynnistys

Älä käytä laitetta jonka kytkintä ei voida kytkeä päälle tai pois päältä. Vaurioitunut katkaisia on heti korjattava tai vaihdettava asiakaspalvelun toimesta.

Käynnistys

Paina PÄÄLLE-POIS-kahvakytkintä (3). Laite käynnistyy hitaasti päällekytkennän jälkeen. Kierrosluku nousee lisäämällä, kun kytkintä painetaan enemmän.

Sammutus

Päästä PÄÄLLE-POIS-kahvakytkimestä (3) irti.

2-Vaihteen vaihteistolla

Sekoituslaite on varustettu 2-vaihteen vaihteistolla.

1. vaihe: 150 min⁻¹ – 300 min⁻¹

2. vaihe: 300 min⁻¹ – 650 min⁻¹

Nopeuden valitsemiseksi käännä kytkintä (6) 180°.

 Käytä kytkintä vain laitteen ollessa pysähtynyt.

Kestotoiminta

Käynnistys

Kestotoimintaa varten paina lukitusnuppia (4), kun kytkin on päällekytketyssä tilassa.

 Käytä sekoituslaitetta kestotoiminnassa vain sekoituslaitetelineen kanssa. (Erikoislisävaruste: Sekoituslaitteen teline, 372652)

Sammutus

Paina PÄÄLLE-POIS-kahvakytkintä (3).

Kierroslukusäätö

Tässä mallissa moottorin kierroslukua ja siten sekoitustehoa voidaan säätää. Kierroslukua voidaan säätää portaattomasti kierroslukusäätimen (5) avulla.

1. vaihe: 150 min⁻¹ – 300 min⁻¹

2. vaihe: 300 min⁻¹ – 650 min⁻¹





Käyttöohjeet

 Jos henkilöt, joilla on verenkiertohäiriöitä, altistuvat liian usein värähtelylle, voi heillä ilmaantua vauriota hermojärjestelmässä tai verisuonissa.

Voit vähentää värähtelyä:

- Käyttämällä tukevia, lämpimiä työkalusineitä
- Lyhentämällä työskentelyaikaa (pidä usempia pitkiä taukoja)

Mene lääkäriin, jos sormet turpoavat tai puutuvat, tai tulee pahoinvointia.

-  Käytä vain valmistajan suosittelemia sekoitussauvoja. Huomioi suurin sallittu halkaisija (Ø 140 mm – Profi RW 1400-2 / Ø 160 mm – Profi RW 1800-2).
- Mukana toimitettu spiraali-sekoitussauva sopii seuraaville materiaaleille:
Sakeille ja tarttuville rakennusaineille, kuten liima, liisteri, tasausmassa, laastit, laattalaastit ym.
- Nosta kierroslukua sekoittamisen aikana. Ohjaa sekoituslaitetta sekoitusaineen läpi kunnes aine on sekoittunut kokonaan. Huomioi valmistajien käsittelymääräykset.
-  Älä työskentele kestotoiminnassa matalalla kierrosluvulla. Seurauksena on moottorin ylikuormittuminen/ylikuumentuminen.
- Pidä laitteesta kiinni kahdella kädellä sekoituksen aikana.
-  Älä tartu pyörivään sekoitussauvaan (pyörivä sekoitustyökalu).
-  Vältä roiskeiden aiheuttamista! Työskentele matalalla kierrosluvulla, kun sekoituslaite upotetaan sekoitusaineeseen tai otetaan sieltä pois.

Huolto ja hoito



Ennen jokaista huolto- ja puhdistustyötä -

- Kytke laite pois päältä
- Odota että laite pysähtyvät
- Vedä virtapistoke irti

Käytä vain alkuperäisosa. Toisenlaiset osat voivat johtaa arvaamattomiin vaurioihin ja loukkaantumisiin.

Tässä luvussa kuvattua laajempia huolto- ja puhdistustöitä saa suorittaa vain asiakaspalvelu.

Säilytä laitteet kuivassa, lukitussa paikassa, lasten ulottumattomissa.

 Huomioi seuravaa, jotta laite toimintakyky säilyy:

- Pidä tuuletusaukot vapaana ja puhtaina.
- Poista pöly ja lika liinalla tai pehmeällä harjalla.
- Älä puhdista konetta juoksevalla vedellä tai painepesurilla.
- Älä käytä liuotusainetta muoviosia varten (benssiini, alkoholi ym.), koska muoviosat voivat vaurioitua.
- Tarkista, että kahvat on kiinnitetty tiukasti.
- Puhdista sekoitussauva
- Sekoituslaite on varustettu hiiliharjoilla. Kun hiiliharjat ovat kuluneet, anna asiakaspalveluksen vaihtaa ne.

 Tarkista oman turvallisuutesi vuoksi sekoitussauva säännöllisesti vaurioitumisen kannalta. Vaihda vaurioitunut sekoitussauva välittömästi.

 Tarkista sekoitusakseli säännöllisesti. Jos sekoituslaitteen sekoitusakseli on vaurioitunut, laitetta ei saa enää käyttää. Anna asiakaspalvelun korjata laite.

Säilytys



Vedä virtapistoke irti

- Säilytä laitteet kuivassa, lukitussa paikassa, lasten ulottumattomissa.
- Huomioi ennen pitempää varastointia seuraavat asiat laitteen käyttöänsä pidentämiseksi ja sujuvan käytön varmistamiseksi:
 - Suorita perusteellinen puhdistus.

Takuu

Huomioi mukana oleva takuuseelvitys.

Mahdolliset häiriöt



Ennen jokaista häiriönpoistoa:

- Kytke laite pois päältä
- Odota, että sekoitussauva pysähtyy
- Vedä virtapistoke irti

Joka häiriönpoiston jälkeen käynnistä ja tarkista taas kaikki turvallisuuslaitteet.

Häiriö	Mahdollinen syy	Toimenpide
Moottori ei käynnisty.	⇒ Verkkojännite puuttuu ⇒ Liitäntäjohto viallinen ⇒ Verkkopistoke, moottori tai katkaisija rikki	⇒ Tarkasta sulake (10 A) ⇒ tai anna tarkastettavaksi (sähkömies) defekte Kabel nicht mehr benutzen ⇒ anna pätevän sähköasentajan tarkastaa moottori tai katkaisija, tai korjata ne alkuperäisiä varaosia käyttäen
Epätavallista värähtelyä	⇒ Sekoitussauva viallinen ⇒ Kiristyspää viallinen ⇒ Sekoitettava aine vääränlaista	⇒ Vaihda sekoitussauva ⇒ anna pätevän sähköasentajan tarkastaa moottori tai katkaisija, tai korjata ne alkuperäisiä varaosia käyttäen ⇒ Väärä käsittely. Huomioi valmistajan valmistusmääräykset.
Moottori käynnistyy, lukkiutuu kuitenkin jo pienestä kuormituksesta ja mahd. sammuu automaattisesti	⇒ Jatkojohto liian pitkä tai poikkipinta liian pieni. ⇒ Pistorasia liian kaukana päällitännästä ja liitäntäjohdon poikkileikkaus liian pieni.	Liitosjohto vähintään 1,5 mm ² , maks. 25 m pitkä. Pidemmän johdon poikkileikkauksen tulee olla vähintään 2,5 mm ² .

Tekniset tiedot

Malli	Profi RW 1400-2	Profi RW 1800-2
Moottorin teho P ₁	1400 W	1800 W
Moottori/Moottori	vaihtovirtamoottori 230 V~, 50 Hz	
Kierrosluku n ₀ (Kierrosluvun säädöllä)	1. vaihe: 150 - 300 min ⁻¹ 2. vaihe: 300 - 650 min ⁻¹	
Sekoitussauva Ø	140 mm	160 mm
Sekoitussauvan kiinnitys	M 14	
Sekoitussauvan pituus	ca. 600 mm	
Käsi-käsivarsi värinä toimintakavassa (EN 1033/DIN 45675 mukaisesti)	a _{vhw} = < 1,69 m/s ²	
Sekoitettava määrä	< 65 Liter	< 90 Liter
Paino	7,0 kg	7,5 kg
Melutehotaso L _{WA} (mitattu direktiivin 2000/14/EG)	mitattu melutehotaso 96,8 dB (A)	
Äänen painetaso L _{PA} (mitattu direktiivin 2000/14/EG)	85,8 dB (A)	
Turvallisuusluokitus	II /	
Suojaus	IP 20	

Tartalom

A gép és tartozékai	34
Ártalmatlanítás, selejtezés	34
A gép leírása / Pótalkatrészek	34
Szimbólumok - Kezelési utasítás / Készülék	34
EK-megfelelőségi nyilatkozat	34
Rendeltetésnek megfelelő használat	35
Maradék kockázat	35
Biztonságos munkavégzés	35
Összeállítás	36
Üzembe helyezés	36
Használati megjegyzések	37
Karbantartás és gondozás	37
Tárolás	37
Garancia	37
Lehetséges zavarok	38
Műszaki adatok	38

A gép és tartozékai

-  Kérjük, ellenőrizze kicsomagolásakor a karton tartalmának
- ▶ hiánytalanságát
 - ▶ esetleges szállítási károokra

A talált hiányosságot haladéktalanul közölje kereskedőjével, beszállítójával vagy a gyárral. Későbbi reklamációt nem áll módunkban elfogadni.

- 1 Keverőgép
- 1 Szorítókulcs
- 1 Keverő
- 1 Pár szénkefe
- 1 Használati útmutató

Ártalmatlanítás, selejtezés



A tönkrement elektromos készülék nem való a háztartási hulladékba.

A készüléket, tartozékait és csomagolását környezetkímélő módon juttassa hulladékba.

A A gép leírása / Pótalkatrészek

Poz	Megnevezés	Rendelésiszám	
		RW 1400-2	RW 1800-2
1.	Keverőgép		
2.	Csigás keverő	372613	372616
3.	BE-KI-kapcsoló		
4.	Rögzítógomb		
5.	Fordulatszám szabályozó		
6.	2 sebesség kapcsoló		
7.	Fogantyú		
8.	Keverőtengely		
9.	Szorítókulcs	372562	
10.	Habarcskeverő	372612	372615
11.	Tárcsás keverő	372614	372614
12.	Keverőgép állvány	372653	

Használati útmutató szimbólumai



Fenyegető veszély vagy veszélyes helyzet. Az itt leírt tudnivalók figyelmen kívül hagyása sérüléseket okozhat vagy dologi károkhoz vezethet.



Fontos tudnivalók a szakszerű kezeléshez. Az itt leírt tudnivalók figyelmen kívül hagyása zavarokhoz vezethet.



Használati útmutatások. Az itt leírt tudnivalók segítenek Önnek mindenfajta funkció legjobb kihasználásában.



Szerelés, kezelés és karbantartás. Itt pontos magyarázatot kap, mit kell tennie.

Gép szimbólumok

 	Üzembe helyezés előtt olvassa el és vegye figyelembe a biztonsági útmutatásokat	 	Javítási, karbantartási és tisztogatási munkák előtt a motort állítsuk le és a hálózati dugót húzzuk ki.
	Viseljünk szem- és fülvédő eszközt.		Viseljen porvédőt.
	Viseljen védőkesztyűt.		Védje nedvességtől.

EK-megfelelőségi nyilatkozat

a 98/37 EK irányelvnek megfelelően

ATIKA GmbH & Co. KG
Schinkelstraße 97, 59227 Ahlen - Germany

saját felelősségére kijelenti, hogy a

Kézi keverőgép Profi RW 1400-2 / Profi RW 1800-2

termék, melyre a jelen nyilatkozat vonatkozik, a 98/37/EK irányelv vonatkozó alapvető biztonsági és egészségügyi követelményeinek, valamint az egyéb vonatkozó

2006/95EG, 2004/108 EG és EN 60745-1

előírásoknak megfelel.

Ahlen, 20.08.2008

A. Pollmeier, Vállalatvezetés

Rendeltetésnek megfelelő használat

- A keverőgép otthoni munkák alkalmával folyadékok és por halmazállapotú anyagok keverésére való, mint pl.: **festék, habarcs, ragasztó, gipsz, fugázó anyagok, spatulázó massa, bevonó massa.**
- Csak géphez való keverőt használjon, legfeljebb 140 mm (Profi RW 1400-2) - 160 mm (Profi RW 1800-2) átmérővel.
- Minden ezt meghaladó használat, különösen pedig éghető vagy robbanóképes anyagok (tűz- és robbanásveszély) keverése és az élelmiszer-feldolgozásban történő alkalmazás nem rendeltetészerűnek minősül. Az ezekből eredő mindennemű károkért a gyártó felelősséget nem vállal.
- **a kockázatot kizárólag a használó viseli.**
- A rendeltetésnek megfelelő használatához tartozik még a gyár által előírt módon való használat-, karbantartás- és javítás valamint az útmutatóban olvasható biztonsági tudnivalók követése.
- A használatához érvényes balesetelhárítási előírásokat, és az általánosan elismert munkaegészségügyi és biztonságtechnikai szabályokat be kell tartani.
- A keverőgép önkényes megváltoztatása az abból eredő bármilyen kárra kizárja a vállalt gyári szavatosságot.
- Laitetta saa varustaa, käyttöä ja huoltaa vain henkilöitä, jotka ovat tehtävien tottuneita ja vaarallanteista tietoisia. Kunnossapitoita saa suorittaa vain meidän tai meidän ilmoittaman asiakaspalvelun kautta.

Maradék kockázat

 Még a rendeltetésnek megfelelő használatnál és a felhasználási cél által meghatározott vonatkozó biztonsági szabályok megtartása mellett is bizonyos maradék kockázattal számolni kell.



Ezt a maradék kockázatot minimumra csökkentheti, ha a munkánál figyelembe veszi a „Biztonsági útmutatások”, a „Rendeltetésnek megfelelő használat” és magának a használati útmutatónak a leírásait.

Mindezek figyelembe vétele és a kellő óvatosság segít a balesetek és sérülések megelőzésében.

- Figyelmen kívül hagyott vagy figyelmet elkerülő biztonsági intézkedések a kezelő sérüléseihez vagy a tulajdon káraihoz vezetnek.
- Áram miatti veszélyeztetés nem szabályszerű elektromos csatlakozó kábelek alkalmazása esetén.
- Feszültség alatt lévő részek érintése nyitott elektromos szerkezeti elemek esetén
- Halláskárosodás hallásvédő nélküli hosszabb munka esetében.

Továbbá minden megtett intézkedés ellenére is meglévő, nem nyilvánvaló maradék kockázatok.

Biztonságos munkavégzés

-  A biztonsági tudnivalókat minden olyan személynek adja tovább, aki a készülékkel munkát végez.
- A készüléket ne használja olyan célokra, amelyekre az nem való (lásd „Rendeltetészerű használat” és „Munkavégzés az keverőgéppel” pontokat).
-  Cementet vagy adalékait ne fogja meg, és ne lélegezze be (porképződés) és be se lélegezze. A keverőedény betöltésénél és ürítésénél viseljen személyi védőeszközöket (védőkesztyűt, védőszemüveget, porvédő maszkot).
- Más személyt és állatot tartson távol a munkaterületétől. Ne engedje, hogy a szerszámot vagy annak kábelét más személy, főként gyermek megfogja.
- Szakítsa félbe a géppel végzett munkáját, ha másik munkaterületre való átállásnál a közelben gyermekek vagy háziállatok tartózkodnak.
- A gépet kezelő személy harmadik személlyel szemben felelős a munkaterületen.
- A felhasználó felelős azokért a balesetekért vagy veszélyekért, amelyek más személyeket fenyegetnek, vagy mások tulajdonát érik.
- A készüléket mindaddig soha ne alkalmazza, amíg érdektelen személyek vannak a közelben.
- 16 év alatti gyermekek és fiatalok valamint olyan személyek, akik a használati utasítást nem olvasták, a gépet nem kezelhetik.
- A készüléket soha ne hagyja felügyelet nélkül.
- A készüléket csak teljesen és felhelyezett biztonsági kiegészítésekkel használja és a gépen semmi olyat meg ne változtasson, ami a biztonságot korlátozhatja.
- A gépet illetve annak alkatrészeit meg ne változtassa.
- Az alábbi esetekben kapcsolja ki a készüléket és a hálózati dugót húzza ki az aljzatból:
 - javítási műveleteknél
 - karbantartásnál és tisztításnál
 - zavarok elhárítása
 - a csatlakozó vezetékek vizsgálata közben, hogy azok összetekeredtek vagy sérültek-e
 - Szállítás
 - készülék elhagyása (rövid megszakítás esetén is)
 - szokatlan zörejek és vibrációk esetén
- Keverőgépét mindig megfelelően gondozza:
 - Figyeljen rá, hogy a szellőzőnyílások szabadon maradjanak.
 - Tartsa olajtól és zsírtól mentesen a fogantyút.
- Ellenőrizze a gépet az esetleges sérülésekre:
 - A gép további használata előtt a biztonsági szerkezetek kifogástalan és rendeltetésüknek megfelelő működését ellenőrizze.
 - Ellenőrizni kell, hogy megsérültek vagy meghibásodtak-e alkatrészek. Az összes alkatrésznek helyesen kell felszerelve lennie és minden feltételt teljesítenie kell a fűrészfogástalan működése érdekében.
 - A sérült védőberendezést és alkatrészt arra hivatott szakembernek kell javítania vagy kicserélnie, amennyiben a használati útmutató mást nem ad meg.





- A sérült vagy olvashatatlan biztonsági címkét ki kell cserélni.
- A használaton kívüli gépet száraz, lezárt helyiségben tárolja, olyan helyen, ahol ahhoz gyermekek hozzá nem férhetnek.

Elektromos biztonság

- A csatlakozó vezeték kivitele feleljen meg az IEC 60 245 (H 07 RN-F) előírásnak és keresztmetszete legyen legalább
 - ⇒ 3 x 1,5 mm², 25 m kábelhosszúságig
 - ⇒ 3 x 2,5 mm², 25 m feletti kábelhosszúságnál
- A túl hosszú csatlakozó vezetékeken túlzott mértékű feszültségésés keletkezik. A motor már nem éri el a maximális teljesítményét és a gépnek csökken a működőképessége.
- Ac satlakozó vezetékek dugói és csatlakozó aljzatai gumiból, lágy PVC-ből vagy más hőre lágyuló, ugyanolyan mechanikai szilárdságú anyagból készüljenek, vagy ilyenekkel legyenek bevonva
- A csatlakozó vezeték dugós csatlakozó része fröccsenő víz ellen védett legyen.
- A csatlakozó vezeték elhelyezésénél ügyeljen rá, hogy az ne legyen zavaró, ne zúzódjék, ne törjön meg és a csatlakozó dugó ne legyen nedves.
- Kábeldob használatánál a kábelt mindig teljesen tekerje le a dobról.
- Ellenőrizze a hosszabbító kábelt rendszeresen és cserélje ki, ha megsérült.
- **Ne használjon meghibásodott csatlakozó vezetékeket.**
- Provizórikus elektromos csatlakozásokat ne alkalmazzon.
- A védőberendezéseket áthidalni vagy üzemen kívül helyezni soha nem szabad.
- A gépet hibaáram védőkapcsolón keresztül csatlakoztassa (30 mA-es legyen).

 Az elektromos csatlakoztatást ill. a készülék elektromos egységein végzendő javításokat csak engedélyezett villamosági szakember vagy valamely ügyfélszolgálatunk végezhet. A helyi előírásokat, elsősorban a védőintézkedésekre vonatkozóan, be kell tartani.

 A gép más részein javításokat csak maga a gyár, vagy egy általa megbízott szakcég végezhet.

 Csak eredeti gyári pótalkatrészt és tartozékot használjon. Más eredetű pótalkatrész és egyéb tartozék használata a felhasználó balesetéhez vezethet.

Összeállítás

A keverő befogása:

B Csavarja rá a keverőt (2) a keverőtengelyre (8). Biztosítsa a keverőt a szorítókulccsal (9).

Üzembe helyezés

- Győződjön meg arról, hogy a készülék teljesen és előírás szerűen össze van szerelve.
- **Ellenőrizze minden használat előtt:**
 - ac satlakozó vezetékek esetlegesen hibás helyeit (repedések, vágások vagy hasonlók)
 -  meghibásodott vezetékeket soha ne használjon
 - ellenőrizze a készülék esetleges sérüléseit (lásd Biztonságos munkavégzés)
 - a keverő meghúzása megfelelő-e

Hálózati csatlakozás

- Hasonlítsa össze a készülék típuscímkéjén megadott feszültséget a hálózati feszültséggel és csatlakoztassa a készüléket a megfelelő és előírás szerű csatlakozó aljzatra.
- Csatlakoztassa a készüléket 30 mA Fi-védőkapcsolóval (Hibaáram-védőkapcsoló).
- Ne használjon meghibásodott csatlakozó vezetékeket.
- Legalább 1,5 mm_c keresztmetszetű, legfeljebb 25 m hosszú hálózati hosszabbító kábelt használjon a gép csatlakoztatásához.

Biztosíték: 10 A

Bekapcsolás

Ne használjon olyan készüléket, amelynek a kapcsolóját nem lehet be- kikapcsolni. A sérült kapcsolót haladéktalanul javíttassa meg vagy cseréltesse ki arra alkalmas szakemberrel vagy a kijelölt vevőszolgálattal.

Bekapcsolás **C**

Nyomja meg a BE-KI gombot a fogantyú-kapcsolón (3). A kapcsoló erősebb megnyomására a fordulatszám nő.

Kikapcsolás

Engedje el a BE-KI gombot a fogantyú-kapcsolón.

2-sebességes hajtóművel **D**

A gép 2-sebességes hajtóművel rendelkezik.

1.sebesség: 150 min⁻¹-től 300 min⁻¹-ig

2.sebesség: 300 min⁻¹-től 650 min⁻¹-ig

A sebességfokozat kiválasztásához fordítsa el a kapcsolót (6) 180°-al.

 A kapcsolót csak a gép álló helyzetében működtesse.

Folyamatos üzem **C**

Bekapcsolás

A folyamatos működéshez nyomja meg bekapcsolt helyzetben a rögzítő gombot (4).

 A keverőgépet csak a keverőgép-állvánnyal együtt használja folyamatos üzemben.

Kikapcsolás

Nyomja meg a BE-KI gombot a fogantyú-kapcsolón (3).

Fordulatszám szabályozás

Ennél a kivételnél a motor fordulatszáma és azzal együtt a keverési teljesítmény szabályozható. A fordulatszámot a fordulatszám-szabályozóval (5) állíthatja be.

1. sebesség: 150 min⁻¹-től 300 min⁻¹-ig
2. sebesség: 300 min⁻¹-től 650 min⁻¹-ig



Műveleti útmutatások

 Ha valaki vérkeringési zavarban szenved és gyakori vibráció hatása éri, ez a hatás az ilyen személynél ez idegrendszeri- vagy véredény-károsodást okozhat.

A vibrációt következőképpen lehet csökkenteni:

- viseljen vastag munkavédelmi kesztyűt,
- a nyírás időtartamát csökkentse (munka közbeni több szünettel).

Forduljon orvoshoz, ha nem érzi jól magát, vagy ujjai a nyírástól zsibbadni kezdenek.

-  Csak a gyár által ajánlott keverőt használja. Ügyeljen a megengedett legnagyobb átmérőre (Ø 140mm – Profi RW 1400-2 / Ø 160 mm – Profi RW 1800-2).
- A tartozék csigafejes keverő a következő anyagokhoz megfelelő:
Sűrűn folyós és ragadós építőanyagok, mint pl. ragasztó, csiriz, enyv, spatulyázó massa, vakolat, csemperagasztó stb.
- Keverés alatt növelje a fordulatszámot. A keverőgépet annyi ideig merítse a kevert anyagba, míg az teljesen átkeveredett. Vegye figyelembe az anyag gyári feldolgozási utasításait.
-  Folyamatos üzemben ne dolgozzék alacsony fordulatszámon. Olyankor a motor túlterhelődik, ill. túlmelegszik, mert nem kap kellő hűtést.
- Keverés alatt gépet mindkét kezével tartsa.
-  Ne nyúljon a fogásba a levő keverőfejre (forgó keverőszerszám).
-  Az anyag ne fröcsköljön! Mindig alacsony fordulatszámon dolgozzék, amikor a keverőgépet az anyagba bemelegíti, vagy onnan kiemeli.

Karbantartás és gondozás



Minden karbantartási és tisztítási művelet előtt

- **Kapcsolja ki a gépet**
- **Várja meg, míg a gép leáll**
- **Húzza ki a konnektordugót**

Csak eredeti pótalkatrészt használjon. Más eredetű alkatrész előre nem látható károkhoz és balesethez vezethet.

Minden ezen túlmenő karbantartást csak a gyár vagy vevőszolgálati műhely végezheti.

A használaton kívüli gépet száraz, lezárt helyiségben tárolja, olyan helyen, ahol ahhoz gyermekek hozzá nem férhetnek.

 A készüléket minden használat után gondosan tisztítsa meg, hogy továbbra is kifogástalanul működjék.

- Tisztítsa ki a hűtőlevegő nyílásokat minden használat után
- A tisztításhoz csak nedves meleg törlerongyot és puha keféket használjon.
- A gépet folyóvízzel vagy nagynyomású tisztítóval ne tisztítsa.
- A műanyag alkatrészeknél ne használjon oldószert (benzint, alkoholt, stb.), mert az megtámadhatja a műanyagot.
- Ellenőrizze a fogantyúk szilárd rögzítését.
- Tartsa tisztán a keverőt
- A keverőgépben szénkefék vannak. Ha ezek elkoptak, a vevőszolgálatnál ill. egy szakműhelyben cseréltesse ki.

 Saját biztonsága érdekében rendszeresen ellenőrizze a keverő épségét. Ha sérülést talál rajta, haladéktalanul cserélje ki.

 A keverőtengelyt rendszeresen ellenőrizze. Ha hibás a keverőszár, azt tovább már nem szabad használni. Javíttassa meg a gépet a vevőszolgálatnál, vagy egy szakműhelyben.

Tárolás



Húzza ki a konnektordugót

- A használaton kívüli gépet száraz, lezárt helyiségben tárolja, olyan helyen, ahol ahhoz gyermekek hozzá nem férhetnek.
- Hosszabb tárolás előtt legyen figyelemmel a következőkre, hogy a gép élettartamát meghosszabbítsa és biztosítsa annak könnyű kezelhetőségét.
 - végezzen alapos tisztítást

Garancia

Kérjük a mellékelt garancianyilatkozat figyelembe vételét.

Lehetséges zavarok



Minden zavarelhárítás előtt

- Kapcsolja ki a gépet
- Várjon, míg leáll a keverő
- Húzza ki a konnektordugót

Minden zavarelhárítás után helyezzen üzembe minden biztonsági berendezést és ellenőrizze azokat.

Keletkezett zavar	Lehetséges ok	Megszüntetés
A motor nem indul	<ul style="list-style-type: none"> ⇒ Nincs hálózati feszültség (áramkimaradás) ⇒ Meghibásodott a csatlakozókábel ⇒ Motor vagy kapcsoló meghibásodott 	<ul style="list-style-type: none"> ⇒ i Biztosíték: 10 A ⇒ Kábel cseréje ill. a kábel megvizsgálása (villamossági szakember) hibás kábeleket ne használjunk tovább ⇒ Ap robléma megszüntetése érdekében forduljon a gyártóhoz vagy az általa megnevezett céghez
Szokatlan rezgések	<ul style="list-style-type: none"> ⇒ Hibás a keverő ⇒ Hibás a tokmány ⇒ Nem a géphez való a kevert anyag 	<ul style="list-style-type: none"> ⇒ Cserélje ki a keverőt ⇒ Ap robléma megszüntetése érdekében forduljon a gyártóhoz vagy az általa megnevezett céghez ⇒ Hibás a feldolgozás. Vegye figyelembe az anyag gyári feldolgozási utasításait.
A készülék beindul, de már csekély terhelésnél leáll, és esetleg magától kikapcsolódik.	<ul style="list-style-type: none"> ⇒ A csatlakozó vezeték túl hosszú vagy túl kis keresztmetszetű. ⇒ Dugaszoló aljzat a főcsatlakozótól túl messze van és a csatlakozóvezeték keresztmetszete túl kicsi. 	<p>Csatlakozóvezeték legalább 1,5 mm², maximum 25 m hosszú. Hosszabb vezeték esetén a kábelkeresztmetszet legalább 2,5 mm².</p>

Műszaki adatok

Modell	Profi RW 1400-2	Profi RW 1800-2
Motorteljesítmény P ₁	1400 W	1800 W
Motor	Váltakozó áramú motor 230 V ~ 50 Hz	
Fordulatszám n ₀ (Fordulatszám-szabályozóval)	1. sebesség: 150 - 300 min ⁻¹ 2. sebesség: 300 - 650 min ⁻¹	
Keverő Ø	140 mm	160 mm
Keverő-tartó	M 14	
Keverő-hosszúsága	ca. 600 mm	
Kéz-kar vibráció a kezelő fogantyún (EN 1033/DIN 45675 szerint)	a _{vhw} = < 1,69 m/s ²	
Keverhető térfogat	< 65 Liter	< 90 Liter
Súly	7,0 kg	7,5 kg
Hangteljesítményszint L _{WA} (2000/14/EK szerint)	mért zajteljesítmény szint 96,8 dB (A)	
Hangnyomásszint L _{PA} (2000/14/EK szerint)	85,8 dB (A)	
Védelmi osztály	II /	
Védettség	IP 20	

Sadržaj

Sadržaj pošiljke	39
Uklanjanje otpada	39
Opis stroja / Rezervni dijelovi	39
Simboli upute za uporabu / stroj	39
EU izjava o konformnosti	39
Odgovarajuća namjenska primjena	40
Preostali rizici	40
Siguran rad	40
Sastavljanje	41
Puštanje u pogon	41
Napomene za uporabu	42
Održavanje i njega	42
Skladištenje	42
Garancija	42
Moguće smetnje	43
Tehnički podatci	43

Sadržaj pošiljke

 Nakon otvaranja provjerite sadržaj kartona na

- ▶ potpunost
- ▶ eventualna oštećenja od transporta

Javite reklamacije odmah trgovcu, pošiljatelju odnosno proizvođaču. Naknadne reklamacije se ne uvažavaju.

- 1 mješalica
- 1 mješač
- 1 uputa za uporabu
- 2 ključa za pritezanje
- 1 par ugljenih četkica

Uklanjanje otpada



Električni uređaji ne spadaju u kućni otpad. Uređaji, pribor i ambalažu odložite u skladu sa zaštitom okoliša. Uređaji, pribor i ambalažu odložite u skladu sa zaštitom okoliša.

A Opis stroja / Rezervni dijelovi

Pozicija	Opis	Br. narudžbe	
		RW 1400-2	RW 1800-2
1.	Mješalica		
2.	Spiralni mješač	372613	372616
3.	Sklopka za UKLJUČIVANJE-ISKLUČIVANJE		
4.	Dugme za uglavljivanje		
5.	Reguliranje broja okretaja		
6.	2-hodni prekidač		
7.	Ručka		
8.	Vratilo za miješanje		
9.	Ključ za pritezanje	372562	
10.	Mješač za žbuku	372612	372615
11.	Mješač s plohamama	372614	372614
12.	Stalak za miješalicu/mikser	372653	

Simboli uputa za uporabu



Prijeteće opasnosti ili opasne situacije. Nepridržavanje ovih naputaka može imati za posljedicu ozljede ili voditi oštećenju stvari.



Važne upute za stručno rokovanje. Nepridržavanje ovih naputaka može imati za posljedicu ozljede ili voditi oštećenju stvari.



Naputci za uporabu. Ove upute Vam pomažu da sve funkcije optimalno koristite.



Montaža, posluživanje i održavanje. Ovdje će Vam se točno objasniti, što morate učiniti.

Simboli stroj



Prije puštanja u pogon pročitati i pridržavati se upute za uporabu i sigurnosnih naputaka.



Prije radova održavanja, popravka i čišćenja motor isključiti i izvući mrežni utikač.



Nositi zaštitu za oči i uši.



Nosite zaštitu protiv prašine.



Nositi zaštitne rukavice.



Zaštititi od vlage.

EU izjava o konformnosti

odgovarajući smjernici 98/37 EG

ATIKA GmbH & Co.
Schinkelstraße 97, 59227 Ahlen - Germany

izjavljuje sa samo svojom odgovornošću, da proizvod

Ručna mješalica Profi RW 1400-2 / Profi RW 1800-2

na koji se odnosi ova izjava, ogovara jasnim osnovnim sigurnosnim i zdravstvenim zahtjevima smjernica/ 98/37/EG, kao i zahtjevima drugih jasnih smjernica

2006/95EG, 2004/108 EG, EN 60745-1.

Ahlen, 20.08.2008

A. Pollmeier, voditelj poslova

Odgovarajuća namjenska primjena

- Mješalica se može koristiti u kućnoj radinosti za miješanje tekućih građevinskih materijala i građevinskih materijala u obliku praha, kao npr.: boje, žbuka, ljepilo, gips, materijali za fugiranje, masa za poravnavanje površine, masa za nanošenje slojeva.
- Smiju se koristiti samo mješači koji su namijenjeni za ovaj uređaj s presjekom od maksimalno 140 mm (Profi RW 1400-2) - 160 mm (Profi RW 1800-2).
- Svaka upotreba koje nije smijerna sa određenom upotrebom, pogotovo miješanje eksplozivnih smijesa (opasnost požara i eksplozije) i upotreba na području životnih namjernica važi kao neshodna određenoj upotrebi. Za bilo koju štetu koja rezultira iz gore navedenog, proizvođač ne snosi nikakvu odgovornost.
→ **Ū Rizik snosi korisnik sam.**
- Odgovarajuća namjenska primjena uključuje pridržavanje od proizvođača propisanih uvjeta za rad, održavanje i popravak i pridržavanje sigurnosnih naputaka koji se nalaze u uputi.
- Treba se pridržavati za pogon važećih dotičnih propisa za sprječavanje nesreće te ostalih opće priznatih radno medicinskih i sigurnosno tehničkih pravila.
- Samovoljne promjene na mješalici isključuju odgovornost proizvođača za štete bilo koje vrste koje nastanu usljed toga.
- Uređaj mogu za uporabu pripremati, upotrebljavati i održavati samo osobe, koje su za to osposobljene i koje su upoznate s opasnostima te vrste.

Preostali rizici

 Čak i pri odgovarajućoj namjenskoj primjeni, unatoč pridržavanju svih dotičnih sigurnosnih propisa, mogu zbog određene konstrukcije u svrhu namjene još postojati preostali rizici.



Preostali rizici se mogu minimirati ako se poštuju „sigurnosni naputci“ i „odgovarajuća namjenska primjena“ te cjelokupna uputa za uporabu.

Pažljivost i oprez smanjuju rizik ozljeda osoba i oštećenja.

- Ignorirane sigurnosne mjere ili one, koje se ne poštuju, mogu dovesti kod ozljede korisnika ili oštećivanja imovine
- Ugrožavanje kroz struju, kod korištenja neispravnog električnog priključnog voda.
- Ugrožavanje kroz struju, kod korištenja neispravnog električnog priključnog voda.
- Oštećivanje sluha kod dugotrajnijih radova bez zaštite sluha.

Unatoč poduzetih mjera opreza još mogu postojati ne toliko očigledni preostali rizici.

Siguran rad

-  Sigurnosne upute dajte svim osobama, koje rade sa uređajem.
-  Nemojte koristiti uređaj za svrhe, za koje nije namijenjen (vidi „Odgovarajuća namjenska primjena“ i „Poslovi s mješalicom“).
- Cement ili dodatke nemojte dodirivati, udisati (razvijanje prašine) ili uzimati. Prilikom punjenja i pražnjenja spremnika za miješanje nosite osobnu zaštitnu odjeću (rukavice, zaštitne naočale, masku za zaštitu od prašine).
- Pobrinite se, da su ostale osobe i životinje dovoljno udaljene od Vašeg radnog područja. Ne dopustite drugim osobama, pogotovo djeci, da dodiruju alat ili kabel.
- Prekinite rad sa strojem, ako su u blizini osobe, prije svega djeca ili domaće životinje i u slučaju promijene radnog područja.
- Poslužitelj je u području rada uređaja odgovoran naspram trećim osobama.
- Korisnik je odgovoran za nezgode sa drugim osobama ili njihovim vlasništvom.
- Uređaj nikada nemojte odložiti, dok se u blizini nalaze osobe koje ne sudjeluju u radu.
- Djeca i mladi ispod 16 godina i osobe, koje nisu pročitale uputu za uporabu, ne smiju posluživati stroj.
- Uređaj nikada nemojte ostavljati bez nadzora.
- Služite se sa uređajem samo sa kompletnim i ispravno montiranim sigurnosnim uređajima i nemojte ništa mijenjati na stroju što bi moglo utjecati na sigurnost rada.
- Stroj odnosno dijelove stroja ne promijeniti.
- Uređaj isključite i izvadite mrežni utikač iz utičnice kod:
 - radova popravaka
 - radova održavanja i čišćenja
 - za uklanjanje smetnji
 - pregleda priključnih vodova, da li su se isti zapetljali ili oštetili.
 - Transport
 - napuštanje (i kod kratkotrajnog prekida)
 - neuobičajenih zvukova i vibracija
- Njeguajte svoju mješalicu brižljivo:
 - Pazite, da su otvori za zrak čisti.
 - Držite ručice suhe i slobodne od ulja i masti.
- Provjerite stroj na moguća oštećenja:
 - Prije daljnje uporabe stroja treba pažljivo pregledati zaštitne uređaje na besprijekorno i odgovarajuću namjensku funkciju.
 - Pregledajte, da li su dijelovi oštećeni ili defektni. Svi dijelovi moraju biti ispravno montirani i ispunjavati sve uvjete, kako bi se osigurao ispravan pogon.
 - Oštećeni zaštitni uređaji i dijelovi moraju biti prikladno popravljani ili zamijenjeni od strane priznatog stručnog obrta, ukoliko ništa drugo nije navedeno u uputi za uporabu.
 - Oštećene ili nečitke sigurnosne naljepnice treba zamijeniti.
- Držite nekorištene strojeve na suhom, zaključanom mjestu izvan dohvata djece.



Električna sigurnost

- Izvedba priključnog voda prema IEC 60 245 (H 07 RN-F) sa presjekom žica od minimalno
 - ⇒ 3 x 1,5 mm² kod dužine kabla do 25 m
 - ⇒ 3 x 2,5 mm² kod dužine kabela preko 25 m
- Dugi i tanki priključni vodovi prouzrokuju pad napona. Motor ne dostiže više svoju maksimalnu snagu, funkcija stroja se smanjuje.
- Utikač i spojne kutije na priključnim vodovima moraju biti od gume, mekanog PVC-a ili drugog termoplastičnog materijala iste mehaničke sposobnosti ili prevučeni istim materijalom.
- Utični uređaj priključnog voda mora biti zaštićen od prskanja vode.
- Kod polaganja priključnog voda pripazite da ne smeta, da nije zaglavljen, presavinut i da se spoj utikača ne namoči.
- Kod uporabe kablenskog bubnja odmotajte kabel u potpunosti.
- Produžne kable redovno kontrolirajte i, ukoliko su oštećeni, dajte ih zamijeniti
- **Nemojte koristiti defektne priključne vodove.**
- Ne koristiti provizorne električne priključke.
- Zaštitne naprave nikada premostiti ili postaviti izvan pogona.
- Priključite stroj preko zaštitne strujne sklopke (30 mA).

- ⚠ Električni priključak tj. popravci na električnim dijelovima moraju uslijediti kroz autoriziranog električara ili kroz naše servisno mjesto za kupce. Trebaju se slijediti mjesni propisi posebno što se tiče zaštitnih mjera.
- ⚠ Popravke na drugim dijelovima stroja treba izvršiti proizvođač odnosno jedno od njegovih servisnih mjesta.
- ⚠ Upotrebljavajte isključivo originalne zamjenske. Uporabom drugih zamjenskih dijelova i drugog dodatnog pribora mogu nastati nesreće za korisnika.

Sastavljanje

Stezanje mješača:

- ⓑ Zavrnite mješač (2) na vratilo za miješanje (8). Osigurajte mješač steznim ključevima (9).

Puštanje u pogon

- Pregledajte da je uređaj kompletno i propisno montiran.
- **Prije svake uporabe provjerite:**
 - priključne vodove na defektna mjesta (pukotine, rezove i slično)
 - ⚠ nemojte koristiti defektne vodove
 - uređaj na moguća oštećenja (vidi siguran rad)
 - je li mješač čvrsto pritegnut

ⓘ Mrežni priključak

- Napon naznačen na pločici sa naznakom tipa uređaja usporedite sa mrežnim naponom i priključite uređaj u odgovarajuću propisnu utičnicu.
- Uređaj priključite preko jedne Fi-zaštitne sklopke (zaštitna sklopka struje kvara) 30 mA.
- **Nemojte koristiti defektne priključne vodove.**
- Upotrebljavajte do 25 m dug priključni kabel odn. produžni kabel s presjekom žica najmanje 1,5 mm².

ⓘ Osigurač: 10 A

Uključivanje

Ne upotrebljavajte stroj kod kojeg se prekidač ne da uključiti i isključiti. Oštećeni prekidači moraju odmah biti popravljani ili zamijenjeni od servisnog osoblja. Škare za živicu opremljene su dvoručnim sigurnosnim isključenjem koje sprječava nenamjerno uključivanje.

🔑 Uključivanje **C**

Pritisnite sklopku s ručicom UKLJUČENO/ISKLJUČENO (3). Nakon uključivanja uređaj se polako pokreće. S povećavanjem pritiska na sklopku povisuje se broj okretaja.

🔑 Isključiti

Pustite sklopku s ručicom UKLJUČENO/ISKLJUČENO.

2 stupnja prijenosa **D**

Uređaj je opremljen prijenosnikom s 2 stupnja prijenosa.

1. stupanj prijenosa: 150 min⁻¹ do 300 min⁻¹
 2. stupanj prijenosa: 300 min⁻¹ do 650 min⁻¹
- Za odabir brzine okrenite sklopku (6) za 180°.

ⓘ Sklopku pritisnite samo dok stroj miruje.

Trajni pogon **C**

🔑 Uključivanje

Za trajni pogon pritisnite u uključenom stanju dugme za uglavljivanje (4).

⚠ Koristite uređaj za miješanje u trajnom pogonu samo sa stalkom za uređaj za miješanje. (Dodatni pribor: stalak za miješalicu/mikser, Br. Narudžbe: 372652)

🔑 Isključiti

Pritisnite sklopku s ručicom UKLJUČENO/ISKLJUČENO (3).

Reguliranje brzine vrtnje **E**

Kod ove izvedbe uređaja se broj okretaja i time i snaga miješanja daju regulirati. Broj okretaja možete kotačićem za regulaciju broja okretaja (5) kontinuirano namjestiti.

1. stupanj prijenosa: 150 min⁻¹ do 300 min⁻¹
2. stupanj prijenosa: 300 min⁻¹ do 650 min⁻¹

Napomene za uporabu







Ako su osobe sa smetnjama krvotoka prečesto izložene vibracijama, može doći do pogoršanja nervnog sustava ili oštećenja krvnih žila.

Vibracije možete smanjiti:

- uporabom jakih i toplih radnih rukavica.
- skraćivanjem radnog vremena (za vrijeme rada više dugih prekida).

Ako vam oticaju prsti, ako se osjećate loše ili ako su Vaši prsti ukočeni, posjetite liječnika.

-  Koristite samo mješače preporučene od strane proizvođača. Pazite na minimalni presjek (Ø 120 mm – Profi-2 RW 1400 / 140 mm – Ø Profi RW 1800-2).
- Spiralni mješač koji je isporučen s uređajem prikladan je za sljedeće materijale:
 - guste i ljepljive građevne materijale, kao npr. ljepila, ljepila za tapete, tutkalo, mase za poravnavanje površine, žbuku, ljepilo za pločice, itd.
- Za vrijeme miješanja povesite broj okretaja. Vodite mješalicu kroz materijal koji miješate tako dugo dok ne bude potpuno izmiješan. Obratite pozornost na proizvođačeve propise za obrađivanje.
-  Nemojte raditi s niskim brojem obrtaja u trajnom pogonu. To vodi do preopterećenja/pregrijavanja motora, pošto ne nastaje dovoljno hlađenja.
- Za vrijeme miješanja držite uređaj čvrsto s dvije ruke.
-  Ne zahvaćajte u mješač koji radi (rotirajući alat za miješanje).
-  Izbjegavajte štrcaje! Radite s niskim brojem okretaja kada zaranjate mješalicu u materijal koji želite miješati, odnosno kada ga vadite.

Održavanje i njega



Prije svakog rada održavanja ili čišćenja

- isključite stroj
- pričekajte, da se nit za rezanje zaustavi
- izvucite mrežni utikač.

Upotrijebite isključivo originalne dijelove. Drugi dijelovi mogu dovesti do nepredvidivih šteta i ozljeda.

Za održavanje i čišćenje odstranjeni sigurnosni uređaji moraju se obavezno ponovno propisno montirati i provjeriti.

Držite nekorištene strojeve na suhom, zaključanom mjestu izvan dohvata djece.

 Obratite pozornost na sljedeće, kako bi ste održali funkcionalnost svog uređaja za usisavanja suhog lišća.

- Držite proreze za provjetravanje slobodnim i čistim
- Uklonite prašinu i prljavštinu krpom ili mekom četkom
- Ne čistite stroj tekućom vodom ili uređajima za čišćenje pod visokim tlakom.
- Za čišćenje plastičnih dijelova ne koristite razrjeđivače (benzin, alkohol isl.) jer mogu oštetiti te dijelove.
- Provjerite sjede li ručke čvrsto

- Očistite mješač
- Mješalica je opremljena ugljenim četkama. Kada su ugljene četke istrošene servisna služba ih može izmijeniti.



Za vlastit u sigurno st provjerava jte redo vi to je li mješač oštećen. Oštećeni mješač smjesta izmijenite.



Provjeravajte redovito vratilo za miješanje. Mješalica s neispravnim vratilom za miješanje ne smije se više koristiti. Dajte uređaj na popravak servisnoj službi.

Skладиštenje



izvucite mrežni utikač.

- Držite nekorištene strojeve na suhom, zaključanom mjestu izvan dohvata djece.
- Obratite pozornost na sljedeće, kako bi ste održali funkcionalnost svog uređaja.
 - Izvršite temeljito čišćenje.

Garancija

Molimo Vas da obratite pozornost na priloženu izjavu o garanciji.

Moguće smetnje



Prije svakog uklanjanja smetnje

- isključite stroj
- pričekajte da se mješač zaustavi
- izvucite mrežni utikač.

Nakon svakog uklanjanja smetnje pustite ponovno u pogon sve sigurnosne uređaje i provjerite ih.

Problemi	Mogući uzrok	Uklanjanje
Motor se ne pokreće	⇒ nedostaje mrežni napon (ispad struje) ⇒ Priključni kabel defektan ⇒ Motor ili sklopka su defektni.	⇒ pregledati osigurač (10A) ⇒ zamijeniti kabel tj. kabel dati pregledati (električar) defektni kabel više ne koristiti ⇒ za uklanjanje problema se obratite proizvođaču ili firmi koju Vam on navede
Neobične vibracije	⇒ Mješač neispravan ⇒ Stezna glava neispravna ⇒ Pogrešan materijal za miješanje	⇒ Izmijeniti mješač ⇒ za uklanjanje problema se obratite proizvođaču ili firmi koju Vam on navede ⇒ Pogrešno obrađivanje. Obratite pozornost na proizvođačeve propise za obrađivanje.
Uređaj se doduše pokreće, ali se i pri najmanjem opterećenju blokira i eventualno automatski isključuje.	⇒ Priključni vod preduh ili premal presjek ⇒ Utičnica predaleko od glavnog priključka i premal presjek priključnog voda.	Priključni vod najmanje 1,5 mm ² maksimalno 25 m dug. Kod dužeg produžnog kabla presjek najmanje 2,5 mm ² .

Tehnički podatci

Modell	Profi RW 1400-2	Profi RW 1800-2
Učinak motora P ₁	1400 W	1800 W
Motor	Izmjenični motor 230 V ~ 50 Hz	
Broj okretaja n ₀ sa reguliranjem broja okretaja	1. stupanj prijenosa: 150 - 300 min ⁻¹ 2. stupanj prijenosa: 300 - 650 min ⁻¹	
Mješač-Ø	140 mm	160 mm
Mješač-prihvaćanje	M 14	
Mješač-dužina	ca. 600 mm	
Vibracija šake-ruke na poslužnoj dršci (prema EN 1033/DIN 45675)	a _{vhw} = < 1,69 m/s ²	
Volumen miješanja	< 65 Liter	< 90 Liter
Težina	7,0 kg	7,5 kg
Razina snage zvuka L _{WA} (po 2000/14/EG)	izmjerena razina snage zvuka 96,8 dB (A)	
Razina zvučnog pritiska L _{PA} (po 2000/14/EG)	85,8 dB (A)	
Zaštitni razred	II /	
Vrsta zaštite	IP 20	

Contenuto

Standard di fornitura	44
Smaltimento	44
Descrizione dell'apparecchio / Pezzi de ricambio	44
Simboli: istruzioni per l'uso / apparecchio,	44
Dichiarazione di conformità CE	44
Utilizzo conforme alla finalità d'uso	45
Rischi residui	45
Utilizzo sicuro	45
Montaggio	46
Messa in funzione	46
Istruzioni di lavoro	47
Cura e manutenzione	47
Magazzinaggio	47
Garanzia	47
Possibili guasti	48
Dati tecnici	48

Standard di fornitura

 Una volta disimballato l'apparecchio, verificare se il contenuto della scatola

- ▶ è completo;
- ▶ presenta eventuali danni imputabili al trasporto.

Comunicare immediatamente al rivenditore, al fornitore o al costruttore eventuali contestazioni. Non verranno presi in considerazione i reclami presentati in un momento successivo.

- 1 Mescolatore
- 2 chiavi di tensione
- 1 frullino agitatore
- 1 Paio spazzole di carbone
- 1 Manuale di istruzioni per l'uso

Smaltimento



Non gettare le apparecchiature elettriche tra i rifiuti domestici. Smaltire nel modo corretto apparecchiature, accessori e imballaggio.

A Descrizione dell'apparecchio/Pezzi de ricambio

Pos	Denominazione	N. ordinazione	
		RW 1400-2	RW 1800-2
1.	Mescolatore		
2.	Frullino agitatore a spirale	372613	372616
3.	Interruttore ON/OFF		
4.	Pulsante di bloccaggio		
5.	Regolazione del numero di giri		
6.	Interruttore a 2 velocità		
7.	Maniglia		
8.	Albero agitatore		
9.	Chiave di tensione	372562	
10.	Frullino agitatore per malta	372612	372615
11.	Frullino agitatore a dischi	372614	372614
12.	Sostegno del mescolatore	372653	

Simboli delle istruzioni per l'uso



Potenziale pericolo o situazione pericolosa. La mancata osservanza di questo avviso potrebbe causare lesioni o danni materiali.



Avvisi importanti per un utilizzo conforme. La mancata osservanza di queste indicazioni può causare dei guasti.



Avvisi per l'utente. Queste indicazioni sono un valido aiuto per utilizzare in maniera ottimale tutte le funzioni.



Montaggio, impiego e manutenzione. Qui vengono spiegate in modo chiaro le operazioni da compiere.

Simboli presenti sull'apparecchio



Prima della messa in funzione, leggere e applicare quanto contenuto nelle

istruzioni per l'uso e nelle norme di sicurezza.



Prima degli interventi di riparazione, manutenzione e pulizia, spegnere il motore e

disinserire la spina di alimentazione.



Indossare occhiali e cuffie di protezione



Indossare una protezione anti-polvere.



Indossare guanti di protezione!



Proteggere dall'umidità.

Dichiarazione di conformità CE

corrispondentemente alle direttive 98/37 CE

ATIKA GmbH & Co. KG
Schinkelstraße 97, 59227 Ahlen - Germany

dichiara, sotto la propria responsabilità, che il prodotto



Mescolatore a mano Profi RW 1400-2 / Profi RW 1800-2

al quale si riferisce questa dichiarazione, è conforme ai requisiti basilari per la sicurezza e la salute in vigore, delle direttive 98/37/CE, così come ai requisiti delle altre direttive in vigore 2006/95EG, 2004/108 EG, EN 60745-1.

Ahlen, 20.08.2008

A. Pollmeier, amministratore

Utilizzo conforme alla finalità d'uso

- Il mescolatore può essere impiegato in lavori domestici per mescolare materiali liquidi e in polvere come: **vernici, malta, sostanze adesive, gesso, materiali per la ripassatura dei giunti, stucco, materiale per rivestimenti.**
- Per l'apparecchio devono essere utilizzati solo determinati frullini agitatori del diametro massimo di (Profi RW 1400-2) - Ø 160 mm (Profi RW 1800-2).
-  Qualsiasi altro impiego, in particolare la miscelazione di materiali infiammabili o esplosivi ( pericolo di incendio e di esplosione) oppure l'impiego nel settore alimentare, è da considerarsi non conforme. Il fabbricante non è responsabile di nessun tipo di danno conseguente all'impiego non conforme alla destinazione d'uso
→ **il rischio è esclusivamente dell'utente**
- Per utilizzo conforme alla finalità d'uso si intende anche l'osservanza delle condizioni di funzionamento, manutenzione e riparazione prescritte dal costruttore e il rispetto delle norme di sicurezza contenute nelle istruzioni per l'uso.
- Il costruttore declina inoltre ogni responsabilità per i danni di qualsiasi genere che dovessero risultare da modifiche al mescolatore apportate in proprio dall'utente.
- L'apparecchio deve essere preparato, utilizzato e sottoposto a manutenzione solo da persone che abbiano acquisito familiarità con esso e siano a conoscenza dei rischi connessi. Gli interventi di riparazione devono essere eseguiti solo dai nostri tecnici oppure dai centri di assistenza da noi consigliati.

Rischi residui

 Anche in caso di utilizzo conforme e nonostante l'osservanza di tutte le norme di sicurezza pertinenti, potrebbero comunque sussistere dei rischi residui dovuti alla costruzione specifica per la finalità d'uso prevista.

I rischi residui possono essere ridotti al minimo attenendosi scrupolosamente a tutte le norme di sicurezza e usando l'apparecchio in modo conforme alla finalità d'uso.

Attenzione e cautela riducono il rischio di lesioni alle persone e danni alle cose.

- Le misure di sicurezza ignorate o non prese in considerazione per distrazione, possono causare, durante l'impiego dell'apparecchio, delle lesioni oppure dei danni materiali.
- Pericolo dovuto alla corrente, in caso di utilizzo di conduttori di collegamento elettrici non a norma.
- Contatto con parti sotto tensione in caso di componenti elettrici aperti.
- Danni all'udito in caso di lavori di lunga durata senza adeguate protezioni.

Nonostante tutte le contromisure adottate, potrebbero comunque venirsi a creare dei chiari rischi residui.



Utilizzo sicuro

- ① Consegnare le norme di sicurezza a tutte le persone chiamate ad operare con la macchina.
- Non utilizzare l'apparecchio per scopi diversi da quelli previsti (si veda Utilizzo conforme alla finalità d'uso e Utilizzo del mescolatore).
-  Non toccare, inalare (sviluppo di polveri) né ingerire cemento o additivi. In caso di riempimento e svuotamento del recipiente di mescolatura usare indumenti protettivi (guanti, occhiali di protezione e maschera antipolvere).
- Tenere lontane altre persone e animali dall'area di lavoro. Non lasciare che altre persone, in particolare i bambini, tocchino l'utensile o il cavo.
- Interrompere l'utilizzo della macchina in prossimità di persone, soprattutto bambini o animali domestici, e quando si cambia area di lavoro.
- L'operatore è responsabile, nel campo di lavoro dell'apparecchio, nei confronti di terzi.
- L'utilizzatore è responsabile dei sinistri o pericoli che si verificano nei confronti di terze persone o delle relative proprietà.
- Non usare mai l'apparecchio quando nelle immediate vicinanze ci sono delle persone estranee ai lavori.
- I bambini e le persone di età inferiore ai 16 anni, i quali non hanno letto le istruzioni per l'uso, non devono utilizzare l'apparecchio.
- Non lasciare mai l'apparecchio incustodito.
- Mettere in funzione l'apparecchio solo con i dispositivi di protezione completi e correttamente montati; sulla macchina non modificare nulla che potrebbe compromettere la sicurezza.
- Non modificare l'apparecchio o parti di esso.
- Spegnerla macchina e disinserire la spina di alimentazione dalla presa nei seguenti casi:
 - interventi di riparazione
 - interventi di manutenzione e pulizia
 - Eliminazione di anomalie
 - Controlli dei conduttori di collegamento per accertarsi che non siano aggrovigliati o danneggiati;
 - Trasporto
 - Abbandono (anche per interruzioni di breve durata)
 - Rumori e vibrazioni inconsuete.
- Utilizzare con cura il mescolatore:
 - Assicurarsi che gli sfati siano puliti.
 - mantenere le maniglie asciutte e libere da olio e grasso. Attenersi alle norme di manutenzione.
- Controllare se la macchina presenta danneggiamenti:
 - Prima di riutilizzare l'apparecchio, è necessario verificare attentamente se le protezioni funzionano in modo corretto e secondo le disposizioni.
 - Controllare se qualche componente è danneggiato oppure difettoso. Per assicurare un funzionamento ottimale dell'apparecchio, tutte le parti devono essere montate in modo corretto e devono soddisfare tutte le condizioni previste.
 - Le protezioni e le parti danneggiate devono essere riparate o sostituite a regola d'arte da parte di un'officina specializzata autorizzata, a meno che le istruzioni per l'uso non prevedano qualcosa di diverso.



- Sostituire le etichette di sicurezza danneggiate o illeggibili.
- Conservare i dispositivi inutilizzati in un luogo asciutto e chiuso lontano dalla portata dei bambini.

Sicurezza elettrica

- Esecuzione dei conduttori di collegamento conformemente a IEC 60245 (H 07 RN-F) con una sezione dei fili di almeno
 - ⇒ 3 x 1,5 mm² nei cavi aventi una lunghezza fino a 25 m
 - ⇒ 3 x 2,5 mm² nei cavi aventi una lunghezza fino a 25 m
- I conduttori di collegamento lunghi e sottili producono una caduta di tensione. Il motore non raggiunge più la sua potenza massima e il funzionamento dell'apparecchio viene ridotto
- Le spine e le prese volanti sui conduttori di collegamento devono essere in gomma, PVC morbido o altro materiale termoplastico della stessa consistenza meccanica o rivestite con questo materiale.
- La presa a innesto del conduttore di collegamento deve essere protetta da spruzzi d'acqua.
- Durante la posa dei conduttori di collegamento assicurarsi che non siano danneggiati o schiacciati e che il connettore non sia umido.
- In caso di utilizzo di una bobina per cavi, svolgere completamente il cavo.
- Controllare regolarmente i cavi di prolunga e sostituirli quando sono danneggiati.
- Non utilizzare conduttori di collegamento difettosi.
- Non utilizzare collegamenti elettrici provvisori.
- Non cavallottare mai i dispositivi di protezione né metterli fuori servizio.
- Collegare l'apparecchio con l'interruttore di sicurezza per correnti di guasto (30 mA).
-  Il collegamento elettrico o le riparazioni sulle parti elettriche della macchina devono essere seguiti da un elettricista autorizzato o da uno dei nostri centri di assistenza. Attenersi alle disposizioni locali, in particolare in merito alle misure di sicurezza.
-  Le riparazioni su altri componenti della macchina devono essere eseguite dal costruttore o da uno dei suoi centri di assistenza.
-  Utilizzare solo pezzi di ricambio originali. L'utilizzo di pezzi di ricambio diversi potrebbe causare incidenti per l'utente. Il costruttore declina ogni responsabilità per i danni da ciò risultanti.

Montaggio

Serraggio del frullino agitatore:

-  Avvitare il frullino agitatore (2) all'albero agitatore (8). Bloccare il frullino agitatore con la vite a stella (9).

Messa in funzione

- **Accertarsi** che l'apparecchio sia montato completamente e correttamente.
- **Prima di ogni utilizzo**, controllare:
 - se i conduttori di collegamento presentano difetti (incrinature, tagli o simili)
 -  non utilizzare conduttori difettosi
 - se l'apparecchio presenta danni (si veda Norme di sicurezza)
 - se il frullino agitatore è serrato

Allacciamento alla rete

- Confrontare la tensione specificata nella targhetta con la tensione di rete e collegare correttamente l'apparecchio alla presa corrispondente.
- Collegare l'apparecchio mediante un interruttore di protezione (interruttore automatico per correnti di guasto) 30 mA.
- Non utilizzare conduttori di collegamento difettosi.
- Utilizzare il cavo di collegamento o di prolunga con una sezione del filo di almeno 1,5 mm² fino a 25 m di lunghezza.

Protezione: 10 A

Accensione

Non utilizzare apparecchi il cui interruttore sia difficile da attivare e disattivare. Gli interruttori danneggiati devono essere immediatamente riparati o sostituiti dal servizio clienti.

Accensione **C**

Premere l'interruttore ON-OFF posto sull'impugnatura (3). Dopo l'accensione l'apparecchio si avvia lentamente. La pressione progressiva sull'interruttore aumenta il numero di giri.

Spegnimento

Rilasciare l'interruttore ON-OFF posto sull'impugnatura.

2-Velocità **D**

L'apparecchio è dotato di cambio a 2 velocità.

1. Velocità: 150 min⁻¹ a 300 min⁻¹.

2. Velocità: 300 min⁻¹ a 650 min⁻¹.

Per la selezione della velocità ruotare il selettore (6) di 180°.

-  Azionare il selettore solo ad apparecchio fermo.

Funzionamento continuo **C**

Accensione

Per il funzionamento continuo premere il pulsante di bloccaggio (4) in stato di accensione.

 In funzionamento continuo utilizzare il mescolatore solo con il relativo sostegno. (Accessorio speciale: sostegno del mescolatore, N. ordinazione: 372652)

Spegnimento

Premere l'interruttore ON-OFF posto sull'impugnatura (3).

Regolazione del numero di giri

Questa versione consente di regolare il numero di giri del motore e, di conseguenza, il rendimento. È possibile regolare il numero di giri in continuo attraverso la regolazione del numero di giri (5).

1. Velocità: 150 min⁻¹ a 300 min⁻¹.
2. Velocità: 300 min⁻¹ a 650 min⁻¹.

Istruzioni di lavoro

 L'esposizione a vibrazioni troppo frequenti di persone affette da problemi di circolazione può causare danni al sistema nervoso o ai vasi sanguigni.

Le vibrazioni possono essere ridotte:

- utilizzando guanti da lavoro resistenti e caldi;
- diminuendo il tempo di lavoro (effettuando varie pause di lunga durata).

Rivolgersi al proprio medico in caso di gonfiore delle dita, malessere o insensibilità della dita.

-  Utilizzare soltanto i frullini agitatori raccomandati dal produttore. Accertarsi del diametro massimo (Ø 140mm – Profi RW 1400-2 / Ø160 mm – Profi RW 1600-1).
- Il frullino agitatore a spirale in dotazione è adatto ai seguenti materiali:
materiali da costruzione viscosi e adesivi come, ad esempio, sostanze adesive, colla di amido, colla, stucco, intonaci, colla per piastrelle, ecc.
- Aumentare il numero di giri durante la mescolatura. Guidare il mescolatore attraverso la miscela bituminosa finché non è completamente mescolata. Attenersi alle prescrizioni di lavorazione del produttore.
-  Non lavorare in funzionamento continuo con un basso numero di giri. Ciò porta al sovraccarico / surriscaldamento del motore, non risultando sufficiente il raffreddamento.
- Reggere saldamente l'apparecchio con due mani durante la mescolatura.
-  Non toccare il frullino agitatore mentre è in rotazione (utensile rotante di mescolatura).
-  Evitare gli spruzzi! Lavorare con basso numero di giri, quando il mescolatore viene immerso o estratto dalla miscela bituminosa.

Cura e manutenzione



Prima di ogni intervento di manutenzione e pulizia

- Spegnere l'apparecchio
- Attendere l'arresto l'apparecchio
- Disinserire la spina di alimentazione

Utilizzare solo pezzi originali. Pezzi diversi potrebbero causare danni e lesioni imprevedibili.

Ogni intervento di riparazione diverso deve essere eseguito soltanto dal produttore o dal servizio di assistenza.

Conservare i dispositivi inutilizzati in un luogo asciutto e chiuso lontano dalla portata dei bambini.

 Per garantire la funzionalità della apparecchio, prestare attenzione a quanto segue:

- Lasciare libere e pulite le fessure di ventilazione.
- Rimuovere la polvere e le impurità con uno straccio o una spazzola morbida.
- Non pulire la macchina con acqua corrente o idropultrici ad alta pressione.
- Non utilizzare solventi (benzina, alcool, ecc.) per le parti in plastica, in quanto possono danneggiarle.
- Controllare che le maniglie siano ben salde
- Pulire il frullino agitatore
- Il mescolatore è dotato di spazzole di carbone. In caso di usura far sostituire le spazzole di carbone dal centro di assistenza.

 Per la propria sicurezza, controllare regolarmente che il frullino agitatore non sia danneggiato. Sostituire immediatamente il frullino agitatore danneggiato.

 Controllare periodicamente l'albero agitatore. Un mescolatore con albero agitatore difettoso non deve più essere utilizzato. Far riparare l'apparecchio dal centro di assistenza.

Magazzinaggio



Disinserire la spina di alimentazione

- Conservare i dispositivi inutilizzati in un luogo asciutto e chiuso lontano dalla portata dei bambini.
- Prima di un periodo di conservazione di lunga durata prestare attenzione a quanto segue per prolungare il ciclo di vita della apparecchio e garantire un facile azionamento della stessa:
 - Effettuare una pulizia di fondo.

Garanzia

Si prega di fare riferimento alla dichiarazione di garanzia allegata.

Possibili guasti



Prima di rimuovere qualsiasi guasto

- Spegnere l'apparecchio
- Attendere l'arresto del frullino agitatore
- Disinserire la spina di alimentazione

Dopo la rimozione di qualsiasi guasto, mettere nuovamente in funzione e controllare tutti i dispositivi di protezione.

Problema	Possibile causa	Eliminazione
Il motore non si avvia	<ul style="list-style-type: none"> ⇒ Mancata tensione di rete (mancanza di corrente). ⇒ Cavo di collegamento difettoso ⇒ Motore o interruttore difettosi 	<ul style="list-style-type: none"> ⇒ Controllare la protezione 10 A ⇒ Sostituire il cavo oppure lasciare controllare il cavo (tecnico specializzato in elettrotecnica). cavi difettosi non devono più essere utilizzati ⇒ Per la rimozione dei disturbi, rivolgersi al produttore oppure ad un'azienda da lui autorizzata
Vibrazioni inconsuete	<ul style="list-style-type: none"> ⇒ Frullino difettoso ⇒ Testa portapezzo difettosa ⇒ Miscela errata 	<ul style="list-style-type: none"> ⇒ Sostituire il frullino ⇒ Per la rimozione dei disturbi, rivolgersi al produttore oppure ad un'azienda da lui autorizzata ⇒ Lavorazione errata. Attenersi alle prescrizioni di lavorazione del produttore.
L'apparecchio si avvia, ma si blocca con carico ridotto e si spegne automaticamente.	<ul style="list-style-type: none"> ⇒ Cavo di prolunga troppo lungo o sezione troppo piccola. ⇒ Presa troppo lontana dal collegamento principale e sezione del conduttore di collegamento troppo piccola 	<p>Cavo di allacciamento con una sezione di almeno 1,5 mm², è una lunghezza massima di 25 m.</p> <p>Con i cavi lunghi la sezione deve essere almeno di 2,5 mm².</p>

Dati tecnici

Modell	Profi RW 1400-2	Profi RW 1800-2
Motorleistung P ₁	1400 W	1800 W
Motore	Motore a corrente alternata 230 V ~ 50 Hz	
Numero di giri n ₀ (con regolazione del numero di giri)	1. Velocità: 150 - 300 min ⁻¹ 2. Velocità: 300 - 650 min ⁻¹	
Frullino agitatore-Ø	140 mm	160 mm
Alloggiamento frullino	M 14	
Lunghezza frullino	ca. 600 mm	
Vibrazione mano-braccio sulla manopola (conforme a EN 1033/DIN 45675)	a _{vhw} = < 1,69 m/s ²	
Volume della mescolatura	< 65 Liter	< 90 Liter
Peso	7,0 kg	7,5 kg
Livello di potenza sonora L _{WA} (secondo 2000/14/EG)	Livello di potenza sonora misurato 96,8 dB (A)	
Livello di pressione sonora L _{PA} (secondo 2000/14/EG)	85,8 dB (A)	
Classe di protezione	II /	
Categoria di protezione	IP 20	

Innhold

Samlet leveranse	49
Avfallsbehandling	49
Beskrivelse av sagen / reservedelsliste	49
Symboler: bruksanvisning / apparates	49
EF- konformitetserklæring	49
Hensiktsmessig anvendelse	50
Restrisikoer	50
Arbeide under trygge forhold	50
Montasje	51
Ibruktaking	51
Informasjoner ang. bruk	52
Vedlikehold og pleie	52
Lagring	52
Garantibetingelser	52
Mulige driftsforstyrrelser	53
Tekniske data	53

Samlet leveranse

 Kontroller følgende når du har pakket ut esken:

- ▶ er esken komplett
- ▶ har det oppstått ev. transportskader

Reklamer omgående til forhandleren, leverandøren hhv. produsenten.

- 1 røreapparat
- 1 rørepinne
- 1 bruksanvisning
- 2 spennenøkkel
- 2 Kullbørster

Avfallsbehandling



Elektriske apparater må ikke kastes sammen med husholdningsavfallet. Apparat, tilbehør og emballasje må innleveres for miljøvennlig gjenbruk.

A Beskrivelse av sagen / reservedelsliste

Pos	Betegnelse	Bestillingsnr.	
		RW 1400-2	RW 1800-2
1.	Røreapparat		
2.	Spiral-rørepinne	372613	372616
3.	På-/Avknapp		
4.	Stanseknapp		
5.	Regulerings av omdreiningstall		
6.	2-gangs-bryter		
7.	Håndtak		
8.	Rørespindel		
9.	Spennenøkkel	372562	
10.	Mørtel-rørepinne	372612	372615
11.	Skive-rørepinne	372614	372614
12.	Røreapparatholder	372653	

Bruksanvisningens symboler



Overhengende fare eller farlig situasjon. Dersom du ignorerer disse anvisningene, kan det føre til personskader og materielle skader.



Viktige anvisninger for korrekt håndtering. Forstyrrelser kan oppstå som følge av at du ignorerer disse anvisningene.



Brukeranvisninger. Disse anvisningene hjelper deg å utnytte alle funksjonene optimalt.



Montasje, betjening og vedlikehold. Her forklares nøyaktig hva du må gjøre.

Apparatets symboler



Les nøye gjennom bruksanvisning en og vær oppmerksom på sikkerhets-henvisningene før apparatet tas i drift.



Slå av motoren og trekk ut støpselet før du foretar reparasjons-, vedlikeholds- og rengjøringsarbeid.



Bruk øye- og hørselsvern.



Bruk støvbeskyttelses maske.



Bruk vernehansker.



Må beskyttes mot fuktighet.

EF- konformitetserklæring

tilsvarer EF-direktiv 98/37/ EF

ATIKA GmbH & Co. KG
Schinkelstraße 97, 59227 Ahlen - Germany

er fullt ut og eneansvarlig for ar produkt

Håndrøreapparat Profi RW 1400-2 / Profi RW 1800-2

som denne erklæring gjelder for, oppfyller de relevante grunneleggende sikkerhets- og helsekrav i EF-direktiv 98/37/EF, såvel som kravene i ovrig relevante EF-direktiv

2006/95EG, 2004/108 EG og EN 60745-1

Ahlen, 20.08.2008

A. Pollmeier, forretningsfører

Hensiktsmessig anvendelse

- Røreapparatet kan benyttes ved arbeid hjemme som f. eks. blanding av flytende og pulverformete byggematerialer som: **Farger, mørtel, lim, gips, fugemasse, spatelmasse, beleggingsmasser.**
- Det er kun tillatt å bruke rørepinner som er bestemt for dette apparatet og som har et tverrsnitt på maksimalt 140 med mer (Profi RW 1400-2) – 160 mm (Profi RW 1800-2).
-  All bruk som går utover dette, og spesielt hvis blandemaskinen brukes til å blande brennbare eller eksplosive stoffer ( brann- og eksplosjonsfare), eller hvis den brukes til arbeide på næringsmiddelsektoren, regnes for å være ikkeformålstjenlig. Produsenten er ikke ansvarlig for skader som oppstår på grunn av dette.
→ **Brukeren bærer selv risikoen.**
- Til riktig bruk hører også at man må overholde produsentens drifts-, vedlikeholds- og reparasjonsbetingelser og overholdelse av sikkerhets henvisningene i anvisningen.
- Man må overholde de gjeldene forskriftene for ang. skadeforebygging og det andre allment anerkjente regelverket for arbeidsmedisin og sikkerhetsteknikk.
- Hvis du selv foretar endringer på røreapparatet, er vi ikke ansvarlige for de skadene som oppstår på grunn av dette.
- Apparatet må kun klargjøres, benyttes og vedlikeholdes av personer som kjenner disse oppgavene og som er kjent for farene de utsettes for. Reparasjonsarbeid må kun gjennomføres av oss eller av kundeservicesteder som er anbefalt av oss.

Restrisikoer

 Til tross for at alle sikkerhetsbestemmelser overholdes ved den hensiktsmessige anvendelsen, kan det allikevel gjenstå restrisikoer som følge av apparatets konstruksjon.

Restrisikoer kan reduseres, dersom du er oppmerksom på "Sikkerhets henvisningene" og "Hensiktsmessig anvendelse" og leser nøye gjennom bruksanvisningen.

Hvis man tar hensyn og er forsiktig minsker risikoen for person- og materialskader.

- Fare ved strøm ved bruk av elektriske stikkledninger som ikke er intakt.
- Berøring av spenningsførende deler ved åpne elektriske bestanddeler.
- Hørselen svekkes ved vedvarende arbeider uten hørselsvern.

Til tross for alle forholdsregler som tas, kan det fremdeles gjenstå en restrisiko.

Sicheres Arbeiten

- ① Formidle sikkerhets henvisningene til alle som arbeider med maskinen.
- Ikke bruk apparatet til formål som det ikke konstruert for (se "Hensiktsmessig anvendelse" og "Arbeide med røreapparat").
-  Ikke berør, innånde (støvutvikling) eller spis sement eller tilleggsstoffer. Bruk personlige verneklær (hansker, vernebriller, støvbeskyttelsesmaske) ved påfylling og tømning av blandebeholderen.
- Hold andre personer og dyr borte fra arbeidsområdet.
- Ikke la andre personer, spesielt barn, berøre verktøy eller kabelen.
- Stans arbeidet med maskinen, når personer, spesielt barn eller husdyr kommer i nærheten av arbeidsområdet og når du bytter arbeidsområde.
- Den som betjener maskinen er ansvarlig for andre personer i maskinens arbeidsområde.
- Du må aldri bruke apparatet hvis personer uvedkommende personer er i nærheten.
- Barn og unge under 16 år og personer som ikke kjenner bruksanvisningen, får ikke benytte.
- La aldri maskinen være uten oppsikt.
- Maskinen må kun drives med komplette og korrekt festete verneinnretninger og du må ikke endre noe ved maskinen som kan påvirke sikkerheten.
- Ikke forta endringer på apparatet eller apparatets deler.
- Slå av maskinen og trekk støpselet ut av stikkontakten ved:
 - reparasjonsarbeider
 - vedlikeholds- og rengjøringsarbeider
 - oppretting av feil
 - kontroll av tilkopplingsledningene om disse er omslynget eller skadet.
 - transport
 - når du forlater apparatet (også ved kortere avbrudd).
 - når kultivatoren begynner å vibrere på en uvanlig måte.
- Maskinen må stelles nøye:
 - Luftespor skal holdes frie og rene.
 - Hold håndtakene tørre og fri for olje og fett.
- Kontroller om maskinen ev. er skadet:
 - kontroller omhyggelig om beskyttelses anordningene fungerer feilfritt og hensiktsmessig før du fortsetter driften av apparatet.
 - kontrollér om de bevegelige delene fungerer som de skal og ikke er klemt fast eller om deler er skadet. Samtlige deler må være korrekt montert og oppfylle alle betingelser for å sikre en feilfri drift.
 - Skadete verneinnretninger og deler må repareres eller byttes ut på godkjent verksted (eller hos produsenten), hvis ikke annet er nevnt i bruksanvisningen.
 - Skadede eller uleselige sikkerhetsklistermerker skal erstattes.
- Oppbevar apparatet kun på et tørt sted utenfor barns rekkevidde.



Elektrisk sikkerhet

- Stikkledningens utførelse iht. IEC 60245 (H 07 RN-F) med et åretverrsnitt på minimum:
 - ⇒ 3 x 1,5 mm² ved en kabellengde på inntil 25 m
 - ⇒ 3 x 2,5 mm² ved en kabellengde på over 25 m
- Lange og tynne tilkopplingsledninger gir et spenningsfall. Motoren oppnår ikke lenger sin maksimale effekt, apparatets funksjon reduseres.
- Støpsler og koplingsboksene på tilkopplingsledningene må være produsert i gummi, myk PVC eller annet termoplastisk material med lik mekanisk fasthet eller være trukket over med et slikt material.
- Pluggen til tilkopplingsledningen må være beskyttet mot sprutevann.
- Påse at stikkledningen ikke kommer i klemme eller bøyes og at pluggforbindelsen ikke blir våt når du installerer ledningen.
- Ved bruk av kabeltrommel, må kabelen vikles helt inn.
- Kontroller skjøteledningen jevnlig og skift den ut når den er ødelagt.
- Ikke bruk defekte stikkledninger.
- Ikke monter provisoriske elektriske tilkopplinger.
- Du må aldri brokople eller slå av beskyttelsesanordningen.
- **Kople til trimmeren via en feilstrømsvernebryter (30 mA).**

 Den elektriske tilkoplingen hhv. reparasjoner på maskinenes elektriske deler må kun utføres av en faglært elektriker eller av vår kundeservice.

 Reparasjoner på maskinenes andre deler må kun utføres av produsenten hhv. av hans kundeservice.

 Benytt kun originale reservedeler. Hvis man benytter andre reservedeler kan det oppstå ulykker for brukeren. Produsenten er ikke ansvarlig for skader som oppstår som følge av dette.

Montasje

Spenne inn rørepinnen:

- B** Skru rørepinnen (2) på rørespindelen (8). Sikre rørepinnen med spennenøkkelen (9).

Ibruktaking

- Forsikre deg om at hele apparatet er montert på en forskriftsmessig måte.
- Kontroller før hver bruk:
 - om tilkopplingsledningene har defekte steder (riper, snitt eller lignende)
 -  Ikke bruk defekte ledninger.
 - er apparatet ev. skadet (se "Arbeide under trygge forhold")
 - om rørepinnen er skrudd hardt fast

Nettilkopling

- Sammenlign den angitte spenningen på apparatets typeskilt med nettspenningen. Kople apparatet til den tilsvarende og forskriftsmessige stikkkontakten.
- Jordet schuko-støpsel, nettspenning 230 V med feilstrømsvernebryter (FI-bryter 30 mA)
- Ikke bruk defekte stikkledninger.
- Benytt tilkopplings- og forlengelseskabel med et åretverrsnitt på minst 1,5 mm² til 25 m lengde

Sikring: 10 A

Slå på apparatet

Ikke benytt trimmere hvor man ikke kan slå bryteren på eller av. Skadete brytere må straks repareres eller byttes ut av kundeservice.

Slå på apparatet **C**

Trykk på den røde PÅ-AV-håndtaksbryteren (3). Etter at det er slått på starter apparater langsomt. Med økende trykk på bryteren, øker omdreiningstallet.

Slå av apparatet

Slipp PÅ-AV-håndtaksbryteren.

2-gangs-gir **D**

Apparatet er utstyrt med 2-gangs-gir.

1. Gang: 150 min⁻¹ til 300 min⁻¹

2. Gang: 300 min⁻¹ til 650 min⁻¹

For gangvalg vrir du på bryteren (6) 180°.

 Aktiver bryteren kun i stillstand.

Kontinuerlig drift **C**

Slå på apparatet

For kontinuerlig drift trykker du på stanseknappen (4) i tilkøplet tilstand.

 Røreapparatet må kun benyttes med røreapparatholderen i kontinuerlig drift. (Spesialtilbehør: Røreapparatholder, Bestillingsnr.: 3723652)

Slå av apparatet

Trykk på den røde PÅ-AV-håndtaksbryteren (3).

Hastighetsregulering **E**

For denne utførelsen er omdreiningstallet til motoren og dermed røreeffekten regulerbar. Du kan innstille omdreiningstallet trinnløst ved hjelp av reguleringen for omdreiningstallet (5).

1. Gang: 150 min⁻¹ til 300 min⁻¹

2. Gang: 300 min⁻¹ til 650 min⁻¹

Informasjoner ang. bruk

Hvis personer med forstyrrelser i blodomløpet utsettes for vibrasjoner for ofte, kan det oppstå skader på nervesystemet eller på blodkarene.

Du kan redusere vibrasjonene:

- ved bruk av tykke, varme arbeidshansker
- forkortelse av arbeidstiden (ta flere lange pauser)

Oppsøk lege hvis fingrene dine svulmer opp, hvis du føler deg uvel eller hvis du mister følelsen i fingrene.

-  Bruk kun rørepinner som er anbefalt av produsenten. Ta hensyn til det maksimale tverrsnittet (Ø 140mm – Profi RW 1400-2 / Ø 160 mm – Profi RW 1800-2).
- Den vedlagte rørepinnen fra Wendel egner seg for følgende materialer:
Tykttflytende og klebende byggematerialer, som f. eks. lim, klister, spatelmasse, puss, flislim osv.
- Øk omdreiningstallet under blandeprosessen. Før røreapparatet gjennom blandematerialet inntil det er helt blandet. Ta hensyn til produsentens bearbeidels-esforskrifter.
-  Ikke arbeid i kontinuerlig drift med lavt omdreiningstall. Det medfører en overbelastning/overoppheting av motoren, da det ikke oppstår tilstrekkelig kjøling.
- Hold apparatet med to hender mens blandingen pågår.
-  Ikke grip inn i rørepinnen (roterende blandevertøy).
-  Unngå spruting! Arbeid med lave omdreiningstall, når røreapparatet er nede i blandematerialet eller tas ut.

Vedlikehold og pleie



Før hvert vedlikeholds- og rengjøringsarbeid

- Slå av apparatet
- Vente til apparatet står helt stille
- Trekk ut nettpluggen

Man må kun bruke originaldeler. Bruk av andre deler kan føre til uforutsette person- og materialskader.

Reparasjonsarbeid utover dette må kun utføres av produsenten eller kundeservice.

Oppbevar apparatet kun på et tørt sted utenfor barns rekkevidde.

 Ta hensyn til følgende, for å holde apparatet din funksjonssikker:

- Luftespor skal holdes frie og rene.
- Fjern støv og smuss med en klut eller en myk børste.
- Ikke rengjør maskinen med rennende vann og høytrykksspyler.
- Ikke bruk løsningsmidler (bensin, alkohol, osv.) på kunststoffdeler, da kunststoffdelene kan skades.
- Kontroller at håndtakene sitter godt fast.
- Rengjør rørepinnen
- Røreapparatet er utstyrt med kjølebørster. La kundeservice bytte kullbørstene når de er slitt ut.

 For din egen sikkerhet må du kontrollere rørepinnen regelmessig for å finne eventuelle skader. Bytt ut den skadete rørepinnen umiddelbart.

 Kontroller rørespindelen regelmessig. Et røreapparat med defekt rørespindel får ikke lenger benyttes. La kundeservice reparere apparatet.

Lagring



Trekk ut nettpluggen

- Oppbevar apparatet kun på et tørt sted utenfor barns rekkevidde.
- Før lagring over lengre tid, må du ta hensyn til følgende for å forlenge apparatets levetid og sikre at betjeningen går lett:
 - Gjennomfør en grundig rengjøring.

Garantibetingelser

Vennligst ta hensyn til den vedlagte garantierklæringen.

Mulige driftsforstyrrelser



Før hver retting av feil

- Slå av apparatet
- Vente til rørepinnen står helt stille
- Trekk ut nettpluggen

Etter at feilen er rettet må du alltid ta i bruk og sjekke alle sikkerhetsinnretninger.

Forstyrrelser	Mulig årsak	Tiltak
Motoren starter ikke.	⇒ Nettspenning mangler. ⇒ Tilkopplingsledning er ødelagt ⇒ Nettpluggen, motoren eller bryteren er defekt	⇒ Kontroller sikring. (10 A) ⇒ La faglært elektriker kontrollere ledningen. Sjekk skjøteledningen, defekt kabel må byttes ut med en gang ⇒ Motor eller bryter må sjekkes eller repareres av godkjent elektriker.
Uvanlige vibrasjoner	⇒ Rørepinnen er defekt ⇒ Spennehodet er defekt ⇒ Feil blandematerial	⇒ Bytt ut røre rørepinnen ⇒ Motor eller bryter må sjekkes eller repareres av godkjent elektriker. ⇒ Feil bearbeidelse. Ta hensyn til produsentens bearbeidelsesforskrifter
Apparatet starter, blokkerer imidlertid ved lav belastning og slås eventuelt av automatisk.	⇒ Skjøteledningen er for lang eller tverrsnittet er for lite. ⇒ Stikkkontakten er for langt vekk fra hovedtilkoplingen og stikkledningens tverrsnitt er for lite.	Tilkopplingsledningen minst 1,5 mm ² , maksimal 25 m lang. Tverrsnitt på minimum 2,5 mm ² ved lengre ledning.

Tekniske data

Modell	Profi RW 1400-2	Profi RW 1800-2
Motorytelse P ₁	1400 W	1800 W
Motor	vekselstrømsmotor 230 V ~ 50 Hz	
Omdreiningstall n ₀ med omdreiningstallsregulering	1. Gang: 150 - 300 min ⁻¹ 2. Gang: 300 - 650 min ⁻¹	
Rørepinne-Ø	140 mm	160 mm
Rørepinne-mottak	M 14	
Rørepinne-lengde	ca. 600 mm	
Hånd-arm-vibrasjon på betjeningshåndtaket (iht. EN 1033/DIN 45675)	a _{vhw} = < 1,69 m/s ²	
Blandevolum	< 65 Liter	< 90 Liter
Vekt	7,0 kg	7,5 kg
Lydeffektnivå I L _{WA} (iht. 2000/14/EC)	målt lydeffektnivå 96,8 dB (A)	
Lydtrykknivå L _{PA} (iht. 2000/14/EC)	85,8 dB (A)	
Beskyttelsesklasse	II /	
Beskyttelsesart	IP 20	

Inhoud

Leveringsomvang	54
Afvalverwijdering	54
Beschrijving van het apparaat / Reserveonderdelen	54
Symbolen: bedieningshandleiding, apparaat	54
EG-Conformiteitsverklaring	54
Reglementaire toepassing	55
Restrisico's	55
Veilig werken	55
Montage	56
Ingebruikname	56
Opmerkingen m.b.t. het gebruik	57
Onderhoud en verzorging	57
Opslag	57
Garantie	57
Storingen	58
Technische gegevens	58

Leveringsomvang

 Controleer na het uitpakken de inhoud van de verpakking op:

- ▶ Aanwezigheid van alle onderdelen
- ▶ Eventuele transportschade

In het geval van onvolkomenheden dit direct aan uw leverancier melden. Latere reclamaties worden niet in behandeling genomen.

- 1 roerapparaat
- 1 roerpropeller
- 1 bedieningshandleiding
- 2 spansleutels
- 1 paar koolborstels

Afvalverwijdering



Elektrische toestellen behoren niet in de huisafval. Toestellen, toebehoren en verpakking naar een milieuvriendelijk recycling brengen.

A Beschrijving van het apparaat / Reserveonderdelen

Pos	Benaming	Order- nr.	
		RW 1400-2	RW 1800-2
1.	Roerapparaat		
2.	Keer-roerpropeller	372613	372616
3.	AAN / UIT-schakelaar		
4.	Vastzetknop		
5.	Toerentalregeling		
6.	2 versnellings-schakelaars		
7.	Handgreep		
8.	Roeras		
9.	Spansleutel	372562	
10.	Mortel-roerpropeller	372612	372615
11.	Schijven-roerpropeller	372614	372614
12.	Staander v. roertoestellen	372653	

Symbolen bedieningshandleiding



Dreigend gevaar of gevaarlijke situatie. Het niet opvolgen van deze aanwijzingen kan schade of verwondingen tot gevolg hebben.



Belangrijke aanwijzing voor het vakkundig gebruik. Het niet opvolgen van deze aanwijzingen kan storingen aan de machine veroorzaken.



Gebruikersaanwijzingen. Deze aanwijzingen helpen u de machine optimaal te benutten.



Montage, gebruik en onderhoud. Hier wordt precies uitgelegd wat u moet doen.

Symbolen apparaat



Lees voor de inbedrijfstelling de bedieningshandleiding en veiligheidsvoorwaarden en neem deze in acht.



Schakel de motor uit voor reparatie-, onderhouds- en reinigingswerkzaamheden en haal de netstekker uit het contactdoos.



Oog- en geluidsbescherming dragen.



Stofmasker dragen.



Veiligheidsschoenen dragen.



Tegen vochtigheid beschermen.

EG-Conformiteitsverklaring

volgens de richtlijn van de raad 98/37 EG

ATIKA GmbH & Co. KG
Schinkelstraße 97, 59227 Ahlen - Germany

verklaren, uitsluitende verantwoordelijkheid, dat het product **Hand-roerapparaat Profi RW 1400-2 / Profi RW 1800-2** waarop deze verklaring betrekking heeft, voldoet aan de desbetreffende veiligheid- en gezondheidseisen van de richtlijn 98/37/EG, alsmede aan de eisen van de andere desbetreffende richtlijnen

2006/95EG, 2004/108 EG en EN 60745-1

Ahlen, 20.08.2008

A. Pollmeier, management

Reglementaire toepassing

- Het roerapparaat is in te zetten bij huisarbeid voor het mengen van vloeibare en poedervormige bouwmaterialen zoals: **verfstoffen, specie, lijmstof, gips, voegmateriaal, plamuursel, coatingmassa.**
- Er mogen alleen voor het apparaat bestemde roerpropellers met een doorsnede van maximaal Ø 140 mm (Profi RW 1400-2) – Ø 160 mm (Profi RW 1800-2) worden toegepast.
-  Elke andere toepassing die buiten deze bepalingen valt, in het bijzonder het mengen van  brandbare- of explosiegevaarlijke stoffen en het gebruik in de levensmiddelenindustrie.
→ **Zijn voor risico van de gebruiker en niet voor de fabrikant**
- Tot de reglementaire toepassing behoort ook het opvolgen van de gebruiks-, onderhouds- en reparatievoorschriften en het opvolgen van de veiligheidsvoorschriften van de fabrikant.
- Men moet zich tevens houden aan de algemeen geldende veiligheid- en gezondheids- voorschriften en die aanvullende voorschriften van het bedrijf.
- Eigenmachtige verbouwingen aan het roerapparaat sluiten een aansprakelijkheid van de fabrikant voor hieruit voortvloeiende schade van een ieder soort uit.
- Deze machine mag alleen voorbereidt, gebruikt en onderhouden worden door personen die met de machine vertrouwd zijn en goed ingelicht zijn over de risico's. Reparatiewerkzaamheden mogen alleen via ons resp. door een door ons benoemde servicedienst worden uitgevoerd.

Restrisico's

 Ook bij het gebruik volgens de voorschriften zijn er op grond van de constructie voor de toepassing van deze machine nog een aantal restricties.

De restricties kunnen geminimaliseerd worden wanneer de veiligheids-, gebruiks-, gezondheid- en onderhoudsvoorschriften nauwkeurig in acht genomen worden.

Consideratie en voorzichtigheid verminderen het risico van personenletsels en beschadigingen.

- Geïgnoreerde of over het hoofd geziene veiligheidsmaatregelen kunnen leiden tot letsels voor de bediener of tot beschadiging van eigendom.
- Gevaar door stroom door het niet juist aansluiten van de aansluitdraden.
- Het aanraken van onder spanning staande delen bij geopende elektrische delen.
- Vermindering van het gehoor bij langdurig werken zonder gehoorbescherming.

Verder kunnen er ondanks alle genomen maatregelen niet zichtbare restricties bestaan.

Veilig werken

-  Geef de veiligheidsvoorschriften aan alle personen, die met deze machine werken, door.
- Gebruik het apparaat alleen voor doeleinden, waarvoor het is gemaakt (zie "Reglementaire toepassing" en "Werken met het roerapparaat").
-  Cement en bijkomende stoffen niet aanraken, inademen (stofvorming) of innemen. Bij het vullen en ledigen van de mengbak persoonlijke veiligheidskleding (handschoenen, veiligheidsbril, stofmasker) dragen.
- Houd andere personen en dieren van uw werkbereik weg. Laat andere personen, in het bijzonder kinderen, het gereedschap of de kabel niet aanraken.
- Onderbreek het gebruik van de machine, wanneer personen, vooral kinderen of huisdieren, in de buurt zijn en wanneer u het werkbereik wisselt.
- De gebruiker is verantwoordelijk voor ongelukken of gevaren die tegenover andere personen of hun eigendom optreden.
- De bedienende persoon is binnen het arbeidsbereik van de machine verantwoordelijk ten opzichte van derden.
- Zet het toestel nooit aan, terwijl niet betrokken personen in de buurt zijn.
- Kinderen en jongeren onder 16 jaar en personen, die de gebruiksaanwijzing niet gelezen hebben, mogen de machine niet bedienen.
- Laat de apparaat nooit zonder toezicht .
- Werk alleen met alle veiligheidsvoorzieningen op de juiste wijze aangebracht en verander niets aan de machine wat de veiligheid in gevaar kan brengen.
- Apparaat resp. onderdelen van het apparaat niet veranderen.
- Schakel de machine uit en neem de stekker uit het stopcontact bij:
 - reparatiewerkzaamheden
 - onderhouds- en reinigingswerkzaamheden
 - verwijderen van storingen
 - controle van de aansluitleidingen, of deze verstrengeld of beschadigd zijn
 - transport
 - het verlaten (ook voor een korte tijd) het verlaten (ook voor een korte tijd)
 - ongewone geluiden en trillingen
- **Onderhoudt** uw roerapparaat met zorgvuldigheid:
 - Let erop dat de luchtopeningen schoon zijn
 - Hou de handgrepen vrij van vet en olie.
- Onderzoek de machine op eventuele beschadigingen.
 - Voor het verdere gebruik van de machine moeten alle veiligheidsvoorzieningen gecontroleerd worden op de juiste montage en het goed functioneren.
 - Controleer of delen van de machine beschadigd resp. defect zijn. Alle delen moeten juist gemonteerd zijn en goed functioneren om de machine correct te laten werken.
 - Beschadigde beschermingsrichtingen en delen moeten, indien noodzakelijk, door een erkende reparatiewerkplaats gerepareerd of verwisseld worden. Met uitzondering indien in de gebruiksaanwijzing anders aangegeven.





- Beschadigde of onleesbare veiligheidsstickers dienen te worden vervangen.
- Bewaar **ongebruikte apparaten** op een droge, afgesloten plaats buiten de reikwijdte van kinderen op.

Elektrische veiligheid

- De aansluitkabel moet volgens IEC 60245 (H 07 RN-F) zijn, met een draad doorsnede van minstens:
 - ⇒ 3 x 1,5 mm² bij een lengte tot 25 m.
 - ⇒ 3 x 2,5 mm² bij een lengte vanaf 25 m.
- Lange en dunne aansluitkabels zorgen voor een spanningsverlies. De motor bereikt zijn maximaal vermogen niet meer, de werking van het apparaat wordt gereduceerd.
- Stekker en aansluitdozen aan aansluitleidingen moeten uit rubber, zacht PVC of een ander thermoplastisch materiaal van dezelfde mechanische vastheid zijn of met dit materiaal zijn gecoat.
- De stekkervoorziening van de aansluitleiding moet tegen spatwater beveiligd zijn.
- Let er bij het leggen van de aansluitkabel op dat deze niet bekneld raakt, geknikt wordt en de steekverbinding niet nat wordt.
- Wikkel bij gebruik van een kabeltrommel de kabel geheel af.
- Controleer de verlengkabel regelmatig op beschadigingen en vervang hem als hij beschadigd is.
- Gebruik geen defecte kabels.
- Maak geen geknutselde elektrische aansluitingen.
- Veiligheidsvoorzieningen nooit overbruggen of buitenwerking stellen.
- Het apparaat via een veiligheidsschakelaar (30 mA) aansluiten.

 Elektrische aansluitingen of reparaties mogen alleen door een erkend bedrijf of een erkende reparatiewerkplaats uitgevoerd worden.

 Reparaties aan andere delen van de machine mogen alleen door de fabrikant of een door hem erkende werkplaats uitgevoerd worden.

 Alleen de originele reserveonderdelen gebruiken. Bij het gebruik van niet originele onderdelen kunnen risico's voor de gebruiker ontstaan.

Montage

Roerpropeller inspannen:

- B** Schroef de roerpropeller (2) op de roeras (8). Zeker de roerpropeller met de spansleutels (9).

Ingebruikname

- **Overtuigt u zich er van**, dat het apparaat compleet en volgens voorschrift is gemonteerd.
- Controleer voor ieder gebruik:
 - de aansluitkabels op beschadiging (scheuren, sneden o. d.)

-  gebruik geen beschadigde aansluitkabels.
- de machine op eventuele beschadigingen (zie veiligheidsinstructies)
- of de roerpropeller vast is aangetrokken

Aansluitingen op het net

- Vergelijk de op het typeplaatje van de machine vermelde spanning met de netspanning en sluit de machine aan het desbetreffend en reglementair stopcontact aan.
- Sluit de machine aan via een Fi-veiligheidsschakelaar (differentiaaluitschakelaar) met 30 mA.
- Gebruik **geen defecte kabels**.
- Gebruik geen defecte kabels. Gebruik aansluit- resp. verlengkabels met een aderdoorsnede van ten minste 1,5 mm² bij een lengte tot 25m

Beveiliging 10 A

Inschakelen

Gebruik geen toestel waarbij de schakelaar niet kan worden in- en uitgeschakeld. Beschadigde schakelaars moeten onmiddellijk worden gerepareerd of vervangen door de klantenservice.

Inschakelen **C**

Druk de AAN-UIT-grijpschakelaar (3). Na het inschakelen begint het apparaat langzaam te draaien. Met stijgende druk op de schakelaar verhoogt zich het toerental.

Uitschakelen

Laat de AAN-UIT-grijpschakelaar los.

2-versnellingsbak **D**

Het apparaat is met een 2-versnellingsbak uitgerust.

1. versnelling: 150 min⁻¹ tot 300 min⁻¹

2. versnelling: 300 min⁻¹ tot 650 min⁻¹

For gangvalg vrr du på bryteren (6) 180°.

 Aktiver bryteren kun i stillstand.g

Continu bedrijf **C**

Inschakelen

Voor continu bedrijf druk in ingeschakelde toestand de vastzetknop (4).

 Het roerapparaat met de roertoestelstaander in continu bedrijf inzetten. (Extra toebehoren: staander voor roertoestellen, Order- nr.: 372652)

Uitschakelen

Druk de AAN-UIT-grijpschakelaar (3).

Toerentalregeling

Bij deze uitvoering is het toerental van de motor en zodoende het roervermogen te reguleren. U kunt het toerental traploos door de toerentalregeling (5) instellen.

1. versnelling: 150 min⁻¹ tot 300 min⁻¹
2. versnelling: 300 min⁻¹ tot 650 min⁻¹

Opmerkingen m.b.t. het gebruik

 Wanneer personen met bloedsomloopstoornissen te vaak aan trillingen worden blootgesteld, kunnen beschadigingen aan het zenuwstelsel of aan de bloedvaten optreden.

U kunt de trillingen reduceren:

- door stevige, warme werkhandschoenen
- verkorting van de werktijd (meerdere lange pauzes maken)

Consulteer een arts wanneer uw vingers opzwellen, u zich niet goed voelt of uw vingers gevoelloos worden.

-  Maak slechts gebruik van de door de fabrikant geadviseerde roerpropellers. Let op de maximale doorsnede (Ø 140mm – Profi RW 1400-2 / Ø 160 mm – Profi RW 1800-2).
- De meegeleverde keer-roerpropeller is geschikt voor de volgende materialen:
dikvloeibare en kleverige bouwstoffen, zoals bv lijmstof, stijfselpap, lijm, plamuursel, pleister, tegellijm, enz.
- Gedurende het mengen het toerental verhogen. Leidt het roerapparaat zo lang door het mengsel tot het geheel is doorgemengd. Let op de verwerkingsvoorschriften van de fabrikant.
-  Niet met te laag toerental in continu bedrijf werken. Dit leidt tot een overbelasting/oververhitting van de motor, omdat geen toereikende koeling ontstaat.
- Gedurende het mengen het toestel met twee handen vasthouden.
-  Niet in de draaiende roerpropeller grijpen (roterende mengwerktuig).
-  Voorkom spatten! Werk met laag toerental, wanneer het roerapparaat in het menggoed indompelt, resp. eruitgenomen wordt.

Onderhoud en verzorging



Voor aanvang van iedere onderhouds- en reinigingsbeurt

- Toestel uitschakelen
- Wachten tot het apparaat stilstaat
- Neem de steker uit het stopcontact.

Gebruik alleen originele onderdelen. Andere onderdelen kunnen onverwachte schade en verwondingen tot gevolg hebben.

Verder gaande reparatiewerkzaamheden mogen enkel door de fabrikant of door de klantenservice worden uitgevoerd.

Bewaar ongebruikte apparaten op een droge, afgesloten plaats buiten de reikwijdte van kinderen op.

 Om de goede werking van de machine te behouden, moet u het volgende in acht nemen:

- Ventilatiegaten open en schoon houden.
- Verwijder stof en verontreinigingen met een doek of zachte borstel.
- De machine niet met vloeiend water of hogedrukreinigers reinigen.
- Gebruik voor kunststofdelen geen oplosmiddelen (benzine, alcohol, enz.), omdat deze de kunststofdelen kunnen beschadigen.
- Controleer de handgrepen op vaste zitting.
- Reinig de roerpropeller.
- Het roerapparaat is met koolborstels uitgerust. Bij slijtage laat u de koolborstels door de klantenservice vervangen.

 Controleer voor uw eigen zekerheid de roerpropeller regelmatig op beschadigingen. Vervang een beschadigde roerpropeller onmiddellijk.

 Controleer de roeras regelmatig. Een roerapparaat met een defecte roeras mag niet meer worden benut. Laat het apparaat door de klantenservice repareren.

Opslag



Neem de steker uit het stopcontact.

- Bewaar de machine in een droge en afgesloten ruimte, buiten het bereik van kinderen.
- Let **vóór een langere opslag** op het volgende, om de levensduur van de machine te verlengen en een eenvoudig bedienen te waarborgen:
 - De machine grondig reinigen.

Garantie

Houdt u alstublieft rekening met de ingesloten garantieverklaring.

Storingen



Voor het verhelpen van iedere storing

- apparaat uitschakelen
- stilstand van de roerpropeller afwachten
- neem de steker uit het stopcontact.

Na het verhelpen van iedere storing moeten alle veiligheidsvoorzieningen weer in werking gesteld en getest worden.

Probleem	Mogelijke oorzaak	Oplossing
Motor doet het niet	<ul style="list-style-type: none"> ⇒ Netspanning ontbreekt (stroomuitval). ⇒ Aansluitkabel defect ⇒ Motor of schakelaar defect. 	<ul style="list-style-type: none"> ⇒ Zekering controleren (10 A) ⇒ Kabel uitwisselen c.q. kabel laten controleren (elektricien). Defecte kabels niet meer gebruiken. ⇒ Om het probleem op te lossen neemt u contact op met de fabrikant of een door hem genoemde firma
Ongewone trillingen	<ul style="list-style-type: none"> ⇒ Roerpropeller defect ⇒ Spankop defect ⇒ Verkeerd menggoed 	<ul style="list-style-type: none"> ⇒ Roerpropeller vervangen ⇒ Om het probleem op te lossen neemt u contact op met de fabrikant of een door hem genoemde firma ⇒ Verkeerde verwerking. Let op de verwerkingsvoorschriften van de fabrikant.
Apparaat begint wel te lopen, maar blokkeert bij geringe belasting en schakelt evt. automatisch uit.	<ul style="list-style-type: none"> ⇒ Verlengsnoer te lang of te kleine doorsnede. ⇒ Stekke te ver van hoofd-aansluiting verwijderd en te kleine doorsnede van de aansluitkabel. 	Verlengsnoer min. 1,5 mm ² , max. 25 m lang. Bij langere kabel doorsnede min. 2,5 mm ² .

Technische gegevens

Model	Profi RW 1400-2	Profi RW 1800-2
Motorvermogen P ₁	1400 W	1800 W
Motor	Wisselstroommotor 230 V ~ 50 Hz	
Toerental n ₀ (met toerentalregeling)	1. versnelling: 150 - 300 min ⁻¹ 2. versnelling: 300 - 650 min ⁻¹	
Roerpropeller-Ø	140 mm	160 mm
Roerpropeller-opname	M 14	
Roerpropeller-lengte	ca. 600 mm	
Hand-arm-trilling aan de bedieningsgreep (volgens EN 1033/DIN 45675)	a _{vhw} = < 1,69 m/s ²	
Mengvolume	< 65 Liter	< 90 Liter
Gewicht	7,0 kg	7,5 kg
Geluidsniveau L _{WA} (volgens 2000/14/EG)	gemeten geluidsniveau 96,8 dB (A)	
Geluiddrukpegel L _{PA} (volgens 2000/14/EG)	85,8 dB (A)	
Veiligheidsklasse	II /	
Veiligheidssoort	IP 20	

Spis treści

Zakres dostawy	59
Usuwanie	59
Opis urządzenia / części zamienne	59
Symbole w instrukcja obsługi / na urządzenie	59
Deklaracja zgodności UE	59
Użytkowanie zgodne z przeznaczeniem	60
Pozostałe ryzyko	60
Bezpieczna praca	60
Montaż	61
Uruchomienie	61
Wskazówki dotyczące użytkowania	62
Konserwacja i pielęgnacja	62
Składowanie	62
Gwarancja	62
Możliwe zakłócenia	63
Dane techniczne	63

Zakres dostawy

 Po rozpakowaniu zawartości kartonów sprawdź

- ▶ ich kompletność
- ▶ ewentualne uszkodzenia transportowe

Swoje zastrzeżenia zgłoś natychmiast sprzedawcy, dostawcy lub producentowi. Późniejsze reklamacje nie będą uznawane.

- 1 Mieszarka
- 1 Mieszadło
- 1 Instrukcja obsługi
- 2 Klucze
- 1 para szczotek węglowych

Usuwanie



Urządzeń elektrycznych nie należy usuwać z zanieczyszczeniami komunalnymi. Urządzenia, wyposażenie i opakowanie usunąć jako surowce wtórne, chroniąc w ten sposób środowisko naturalne.

A Opis urządzenia / części zamienne

Pos	Nazwa	Nr do zamówienia	
		RW 1400-2	RW 1800-2
1.	Mieszarka		
2.	Mieszadło skrętne	372613	372655
3.	Włącznik/wyłącznik		
4.	Przycisk ustalający		
5.	Regulacja obrotów		
6.	Włącznik 2-biegowy		
7.	Uchwyt		
8.	Wał mieszalnika		
9.	Klucz	372562	
10.	Mieszadło do zaprawy	372612	372615
11.	Mieszadło tarczowe	372614	372614
12.	Stojak mieszalnika	372653	

Symbole w instrukcji obsługi



Istniejące zagrożenie lub niebezpieczna sytuacja. Nieprzestrzeganie tych wskazówek może spowodować obrażenia osób lub szkody rzeczowe.



Ważne wskazówki dotyczące prawidłowej obsługi. Nieprzestrzeganie niniejszych wskazówek może prowadzić do zakłóceń w pracy urządzenia.



Wskazówki eksploatacyjne. Tutaj następuje dokładne objaśnienie czynności, które należy wykonać.



Montaż, obsługa i konserwacja. Tu znajdziesz ważne wskazówki dotyczące poprawnej eksploatacji.

Symbole na urządzeniu



Przed uruchomieniem urządzenia należy dokładnie przeczytać

instrukcję obsługi i stosować się do zamieszczonych w niej wskazówek.



Przed rozpoczęciem wykonywania czynności związanych z naprawą,

obsługą i czyszczeniem urządzenia należy wyłączyć silnik i wyjąć wtyczkę z gniazda sieciowego.



Nosić okulary i nauszники ochronne



Nosić ochronę dróg oddechowych.



Należy nosić rękawice ochronne.



Chronić przed wilgocią.

Deklaracja zgodności UE

zgodnie z dyrektywą 98/37 EG

ATIKA GmbH & Co. KG

Schinkelstraße 97, 59227 Ahlen - Germany

oświadcza, przyjmując na siebie wyłączną odpowiedzialność, że następujący produkt,

Mieszarka ręczna Profi RW 1400-2 / Profi RW 1800-2

którego to oświadczenie dotyczy, odpowiada dyrektywie 98/37/EG określającym wymagania w zakresie bezpieczeństwa i zdrowotności, a także wymaganiom wszystkich innych dyrektyw znajdujących zastosowanie w powyższym zakresie

2006/95EG, 2004/108 EG, EN 60745-1.

Ahlen, 20.08.2008

A. Pollmeier, Geschäftsführung

Użytkowanie zgodne z przeznaczeniem

- Mieszarka jest stosowana podczas prac domowych do mieszania ciekłych i proszkowych materiałów budowlanych, takich jak: **farby, zaprawy, kleje, gipsy, materiały do fugowania, masa szpachlowa, masy do powlekania**.
- Wolno stosować wyłącznie mieszadła przeznaczone do tego urządzenia o maksymalnej średnicy 140 mm (Profi RW 1400-2) - 160 mm (Profi RW 1800-2).
- Każde pozostałe zastosowanie, w szczególności mieszanie łatwopalnych lub wybuchowych materiałów ( zagrożenie ognia i wybuchu) i zastosowanie w dziedzinie przeróbki materiałów spożywczych jest zastosowaniem sprzecznym z przeznaczeniem. Producent nie odpowiada za szkody, powstałe w powyższych przypadkach.
→ ryzyko ponosi w tych przypadkach wyłącznie użytkownik.
- Do eksploatacji zgodnej z przeznaczeniem zalicza się także dotrzymanie podanych przez producenta warunków eksploatacji, konserwacji i napraw, jak również stosowanie się do zamieszczonych w instrukcji obsługi wskazówek bezpieczeństwa.
- Przestrzegać obowiązujących i relewantnych dla eksploatacji maszyny przepisów BHP, jak również innych ogólnie uznanych reguł higieny i bezpieczeństwa pracy.
- Samowolne przeróbki mieszarki wykluczają gwarancję producenta za wynikające z nich szkody wszelkiego rodzaju.
- Urządzenie mogą uzbrajać, stosować i konserwować tylko osoby, które je znają i są pouczone o zagrożeniach. Prace naprawcze mogą być przeprowadzane tylko przez nas lub wskazane przez nas punkty serwisowe.

Pozostałe ryzyko

 Także w przypadku eksploatacji maszyny zgodnej z przeznaczeniem i przestrzegania odnośnych przepisów bezpieczeństwa może wystąpić resztkowe ryzyko wynikające z konstrukcji uwarunkowanej celem zastosowania.

Ryzyko to można zminimalizować, przestrzegając łącznie wskazówek bezpieczeństwa, użycia zgodnego z przeznaczeniem oraz instrukcji obsługi.

Praca wykonywana w przemyślny sposób i z zachowaniem należytej ostrożności zmniejsza ryzyko odniesienia obrażeń przez inne osoby oraz ryzyko spowodowania szkód.

- Ignorowanie lub lekceważenie środków bezpieczeństwa może prowadzić do odniesienia obrażeń przez obsługującego oraz uszkodzenia rzeczy.
- Zagrożenie porażeniem prądem przy stosowaniu nieprawidłowych przewodów zasilania energią elektryczną.
- Dotknięcie elementów pod napięciem przy otwartych podzespołach elektrycznych.
- Uszkodzenie słuchu w przypadku dłuższej pracy bez stosowania ochrony słuchu.

Ponadto, pomimo podjęcia wszystkich działań zabezpieczających, mogą istnieć inne, nieprzewidywalne ryzyka.

Bezpieczna praca

- ① Należy przekazać niniejsze wskazówki dotyczące bezpieczeństwa wszystkim osobom, które użytkują maszynę.
- Nie wolno stosować urządzenia do celów, do których nie jest ono przeznaczone (patrz Użytkowanie zgodne z przeznaczeniem” i „Prace z mieszadłem”).
-  Nie dotykać, wdychać (pyłów) ani nie spożywać cementu lub dodatków. Podczas napełniania i opróżniania pojemnika mieszania należy zakładać środki ochrony osobistej (rękawice, okulary ochronne, maska przeciwpyłowa).
- Nie dopuszczać do obszaru roboczego innych osób i zwierząt. Nie pozwól, aby niepowołane osoby, w szczególności dzieci, dotykały narzędzie i kable.
- Przerwać użytkowanie maszyny, gdy w pobliżu znajdują się osoby, przede wszystkim dzieci i zwierzęta domowe, i w przypadku zmiany obszaru roboczego
- W obszarze pracy obsługujący sekator jest odpowiedzialny wobec osób trzecich.
- Użytkownik jest odpowiedzialny za wypadki lub niebezpieczeństwa, które pojawią się względem innych osób lub ich własności.
- Nie należy pozostawiać urządzenia bez dozoru.
- Dzieci oraz młodzież przed ukończeniem 16-go roku życia oraz osoby, które nie przeczytały instrukcji obsługi, nie mogą obsługiwać urządzenia.
- Nigdy nie używać urządzenia, gdy w pobliżu są osoby nie biorące udziału w pracy.
- Pracuj z przecinarką tylko wtedy, gdy wszystkie urządzenia ochronne są poprawnie założone. Nie wprowadzaj w obrębie maszyny żadnych zmian, które mogłyby wpłynąć niekorzystnie na bezpieczeństwo pracy.
- Nie wolno zmieniać urządzenia lub jego części.
- Do wykonywania następujących robót należy wyłączyć maszynę i wyjąć wtyczkę z gniazda zasilania sieciowego:
 - przeprowadzania napraw
 - konserwacji i czyszczenia
 - Usuwanie zakłóceń
 - Sprawdzanie, czy przewody przyłączeniowe nie są splątane lub uszkodzone
 - Transport
 - Pozostawienie urządzenia (także na krótki okres czasu)
 - nietypowe odgłosy i wibracje
- Starannie pielęgnować mieszarkę:
 - Uważać na czystość otworów wentylacyjnych
 - Uchwyty nie mogą być zabrudzone olejem ani smarem.
- Skontroluj, czy maszyna nie jest uszkodzona:
 - Przed wznowieniem eksploatacji maszyny koniecznie sprawdź mechanizmy zabezpieczające pod kątem ich pewnego i zgodnego z przeznaczeniem funkcjonowania.





- Proszę sprawdzić czy podzespoły nie są uszkodzone lub niesprawne.
- Naprawę lub wymianę uszkodzonych mechanizmów zabezpieczających oraz części należy zlecić w koncesjonowanym specjalistycznym warsztacie, o ile w instrukcji obsługi brak innych ustaleń.
- Uszkodzone lub nieczytelne etykiety bezpieczeństwa należy wymienić na nowe.
- **Wyposażenie**, którego w danej chwili **nie używasz**, przechowuj w suchym, zamkniętym pomieszczeniu poza zasięgiem dzieci.

Bezpieczeństwo urządzeń elektrycznych

- Wykonanie przewodu zasilania zgodnie z IEC 60245 (H 07 RN-F) o minimalnych przekrojach:
 - ⇒ 3 x 1,5 mm² przy przewodzie do 25 m
 - ⇒ 3 x 2,5 mm² - dla długości kabla powyżej 25m
- Długie i cienkie przewody zasilające powodują spadek napięcia. Silnik nie osiąga wtedy swej maksymalnej mocy i następuje pogorszenie pracy urządzenia.
- Wtyczki i gniazda wtykowe przewodów zasilających i przedłużaczy muszą być wykonane z gumy, miękkiego PCW lub innych materiałów termoplastycznych o jednakowej wytrzymałości mechanicznej, lub muszą być odpowiednio takim materiałem zaizolowane.
- Wtyczki przewodów zasilających i przedłużaczy muszą być chronione przez rozbryzgami wody.
- Przy układaniu przewodu zasilania sieciowego należy zwrócić uwagę na to, żeby nie został zgnieciony ani złamany oraz żeby połączenie wtykowe nie uległo zawilgoceniu.
- Podczas używania bębna do nawijania kabla kabel należy w pełni rozwinąć.
- Regularnie sprawdzać stan techniczny przewodu przedłużacza i wymienić go, jeżeli jest uszkodzony .
- Nie należy posługiwać się uszkodzonymi przewodami zasilającymi.
- **Nie należy posługiwać się prowizorycznymi przyłączami elektrycznymi.**
- Nigdy nie mostkuj i nie wyłączaj mechanizmów ochronnych.
- Podłączyć urządzenie przez wyłącznik różnicowoprądowy (30 mA).

 Przyłącze elektryczne lub naprawy podzespołów elektrycznych maszyny mogą być wykonywane wyłącznie przez koncesjonowanego elektrotechnika lub jedną z naszych stacji obsługi klienta.

 Naprawy innych części maszyny należy powierzać producentowi lub w którymś z jego punktów serwisowych.

 Stosować wyłącznie oryginalne części zamienne. Stosowanie innych części zamiennych i innego wyposażenia może sprzyjać zwiększeniu zagrożenia wypadkowego. Producent maszyny nie odpowiada za wynikające stąd szkody.

Montaż

Mocowanie mieszadła:

-  Przykręcić mieszadło (2) do wału mieszalnika (8). Dokręcić mieszadło za pomocą kluczy (9).

Uruchomienie

- Należy upewnić, czy urządzenie jest kompletne i czy jest prawidłowo zmontowane.
- **Przed każdym użyciem** sprawdzić:
 - czy przewody zasilania nie wykazują uszkodzeń (pęknięć, przecięć itp.),
 -  Nie należy posługiwać się uszkodzonymi przewodami.
 - czy nie występują inne uszkodzenia (patrz – Bezpieczne wykonywanie pracy)
 - czy mieszadło jest mocno dokręcone

Przyłącze sieciowe

- Należy porównać wartość napięcia znamionowego podaną na tabliczce urządzenia z wartością napięcia sieciowego i podłączyć urządzenie do przepisowego gniazda wtykowego.
- Maszynę należy podłączyć poprzez wyłącznik ochronny Fi (wyłącznik ochronny różnicowy) 30 mA .
- Nie należy posługiwać się uszkodzonymi przewodami zasilającymi.
- Używane przewody zasilające i przedłużacze muszą mieć żyły o przekroju min. 1,5 mm² dla długości kabla do 25 m.

Zabezpieczenie: 10 A

Włączenie

Nie używać urządzenia, którego wyłącznik nie da się włączyć lub wyłączyć. Uszkodzone wyłączniki muszą być niezwłocznie naprawiane lub wymieniane przez serwis.

Włączenie C

Wcisnąć przełącznik ZAŁ-WYŁ na uchwycie (3). Po załączeniu nastąpi powolne załączenie urządzenia. Zwiększając nacisk na przełącznik zwiększa się prędkość obrotową.

Wyłączenie

Zwolnić przycisk ZAŁ-WYŁ.

2-biegową D

Urządzenie jest wyposażone w przekładnię 2-biegową.

1. Bieg: 150 min⁻¹ do 300 min⁻¹

2. Bieg: 300 min⁻¹ do 650 min⁻¹

W celu wybrania biegu proszę przekręcić przełącznik (6) o 180°.

 Przełącznik można przełączać tylko przy zatrzymanym urządzeniu.

Praca ciągła

Włączenie

W celu uzyskania pracy ciągłej należy wcisnąć przycisk ustalający (4) w stanie załączonym.

 Mieszarkę w trybie ciągłym wolno stosować tylko ze stojakiem mieszarki. (Akcesoria specjalne: Stojak mieszalnika, Nr do zamówienia: 372652)

Wyłączenie

Wcisnąć przełącznik ZAŁ-WYŁ na uchwycie (3).

Regulacja prędkości obrotowej

W tej wersji prędkość obrotowa silnika, a przez to i wydajność mieszania, są regulowane. Prędkość obrotową można ustawić bezstopniowo za pomocą pokrętki regulacji prędkości obrotowej (5).

1. Bieg: 150 min⁻¹ do 300 min⁻¹
2. Bieg: 300 min⁻¹ do 650 min⁻¹





Wskazówki dotyczące użytkowania

 Jeśli osoby z zaburzeniami układu krążenia są zbyt często narażone na wibracje, mogą nastąpić uszkodzenia systemu nerwowego lub naczyń krwionośnych.

Wibracje można zredukować:

- poprzez nałożenie mocnych, ciepłych rękawic roboczych
- poprzez skrócenie czasu pracy (stosować liczne długie przerwy)

Należy udać się do lekarza w przypadku obrzęku palców, złego samopoczucia lub utraty czucia w placach.

-  Proszę stosować wyłącznie mieszadła zalecane przez producenta. Proszę przestrzegać maksymalnej średnicy (Ø 140mm – Profi RW 1400-2 / Ø 160 mm – Profi RW 1800-2).
- Dostarczone mieszadło nadaje się do następujących materiałów:
Gęste i klejące materiały budowlane, jak np. kleje, lepiszcze, spoiwa, tynki, kleje do ceramiki itp.
- Podczas mieszania zwiększyć prędkość obrotową. Mieszarkę należy stosować do momentu całkowitego przemieszania materiału. Proszę przestrzegać zaleceń producenta odnośnie obróbki.
-  W trybie ciągłym nie należy pracować z niską prędkością obrotową. Przeważnie to do przeciążenia silnika, ponieważ chłodzenie jest wówczas niewystarczające.
- Podczas mieszania urządzenie należy trzymać obiema rękami.
-  Nie chwytać wirującego mieszadła (obracającego się narzędzia mieszającego).
-  Unikać rozpryskiwania materiału! W momencie zanurzenia mieszarki w mieszanym materiale lub jej wyjmowania proszę pracować z niską prędkością obrotową.

Konserwacja i pielęgnacja



Przed każdą czynnością związaną z konserwacją / czyszczeniem

- urządzenie wyłączyć urządzenie
- odczekać, aż zatrzyma się żyłka tnąca
- wyciągnąć wtyczkę z gniazda

Używać wyłącznie części oryginalnych. Inne części mogą być przyczyną nieprzewidywalnych szkód i obrażeń.

Konieczne prace naprawcze może przeprowadzać wyłącznie producent lub serwis.

Wyposażenie, którego w danej chwili nie używasz, przechowuj w suchym, zamkniętym pomieszczeniu poza zasięgiem dzieci.

 Aby zapewnić funkcjonalność urządzenia do zasysania liści, należy przestrzegać następujących zasad.

- Szczeliny wentylacyjne należy utrzymywać w wolnym i czystym stanie
- Kurz i zanieczyszczenia usuwać szmatą lub miękką szczotką
- Nie myć maszyny pod bieżącą wodą ani za pomocą myjek ciśnieniowych.
- Nie czyścić plastikowych elementów rozpuszczalnikami (benzyna, alkohol itd.), ponieważ mogłyby one ulec uszkodzeniu
- Sprawdzić uchwyty pod kątem prawidłowego mocowania
- Czyścić mieszadło
- Mieszarka jest wyposażona w szczotki węglowe. W przypadku zużycia należy zlecić wymianę szczotek w serwisie.

 Dla własnego bezpieczeństwa należy regularnie kontrolować mieszarkę pod kątem uszkodzeń. Uszkodzone mieszadło należy niezwłocznie wymienić.

 Proszę regularnie sprawdzać wał mieszania. Nie można użytkować mieszarki z uszkodzonym wałem mieszania. Proszę zlecić naprawę urządzenia serwisowi.

Składowanie



Wyłączyć urządzenie i wyciągnąć wtyczkę z gniazda

- Wyposażenie, którego w danej chwili nie używasz, przechowuj w suchym, zamkniętym pomieszczeniu poza zasięgiem dzieci.
- Przed dłuższym składowaniem, w celu przedłużenia żywotności maszyny i zapewnienia łatwości obsługi, należy stosować się do poniższych wskazówek:
 - dokładnie wyczyścić sektor.

Gwarancja

Proszę przestrzegać załączonego oświadczenia gwarancyjnego.

Możliwe zakłócenia



- Przed każdą naprawą**
- wyłączyć urządzenie
 - odczekać do momentu zatrzymania się mieszadła
 - wyciągnąć wtyczkę z gniazda

Nach Po każdej naprawie uruchomić i sprawdzić wszystkie urządzenia zabezpieczające.

rodzaj zakłócenia	Możliwa przyczyna	Usunięcie
Silnik urządzenia nie podejmuje pracy	<ul style="list-style-type: none"> ⇒ brak napięcia w sieci (zanik zasilania elektrycznego) ⇒ Uszkodzony przewód przyłączeniowy ⇒ uszkodzony silnik lub łącznik 	<ul style="list-style-type: none"> ⇒ Sprawdzić zabezpieczenie (10 A) ⇒ kabel wymienić lub zlecić jego sprawdzenie przez fachowy personel elektr. Uszkodzonych kabli nie używać. ⇒ W celu usunięcia zakłócenia nawiązać kontakt z producentem lub wskazaną przez niego firmą.
Nietypowe wibracje	<ul style="list-style-type: none"> ⇒ Uszkodzone mieszadło ⇒ Uszkodzona głowica mocująca ⇒ Nieprawidłowy mieszany materiał 	<ul style="list-style-type: none"> ⇒ Wymienić mieszadło ⇒ W celu usunięcia zakłócenia nawiązać kontakt z producentem lub wskazaną przez niego firmą. ⇒ Nieprawidłowa obróbka. Proszę przestrzegać zaleceń producenta odnośnie obróbki
Urządzenie podejmuje pracę, jednakże przy niewielkim obciążeniu i ewentualnie zostaje automatycznie wyłączone.	<ul style="list-style-type: none"> ⇒ Przedłużenie przewodu zasilania silnika jest za długie lub o zbyt małym przekroju. ⇒ Gniazdo zasilania sieciowego w zbyt dużej odległości od przyłącza głównego oraz zbyt mały przekrój przewodu przyłącza elektrycznego. 	<p>Przekrój przedłużenie przewodu zasilania sieciowego minimum 1,5 mm², maksymalna długość 25 m</p> <p>Przy dłuższym przewodzie przekrój minimum 2,5 mm²</p>

Dane techniczne

Model	Profi RW 1400-2	Profi RW 1800-2
moc silnika P ₁	1400 W	1800 W
silnik	silnik prądu zmiennego 230 V ~ 50 Hz	
prędkość obrotowa n ₀ z regulacją obrotów	1. Bieg: 150 - 300 min ⁻¹ 2. Bieg: 300 - 650 min ⁻¹	
Średnica mieszadła	140 mm	160 mm
Mocowanie mieszadła	M 14	
Długość mieszadła	ca. 600 mm	
Wibracja dłoń-ramię na uchwycie obsługi (wg EN 1033/DIN 45675)	a _{vhw} = < 1,69 m/s ²	
Objętość mieszania	< 65 Liter	< 90 Liter
Ciężar	7,0 kg	7,5 kg
poziom ciśnienia akustycznego L _{WA} (wg 2000/14/EG)	mierzony poziom ciśnienia akustycznego 96,8 dB (A)	
akustyczny poziom szumów L _{PA} (wg 2000/14/EG)	85,8 dB (A)	
Klasa bezpieczeństwa	II /	
Stopień ochrony	IP 20	

Cuprins

Volumul de livrare	64
Dispensarea	64
Descrierea aparatului / Piese de schimb	64
Simboluri Instrucțiuni de folosire / aparat	64
Declarație de conformitate	64
Utilizarea conform domeniului de aplicație specificat	65
Alte riscuri	65
Munca în siguranță	65
Montarea	66
Punerea în funcțiune	66
Indicații referitoare la utilizare	67
Întreținerea și îngrijirea	67
Depozitarea	67
Garanția	67
Defecțiuni posibile	68
Date tehnice	68

Volumul de livrare

Verificați după despachetare, dacă conținutul cartonului

- ▶ este complet
- ▶ și dacă nu a fost deteriorat în timpul transportului

Transmiteți reclamațiile imediat comerciantului, furnizorului respectiv producătorului. Reclamațiile ulterioare nu se iau în considerare.

- 1 aparat de malaxare
- 1 amestecător
- 1 instrucțiune de folosire
- 2 chei de strângere
- set de perii de cărbune

Dispensarea



Aparatele electrice nu se aruncă cu resturile menajere.

Aparatele, accesoriile și ambalajul se revalorifică într-un mod care protejează mediul înconjurător.

A Descrierea aparatului / Piese de schimb

Pos	Denumirea	Nr. piesei de schimb	
		RW 1400-2	RW 1800-2
1.	Aparat de malaxare		
2.	Amestecător spiralat	372613	372616
3.	Comutatorul pornire/oprire		
4.	Buton de fixare		
5.	Reglarea turației		
6.	Comutator cu 2 viteze		
7.	Mâner		
8.	Ax amestecător		
9.	Cheie universală	372562	
10.	Amestecător mortar	372612	372615
11.	Amestecător cu discuri	372614	372614
12.	Suport pentru uneltele de malaxare	372653	

Simboluri Instrucțiuni de folosire



Pericol iminent sau situație periculoasă. Nerespectarea acestor indicații poate cauza accidentări sau daune materiale.



Indicații importante privind utilizarea competentă. Nerespectarea acestor indicații poate duce la perturbații.



Instrucțiuni de folosire. Aceste indicații vă ajută să folosiți în mod optim toate funcțiile.



Montarea, folosirea și întreținerea. Aici vi se explică exact, ce aveți de făcut.

Simbolurile aparatului



Înainte punerii în funcțiune, citiți și respectați instrucțiunile de folosire și cele de siguranță.



Înainte începerii lucrărilor de reparație, întreținere și curățire, trebuie oprit motorul și scos ștecărul din priză.



Purtați protecție pentru ochi și urechi.



Purtați mască de protecție împotriva prafului.



Purtați mănuși de protecție.



A se feri de umezeală.

Declarație de conformitate UE

conform directivei 98/37 EG

ATIKA GmbH & Co. KG
Schinkelstraße 97, 59227 Ahlen - Germany

declară pe propria răspundere că produsul

Aparat manual de malaxare Profi RW 1400-2 / Profi RW 1800-2

la care se referă această declarație, corespunde cerințelor de securitate și sănătate ale Directivei 98/37/EU în vigoare cât și cerințelor altor reglementări aplicabile în vigoare:

2006/95/EG, 2004/108/EG, EN 60745-1.

Ahlen, 20.08.2008

A. Pollmeier, direcțiunea

Utilizarea conform domeniului de aplicație specificat

- Aparatul de malaxat este destinat utilizării în cadrul lucrărilor efectuate în gospodăria proprie pentru amestecarea de materiale de construcție lichide și în formă de praf, ca de exemplu: vopsele, mortar, adeziv, ghips, materiale de rostuire, materiale de șpăcluit, materiale de acoperire în start.
- Este permisă exclusiv utilizarea acelor amestecătoare, destinate special pentru acest aparat, cu un diametru maxim de 140 mm (Profi RW 1400-2) - 160 mm (Profi RW 1800-2).
-  Orice altă utilizare, în special amestecarea de substanțe inflamabile sau explozibile () sau utilizarea în domeniul alimentar, este considerată ca nefiind conformă cu domeniul de utilizare specificat. Producătorul nu răspunde de daunele de orice natură provocate astfel.
→ **Riscul și-l asumă în exclusivitate utilizatorul.**
- Prin folosirea conformă domeniului de aplicație specificat se înțelege și respectarea condițiilor de folosire, întreținere și reparație, impuse de producător, și respectarea măsurilor de siguranță prevăzute în instrucțiuni.
- Trebuie respectate măsurile de prevenire a accidentelor valabile pentru utilizare, cât și alte reguli general valabile ale medicinei muncii și ale tehnicii de siguranță.
- Modificări arbitrare ale aparatului de malaxare exclud răspunderea producătorului pentru pagube de orice fel rezultate din acestea.
- Montarea, utilizarea și întreținerea aspiratorului de frunze este permisă doar persoanelor care cunosc aparatul și sunt informate în legătură cu pericolele. Lucrările de reparații pot fi efectuate numai de noi, resp. de firme de prestare a serviciilor numite de noi.

Alte riscuri

 În ciuda utilizării corecte și a respectării tuturor măsurilor de protecție în vigoare, mai apar alte riscuri datorită construcției conform scopului de folosire.

Aceste riscuri pot fi diminuate dacă se respectă „Măsurile de siguranță”, „Utilizarea conformă domeniului de aplicație specificat destinației” și instrucțiunile de folosire în totalitate.

Atenția și precauția diminuează riscul accidentării persoanelor și riscul pagubelor materiale.

- Măsurile de siguranță ignorate sau trecute cu vederea pot duce la rănirea utilizatorului sau la dăunarea proprietății.
- Periclitare datorată curentului electric în cazul utilizării unor racorduri electrice necorespunzătoare.
- Atingerea unor părți sub tensiune la piese electrice deschise.
- Deteriorarea auzului datorită unor lucrări îndelungate fără protejarea auzului.

Cu toate măsurile de precauție luate mai pot rămâne niște riscuri, greu definibile.

Întreținerea și îngrijirea

- ① Transmiteți măsurile de siguranță tuturor persoanelor, care lucrează cu această mașină.
- Nu utilizați aparatul în alte scopuri decât cele, pentru care a fost conceput (vezi „Utilizarea conform domeniului de aplicație specificat” și „Lucrul cu aparatul de malaxare”).
-  Nu atingeți, inspirați (producere de praf) sau înghițiți cimentul sau aditivii acestuia. La umplerea sau golirea rezervorului de amestecare, purtați îmbrăcămintea personală de protecție (mănuși, ochelari de protecție, mască de protecție împotriva prafului).
- Întrerupeți utilizarea mașinii, când sunt persoane, în special copii, sau animale de casă în apropiere și când treceți la altă zonă de lucru.
- În perimetrul de lucru al aparatului, persoana care o deservește poartă răspunderea față de alte persoane.
- Copiii și tinerii sub 16 ani și persoanele care nu au citit instrucțiunile de utilizare nu au voie să utilizeze aparatul
- Nu utilizați niciodată aparatul acolo, unde se află persoane neparticipante în apropiere.
- Utilizatorul răspunde în cazul accidentelor cu alte persoane sau cu proprietatea acestora.
- Nu lăsați niciodată aparatul nesupravegheat.
- Folosiți utilajul doar cu dispozitivele de protecție complet și corect fixate și nu modificați nimic la mașină, ce ar putea diminua siguranța.
- Este interzisă modificarea aparatului sau unor părți ale acestuia.
- Opriți mașina și scoateți ștecărul din priză în timpul:
 - lucrărilor de reparație
 - lucrărilor de întreținere și curățire
 - lucrărilor de reparație a avariilor
 - verificării legăturilor de alimentare cu energie electrică, dacă nu sunt cumva încurcate sau deteriorate
 - transportului
 - în timpul părăsirii utilajului (și la întreruperi de scurtă durată)
 - Zgomote și vibrații neobișnuite
- Întrețineți cu grijă aparatul dumneavoastră de malaxare:
 - Atenție ca orificiile pentru aer să fie curate.
 - Păstrați mânerul uscat și fără ulei sau grăsime.
- Verificați, dacă mașina nu prezintă cumva eventuale deteriorări:
 - Înaintea utilizării în continuare a aparatului, trebuie verificată cu grijă funcționarea ireproșabilă și conformă domeniului de aplicație specificat a dispozitivelor de protecție.
 - Verificați, dacă piesele sunt deteriorate sau defecte. Toate piesele trebuie montate corect și trebuie să îndeplinească toate condițiile pentru o funcționare ireproșabilă.
 - Dispozitivele de protecție defecte și alte părți deteriorate trebuie reparate sau înlocuite în mod competent de către un atelier specializat autorizat, dacă nu este prevăzut altceva în instrucțiunile de folosire.
 - Autocolantele de siguranță deteriorate sau ilizibile trebuie înlocuite.





- Depozitați aparatele nefolosite într-un loc uscat, închis, departe de copii.

Siguranța electrică

- Conductele de legătură se fixează conform IEC 60245 (H 07 RN-F) cu un diametru al conductorului de minimum
 ⇒ 3 x 1,5 mm² la o lungime a cablului până la 25 m
 ⇒ 3 x 2,5 mm² la o lungime a cablului peste 25 m
- Conductele de legătură lungi și subțiri produc o cădere de tensiune. Motorul nu-și mai atinge randamentul maxim, funcționarea aparatului este redusă.
- Fișele și dozele de conectare la cablurile electrice trebuie să fie din cauciuc, PVC moale sau alt material termoplastic de aceeași rezistență mecanică, sau acoperite cu acest material.
- Prizele cablurilor electrice trebuie să fie protejate împotriva stropirii cu apă.
- La fixarea conductei de legătură, asigurați-vă că aceasta nu este turtită, îndoită și că racordul cu ștecăr nu se umezește.
- Desfășurați cablul de tot, atunci când folosiți un tambur pentru cabluri.
- Verificați cu regularitate cablurile prelungitoare și înlocuiți-le, dacă sunt deteriorate.
- **Nu folosiți conducte de legătură defecte.**
- Nu folosiți legături electrice provizorii.
- Niciodată să nu se șunteze sau să se scoată din funcțiune instalațiile de protecție.
- Conectați aparatul folosind un releu de protecție contra curenților vagabonzi (30 mA).

 Conectarea electrică, respectiv reparații ale părților electrice ale aparatului trebuie efectuate de către un specialist electrician concesionat sau de către unul din atelierelor noastre de servicii pentru clienți. Regulamentele locale privind mai ales măsurile de protecție trebuie respectate.

 Reparațiile altor părți ale aparatului trebuie efectuate de către producător sau unul din atelierelor noastre de servicii pentru clienți.

 Folosiți doar piese originale. Folosirea altor piese de schimb poate duce la accidentarea utilizatorului. Producătorul nu răspunde de daunele astfel provocate.

Montarea

Fixarea amestecătorului:

-  Înșurubați amestecătorul (2) pe axul amestecător (8). Asigurați amestecătorul cu cheile de strângere (9).

Punerea în funcțiune

- Asigurați-vă, că aparatul este montat conform indicațiilor
- **Verificați înainte de fiecare utilizare:**
 - dacă conductele de legătură nu au defecte (fisuri, tăieturi etc.)
 nu utilizați cabluri defecte
 - Dacă aparatul a suferit eventuale stricăciuni

(vezi. Lucrări în siguranță)

- dacă amestecătorul este bine strâns

Racordarea la rețea: 10 A

- Comparați tensiunea indicată pe placa de construcție cu tensiunea rețelei și conectați aparatul la priza potrivită și prevăzută regulamentar.
- Conectați aparatul printr-un comutator de protecție Fi (comutator de protecție împotriva curenților vagabonzi) 30 mA.
- Nu folosiți conducte de legătură defecte.
- Uți lizați ca bluri de legă tu ră resp. d e prelungir e cu diametru l con duc tor il or de m in 1,5 m m² și lungime de până la 25 m.

Asigurarea: 10 A

Conectarea

Nu folosiți aparate, la care comutatorul nu se poate deschide și închide. Comutatoarele defecte trebuie imediat reparate sau înlocuite de către atelierul de service.

Conectarea

Apăsați comutatorul PORNIRE-OPRIRE de la mâner (3). După pornire, aparatul pornește încet. Turația crește în funcție de mărirea presiunii pe comutator.

Oprirea

Pentru oprire, apăsați comutatorul PORNIRE-OPRIRE de la mâner și eliberați-l din nou.

2 viteze

Aparatul este dotat cu un angrenaj cu 2 viteze.

1. viteză: 150 min⁻¹ până la 300 min⁻¹

2. viteză: 300 min⁻¹ până la 650 min⁻¹

Pentru selectarea vitezei, rotiți comutatorul (6) cu 180°.

 Acționați comutatorul doar când instalația este oprită.

Funcționare de lungă durată

 **Conectarea** Pentru regimul de funcționare permanentă, apăsați în stare pornită butonul de fixare (4).

 Utilizați aparatul de malaxare în regim de funcționare permanentă exclusiv cu suportul aparatului de malaxare. (Accesorii speciale: suport pentru uneltele de malaxare, Nr. piesei de schimb: 372652)

Oprirea

Apăsați comutatorul PORNIRE-OPRIRE de la mâner (3).

Reglarea turației

La acest model, turația motorului, și astfel puterea de malaxare, este reglabilă. Puteți regla fără trepte turația cu ajutorul regulatorului de turație (5).

1. viteză: 150 min⁻¹ până la 300 min⁻¹
2. viteză: 300 min⁻¹ până la 650 min⁻¹

Indicații referitoare la utilizare

Dacă persoanele cu probleme de circulație a sângelui sunt expuse prea des vibrațiilor, pot interveni probleme ale sistemului nervos sau ale vaselor sanguine.

Puteți reduce vibrațiile:

- purtând mănuși de lucru groase, călduroase
- reducerea timpului de lucru (faceți mai multe pauze)

Mergeți la medic dacă vi se umflă degetele, dacă nu vă simțiți bine sau dacă nu vă mai simțiți degetele.

-  Utilizați exclusiv amestecătoarele recomandate de producător. Atenție la diametrul maxim (Ø 140mm – Profi RW 1400-2 / 160 mm – Profi RW 1800-2).
- Amestecătorul spiralat livrat este indicat pentru următoarele materiale:
 - materiale de construcție vâscoase și lipicioase ca de ex. adezivul, cleiul, material de șpăcluit, tencuială, adeziv de lipit gresie etc.
- În timpul amestecării, măriți turația. Treceți aparatul de malaxare prin materialul de amestecat, până când acesta este amestecat complet. Respectați instrucțiunile de prelucrare ale producătorilor.
-  Nu lucrați în regim permanent de funcționare domeniul de turație joasă. Acest lucru conduce la o suprasolicitare/supraîncălzire a motorului, deoarece nu se realizează o răcire suficientă.
- În timpul malaxării, țineți aparatul cu ambele mâini.
-  Nu introduceți mâna în amestec atunci când aparatul este în funcțiune (nu încercați să opriți aparatul în rotație).
-  Evitați stropirea! Lucrați cu turație redusă când aparatul de malaxare este scufundat în materialul de amestecat, respectiv când este extras din acesta.

Întreținerea și îngrijirea



Înainte de fiecare lucrări de întreținere sau curățare:

- opriți aparatul
- așteptați oprirea completă a aparatului
- scoateți din priză ștecărul

Folosiți doar piese originale. Alte piese ar putea duce la daune și accidente imprevizibile.

Lucrările suplimentare de reparație trebuie executate exclusiv de către producător sau de către serviciul pentru clienți.

Nu lăsați mașina la îndemâna copiilor.

 Pentru a păstra capacitatea de funcționare a aspiratorului de frunze, respectați următoarele.

- Orificiile de aerisire trebuie păstrate libere și curate
- Îndepărtați praful și murdăria cu o lavetă sau cu pensula.
- Nu curățați mașina cu jet de apă sau cu curățitoare cu apă sub presiune.
- Pentru părțile din material plastic, nu utilizați solvenți (benzină, alcool etc.), deoarece acestea pot deteriora piesele din material plastic.
- Verificați poziția fixă a mânerelor
- Curățați amestecătorul
- Aparatul de malaxare este dotat cu perii de cărbune. În cazul utilizării, periile de cărbune pot fi înlocuite de către Serviciul pentru clienți.

 Pentru propria siguranță, verificați regulat dacă amestecătorul nu este cumva deteriorat. Înlocuiți imediat amestecătorul deteriorat.

 Verificați la intervale regulate amestecătorul. Este interzisă utilizarea unui aparat de malaxare cu amestecător defect. Solicitați repararea aparatului de către Serviciul pentru clienți.

Depozitarea



scoateți din priză ștecărul

- Depozitați aparatele nefolosite într-un loc uscat, închis, departe de copii.
- Înaintea unei depozitări mai îndelungate, respectați următoarele indicații pentru a asigura o perioadă lungă de folosire și o utilizare ușoară a mașinii:
 - Efectuați o curățare temeinică.

Garanția

Atenție la declarația de garanție anexată.

Defecțiuni posibile



Înainte remedierii unei defecțiuni:

- opriți aparatul
- așteptați oprirea amestecătorului
- scoateți din priză ștecărul

După ce au fost înlăturate toate defecțiunile montați la loc și verificați toate dispozitivele de protecție.

Problema	Cauza posibilă	Remedierea
Motorul nu pornește	<ul style="list-style-type: none"> ⇒ Lipsește alimentarea (cădere de tensiune) ⇒ cablul de conectare defect ⇒ Motor sau comutator defect 	<ul style="list-style-type: none"> ⇒ Verificați siguranța (10 A) ⇒ Schimbați respectiv verificați cablul (specialist electrician) cablurile defecte nu se vor mai utiliza ⇒ Pentru îndepărtarea problemei adresați-vă producătorului sau unei firme numite de acesta
Vibrații neobișnuite	<ul style="list-style-type: none"> ⇒ Amestecător defect ⇒ Cap de prindere defect ⇒ Material de amestecare greșit 	<ul style="list-style-type: none"> ⇒ Înlocuiți amestecătorul ⇒ Pentru îndepărtarea problemei adresați-vă producătorului sau unei firme numite de acesta ⇒ Prelucrare greșită. Respectați instrucțiunile de prelucrare ale producătorilor.
Aparatul pornește, se blochează însă la sarcină mică și se oprește eventual automat	<ul style="list-style-type: none"> ⇒ Cablul de legătură este prea lung sau are diametru prea mic. ⇒ Priza prea îndepărtată de conexiunea principală și diametru prea mic a cablului de legătură. 	<p>Cablul de legătură minim 1,5 mm², lungime maxim 25 m. În cazul cablului mai lung, diametrul minim 2,5 mm².</p>

Date tehnice

Model	Profi RW 1400-2	Profi RW 1800-2
Puterea motorului P ₁	1400 W	1800 W
motorul	Motor de curent alternativ 230 V ~ 50 Hz	
Numărul rotațiilor n ₀ Cu reglare a numărului rotațiilor	1. viteză: 150 - 300 min ⁻¹ 2. viteză: 300 - 650 min ⁻¹	
Ø amestecător	140 mm	160 mm
Preluare amestecător	M 14	
Lungime amestecător	ca. 600 mm	
Vibrațiile braț-mână la mânerul de deservire (conform EN 1033/DIN 45675)	a _{vhw} = < 1,65 m/s ²	
Volum de amestecare	< 65 Liter	< 90 Liter
Greutatea	7,0 kg	7,5 kg
Nivel de putere a zgomotului L _{WA} (conform 2000/14 / CE)	nivelul măsurat de putere a zgomotului 96,8 dB (A)	
Nivelul de presiune acustică L _{PA} (conform 2000/14 / CE)	85,8 dB (A)	
Clasa de protecție	II /	
Tip de protecție	IP 20	

Содержание

Объем поставки	69
Утилизация	69
Описание устройства / запчасти	69
Символы, инструкции по эксплуатации / используемые в устройстве	69
Заявление о соответствии требованиям	69
Использование в соответствии с назначением	70
Применение по назначению	70
Соблюдение техники безопасности	71
Сборка	71
Ввод в эксплуатацию	72
Указания по применению	72
Техобслуживание и очистка	72
Хранение	73
Гарантия	73
Возможные неисправности	73
Технические данные	74

Объем поставки

-  После распаковки проверьте содержимое картонной упаковки на
- ▶ комплектность поставки,
 - ▶ наличие возможных повреждений в результате транспортировки.

Незамедлительно сообщите о рекламациях торговой организации, поставщику-смежнику или, соотв., на завод-изготовитель. Рекламации, заявленные позже, не признаются.

- 1 мешалка
- 1 лопастная мешалка
- 1 Пакетик с винтами
- 2 стяжных ключа
- Угольные щетки

Утилизация





 Электрические приборы не удалять в бытовой мусор. Устройства, принадлежности и упаковку направлять на утилизацию в соответствии с требованиями окружающей среды.

A Описание устройства / запчасти

Pos	Обозначение	№ запасной части	
		RW 1400-2	RW 1800-2
1.	Мешалка		
2.	Спиральная лопастная мешалка	372613	372616
3.	Двухпозиционный выключатель		
4.	Стопорная кнопка		
5.	Регулятор частоты вращения		
6.	2 ходовой выключатель		
7.	Ручка		
8.	Перемешивающий вал		
9.	Стяжной ключ	372562	
10.	Лопастная мешалка для раствора	372612	372615

11.	Дисковая мешалка	372614	372614
12.	стойка для мешалки	372653	

Символы, используемые в инструкции по эксплуатации

-  **Грозящая опасность или опасная ситуация.** Несоблюдение этих указаний может привести к травмам или к материальному ущербу.
-  **Важные указания по надлежащему обращению.** Несоблюдение этих указаний может привести к неполадкам.
-  **Указания для пользователя.** Эти указания помогут Вам оптимально использовать все функции.
-  **Монтаж, обслуживание и техническое обслуживание.** Здесь Вам даются точные разъяснения о том, что Вам нужно делать.

Символы, используемые в устройстве

	Перед вводом в эксплуатацию прочитайте и соблюдайте инструкцию по эксплуатации и указания по		Перед проведением работ по ремонту, техобслуживанию и очистке двигателя и вы
	технике безопасности.		отачить вилку соединительного шнура.
	Носить средства для защиты глаз и слуха.		Носить респиратор.
	Носить защитные перчатки.		Предохранять от влаги

Заявление о соответствии требованиям E

согласно Директиве 98/37 EG

ATIKA GmbH & Co. KG

Schinkelstraße 97, 59227 Ahlen - Germany

заявляет под единоличную ответственность, что продукты

Переносная мешалка Profi RW 1400-2 / Profi RW 1800-2

на которые распространяется настоящее заявление, отвечают соответствующим принципиальным требованиям по технике безопасности и охране здоровья из Директивы 98/37/EG, а также требованиям других соответствующих директив

2006/95EG, 2004/108 EG, EN 60745-1

Ален, 20.08.2008 г.

А. Польмайер, управляющий

Использование в соответствии с назначением

- Мешалка предназначена для выполнения строительных работ на дому, а именно для смешивания таких жидких и порошкообразных строительных материалов, как: **красок, раствора, клея, гипса, материалов для швов, шпаклевочной массы, массы для нанесения покрытий.**
- Для устройства разрешается использовать только определенные лопастные мешалки с максимальным диаметром до 140 мм (Profi RW 1400-2) - 160 мм (Profi 1800-2).
-  Любое другое использование машины, особенно для смешивания в ней горючих и взрывчатых веществ ( огне- и взрывоопасно) или ее применение в пищевой промышленности, считается использованием не по назначению. За любые подобные действия или их последствия, а также возникший из-за этого ущерб, изготовитель установки ответственности не несет!
→ **Ответственность за это полностью возлагается на пользователя установки.**
- К использованию по назначению относится также соблюдение предписанных изготовителем условий эксплуатации, техобслуживания и ремонта и соблюдение приведенных в инструкции указаний по технике безопасности.
- Также необходимо соблюдение действительных для эксплуатации предписаний по предотвращению несчастных случаев, а также прочих общепризнанных предписаний по производственной медицине и технике безопасности
- Несанкционированные изменения мешалки исключают ответственность изготовителя за причиненный в результате этого ущерб любого вида.
- Снаряжать и использовать аппарат, а также выполнять работы по его техническому обслуживанию разрешается только лицам, умеющим обращаться с ним и которым известны возможные опасности при его использовании. Ремонтные работы разрешается проводить только нам или сервисным службам, уполномоченным нами.

Применение по назначению

 Даже при использовании в соответствии с назначением и несмотря на соблюдение всех соответствующих положений техники безопасности все еще могут иметься остаточные источники риска, обусловленные конструкцией, которая определяется назначением.



Можно свести до минимума остаточные источники риска, если соблюдаются разделы „Указания по технике безопасности“ и „Использование в соответствии с назначением“, а также инструкция по эксплуатации в целом.

Внимательность и осторожность снижают степень риска получения травм и нанесения повреждений.

- Игнорирование или пропускание мерки за безопасность могут довести до нанесения на обслуживающего лица или до повреждения на собственность.
- Опасность со стороны электрического тока, если используются ненадлежащие соединительные электропровода.
- Прикосновение к токопроводящим деталям, если открыты электрические узлы.
- Ухудшение слуха, если работа проводится без средств защиты слуха в течение продолжительного времени.

Далее, несмотря на все принятые меры предосторожности могут иметься остаточные источники риска, не очевидные однозначно.

Соблюдение техники безопасности

-  Необходимо сообщать указания по технике безопасности всем лицам, работающим с машиной.
- Запрещается применять устройства для целей, для которых оно не предназначено (см. „Применение по назначению“ и „Работа с мешалкой“).
-  Запрещается размешивать цемент или добавки, а также вдыхать их (пыль) или принимать внутрь. Наполнение и опорожнение емкости для смешивания выполнять в личной спецодежде (перчатки, защитные очки, респиратор).
- Следить за тем, чтобы в Вашей рабочей зоне не находились другие люди и животные.
Не допускать, чтобы другие лица, в особенности дети, прикасались к режущему инструменту или к кабелю.
- При приближении других людей, прежде всего детей или домашних животных или смене рабочей зоны выключать аппарат.
- Обслуживающий устройство несет ответственность перед третьими лицами в рабочей зоне устройства.
- Обслуживающее лицо несет ответственность по отношению к третьим лицам в рабочей зоне машины.
- Никогда не започивайте работа с уреда, докато наблизима хора, които не взимат участие.
- Пользователь несет ответственность за несчастные случаи или опасности, жертвой которых стали другие лица или их собственность.
- Запрещается допускать к работе с аппаратом детей в возрасте до 16 лет, а также лиц, не ознакомившихся с инструкцией.
- Не оставляйте уреда никогда без надзор.
- Осуществляйте эксплуатацию устройства только с полностью укомплектованными и правильно смонтированными защитными приспособлениями и не вносите в машину никаких изменений, которые могли бы отрицательно сказаться на безопасности.
- Закрывайте устройство перед тем, как включить двигатель.
- Выключить аппарат, дождаться остановки режущей нити и извлечь сетевой штекер из розетки:
 - при выполнении ремонтных работ

- при проведении техобслуживания и очистки
- при устранении неисправностей
- Проверка соединительных кабелей на спутывание или повреждение
- транспортировка
- Удаление от машины (также и при кратковременных перерывах)
- при появлении необычных шумов и вибрации
- Тщательно ухаживайте за мешалкой:
 - Всегда содержите вентиляционные щели в чистом состоянии.
 - Ручки должны быть сухими и не загрязнены маслом и консистентной смазкой.
 - Соблюдайте предписания по техническому обслуживанию
- Следует проверять машину на возможные повреждения:
 - Перед последующим использованием машины защитные приспособления или легко поврежденные части должны быть тщательно проверены на их надежное и надлежащее функционирование.
 - Необходимо проверять исправность функционирования вращающихся деталей, не заедают ли они и не имеют ли повреждений. Для обеспечения надлежащей работы станка все компоненты должны быть правильно смонтированы и выполнены все предосылки для этого.
 - Если в инструкции по эксплуатации не указано другого, то поврежденные защитные приспособления и компоненты должны быть квалифицированно отремонтированы или заменены в авторизованной специализированной мастерской (или изготовителем).
 - Необходимо заменять поврежденные или нечитаемые наклейки с указаниями по технике безопасности.
- Хранить неиспользованные устройства в сухом месте, замыкаемом на ключ и недоступном для детей.



- При прокладке соединительного кабеля следить за тем, чтобы он не создавал препятствий, не был передавлен, перегнут, а электрический соединитель не намочен.
- При использовании кабельного барабана кабель необходимо полностью разматывать с него.
- Следует регулярно контролировать удлинительные кабели и заменять в случае их повреждения.
- Запрещается использовать дефектные соединительные кабели.
- Запрещается использовать временные электрические подключения.
- Категорически запрещается соединять перемычкой или отключать защитные устройства..
- Подключать устройство через выключатель защиты от токов повреждения (30 mA).

- ⚠ Выполнение электрических подключений или ремонта на электрических компонентах машины должно осуществляться специалистом по электроустановкам, имеющим лицензию или одной из наших сервисных служб. Соблюдать местные предписания, в особенности касающиеся защитных мер
- ⚠ Ремонтировать другие компоненты машины должен изготовитель или одна из его сервисных служб.
- ⚠ Разрешается использовать только оригинальные запчасти и принадлежности. Использование других запчастей и других принадлежностей может привести к травмированию пользователя. За причиненный в таких случаях ущерб изготовитель ответственности не несет.

Сборка

Зажим лопастной мешалки:

- ⓘ Навинтить лопастную мешалку (2) на вал перемешивания (8). Предохранить лопастную мешалку при помощи стяжного ключа.

Ввод в эксплуатацию

- Убедитесь в том, что устройство смонтировано полностью и в соответствии с предписаниями.
- Перед каждым использованием проверить:
 - соединительные провода на наличие дефектных участков (трещины, порезы или т. п.).
 - ⚠ Не использовать дефектные провода.
 - устройство на наличие возможных повреждений (см. раздел "Безопасная работа");
 - Необходимо проверять прочность затяжки лопастной мешалки

ⓘ Присоединение к сети

- Сравнить указанное на фирменной табличке напряжение, например 230 В, с напряжением сети и подключить станок к соответствующей розетке, заземленной в соответствии с предписаниями.

⚠ Электробезопасность

- Исполнение соединительного кабеля в соответствии с МЭК 60 245 (H 07 RN-F) с поперечным сечением жил не менее
 - ⇒ 3 x 1,5 мм² при длине кабеля до 25 м
 - ⇒ 3 x 2,5 мм² при длине кабеля более 25 м
- Длинные и тонкие соединительные кабели понижают напряжение. Двигатель не может больше достигать своей максимальной мощности, снижается функциональная способность устройства.
- Штекеры и розеточные части электрических соединителей на соединительных кабелях должны быть из резины, мягкого ПВХ или другого термопластичного материала такой же механической прочности или покрыты оболочкой из этого материала.
- Электрический соединитель соединительного кабеля должен быть брызгозащищенный.

- Затваряйте уреда през **Fi-защитен прекъсвач** (защитен прекъсвач за утечен електрически ток) 30 mA.
- Запрещается использовать **дефектные соединительные кабели**.
- Использовать соединительный или удлинительный кабель с поперечным сечением жил не менее 1,5 мм² длиной до 25 м.

Потребление тока I: 10 А

Включение

Запрещается использовать станок, выключатель которого не включается и не выключается. Поврежденные выключатели должны незамедлительно ремонтироваться или заменяться сервисной службой.

Включение **C**

Нажать двухпозиционный выключатель с ручкой (3). После включения устройства начинает медленно запускаться. С увеличением нажима на выключатель повышается частота вращения.

Выключение

Для выключения отпустите двухпозиционный выключатель с ручкой.

2-двухскоростным **D**

Устройство оснащено 2-двухскоростным редуктором.

1. скорость: от 150 до 300 об./мин

2. скорость: от 300 до 650 об./мин

Для выбора скорости поверните переключатель (6) на 180°.

 Приводите в действие переключатель только в положении «стоп».

Режим непрерывной эксплуатации **C**

Включение

Для непрерывной эксплуатации нажать во включенном состоянии стопорную кнопку (4).

 Импользовать мешалку в режиме непрерывной эксплуатации только со стойкой для нее. (Специальные комплектующие: стойка для мешалки, № запасной части: 372652)

Выключение

Нажать двухпозиционный выключатель с ручкой (3).

Регулятор частоты вращения **E**

При таком исполнении можно регулировать частоту вращения двигателя и тем самым производительность перемешивания. Вы можете отрегулировать частоту

вращения регулированием соответствующего регулятора (5).

1-я скорость: от 150 до 300 об./мин





2-я скорость: от 300 до 650 об./мин

Указания по применению



 Лица с нарушениями кровообращения, часто подвергающиеся воздействию вибраций, могут пострадать от повреждения нервной системы или кровеносных сосудов.

Вибрацию можно уменьшить:

- толстыми теплыми рабочими перчатками
 - за счет устройства частых длительных перерывов.
- Если Ваши пальцы отекли, Вы чувствуете недомогание или пальцы потеряли чувствительность, обратитесь к врачу.

-  Разрешается использовать только рекомендуемые изготовителем лопастные мешалки. Обращать внимание на максимальный диаметр (Ø 140mm – Profi RW 1400-2 / 160 mm – Profi RW 1800-2).
- Штатную спиральную лопастную мешалку можно использовать для размешивания следующих материалов:
 - таких вязких и клейких строительных материалов, как клей, клейстер, клеящих веществ, шпаклевочной массы, штукатурки, клея для приклейки плиток, и т.д.
- Во время смешивания увеличивать частоту вращения. Проводите мешалкой по смешиваемой массе до тех пор пока она не будет полностью перемешана. Учитывать предписания изготовителя по использованию устройства.
-  Запрещается использовать устройство в режиме непрерывной эксплуатации с низкой частотой вращения. Это ведет к перегрузке/перегреву двигателя, так как образующееся при этом охлаждение недостаточно.
- Использовать мешалку для смешивания, держа ее обеими руками.
-  Запрещается совать руки в зону вращающейся лопастной мешалки (вращающийся инструмент для размешивания).
-  Избегать образования брызг! При опускании или вынимании мешалки из размешиваемого материала частота вращения должна быть низкой.

Техобслуживание и очистка

  Перед всеми работами по техническому обслуживанию и очистке необходимо:

- выключить станок
- Подождать остывания механизма
- вытащить сетевой штекер

Защитные устройства, удаленные для проведения технического обслуживания и очистки, необходимо

обязательно вновь устанавливаем надлежащим образом и контролировать.

Разрешается использовать только оригинальные запчасти. Другие детали могут быть причиной непредсказуемых повреждений и травм.

Все другие работы по техническому обслуживанию и очистке, кроме описанных в настоящем разделе, разрешается выполнять только изготовителю или фирмам, которые им уполномочены.

i Обърнете внимание на следното, за да запазите работоспособността на градинската прахосмукачка.

- Не заграждавайте вентилационните отвори и поддържайте их в чистом виде.
- Удалите прах и замърсявания с салфеткой или мягкой кисточкой кисточкой.
- Не използвайте за чистка машини водопроводна вода или апарат за чистка под високим налягане.
- Не ползвайте разтворители (бензин, спирт и т.д.) за чистка пластмасових детайли, разтворители могат да повредят их.
- Проверете якостта на дръжките
- Почистете лопатната мешалка
- Мешалка е оборудвана с въглеродни четки. При износ въглеродни четки закажете сервизна служба за тяхна замяна.

! В интереса на собствената безопасност регулярно проверяйте лопатната мешалка за наличие повреди.

Повредената лопатна мешалка необходимо незабавно сменете.

! Необходимо регулярно проверете вал за смесване: Забранява се продължаване използването на мешалка с дефектен вал за смесване. Поручете ремонт на устройството на сервизна служба.

Хранение



Вытащить сетевой штекер.

- Хранете **неиспользованные устройства** в сухом месте, замкнато на ключ и недостъпно за деца.
- **Перед длительным хранением** необходимо в интереса на продължаване срока на служба и осигуряване на лекота на ход при обслужване:
 - провести тщательную очистку.

Гарантия

Просим обратить внимание на прилагаемое гарантийное обязательство.

Возможные неисправности



Перед каждым устранением неисправностей

- выключить станок
- Подождать остановка механизма
- вытащить сетевой штекер

! После каждого устранения неисправностей защитные устройства необходимо вновь ввести в эксплуатацию и проверить.

Неисправность	Возможная причина	Способ устранения
Апарат не работат.	<ul style="list-style-type: none"> ⇒ Няма напрежение в електрическата мрежа (прекъсване на електроснабдяването) ⇒ Дефектен удължителен кабел ⇒ Дефект на двигателя или на изключателя 	<ul style="list-style-type: none"> ⇒ проверка на предпазителя (10 А) ⇒ кабелите да бъдат сменени, респективно да бъдат проверени (електроспециалист) ! дефектните кабели да не бъдат употребявани повече ⇒ за отстраняването на проблема се обърнете към производителя или към фирма, която е посочена от него
при появлението на необичайни шумове и вибрации	<ul style="list-style-type: none"> ⇒ дефектна лопатна мешалка ⇒ дефектна затяжна глава ⇒ неподходящ смесваем материал 	<ul style="list-style-type: none"> ⇒ Заменете лопатната мешалка ⇒ за отстраняването на проблема се обърнете към производителя или към фирма, която е посочена от него ⇒ Неправилна обработка. Соблюдайте предписания на производителя за използването на устройството за обработка.

Неисправность	Возможная причина	Способ устранения
Устройство запускается, однако стопорится при незначительной нагрузке и отключается возможно автоматически.	<p>⇒ Слишком большая длина соединительного кабеля или слишком малое поперечное сечение.</p> <p>⇒ Розетка слишком удалена от главного присоединения и слишком малое поперечное сечение соединительного кабеля.</p>	⇒ Площадь поперечного сечения соединительного кабеля не менее 1,5 мм ² , максимальная длина 25 м. При большей длине кабеля площадь поперечного сечения должна быть не менее 2,5 мм ² .

Технические данные

Модель	Profi RW 1400-2	Profi RW 1800-2
Мощность двигателя P ₁	1400 W	1800 W
Двигатель	Двигатель переменного тока 230 В~, 50 Гц	
обороты n ₀ (с регулиране на оборотите)	1. скорость: 150 - 300 min ⁻¹ 2. скорость: 300 - 650 min ⁻¹	
Диаметр лопастной мешалки	140 mm	160 mm
Базирующий элемент лопастной мешалки	M 14	
Длина лопастной мешалки	ca. 600 mm	
Вибрация верхних конечностей на ручке обслуживания (согласно EN 1033/DIN 45675)	a _{vhw} = < 1,69 m/s ²	
Перемешиваемый объем	< 65 Liter	< 90 Liter
Вес	7,0 kg	7,5 kg
уровень звуковой мощности L _{WA} (согласно директиве 2000/14/EG)	измеренный уровень звуковой мощности 96,8 dB (A)	
Уровень звукового давления L _{PA} (согласно директиве 2000/14/EG)	85,8 dB (A)	
Класс защиты	II / <input type="checkbox"/>	
Степень защиты	IP 20	

Obsah

Obsah dodávky	75
Zaobchádzanie s odpadmi	75
Popis prístroja/ Náhradné diely	75
Symbole v návode/ Symbole na prístroji	75
Prehlásenie o zhode	75
Určenie použitia	76
Ostatné riziká	76
Bezpečná práca	76
Zostavenie prístroja	77
Uvedenie do prevádzky	77
Práca s ručnou miešačkou	78
Údržba a starostlivosť o prístroj	78
Skladovanie	78
Záruka	78
Možné poruchy	79
Technické dáta	79

Obsah dodávky

-  Po rozbalení kartónu skontrolujte obsah či
- ▶ je úplný
 - ▶ neprišlo ku škodám spôsobených dopravou

V prípade, že nie je všetko v poriadku, oznámte túto skutočnosť okamžite svojmu predajcovi. Na prípadné neskoršie reklamácie nebudú zohľadnené.

- 1 Ručná miešačka
- 1 Miešacia metla
- 1 Návod
- 2 Spínacie kľúče
- 1 Sada uhlíkových kefiiek

Zaobchádzanie s odpadmi



Elektrické prístroje nepatria do domáceho odpadu. Prístroje, ich príslušenstvo a obaly odovzdajte do recyklačného strediska.

A Popis prístroja/ Náhradné diely

číslo	Popis	Obj.číslo	
		RW 1400-2	RW 1800-2
1.	Ručná miešačka		
2.	Skrutkovitá metla	372613	372616
3.	Spínač		
4.	Aretovacie tlačidlo		
5.	Regulácia otáčok		
6.	Dvojpohový spínač		
7.	Madlo		
8.	Miešacia hriadel'		
9.	Spínací kľúč	372562	
10.	Maltová metla	372612	372615
11.	Disková metla	372614	372614
12.	Micháčkoveho stojanu	372653	

Symbole v návode



Hroziace nebezpečie alebo nebezpečná situácia. Nedodržanie týchto pokynov môže mať za následok zranenie alebo vecné škody.führen.



Dôležité pokyny na správne použitie prístroja. Nedodržanie týchto pokynov môže zapríčiniť poruchy prístroja.



Užívateľské pokyny. Tieto pokyny Vám pomôžu optimálne prístroj využívať.



Montáž, obsluha a údržba. Tu je vysvetlené všetko čo je potrebné z týchto hľadísk urobiť.

Symbole na prístroji



Pred uvedením do prevádzky si najprv preštudujte návod a dodržiavajte všetky bezpečnostné pokyny.



Pred opravnými alebo údržbárskymi prácami vždy prístroj odpojte od siete vytiahnutím vidlice zo zásuvky.



Používajte ochranné okuliare a ochranné slúchadlá.



Používajte proti prachovú rúšku.



Noste ochranné rukavice.



Chráňte pred vlhkom.

EU- Prehlásenie o zhode

zodpovedajúce **smernici 98/37 EU**

ATIKA GmbH & Co. KG
Schinkelstraße 97, 59227 Ahlen - Germany

prehlasuje na vlastnú zodpovednosť, že výrobok

Ručná miešačka Profi RW 1400-2 / Profi RW 1800-2



na ktorú sa toto prehlásenie vzťahuje, zodpovedá daným základným bezpečnostným a hygienickým požiadavkám podľa smernice 98/37 EU rovnako ako požiadavkám ďalších daných smerníc

2006/95,2004/108 EU a EN 60745-1

Ahlen, 20.08.2008

A. Pollmeier, Geschäftsführung

Určenie použitia prístroja

- Ručná miešačka je určená pre domácnosť na miesenie tekutých a práškových stavebných hmôt ako sú: **Farby, malty, lepidlá, sadra, plniace materiály, sparovacie materiály alebo materiály na ochranu (krycie).**
- Tento prístroj môže byť použitý iba s určenou miešacou metlou s max. priemerom 140 mm (Profi RW 1400-2) - alebo 160 mm (Profi RW 1800-2).
- Na určenie použitia ručnej miešačky patrí taktiež dodržanie výrobcom predpísaných pokynov na prevádzku, údržbu a odstraňovanie prípadných porúch. Dôležité je predovšetkým dodržanie všetkých bezpečnostných pokynov.
-  Každé iné použitie ručnej miešačky najmä miesenie horľavých alebo výbušných látok ( nebezpečie ohňa či výbuchu) alebo použitie na miesenie potravín nepatrí do okruhu použitia ručnej miešačky. Za takto spôsobené škody na zdraví či majetku výrobcu nenesie zodpovednosť.
→ **Všetky tieto riziká nesie užívateľ.**
- Platný predpísaný súbor pokynov na zabránenie úrazov, rovnako ako všeobecne známe pracovno-medicínske pravidlá a bezpečnostné, technické pravidlá je potrebné za všetkých okolností vždy dodržať.
- Svojevoľné zmeny na ručnej miešačke vylučujú zodpovednosť výrobcu za takto spôsobené škody všetkého druhu.
- Prístroj môžu používať iba osoby, ktoré sú s ním oboznámené a o práci s ním poučené. Opravné práce môžu vykonávať iba oprávnené servisné strediská.

Ostatné riziká

 Aj napriek dodržaniu všetkých pokynov na určenie použitia prístroja a dodržanie všetkých pokynov bezpečnosti nie je možné všetky riziká, vzhľadom ku konštrukcii prístroja vylúčiť.

Ostatné riziká je možné však minimalizovať dokonalým preštudovaním a dodržaním všetkých pokynov obsiahnutých v návode z hľadiska určenia použitia prístroja a z hľadisk pracovno-bezpečnostných.

Taktiež ohľaduplnosť a pozornosť pri práci znižujú tieto riziká.

- Ignorovanie alebo prehliadnutie bezpečnostných opatrení môžu zapríčiniť zranenie užívateľa či majetkovú škodu.
- Ohrozenie el. prúdom pri použití nesprávnych či poškodených prívodných káblov.
- Dotyk súčastí prístroja, ktoré sú pod prúdom ak sú bez krytia.
- Poškodenie sluchu pri dlhotrvajúcej práci bez ochrany uší.

Ďalšie riziká, i napriek dodržaní všetkých opatrení nie je možné vylúčiť.

Bezpečná práca

- ① Následovné pokyny odovzdajte všetkým ďalším osobám, ktoré s prístrojom budú pracovať.
- Ručnú miešačku nepoužívajte na práce pre ktoré nie je určená (viď kapitola Určenie použitia prístroja a kapitola Práca s ručnou miešačkou).
-  Agresívnych materiálov, ako je cement, alebo chemické prídavné hmoty, sa nedotýkajte, nenadýchajte či nedopusťte aby sa dostali do tráviaceho traktu. Pri plnení a vyprázdňovaní miesiacej nádoby a pri práci s miešačkou vždy používajte ochranné pracovné pomôcky (ochranný odev, rukavice, okuliare a rúšku proti prachu).
- Prácu prerušte vždy ak sú v blízkosti iné osoby predovšetkým deti. To sa týka aj domácich zvierat. Rovnako tak prácu prerušte ak meníte stanovisko.
- Obsluha prístroja je za bezpečnosť voči tretím osobám zodpovedná.
- Užívateľ zodpovedá za škody na zdraví iných osôb a za škody na majetku.
- Nespúšťajte prístroj ak je v blízkosti ďalšia osoba.
- Deti a mladiství pod 16 rokov a osoby, ktoré nie sú o práci s miešačkou poučené, nesmú prístroj prevádzkovať.
- Nikdy neponechávajte prístroj bez dozoru.
- Prístroj prevádzkujte vždy so všetkými ochrannými prvkami a na prístroji nemeňte nič, čo by mohlo znížiť bezpečnosť.
- Prístroj resp. jeho časti nemeňte.
- Prístroj vypnite a odpojte od siete el. energie vyťahnutím vidlice zo zásuvky vždy pri
 - Opravách
 - Údržbe a čistení
 - Odstraňovaní porúch
 - Kontrolách prívodných káblov
 - Transporte
 - Opustení prístroja
 - nezvyčajných zvukoch či vibráciách
- O prístroj sa riadne starajte
 - Dbajte na priechodnosť chladiacich otvorov (vetranie)
 - Udržujte madlá čisté (zbytky oleja, alebo mazív). Dodržujte predpisy pre údržbu.
- Prístroj kontrolujte z hľadiska prípadných poškodení:
 - Pred každým ďalším použitím prístroja musia byť všetky ochranné prvky riadne namontované a spĺňať nároky na perfektnú funkciu. To je potrebné vždy preskúšať.
 - Skontrolujte zadnú časť, či všetky časti prístroja sú správne namontované a spĺňajú všetky podmienky na bezchybný chod prístroja.
 - Poškodené ochranné prvky alebo iné časti prístroja je potrebné vymeniť v servise (pokiaľ nie je inak uvedené v návode).
 - Poškodené alebo nečitateľné samolepky na prístroji vymeňte.
- Prístroj skladujte na suchom uzamknutom mieste, kam deti nemajú prístup.



Elektrická bezpečnosť

- Prevedenie prívodného kábla je podľa IEC 60245 (H 07 RN-F) s pričným prierezom najmenej
 - ⇒ 3x 1,5 qmm pri dĺžke kábla do 25 m
 - ⇒ 3x 2,5 qmm pri dĺžke kábla väčšej ako 25 m
- Dlhé a tenké prívodné káble môžu zapríčiniť výpadok napätia. Motor nedosahuje max. výkon a funkcia prístroja je redukovaná.
- Vidlice a spojovacie prvky na prívodnom kábli musia byť prevedené z gumy, mäkkého PVC alebo iných termoplastických materiálov, ktoré majú rovnakú mechanickú pevnosť, alebo týmito materiálmi potiahnuté.
- Zásuvka na prívodnom kábli musí byť vodotesná.
- Pri pokladaní predlžovacieho kábla dbajte, aby kábel nebol prekrútený, pricvaknutý a aby spojovacie prvky neboli vlhké. Ak zbadáte, že predlžovací kábel je poškodený, je treba ho vymeniť
- **Nikdy nepoužívajte poškodené káble.**
- Nikdy nepoužívajte provizorné el. prípoje.
- El. ochranné prvky nikdy nepremosťujte alebo nevyraďujte z prevádzky.
- Prístroj zapnite vždy cez ochranný istič 30 mA.

 Prívod prúdu k prístroji resp. jeho opravy a opravy všetkých el. častí prístroja môže vykonávať iba koncesovaná firma či servis. Pritom dodržiavajte miestne bezpečnostné predpisy.

 Opravy ďalších častí ručnej miešačky vykoná buď výrobca alebo servisné stredisko.

 Používajte vždy iba originálne náhradné diely. Pri použití iných náhradných dielov vzniká nebezpečie úrazu alebo vecných škôd. Za takto spôsobené škody všetkého druhu nepreberá výrobca zodpovednosť.

Zostavenie prístroja

Upevnenie miešacej metly

- B** Naskrutkujte driek metly (2a) k metle (2b).
- C** Naskrutkujte metlu (2) na miešací hriadeľ (8). Zaistite metlu spínacím kľúčom (9).

Uvedenie do prevádzky

- Uistite sa, že prístroj je kompletne podľa všetkých pokynov zmontovaný.
- Pred každým použitím preskúšajte:
 - či všetky el. pripojenia sú v poriadku (praskliny, rezy na káble)
 -  nikdy nepoužívajte poškodené káble či el. spojovacie prvky (viď. Kap .Bezpečná práca)
 - či driek metly a madla sú pevne utiahnuté.

Prípojenie k sieti el. energie

- Porovnajte napätie na štítku prístroja s napätím v sieti a potom pripojte prístroj do zodpovedajúcej a predpisovej zásuvky.

- Prístroj pripojte cez ochranný istič 30 mA.
- Nepoužívajte poškodené prípojné vedenie.
- Použite prípojný kábel resp. predlžovací kábel s pričným prierezom od najmenej 1,5 qmm do dĺžky 25 m.

Istenie: SK-10 A

Zapnutie

Nikdy nepoužívajte prístroj s nefunkčným vypínačom. Taký vypínač (spínač) musí byť okamžite vymenený v odbornom servise.

Zapnutie

Stlačte spínač (3). Po zapnutí sa miešačka pomaly rozbehne. Zvýšenie otáčok docielite väčším tlakom na spínač.

Vypnutie

Uvoľnite tlak na spínač.

Dvojchodný pohon

Miešačka je vybavená dvomi rýchlosťami otáčok (chody).

1.Chod: 150 min⁻¹ bis 300 min⁻¹

2.Chod: 300 min⁻¹ bis 650 min⁻¹

Pre voľbu chodu otočte spínač o 180 stupňov.

 Spínač otáčajte výhradne kludovom stavu

Dlhodobá práca

Zapnutie

Pre dlhodobú prácu stlačte, v stave zapnutia miešačky, aretačné tlačidlo (4).

 Dlhodobá práca je možná iba s použitím miešačkového stojana. (Obj.číslo: 372656)

Vypnutie

Stlačte spínač (3).

Regulácia otáčok

V tomto prevedení sú otáčky miešačky regulovateľné a tým je regulovateľný i výkon miešačky. Otáčky je možné stupňovito regulovať regulátorom otáčok (5).

1. Chod: 150 min⁻¹ bis 300 min⁻¹

2. Chod: 300 min⁻¹ bis 650 min⁻¹

Práca s ručnou miešačkou



Osoby, ktoré trpia poruchami krvného obehu a sú vystavené častým vibráciám, môžu utrpieť poškodenie nervového systému alebo poškodeniu ciev.

Vibrácie je možné redukovať:





- použitím silných antivibračných rukavíc
- skrátením času práce (vložením viacerých prestávok)

Ak vaše prsty opuchnú, ak sa cítite zle, alebo prsty strácajú cit, navštívte lekára.



V každom prípade sa riadte pokynmi v kapitole Bezpečná práca.

Pokyny na použitie ručnej miešačky

-  Používajte pouze výrobcom doporučenou míchací metlu. Dodržte max. průměr metly (Ø 140mm – Profi RW 1400-2 / 160 mm – Profi RW 1800-2).
- Dodávaná skrutkovitá miešacia metla je určená pre následovné materiály:
 - Málo tekuté alebo lepkavé stavebné materiály ako sú napr. lepidlá, mazivá, plniace materiály, lepidlá na obklady atď.
- Prístroj nikdy nepoužívajte bez dodatočných madiel.
- V priebehu miesenia zvyšujte otáčky. Miesenie vykonávajte tak dlho pokiaľ materiál nie je dokonale premiesnený. Pritom sa riadte pokynmi výrobcov stavebných hmôt.
-  U dlhodobej práce nepoužívajte nízke otáčky. To vedie k preťaženiu a prehriatiu motora – ak nie je dostatočné chladenie.
- Pri práci vždy držte prístroj oboma rukami.
-  Ak je miešačka v činnosti nikdy nesiahajte rukami či iným predmetom do oblasti rotujúcej metle.
-  Zamedzte prskaniu! Pracujte s nízkymi otáčkami kým sa miešačka do materiálu ponorí a rovnako tak pri vytiahnutí metly z materiálu.

- Prach a nečistoty odstraňujte mäkkou handričkou alebo mäkkou kefkou.
- Prístroj nikdy nečistite pod tečúcou vodou alebo vysokotlakovým čističom.
- Na časti z umelej hmoty nepoužívajte riedidlá (benzín, alkohol atď). Hrozí ich poškodenie.
- Vždy skontrolujte madlá či sú správne a pevne usadené.
- Čistite miešaciu metlu.
- Prístroj pracuje s uhlíkovými kefkami. Pri ich opotrebovaní ich nechajte vymeniť v servise.



Vo vlastnom záujme kontrolujte pravidelne miešaciu metlu, či nie je poškodená. V prípade poškodenia je treba ju okamžite vymeniť.



Pravidelne kontrolujte stav miešacieho hriadeľa. Miešačka, ktorá má poškodený miešací hriadeľ nesmie byť ďalej používaná. Opravu musí vykonať odborný servis.

Skladovanie



Odpojiť vidlicu zo zásuvky

- Prístroj skladujte na suchom a uzamknutom mieste, kam deti nemajú prístup.
- Pred dlhodobým uskladnením splňte nasledujúcu podmienku:
 - Vykonajte základnú očistu prístroja.

Záruka

Prečítajte si priložené záručné prehlásenie.

Údržba a starostlivosť



Pred každou údržbou alebo očistou:

- Prístroj vypnite
- Počkajte na kľudový stav metly
- Odpojte od siete vytiahnutím vidlice zo zásuvky

Používajte iba originálne diely. Iné môžu spôsobiť nepredpokladané škody alebo zranenia.

Odstraňovanie porúch smie vykonávať iba servisné stredisko alebo výrobca.

K prístroju nesmú mať deti prístup.



Dodržiť nasledujúce pokyny aby ste udržali dlhodobú výkonnosť miešačky.

- Chladiace otvory udržiavajte čisté a priechodné.

Možné poruchy



Pred každým odstránením poruchy:

- Vypnite prístroj
- Počkajte na kľudový stav metly
- Odpojte od siete el. energie vytiahnutím vidlice zo zásuvky

Po každom odstránení poruchy vždy všetky ochranné prvky opäť uviesť do funkcie a preskúšať.

Problém	Možná príčina	Odstránenie
Nebeží motor	<ul style="list-style-type: none"> ⇒ Výpadok prúdu ⇒ Prívodný kábel je poškodený ⇒ Motor alebo spínač sú poškodené 	<ul style="list-style-type: none"> ⇒ Kontrola istenia(10A) ⇒ Výmena kábla resp. jeho kontrola (servis) ⚠ Poškodený kábel vyradíte z prevádzky ⇒ Tento problém môže riešiť iba výrobca alebo servisné stredisko.
Neobvyklé vibrácie	<ul style="list-style-type: none"> ⇒ Poškodenie metly ⇒ Poškodenie spínacej hlavy ⇒ Miesenie zlého materiálu 	<ul style="list-style-type: none"> ⇒ Výmena metly ⇒ Obráťte sa na odborný servis. ⇒ Použili ste materiál, ktorý nie je určený pre miešačku. Dodržiavajte pokyny výrobcu.
Motor beží, ale blokuje sa pri najmenšom zaťažení alebo automaticky sa vypína.	<ul style="list-style-type: none"> ⇒ Príliš dlhý a tenký predlžovací kábel ⇒ Spojovacia zásuvka je príliš ďaleko od hlavného prípoja a malý prierez kábla 	Predlžovací kábel najmenej 1,5 qmm pričný prierez drôtov pri max. dĺžke 25 m. Pri dlhšom predĺžení je pričný prierez najmenej 2,5 qmm.

Technické údaje

Model	Profi RW 1400-2	Profi RW 1800-2
Výkon motora P ₁	1400 W	1800 W
Motor	Striedavý prúd 230 V ~ 50 Hz	
Otáčky n ₀ (s reguláciou počtu otáčok)	1. Gang: 150 - 300 min ⁻¹ 2. Gang: 300 - 650 min ⁻¹	
Priemer miešacej metly	140 mm	160 mm
Priemer drieku	M 14	
Dĺžka metly	ca. 600 mm	
Ruka- paža- vibrácie Ruka- paža vibrácie s dodatočnými madlami (podľa normy EN 1033/DIN 45675)	a _{vhw} = < 1,69 m/s ²	
Miešací obsah	< 65 Liter	< 90 Liter
Váha	7,0 kg	7,5 kg
Hladina hluku L _{WA} (podľa 2000/14/EG)	nameraná hladina hluku 96,8 dB (A)	
Hladina akustického tlaku L _{PA} (podľa 2000/14/EG)	85,8 dB (A)	
Izolačná trieda	II / <input type="checkbox"/> ochranná izolácia	
Spôsob ochrany	IP 20	

Vsebina

Obseg dobave	80
Odstranitev	80
Opis naprave / Nadomestni deli	80
Simboli v navodilu za uporabo / na stroja	80
ES-Izjava o skladnosti	80
Namenska uporaba	81
Preostala tveganja	81
Varno delo	81
Montaža	82
Zagon	82
Napotki za uporabo	83
Vzdrževanje in nega	83
Skladiščenje	83
Garancija	83
Možne motnje	84
Tehnični podatki	84

Obseg dobave

 Po razpakiranju preverite vsebino kartona glede

- ▶ popolnosti
- ▶ morebitnih poškodb, nastalih pri transportu.

Morebitne napake takoj sporočite prodajalcu, dobavitelju oziroma proizvajalcu. Poznejših reklamacij ne moremo priznati.

- 1 mešalnik
- 2 vpenjalna ključa
- mešalna lopatica (2-delni)
- Grafitne ščetke
- 1 vrečka z vijaki

Odstranitev



Električni aparati ne spadajo med hišne odpadke. Aparate, pribor in embalažo posredujte ekološki reciklažni postaji.

A Opis naprave / Nadomestni deli

Pos	Oznaka	Št. za naročilo	
		RW 1400-2	RW 1800-2
1.	mešalnik		
2.	Spiralna mešalna lopatica	372613	372616
3.	Stikalo za VKLOP/IZKLOP		
4.	Fiksirni gumb		
5.	Regulator števila vrtljajev		
6.	2-stopenjsko stikalo		
7.	Ročaj		
8.	Mešalna gred		
9.	Vpenjalni ključ	372562	
10.	Mešalna lopatica za malto	372612	372615
11.	Kolutna mešalna lopatica	372614	372614
12.	Stojalo za mešalne naprave	372653	

Simboli v navodilu za uporabo



Grozeča nevarnost ali nevarna situacija. Neupoštevanje teh napotkov lahko ima za posledico osebne poškodbe ali materialno škodo.



Važni napotki za pravilno uporabo. Neupoštevanje podanih napotkov lahko povzroči motnje.



Napotki za uporabnika. Ti napotki vam pomagajo pri optimalni rabi vseh funkcij.



Montaža, uporaba in vzdrževanje. Tukaj je natančno razloženo, kaj morate storiti.

Simboli na napravi



Pred zagonom naprave preberite varnostne napotke in jih upoštevajte.



Pred popravilanjem, vzdrževanjem in čiščenjem izklopite motor in omrežni vtič izvlecite iz vtičnice.



Nosite zaščito za oči in sluh.



Nosite protiprašno zaščito.



Nosite zaščitne rokavice.



Napravo zaščitite pred vlago.

ES - Izjava o skladnosti

v skladu z Direktivo 98/37 ES

ATIKA GmbH & Co. KG
Schinkelstraße 97, 59227 Ahlen - Germany

z izključno odgovornostjo izjavlja, da proizvod

Ročni mešalnik Profi RW 1400-2 / Profi RW 1800-2

na katere se nanaša ta izjava, ustrezajo zadevnim osnovnim varnostnim in zdravstvenim zahtevam Direktive 98/37/ES, kot tudi zahtevam drugih zadevnih Direktiv

2006/95EG, 2004/108 EG, EN 60745-1.

Ahlen, 20.08.2008

A. Pollmeier, poslovodstvo

Namenska uporaba

- Mešalnik je namenjen za uporabo pri domačih opravilih za mešanje tekočih in praškastih gradbenih materialov, kot so: barve, malta, lepilo, mavec, fugirni materiali, kit, premazi.
- Uporabljate lahko samo mešalne lopatice, predvidene za to napravo, z največjim premerom 140 mm (Profi RW 1400-2) – 160 mm (Profi RW 1800-2).
-  Vsaka nadaljnja uporaba, še posebej mešanje vnetljivih ali eksplozivnih snovi ( nevarnost požara in eksplozije) ter uporaba na področju živil je v nasprotju z namembnostjo. Za škodo kakršnekoli vrste, ki bi nastala zaradi tega, proizvajalec ne jamči.
→ **Tveganje nosi izključno uporabnik.**
- Namenska uporaba zajema tudi upoštevanje proizvajalčevih predpisov za obratovanje, vzdrževanje in zagon ter upoštevanje varnostnih napotkov iz navodil za uporabo.
- Upoštevat se morajo tudi zadevni predpisi za zaščito pred nezgodami, ki veljajo za obratovaje, kot tudi ostala splošno veljavna zdravstvena in varnostno tehnična pravila.
- Proizvajalec ne daje garancije za raznovrstne poškodbe in okvare, nastale zaradi samovoljnih sprememb mešalnika.
- Napravo lahko pripravljajo, uporabljajo in vzdržujejo le osebe, ki se na to spoznajo in so seznanjene z možnimi nevarnostmi.

Preostala tveganja

 Tudi pri uporabi v skladu z namenom in upoštevanju vseh zadevnih varnostnih predpisov so zaradi narave konstrukcije naprave še vedno prisotna nekatera preostala tveganja.



Preostalo tveganje je mogoče zmanjšati z upoštevanjem napotkov iz „Varnostnih napotkov“ in „Namenska uporaba“ ter upoštevanjem splošnih navodil in napotkov iz navodil za uporabo.

Pozornost in previdnost zmanjšujeta nevarnost osebnih poškodb in materialne škode.

- Neupoštevani ali spregledani varnostni ukrepi lahko privedejo do poškodb uporabnika ali lastnine.
- Ogrožanje s tokom pri uporabi nenamenskih električnih priključnih vodov.
- Dotikanje delov pod napetostjo pri odprtih električnih sestavnimi deli.
- Prizadetost sluha pri dlje trajajočih delih brez zaščite za sluh.

Dalje lahko kljub sprejetim ukrepom obstajajo nečitna preostala tveganja.

Varno delo

-  Varnostne napotke posredujte vsem osebam, ki delajo z strojem.
- Naprave ne uporabljajte za namene, za katere ni namenjena (glejte poglavji "Pravilna uporaba" in "Delo z mešalnikom").
-  Cementa ali njegovih dodatkov se ne dotikajte, vdihavajte (dviganje prahu) ali uživajte. Pri polnjenju in praznjenju posode mešalnika nosite osebno zaščitno opremo (rokavice, zaščitna očala, protiprašna maska).
- Poskrbite, da bodo druge osebe in živali oddaljene od Vašega delovnega območja. Ne pustite, da se druge osebe, predvsem otroci, dotikajo orodja ali kabla.
- Prekinite delo s strojem, če so v bližini osebe, predvsem otroci, ali domače živali in če zamenjate delovno območje.
- Uporabnik je v delovnem področju stroja odgovoren za druge osebe.
- Uporabnik je odgovoren za nesreče drugih oseb ali njihove lastnine.
- Stroja nikoli ne uporabljajte, če se v njegovi bližini nahajajo neudeležene osebe.
- Otroci in mladostniki mlajši od 16 let in osebe, ki niso prebrale navodila za uporabo, ne smejo posluževati stroja. Otroke oddaljite od stroja.
- Stroja nikoli ne puščajte brez nadzora.
- Napravo uporabljajte samo s kompletnimi in pravilno nameščenimi varnostnimi pripravami in na stroju ne spreminjajte ničesar, kar bi lahko okrnilo varnost.
- Ne spreminjajte naprave oz. delov naprave.
- Stroj izklopite in omrežni vtič izvlecite iz vtičnice pri:
 - odpravljanju motenj
 - vzdrževalnih in čistilnih delih
 - pri vzdrževalnih in čistilnih delih
 - preverjanju ali so priključni vodi zaviti ali poškodovani
 - Transport
 - zapuščanju (tudi ob kratkočasnih prekinitev)
 - nenavadnih zvokih in vibracijah
- Mešalnik skrbno negujte:
 - Pazite, da bodo zračne odprtine čiste.
 - Ročaji morajo biti vedno suhi in nemastni (odstranite z njih morebitno olje ali mast).
- Preverite stroj glede morebitnih poškodb:
 - Pred nadaljnjo uporabo stroja morate skrbno preveriti, ali vse varnostne naprave brezhibno delujejo.
 - Preverite ali so deli poškodovani oz. pokvarjeni. Vsi deli morajo biti pravilno montirani in izpolnjevati vse pogoje za zagotovitev brezhibnega obratovanja.
 - Poškodovane zaščitne priprave in dele mora pravilno popraviti ali zamenjati strokovna delavnica, če v Navodilih za uporabo ni navedeno drugače.
 - Potrebno je zamenjati poškodovane ali nečitljive varnostne nalepke.
- Naprave in orodja, ki jih trenutno ne uporabljate, shranite v suhem in zaklenjenem prostoru, izven dosega otrok.



Električna varnost

- Izvedba priključnega voda po IEC 60245 (H 07 RN-F) s presekom žil najmanj od
 - ⇒ 3 x 1,5 mm² pri dolžini kabla do 25 m
 - ⇒ 3 x 2,5 mm² pri dolžini kabla preko 25 m
- Dolgi in tenki priključni vodi ustvarjajo upad napetosti. Motor ne dosega svoje maksimalne zmogljivosti, pri čemer se zmanjšuje funkcioniranje stroja
- Vtiči in priključne vtičnice na priključnih vodih morajo biti iz gume, mehkega PVC-ja ali drugega termoplastičnega materiala enake mehanske vzdržljivosti ali prevlečene s tem materialom.
- Vtična naprava priključnega voda mora biti zaščitena pred škropljenjem.
- Pri polaganju priključnih vodov pazite na to, da jih ne zmečkate, prepognete in da se vtični spoj ne zmoči.
- Če uporabljate kabelski boben, morate kabel popolnoma odviti.
- Redno preverjajte podaljševalne kable in zamenjajte jih, če so poškodovani.
- Ne uporabljajte poškodovanih priključnih vodov.
- Ne uporabljajte provizornih električnih priključkov.
- Varnostnih naprav nikoli ne premoščajte ali izklaplajte.
- Priključite stroj preko stikala za zaščito pred okvarnim tokom (30 mA).

 Električni priključek oz. popravila na električnimi deli stroja sme opravljati pooblaščen električar ali ena iz naših servisnih delavnic. Treba je upoštevati lokalne predpise zlasti glede varnostnih ukrepov.

 Popravila na drugih delih stroja mora izvesti proizvajalec ali njegova služba za stranke.

 Uporabljajte izključno originalne nadomestne dele. Z uporabo drugih nadomestnih delov ali druge opreme lahko pride do nezgod za uporabnika. Za tako nastalo škodo proizvajalec ne jamči.

Montaža

Vpenjanje mešalne lopatice:

-  Privijte mešalno lopatico (2) na mešalno gred (8). Zavarujte mešalno lopatico z vpenjalnimi ključi (9).

Zagon

- Prepričajte se, da je stroj montiran v celoti in v skladu s predpisi.
- **Pred vsako uporabo preverite:**
 - priključne vode na poškodovana mesta (razpoke, reze in pd.)
ne uporabljajte poškodovanih vodov
 - stroj na morebitne poškodbe
(gl. Varno delo)
 - ali je mešalna lopatica dobro privita.

Omrežni priključek

- Primerjajte napetost navedeno na tipski ploščici stroja z omrežno napetostjo in stroj priključite na ustrezno vtičnico, ki je usklajena s predpisi.
- Stroj priključite na Fi-zaščitno stikalo (stikalo za zaščito pred okvarnim tokom) 30 mA.
- Ne uporabljajte poškodovanih priključnih vodov.
- Uporabite priključni kabel oziroma kabelski podaljšek s presekom žil najmanj 1,5 mm² do 25 m

Varovalka: 10 A

Vklop

Ne uporabljajte naprave, na katerih ne deluje stikalo za vklop in izklop. Okvarjeno stikalo mora nemudoma popraviti oziroma zamenjati pooblaščen servisna služba.

Vklop

Pritisnite tipko za VKLOP/IZKOP na ročaju (3). Po vklopu se naprava počasi zažene. Z povečanjem pritiska na stikalo se poveča tudi število vrtljajev.

Izključite

Izpustite stikalo za VKLOP/IZKOP na ročaju.

2-stopenjskim z menjalnikom

Naprava je opremljena.

1. prestava: 150 min⁻¹ do 300 min⁻¹

2. prestava: 300 min⁻¹ do 650 min⁻¹

Za izbiro brzine obrnite stikalo (6) za 180°.

 Stikalo aktivirajte le v mirovanju.

Trajno obratovanje

Vklop

Za trajno delovanje naprave pritisnite fiksni gumb (4), ko je naprava vklopljena.

 Mešalnik uporabljajte v trajnem načinu delovanja samo s stojalom za mešalnik. (Posebna oprema: stojalo za mešalne naprave, Št. za naročilo: 372652)

Izključite

Pritisnite tipko za VKLOP/IZKOP na ročaju (3).

Regulator števila vrtljajev

Pri tej izvedbi je možno uravnati število vrtljajev motorja in s tem moč mešanja. Število vrtljajev lahko brezstopenjsko nastavljate z regulatorjem števila vrtljajev (5).

1. prestava: 150 min⁻¹ do 300 min⁻¹

2. prestava: 300 min⁻¹ do 650 min⁻¹

Napotki za uporabo







Če so osebe z motnjami krvnega obtoka prevečkrat izpostavljene vibracijam, se lahko pojavijo okvare živčnega sistema ali poškodbe krvnih žil.

Vibracije lahko zmanjšate:

- z uporabo močnih, toplih delovnih rokavic.
- s skrajšanjem delovnega časa (med delom naredite več dolgih odmorov).

Če Vam otečejo prsti, če se slabo počutite ali če so Vaši prsti otrpli, pojdite k zdravniku.

-  Uporabite samo mešalne lopatice, ki jih priporoča proizvajalec. Upoštevajte največji premer (Ø 140mm – Profi RW 1400-2 / Ø 160 mm – Profi RW 1800-2).
- Priložena mešalna lopatica za malto je primerna za naslednje mešalne materiale:
 - gosto tekoče in lepljive gradbene materiale, kot so lepilo, škrobno lepilo, kit, omet, lepilo za ploščice itd.
- Število vrtljajev povečajte med mešanjem. Mešalnik tako dolgo premikajte skozi mešalno snov, da bo ta popolnoma premešana. Upoštevajte proizvajalčeve predpise za predelavo.
-  V trajnem delovanju ne delajte z nizkim številom vrtljajev. To lahko vodi do preobremenitve/pregretja motorja, ker ni zadostnega hlajenja.
- Med mešanjem držite mešalnik z dvema rokama.
-  Ne segajte v vrteče se mešalne lopatice (vrteče se mešalno orodje).
-  Preprečite brizganje materiala! Ko mešalnik vstavljate v material oz. ga jemljete ven, preklopite na nizko število vrtljajev.

Vzdrževanje in nega



Pred vsakim čiščenjem in opravljanjem vzdrževalnih del

- **žago izklopite,**
- **počakajte, da se rezalna nitka ustavi**
- **izvlecite vtičak iz električne vtičnice**

Uporabljajte samo originalne dele. Drugi deli lahko povzročijo nepričakovane poškodbe in materialno škodo.

Druga vzdrževalna dela in popravila, ki niso opisana v tem poglavju, lahko izvaja samo služba za stranke.

Naprave in orodja, ki jih trenutno ne uporabljate, shranite v suhem in zaklenjenem prostoru, izven dosega otrok.



Za ohranjanje učinkovitosti sesalnika za listje upoštevajte naslednje

- Poskrbite, da bodo prezračevalne reže proste in čiste.
- S krpo ali mehko krtačo odstranite prah in umazanijo.
- Stroja ne čistite s tekočo vodo ali z visokotlačnimi čistilnimi napravami.
- Za čiščenje plastičnih delov ne uporabljajte razredčil (bencina, alkohola, itd.), ker lahko le-ta te dele poškodujejo.

- Preverite, ali so ročaji dobro pritrjeni.
- Očistite mešalno lopatico.
- Mešalnik ima oglene krtače. Ko se te obrabijo, naj vam jih servisna služba zamenja.



Zaradi lastne varnosti redno kontrolirajte mešalno lopatico, če je poškodovana. V primeru poškodb, mešalno lopatico zamenjajte.



Redno kontrolirajte mešalno gred. Mešalnika s pokvarjeno mešalno gredjo ne smete uporabljati. Napravo naj vam popravi servisna služba.

Skladiščenje



izvlecite vtičak iz električne vtičnice

- Naprave in orodja, ki jih trenutno ne uporabljate, shranite v suhem in zaklenjenem prostoru, izven dosega otrok.
- Da bi podaljšali življenjsko dobo stroja in zagotovili lahko upravljanje z njim, pred daljšim skladiščenjem upoštevajte naslednje:
 - Temeljito očistite napravo.

Garancija

Prosimo, da upoštevate priloženo garancijsko izjavo.

Možne motnje



Pred vsakim odpravljanjem motenj

- izklopite napravo
- počakajte, da se mešalna lopatica zaustavi.
- izvlecite vtičač iz električne vtičnice

Po vsakem odpravljanju motenj morate ponovno namestiti vse varnostne naprave in zagotoviti njihovo brezhibno delovanje.

Težava	možen vzrok	Odpravljanje motnje
Motor se ne zaganja	⇒ Ni omrežne napetosti (izpad toka) ⇒ Priključni kabel poškodovan ⇒ Motor ali stikalo pokvarjena	⇒ Preverite varovalko (10 A) ⇒ Zamenjajte kabel ali ga dajte preveriti (električar) poškodovanih kablov ne uporabljajte več ⇒ Za odpravo težav se obrnite proizvajalcu ali njegovi pooblaščenim firmi
Nenavadni tresljaji	⇒ Pokvarjena mešalna lopatica ⇒ Pokvarjen gumb za vpenjanje ⇒ Napačen mešalni material.	⇒ Zamenjajte mešalno lopatico. ⇒ Za odpravo težav se obrnite proizvajalcu ali njegovi pooblaščenim firmi ⇒ Napačna predelava. Upoštevajte proizvajalčeve predpise za predelavo.
Naprava se zažene, vendar pri majhni obremenitvi zablokira in se sčasom samodejno izklopi.	⇒ Priključni vod je predolg ali ima premajhen presek. ⇒ Vtičnica je preveč oddaljena od glavnega priključka in premajhen presek priključnega voda.	Priključni vod minimalno 1,5 mm ² , dolg maksimalno 25 m. Pri daljših kablil presek minimalno 2,5 mm ² .

Tehnični podatki

Model	Profi RW 1400-2	Profi RW 1800-2
Zmogljivost motorja P ₁	1400 W	1800 W
Motor	Motor na izmenični tok 230 V ~ 50 Hz	
Število vrtljajev n ₀ z regulacijo števila vrtljajev	1. prestava: 150 - 300 min ⁻¹ 2. prestava: 300 - 650 min ⁻¹	
Ø mešalne lopatice	140 mm	160 mm
Sprejem mešalne lopatice	M 14	
Dolžina mešalne lopatice	ca. 600 mm	
Vibriranje dlan-roka na upravljalnem ročaju (v skladu z EN 1033/DIN 45675)	a _{vhw} = < 1,69 m/s ²	
Mešalna prostornina	< 65 Liter	< 90 Liter
Teža	7,0 kg	7,5 kg
Nivo jakosti zvoka L _{WA} (po 2000/14/EG)	izmerjena raven zvočne moči 96,8 dB (A)	
Nivo zračnega tlaka L _{PA} (po 2000/14/EG)	85,8 dB (A)	
Zaščitni razred	II /	
Vrsta zaščite	IP 20	

ATIKA GmbH & Co. KG

Schinkelstraße 97, 59227 Ahlen • Postfach 21 64, 59209 Ahlen
Germany

Tel.: +49 (0) 23 82 / 8 92-0 • Fax: +49 (0) 23 82 / 8 18 12

E-mail: info@atika.de • Internet: www.atika.de

