

**ROTEL**

Manuel de l'utilisateur  
Manual de Instrucciones  
Manuale di Istruzioni

**RSX-1055**

Ampli-tuner Audio-Vidéo  
Receptor de Sonido Envoltente  
Sintoamplificatore Surround





**CAUTION**  
RISK OF ELECTRIC SHOCK  
DO NOT OPEN

CAUTION: TO REDUCE THE RISK OF ELECTRIC SHOCK, DO NOT REMOVE COVER. NO USER-SERVICEABLE PARTS INSIDE. REFER SERVICING TO QUALIFIED SERVICE PERSONNEL.

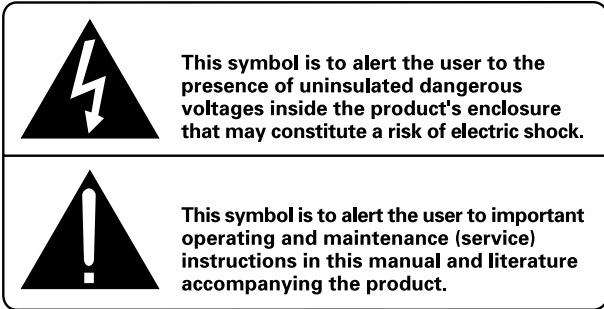

This symbol is to alert the user to the presence of uninsulated dangerous voltages inside the product's enclosure that may constitute a risk of electric shock.

This symbol is to alert the user to important operating and maintenance (service) instructions in this manual and literature accompanying the product.

**APPLICABLE FOR USA, CANADA OR WHERE APPROVED FOR THE USAGE**

**CAUTION:** TO PREVENT ELECTRIC SHOCK, MATCH WIDE BLADE OF PLUG TO WIDE SLOT. INSERT FULLY.

**ATTENTION:** POUR EVITER LES CHOCS ELECTRIQUES, INTRODUIRE LA LAME LA PLUS LARGE DE LA FICHE DANS LA BORNE CORRESPONDANTE DE LA PRISE ET POUSSER JUSQU'AU FOND.

This Class B digital apparatus complies with Canadian ICES-003.

Cet appareil numérique de la classe B est conforme à la norme NMB-003 du Canada.



Français  
Español  
Italiano

12  
39  
69

ANTENNA GROUNDING ACCORDING TO NATIONAL ELECTRICAL CODE INSTRUCTIONS ARTICLE 810: "RADIO AND TELEVISION EQUIPMENT"

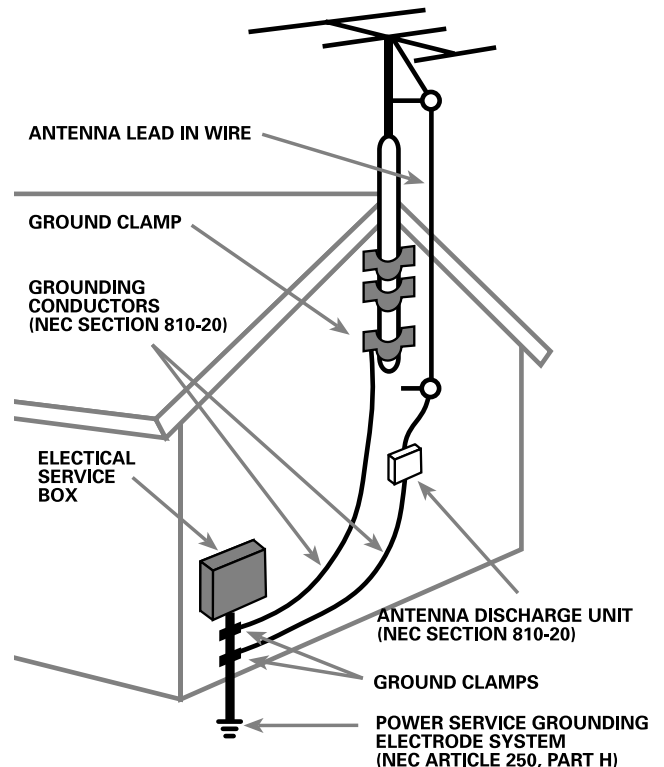

# Conseils de Sécurité

## Explication des symboles graphiques

L'éclair dans un triangle équilatéral indique la présence interne de tensions électriques élevées susceptibles de présenter des risques graves d'électrocution.

**ATTENTION:** POUR RÉDUIRE LE RISQUE D'ÉLECTROCUTION, NE PAS RETIRER LE CAPOT. IL N'Y A À L'INTÉRIEUR AUCUNE PIÈCE SUSCEPTIBLE D'ÊTRE MODIFIÉE PAR L'UTILISATEUR. EN CAS DE PROBLÈME, ADRESSEZ-VOUS À UN RÉPARATEUR AGRÉÉ.

Le point d'exclamation dans un triangle équilatéral indique à l'utilisateur la présence de conseils et d'informations importantes dans le manuel d'utilisation accompagnant l'appareil. Leur lecture est impérative.

**ATTENTION:** Il n'y a à l'intérieur aucune pièce susceptible d'être modifiée par l'utilisateur. Adressez-vous impérativement à une personne qualifiée.

**ATTENTION:** Prenez garde à ce qu'aucun objet ou liquide ne tombe à l'intérieur de l'appareil par ses orifices de ventilation; Si l'appareil est exposé à l'humidité ou si un objet tombe à l'intérieur, couper immédiatement l'alimentation secteur de tous les appareils. Débrancher l'appareil des autres maillons, et adressez-vous immédiatement et uniquement à une personne qualifiée et agréée.

Tous les conseils de sécurité et d'installation doivent être lus avant de faire fonctionner l'appareil. Conservez soigneusement ce livret pour le consulter à nouveau pour de futures références.

Tous les conseils de sécurité doivent être soigneusement respectés. Suivez les instructions. Respectez les procédures d'installation et de fonctionnement indiquées dans ce manuel.

L'appareil doit être nettoyé uniquement avec un chiffon sec ou un aspirateur.

L'appareil doit être placé de telle manière que sa propre ventilation puisse fonctionner, c'est-à-dire avec un espace libre d'une dizaine de centimètres autour de lui. Il ne doit pas être posé sur un fauteuil, un canapé, une couverture ou toute autre surface susceptible de boucher ses orifices d'aération; ou placé dans un meuble empêchant la bonne circulation d'air autour des orifices d'aération.

Cet appareil doit être placé loin de toute source de chaleur, tels que radiateurs, chaudières, bouches de chaleur ou d'autres appareils (y compris amplificateurs de puissance) produisant de la chaleur.

Cet appareil doit être branché sur une prise d'alimentation secteur, d'une tension et d'un type conformes à ceux qui sont indiqués sur la face arrière de l'appareil.

Brancher l'appareil uniquement grâce au cordon secteur fourni, ou à un modèle équivalent. Ne pas tenter de modifier ou changer la prise. Notamment, ne pas tenter de supprimer la prise de terre si celle-ci est présente. Ne pas utiliser de cordon-rallonge.

Prendre garde à ce que ce cordon d'alimentation ne soit pas pincé, écrasé ou détérioré sur tout son trajet, à ce qu'il ne soit pas mis en contact avec une source de chaleur. Vérifier soigneusement la bonne qualité des contacts, à l'arrière de l'appareil comme dans la prise murale.

Si l'appareil ne doit pas être utilisé pendant une longue période, la prise secteur sera débranchée.

L'appareil doit être immédiatement éteint, débranché puis retourné au service après-vente agréé dans les cas suivants:

- Le cordon secteur ou la prise ont été endommagés.
- Un objet est tombé, ou du liquide a coulé à l'intérieur de l'appareil.
- L'appareil a été exposé à la pluie.
- L'appareil ne fonctionne pas normalement, ou ses performances sont anormalement limitées.
- L'appareil est tombé, ou le coffret est endommagé.

# Precaución

## ADVERTENCIA:

**No hay componentes manipulables por el usuario en el interior del aparato. Cualquier operación de mantenimiento debe ser llevada a cabo por personal cualificado.**

**ADVERTENCIA:** Para reducir el riesgo de que se produzca un incendio o una descarga eléctrica, no exponga el RSX-1055 al agua o la humedad. No permita que ningún objeto extraño penetre en el interior del aparato. Si el aparato está expuesto a la humedad o algún objeto extraño penetra en su interior, desconecte inmediatamente el cable de alimentación de la red eléctrica. En caso de que fuera necesario, envíe el aparato a un especialista cualificado para su inspección y posterior reparación.

Lea todas las instrucciones del presente manual antes de conectar o hacer funcionar el RSX-1055. Conserve este manual cerca de usted para el caso de que necesite revisar las instrucciones de seguridad que se indican a continuación.

Tenga siempre en mente las advertencias y la información relativa a seguridad que figuran tanto en estas instrucciones como en el propio aparato. Siga al pie de letra todas las instrucciones relacionadas con el funcionamiento del mismo.

Limpie el exterior del RSX-1055 únicamente con una gamuza seca o un aspirador.

Debería dejar unos 10 centímetros de espacio libre alrededor del aparato. No coloque nunca el RSX-1055 sobre una cama, un sofá, una alfombra o una superficie similar susceptible de bloquear las ranuras de ventilación. Si el RSX-1055 está ubicado en la estantería de una librería o un mueble, debe haber suficiente espacio a su alrededor y ventilación en el mueble para permitir una refrigeración adecuada.

Mantenga el RSX-1055 alejado de radiadores, estufas, cocinas o de cualquier otra instalación que produzca calor.

El RSX-1055 debe ser conectado únicamente a una fuente de alimentación del tipo y tensión especificados en su panel posterior (230 V/50 Hz para los países de la Comunidad Económica Europea y 115 V/60 Hz para Estados Unidos).

Conecte el RSX-1055 a una toma de corriente eléctrica únicamente a través del cable de alimentación de dos clavijas polarizado suministrado de serie o un equivalente exacto del mismo. No modifique de ningún modo dicho cable. No intente desactivar los terminales destinados a la conexión a tierra o polarización. El cable debería ser conectado a una toma de corriente eléctrica de dos terminales que se adapten perfectamente a las clavijas del cable de alimentación del RSX-1055. No utilice ningún tipo de cable de extensión.

No coloque el cable de alimentación en lugares en que pueda ser aplastado, perforado, doblado en ángulos críticos, expuesto al calor o dañado de algún modo. Preste particular atención al punto de unión entre el cable y la toma de corriente y también a la ubicación de esta última en el panel posterior del aparato.

El cable de alimentación debería desconectarse de la red eléctrica cuando el aparato no vaya a ser utilizado durante un largo período de tiempo (por ejemplo durante las vacaciones de verano).

Desconecte inmediatamente el RSX-1055 y envíelo a un servicio técnico cualificado para su inspección/repación si:

- El cable de alimentación o alguna clavija del mismo ha sido dañado.
- Han caído objetos o se ha derramado líquido en el interior del aparato.
- El aparato ha sido expuesto a la lluvia.
- El aparato muestra signos de funcionamiento inadecuado.
- El aparato ha sido golpeado o dañado de algún modo.

# Cautele

**ATTENZIONE: rischio di scossa elettrica, non aprire.**

**AVVERTENZA: per ridurre il rischio di scossa, non toglie il coperchio del cabinet. Non contiene parti utili per l'utente. Per l'assistenza fate riferimento a personale qualificato.**

## **SPIEGAZIONE DEI SIMBOLI GRAFICI:**

Il fulmine inserito in un triangolo vi avverte della presenza di materiale non isolato a "voltaggio elevato" all'interno del prodotto che può essere abbastanza potente da costituire pericolo di folgorazione.

Il punto esclamativo entro un triangolo equilatero vi avverte della presenza di istruzioni importanti per l'utilizzo e la manutenzione nel manuale che accompagna l'apparecchiatura.

**ATTENZIONE: Non vi sono parti interne riparabili dall'utilizzatore. Per l'assistenza fate riferimento a personale qualificato.**

**ATTENZIONE: Per ridurre il rischio di incendio o di folgorazione, non esporre all'umidità o all'acqua. Evitare che oggetti estranei cadano all'interno del cabinet. Se l'apparecchio è stato esposto all'umidità o un oggetto estraneo è caduto all'interno del cabinet, staccare il cordone di alimentazione dalla presa di rete. Portare l'apparecchio ad un centro di assistenza qualificato per i necessari controlli e riparazioni.**

Leggere attentamente tutte le istruzioni prima di collegare l'apparecchio alla rete di alimentazione. Conservate questo manuale per ogni riferimento futuro alle istruzioni di sicurezza.

Seguire attentamente tutte le avvertenze e le operazioni per il funzionamento.

Pulire l'unità solamente con un panno asciutto o con un piccolo aspirapolvere.

Lasciate uno spazio libero di 10cm intorno all'unità. L'apparecchiatura non dovrebbe essere posta su un letto, divano, tappeto, o posti che possano bloccare le aperture di ventilazione. Se l'apparecchio è posizionato in una libreria o in un cabinet, fate in modo che ci sia abbastanza spazio attorno all'unità per consentire un'adeguata ventilazione e raffreddamento.

L'unità dovrebbe essere posta lontano da fonti di calore come caloriferi, termostati, stufe, o altri apparecchi che producano calore

L'apparecchiatura dovrebbe essere collegata solamente a una sorgente elettrica del tipo descritto nelle istruzioni o indicato sul pannello posteriore dell'apparecchiatura.

Collegate l'unità alla presa di alimentazione solo con il cavo a due poli polarizzato che viene fornito o con un equivalente. Non cercate di eliminare la massa o di manomettere le polarizzazioni. Il cavo dovrebbe essere collegato ad un'uscita a muro polarizzata a due poli collegando la lamella piatta della spina nella fessura più ampia. Non usate prolunghe

Non far passare il cavo di alimentazione dove potrebbe essere schiacciato, pizzicato, piegato ad angoli acuti, esposto al calore o danneggiato in alcun modo. Fate particolare attenzione al cavo di alimentazione all'altezza della spina e nel punto in cui esce dalla parte posteriore dell'apparecchio.

Il cordone di alimentazione dovrebbe essere scollegato quando l'apparecchiatura è inutilizzata per un periodo piuttosto lungo.

L'apparecchiatura dovrebbe essere subito disattivata e data a personale qualificato quando:

- Il cavo di alimentazione o la spina sono stati danneggiati
- Oggetti sono caduti, o del liquido è stato versato nell'apparecchio
- L'apparecchiatura è stata esposta alla pioggia
- L'apparecchiatura non sembra funzionare in modo normale
- L'apparecchiatura è caduta, o è stata in qualche modo danneggiata

Posizionate l'unità su una superficie piana abbastanza resistente da sopportare il suo peso. Non posizionatela su un carrello che potrebbe ribaltarsi.

1: Commandes et branchements • Controles y Conexiones • Controlli e collegamenti

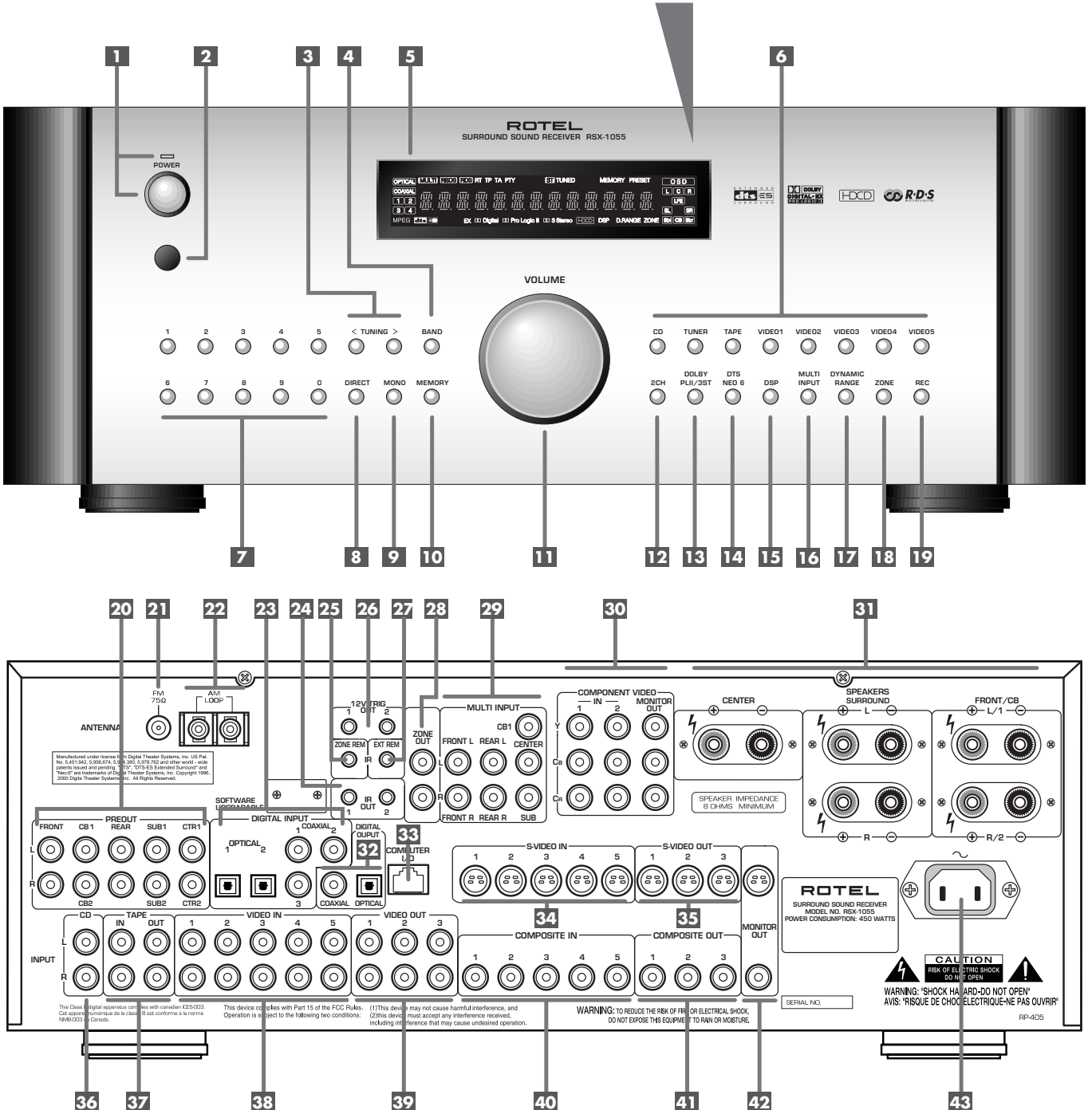

2: Télécommande RR-969 • Mando a Distancia RR-969 • Controllo a distanza RR-969

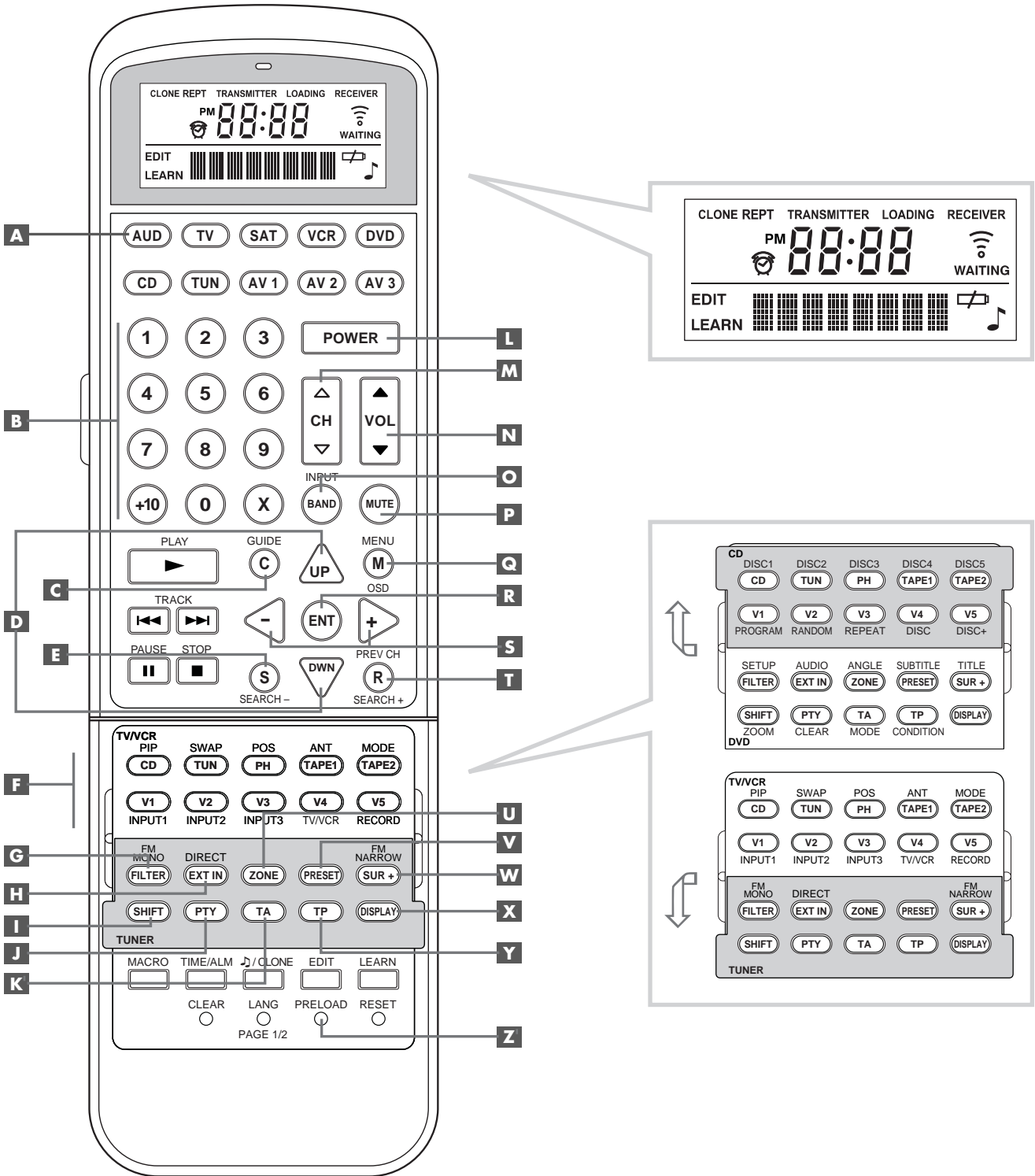

3: Sorties • Salidas • Uscite

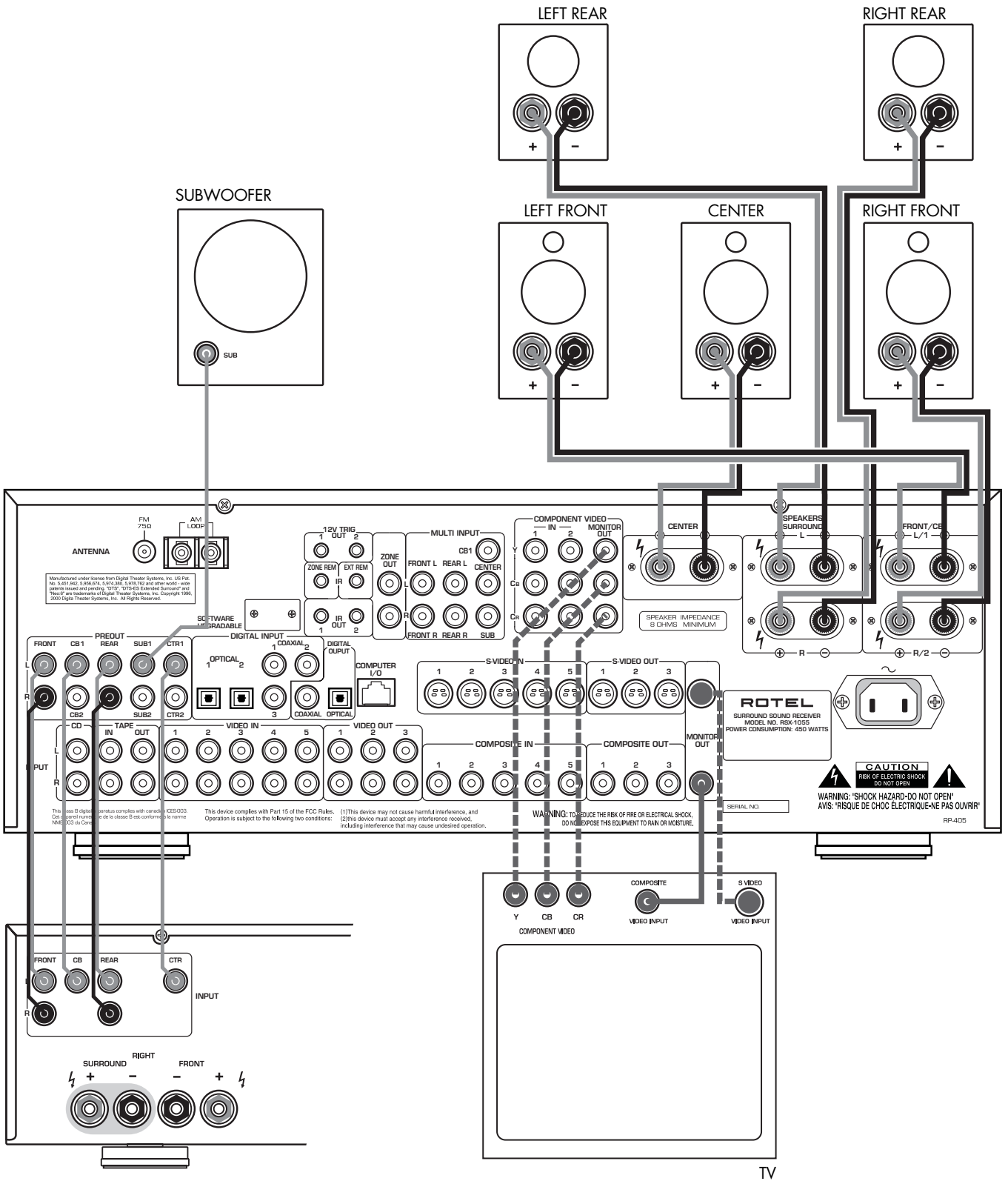

Branchements vidéo également possibles • Conexiones de Video Alternativas • Collegamenti Video Alternativi

4: Branchements des sources • Conexión de las Fuentes • Collegamenti Sorgente

DVD

ROTEL RSX-1055

VCR

TAPE

CD

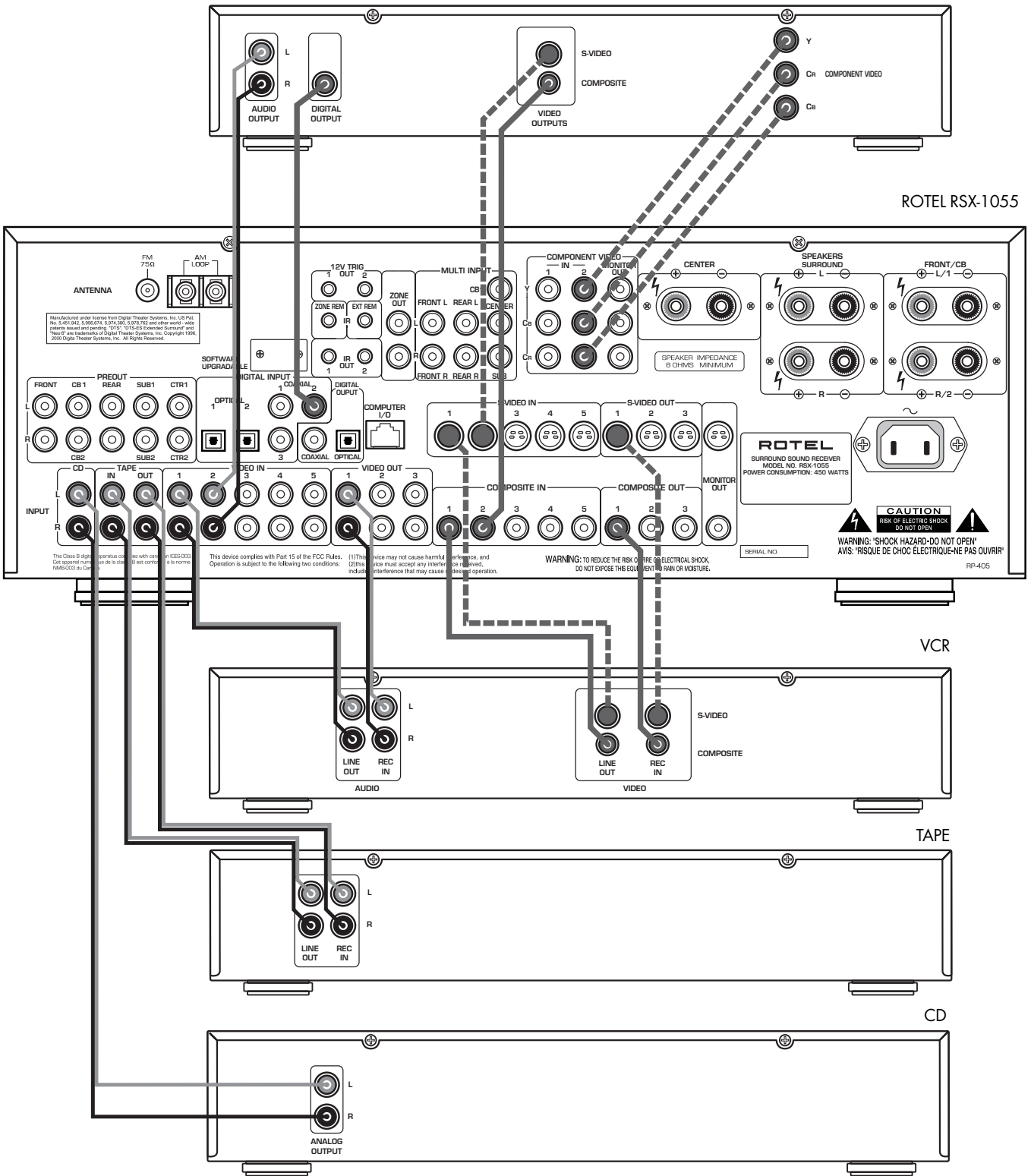

Branchements vidéo également possibles • Conexiones de Video Alternativas • Collegamenti Video Alternativi



5: Branchements de la Zone 2 • Conexiones de la Zona 2 • Collegamenti Zona 2

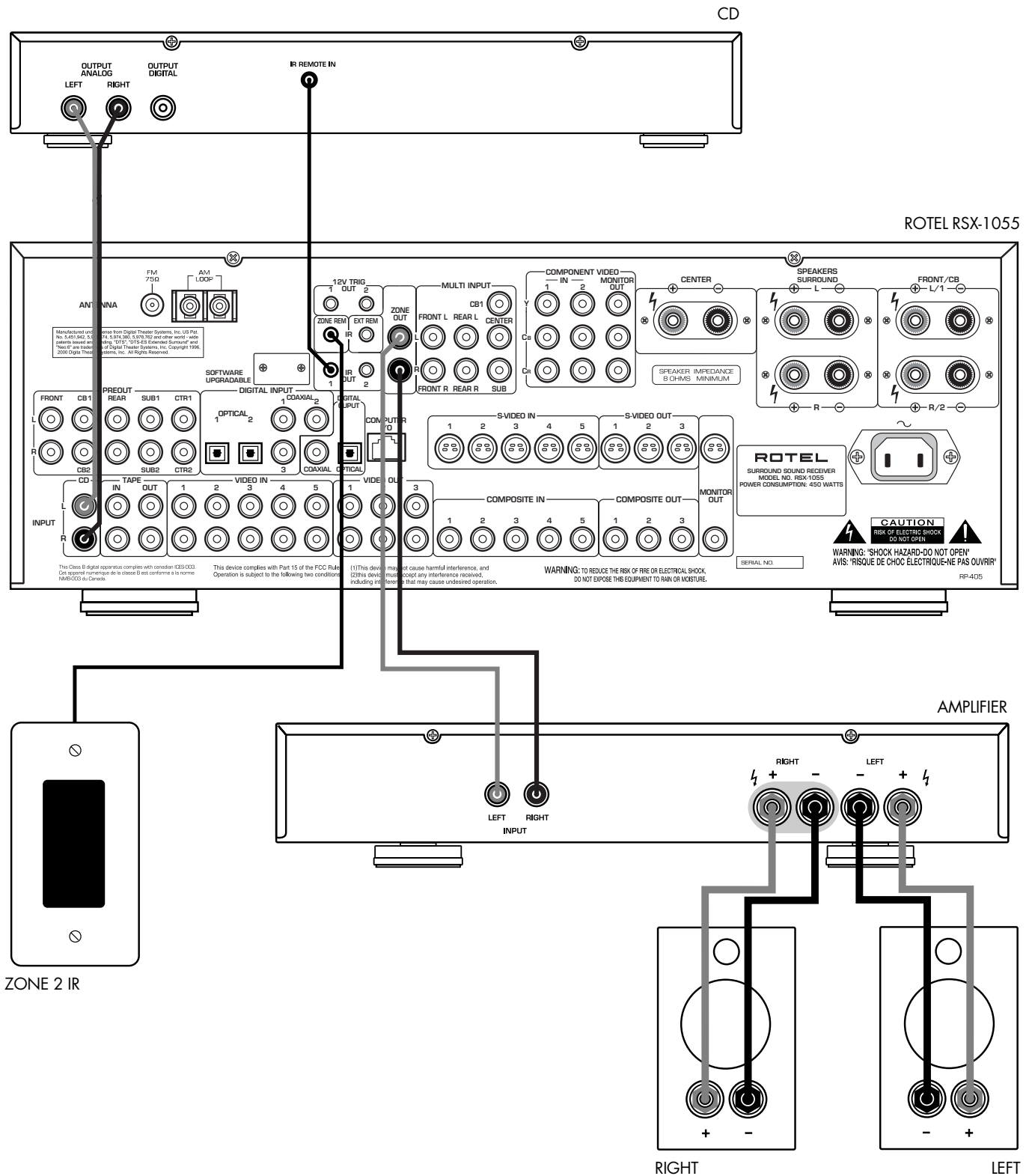

6: Antenne • Conexión de las Antenas • Antenna

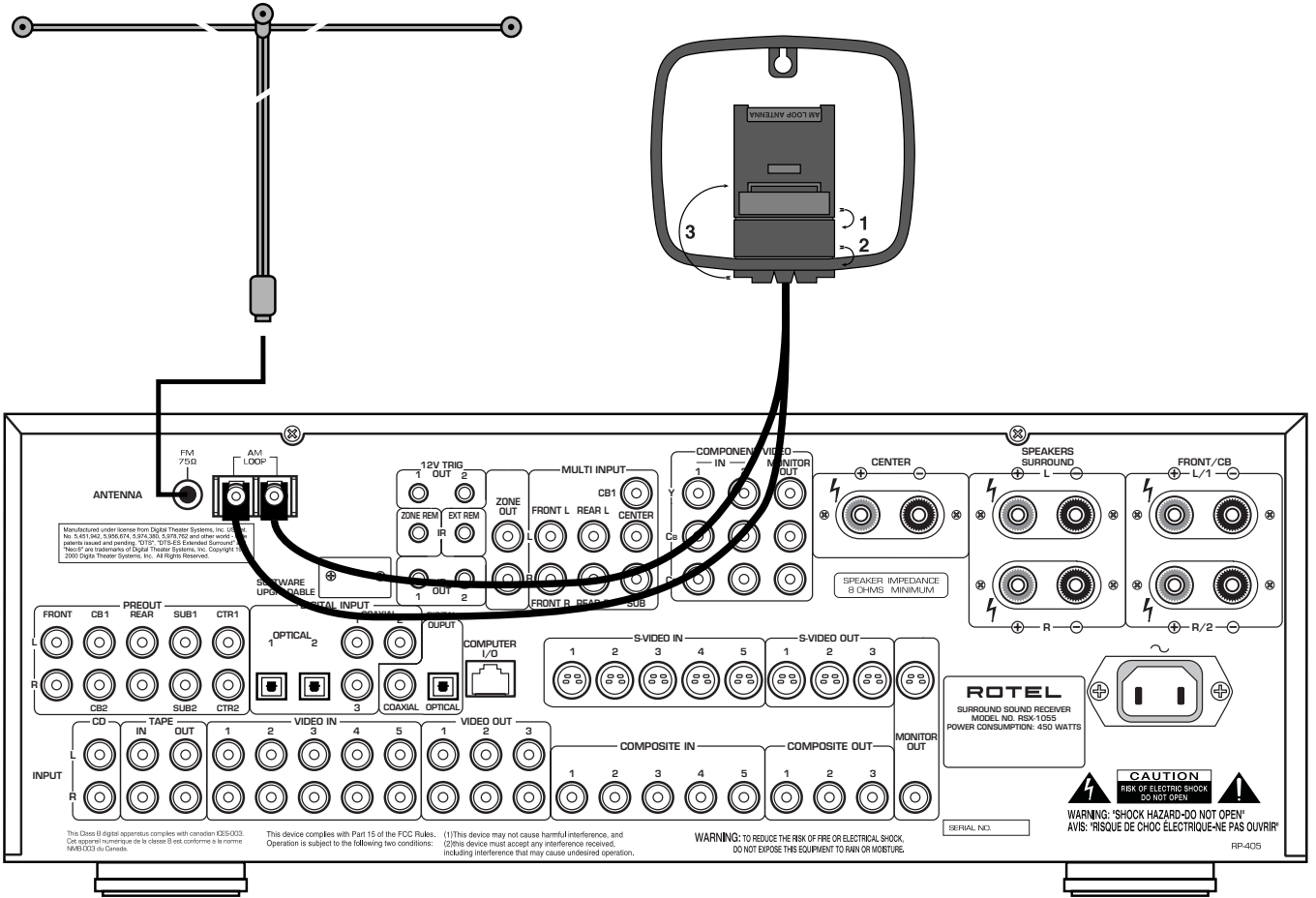

**7: Menus à l'écran "On-Screen Display menu"**  
**Sistema de Visualización de Menús en Pantalla**  
**Menu On-Screen display**

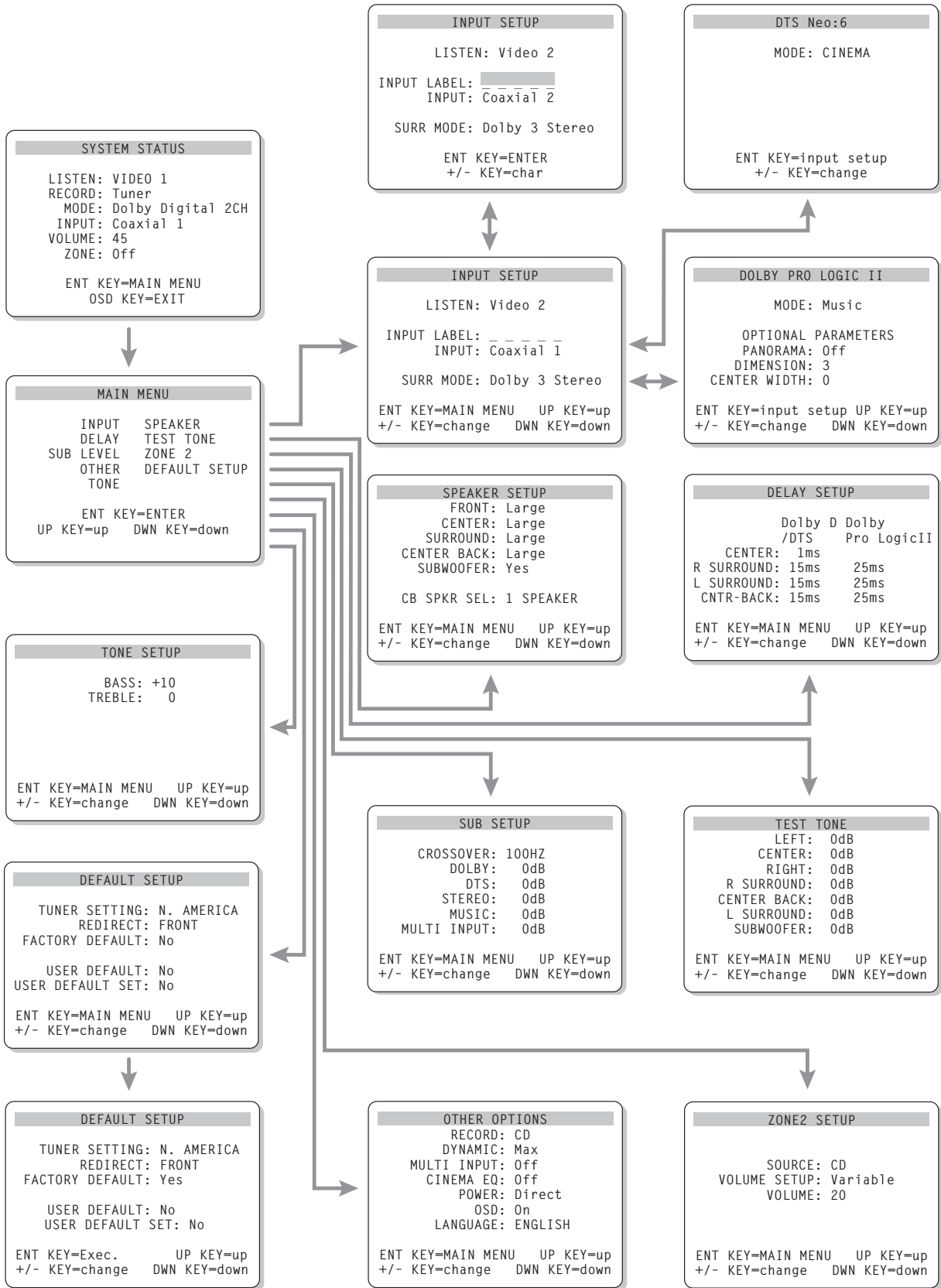

## Sommaire

Les numéros cerclés font référence aux illustrations du RSX-1055. Les lettres cerclées font référence aux illustrations de la RR-969.

<b>Au sujet de Rotel</b> .....	<b>13</b>
<b>Pour démarrer</b> .....	<b>13</b>
Caractéristiques principales .....	13
Déballage .....	14
Disposition .....	14
<b>Télécommande RR-969</b> .....	<b>14</b>
Utilisation de la Télécommande RR-969 <b>A</b> ....	14
Programmation de la RR-969 <b>Z</b> .....	14
<b>Les commandes principales</b> .....	<b>14</b>
Touche de mise sous tension POWER <b>T L</b> ...	14
Capteur de télécommande <b>2</b> .....	14
Afficheur en façade <b>5</b> .....	14
Commande de volume <b>11 N</b> .....	15
Touche MUTE <b>P</b> .....	15
Correcteurs de timbre <b>I D</b> .....	15
Touche FILTER <b>G</b> .....	15
Touche MENU <b>Q</b> .....	15
Touche ENTER <b>R</b> .....	15
<b>Les commandes des entrées</b> .....	<b>15</b>
Touches de sélection de source en lecture <b>6 F</b> .....	15
Touche d'enregistrement REC <b>19</b>	
Touche ZONE <b>U</b> .....	16
Touche d'entrée multicanal MULTI <b>16</b>	
Touche d'entrée EXT IN <b>H</b> .....	16
<b>Généralités concernant les formats Surround</b> .....	<b>16</b>
Dolby Surround	
Dolby Pro Logic .....	16
Dolby Digital .....	16
DTS 5.1 .....	17
Modes Surround 6.1 et 7.1 .....	17
Les autres formats .....	18
DSP (Digital Signal Processing, ou Processeur de traitement du Signal Numérique) .....	18
<b>Commandes Surround</b> .....	<b>18</b>
Modes Surround automatiques .....	18
Sélection manuelle des modes Surround .....	18
Touche 2CH <b>12</b> .....	19
Touche PLII/3ST <b>13</b> .....	19
Touche DTS Neo:6 <b>14</b> .....	19

Touche DSP <b>15</b> .....	20
Touche SUR+ pour le choix des modes Surround à partir de la télécommande <b>W</b> .....	20
Réglage du niveau des enceintes acoustiques Touches de sélection <b>C E T</b>	
Touches haut/bas UP/DOWN <b>D</b> .....	20
Touche dynamique DYNAMIC RANGE <b>17</b>	
Touche DWN <b>D</b> .....	20
<b>Commandes du tuner</b> .....	<b>20</b>
Touche de gamme d'ondes BAND <b>4 O</b> .....	21
Touches d'accord TUNING <b>3 M</b> .....	21
Touche de mémorisation MEMORY <b>10</b> .....	21
Clavier numérique NUMERIC, présélection des stations <b>7 B</b> .....	21
Touche DIRECT <b>8 B</b> .....	21
Touche MONO <b>9</b> .....	22
Touche de présélection PRESET <b>V</b> .....	22
<b>Réception radio RDS</b> .....	<b>22</b>
Touche d'affichage DISPLAY <b>X</b> .....	22
Touche PTY <b>J</b> .....	22
Touche TP <b>Y</b> .....	22
Touche TA <b>K</b> .....	23
<b>Branchements:</b>	
<b>Vue générale</b> .....	<b>23</b>
Branchements vidéo .....	23
<b>Branchements des sources Audio</b> .....	<b>24</b>
Entrées CD <b>36</b> .....	24
Entrées et sorties enregistreurs TAPE <b>37</b> .....	24
<b>Branchements des sources vidéo</b> .....	<b>24</b>
VIDEO 1-5 entrées Audio <b>38</b> .....	24
VIDEO 1-5 entrées Vidéo composite <b>40</b> .....	24
VIDEO 1-5 entrées Vidéo S-vidéo <b>34</b> .....	24
VIDEO 1-2 entrées Vidéo Composantes <b>30</b> .....	24
Entrées audio MULTI <b>29</b> .....	24
<b>Sorties des sources Vidéo</b> .....	<b>25</b>
VIDEO 1-3 sorties Audio <b>39</b> .....	25
VIDEO 1-3 sorties Vidéo composite <b>41</b> .....	25
VIDEO 1-3 sorties Vidéo S-vidéo <b>35</b> .....	25
<b>Branchements des sources en numérique</b> <b>25</b>	
Entrées numériques Digital <b>23</b> .....	25
Sorties numériques Digital <b>32</b> .....	25

<b>Branchements des signaux de sortie</b> .....	<b>26</b>
Sortie moniteur TV <b>30 42</b> .....	26
Sorties enceintes acoustiques <b>31</b> .....	26
Sorties préampli RCA Preamp <b>20</b> .....	26
<b>Branchement des antennes</b> .....	<b>27</b>
Antenne-cadre AM <b>22</b> .....	27
Câble d'antenne FM <b>21</b> .....	27
<b>Branchement alimentation et divers</b> .....	<b>27</b>
Cordon d'alimentation secteur AC input <b>43</b> .....	27
Branchements 12 V TRIGGER <b>26</b> .....	27
Prise de télécommande externe EXTERNAL REM. IN <b>27</b> .....	27
Entrée/sortie ordinateur Computer I/O <b>33</b> .....	27
<b>Branchement et fonctionnement de la Zone 2</b> .....	<b>28</b>
Mise en/hors service fonctionnement Zone 2 ...	28
Contrôle de la Zone 2 à partir de la pièce principale «Main» Touche ZONE <b>18</b> .....	28
Contrôle de la Zone 2 à partir de la télécommande .....	29
Sorties audio Zone 2 <b>28</b> .....	29
Prise ZONE REM IN <b>25</b> .....	29
Prises IR OUT <b>24</b> .....	29
<b>Menus à l'écran (On-Screen Display) et Configuration</b> .....	<b>30</b>
Touches de navigation <b>D Q R S</b> .....	30
Écran d'information sur les réglages du système SYSTEM STATUS .....	30
Menu principal MAIN MENU .....	31
Menu de réglage des entrées INPUT .....	31
Sous-menu DTS Neo:6	
Sous-menu DOLBY PRO LOGIC II .....	32
Menu de réglage des enceintes acoustiques SPEAKER SETUP .....	32
Menu du générateur de signal de test TEST TONE .....	34
Menu de réglage du temps de retard DELAY SETUP .....	35
Menu de réglage du caisson de grave SUBWOOFER SETUP .....	35
Menu de réglage des timbres TONE SETUP .....	36
Menus des autres options OTHER OPTIONS .....	36
Menu de remise à zéro des réglages DEFAULT SETUP .....	37
Menu de réglage de la Zone 2 ZONE 2 SETUP .....	37
<b>Spécifications</b> .....	<b>38</b>

## Au sujet de Rotel

C'est une famille de passionnés de musique qui a fondé Rotel, il y a maintenant quarante ans. Pendant toutes ces années, leur passion ne s'est jamais éteinte et tous les membres de la famille se sont toujours battus pour fabriquer des appareils présentant un exceptionnel rapport musicalité prix, suivis en cela par tous les employés.

Les ingénieurs travaillent toujours en équipe réduite, écoutant et peaufinant soigneusement chaque appareil pour qu'il corresponde parfaitement à leurs standards musicaux. Ils sont libres de choisir n'importe quels composants dans le monde entier, uniquement en fonction de leur qualité. C'est ainsi que vous trouvez dans les appareils Rotel des condensateurs britanniques ou allemands, des transistors japonais ou américains, tandis que tous les transformateurs toriques sont directement fabriqués dans une usine Rotel.

L'excellente réputation musicale des appareils Rotel a été saluée par la plupart des magazines spécialisés; ils ont reçu d'innombrables récompenses, et sont choisis par de nombreux journalistes critiques du monde entier, parmi les plus célèbres, ceux qui écoutent de la musique quotidiennement. Leurs commentaires restent immuables: Rotel propose toujours des maillons à la fois musicaux, fiables et abordables.

Mais plus que tout, Rotel vous remercie pour l'achat de cet appareil, et souhaite qu'il vous apporte de nombreuses heures de plaisir musical.

"DTS", "DTS-ES Extended Surround", "DTS-ES Matrix 6.1", "DTS-ES Discrete 6.1" et "DTS Neo6" sont des marques déposées de Digital Theater Systems, Inc.

Fabriqué sous licence de Dolby Laboratories. "Dolby", "Pro Logic" et le symbole du double-D sont des marques déposées de Dolby Laboratories.

HDCD®, HDCD®, High definition Compatible Digital® et Pacific Microsonics™ sont des marques brevetées ou déposées de Pacific Microsonics, Inc., pour les Etats-Unis et/ou les autres pays du monde. Système HDCD fabriqué sous licence de Pacific Microsonics, Inc. Ce produit est couvert par un ou plusieurs des brevets suivants: aux Etats-Unis: 5 479 168, 5 638 074, 5 640 161, 5 808 574, 5 838 274, 5 854 600, 5 864 311 et 5 872 531; en Australie: 669114. Autres brevets en cours.

## Pour démarrer

Merci d'avoir acheté cet ampli-tuner Rotel RSX-1055. Le RSX-1055 est un ampli-tuner qui réunit quatre appareils en un seul:

1. Un processeur numérique audio/vidéo capable de décoder toutes les sources, aussi bien analogiques (cassettes VHS, etc.) que numériques (disques DVD, etc.) en respectant ou en utilisant des formats de lecture sonores de type multicanal.
2. Un centre de contrôle audio-vidéo absolument complet, pour les sources analogiques ou numériques.
3. Un tuner de haute qualité AM/FM, intégrant toutes les fonctions RDS.
4. Un amplificateur de puissance à cinq canaux pour alimenter les deux enceintes latérales avant, une enceinte centrale avant et deux enceintes Surround arrière.

### Caractéristiques principales

- Circuits de type «Balanced Design Concept», parfaitement équilibrés, avec composants spécialement choisis à l'écoute et d'une fiabilité totale.
- Décodage Dolby Pro Logic II® pour les sources analogiques (compatible avec les systèmes 5.1, 6.1 et 7.1), avec une meilleure séparation des canaux et une bande passante plus étendue pour toutes les sources codées Dolby Surround®. Peut également être optimisé avec ses modes Music et Cinema, ainsi qu'un mode émulation pour le Dolby Pro Logic.
- Décodage automatique des sources numériques codées Dolby Digital® 2.0, Dolby Digital® 5.1 et Dolby Surround EX®.
- Décodage automatique des sources numériques codées DTS® 5.1, DTS ES® Matrix 6.1 et DTS ES® Discrete 6.1.
- Le mode Rotel XS (eXtended Surround) assure un décodage automatique optimal pour tous les systèmes 6.1 et 7.1. Toujours actif dans les installations utilisant une (des) enceinte(s) centrale(s) arrière, le Rotel XS fonctionne avec les signaux n'activant pas leur propre système de décodage (tels que les disques non «marqués» (flags) DTS-ES et Dolby Surround EX), ou ceux qui ne possèdent pas un mode de décodage étendu (tels que les enregistrements codés en DTS 5.1, Dolby Digital 5.1, et même en Dolby Digital 2.0 décodé en Dolby Pro Logic II).

- Modes DTS® Neo:6® Surround, pour tirer des informations surround sur 5.1, 6.1 ou 7.1 canaux à partir de sources 2 canaux. Peut être optimisé avec les modes Cinema ou Music (musique).
- Décodage automatique des disques CD audio codés HDCD® (High Definition Compatible Digital).
- Modes Surround pour la lecture totalement compatible de sources Surround sur des systèmes à 2 et 3 canaux.
- Modes Surround pour la lecture des sources compatibles avec 2 ou 3 canaux, pour une compatibilité totale.
- Décodage automatique des sources numériques codées en MP3 (MPEG-1 couche audio 3) lues par les lecteurs correspondants.
- Branchements d'entrées-sorties pour sources analogiques et numériques parfaitement souples d'emploi, aux standards composite, S-vidéo et Composantes pour la vidéo.
- Cinq canaux d'amplification intégrés, de 75 watts efficaces chacun (tous les canaux en service).
- Tuner AM/FM à 30 stations présélectionnées, avec accès direct et recherche automatique.
- Fonctions tuner RDS (Radio Data System) et RDBS (Radio Broadcast Data Service) intégrées.
- Sortie Zone 2 avec sélection indépendante de la source et du réglage de volume, et renvoi de la télécommande infrarouge pour utilisation à distance.
- Entrée MULTI pour utilisation de futurs décodeurs externes garantissant une parfaite compatibilité dans l'avenir.
- Menus à l'écran (ON-SCREEN DISPLAY) très conviviaux, avec possibilité de personnalisation des noms des entrées vidéo. Choix des langues anglaise et allemande.
- Télécommande universelle programmable contrôlant le RSX-1055 et jusqu'à neuf appareils supplémentaires.
- Possibilité de modifier le logiciel de gestion du microprocesseur interne pour toute amélioration future.

## Déballage

Sortir soigneusement l'appareil de son carton d'emballage. N'oubliez pas la télécommande et les autres accessoires. Conservez le carton et l'emballage interne pour tout transport ultérieur du RSX-1055 en toute sécurité.

## Disposition

Placez le RSX-1055 sur une surface plate, rigide et sèche, loin des rayons directs du soleil, de sources de chaleur ou d'humidité excessive, et exempt de vibrations excessives.

Placez le RSX-1055 près des autres maillons du système, mais si possible seul sur son étage. Cela permet simultanément de conserver des liaisons courtes entre les appareils, sans pour autant que ceux-ci souffrent d'interférences communes ou de chaleur excessive. Vérifiez qu'il y a assez d'espace derrière le RSX-1055 pour réaliser facilement tous les branchements: vous aurez sûrement besoin de plus de place que vous ne le pensez.

Le RSX-1055 génère de la chaleur lors de son fonctionnement normal. Ne bloquez pas ses ouïes d'aération, en laissant au moins 10 cm d'espace tout autour de son coffret. S'il est placé dans un meuble, vérifiez la bonne circulation de l'air.

Ne posez pas d'autres maillons (ou objets) sur le RSX-1055. Ne laissez pas de liquide pénétrer à l'intérieur.

## Télécommande RR-969

Le RSX-1055 est fourni avec une télécommande capable de faire encore plus que de piloter cet appareil: c'est en effet une télécommande universelle programmable, qui peut commander jusqu'à neuf maillons différents.

**NOTE:** Le principe de programmation de la télécommande fait l'objet d'une notice d'utilisation séparée. Le chapitre ici développé ne concerne que le pilotage de l'ampli-tuner RSX-1055 par la Télécommande RR-969. de nombreuses fonctions de la Télécommande RR-969 dupliquent celles disponibles en face avant de l'appareil. Reportez-vous aux explications données pour celles-ci quant au rôle de ces diverses touches. Les fonctions accessibles via la télécommande sont repérées par des lettres cerclées de gris.

## Utilisation de la Télécommande RR-969 **A**

Pour faire fonctionner le RSX-1055 à partir de la télécommande, vérifiez bien que le mode audio (touche repérée AUD **A**) sur celle-ci est bien pressée. Le mode AUDIO est alors actif, tant qu'aucune autre touche de sélection d'appareil DEVICE n'est pressée.

## Programmation de la RR-969 **Z**

La RR-969 est préprogrammée en usine pour piloter le RSX-1055. Si, même en position AUDIO, la télécommande ne fonctionne pas, il est possible que cette programmation ait été modifiée par inadvertance. Dans ces conditions, pressez la touche repérée PRELOAD **Z** avec la pointe d'un stylo.

**NOTE:** Une pression sur la touche PRELOAD **a** aussi pour effet d'effacer toutes les commandes apprises et mises en mémoire; la RR-969 revient entièrement à ses réglages de sortie d'usine.

## Les commandes principales

Nous vous suggérons de bien examiner les faces avant et arrière du RSX-1055 avant de commencer les branchements. Les explications suivantes vont vous permettre de vous familiariser avec les principales fonctions de votre nouvel appareil. Les numéros correspondent aux illustrations présentées au début de ce manuel d'utilisation.

**NOTE:** La plupart des fonctions sont doublées, à la fois sur la face avant et sur la télécommande fournie avec l'appareil. Quelques-unes ne sont disponibles que sur la face avant, ou au contraire la Télécommande RR-969. Lorsqu'un numéro et une lettre de référence sont indiqués, le premier correspond à sa situation sur la face avant, et la seconde à sa situation sur la télécommande.

## Touche de mise sous tension POWER **1** **L**

La touche POWER sur le RSX-1055 doit être en position IN pour que l'appareil puisse fonctionner. En position OUT, l'appareil reste totalement hors tension. La touche POWER de la télécommande agit-elle comme une touche de mise en veille STANDBY, permettant de faire passer l'appareil de son mode de veille à son

mode de fonctionnement. La diode POWER de la face avant s'allume dès que l'appareil est branché sur le secteur.

Il existe trois modes optionnels de mise sous tension du RSX-1055, modes choisis dans le menu Setup de réglage à l'écran ON-SCREEN DISPLAY. Le mode par défaut DIRECT permet la mise sous tension dès que l'appareil est branché sur le secteur et la touche POWER sur IN; cependant, la touche POWER de la télécommande permet alors la mise en ou hors service du RSX-1055, par pressions successives. Dans le mode STANDBY, le mode de veille Standby devient réel, à la place de l'extinction totale de l'appareil. Enfin, dans le mode repéré ALWAYS ON («Toujours sous tension»), l'appareil est totalement en fonction dès que la prise secteur est branchée et la touche POWER de la façade sur IN; la touche POWER de la télécommande ne sert alors à rien.

Lorsque la Zone 2 est effectivement utilisée, sa mise en ou hors service est totalement indépendante de celle de la pièce principale. La touche POWER de la télécommande ne concerne alors que la Zone 2 et pas la pièce principale. Lorsque l'appareil est éteint sur sa zone principale et en fonctionnement sur la Zone 2, la diode Standby de la face avant clignote.

## Capteur de télécommande **2**

Ce capteur reçoit les signaux infrarouges en provenance de la télécommande. Il ne doit pas être obstrué (câbles ou accessoires).

## Afficheur en façade **5**

L'afficheur fluorescent (FL) du RSX-1055 fournit un certain nombre d'informations sur son fonctionnement en temps réel: par exemple, si le tuner est sélectionné, affichage éventuel des informations d'accord et RDS. Pour les autres sources, indication du mode Surround utilisé. De plus, quelques informations peuvent s'afficher brièvement lors de la pression sur une touche.

Cet afficheur peut être désactivé (éteint) si désiré. Voir le paragraphe concernant la touche MENU pour ce faire.

## Commande de volume **I** **N**

La commande repérée VOLUME permet de régler le niveau sonore de tous les canaux en même temps. Une rotation dans le sens des aiguilles d'une montre augmente le volume. Cette commande est répétée sur la télécommande sous forme de deux touches UP (haut) et DOWN (bas).

Lorsque vous réglez le volume, un affichage spécifique apparaît sur l'afficheur de la face avant et le moniteur TV branché, indiquant la nouvelle valeur choisie.

**NOTE:** La commande VOLUME peut être utilisée pour modifier le niveau sonore de la Zone 2. Pressez la touche repérée ZONE sur la face avant, et réglez le volume. Après dix secondes, la commande de volume repasse à son fonctionnement normal.

## Touche MUTE **P**

Une pression sur cette touche MUTE coupe le son (volume à zéro). Une indication apparaît sur l'afficheur de la face avant. Une seconde pression rétablit le son, au même niveau qu'auparavant.

## Correcteurs de timbre **I** **D** (télécommande uniquement)

Les correcteurs de grave BASS et d'aigu TREBLE (disponibles sur la télécommande) permettent de régler respectivement le grave et l'aigu du signal envoyé en sortie.

Pour régler les correcteurs de timbre:

1. Pressez la touche repérée SHIFT **I** de la télécommande. L'indication BASS (grave) ou TREBLE (aigu) apparaît alors sur l'afficheur, suivant le réglage actif. Pressez éventuellement de nouveau sur la touche SHIFT pour modifier ce choix BASS ou TREBLE.
2. Pressez les touches haut/bas UP/DOWN **D** pour augmenter ou diminuer le niveau du réglage choisi. Ceci fait, au bout de quelques secondes d'inactivité, l'afficheur reviendra à son fonctionnement normal.

Les corrections de timbre peuvent également être faites à partir du menu à l'écran ON-SCREEN DISPLAY. Voir plus loin dans ce manuel.

**NOTE:** Les réglages de timbre sont disponibles dans tous les modes Surround, et sur toutes les entrées, y compris l'entrée repérée MULTI.

## Touche FILTER **G**

La touche repérée FILTER (télécommande uniquement) active ou désactive le circuit d'égalisation cinéma CINEMA EQ. Cette égalisation peut s'avérer nécessaire en lecture de films dont la bande sonore d'origine a été conçue pour compenser la baisse du niveau des aigus dans les salles de cinéma professionnelles, où les haut-parleurs frontaux sont placés derrière l'écran, ce qui n'est pas souvent le cas dans une installation Home Cinema.

Ce réglage FILTER est indépendant pour chaque source. La modification ne concerne donc que la source active.

## Touche MENU **Q**

Pressez cette touche sur la télécommande pour afficher le menu principal à l'écran ON-SCREEN DISPLAY. Si le menu était déjà affiché, cette pression le fait disparaître.

Cette touche MENU permet également d'éteindre et d'allumer l'afficheur de la façade, en appuyant et en maintenant la pression pendant au moins trois secondes, et en effectuant une brève pression pour le rallumer. Les touches POWER permettent également ce réallumage.

## Touche ENTER **R**

La touche repérée ENTER est utilisée pour confirmer et mettre en mémoire des modifications dans les réglages proposés par les menus à l'écran du RSX-1055. Celles-ci sont décrites en détail dans les paragraphes suivants.

# Les commandes des entrées

## Touches de sélection de source en lecture **G** **F**

Pressez n'importe laquelle des huit touches de la face avant pour sélectionner la source audio ou vidéo correspondante (CD, Tuner, VCR (magnétoscope), etc.). Vous entendrez immédiatement cette source et la verrez apparaître sur le moniteur TV s'il s'agit d'une source vidéo.

L'afficheur de la face avant et l'indication sur l'écran du moniteur TV indiquent également le nom de la source couramment sélectionnée.

Les noms des sources VIDEO peuvent éventuellement être personnalisés.

**NOTE:** lorsque la touche TUNER est pressée, c'est la fréquence de la station de radio en cours de réception qui s'affiche. Une seconde pression sur la touche fait afficher le mot «TUNER» à la place de cette fréquence.

Toutes les entrées (les cinq entrées vidéo, et les entrées repérées CD et TAPE (enregistreur)) peuvent accepter un signal de forme analogique ou numérique, à partir d'une des cinq entrées numériques disponibles. L'assignation et la priorité d'un signal numérique se feront par l'intermédiaire d'un des menus à l'écran ON-SCREEN DISPLAY. À partir de ce moment, dès que la source correspondante est sélectionnée, c'est le signal numérique qui est choisi, accompagné du mode de décodage Surround également prédéfini. Si aucun signal numérique n'est présent, l'entrée analogique est automatiquement commutée. Cette configuration automatique est à préférer sur une source numérique comme un lecteur de DVD. Si l'on assigne volontairement une entrée analogique ANALOG, aucun signal numérique DIGITAL ne sera recherché par l'appareil, même si un tel signal est disponible.

Par défaut, les différentes entrées sont configurées en usine de la manière suivante:

CD: entrée analogique  
 Tuner: entrée analogique (intégrée)  
 Tape: entrée analogique  
 Video 1: entrée numérique prise Coaxial 1  
 Video 2: entrée numérique prise Coaxial 2  
 Video 3: entrée numérique prise Coaxial 3  
 Video 4: entrée numérique prise Optical 1  
 Video 5: entrée numérique prise Optical 2

Chaque source en entrée peut être configurée en utilisant le menu des entrées INPUT MENU dans les menus à l'écran ON-SCREEN DISPLAY. Voir le paragraphe «INPUT MENU» plus loin dans ce manuel, pour le détail de cette configuration.

**NOTE:** En plus de la sélection des signaux analogiques ou numériques, les options de configuration permettent également de modifier leur nom et de leur attribuer un mode de décodage Surround par défaut, et ce pour chacune des sept entrées, plus celle correspondant au tuner intégré.

Les touches d'entrée des sources peuvent également être utilisées en conjonction avec la touche d'enregistrement REC **I**, comme indiqué dans le prochain paragraphe, afin de sélectionner un signal (uniquement) analogique

pouvant être envoyé sur les sorties enregistrement. De plus, cette sélection est également utilisée pour la Zone 2, en conjonction avec la touche ZONE **18** permettant d'envoyer le signal analogique vers la ZONE 2.

### Touche d'enregistrement REC **19** Touche ZONE **19**

Le RSX-1055 peut enregistrer le signal analogique en provenance de n'importe quelle source de ce type sur un magnétoscope (VCR) ou n'importe quel type d'enregistreur analogique, via les sorties repérées VIDEO 1, 2 ou 3 ou TAPE, et ce même si vous désirez écouter simultanément une autre source. Pour choisir une entrée à enregistrer, pressez la touche repérée REC sur la touche avant ou la touche ZONE de la télécommande suivant la fonction choisie. Puis, avant cinq secondes, pressez une des touches des entrées INPUT SOURCE afin de la sélectionner effectivement. Après la sélection faite ou au bout de cinq secondes, ces touches reprennent le rôle normal de sélection pour écoute.

N'oubliez jamais que cette sélection est totalement indépendante de celle de la source écoutée. Même si vous désirez écouter la source en enregistrement, vous devez toujours effectuer les deux opérations – sélection de l'écoute, sélection de l'enregistrement – de manière indépendante et successive. La sélection pour l'enregistrement est indiquée à droite de celle pour l'écoute.

**NOTE:** la fonction d'enregistrement RECORD ne fonctionne qu'avec des signaux de type analogique et non numérique. Si vous utilisez normalement une liaison numérique pour écouter le lecteur de CD, par exemple, vous devrez aussi brancher des cordons de liaison sur ses sorties de type analogique si vous désirez enregistrer un disque CD.

### Touche d'entrée multicanal MULTI **19** Touche d'entrée EXT IN **19**

Pressez la touche repérée MULTI INPUT (ou la touche EXT IN sur la télécommande) pour que cette entrée ait la priorité sur toutes les autres entrées, analogiques ou numériques si un processeur externe est connecté sur le RSX-1055. Cette entrée ne modifie que le signal audio; le signal vidéo précédemment sélectionné reste actif. Lorsqu'activée, l'entrée

repérée «MULTI CH» court-circuitée totalement les processeurs de décodage internes du RSX-1055. Un indicateur correspondant s'allume dans l'afficheur.

Parce que le RSX-1055 possède un décodage intégré pour virtuellement toutes les sources analogiques ou numériques, ces entrées n'auront pas besoin d'être utilisées dans la majorité des systèmes. Il vous suffira généralement de brancher un câble de liaison numérique ou un câble «analogique» gauche/droite pour chaque source. Cependant, le RSX-1055 vous permet ainsi de faire face à toutes les autres sources codées multicanal à venir.

**NOTE:** Lorsque l'entrée MULTI CH est sélectionnée, la sortie repérée «CB» n'est active que sur la prise repérée «CB1 PREOUT». Aucun signal n'est disponible sur la prise «CB2 PREOUT».

## Généralités concernant les formats Surround

Pour obtenir les meilleures performances de votre RSX-1055, il est important que vous connaissiez et compreniez les principaux formats sonores multicanal Surround disponibles aujourd'hui, lesquels utiliser pour tel ou tel type de source, et comment les sélectionner. Ce paragraphe vous donne toutes les informations générales concernant ces formats Surround. Les sections suivantes vous donnent tout le détail du fonctionnement correspondant.

### Dolby Surround Dolby Pro Logic

Le format le plus répandu pour l'audio/vidéo grand public reste le Dolby Surround®, utilisé sur la majorité des cassettes VHS les plus récentes, plusieurs chaînes de télévisions et la plupart des DVD. Le Dolby Surround est la version grand public du Dolby Stéréo analogique professionnel, introduit dans l'industrie cinématographique en 1972. Il s'agit d'un principe d'encodage matriciel qui propose un canal avant gauche, un canal avant central, un canal avant droit et un canal (arrière) mono Surround à partir d'un enregistrement simplement 2 canaux stéréophonique. Pendant la lecture, un décodeur Dolby Pro Logic® extrait les informations de chaque canal et les envoie vers les enceintes appropriées.

Le décodage Dolby Pro Logic délivre aux enceintes arrière Surround un signal monophonique à la bande passante réduite. Sa version la plus avancée, le Dolby Pro Logic II, intégrée dans le RSX-1055, améliore la séparation et la bande passante des canaux Surround, offrant des performances sans commune mesure avec celles de l'ancien Dolby Pro Logic.

Le décodage Dolby Pro Logic II peut être utilisé pour n'importe quelle piste sonore analogique ou indiquée «Dolby Surround», ou n'importe quelle source Dolby Digital 2.0. Bien que conçu au départ pour décoder les sources codées Dolby Surround, le Dolby Pro Logic II peut aussi recomposer des sons arrière Surround à partir d'enregistrements stéréo conventionnels 2 canaux, en utilisant les rapports de phase entre les canaux afin d'extraire un signal spécifique pour l'avant gauche, centre, droit et l'arrière gauche et droit.

Activez le décodage Dolby Pro Logic II en utilisant la touche DOLBY PRO LOGIC II, tel que décrit dans la section suivante de ce manuel d'utilisation.

### Dolby Digital

En 1992, un nouveau système d'enregistrement numérique, baptisé Dolby Digital, est utilisé dans l'industrie cinématographique. Le Dolby Digital est un système d'enregistrement/lecture qui utilise des techniques de compression pour stocker de grandes quantités d'informations audio, de manière similaire mais encore plus efficace que les formats de compression JPEG utilisés pour stocker des photos sur un ordinateur. Le Dolby Digital est le standard audio des disques DVD, ainsi que celui des émissions télévisées numériques aux États-Unis.

Le système Dolby Digital peut enregistrer jusqu'à six canaux audio indépendants les uns des autres, mais il peut aussi n'en utiliser qu'un nombre plus réduit. Par exemple, un signal enregistré en Dolby Digital 2.0 ne comporte qu'un signal deux canaux stéréophonique, qui peut être enregistré que comme un signal matriciel encodé Dolby Surround. Pour lire ce type d'enregistrement, il faut utiliser le Dolby Pro Logic II comme expliqué précédemment.

L'utilisation désormais la plus répandue du Dolby Digital, aussi bien en salles de cinéma professionnelles qu'en Home Cinema, est le Dolby Digital 5.1. Au lieu d'enregistrer plusieurs canaux distincts dans un signal uniquement stéréophonique, le Dolby Digital 5.1 présente



six canaux totalement indépendants: avant gauche, avant centre, avant droit, surround (arrière) gauche, surround droit et le canal du grave (LFE, pour «Low Frequency Effect»), ne contenant que le signal grave destiné à alimenter le caisson de grave (subwoofer). Un décodeur Dolby Digital extrait les informations contenues dans le flux numérique, les convertit en six signaux analogiques et les envoie vers les enceintes acoustiques appropriées. Les cinq canaux principaux présentent tous une réponse en fréquence très étendue, avec une séparation totale entre eux, et une gamme dynamique digne de la technologie numérique. Ainsi le Dolby Digital 5.1 est-il capable de fournir un son Surround bien plus impressionnant que le Dolby Pro Logic décodant un Dolby Surround matriciel.

Le décodage des pistes sonores Dolby Digital 5.1 est automatique. Lorsque le RSX-1055 détecte un signal Dolby 5.1 sur une de ses entrées numériques, il active le décodage approprié automatiquement. N'oubliez jamais que le Dolby Digital n'est disponible qu'à partir de sources numériques (DVD, LaserDisc, ou – mais pas encore en France..., récepteurs de télévision numérique par satellite ou câble). Vous devez, pour en profiter, relier la source numérique avec un câble prévu pour une liaison numérique (coaxial ou fibre optique) pour activer une entrée numérique du RSX-1055.

**NOTE:** Certains disques DVD ne possèdent qu'une piste son matricielle Dolby Digital 2.0. Elle doit être décodée via le circuit Pro Logic II. La piste sonore Dolby Digital 5.1 est souvent une option sélectionnable dans le menu d'entrée du disque DVD. Cette sélection se fait sous l'intitulé «Audio» ou «Langues» ou encore «Setup options», accessible directement après l'insertion du DVD.

## DTS 5.1

Le DTS® (Digital Theater System) est un format sonore numérique alternatif, en compétition avec le Dolby Digital à la fois dans les salles de cinéma professionnelles et pour le Home Cinema. Les caractéristiques de base et les fonctions du système DTS sont similaires à celles du Dolby Digital (par exemple, 5.1 canaux indépendants). Cependant, les taux de compression et le procédé de décodage sont différents, ce qui fait qu'un décodeur DTS spécifique est indispensable.

Comme le Dolby Digital, le DTS peut uniquement être utilisé à partir d'un enregistrement numérique et c'est pourquoi il n'est également disponible qu'à partir de sources numériques (DVD, LaserDisc, etc.). Pour utiliser le décodeur DTS du RSX-1055, vous devez relier la source numérique concernée sur une des entrées numériques du RSX-1055.

Comme pour le Dolby Digital 5.1, la détection du signal et son décodage approprié sont automatiques.

**NOTE:** Les disques DVD comportant une piste DTS présentent toujours celle-ci comme une option. Pour en profiter, vous devez donc toujours, dans le menu d'entrée, sélectionner l'option «DTS 5.1» à la place de la ou des autres options présentes «Dolby Surround» ou «Dolby Digital 5.1». De plus, la majorité des lecteurs de DVD présentent dans leur propre menu de paramétrage la sélection de la prise en compte du flux numérique DTS, généralement mise hors service dans le paramétrage d'usine. Il faut donc avant toute autre chose activer la prise en compte de ce flux DTS par le lecteur de DVD. Si vous n'avez pas de son la première fois, allez donc dans les menus de paramétrage du lecteur de DVD vérifier que l'option flux DTS est bien activée. Ce réglage n'est à effectuer qu'une fois pour toutes. Consultez le manuel d'utilisation de votre lecteur de DVD pour de plus amples informations à ce sujet.

Le RSX-1055 intègre un second type de décodeur Surround DTS: le DTS Neo:6. Ce mode de décodage est similaire au Dolby Pro Logic II et sera utilisé pour décoder un signal 2 canaux stéréo, qu'il soit encodé de manière matricielle ou non. Le DTS Neo:6 peut être utilisé avec n'importe quelle source stéréo conventionnelle analogique, en provenance par exemple d'une émission TV stéréo, de la radio FM ou d'un CD audio. Il peut également être utilisé comme une alternative en décodage d'enregistrements codés Dolby Surround. On active le DTS Neo:6 via la touche DSP, comme indiqué plus loin dans ce manuel. Le DTS Neo:6 ne peut pas être utilisé avec des sources numériques codées DTS 5.1.

## Modes Surround 6.1 et 7.1

En 1999, la première bande son Dolby Digital a été conçue pour les salles de cinéma professionnelles, avec un canal arrière Surround central supplémentaire, destiné à améliorer encore les effets directionnels provenant de l'arrière des spectateurs. Ce canal supplémentaire est encodé à partir des deux canaux Surround existants dans le Dolby Digital 5.1, en utilisant un procédé matriciel identique à celui du Dolby Surround. Cette nouvelle capacité étendue pour les canaux arrière a été appelée Dolby Digital Surround EX.

DTS a aussitôt ajouté des capacités supplémentaires identiques sur son procédé, et l'a appelé DTS-ES®6.1 Matrix. Mais DTS a également prévu d'étendre cette nouvelle adjonction d'un canal central arrière en tant que canal supplémentaire indépendant identique aux autres canaux. Ce système composé de 6.1 canaux totalement indépendants s'appelle alors DTS-ES®6.1 Discrete.

Tous ces systèmes sont donc des extensions des désormais classiques systèmes Dolby Digital 5.1 et DTS 5.1. Les utilisateurs d'une enceinte centrale arrière Surround (configuration dite 6.1) ou même de deux enceintes centrales arrière Surround (configuration 7.1) peuvent alors tirer tous les avantages de cette extension. Quant aux possesseurs de systèmes 5.1, ils peuvent lire sans problème les enregistrements codés Dolby Digital Surround EX ou DTS-ES 6.1 avec exactement les mêmes avantages que les enregistrements 5.1, sans perte d'informations: les codages dits «Extended Surround» sont 100 % compatibles avec les systèmes 5.1.

Si vous avez configuré votre système avec une ou deux enceintes Surround centrales arrière, le décodage des disques DTS-ES est automatique. Le décodage des disques Dolby Digital Surround RX est également automatique, à une exception près: quelques-uns des premiers disques Surround EX ne possèdent pas l'information codée (le «flag», ou drapeau) sur le disque nécessaire à leur reconnaissance. Pour activer alors ce mode de décodage, il faut utiliser les touches de la télécommande +/-, comme décrit au paragraphe suivant.

Le RSX-1055 propose également un traitement spécifique Rotel XS (pour eXtended Surround) qui assure automatiquement un traitement sonore optimal sur les systèmes à 6.1 et 7.1 canaux. L'intérêt principal du Rotel XS est qu'il fonctionne tout le temps avec tous les signaux numériques

multicanal, même ceux qui n'activent pas systématiquement le(s) canal (ux) central (ux) arrière supplémentaires. Le Rotel XS fonctionne avec les signaux surround codés de type matriciel (tel qu'un signal DTS-ES ou Dolby Surround EX non repéré (sans le «flag» correspondant)), ainsi qu'avec des sources numériques non matriciées (tels que les enregistrements codés DTS 5.1, Dolby Digital 5.1, et même le Dolby Pro Logic II en décodage d'enregistrements Dolby Digital 2.0), afin de fournir toujours un superbe signal d'ambiance arrière Surround central.

### Les autres formats

Trois autres formats numériques ne sont pas des formats Surround (ou multicanal), mais sont utilisés pour le traitement des sources numériques 2 canaux.

Le premier est le PCM 2-canaux. C'est un signal numérique pur 2-canaux, utilisé sur les disques CD audio.

Le second s'appelle le HDCD®, pour les disques CD audio codés. Ce système utilise une variété d'améliorations afin d'améliorer la qualité musicale des CD audio standard. Ces disques, repérés HDCD, peuvent être lus sur n'importe quel lecteur de CD. Cependant, on ne tirera parti de leur codage HDCD qu'avec des appareils munis d'un décodeur HDCD correspondant, comme le RSX-1055: cela permet d'obtenir une musicalité exceptionnelle.

Le RSX-1055 intègre également un décodeur pour le format numérique MP3 (ou MPEG1-Audio Layer 3 (couche audio 3)). Ce format de compression numérique est très répandu sur Internet et peut être lu à partir de lecteurs MP3 spécifiques ou de certains lecteurs de CD/CD-ROM récents.

Le PCM 2-canaux, le HDCD et le MP3 sont des formats numériques. Ils ne peuvent donc être correctement décodés par le RSX-1055 que si leurs lecteurs respectifs sont branchés sur une entrée numérique.

### DSP (Digital Signal Processing, ou Processeur de traitement du Signal Numérique)

Enfin, il est également possible de lire un signal via un mode de traitement DSP. Contrairement aux autres formats mentionnés ci-dessus, le DSP n'est pas un système de codage enregistrement/lecture. Cependant, un processeur numérique spécial interne au RSX-1055 peut ajouter plusieurs effets acoustiques différents

sur n'importe quel signal. Les traitements DSP peuvent ainsi être ajoutés à des enregistrements Dolby Surround, des enregistrements Dolby Digital, la lecture de CD, de la radio, ou n'importe quelle autre source audio. Mais, en pratique, on n'utilisera les traitements DSP que sur des sources qui ne présentent pas d'origine un codage spécifique.

En règle générale, le DSP est utilisé pour recréer l'ambiance d'une salle de grandes dimensions: club de jazz, salle de concert, stade, etc. Il utilise un traitement numérique pour retarder les signaux sur certaines enceintes, et mélanger divers niveaux de réverbération sur celles-ci. Son utilisation est en fait uniquement affaire de goût personnel.

## Commandes Surround

### Modes Surround automatiques

Le décodage des sources numériques branchées sur les entrées numériques est généralement automatique, grâce à la détection d'un signal correspondant directement gravé sur le disque (signal appelé «flag», ou drapeau). Celui-ci indique alors au RSX-1055 quel type de décodage il doit enclencher. Par exemple, lorsqu'un signal DTS 5.1 ou Dolby Digital 5.1 est détecté, le RSX-1055 active instantanément le décodage approprié, confirmé par l'allumage d'un indicateur sur l'afficheur de la face avant.

L'appareil est également équipé de la détection automatique des formats DTS-ES Matrix 6.1 ou DTS-ES Discrete 6.1. Il active alors le mode de décodage DTS-ES® Extended Surround. Le format Dolby Digital Surround EX est également détecté et décodé automatiquement (sauf sur certains des premiers disques qui n'intégraient pas le «flag» correspondant: il faut alors sélectionner le bon décodage manuellement). Enfin, les codages d'un CD codé HDCD, d'un CD standard ou d'un lecteur MP3 sont également reconnus automatiquement et active le traitement stéréophonique approprié à chaque cas.

Le traitement Rotel XS est automatiquement activé dans toutes les installations possédant une ou plusieurs enceintes centrales arrière, garantissant ainsi un traitement optimal du son sur toutes les enceintes, que le signal soit codé ou non pour ces dernières.

Dans la majorité des cas, le RSX-1055 reconnaîtra aussi automatiquement un signal numérique codé Dolby Surround (c'est encore la piste sonore par défaut de la majorité des disques DVD), activant alors le décodage Dolby Pro Logic II. De plus, vous pouvez configurer un mode de décodage par défaut pour chaque entrée, via le menu à l'écran ON-SCREEN DISPLAY.

---

**NOTE:** Un signal numérique entrant dans le RSX-1055 sera toujours reconnu et décodé correctement. Toutefois, avec les disques DVD présentant plusieurs pistes/formats sonores, vous devez auparavant «dire» au lecteur de DVD quel format numérique il doit envoyer au RSX-1055. Vous utiliserez pour cela, dans la majorité des cas, le menu d'entrée du disque DVD. En cas de doute quant au type de décodage réellement utilisé, vous pouvez toujours vérifier avec l'indicateur allumé sur l'afficheur du RSX-1055: Dolby Pro Logic (pour toutes les pistes codées Dolby Surround), Dolby Digital ou DTS.

---

### Sélection manuelle des modes Surround

Quatre touches repérées MODE sur la face avant, et la touche repérée SUR+ sur la télécommande vous permettent de sélectionner un mode de décodage particulier, lorsque la détection automatique ne s'est pas effectuée ou, dans certains cas, lorsque vous voulez modifier cette détection automatique.

Ces réglages manuels accessibles depuis la façade et/ou la télécommande peuvent être utilisés lorsque vous souhaitez lire:

- Stéréo standard 2 canaux (enceintes gauche/droite avant uniquement) – pressez la touche repérée «2CH».
- 3 canaux stéréo (gauche/centre/droite avant) – pressez la touche repérée «3 STEREO».
- Traitement 6.1 ou 7.1 canaux Dolby Digital Surround EX à partir d'une source codée Dolby Digital 5.1 ou d'une source Surround EX n'intégrant pas le signal (flag) de repérage de son codage EX – pressez la touche «Dolby PLII/3ST» jusqu'à obtention du mode désiré.

- Traitement dérivé 5.1, 6.1 ou 7.1 canaux pour la musique ou le cinéma, à partir d'une source 2 canaux avec utilisation du mode Surround DTS Neo:6 – pressez la touche «DTS Neo:6».
- Traitement 5 ou 7 canaux à partir d'une source 2 canaux – pressez la touche DSP jusqu'à obtention du mode désiré «5 CH Stereo» ou «7CH Stereo».
- Traitements par un des quatre modes DSP d'ambiance simulant des ambiances de salles particulières – pressez la touche DSP jusqu'à obtention du mode «MUSIC» voulu.

Ces options de traitement Surround par sélection manuelle ne sont disponibles qu'à partir de certaines sources et certains modes Surround. Certains disques peuvent automatiquement activer les traitements suivants, avec les possibilités de modification manuelle suivantes:

- Les signaux numériques DTS, DTS-ES Matrix 6.1, DTS-ES Discrete 6.1, Dolby Digital, MP3, HDCD (96 kHz) et PCM 2-canaux (96 kHz) sont détectés automatiquement et ne peuvent pas être changés. Cependant, vous pouvez choisir d'utiliser le décodage Dolby Surround EX à partir de n'importe quelle source codée Dolby Digital 5.1.
- Les signaux numériques HDCD (non 96 kHz) et PCM 2 canaux (non 96 kHz) peuvent être décodés en Dolby Pro Logic II, Dolby 3-Stereo, DTS Neo:6, Music 1 – 4, 5CH Stereo; 7CH Stereo et Stereo.
- Le Dolby Digital 2.0 peut être décodé en Dolby Pro Logic II, Dolby 3-Stereo et Stereo.

Les paragraphes suivants décrivent plus en détail le fonctionnement des touches concernant le choix des modes Surround.

### Touche 2CH

Pressez cette touche pour activer le mode stéréo 2 canaux conventionnel, sans son Surround ou un quelconque traitement sonore additionnel. Il s'agit donc de stéréo «pure», utilisant les enceintes frontales gauche et droite (avec ou sans caisson de grave), sans canal central avant et sans enceintes arrière Surround.

Utilisée avec une source Dolby Digital ou DTS, cette touche 2CH engage un circuit de mixage (dit «downmix»), permettant de mélanger tous les canaux présents pour les envoyer sur les deux enceintes latérales. Les effets spatiaux

Surround sont bien sûr perdus, mais toutes les informations de l'enregistrement original sont conservées.

**NOTE:** Le mode 2CH permet d'écouter les enregistrements stéréo dans leur format d'origine en utilisant les entrées analogiques.

### Touche PLII/3ST

Cette touche propose deux modes de traitement Dolby: le Dolby Pro Logic II et le Dolby 3-Stereo. Pressez la touche une fois pour activer le mode Dolby pro Logic II (avec les derniers réglages utilisés). Pressez la touche une seconde fois pour passer au mode Dolby 3-Stereo. Un indicateur sur l'afficheur indique quel mode est choisi.

Le Dolby Pro Logic II décode le son Surround à partir de n'importe quelle source codée Dolby Surround 2 canaux. Il peut également être utilisé pour créer une ambiance à partir d'une source 2 canaux non codée Dolby Surround.

Il existe trois modes optionnels de fonctionnement du décodage en Dolby Pro Logic II:

**MUSIC:** optimisé pour la musique.

**CINEMA:** optimisé pour les bandes sonores des films.

**EMULATION:** optimisé pour toutes les anciennes bandes son codées Dolby Pro Logic.

Lorsque le décodage DOLBY PRO LOGIC II est sélectionné, l'afficheur indique que ce mode est sélectionné, avec le choix correspondant (MUSIC, CINEMA, EMULATION).

Le mode optionnel peut être modifié en utilisant les menus à l'écran ON-SCREEN DISPLAY. On peut également passer d'un mode optionnel à l'autre en pressant les touches +/-  de la télécommande. Cependant, cela n'est **possible que si** le mode Dolby Pro Logic II a déjà été activé que le menu à l'écran ON-SCREEN DISPLAY n'est pas en cours d'affichage.

### Dolby Digital Surround EX

Si vous possédez une ou plusieurs enceintes centrales arrière, le mode Dolby Digital Surround EX décode ce canal central arrière encodé sur les enregistrements Dolby Digital Surround EX, aussi bien qu'à partir de simples enregistrements Dolby Digital 5.1.

Dans la plupart des cas, un signal codé Dolby Digital Surround EX sera automatiquement détecté et le décodage correspondant activé

en conséquence (sous réserve que vous ayez bien indiqué dans la configuration la présence d'une ou deux enceintes centrales arrière).

Si la source codée Dolby Digital Surround EX ne possède pas le signal d'autodétection (flag) gravé sur le disque, ou si vous désirez recréer ce canal central à partir d'une source 5.1, vous pouvez forcer manuellement ce choix en utilisant les touches +/-  de la télécommande, **mais uniquement à condition qu'un enregistrement Dolby Digital soit déjà en lecture et décodé.** Une fois ce réglage effectué, il est mémorisé pour la prochaine session d'écoute en Dolby Digital.

**NOTE:** Vous pouvez préférer laisser le Dolby Digital fonctionner en mode standard 5.1, et permettre ainsi automatiquement au circuit Rotel XS d'optimiser le son sur les systèmes 6.1 et 7.1. Le Rotel XS fonctionne à partir des tous les signaux numériques de type multicanal, y compris les enregistrements Dolby Digital Surround EX sans signal de détection (flag).

### Touche DTS Neo:6

Le DTS Neo:6 propose un traitement matriciel sophistiqué pour générer des signaux 5.1 et 6.1 à partir de sources uniquement deux canaux. Le DTS Neo:6 traite indifféremment des sources analogiques 2 canaux, des sources numériques 2 canaux, et des sources numériques 2 canaux encodées de type matriciel.

Il y a deux modes DTS Neo:6, optimisés l'un pour la musique et l'autre pour le cinéma. Lorsque le traitement Neo:6 est sélectionné, le dernier mode choisi (Music ou Cinema) est sélectionné à nouveau et «Neo:6» apparaît dans l'afficheur, suivi du mot «CINEMA» ou «MUSIC» pour indiquer ce mode.

Pour passer de l'un à l'autre mode, pressez les touches +/-  après avoir activé le mode Neo:6. Vous pouvez également modifier le mode Neo:6 en utilisant le système ON-SCREEN DISPLAY.

**NOTE:** Il n'est pas nécessaire de presser cette touche lorsque vous lisez un disque codé DTS ou DTS-ES. L'activation du décodage correct pour ces disques est automatique, et est confirmée par l'allumage de l'indication correspondante dans l'afficheur de la façade.

## Touche DSP

Cette touche active les modes de traitement recréant quatre ambiances artificielles (MUSIC 1, MUSIC 2, MUSIC 3 et MUSIC 4), et les deux modes pour la stéréo en multicanal (5CH Stereo et 7CH Stereo).

- Les quatre modes MUSIC simulent des environnements acoustiques de plus en plus grands, à utiliser avec des sources ne disposant d'aucun codage Surround d'origine.
- Le réglage 5CH Stereo est utilisé pour dériver un signal stéréo sur un système comportant 5 canaux (AVANT GAUCHE/DROIT, CENTRE, SURROUND ARRIÈRE GAUCHE/DROIT).
- Le réglage 7CH Stereo est utilisé pour dériver un signal stéréo sur un système comportant 7 canaux (AVANT GAUCHE/DROIT, CENTRE, SURROUND ARRIÈRE GAUCHE/DROIT et CENTRALE ARRIÈRE 1/2).

Pressez la touche pour activer le mode DSP. Chaque nouvelle pression sur la touche fait passer au mode de traitement suivant, dans l'ordre suivant: MUSIC 1 > MUSIC 2 > MUSIC 3 > MUSIC 4 > 5CH Stereo > 7CH Stereo. Un indicateur correspond s'allume dans l'afficheur lorsque le mode DSP est activé.

## Touche SUR+ pour le choix des modes Surround à partir de la télécommande





La touche repérée SUR+ de la télécommande permet de sélectionner tous les modes Surround décrits dans le paragraphe précédent. À chaque fois que vous pressez cette touche, le mode Surround activé change, selon le cycle suivant: Stereo > Dolby Pro Logic II > Dolby 3-Stereo > Music 1 - 4 > 5CH Stereo > 7CH Stereo > Neo:6 > 2-Stereo, comme indiqué par l'afficheur de la façade ou le menu à l'écran ON-SCREEN DISPLAY. Répétez plusieurs fois la pression jusqu'à obtention du mode de traitement souhaité.

**NOTE:** Les sources suivantes sont généralement détectées automatiquement, et le décodage optimal choisi en conséquence sans nécessité la moindre intervention externe: DTS, DTS-ES Matrix 6.1, DTS-ES Discrete 6.1, Dolby Digital, MP3, HDCD et PCM 2-canaux.

## Réglage du niveau des enceintes acoustiques

### Touche de sélection Touche haut/bas UP/DOWN

Le niveau sonore relatif de tous les canaux doit être calibré en utilisant le générateur de signal test intégré et le menu à l'écran ON-SCREEN DISPLAY, lors de la première configuration du RSX-1055. Vous pouvez également régler les niveaux relatifs des enceintes centrale avant, arrière et du caisson de grave via la télécommande, de la manière suivante:

1. Pressez une des touches de sélection des enceintes de la télécommande pour choisir un canal (ou une paire de canaux): pressez la touche C  pour l'enceinte centrale avant, la touche S  pour le caisson de grave et la touche R  pour les canaux Surround arrière (chaque nouvelle pression sur cette touche permet de passer des enceintes arrière latérales aux enceintes arrière centrales). Le nom de la ou des enceintes couramment sélectionnées apparaît brièvement dans l'afficheur.
2. Utilisez les touches haut UP et bas DOWN  pour régler le niveau sonore du ou des canaux ainsi choisi(s).
3. Répétez cette procédure pour chaque canal.

Si aucun réglage de niveau n'est effectué pendant les 5 secondes qui suivent la sélection d'un canal, le niveau de celui-ci retourne à son réglage par défaut.

**NOTE:** ce réglage n'est que temporaire. Sélectionner une autre entrée ou éteindre puis rallumer l'appareil fait revenir les réglages à leurs valeurs par défaut.

## Touche dynamique DYNAMIC RANGE Touche DWN

Les sources numériques modernes sont capables de fournir une dynamique très élevée (écart entre le son reproduit le plus faible et le plus fort), ce qui parfois surpasse les capacités des amplificateurs ou enceintes acoustiques associés. Dans d'autres cas, il peut être utile de diminuer volontairement la dynamique: écoute à faible volume, voisinage sensible. Des pressions successives sur la touche DYNAMIC RANGE (ou sur la touche repérée DWN de la télécommande) permettent d'obtenir les réglages suivants:

- **MAX:** pas de compression, gamme dynamique totale
- **MID:** compression modérée
- **MIN:** compression maximale, dynamique minimum

L'indicateur «D. RANGE» sur l'afficheur de la façade s'allume lorsque la valeur choisie est différente de «MAX». La nouvelle gamme dynamique choisie apparaît brièvement dans l'afficheur.

**NOTE:** Cette fonction DYNAMIC RANGE n'est disponible qu'en mode de décodage Dolby Digital, et est inactive dans tous les autres modes de fonctionnement.

## Commandes du tuner

Le RSX-1055 intègre un tuner RDS à synthétiseur et accord numérique AM/FM, avec 30 stations préréglables. L'appareil propose un grand nombre de fonctions de recherche des stations. Voici un aperçu des possibilités de la section tuner, chacune étant ensuite détaillée dans un paragraphe spécial:

- **Accord manuel** pour passer de la fréquence de réception d'une station à une autre (en mode d'accord à partir de la fréquence). Pressez puis relâchez une touche TUNING (CH UP/DOWN sur la télécommande) pour passer d'une fréquence à l'autre.
- **Accord par entrée directe de la fréquence.** Pressez la touche repérée DIRECT, puis les touches du clavier numérique correspondant à la valeur numérique de la fréquence.
- **Recherche automatique des fréquences de réception.** Pressez et maintenez la pression sur une des touches repérées TUNING (touches CH UP/DOWN sur la télécommande) pendant au moins une seconde pour rechercher les stations présentes.
- **Rappel d'une station mémorisée par son numéro.** Il suffit d'entrer le numéro de mémorisation d'une station préprogrammée, via le clavier numérique, pour la mettre en service.

- **Passage rapide d'une station mémorisée à la suivante.** En mode repéré PRESET, pressez une des touches TUNING (CH UP/DOWN sur la télécommande) pour passer d'une station mémorisée à la précédente ou à la suivante. Sur la télécommande, pressez la touche repérée PRESET pour passer des modes de recherche par fréquence (Frequency) et par présélection (Preset).
- **Fonctions RDS (Europe) ou RBDS (USA)** améliorant les fonctions de recherche, d'accord et d'affichage de certaines stations FM. Voir le chapitre RDS de ce manuel pour de plus amples informations à ce sujet.

**NOTE:** Le RSX-1055 est livré configuré pour le Continent où vous l'achetez (Europe ou Amérique du Nord). Pour modifier ce réglage, voir plus loin dans ce manuel les informations relatives au menu «DEFAULT SETUP».

### Touche de gamme d'ondes BAND 4

La touche repérée BAND permet de choisir la gamme AM (Petites Ondes) ou Modulation de Fréquence (FM). Chaque pression sur la touche fait passer le tuner d'une gamme à l'autre. Un indicateur correspondant s'allume sur l'afficheur.

### Touches d'accord TUNING 3

Les touches repérées TUNING (ou CH UP/DOWN sur la télécommande) permettent de choisir entre trois modes différents de recherche des stations, suivant leur mode de fonctionnement:

**En mode normal FREQUENCY tuning** (par fréquence), pressez brièvement une des touches TUNING (ou CH UP/DOWN de la télécommande) pour «monter» ou «descendre» la fréquence de réception. Le défilement s'arrête à chaque nouvelle fréquence sélectionnée, et une succession de brèves pressions amène à la fréquence voulue. Pour une recherche automatique des fréquences de réception effective d'une station, pressez et maintenez la pression sur le bouton TUNING pendant environ une seconde. L'indication AUTO s'allume dans l'afficheur, et les fréquences sont automatiquement balayées. La recherche s'arrête à chaque rencontre d'une émission reçue avec suffisamment de force. Si la station sélectionnée n'est pas la bonne, recommencez la pression longue sur une des touches TUNING.

**En mode d'accord PRESET tuning** (par présélection), pressez une touche TUNING (CH UP/DOWN sur la télécommande) puis relâchez-la pour passer à la station mémorisée précédente ou suivante. Passez du mode d'accord FREQUENCY (par fréquence) au mode d'accord PRESET (par présélection) en pressant sur la touche PRESET (U) de la télécommande. L'indication PRESET apparaît dans l'afficheur lorsque le mode PRESET est sélectionné.

**En mode de recherche RDS PTY**, appuyez sur une touche TUNING (CH UP/DOWN sur la télécommande) pour choisir le programme désiré dans la liste défilant sur l'afficheur. Voir la section RDS pour de plus amples détails.

**NOTE:** De nombreuses indications apparaissent dans l'afficheur pour vous aider dans votre recherche des stations. La fréquence de réception apparaît et défile pendant la recherche. Un indicateur de force du signal reçu apparaît également. Un indicateur «TUNED» indique que le tuner est parfaitement calé sur une station. Enfin, l'indication «ST» signifie que la station en cours de réception émet bien en stéréophonie.

### Touche de mémorisation MEMORY 10

La touche repérée MEMORY (mémoire) est utilisée avec les touches du clavier numérique pour mettre en mémoire les stations présélectionnées. Voir le paragraphe suivant pour de plus amples informations.

### Clavier numérique NUMERIC, présélection des stations 7

Le RSX-1055 peut mettre en mémoire les fréquences de réception de 30 stations différentes. Elles seront rappelées par simple(s) pression(s) sur le clavier numérique. Pour mettre en mémoire une station:

1. Choisir la gamme d'ondes, AM ou FM, et accordez le tuner sur la station désirée.
2. Pressez la touche repérée MEMORY. L'indication MEMORY clignote alors pendant 5 secondes dans l'afficheur.
3. Pendant que MEMORY clignote, appuyez sur la touche correspondant au numéro sous lequel vous désirez mettre en mémoire la station en cours de réception. Par exemple, touche 3 pour position 3. Touche 1 puis (tout de suite) 5 pour position de mémorisation 15.

4. Si une autre station avait été préalablement mémorisée sous le numéro choisi, elle est automatiquement remplacée.

Pour retrouver une station mise en mémoire, pressez simplement sur la ou les touche(s) du clavier numérique correspondant à son numéro de mise en mémoire. Par exemple, pour la station mémorisée sur 15, appuyez successivement sur les touches 1 et (tout de suite) 5.

**NOTE:** Si la source sélectionnée n'est pas le TUNER, celui-ci est automatiquement choisi en pressant simplement sur des touches du clavier numérique correspondant à des stations mises en mémoire au préalable.

Le clavier numérique (touches de 0 à 9) peut également être utilisé pour entrer directement la fréquence de réception d'une station (voir le paragraphe suivant).

### Touche DIRECT 8

Si vous connaissez la fréquence de réception de la station voulue, vous pouvez entrer directement cette valeur sur le clavier numérique, en utilisant la touche DIRECT puis les touches du clavier numérique.

1. Pressez la touche repérée DIRECT pour faire passer le clavier numérique du rôle de sélecteur des stations mémorisées à celui de mode d'accès direct des fréquences. L'afficheur montre quatre barres dont la première clignote.
2. Entrez le premier chiffre de la fréquence de réception voulue sur le clavier numérique. Il apparaît sur l'afficheur, et la seconde barre se met à clignoter. Procédez ainsi pour tous les chiffres. Notez qu'en FM, presse 1 en première touche correspond automatiquement à la valeur 10. Lorsque les quatre valeurs ont été entrées, le tuner se cale automatiquement sur la station correspond à la fréquence entrée.

#### EXEMPLES:

FM 87,50 MHz    Pressez 8 > 7 > 5  
FM 101,90 MHz    Pressez 1 > 1 > 9  
AM 1 610 kHz    Pressez 1 > 6 > 1

## Touche MONO

La touche MONO permet d'écouter en monophonie une station de radio FM émettant en stéréophonie, mais ne fournissant pas un signal de force suffisante pour permettre une bonne qualité de réception (souffle). Une émission stéréo entraîne l'apparition de «ST» dans l'afficheur, mais l'écoute se fera tout de même en mono si la touche MONO est pressée.

**NOTE:** cette touche MONO permet d'écouter dans de bonnes conditions des stations très lointaines: un signal plus faible est en effet nécessaire en émission mono par rapport à une émission stéréo.

## Touche de présélection PRESET

La touche PRESET de la télécommande permet de passer du mode de recherche PRESET au mode de recherche FREQUENCY (voir plus haut). En mode de recherche «Fréquence», une pression sur une touche TUNING (CH UP/DOWN sur la télécommande) permet de changer la fréquence de réception. En mode de présélection, ces mêmes touches permettent de passer d'une station pré-réglée à une autre. L'indication PRESET apparaît dans l'afficheur lorsque le mode Présélection est choisi.

## Réception radio RDS

Le Rotel RSX-1055 est équipé des fonctions RDS, ou Radio Data System (fonctions RBDS pour les États-Unis). Le principe du RDS consiste à transmettre en plus du message sonore normal des informations codées qui ajoutent des fonctions et possibilités au tuner. Les principales fonctions ajoutées sont les suivantes:

1. Affichage en clair du nom de la station reçue (par exemple, «Classique»).
2. Affichage du type de programme écouté (News pour infos, Rock, etc.).
3. Commutation automatique sur les informations routières.
4. Texte défilant donnant diverses indications (morceau de musique émis, etc.).

De plus, le RDS permet d'accéder à d'autres fonctions pratiques:

1. Recherche de stations ne concernant qu'un type de programme (mode PTY, peu répandu en France).
2. Recherche automatique des informations routières (mode TP).
3. Recherche automatique des stations diffusant régulièrement les informations routières (mode TGA).

Les fonctions RDS sont désormais utilisées par la majorité des stations FM émettant en Europe. Pour information, le mode RBDS américain, semblable dans son principe, est plus récent et moins répandu.

**NOTE:** Les fonctions RDS (et RBDS) sont dépendantes de chaque station écoutée. Si celles-ci ne semblent pas accessibles, n'incriminez pas votre tuner ! Il fonctionnera alors comme un tuner traditionnel.

**NOTE:** Les fonctions RDS (et RBDS) ne sont accessibles que sur la bande FM. Les fonctions décrites ci-dessous ne fonctionnent donc que sur cette bande de fréquence FM.

## Touche d'affichage DISPLAY

Il y a cinq options d'affichage réservées au mode de réception d'une station RDS. L'accès à ces modes d'affichage se fait de manière séquentielle, en pressant une ou plusieurs fois la touche repérée DISPLAY, sur la télécommande. Ces options sont les suivantes:

1. Affichage standard de la fréquence FREQUENCY.
2. Affichage du nom de la station PS PROGRAM SERVICE (en entier ou en abrégé, selon le choix de la station radio elle-même). La fonction inaccessible entraîne l'affichage «NO NAME DATA».
3. Affichage du type de programme PTY (très peu répandu en France, cette fonction permet de classer les stations suivant le type de programme émis.) Par exemple, les catégories sont Musique Classique, Jazz, Rock, Pop, Informations, Sport, Culture, Météo, Religion, Voyage, etc. La fonction inaccessible entraîne l'affichage «NO PTY DATA».

4. Affichage de l'heure CLOCK TIME, heure envoyée par la station. La fonction inaccessible entraîne l'affichage «NO TIME DATA».
5. Affichage de texte RADIO TEXT. Des messages sont affichés par la station. La fonction inaccessible entraîne l'affichage «NO TEXT DATA».

## Touche PTY

La fonction de recherche PTY permet de ne sélectionner que les stations diffusant un certain type de message. (Fonction peu utilisée en France).

1. Appuyez sur la touche PTY. Le contenu correspondant au type de programme apparaît sur l'afficheur.
2. Pour choisir un autre type de programme, utilisez les commandes TUNING UP/DOWN.
3. Appuyez une seconde fois sur la touche PTY dans les cinq secondes, et le tuner ne recherchera que les stations diffusant le type de programme sélectionné. Si vous n'appuyez pas dans les cinq secondes, la fonction PTY est annulée.
4. Si aucune station ne correspond au type de programme sélectionné, le tuner revient sur la station précédemment sélectionnée.
5. Annulez la fonction PTY en pressant n'importe quelle touche.

**NOTE:** Si la station couramment écoutée envoie des informations PTY, l'indication «PTY» s'allume dans l'afficheur.

## Touche TP

Cette touche permet de rechercher les stations de radio émettant des informations routières régulières.

1. Pressez la touche TP. Le tuner cherche une station émettant des informations routières.
2. Si aucune station n'est trouvée, le tuner revient sur la station précédemment écoutée.
3. Annulez la fonction TP en pressant n'importe quelle touche.

## Touche TA

Cette touche permet de rechercher les stations de radio émettant des informations routières spéciales.

1. Pressez la touche TA. Le tuner cherche une station émettant des informations routières.
2. Si aucune station n'est trouvée, le tuner revient sur la station précédemment écoutée.
3. Annulez la fonction TA en pressant n'importe quelle touche.

## Branchements: Vue générale

Le RSX-1055 possède sur sa face arrière les prises nécessaires au branchement de plusieurs sources vidéo et sources audio. Toutes les prises sont au standard Cinch-RCA, plus S-vidéo (mini-DIN) et Composantes pour les entrées vidéo et les entrées numériques par coaxial ou fibre optique.

**NOTE:** Les formats Surround comme le Dolby Digital et le DTS sont des formats numériques, et le RSX-1055 ne peut les décoder que lorsqu'un signal numérique correspondant est disponible sur une de ses entrées numériques. Pour cette raison, vous devez toujours brancher votre lecteur de DVD sur une des entrées numériques coaxiale ou optique du RSX-1055.

Le RSX-1055 possède également les prises Cinch-RCA nécessaires à l'utilisation éventuelle d'amplificateurs de puissance externes. Enfin, des prises (pour vidéo composite, S-vidéo ou Composantes) permettent de brancher un téléviseur ou un projecteur vidéo.

Le RSX-1055 offre également une entrée MULTI, une prise de branchement pour capteur infrarouge externe et deux prises de commutation « 12 V trigger » pour la mise sous tension couplée d'amplificateurs de puissance Rotel.

**NOTE:** Ne **jamais** brancher l'appareil sur le secteur tant que tous ses branchements en entrées et sorties n'ont pas été effectués.

Tous les câbles destinés à transporter le signal vidéo doivent avoir une impédance réelle de 75 ohms. Des câbles prévus pour une liaison audio risquent fort de ne pas avoir une bande passante, ou une impédance convenables pour

la transmission correcte des signaux vidéo. Les liaisons audio numériques S/PDIF nécessitent également des câbles blindés d'impédance 75 ohms. Nous vous recommandons vivement d'attacher une grande importance à ce point, et de ne pas utiliser des câbles audio standard RCA pour les liaisons numériques et vidéo.

Lors des branchements, toujours soigneusement vérifier que sont bien respectées les positions gauche et droite, sur toutes les entrées et sur toutes les sorties. En ce qui concerne les prises Cinch-RCA présentes sur le RSX-1055, le code de couleur suivant est respecté:

**Canal audio gauche** = prise blanche

**Canal audio droit** = prise rouge

**Canal vidéo composite** = prise jaune.

**NOTE:** Chaque entrée de chaque source doit être correctement configurée dans le menu d'entrée INPUT MENU des menus à l'écran ON-SCREEN DISPLAY. Nous vous recommandons d'aller tout de suite dans ce menu INPUT MENU dès que vous branchez une source. Voir plus loin pour la configuration exacte de chaque source.

## Branchements vidéo

Le RSX-1055 fournit des prises de renvoi vidéo dans les formats S-vidéo et Composantes pour ceux qui désirent les utiliser. Cependant, les liaisons en vidéo Composite fournissent d'excellents résultats dans la majorité des installations et leur utilisation pour **toutes** les liaisons vidéo, en entrée comme en sortie, vous simplifiera grandement l'installation et la configuration du RSX-1055.

Si vous choisissez d'utiliser des branchements en S-vidéo ou Composantes, n'oubliez jamais que cela implique les restrictions suivantes sur votre système:

**Affichage des menus à l'écran On Screen:** le système d'affichage des menus à l'écran ON-SCREEN DISPLAY du RSX-1055 est accessible pour **toutes** les entrées si vous utilisez une liaison Composite ou S-vidéo sur les sorties TV MONITOR. Par exemple, ils ne sont pas accessibles si vous utilisez les câbles de la liaison Composantes (Component, en anglais).

**Réglage du système Setup:** le paramétrage du système doit être effectué en utilisant une liaison vidéo de type Composite ou S-vidéo sur la prise de sortie vidéo TV MONITOR. Choisissez «OSD» à partir de la Télécommande RR-969 pour accéder aux menus à l'écran.

**NOTE:** Sur un moniteur TV (ou projecteur) au standard couleur PAL, les menus à l'écran OSD ne peuvent s'afficher s'il n'y a pas réellement un signal vidéo transmis simultanément. Pour les réglages, branchez votre lecteur de DVD et choisissez d'abord l'entrée correspondante sur le RSX-1055. Les menus à l'écran OSD apparaîtront en surimpression sur l'image diffusée par le lecteur.

**Composite et S-Vidéo:** sauf certaines exceptions, **toute** l'installation doit être câblée **soit** en vidéo Composite, **soit** en S-Vidéo. Des sources reliées en S-Vidéo ne peuvent être lues si la liaison avec le moniteur TV (sortie TV MONITOR) est réalisée avec un câble vidéo Composite. Et inversement. Ainsi, il est impossible de «mixer» des liaisons S-Vidéo et Composite dans la même installation, via le RSX-1055.

Cependant, il est possible d'utiliser simultanément une liaison en vidéo Composite et une liaison S-Vidéo depuis les prises correspondantes TV MONITOR du RSX-1055 vers les prises vidéo Composite et S-Vidéo du téléviseur ou du projecteur vidéo. Mais cette double connexion propose des possibilités limitées au standard S-Vidéo sur un système principalement câblé en vidéo Composite.

Lorsque les prises vidéo Composite et S-Vidéo sont branchées simultanément à partir de la même source, le signal correspondant est disponible également à la fois sur les prises de sortie TV MONITOR du RSX-1055, permettant le choix de l'un ou l'autre signal sur le téléviseur ou projecteur vidéo. Le signal vidéo Composite est disponible pour enregistrement sur la sortie repérée REC Out. Cette double connexion peut être utilisée pour permettre l'enregistrement vidéo dans un système par ailleurs majoritairement câblé en S-Vidéo, mais intégrant un magnétoscope ne disposant que d'une entrée vidéo Composite.

**Video Composantes:** Les connexions en vidéo Composantes (Component, en anglais), caractérisées par 3 prises RCA, peuvent sensiblement améliorer la qualité de l'image entre un téléviseur/projecteur/écran plasma «haute définition» et un lecteur de DVD. Mais cela nécessite une connexion particulière, compliquant les besoins de commutation entre les différents maillons de l'installation, par rapport aux sources non munies de telles prises Composantes.

## Branchements des sources Audio

Voir Figure 4.

Ne connecter que des sources purement audio sur les prises suivantes:

### Entrées CD 36

Branchez sur ces prises les câbles de sortie analogique gauche et droit du lecteur de CD.

### Entrées et sorties enregistreurs TAPE 37

Le RSX-1055 fournit une paire d'entrées lecture et une paire de sorties enregistrement pour un enregistreur analogique, repéré TAPE.

La source du signal analogique disponible sur les prises de sortie TAPE doit être sélectionnée à partir de la touche REC de la face avant (ou de la touche ZONE sur la télécommande), son nom apparaissant alors dans l'afficheur. Si l'indication «TAPE» apparaît dans l'afficheur comme étant la source d'enregistrement choisie, elle ne sera pas disponible sur les prises de sortie TAPE, mais sur les prises de sortie enregistrement des sources repérées VIDEO.

Branchez les sorties (outputs) d'un enregistreur analogique (magnétocassette) dans les prises repérées TAPE IN. Branchez les prises repérées TAPE OUT dans les entrées du magnétocassette.

## Branchements des sources vidéo

Voir Figure 4.

Il y a un groupe de prises de branchements pour cinq sources vidéo différentes. Chaque source bénéficie d'une paire d'entrées audio analogique, une entrée vidéo composite et, alternativement à celle-ci, une entrée en S-vidéo. Les prises Video 1 et Video 2 proposent en plus une liaison vidéo de type Composantes.

**NOTE:** Il est inutile et même néfaste d'utiliser plus d'une seule liaison vidéo par source. Si vous branchez simultanément un câble RCA (vidéo composite) et un câble S-vidéo, le RSX-1055 donnera automatiquement la priorité à la liaison S-vidéo. Comme règle générale, nous vous conseillons d'utiliser une liaison S-vidéo aussi souvent que possible.

Il y a également des sorties pour enregistrement (décrites dans le paragraphe suivant) sur les sources repérées Video 1, 2 et 3. Pour cette raison, vous devez planifier et bien repérer vos branchements pour un bon fonctionnement ultérieur. Par exemple, **tous** les branchements effectués sur le même magnétoscope (VCR) utiliseront les entrées et les sorties repérées Video 1.

Vérifiez enfin que toutes les connexions sont correctes, les canaux gauches sur les prises gauches (left), les droites vers les droites (right), les entrées (inputs) vers les sorties (outputs), et inversement.

**NOTE:** Ces entrées baptisées vidéo peuvent bien sûr être utilisées uniquement pour recevoir le signal sonore d'une source uniquement audio, en laissant alors de côté la liaison de renvoi vidéo.

### VIDEO 1-5 entrées Audio 38

Utilisez des câbles de modulation audio conventionnels à prises RCA en branchant les sorties (outputs) des appareils tels des magnétoscopes (VCR) sur les entrées (inputs) repérées VIDEO 1, 2, 3, 4 et 5.

### VIDEO 1-5 entrées Vidéo composite 40

Branchez la sortie composite de la source sur l'entrée correspondante fournie par le RSX-1055 (prise RCA) repérée COMPOSITE IN. Utilisez un câble spécifique 75 ohms.

### VIDEO 1-5 entrées Vidéo S-vidéo 34

Le signal S-vidéo divise le signal vidéo en divers éléments qui transitent dans des câbles séparés, d'où une meilleure qualité finale de la transmission. Si vous préférez utiliser la liaison image par S-vidéo (meilleure qu'en composite), branchez alors la même sortie du magnétoscope sur la prise d'entrée repérée S-VIDEO du RSX-1055.

**NOTE:** Le signal en provenance des entrées S-vidéo ne peut être disponible que sur les prises S-vidéo du téléviseur.

### VIDEO 1-2 entrées Vidéo Composantes 30

Ce signal divise le signal vidéo en trois «composantes»: le signal de luminance, et deux signaux de chrominance distincts (CB et CR). Il permet ainsi d'obtenir une remarquable qualité de transmission. Chacune de ces composantes est transmise par l'intermédiaire d'un câble 75 ohms indépendant des deux autres, terminé par des prises RCA.

Seules les entrées VIDEO 1 et 2 possèdent ce type de liaison. Si vous désirez l'utiliser, reliez bien les trois sorties de la source dotée de sorties Composantes sur les entrées du RSX-1055 repérées COMPONENT VIDEO IN, en respectant bien l'indépendance de chaque liaison: Y sur Y, CB sur CB et CR sur CR. Utilisez trois câbles vidéo 75 ohms spécifiques.

**NOTE:** Les signaux en provenance des entrées Vidéo Composantes ne sont disponibles que sur les sorties correspondantes Vidéo Composantes. L'affichage des menus à l'écran ON-SCREEN DISPLAY ne fonctionne pas sur ces sorties.

### Entrées audio MULTI 29

Un jeu de sept prises RCA permet de transmettre les signaux des six canaux 5.1 ou 6.1 vers un processeur externe. Lorsque cette entrée est sélectionnée via la touche MULTI de la face avant ou la touche EXT IN de la télécommande, elle se superpose à toutes les autres entrées, en annihilant tout autre signal d'entrée.

Utilisez des câbles audio conventionnels pour utiliser ces prises repérées «MULTI INPUT», en respectant bien le type de canal qu'elles représentent. Les six connexions à effectuer sont: FRONT RIGHT (avant droit)/FRONT LEFT (avant gauche)/REAR RIGHT (arrière droite)/REAR LEFT (arrière gauche)/CENTER (avant centre) et SUBWOOFER (caisson de grave). Les sept connexions à effectuer sont: FRONT RIGHT (avant droit)/FRONT LEFT (avant gauche)/REAR RIGHT (arrière droite)/REAR LEFT (arrière gauche)/CENTER (avant centre)/CENTER BACK (arrière centre) et SUBWOOFER (caisson de grave).



## Sorties des sources Vidéo

Voir Figure 4.

Trois des sources vidéo disponibles (VIDEO 1, 2 et 3) proposent des sorties permettant l'enregistrement d'un signal audio-vidéo. Le signal présent sur ces prises de sortie est sélectionné via la touche REC de la face avant ou ZONE de la télécommande, indépendamment de la source écoutée-regardée.

**NOTE:** Les signaux à enregistrer sont normalement disponibles simultanément sur les prises de sortie vers tous les appareils capables d'enregistrer. N'essayez toutefois pas d'enregistrer le signal issu de l'appareil utilisé pour l'enregistrement !

Les sorties pour enregistrement VIDEO 1, 2 et 3 se composent d'une paire RCA pour la liaison audio, et au choix d'une prise Vidéo Composite ou S-vidéo pour l'image. Pour un enregistrement à la fois audio et vidéo, il va sans dire que toutes ces prises doivent être reliées (au choix entre l'entrée vidéo composite ou S-vidéo).

**NOTE:** Tous les branchements relatifs à un même appareil (à la fois en entrée et en sortie) doivent être faits sur la même entrée, par exemple VIDEO 1. VIDEO 1 concernera donc le même magnétoscope, par exemple, pour la lecture comme pour l'enregistrement, de l'image comme du son.

### VIDEO 1-3 sorties Audio 39

Utilisez des câbles de modulation audio conventionnels à prises RCA en branchant les sorties (outputs) des appareils tels des magnétoscopes (VCR) sur les entrées repérées VIDEO 1, 2, 3, 4 et 5. Vérifiez que vous branchez bien le même appareil (magnétoscope, par exemple) que pour la partie et la prise vidéo. Respectez les canaux gauche LEFT et droit RIGHT.

### VIDEO 1-3 Sorties Vidéo composite 41

Si vous choisissez d'utiliser ce type de liaison vidéo, utilisez un câble vidéo 75 ohms spécifique. Branchez-le entre la prise du RSX-1055 repérée COMPOSITE OUT et l'entrée vidéo Composite du magnétoscope.

### VIDEO 1-3 Sorties Vidéo S-vidéo 35

Si vous choisissez d'utiliser ce type de liaison vidéo, utilisez un câble S-vidéo spécifique. Branchez-le entre la prise du RSX-1055 repérée S-VIDEO OUT et l'entrée S-vidéo du maillon externe.

## Branchements des sources en numérique

Voir Figure 4.

Le RSX-1055 fournit des connexions numériques qui peuvent être utilisées à la place, ou en combinaison, avec les traditionnelles connexions analogiques d'entrée et de sortie, décrites dans les paragraphes précédents. Il s'agit de cinq entrées numériques et d'une sortie pour enregistrement direct en numérique.

Ces prises numériques peuvent être utilisées avec n'importe quelle source disposant d'un tel type de sortie (lecteur de CD, de DVD par exemple).

**NOTE:** L'utilisation d'une entrée numérique signifie que les décodeurs numérique/analogique internes du RSX-1055 seront utilisés en lieu et place des décodeurs N/A intégrés dans les sources. En règle générale, vous utiliserez une liaison numérique de préférence avec les sources proposant un signal de sortie codé Dolby Digital ou DTS. Cependant, si vous êtes l'heureux possesseur d'un lecteur de CD très haut de gamme Rotel doté de convertisseurs N/A internes très sophistiqués, vous aurez peut-être intérêt à n'utiliser que ses sorties analogiques, après décodage.

### Entrées numériques Digital 23

Le RSX-1055 accepte les signaux numériques en provenance de maillons comme un lecteur de CD, certains récepteurs de télévision par satellite, ou les signaux numériques codés Dolby Digital ou DTS des lecteurs de DVD. Le convertisseur N/A intégré accepte et reconnaît automatiquement les différentes fréquences d'échantillonnage de ces signaux.

Il y a cinq entrées numériques présentes en face arrière, trois de type coaxial et deux de type optique. Ces entrées peuvent être assignées à n'importe quelle source branchée, via le menu à l'écran INPUT MENU (menu

d'entrée), décrit plus loin dans ce manuel. Par exemple, vous pouvez assigner l'entrée numérique repérée COAXIAL 1 à la source branchée sur l'entrée repérée VIDEO 1 et l'entrée numérique repérée OPTICAL 1 à la source branchée sur l'entrée repérée VIDEO 3.

Branchez le câble approprié (coaxial 75 ohms ou fibre optique) depuis la sortie (output) numérique de la source vers l'entrée numérique (input) du RSX-1055. Puis configurez la source correspondante pour utiliser cette entrée numérique dans le menu à l'écran réservé à la configuration des entrées INPUT MENU.

**NOTE:** Lorsque vous utilisez une connexion numérique, vous pouvez également brancher la liaison analogique conventionnelle. Celle-ci est même nécessaire pour enregistrer en analogique la source par ailleurs branchée en numérique, ou pour utiliser la source en ZONE 2.

### Sorties numériques Digital 32

Le RSX-1055 propose une sortie numérique (avec choix de connexion entre câble 75 ohms et fibre optique) pour envoyer le signal numérique de n'importe laquelle des cinq entrées numériques vers un enregistreur numérique ou un processeur numérique externe. La sélection de l'entrée numérique envoyée vers cette sortie numérique se fait via le menu à l'écran ON-SCREEN DISPLAY.

**NOTE:** Seuls les signaux numériques des sources concernées sont accessibles sur cette sortie. Les signaux analogiques ne peuvent être convertis en numérique par le RSX-1055, et ne sont donc pas accessibles sur cette sortie.

Branchez la sortie numérique (output) sur l'entrée numérique (input) de votre enregistreur numérique (graveur de CD, MiniDisc, DAT). Vous pouvez utiliser au choix un câble coaxial 75 ohms ou un câble fibre optique, après choix et paramétrage dans le menu à l'écran INPUT MENU décrit plus loin dans ce manuel.

## Branchements des signaux de sortie

Voir Figure 3.

Cette section du manuel décrit les branchements nécessaires en sortie du RSX-1055. Ils sont utilisés pour envoyer les signaux de sortie vers un téléviseur ou projecteur vidéo, vers les amplificateurs audio et vers les appareils d'enregistrement.

### Sortie moniteur TV **30** **42**

Cette sortie vidéo repérée TV MONITOR envoie le signal vidéo sélectionné en entrée vers un téléviseur ou projecteur vidéo. Le triple standard vidéo Composite (RCA), S-Vidéo (mini-DIN) ou Composantes (3 x RCA) est proposé, au choix, en utilisant les câbles appropriés. Utilisez les câbles appropriés en fonction du standard choisi, qui doit lui-même correspondre aux possibilités d'entrée du diffuseur vidéo utilisé (téléviseur, projecteur vidéo, etc.).

**NOTE:** Une liaison vidéo Composite doit obligatoirement être envoyée sur la prise RCA vidéo Composite du téléviseur. Idem pour une liaison S-Vidéo, qui ne peut être envoyée que sur une prise S-Vidéo du téléviseur. Et idem pour une liaison Composantes (ce type d'entrée n'étant généralement présente que sur des projecteurs vidéo et non les téléviseurs).

**NOTE:** Le système d'affichage des menus à l'écran ON-SCREEN DISPLAY n'est pas accessible en liaison Composantes.

### Sorties enceintes acoustiques **31**

Le RSX-1055 intègre cinq amplificateurs de puissance, deux pour les canaux avant gauche et droit, un pour le canal central avant et deux pour les canaux Surround arrière gauche et droit. On trouve donc en face arrière une paire de bornes à vis pour chaque enceinte correspondante, bornes à vis acceptant tous les types de terminaisons (prise banane dans certains pays, fourche, fil nu, etc.).

Chaque paire de prises est identifiée par un code de couleur pour le bon respect de la polarité de toutes les enceintes acoustiques: rouge pour le positif, noir pour le négatif. Il est impératif de respecter la bonne polarité sur toutes les enceintes pour un fonctionnement correct et une parfaite spatialisation du son. Toujours

brancher la borne positive sur le RSX-1055 avec la borne positive sur chaque enceinte. Chaque paire de prises est aussi repérée en fonction de l'enceinte qu'elle doit alimenter: FRONT LEFT (avant gauche), FRONT RIGHT (avant droit), REAR LEFT (arrière gauche), REAR RIGHT (arrière droit), CENTER (enceinte centrale).

Tirez les câbles depuis le RSX-1055 vers chaque enceinte acoustique. Laissez suffisamment de mou pour pouvoir déplacer tous les maillons sans tirer sur les câbles. Si vous utilisez des fiches banane, vissez auparavant complètement les bornes à vis. Avec des fourches ou du fil nu, serrez fermement chaque borne à vis. Si vous devez dénuder les câbles, procédez avec soin pour ne pas couper les conducteurs internes. Le serrage des bornes se fait en tournant dans le sens des aiguilles d'une montre, face à la prise.

**NOTE:** Vérifiez bien qu'aucun brin d'un conducteur ne vienne entrer en contact avec un brin de l'autre conducteur, sous peine de court-circuit dangereux.

### Enceintes arrière centrales

Le RSX-1055 possède une caractéristique de «redirection» permettant d'utiliser ses prises haut-parleurs des enceintes avant gauche et droite pour reproduire aussi le signal correspondant au canal central arrière. Par exemple, vous pouvez ainsi utiliser un amplificateur de puissance stéréophonique Rotel de très haute qualité pour alimenter les enceintes avant gauche et droite, et utiliser ainsi les cinq canaux d'amplification intégrés dans le RSX-1055 pour alimenter respectivement les enceintes Surround gauche, centre et droite, plus les enceintes arrière centrales.

Pour utiliser cette possibilité, branchez les câbles des enceintes centrales arrière gauche et droite sur les prises repérées enceintes avant gauche et droite du RSX-1055, sur sa face arrière. Si vous ne possédez qu'une seule enceinte centrale arrière, branchez-la sur la prise repérée «L/1», et laissez l'autre prise libre. Puis allez dans le menu à l'écran ON-SCREEN DISPLAY, menu SPEAKER SETUP, et modifiez la ligne de ce menu repérée «REDIRECT» de FRONT SP à la position repérée «CB SP» (pour Center Back Speaker).

### Sorties préampli RCA Preamp **20**

Le RSX-1055 possède un jeu de dix prises de sortie pour amplification externe: FRONT LEFT/RIGHT (avant gauche/droite), CENTER (1/2) (centre 1/2), SURROUND REAR LEFT/RIGHT (arrière Surround gauche/droite), CENTER BACK 1/2 (arrière centre 1/2) et SUBWOOFER 1/2 (caisson de grave 1/2). Utilisez ces prises de sortie pour alimenter des enceintes acoustiques actives (amplifiées) ou des amplificateurs de puissance indépendants, en lieu et place des amplificateurs intégrés du RSX-1055.

**NOTE:** Suivant la configuration de votre système, vous pouvez utiliser toutes ces prises, ou seulement quelques-unes. Par exemple, si vous ne possédez qu'une seule enceinte centrale avant, vous la relierez à la prise repérée «CTR 1». Si vous n'avez qu'une seule enceinte centrale arrière, vous la brancherez sur la sortie repérée «CB1».

**Pour brancher un caisson de grave actif (amplifié),** branchez un câble audio RCA conventionnel entre la prise repérée SUBWOOFER OUTPUT et l'entrée du caisson de grave (subwoofer).

**Pour brancher les sorties principales Main audio,** branchez un câble audio RCA depuis chaque sortie (*output*) vers l'entrée de l'amplificateur de puissance destiné à alimenter l'enceinte acoustique correspondante. Dans une installation Home Cinema complète, vous aurez donc besoin de six branchements différents et indépendants les uns des autres pour les six enceintes du système (avant gauche (*left front*), avant centre (*center front*), avant droite (*right front*), arrière gauche (*left Surround*), arrière droite (*right Surround*), caisson de grave (*subwoofer*)).

Prenez votre temps, car il est très important que chaque sortie du RSX-1055 corresponde bien à l'amplificateur de l'enceinte correspondante.

## Branchement des antennes

Voir Figure 6.

Le RSX-1055 nécessite deux antennes pour recevoir correctement la radio: une pour la FM, l'autre pour la gamme AM. Si la réception est bonne dans votre région, vous pourrez vous contenter des antennes fournies avec le RSX-1055.

**NOTE:** Si vous êtes très éloigné des émetteurs, l'idéal est d'utiliser des antennes extérieures pour améliorer la réception. De telles antennes doivent être soigneusement installées par des techniciens agréés afin de satisfaire aux normes en vigueur en la matière et d'assurer sécurité et qualité de la réception.

### Antenne-cadre AM 22

Le RSX-1055 est livré avec une antenne cadre permettant de recevoir les signaux AM (stations émises en modulation d'amplitude). Sortez cette antenne de l'emballage et placez-la près du RSX-1055. Elle peut être plaquée contre un mur, en utilisant le support fourni. Il peut également servir de support de table.

Branchez le câble deux conducteurs 300 ohms dans les deux bornes à vis repérées AM LOOP (boucle AM), un câble à chaque borne. Le sens de branchement des deux conducteurs n'a pas d'importance; vérifiez simplement que le serrage est correct et que les deux câbles ne se touchent pas.

Vous devez orienter l'antenne afin d'obtenir la réception la plus correcte possible.

**NOTE:** On peut brancher une antenne AM extérieure en utilisant les deux mêmes bornes que celles de l'antenne cadre.

### Câble d'antenne FM 21

Le RSX-1055 est livré avec une antenne-câble FM en T, composé d'un double conducteur écarté. Branchez ses deux câbles nus sur l'adaptateur 300 à 75 ohms fourni, puis branchez la prise 75 ohms de cet adaptateur dans la prise repérée FM 75 ? du RSX-1055.

Pour une réception optimale, déployez complètement l'antenne en T. Des œillets permettent éventuellement de plaquer les branches de l'antenne le long d'un mur. Bougez l'antenne de façon à obtenir la meilleure réception possible.

Dans certains pays, le RSX-1055 est livré avec une antenne 75 ohms qui ne nécessite pas d'adaptateur.

**NOTE:** Des résultats parfaits seront obtenus avec une antenne FM extérieure 75 ohms. Le cas échéant, utilisez l'adaptateur 300/75 ohms. Faites de préférence poser cette antenne par un professionnel agréé afin de bénéficier de toutes les garanties de sécurité et de qualité.

## Branchement alimentation et divers

### Cordon d'alimentation secteur AC input 43

Le RSX-1055 est réglé en usine pour accepter la tension d'alimentation secteur en vigueur dans votre pays (115 ou 230 volts, fréquence 50 ou 60 Hz). La valeur réglée est imprimée sur une étiquette en face arrière de l'appareil.

Branchez le cordon fourni dans une prise murale de qualité.

Voir le paragraphe concernant l'utilisation de l'interrupteur principal POWER SWITCH pour les informations détaillées concernant l'allumage et l'extinction de l'appareil.

**NOTE:** Si le RSX-1055 est débranché du secteur, les réglages mémorisés et les noms donnés aux entrées vidéo restent en mémoire pendant environ un mois.

### Branchements 12 V TRIGGER 26

Plusieurs amplificateurs de puissance Rotel proposent l'option de les mettre effectivement sous tension via un signal de commutation 12 volts. Ces deux prises fournissent donc la tension de commutation 12 volts nécessaire. Lorsque le RSX-1055 est mis sous tension, une tension continue de 12 volts est envoyée sur ces prises pour déclencher la mise sous tension des amplificateurs de puissance. Lorsque le RSX-1055 est mis en mode de veille STANDBY, cette tension disparaît et les amplificateurs se retrouvent eux aussi automatiquement en mode de veille.

### Prise de télécommande externe EXTERNAL REM. IN 27

Cette prise mini-jack 3,5 mm (repérée EXT REM IN) reçoit les codes de commandes de n'importe quel émetteur-récepteur infrarouge respectant les standards dans ce domaine (Xantech, etc.) situés dans la pièce principale. Cette fonction s'avère très utile si le RSX-1055 est installé dans un meuble bloquant son récepteur infrarouge intégré. Consultez votre revendeur agréé Rotel pour en savoir plus sur ces récepteurs infrarouges externes et le câblage correct de la prise mini-jack 3,5 mm.

**NOTE:** Les signaux IR (infrarouge) venant de la prise EXT REM IN (comme ceux de la prise ZONE REMOTE IN) peuvent être relayés vers les maillons-sources en utilisant des émetteurs infrarouges externes ou des connexions câblées depuis les prises de sortie IR OUT. Voir la section ZONE 2 de ce manuel pour les informations complémentaires.

### Entrée/sortie ordinateur Computer I/O 33

Le RSX-1055 peut être piloté à partir d'un micro-ordinateur PC et d'un logiciel de contrôle audio développé par certains éditeurs spécialisés. Ce pilotage s'accomplit en envoyant les codes de contrôle normalement envoyés par la Télécommande RR-969 et une connexion réseau de l'ordinateur.

L'entrée repérée COMPUTER I/O fournit la connexion nécessaire en face arrière. Elle accepte le standard de prise modulaire RJ-45 8 broches, comme celui utilisé dans les liaisons de type Ethernet 10-Base T UTP. La prise repérée KEYPAD doit être utilisée pour contrôler le fonctionnement dans la ZONE 2. Lorsqu'on utilise un clavier KEYPAD en ZONE 2, le fonctionnement est identique à celui d'un répéteur infrarouge branché dans la prise repérée ZONE REMOTE IN.

Pour de plus amples informations sur ces branchements, sur les logiciels de contrôle et sur les codes de fonctionnement à partir d'un ordinateur, consultez votre revendeur agréé Rotel.

## Branchement et fonctionnement de la Zone 2

Le RSX-1055 est équipé d'un circuit permettant de l'utiliser dans une seconde pièce d'écoute. Dans cette seconde zone (appelée aussi zone «remote»), vous pouvez écouter une source différente de celle écoutée dans la pièce principale, régler le volume de manière indépendante, et même bénéficier indépendamment de certaines fonctions des sources.

Pour bénéficier des avantages de la Zone 2, vous avez besoin d'un amplificateur de puissance stéréophonique et d'une paire d'enceintes acoustiques supplémentaires, et éventuellement de boîtiers spéciaux pour renvoyer les ordres infrarouges de la télécommande.

La Zone 2 peut être pilotée depuis la pièce d'écoute principale en utilisant la touche ZONE de la face avant du RSX-1055. Son fonctionnement à partir de la Télécommande RR-969 équivaut à l'installation d'un système répéteur des codes infrarouge (Xantech, Niles, etc.) qui relaiera ces codes grâce à la prise repérée ZONE REMOTE IN en face arrière du RSX-1055. En utilisant des émetteurs IR ou un réseau câblé de renvoi des codes, vous pourrez ainsi commander directement la Zone 2 depuis sa propre situation géographique.

Quelques points doivent être pris en considération quant au fonctionnement de la Zone 2:

- Un répéteur infrarouge (Xantech, Niles, etc.) doit être utilisé pour bénéficier de toutes les fonctions de la Zone 2 à partir de cette même zone.
- Il y a deux options pour régler le niveau sonore de la Zone 2, options choisies à partir du menu à l'écran ON-SCREEN DISPLAY. L'option VARIABLE vous permet d'utiliser toute la plage de réglage du volume, avec retour au réglage précédent lors de l'activation de la Zone 2. L'option FIXED désactive la possibilité de régler le volume sur la Zone 2, son niveau restant fixé selon une valeur préalablement définie. Cette option est utile pour envoyer un niveau de sortie Ligne fixe sur un préamplificateur ou un amplificateur intégré qui possède son propre réglage de volume, ou vers un amplificateur de distribution intégrant ses multiples réglages de volume préprogrammés.

- La Télécommande RR-969 fournie avec le RSX-1055 pilote les fonctions de la Zone 2 si on utilise le répéteur mentionné plus haut. Il peut également être utilisé pour piloter des sources d'origine Rotel, en utilisant alors la prise repérée IR OUT sur le RSX-1055.
- Toutes les sources analogiques de niveau Ligne branchées sur le RSX-1055 sont utilisables en Zone 2. Les sorties Zone 2 sont totalement indépendantes des sorties principales MAIN. La source sélectionnée sur ces deux jeux de sortie peut donc être différente, de même que le réglage du volume.
- Évitez d'envoyer la même commande via la télécommande à la fois sur le capteur infrarouge du RSX-1055 et sur le répéteur utilisé pour la Zone 2 en **même** temps. Cela signifie que le répéteur **doit être** dans une autre pièce que le RSX-1055.

### Mise en/hors service fonctionnement Zone 2

Le RSX-1055 propose une mise en service totalement indépendante des zones principale et Zone 2. Une pression sur les touches POWER de la face avant ou de la télécommande n'active que les fonctions du RSX-1055 concernant la pièce principale. Inversement, la mise en service des fonctions de la Zone 2 via la télécommande n'active que les fonctions correspondantes de la Zone 2. Chaque pièce d'écoute est donc totalement indépendante de l'autre.

**NOTE:** Dans ce mode de réglages par défaut, le mode de mise sous tension du RSX-1055 doit être réglé sur DIRECT ou STANDBY en utilisant le menu OTHER OPTIONS (autres options) dans le menu à l'écran ON-SCREEN DISPLAY.

### Contrôle de la Zone 2 à partir de la pièce principale «Main» Touche ZONE [8]

Lorsque le RSX-1055 est mis sous tension dans la pièce principale (Main Room), vous pouvez piloter la Zone 2 à partir des commandes de sa face avant – activer ou désactiver la Zone 2, changer la source d'entrée, régler le volume. Il suffit pour cela de presser au préalable la touche repérée ZONE, ce qui a pour effet de transformer provisoirement le RSX-1055 en électronique de contrôle de la Zone 2

uniquement. Lorsque cette touche ZONE est pressée, l'afficheur indique le statut de fonctionnement en cours de la Zone 2 pendant dix secondes, durée pendant laquelle vous pouvez régler le volume et le choix de la source dans cette Zone 2 en utilisant les touches VOLUME et INPUT SOURCE. Tant que la Zone 2 est active, un indicateur «ZONE» apparaît dans l'afficheur.

#### Pour activer ou désactiver la Zone 2:

1. Pressez la touche ZONE sur la face avant. Le statut de fonctionnement de la Zone 2 apparaît dans l'afficheur. Si la Zone 2 est en mode de veille Standby, l'indication «ZONE OFF» s'affiche; si la Zone 2 est active, l'indication «ZONE xxxxx» (où «xxxxx» est la source couramment utilisée en lecture dans cette zone) s'affiche.
2. Si la Zone 2 est active (ON), une pression sur la touche ZONE une seconde fois, dans un laps de temps de dix secondes après la première pression, désactive la Zone 2 (OFF). Inversement, si elle était inactive (OFF), cette seconde pression l'active (ON).
3. Si aucune commande n'est envoyée dans les dix secondes suivantes, le RSX-1055 retourne à son mode de fonctionnement normal.

#### Pour changer de source écoutée en Zone 2:

1. Pressez la touche ZONE sur la face avant. L'indication «Zone 2» apparaît dans l'afficheur. vérifiez bien que la Zone 2 soit réellement active (ON).
2. Dans les dix secondes qui suivent la pression sur la touche ZONE, pressez une des touches INPUT SOURCE correspondant à la source en entrée que vous désirez écouter. Le nom de cette source apparaît dans l'afficheur.
3. Si aucune commande n'est envoyée dans les dix secondes suivantes, le RSX-1055 retourne à son mode de fonctionnement normal.

#### Pour changer le volume sonore en Zone 2:

1. Pressez la touche ZONE sur la face avant. Le statut de la Zone 2 apparaît dans l'afficheur. Vérifiez bien que la Zone 2 soit réellement active (ON).

2. Dans les dix secondes qui suivent la pression sur la touche ZONE, réglez le volume sonore via le bouton de volume du RSX-1055. Ceci n'est possible que si vous avez sélectionné l'option VARIABLE dans le menu de configuration des sorties. Avec l'option FIXED, il n'est pas possible de changer le volume sonore de la Zone 2.
3. Si aucune commande n'est envoyée dans les dix secondes suivantes, le RSX-1055 retourne à son mode de fonctionnement normal.

### Contrôle de la Zone 2 à partir de la télécommande

Avec un système de répétition des codes infrarouge correctement configuré, vous avez un contrôle total de la Zone 2 via la Télécommande RR-969 dans la zone géographique de la Zone 2. Vous pouvez activer et désactiver la Zone 2, changer son niveau sonore et sa source en entrée, exactement comme s'il s'agissait d'une chaîne haute fidélité indépendante. Toutes ces modifications n'ont aucun effet sur les réglages préalables de la zone principale Main.

Pour activer ou désactiver la Zone 2, pressez la touche POWER (L) de la télécommande. Pour régler le volume dans la Zone 2, pressez les touches VOLUME (N) de la télécommande. Pour changer la source écoutée, pressez une des touches des sources INPUT SOURCE (F) de la télécommande.

**Lorsque le tuner n'est pas sélectionné dans la pièce principale «Main»,** vous pouvez tout de même accéder aux fonctions du tuner (Présélection Preset, accord Tuning, sélection directe par le clavier numérique, etc.) à partir de la ZONE 2. Cette caractéristique n'est pas disponible si le TUNER est actif dans la pièce principale pour éviter de changer de station à partir de la Zone 2 et donc de perturber l'écoute en zone principale.

Vous pouvez également commander la Zone 2 à partir d'un clavier indépendant (accessoire en option) installé dans cette zone et branché sur l'entrée repérée KEYPAD du RSX-1055, en utilisant des prises modulaires 8 broches type RJ-45.

---

**NOTE:** Le réglage du volume n'est accessible en Zone 2 que s'il a été configuré pour cette zone en mode VARIABLE. En mode fixe FIXED, le contrôle de volume pour la Zone 2 est désactivé.

---

### Sorties audio Zone 2 23

Voir Figure 5.

Ces prises Cinch-RCA envoient un signal de niveau Ligne, réglable en niveau, pour alimenter un amplificateur de puissance qui alimentera lui-même une paire d'enceintes acoustiques dans la Zone 2.

---

**NOTE:** Seuls des signaux de type analogique sont disponibles sur les sorties Zone 2. Les sources uniquement branchées sur des entrées de type numérique ne sont pas accessibles en Zone 2.

---

Bien qu'il soit tout à fait possible d'utiliser un amplificateur intégré complet dans cette zone 2, nous vous conseillons fortement de n'utiliser qu'un amplificateur à prises d'entrée à niveau fixe. Cela simplifie en effet l'installation et le fonctionnement. Votre revendeur agréé Rotel vous conseillera efficacement quant au choix de cet appareil.

Si vous configurez votre installation avec un fonctionnement en Zone 2, utilisez des câbles Cinch-RCA classiques pour relier l'amplificateur supplémentaire aux prises de sortie Zone 2 du RSX-1055.

---

**NOTE:** Par défaut, les sorties Zone 2 du RSX-1055 fournissent un niveau de sortie VARIABLE, avec possibilité de réglage via le bouton de volume de la face avant du RSX-1055 ou via la télécommande, comme décrit plus haut. Mais vous pouvez aussi choisir dans le menu de configuration un niveau fixe FIXED, permettant d'utiliser le contrôle de volume intégré de l'amplificateur supplémentaire nécessaire en Zone 2. Voir le chapitre suivant, sur la configuration des menus à l'écran ON-SCREEN DISPLAY.

---

### Prise ZONE REM IN 25

Voir Figure 5.

Cette prise type mini-jack 3,5 mm permet au RSX-1055 d'envoyer/recevoir des codes infrarouges selon la norme standardisée en vigueur sur des répéteurs infrarouges placés en Zone 2. Cette prise nécessite l'utilisation d'un boîtier externe de réception/émission de signaux infrarouge.

---

**NOTE:** La ZONE 2 et son répéteur infrarouge doivent être physiquement dans une pièce différente de la pièce d'écoute principale. En effet, les commandes infrarouges envoyées pour la Zone 2 ne doivent pas pouvoir être captées par les récepteurs infrarouges de la zone d'écoute principale.

---



---

**NOTE:** La prise repérée EXT REM IN placée à droite de cette prise est prévue pour brancher un répéteur infrarouge du récepteur de la face avant, placé dans la zone primaire. Elle **ne doit pas** être utilisée pour les branchements infrarouge ZONE 2 IR.

---

### Prises IR OUT 24

Voir Figure 5.

Les prises repérées IR OUT 1 & 2 envoient les signaux infrarouges reçus par les prises ZONE REM IN ou EXTERNAL REM IN vers un émetteur infrarouge placé devant une source pilotée par infrarouge ou un maillon Rotel (lecteur de CD, de DVD, magnétocassette, tuner) équipé d'un système de contrôle par infrarouge compatible.

Cette sortie est utilisée pour permettre aux signaux infrarouges émis à partir de la Zone 2 d'être envoyés vers les maillons-sources, ou lorsque, dans la pièce principale Main, le capteur IR intégré dans le RSX-1055 est caché par sa situation dans un meuble particulier. Consultez votre revendeur agréé Rotel pour de plus amples informations sur les systèmes de renvoi des codes infrarouge, émetteurs et récepteurs.

---

**NOTE:** La prise EXT REM IN placée à droite de ces prises est utilisée avec un capteur infrarouge externe dupliquant les fonctions du capteur IR interne du RSX-1055, placée dans la zone principale Main. Elle ne doit pas être utilisée pour les connexions infrarouges ZONE 2 IR.

---

## Menus à l'écran (On-Screen Display) et Configuration

Le RSX-1055 intègre deux systèmes de menu à l'écran (ON-SCREEN DISPLAY, ou OSD) qui permettent d'examiner et de configurer le système. Sa première fonction, dite «ON-SCREEN DISPLAY», permet d'afficher sur l'écran du téléviseur ou du projecteur les réglages principaux du RSX-1055 (Volume, entrée sélectionnée, etc.). Cet affichage est en anglais, mais d'un fonctionnement auto explicatif.

Le second menu à l'écran, composé en fait de plusieurs écrans intuitifs, permet de paramétrer le RSX-1055 pour tous ses réglages, de la manière la plus simple qui soit. Ce menu à l'écran est accessible à n'importe quel moment en pressant la touche repérée MENU sur la télécommande. Les réglages pour la configuration du RSX-1055 se font ensuite à partir d'autres touches de la télécommande.

**Principe de réglage par menus à l'écran System Setup:** pour bénéficier de ce système de paramétrage à l'écran, la liaison entre le RSX-1055 (prise TV MONITOR) et le téléviseur ou le projecteur vidéo doit impérativement être effectué aux standards vidéo Composite ou S-Vidéo. N'effectuez encore aucune autre connexion vidéo sur le RSX-1055. Pressez la touche «OSD» (ON-SCREEN DISPLAY) sur la télécommande puis choisissez une entrée sur le RSX-1055 pour démarrer le paramétrage de celui-ci.

**NOTE:** Sur un téléviseur ou projecteur au standard de couleur PAL, les menus OSD ne s'afficheront que si un signal vidéo effectif est présent sur l'entrée sélectionnée. Branchez donc la sortie vidéo Composite de votre lecteur de DVD sur une entrée vidéo du RSX-1055. Sélectionnez cette entrée comme source. L'affichage OSD apparaîtra en surimpression sur le signal vidéo envoyé par le lecteur de DVD.

Les menus sont accessibles dans différentes langues. La version anglaise par défaut est celle qui illustre ce manuel d'utilisation. Vérifiez toutefois dans le menu à l'écran «OTHER OPTIONS» (autres options) qu'il n'existe pas une version des menus à l'écran dans votre langue maternelle.

### Touches de navigation

**D Q R S**

La navigation dans les menus ON-SCREEN DISPLAY se fait à partir de quelques touches sur la face avant ou la télécommande. Ce sont les suivantes:

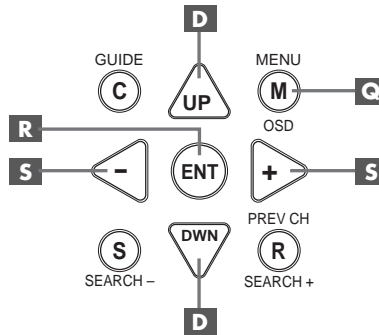

**Touche MENU **Q** :** Affiche l'écran principal MAIN. Tous les autres menus sont accessibles à partir de ce menu. S'il est déjà visible, une seconde pression sur la touche MENU le fait disparaître.

**Touches repérées DOWN/UP (bas/haut) **D** :** Permettent de monter ou descendre la liste affichée par le menu en cours ON-SCREEN DISPLAY.

**Touches repérées +/- **S** :** Modifient le choix dans la liste affichée par le menu à l'écran ON-SCREEN DISPLAY.

**Touche ENTER **R** :** Permet de sélectionner un article du menu, ou confirmer un choix, ou de retourner au menu principal MAIN.

**NOTE:** Inutile de mémoriser ces boutons: un système d'aide très simple et très concis en bas de l'écran vous rappelle en permanence sur quelle touche appuyer pour obtenir tel ou tel effet.

### Écran d'information sur les réglages du système SYSTEM STATUS

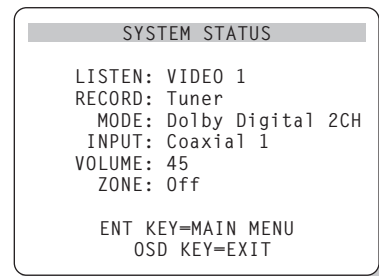

L'écran SYSTEM STATUS indique l'état réel de tous les réglages importants en cours du RSX-1055. C'est aussi le menu servant de point de départ à tous les autres écrans et menus. Il est accessible à n'importe quel moment, en pressant simplement la touche repérée ON-SCREEN de la télécommande. Ce premier écran affiche les informations suivantes:

**LISTEN:** source couramment sélectionnée en écoute.

**RECORD:** indique quelle source est envoyée vers les sorties d'enregistrement VIDEO et AUDIO.

**MODE:** mode Surround couramment sélectionné.

**INPUT:** indique si le signal sélectionné en écoute est de type analogique ou numérique, et sur quel type de prise il est envoyé dans ce dernier cas (coaxiale, optique).

**VOLUME:** réglage du volume actif.

**ZONE:** statut courant de la Zone 2, utilisée ou non (ON ou OFF).

L'écran SYSTEM STATUS ne fait que fournir des informations. Aucune, parmi celles-ci, ne peut être modifiée à partir de cet écran. Pour effectuer des changements, il faut passer au menu principal MAIN MENU en pressant la touche ENTER, comme indiqué au bas de l'écran SYSTEM STATUS.

**NOTE:** L'écran SYSTEM STATUS apparaît pendant dix secondes lorsque l'appareil est allumé, puis disparaît automatiquement.

## Menu principal MAIN MENU

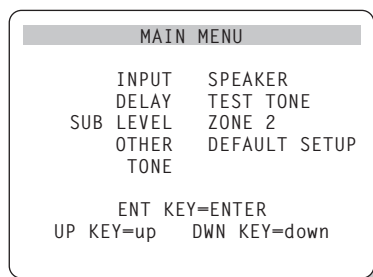

Le menu principal MAIN MENU est le point d'entrée des réglages et de configuration des paramètres du système pour les huit autres écrans des menus des réglages proprement dits. Il est accessible en pressant la touche ENTER depuis le menu SYSTEM STATUS déjà affiché. Pour passer d'un menu à l'autre, changez de ligne en surbrillance avec les touches UP/DOWN (haut/bas) de la télécommande puis pressez la touche ENTER. Une pression sur la touche MENU de la télécommande efface tout affichage des menus à l'écran et permet de retourner au fonctionnement normal du RSX-1055.

## Menu de réglage des entrées INPUT

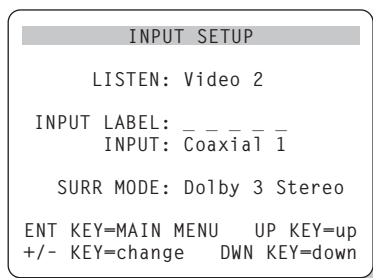

Le menu INPUT permet de configurer les sources en entrée et peut être atteint à partir du menu principal MAIN. L'écran propose les options de configuration suivantes, choisies en mettant en évidence par surbrillance la ligne correspondante avec les touches UP/DOWN (haut/bas) de la télécommande.

**LISTEN:** indique la source sélectionnée en écoute et permet d'en changer parmi toutes les sources disponibles (CD, TUNER, TAPE, VIDEO1, VIDEO2, VIDEO3, VIDEO4, VIDEO5).

**INPUT LABEL:** Les noms des cinq sources VIDEO peuvent être personnalisés. Cette modification de nom n'est pas possible pour les entrées repérées TUNER, CD et TAPE (enregistreur). Placez la surbrillance sur une des

lignes VIDEO entraîne l'apparition d'un sous-menu qui vous permet de changer le nom des entrées VIDEO, dans la limite de cinq caractères maximum par entrée. Pour modifier le nom:

1. Pressez les touches +/- pour démarrer la frappe du nom.
2. Pressez les touches +/- pour faire défiler les lettres de l'alphabet et tous les caractères disponibles.
3. Pressez la touche ENTER pour confirmer chaque caractère désiré.
4. Répétez les étapes 2 et 3 jusqu'à ce que les cinq caractères nouvellement créés soient choisis. Une dernière pression sur ENTER mémorise alors ce nouveau nom et entraîne la sortie automatique du sous-menu.

**INPUT:** sélectionne quelle connexion d'entrée «physique» sera utilisée par défaut comme étant la source affichée sur la première ligne du menu. Cette option inclut les entrées ANALOG (analogique), les deux entrées OPTICAL (numérique optique repérées OPTICAL 1 & 2) et les trois entrées COAXIAL (numérique par coaxial repérées COAXIAL 1 – 3). Lorsqu'une entrée numérique est configurée dans ce menu, le RSX-1055 vérifiera toujours la présence d'un signal numérique lorsque la source correspondante sera sélectionnée en lecture. Si ce n'est pas le cas, il commutera automatiquement sur les entrées analogiques de la même source. On choisira l'option numérique de préférence pour toutes les sources disposant de ce type de sortie, principalement le lecteur de DVD.

**NOTE:** Si une source branchée sur une entrée numérique est sélectionnée, ce signal sera également automatiquement envoyé vers les deux sorties numériques pour enregistrement éventuel.

**SURR MODE:** cette ligne permet de déterminer quel est le mode Surround à appliquer par défaut à l'entrée placée en haut du menu. Ce choix ne sera retenu que si le flux numérique réellement envoyé par la source n'entraîne pas une détection automatique d'un type de décodage obligatoire pour ce signal. Les options proposées sont: Stereo, Dolby Pro Logic II, Music 1 – 4, 5CH Stereo, 7CH Stereo et DTS Neo:6.

Ce réglage par défaut peut éventuellement être modifié à tout instant en sélectionnant simplement un autre mode Surround via la touche MODE de la face avant ou la touche SUR+ de la télécommande. Voir le paragraphe concernant les commandes des modes Surround, dans ce manuel, pour connaître les cas pour lesquels ce choix peut être modifié.

**NOTE:** Les types de disques suivants bénéficient généralement d'une détection et d'une activation automatiques de leur mode de décodage optimal: DTS, DTS-ES Matrix 6.1, DTS-ES Discrete 6.1, Dolby Digital, Dolby Digital 2.0 (2 canaux), PCM 2-canaux, MP3 et HDCD.

Deux des modes Surround sélectionnables par défaut proposent des choix additionnels. Le Dolby Pro Logic II permet de choisir entre ses modes CINEMA, MUSIC ou EMULATION.

Le DTS Neo:6 permet de choisir entre ses modes CINEMA et MUSIC. Lorsqu'un Dolby Pro Logic II ou DTS Neo:6 sera choisi comme mode Surround par défaut, leurs choix complémentaires seront également affichés dans le menu. La fonction de la touche ENTER est alors, modifiée, car elle vous permet d'entrer dans un menu supplémentaire permettant de choisir le paramètre complémentaire que vous désirez appliquer à un de ces deux modes Surround. Voir les paragraphes suivants pour de plus amples détails.

Pour retourner au menu principal MAIN (sauf dans le cas du choix de Dolby Pro Logic II ou de DTS Neo:6), pressez la touche ENTER. Pressez la touche MENU sur la télécommande pour annuler l'affichage des menus et retournez à un fonctionnement normal de l'appareil.

**NOTE:** Nous vous suggérons de revenir sur ce menu dès que vous connectez une nouvelle source, afin de la configurer totalement et correctement.

## Sous-menu DTS Neo:6

### Sous-menu DOLBY PRO LOGIC II

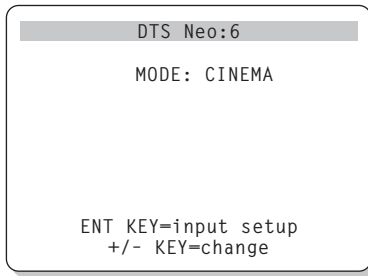

Lorsque le mode Dolby Pro Logic II ou DTS Neo:6 a été sélectionné, comme mode Surround par défaut pour une entrée, dans le menu INPUT SETUP (voir paragraphe précédent), il y a des options supplémentaires à choisir pour optimiser la reproduction sonore suivant le type de message lu: musique, bande sonore de film, etc.

Ce choix se fait respectivement dans les sous-menus DOLBY PRO LOGIC II ou DTS Neo:6, que l'on atteint en pressant la touche ENTER après sélection, dans le menu INPUT SETUP, d'un de ces deux modes Surround.

Le sous-menu qui s'affiche est similaire à celui illustré ci-après, son titre indiquant «DOLBY PRO LOGIC II» ou «DTS Neo:6».

**En mode Surround DTS Neo:6**, le choix s'effectue entre les options CINEMA ou MUSIC, via les touches +/- de la télécommande.

- Sélectionnez CINEMA pour optimiser le DTS Neo:6 pour la lecture de films.
- Sélectionnez MUSIC pour optimiser le DTS Neo:6 pour la lecture d'enregistrements musicaux.

**En mode Dolby Pro Logic II**, le principe est similaire si ce n'est qu'il y a cette fois trois options possibles: CINEMA, MUSIC ou EMULATION. Utilisez les touches +/- de la télécommande pour choisir un de ces trois modes:

- Sélectionnez CINEMA pour optimiser le décodage des sources codées Dolby Surround, qui, avec le Dolby Pro Logic II, bénéficieront d'une meilleure séparation des voies arrière, ainsi que de leur bande passante.
- Sélectionnez EMULATION pour décoder les bandes sonores qui bénéficieraient auparavant des avantages du décodage du Dolby Pro Logic. Vous pouvez préférer cette option pour les anciens films ne présentant pas une qualité

sonore parfaite. En effet, le mode EMULATION réduit volontairement les hautes fréquences et la séparation des canaux des voies arrière, tout en augmentant le temps de retard de ces dernières pour un effet spatial plus prononcé.

- Sélectionnez MUSIC pour optimiser la reproduction des enregistrements musicaux. Si vous effectuez ce choix, trois nouveaux paramètres de réglage apparaissent comme illustré dans l'écran suivant:

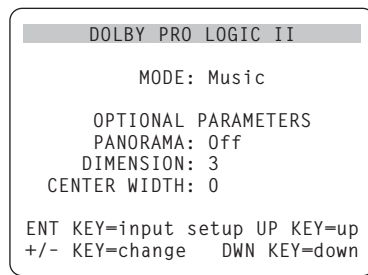

Utilisez les touches UP/DOWN (haut/bas) de la télécommande pour sélectionner un paramètre. Utilisez les touches +/- de la télécommande pour modifier ces paramètres comme suit:

- **PANORAMA:** L'option PANORAMA étend l'image reproduite par les enceintes frontales, incluant le son des enceintes arrière, pour un effet de spatialisation très impressionnant. Les options sont en ou hors service: ON ou OFF.
- **DIMENSION:** L'option DIMENSION vous permet de déplacer le son graduellement des voies avant vers les voies arrière ou réciproquement. Ce réglage comporte sept valeurs différentes, de 0 à 6. Sur «0», l'effet des voies arrière est maximum. Sur «6», l'effet surround arrière est réduit au minimum. Le réglage par défaut est le point «neutre 3», qui procure une balance équilibrée à mi-chemin entre les deux extrêmes.
- **CENTER WIDTH** (largeur de la voie centrale): Cette option CENTER WIDTH permet d'élargir le signal reproduit par la voie centrale avant vers les enceintes gauche et droite, afin d'augmenter le champ sonore correspondant. Ce réglage comporte huit valeurs différentes, de 0 à 7. Sur «0», seule l'enceinte centrale avant reproduit le signal central avant qui lui est normalement réservé. Sur le réglage maximum «7», tout le signal est envoyé vers les enceintes gauche et droite, rendant

l'enceinte centrale pratiquement muette. Les autres réglages permettent toute la gamme des effets entre ces deux extrêmes.

Lorsque vous en avez terminé avec le choix de ces paramètres, pressez la touche ENTER pour revenir au menu des entrées INPUT SETUP.

Les temps de retard pour les enceintes arrière Surround sont normalement plus longs en Dolby Pro Logic II qu'en mode Dolby Digital/DTS. Lorsque vous modifiez le temps de retard en mode Dolby Digital/DTS, le temps de retard pour le Dolby Pro Logic II sera automatiquement réglé pour MUSIC ou CINEMA ou CINEMA/EMULATION.

Les réglages possibles pour le canal central CENTER (Dolby Digital/DTS uniquement) sont de 0, 1, 2, 3, 4 et 5 millisecondes. Pour les enceintes arrière SURROUND (Dolby Digital/DTS), ils sont de 0, 5, 10 et 15 millisecondes. Pour les enceintes SURROUND (Dolby Pro Logic II), les réglages du mode MUSIC sont les mêmes qu'en modes Dolby Digital/DTS. Pour les enceintes SURROUND (Dolby Pro Logic II), les réglages du mode CINEMA/EMULATION sont de 10, 15, 20 et 25 millisecondes. Pour le canal central arrière CENTER BACK (uniquement en Dolby Digital/DTS), les réglages disponibles sont 0, 5, 10 et 15 millisecondes.

## Menu de réglage des enceintes acoustiques SPEAKER SETUP

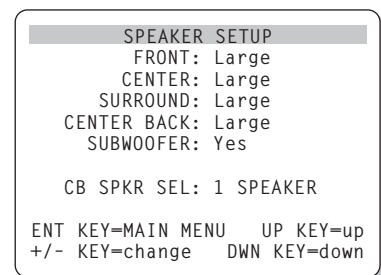

Le menu SPEAKER SETUP permet de configurer le RSX-1055 afin d'obtenir les performances maximales des enceintes acoustiques qu'on lui associe. Il est accessible à partir du menu MAIN.

Les enceintes acoustiques utilisées en Home Cinema varient énormément suivant leur taille et leurs performances, notamment pour la reproduction du grave. Comme les films modernes comportent toujours un message dans le grave et l'extrême-grave très puissant, les concepteurs des décodeurs ont prévu un canal indépendant pour le grave, et la



possibilité de couper cette partie du spectre pour les autres enceintes. Pour obtenir les meilleurs résultats possibles, vous devez d'abord indiquer au RSX-1055 quels types d'enceintes acoustiques vous utilisez.

**NOTE:** Il y a deux types de reproduction du grave dans un système Surround. Le premier concerne la reproduction normale du grave présent sur chaque canal principal (avant, centre, arrière). Ce grave est présent quelles que soient la source reproduite et la bande sonore. Mais, en plus, les formats Dolby Digital 5.1 et DTS 5.1 possèdent un canal spécifique pour le grave, dit LFE (pour «Low Frequency Effect»), – le canal «.1». Ce canal de grave, reproduit normalement uniquement par le caisson de grave, est utilisé pour des effets spéciaux tels qu'explosions, grondements, etc. L'utilisation de ce canal LFE.1 peut varier d'une bande son à une autre. Les enregistrements qui ne sont pas codés en Dolby Digital ou en DTS ne possèdent pas ce canal LFE.

Les instructions concernant la configuration de votre système données ci-dessous concernent principalement le choix entre «SMALL» (petit) et «LARGE» (grand) pour les enceintes avant comme arrière se conformera plus aux qualités sonores des enceintes dans les basses fréquences qu'à leur taille physique réelle. Une grande enceinte capable de reproduire toute la bande passante pourra être considérée comme «LARGE». Par contre, une petite enceinte de bibliothèque limitée dans le grave sera considérée comme «SMALL».

Dans tous les cas, lorsqu'un jeu d'enceintes est configuré en mode «SMALL», le grave qu'elles auraient dû reproduire est automatiquement redirigé vers les autres enceintes configurées en «LARGE» et/ou le caisson de grave SUBWOOFER. C'est ce qu'on appelle le «Bass management».

Quatre exemples typiques des configurations de systèmes les plus courantes illustrent ce principe du «bass management», la gestion du grave:

- Un système avec cinq grandes enceintes LARGE et un caisson de grave (subwoofer). Ce système ne nécessite aucune re-direction du grave. Les cinq enceintes reproduisent normalement toute la bande passante de leur canal respectif. Le caisson de grave reproduit **uniquement** le canal de grave spécifique LFE. Suivant la bande sonore écoutée, il aura donc un rôle plus ou moins important, et pourra parfois sembler sous-utilisé. Notez que la reproduction du grave «normal» demande parallèlement de meilleures capacités des autres enceintes et amplificateurs chargés de les alimenter.
- Un système avec de grandes enceintes LARGE à l'avant, au centre, et à l'arrière Surround, mais pas de caisson de grave. Dans ce cas, les cinq enceintes continuent à reproduire toute la bande passante de chacun de leurs canaux respectifs. Mais, de plus, le canal de grave spécifique LFE éventuellement présent est redirigé vers toutes les enceintes. Cela sous-entend des capacités de reproduction de grave encore plus étendues, pour les enceintes comme pour leurs amplificateurs, car le canal de grave LFE peut se montrer extrêmement exigeant.
- Un système avec de grandes enceintes latérales avant LARGE, mais de petites enceintes SMALL en canal central avant et canaux arrière Surround, et un caisson de grave. La reproduction normale du grave des canaux central avant et arrière Surround est alors redirigée vers les grandes enceintes latérales avant et le caisson de grave. Les enceintes latérales avant reproduisent donc le grave de leurs propres canaux, plus le grave des enceintes centrales avant et arrière Surround. Le caisson de grave reproduit, lui, son canal spécifique LFE plus une partie du grave des enceintes centrale avant et arrière Surround. Ce sera le choix optimal si l'on possède d'excellentes enceintes avant gauche et droite, alimentées par un amplificateur puissant et d'excellente qualité.
- Un système composé de cinq petites enceintes SMALL et d'un caisson de grave. La reproduction du grave de tous les canaux est alors redirigée vers le caisson de grave, en plus de son propre canal spécifique LFE. C'est donc le caisson de grave qui reproduit TOUT le grave du signal sonore. Les autres enceintes bénéficient ainsi d'un fonctionnement facilité, leur permettant de se «consacrer» à la dynamique et à la spatialisation de la reproduction sonore totale. On se retrouve ici avec la majeure partie des avantages de la bi-amplification: le grave n'est reproduit que par l'enceinte (le caisson subwoofer) la mieux adaptée pour ce faire, tandis que les autres enceintes peuvent fournir un niveau sonore plus élevé avec moins de risques de distorsion, et une demande en puissance des amplificateurs moins forte. C'est désormais la configuration la plus répandue dans les installations Home Cinema. On peut parfaitement l'envisager même si les enceintes, de grande taille, semblent parfaitement capables de reproduire correctement les fréquences basses. Elle est en effet très avantageuse avec des amplificateurs de puissance modérée.

**NOTE:** Une dernière configuration concerne les packs composés d'enceintes dites satellites et d'un caisson de grave. Dans ce cas, suivez les instructions du constructeur du pack en question. On branchera alors généralement les entrées haut niveau du caisson de grave directement sur les sorties des enceintes frontales du RSX-1055, puis on branchera ensuite les enceintes satellites directement sur leurs prises dédiées du caisson de grave, en utilisant le filtre intégré dans celui-ci. Dans ce cas, les enceintes devront être configurées en mode LARGE et le caisson de grave annoncé comme absent (OFF) dans tous les modes Surround. Aucune information sonore n'est alors perdue, puisque toute l'information des fréquences graves est redirigée vers la sortie des enceintes principales. Simplement, en utilisant le propre système de filtrage du pack satellites-caisson de grave, on perd en souplesse au niveau de la calibration du système.

Les différentes options de paramétrage possible sont les suivantes:

**FRONT SPEAKERS (small/large):** cette ligne permet de dire au RSX-1055 quel type d'enceintes acoustiques avant gauche et droite vous utilisez réellement. SMALL: pas de reproduction du grave ou LARGE: reproduction de toute la bande passante, y compris le grave. Utilisez la position SMALL pour rediriger la partie grave du signal de l'enceinte considérée vers le caisson de grave (filtre passe-haut).

**CENTER SPEAKER(S) (small/large/none):** on retrouve les mêmes configurations que pour les enceintes avant latérales sur l'enceinte centrale, auxquelles s'ajoute la position NONE. L'enceinte centrale joue un rôle déterminant. C'est elle qui permet de reproduire correctement tous les dialogues d'un film, mais c'est elle aussi qui doit assurer la cohérence entre ce que l'on voit sur l'écran et tous les sons en provenance des autres enceintes. Utilisez la position LARGE uniquement si l'enceinte centrale est réellement capable de reproduire toutes les fréquences audibles, même les plus graves. Utilisez la position SMALL si la réponse dans le grave de l'enceinte centrale est limitée (filtre passe-haut). Utilisez la position NONE si vous ne possédez pas d'enceinte centrale, afin que le signal correspondant soit envoyé vers les enceintes avant gauche et droite. Vous recréez alors une image centrale fantôme.

**SURROUND SPEAKERS (enceintes arrière) (small/large/none):** on retrouve les mêmes configurations sur l'enceinte centrale. Utilisez la position LARGE uniquement si les enceintes Surround arrière sont réellement capables de reproduire toutes les fréquences audibles, même les plus graves.

Utilisez la position SMALL si la réponse dans le grave des enceintes Surround arrière est limitée. Utilisez la position NONE si votre système n'utilise pas d'enceintes Surround arrière. Le signal correspond sera alors envoyé sur les enceintes frontales, afin de ne rien perdre du signal originel.

**CENTER BACK SPEAKER (S) (small/large/none):** certains systèmes peuvent posséder une ou deux enceintes additionnelles arrière, au centre, pour les décodages de type 6.1 Surround ou 7CH Stereo. Avec le RSX-1055, une telle configuration est possible en utilisant les prises de sortie correspondantes et un amplificateur indépendant externe. Si

vos enceintes sont capables de supporter un niveau de grave élevé, configurez-les sur LARGE (non disponible si les enceintes latérales avant sont déjà configurées sur SMALL). Dans le cas contraire, utilisez la position SMALL. Et si votre système n'intègre pas cette ou ces enceinte(s) centrale(s) arrière, choisissez le paramètre NONE. Avec de telles enceintes présentes, le système Rotel XS extended surround peut fournir un signal central arrière quel que soit le type de mode Surround écouté.

**SUBWOOFER (yes/no):** Utilisez l'option YES si votre système est équipé d'un caisson de grave (subwoofer, en anglais) indépendant. Si vous ne possédez pas de caisson de grave, choisissez impérativement l'option NO.

Choisissez le réglage MAX pour diriger toute l'information dans les basses de toutes les enceintes (même celles configurées en «LARGE») vers ce caisson de grave en plus des enceintes principales.

**CB SPKR SELECT (1 speaker/2 speakers) (sélection une ou deux enceinte(s) centrale(s) arrière):** Utilisez la position 1 SPEAKER si votre système intègre une enceinte centrale arrière, et la position 2 SPEAKER si il y a deux enceintes centrales arrière. Si vous n'en avez aucune, vous avez déjà sélectionné «NONE» dans le paramètre précédent «CENTER BACK SPEAKER (S)».

**NOTE:** Cette configuration des enceintes acoustiques agit quel que soit le mode Surround sélectionné, et n'a donc à être effectuée qu'une fois pour toutes.

Pour modifier un des réglages, placez la surbrillance sur la ligne voulue en utilisant les touches UP/DOWN (haut/bas) de la télécommande et utilisez ensuite les touches +/- pour modifier le réglage choisi. Pour retourner dans le menu principal MAIN, pressez la touche ENTER. Pressez la touche MENU de la télécommande pour annuler l'affichage des menus sur l'écran et revenir au mode de fonctionnement normal.

## Menu du générateur de signal de test TEST TONE

TEST TONE	
LEFT:	0dB
CENTER:	0dB
RIGHT:	0dB
R SURROUND:	0dB
CENTER BACK:	0dB
L SURROUND:	0dB
SUBWOOFER:	0dB
ENT KEY=MAIN MENU UP KEY=up	
+/- KEY=change DWN KEY=down	

Ce menu vous permet d'équilibrer les niveaux sonores relatifs de toutes les enceintes acoustiques (avant gauche, avant droite, avant centre, arrière gauche, arrière droite et caisson de grave) avec génération d'un bruit rose de test permettant l'équilibrage. Le but est que le niveau émis par toutes les enceintes soit identique, écouté de la place de spectateur privilégié. En suivant exactement la procédure décrite ici, vous êtes certains d'obtenir les résultats les plus précis possibles, et donc de pouvoir reproduire tous les signaux numériques exactement comme ils ont été enregistrés.

**NOTE:** Si vous avez configuré votre installation avec deux enceintes centrales arrière, une ligne supplémentaire apparaît sur l'illustration ci-dessus, vous donnant la possibilité de régler indépendamment l'un de l'autre les niveaux des deux enceintes centrales arrière CENTER BACK 1 et CENTER BACK 2.

Pour accéder à ce menu et démarrez la procédure de test, vous devez tout d'abord utiliser un des modes Surround. Pour cela, pressez la touche MODE et choisissez n'importe quel mode sauf celui repéré 2 CH. Entrez ensuite dans le menu à l'écran ON-SCREEN DISPLAY, puis sélectionnez la ligne TEST à partir du menu principal MAIN afin d'afficher l'écran ci-dessus.

Lorsque vous entrez dans le menu TEST TONE, vous devez entendre un son en provenance de l'enceinte acoustique actuellement en surbrillance. Vous déplacez le bruit – et donc le réglage de chaque enceinte – en pressant sur les touches UP/DOWN (haut/bas).

Assis à la place normale d'écoute et de vision, déplacez le bruit test d'une enceinte à l'autre. Utilisez l'enceinte donnant le son subjectivement le plus fort comme référence. Écoutez ensuite toutes les autres enceintes, l'une après l'autre, et réglez si besoin est leur niveau respectif pour avoir subjectivement le même niveau sonore

sur toutes les enceintes; le réglage se fait par pas 1 dB, avec les touches +/- . Revenez si nécessaire plusieurs fois sur la même enceinte, jusqu'à ce que le résultat total vous paraisse satisfaisant.

### Calibration avec un décibelmètre (ou sonomètre, ou SPLmètre):

Cet équilibrage des canaux sera parfaitement précis si vous utilisez pour le faire un sonomètre (ou décibelmètre) capable de mesurer la pression sonore (SPL). Un tel appareil s'achète ou se loue dans les magasins spécialisés en électronique.

Les firmes Dolby comme DTS spécifient un niveau de référence pour cette calibration dans les salles de cinéma professionnelles, afin de garantir que le niveau sonore d'écoute du film correspondra bien à celui voulu par le réalisateur du film. Ce niveau de référence correspond généralement à une valeur de 80 dB pour les dialogues (c'est-à-dire un niveau réaliste pour les voix), avec des pointes de niveau maximum d'environ 105 dB.

Si vous pouvez vous en procurer un, utilisez-le en mode de réaction lente (slow) et en mesure pondérée (pondération C), en le tenant à la place d'écoute mais si possible pas trop près de votre corps. (Le mieux est de le placer sur un pied d'appareil photo). Vous pouvez ensuite diriger le micro du décibelmètre successivement vers chaque enceinte, ou au contraire le laisser fixe, dirigé alors de préférence vers le plafond.

Montez le niveau sonore total (Master) du RSX-1055 pour obtenir un niveau de lecture de 75 dB du bruit rose en provenance des enceintes frontales, lu par le décibelmètre. Puis, commutez grâce au menu de réglage les enceintes les unes après les autres, y compris le caisson de grave, pour obtenir pour chacune d'elles cette valeur commune de 75 dB.

Retenez le réglage du volume général Master utilisé pour cette calibration. C'est lui qu'il faudra ensuite utiliser pour lire une bande son Dolby Digital ou DTS à son niveau de référence. Cependant, de nombreux amateurs jugent ce niveau trop élevé. Dans ce domaine, laissez, seule, votre oreille juger ! De toute manière, quel que soit le niveau d'écoute ensuite choisi, le calibrage du niveau respectif de chaque enceinte est un effort nécessaire ensuite fiable et bien récompensé.

## Menu de réglage du temps de retard DELAY SETUP

DELAY SETUP		
	Dolby D	Dolby
	/DTS	Pro LogicII
CENTER:	1ms	
R SURROUND:	15ms	25ms
L SURROUND:	15ms	25ms
CNTR-BACK:	15ms	25ms
ENT KEY=MAIN MENU UP KEY=up		
+/- KEY=change DWN KEY=down		

Ce menu, que l'on atteint à partir du menu principal MAIN, permet de déterminer quel temps de retard appliquer à chaque enceinte. C'est une caractéristique importante, permettant au son émis par chaque enceinte d'arriver «en même temps» aux oreilles des spectateurs, même si la disposition des diverses enceintes n'est pas symétrique par rapport à ces spectateurs.

En règle générale, on augmente le temps de retard (delay, en anglais) d'autant plus que l'enceinte est placée près des spectateurs. Mais votre goût personnel, après plusieurs expérimentations, doit être votre ultime guide.

Commencez par mesurer la distance exacte entre chaque enceinte et la position centrale du spectateur privilégié. L'enceinte la plus éloignée ne recevra aucun délai. Les autres enceintes recevront un délai, de l'ordre de 1 milliseconde par distance de 30 cm (ou un pied en mesure anglaise, «foot») les rapprochant du point central privilégié. Par exemple, si l'enceinte avant gauche est éloignée d'environ 4 mètres et l'enceinte arrière gauche d'environ 2 mètres, vous prévoyez un temps de retard de 6 millisecondes pour l'enceinte arrière gauche. Réglez ainsi le temps de retard pour chaque enceinte par rapport à l'enceinte la plus éloignée du point central d'écoute privilégié.

Les temps de retard des enceintes arrière Surround doivent être plus importants en mode Dolby Pro-Logic II qu'en modes Dolby Digital/DTS.

Ainsi, lorsque vous modifiez le temps de retard de ces enceintes en mode Dolby Digital, il est automatiquement augmenté de 10 millisecondes pour le Dolby Pro Logic II, en mode MUSIC ou CINEMA/EMULATION.

Les réglages disponibles pour l'enceinte centrale avant CENTER (Dolby Digital et DTS uniquement) sont de 0, 1, 2, 3, 4 et 5 millisecondes. Pour les enceintes arrière SURROUND (Dolby Digital/DTS) ils sont de 0, 5, 10 et 15 millisecondes. Pour les enceintes arrière SURROUND (Dolby Pro Logic II), les réglages disponibles en mode CINEMA/EMULATION sont 10, 15, 20 et 25 millisecondes.

Pour modifier un des réglages, placez la surbrillance sur la ligne voulue en utilisant les touches UP/DOWN (haut/bas) de la télécommande et utilisez ensuite les touches +/- pour modifier le réglage choisi. Pour retourner dans le menu principal MAIN, pressez la touche ENTER. Pressez la touche MENU de la télécommande pour annuler l'affichage des menus sur l'écran et revenir au mode de fonctionnement normal.

## Menu de réglage du caisson de grave SUBWOOFER SETUP

SUB SETUP	
CROSSOVER:	100HZ
DOLBY:	0dB
DTS:	0dB
STEREO:	0dB
MUSIC:	0dB
MULTI INPUT:	0dB
ENT KEY=MAIN MENU UP KEY=up	
+/- KEY=change DWN KEY=down	

Le menu SUBWOOFER SETUP (réglage du caisson de grave) permet de choisir la fréquence de coupure du caisson de grave, et de régler son niveau de manière indépendante pour chaque mode Surround et pour l'entrée MULTI. Tous ces réglages sont mémorisés puis sélectionnés automatiquement dès que l'on choisit une entrée avec son mode Surround prédéterminé, ou l'entrée MULTI.

Lorsque vous entrez dans le menu SUBWOOFER SETUP depuis le menu principal MAIN, le mode Surround couramment actif est automatiquement mis en surbrillance. Utilisez les touches +/- pour

régler le niveau du caisson de grave (depuis un minimum de -10 dB jusqu'à un maximum de +10 dB) dans le mode Surround actif.

**NOTE:** *seul le mode Surround couramment sélectionné peut être réglé. Pour modifier le niveau du caisson de grave dans un autre mode Surround, vous devez en changer via les touches dédiées pour cette fonction, à partir de la face avant ou de la télécommande.*

Nous vous recommandons, au début, de laisser le réglage sur 0 dB quel que soit le mode Surround. Après une période de familiarisation, et l'écoute de différents types de sources, vous vous apercevrez que certains procurent trop de grave, et d'autres pas assez. Vous pourrez alors utiliser ce réglage en connaissance de cause pour affiner l'équilibre total de l'écoute.

**NOTE:** *Sur les enregistrements Dolby Digital et DTS, le canal LFE est utilisé pour fournir des effets dans le grave particulièrement spectaculaires. Il peut ainsi fournir un niveau dans les basses supérieur de 10 dB par rapport aux autres canaux. Si vous percevez de la distorsion ou autres signes de limitation dans le fonctionnement du caisson de grave, vous devrez réduire le niveau du caisson de grave dans les modes Dolby Digital et/ou DTS. Dans tous les autres modes Surround, il n'y a pas de canal LFE et le caisson de grave se contente de prendre en charge le grave en provenance des autres canaux, ce qui ne devrait lui poser aucun problème.*

Le réglage du filtre CROSSOVER active un filtre passe-bas et le filtre passe-haut correspondant pour toutes les enceintes précédemment configurées en «SMALL». Pour régler cette fréquence de coupure du filtre, mettez la ligne «CROSSOVER» en surbrillance via les touches haut/bas de la télécommande, puis utilisez les touches +/- pour choisir une des options suivantes: OFF (filtre non engagé), 40 Hz, 60 Hz, 80 Hz, 100 Hz ou 120 Hz.

**NOTE:** *La position «OFF» envoie un signal large bande (non filtré) vers le caisson de grave, afin d'utiliser son filtre passe-bas intégré. Dans ce cas, un filtre passe-haut avec coupure à 100 Hz est activé pour toutes les enceintes configurées en mode «SMALL».*

Pour retourner dans le menu principal MAIN, pressez la touche ENTER. Pressez la touche MENU de la télécommande pour annuler l'affichage des menus sur l'écran et revenir au mode de fonctionnement normal.

## Menu de réglage des timbres TONE SETUP

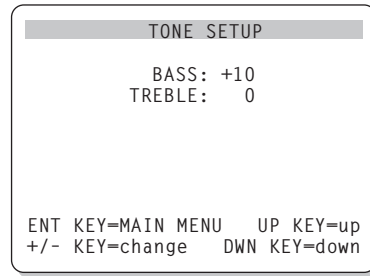

Le menu repéré "Tone Setup" permet de régler le niveau des graves (bass) et des aigus (treble).

Mettez en surbrillance la ligne désirée en utilisant les touches haut/bas. Utilisez ensuite les touches +/- pour augmenter ou atténuer le niveau correspondant, dans le grave ou dans l'aigu. Pour retourner ensuite au menu principal MAIN, pressez la touche ENTER. Pressez la touche MENU sur la télécommande pour faire disparaître l'affichage des menus et revenir au fonctionnement normal.

## Menus des autres options OTHER OPTIONS

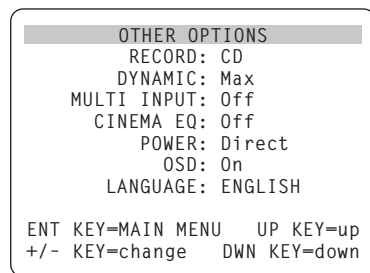

Ce menu, accessible à partir du menu principal MAIN, permet d'accéder à plusieurs réglages dans des domaines différents, décrits ci-dessous:

**RECORD:** sélectionne la source pour les sorties parmi les sources en entrée.

**DYNAMIC:** permet d'accéder à un des trois choix de compression dynamique proposée par le RSX-1055 et disponible dans les modes de décodage numériques:

- MAX (pas de compression, gamme dynamique totale)
- MID (compression modérée)
- MIN (compression maximale, dynamique minimum)

**MULTI INPUT:** Détermine si l'entrée 5.1 canaux est en ou hors service, ON ou OFF.

**CINEMA EQ:** Détermine si le mode d'égalisation spécial est en ou hors service, ON ou OFF. Cette égalisation est utilisée pour compenser l'excès d'aigu sensible sur des bandes sonores de films prévues à l'origine pour écoute en salle professionnelle, c'est-à-dire avec les enceintes frontales placées derrière l'écran ce qui avait pour résultat d'atténuer l'aigu, d'où une correction positive dans l'aigu de ces bandes sonores.

Le filtre CINEMA EQ corrige cette accentuation. Il peut également être mis en/hors service via la touche FILTER de la télécommande.

**POWER:** Cette option permet de choisir le mode de mise sous tension du RSX-1055. Le mode par défaut est DIRECT, c'est-à-dire avec l'appareil sous tension et opérationnel dès qu'il est branché sur le secteur. Le mode repéré STANDBY permet de laisser le RSX-1055 en mode de veille, tant que l'on n'a pas pressé la touche POWER de la télécommande. Enfin, le mode ALWAYS-ON (toujours sous tension) permet de le laisser toujours sous tension tant qu'il est branché sur le secteur, les touches STANDBY et POWER devenant alors totalement inactives.

**OSD:** Détermine de quelle manière les écrans des menus ON-SCREEN DISPLAY sont affichés pendant le fonctionnement normal.

**LANGUAGE:** Sélectionne une des langues pour les menus ON-SCREEN DISPLAY. Pour modifier un des réglages, placez la surbrillance sur la ligne voulue en utilisant les touches UP/DOWN (haut/bas) de la télécommande et utilisez ensuite les touches +/- pour modifier le réglage choisi. Pour retourner dans le menu principal MAIN, pressez la touche ENTER. Pressez la touche MENU de la télécommande pour annuler l'affichage des menus sur l'écran et revenir au mode de fonctionnement normal.

## Menu de remise à zéro des réglages DEFAULT SETUP

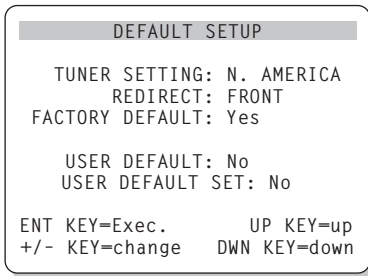
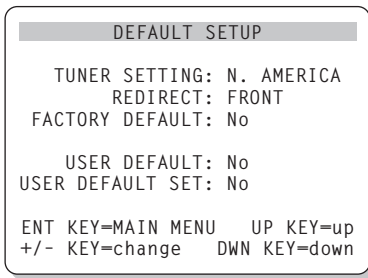

Le menu baptisé DEFAULT SETUP permet d'accéder à trois fonctions:

- Retrouver tous les réglages et caractéristiques de l'appareil, tels que réglés en sortie d'usine (réglage baptisé «FACTORY DEFAULT»).
- Changer la configuration et l'affichage du tuner pour utilisation en Europe ou en Amérique du Nord.
- Mémoriser un groupe de réglages effectués par l'utilisateur, sous le terme de «USER DEFAULT».
- Activer les réglages précédemment mémorisés «USER DEFAULT».

### Pour retrouver tous les réglages de sortie d'usine FACTORY DEFAULT:

Placez la ligne en surbrillance sur «FACTORY DEFAULT» en utilisant les touches haut/bas et utilisez les touches +/- pour placer ce paramètre sur «YES». L'écran se transforme en écran de confirmation. Pressez la touche ENTER pour confirmer ce choix. L'appareil va s'éteindre puis se rallumer, avec tous les réglages d'usine retrouvés. Pour retourner au menu principal MAIN sans restaurer les réglages d'usine, choisissez «NO», puis pressez ENTER.

**NOTE:** Remettre à zéro les réglages en configuration de sortie d'usine implique aussi que tous les réglages personnalisés sont effacés: choix du type d'enceinte, temps de

retard, réglages des entrées, etc. Vous perdez absolument TOUS les réglages personnels que vous avez effectués au préalable. Ne perdez jamais cela de vue avant de décider de revenir aux réglages de sortie d'usine.

### Pour modifier la configuration du TUNER:

Placez la ligne en surbrillance sur «TUNER SETTING» en utilisant les touches haut/bas, puis choisissez l'option N. AMERICA (Amérique du Nord) ou EUROPE. Puis déplacer la surbrillance sur la ligne FACTORY DEFAULT et modifiez le réglage en choisissant YES, comme décrit précédemment.

**NOTE:** Cette modification des réglages du tuner TUNER SETTING ne peut être faite qu'en même temps que la restauration de tous les réglages d'usine FACTORY DEFAULT. C'est pourquoi nous vous conseillons vivement d'en faire **la toute première étape** de la configuration du RSX-1055, en fonction de votre installation.

### Pour sauvegarder des réglages personnalisés USER DEFAULT:

la plupart des réglages que vous avez effectués peuvent être sauvegardés sous le nom générique de «USER DEFAULT», puis retrouvés à n'importe quel moment. Pour ce faire, placez la surbrillance sur la ligne «USER DEFAULT» en utilisant les touches haut/bas, puis choisissez «YES» avec les touches +/- . L'écran se transforme en écran de confirmation. Pressez la touche ENTER pour sauvegarder ces nouveaux réglages. Pour retourner au menu principal MAIN sans sauvegarder vos réglages, choisissez «NO», puis pressez ENTER.

**NOTE:** s'il n'y a plus assez de mémoire pour sauvegarder un fichier «USER DEFAULT», cette option «USER DEFAULT SET» ne sera pas disponible.

### Pour activer des réglages sauvegardés USER DEFAULT:

Après que vous ayez mémorisé des réglages sous un fichier USER DEFAULT, vous pouvez réactiver ces derniers n'importe quand en plaçant en surbrillance la ligne correspondante «USER DEFAULT» avec les touches haut/bas, puis en choisissant l'option «YES» avec les touches +/- . L'écran se transforme en écran de confirmation. Pressez la touche ENTER pour réactiver ces réglages. Pour retourner au menu principal MAIN sans réactiver vos réglages, choisissez «NO», puis pressez ENTER.

## Menu de réglage de la Zone 2 ZONE 2 SETUP

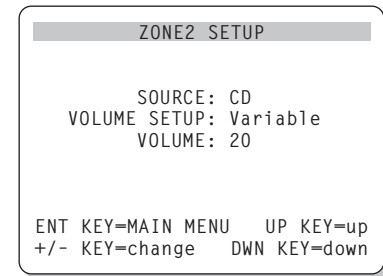

Ce menu ZONE 2 SETUP fournit tous les réglages et modifications de configuration pour le fonctionnement de la Zone 2. Il est affiché après avoir mis en surbrillance la ligne ZONE 2 dans le menu OTHER OPTIONS, puis en pressant la touche ENTER. Pour retourner au menu principal MAIN sans mémoriser vos réglages personnels, choisissez «NO», puis pressez ENTER.

**SOURCE:** sélectionne une source pour écoute en Zone 2. La position repérée OFF désactive complètement la Zone 2.

**VOLUME SETUP:** permet de choisir entre les deux options de réglage du volume pour la Zone 2. VARIABLE permet de contrôler le niveau sonore de la Zone 2 à partir du bouton de volume de la façade du RSX-1055 ou de la télécommande, si pilotée via un répéteur infrarouge (voir plus haut le chapitre consacré à la Zone 2). L'option FIXED interdit de modifier le volume sonore dans la Zone 2 via ces mêmes touches, ce qui est utile si on utilise en Zone 2 un amplificateur possédant son propre réglage de volume.

**VOLUME:** uniquement avec l'option précédente réglée sur VARIABLE, cette ligne montre le niveau sonore actuellement utilisé. Avec l'option FIXED, il permet de régler le niveau de sortie fixe de la Zone 2.

Pour modifier un des réglages, placez la surbrillance sur la ligne voulue en utilisant les touches UP/DOWN (haut/bas) de la télécommande et utilisez ensuite les touches +/- pour modifier le réglage choisi. Pour retourner dans le menu principal MAIN, pressez la touche ENTER. Pressez la touche MENU de la télécommande pour annuler l'affichage des menus sur l'écran et revenir au mode de fonctionnement normal.

# Spécifications

## Audio

### Puissance d'amplification continue (tous les canaux en service):

75 watts par canal  
(20 Hz-20 kHz, DHT < 0,09 %, 8 ohms)

### Puissance d'amplification continue (deux canaux en service):

100 watts par canal  
(1 kHz, DHT < 0,1 %, 8 ohms, DIN)

### Distorsion harmonique totale:

< 0,09 %

### Distorsion d'intermodulation (60 Hz/7 kHz):

< 0,05 %

### Réponse en fréquence:

10 Hz – 20 kHz,  $\pm 1$  dB (niveau Ligne)  
10 Hz – 20 kHz,  $\pm 0,3$  dB (niveau numérique)

### Rapport signal-bruit (IHF A):

95 dB (stéréo) analogique  
92 dB (Dolby Digital, DTS) 0 dBf

### Sensibilité d'entrée/Impédance:

Niveau Ligne: 200 mV/47 kilohms

### Correcteurs de timbre (Grave/Aigu):

$\pm 8$  dB à 100 Hz/10 kHz

### Niveau de sortie Ligne:

1,2 V (200 mV Entrée)

## Vidéo

### Réponse en fréquence:

3 Hz – 10 MHz,  $\pm 3$  dB

### Rapport signal-bruit:

45 dB

### Impédance d'entrée:

75 ohms

### Impédance de sortie:

75 ohms

### Niveau de sortie:

1 volt

## Tuner FM

### Sensibilité utile:

14,2 dBf

### Rapport signal-bruit (à 65 dBf):

70 dBf

### Distorsion harmonique (à 65 dBf):

0,03 %

### Séparation stéréo (1 kHz):

45 dB

### Niveau de sortie:

1 V

### Entrée antenne:

75 ohms asymétrique

Tuner AM

### Sensibilité utile:

500  $\mu$ V/m

### Rapport signal-bruit:

40 dBf

### Niveau de sortie:

500 mV

### Entrée antenne:

Antenne cadre fournie

## Général

### Consommation électrique:

450 watts

### Tension d'alimentation:

115 V 60 Hz (USA)  
230 V 50 Hz (Europe)

### Poids:

17 kg

### Dimensions (L x H x P):

432 x 162 x 442 mm

### Hauteur de la face avant (pieds retirés/pour montage en rack)

150 mm

Lors d'une installation en encastrement, mesurez très exactement la taille de l'ouverture nécessaire pour chacun des appareils, et/ou laissez au moins un espace d'1 mm autour de chaque façade afin de satisfaire aux tolérances de fabrication d'une unité à l'autre.

Toutes ces spécifications sont garanties exactes au moment de l'impression.

Rotel se réserve le droit de les modifier sans préavis dans le but d'améliorer encore la qualité de l'appareil.

Rotel et le logo Rotel HiFi sont des marques déposées de The Rotel Co, Ltd, Tokyo, Japon.

## Contenido

Los números encerrados en un recuadro hacen referencia a una ilustración correspondiente al RSX-1055. Las letras encerradas en un recuadro hacen referencia a una ilustración correspondiente al RR-969.

<b>Acerca de Rotel</b> .....	<b>40</b>
<b>Para Empezar</b> .....	<b>40</b>
Funciones Clave .....	40
Desembalaje .....	41
Colocación .....	41
<b>Mando a Distancia RR-969</b> .....	<b>41</b>
Utilización del RR-969 <b>A</b> .....	41
Programación del RR-969 <b>Z</b> .....	41
<b>Controles Básicos</b> .....	<b>41</b>
Conmutador POWER ("PUESTA EN MARCHA") <b>1 L</b> .....	41
Sensor de Control Remoto <b>2</b> .....	42
Visualizador de Funciones del Panel Frontal <b>5</b> ...	42
Control de Volumen <b>11 N</b> .....	42
Botón MUTE <b>P</b> .....	42
Controles de Tono <b>I D</b> .....	42
Botón FILTER <b>G</b> .....	42
Botón MENU <b>Q</b> .....	43
Botón ENTER <b>R</b> .....	43
<b>Controles Referentes a las Entradas</b> .....	<b>43</b>
Botones de Selección de la Fuente de Entrada <b>6 F</b> .....	43
Botón REC <b>19</b> .....	
Botón ZONE <b>U</b> .....	43
Entrada MULTI <b>16</b> .....	
EXT IN <b>H</b> .....	44
<b>Repaso de los Formatos de Sonido Envolverte</b> .....	<b>44</b>
Dolby Surround .....	
Dolby Pro-Logic .....	44
Dolby Digital .....	44
DTS 5.1 .....	45
Sonido Envolverte 6.1 y 7.1 .....	45
Otros Formatos .....	46
DSP (Digital Signal Processing) .....	46
<b>Controles Correspondientes al Sonido Envolverte</b> .....	<b>46</b>
Modos de Sonido Envolverte Automáticos .....	46
Selección Manual de Modos de Sonido Envolverte	46
Botón 2CH <b>12</b> .....	47

Botón PRO LOGIC II/3 ST <b>13</b> .....	47
Botón DTS Neo:6 <b>14</b> .....	48
Botón DSP <b>15</b> .....	48
Ajuste de los Modos de Sonido Envolverte desde el Mando a Distancia: Botón SUR+ <b>W</b> .....	48
Botones para el Ajuste del Nivel de las Cajas Acústicas <b>C E T</b> .....	
Botones UP/DOWN (ARRIBA/BAJO) <b>D</b> .....	48
Botón DYNAMIC RANGE ("GAMA DINAMICA") <b>17</b> .....	
Botón DWN <b>D</b> .....	49
<b>Controles del Sintonizador</b> .....	<b>49</b>
Botón BAND ("BANDA") <b>4 O</b> .....	49
Botones TUNING ("SINTONIZACION") <b>3 M</b> .....	49
Botón MEMORY ("MEMORIA") <b>10</b> .....	50
Teclado NUMERICO: Emisoras Preseleccionadas <b>7 B</b> .....	50
Botón DIRECT <b>8 B</b> .....	50
Botón MONO <b>9</b> .....	50
Botón PRESET <b>V</b> .....	50
<b>Recepción de Emisoras con RDS y RBDS</b> ...	<b>51</b>
Botón DISPLAY <b>X</b> .....	51
Botón PTY <b>J</b> .....	51
Botón TP <b>Y</b> .....	52
Botón TA <b>K</b> .....	52
<b>Repaso de las Conexiones</b> .....	<b>52</b>
Conexiones de Video .....	52
<b>Conexiones Correspondientes a las Fuentes de Audio</b> .....	<b>53</b>
Entradas CD <b>36</b> .....	53
Entradas y Salidas TAPE <b>37</b> .....	53
<b>Entradas Correspondientes a las Fuentes de Video</b> .....	<b>53</b>
Entradas de Audio VIDEO 1-5 <b>38</b> .....	53
Entradas de Video Compuesto VIDEO 1-5 <b>40</b> ..	54
Entradas de S-Video VIDEO 1-5 <b>34</b> .....	54
Entradas de Video por Componentes de Video VIDEO 1-2 <b>30</b> .....	54
Entradas para Señal de Audio Multicanal MULTI <b>29</b> .....	54
<b>Salidas Correspondientes a las Fuentes de Video</b> .....	<b>54</b>
Salidas de Audio VIDEO 1-3 <b>39</b> .....	54
Salidas de Video Compuesto VIDEO 1-3 <b>41</b> ...	54
Salidas de S-Video VIDEO 1-3 <b>35</b> .....	55
<b>Conexiones Correspondientes a las Fuentes Digitales</b> .....	<b>55</b>
Entradas Digitales <b>23</b> .....	55

Salidas Digitales <b>32</b> .....	55
<b>Conexiones Correspondientes a la Salida de Señal</b> .....	<b>55</b>
Salida para Monitor de TV <b>30 42</b> .....	55
Salidas para la Conexión de las Cajas Acústicas <b>31</b> .....	55
Salidas Preamplificadas <b>20</b> .....	56
<b>Conexiones Correspondientes a las Antenas</b> .....	<b>56</b>
Antena para AM <b>22</b> .....	56
Antena para FM <b>21</b> .....	57
<b>Conexiones de Alimentación y Otras</b> .....	<b>57</b>
Entrada para Corriente Alterna <b>43</b> .....	57
Conexiones TRIGGER 12V <b>26</b> ("CONEXIONES PARA SEÑAL DE DISPARO DE 12 VOLTIOS") .....	57
Toma EXTERNAL REMOTE IN <b>27</b> ("ENTRADA PARA CONTROL REMOTO EXTERNO") .....	57
Tomas de Entrada/Salida para Ordenador <b>33</b> ..	57
<b>Conexión y Funcionamiento de la Zona 2</b> <b>57</b>	
Conexión/Desconexión de la Zona 2 .....	58
Control de la Zona 2 desde el Botón ZONE <b>18</b> de la Sala Principal .....	58
Control de la Zona 2 desde la Ubicación Remota ...	59
Salidas de Audio de la Zona 2 <b>28</b> .....	59
Toma ZONE REM IN <b>25</b> .....	59
Tomas IR OUT <b>24</b> .....	59
<b>Sistema de Visualización de Menús en Pantalla/Configuración del Sistema</b> .....	<b>60</b>
Botones de Navegación <b>D Q R S</b> .....	60
Menú SYSTEM STATUS ("ESTADO DEL SISTEMA")	60
Menú MAIN ("PRINCIPAL") .....	61
Menú INPUT ("ENTRADAS") .....	61
Submenús DTS Neo:6 y DOLBY PRO LOGIC II ...	62
Menú SPEAKER SETUP ("PUESTA A PUNTO DE LAS CAJAS ACUSTICAS") ...	63
Menú TEST TONE ("TONO DE PRUEBA") .....	64
Menú DELAY SETUP ("AJUSTE DEL TIEMPO DE RETARDO") .....	65
Menú SUBWOOFER SETUP ("PUESTA A PUNTO DEL SUBWOOFER") .....	66
Menú TONE SETUP ("AJUSTE DE TONALIDAD") .....	66
Menú OTHER OPTIONS ("OTRAS OPCIONES") ...	66
Menú DEFAULT SETUP ("REINICIALIZACION A LOS AJUSTES POR DEFECTO") .....	67
Menú ZONE 2 SETUP ("AJUSTE DE LA ZONA 2") ..	68
<b>Características Técnicas</b> .....	<b>68</b>

## Acerca de Rotel

Rotel fue fundada hace más de 40 años por una familia cuyo entusiasta interés por la música le condujo a diseñar y construir componentes de Alta Fidelidad sin ningún tipo de compromiso. Esta pasión ha permanecido inalterada durante todo este tiempo, hasta el punto de que el objetivo de los fundadores de la compañía -proporcionar productos de la máxima calidad a melómanos y audiófilos independientemente de cuales sean sus posibilidades económicas- es compartido por todos sus empleados.

Los ingenieros de Rotel trabajan como un equipo compacto, escuchando y llevando a cabo el ajuste fino de cada nuevo producto hasta que satisface de manera exacta los estándares de calidad musical para los que fue diseñado. Para lograrlo, disponen de la máxima libertad para escoger los mejores componentes allí donde se encuentren. Le sorprenderá agradablemente encontrar exquisitos condensadores procedentes del Reino Unido y Alemania o semiconductores de Japón o Estados Unidos, mientras que los transformadores toroidales de potencia son contruidos en la propia factoría de Rotel.

Rotel se ha ganado a pulso, a través de cientos de artículos, bancos de pruebas y galardones avalados por los críticos especializados más respetados del mundo, una sólida reputación por la excelencia de sus productos. Los comentarios de estos profesionales que escuchan música cada día hacen posible que la compañía se reafirme en la validez de sus objetivos: la puesta a punto de componentes y equipos musicales, fiables y asequibles.

Le agradecemos que haya adquirido este producto y esperamos que le permita disfrutar de su música y sus películas favoritas durante largos años.

"DTS", "DTS-ES Extended Surround", "DTS ES Matrix 6.1", "DTS ES Discrete 6.1" y "DTS Neo:6" son marcas registradas de Digital Theater Systems, Inc.

Fabricado bajo licencia de Dolby Laboratories. "Dolby", "Pro Logic" y el símbolo "doble D" son marcas registradas de Dolby Laboratories.

 HDCD, Hig Definition Compatible Digital y Pacific Microsonics son marcas registradas de Pacific Microsonics en Estados Unidos y/o otros países. Sistema HDCD fabricado bajo licencia de Pacific Microsonics, Inc. este producto está cubierto por una o más de las siguientes patentes. En EE.UU., 5.479.168, 5.638.074, 5.640.161, 5.808.574, 5.838.274, 5.854.600, 5.864.311 y 5.872.531. En Australia, 669114. Otras patentes pendientes de registro.

## Para Empezar

Gracias por haber adquirido el Receptor de Sonido Envolvente Rotel RSX-1055. El RSX-1055 combina cuatro productos en uno:

1. Un procesador digital de sonido envolvente para descodificar prácticamente cualquier grabación analógica (cintas VHS, etc.) y digital (discos DVD, etc.) que contenga sonido envolvente
2. Un completo centro de control de audio/vídeo para todo tipo de fuentes analógicas y digitales.
3. Un sintonizador de AM/FM de alta calidad con funciones RDS.
4. Una etapa de potencia de 5 canales para atacar dos cajas acústicas principales frontales (o dos cajas centrales posteriores), una caja acústica central y dos cajas acústicas de efectos de sonido envolvente.

## Funciones Clave

El Concepto de Diseño Equilibrado exclusivo de Rotel combina placas de circuito impreso de diseño muy avanzado, una extensa evaluación de los componentes utilizados y numerosas pruebas de escucha para garantizar un sonido superior y una mayor fiabilidad a largo plazo.

- Descodificación Dolby Pro-Logic II (para sistemas de 5.1, 6.1 y 7.1 canales) con separación entre canales y respuesta en frecuencia mejoradas para grabaciones audiovisuales codificadas matricialmente en Dolby Surround. Puede optimizarse para fuentes de Música o Cine, disponiéndose asimismo de un modo específico para emular la descodificación Dolby Pro-Logic original.
- Descodificación Dolby Digital automática para grabaciones codificadas en Dolby Digital 2.0, Dolby Digital 5.1 y Dolby Digital Surround EX.
- Descodificación automática para grabaciones digitales de 5.1 canales codificadas en DTS y de 6.1 canales codificadas en DTS-ES Matrix 6.1 y DTS-ES Discrete 6.1.
- Modos de Sonido Envolvente DTS Neo:6 para la obtención de información de sonido envolvente en equipos de 5.1, 6.1 ó 7.1 canales a partir de programas estereo-

fónicos o grabaciones con sonido envolvente codificado matricialmente. Puede optimizarse para fuentes de Música o Cine.

- El Rotel XS asegura de manera automática la descodificación automática y la plena optimización de las posibilidades de cualquier señal de sonido envolvente digital extendido en sistemas de 6.1 y 7.1 canales. Siempre activo en cualquier sistema equipado con caja(s) acústica(s) central(es) posterior(es), el Rotel XS trabaja incluso con señales de sonido envolvente que de otra manera no activarían la circuitería de descodificación adecuada (como por ejemplo las Dolby Surround EX y DTS-ES sin marcadores contenidas en los discos DVD Vídeo) o para las que no existe descodificador de sonido envolvente extendido (caso del DTS 5.1, el Dolby Digital 5.1 e incluso las grabaciones en Dolby Digital 2.0 descodificadas por el Dolby Pro-Logic II).
- Descodificación automática para señales procedentes de discos compactos codificados en HDCD ("High Definition Compatible Digital").
- Descodificación automática de señales digitales procedentes de reproductores MP3 (MPEG-1 Audio Layer 3).
- Modos de sonido envolvente para la garantizar una compatibilidad total durante la reproducción de programas con sonido envolvente en sistemas de 2 y 3 canales.
- Amplia dotación de conexiones de entrada y de salida analógicas y digitales para señales digitales de audio, de Vídeo Compuesto, de S-Vídeo y de Componentes de Vídeo.
- Cinco canales de amplificación incorporados, cada uno capaz de suministrar 75 vatios continuos (con todos los canales excitados). Los dos canales frontales principales pueden ser redireccionados para excitar cajas acústicas centrales posteriores cuando se utilice un amplificador estereofónico separado en las cajas acústicas frontales principales.
- Sintonizador de AM/FM con 30 emisoras preseleccionables, sintonización por acceso directo y sintonización automática.



- Funciones RDS ("Radio Data System"/ "Sistema de Datos Radiofónicos") y RDBS ("Radio Broadcast Data Service"/ "Servicio de Retransmisión de Datos por Radio").
- Salida para "Segunda Zona" o Zona 2 con selección de la señal de entrada y ajuste del nivel de volumen independiente para instalaciones multizona y posibilidad de conexión de un repetidor de rayos infrarrojos para el control del sistema desde la zona remota.
- Entrada MULTI para la conexión de un adaptador externo y facilitar la incorporación en el RSX-1055 de cualquier mejora que pueda aparecer en el futuro.
- SISTEMA DE VISUALIZACIÓN DE MENUS EN PANTALLA (en inglés o alemán) fácil de utilizar con nombres programables para los componentes de vídeo. Posibilidad de elegir entre varios idiomas.
- Mando a distancia universal con capacidad de aprendizaje para manejar el RSX-1055 y hasta nueve componentes adicionales.
- Software de gestión del microprocesador actualizable para permitir la introducción de futuras mejoras.

## Desembalaje

Saque cuidadosamente el aparato de su embalaje. Hágase con el mando a distancia y otros accesorios. Guarde la caja puesto que le servirán para proteger el RSX-1055 en caso de que tenga que transportarlo o necesite algún tipo de mantenimiento.

## Colocación

Coloque el RSX-1055 sobre una superficie sólida y bien nivelada que esté alejada de la luz solar directa, del calor, de los excesos de humedad y de fuentes de vibración. Asegúrese de dicha superficie pueda soportar el peso del aparato.

Coloque el RSX-1055 cerca del resto de componentes de su equipo de audio/vídeo y, si es posible, sobre una estantería exclusivamente dedicada a él. Esto facilitará la colocación y conexión inicial de los cables, así como cualquier cambio que se realice con posterioridad en el sistema.

El RSX-1055 puede generar calor durante su funcionamiento normal. No bloquee nunca las ranuras de ventilación. Deje un mínimo de 10

centímetros de espacio libre alrededor del aparato. En caso de que el mismo haya sido instalado en el interior de un mueble, asegúrese de que se disponga de la ventilación adecuada.

No coloque otros objetos u objetos en la parte superior del RSX-1055. No deje que penetre ningún líquido en el interior del aparato.

## Mando a Distancia RR-969

El RSX-1055 incluye un mando a distancia multifunción con capacidad de aprendizaje que puede controlar el RSX-1055 y otros nueve componentes.

Un manual de instrucciones separado que se incluye junto al mando a distancia proporciona instrucciones detalladas sobre la programación y utilización del RR-969 para que éste pueda reemplazar a todos los mandos a distancia de su equipo. Para evitar redundancias, en las líneas que siguen le suministramos únicamente información básica referida al uso del RR-969 para controlar el RSX-1055.

**NOTA:** La mayoría de funciones del RR-969 duplican los controles del panel frontal del RSX-1055. Por esta razón, cubriremos los diferentes controles del mando a distancia en las secciones apropiadas del presente manual. Las letras ubicadas en cajas con fondo de color gris situadas cerca del nombre de una función hacen referencia a ilustraciones relativas al mando a distancia que se muestran al principio del presente manual.

### Utilización del RR-969 **A**

Para manejar el RSX-1055 con el mando a distancia suministrado de serie, asegúrese de que el modo AUDIO esté activado pulsando el botón AUD **A** del citado mando antes de empezar. El modo AUDIO permanecerá activado hasta que se pulse otro botón DEVICE.

### Programación del RR-969 **Z**

El RR-969 está preprogramado para controlar el RSX-1055. En caso de que el conjunto de botones AUDIO de su RR-969 no gobernara correctamente el RSX-1055, es posible que la programación haya sido cambiada. Para restaurar la programación del RSX-1055, pulse el botón PRELOAD **Z** del mando a distancia con la punta de un bolígrafo.

**NOTA:** La pulsación del botón PRELOAD borrará todas las órdenes previamente programadas y memorizadas, situando el RSX-1055 en sus ajustes establecidos en fábrica (ajustes por defecto).

## Controles Básicos

Le sugerimos que eche un atento vistazo a los paneles frontal y posterior del RSX-1055 antes de empezar a conectar otros componentes al mismo. Las explicaciones que siguen le familiarizarán con las conexiones, funciones y controles del aparato.

La mayoría de funciones están duplicadas en el panel frontal y en el mando a distancia, hasta el punto de que sólo unas pocas están disponibles únicamente en uno u otro. A lo largo de este manual, los números ubicados en cajas con fondo de color gris hacen referencia a la ilustración del RSX-1055 que figura al principio de este manual, mientras que las letras ubicadas en cajas con fondo de color gris se refieren a la ilustración del mando a distancia RR-969. Cuando aparezcan ambos significa que la función correspondiente se encuentra tanto en el RSX-1055 como en el mando a distancia. Cuando aparezca uno solo de ellos significa que la función correspondiente está disponible únicamente en el RSX-1055 o en el mando a distancia.

### Conmutador POWER ("PUESTA EN MARCHA") **I L**

El conmutador POWER del panel frontal del RSX-1055 es un control de puesta en marcha maestro.

Para que el aparato se active, debe estar situado en su posición IN ("HACIA DENTRO"). Cuando está en la posición OUT ("HACIA FUERA"), el aparato está completamente desactivado y no puede ser activado desde el mando a distancia.

El conmutador POWER del mando a distancia hace las funciones de un conmutador de activación de la posición de espera ("standby"), activando y desactivando el aparato. En la posición de espera se sigue suministrando una pequeña cantidad de energía a los circuitos de memoria para preservar los ajustes realizados. Cuando el aparato recibe señal eléctrica alterna y el botón POWER del panel frontal está en su posición IN, el INDICADOR

LUMINOSO POWER del panel frontal se activa independientemente de si el aparato está en la posición de espera o completamente activado en la sala principal.

Se dispone, para el RSX-1055, de tres modos de activación que son seleccionados durante la puesta a punto inicial del sistema en uno de los MENUS DE VISUALIZACION EN PANTALLA. Estas opciones pueden ser seleccionadas para que se adapten de manera óptima a la configuración de su sistema particular. El modo por defecto –DIRECT– activa por completo el aparato siempre y cuando el mismo esté conectado a la red eléctrica y el botón POWER del panel frontal esté en la posición IN; no obstante, el conmutador POWER del mando a distancia puede seguir siendo utilizado para activar y desactivar el aparato. Con la opción de activación STANDBY, el aparato se sitúa en la posición de espera cuando es conectado por vez primera a la red eléctrica y el botón POWER del panel frontal está en la posición IN. El aparato debe ser activado manualmente con el botón POWER del mando a distancia. Con la opción de activación ALWAYS-ON, el aparato está completamente operativo cuando recibe alimentación alterna y el botón POWER del panel frontal está en la posición IN. El botón POWER del mando a distancia es inhabilitado.

**NOTA:** Cuando utilice la Zona 2, la operación de activación de la posición de espera es completamente independiente para la sala principal y la Zona 2. El botón POWER del mando a distancia no afectará a la Zona 2. La pulsación del botón POWER de un mando a distancia ubicado en la Zona 2 solamente afectará a esa zona y no a la sala principal. Cuando el aparato sea puesto en marcha en la ZONA 2, se activará el indicador luminoso ZONE del VISUALIZADOR DE FUNCIONES del panel frontal.

### Sensor de Control Remoto **2**

Este sensor recibe señales de infrarrojos procedentes del mando a distancia. Asegúrese de no bloquearlo accidentalmente.

### Visualizador de Funciones del Panel Frontal **5**

El visualizador de funciones fluorescente (FL) situado en la parte superior del panel frontal del RSX-1055 suministra información sobre el estado del aparato y la activación de funciones especiales. La zona principal del visualizador

de funciones muestra en su parte izquierda el nombre de la fuente de entrada (o la frecuencia de la emisora de radio) seleccionada en ese momento para su escucha y en la parte derecha la entrada seleccionada para ser grabada.

Los iconos que aparecen a lo largo de la zona izquierda del visualizador de funciones muestran la entrada digital seleccionada en ese momento mientras que los situados a la derecha muestran canales de sonido envolvente habituales y son utilizados para configurar el sistema. Los iconos que aparecen en la zona inferior del visualizador de funciones muestran el modo de sonido envolvente seleccionado en ese momento y otras funciones especiales. Los iconos situados en la parte superior del visualizador de funciones le asisten durante la sintonización de emisoras de radio y la activación de las funciones RDS y RBDS.

En caso de que el usuario así lo desee, el visualizador de funciones puede apagarse. Diríjase a la sección dedicada al botón MENU para obtener instrucciones al respecto.

### Control de Volumen **11 N**

El control VOLUME ajusta el nivel de salida de todos los canales. Gírelo en sentido horario para incrementar el nivel de volumen y en sentido antihorario para disminuirlo. El mando a distancia RR-969 incorpora botones para AUMENTAR y DISMINUIR el nivel de VOLUMEN.

Cuando ajuste el nivel de volumen, aparecerá una lectura digital en el visualizador de funciones del panel frontal y el nuevo ajuste será mostrado en su monitor de televisión.

**NOTA:** El control VOLUME puede ser utilizado para cambiar el nivel de volumen en la Zona 2. Pulse el botón ZONE del panel frontal y ajuste el nivel de volumen. Al cabo de 10 segundos, el control VOLUME regresa a su funcionamiento normal.

### Botón MUTE **P**

Pulse el botón MUTE una sola vez para silenciar la salida de audio. Para confirmarlo, aparecerá una indicación en el panel frontal y en los menús de visualización en pantalla. Pulse el botón de nuevo para restaurar los niveles de volumen anteriores.

### Controles de Tono **11 D** (sólo en el mando a distancia)

Los ajustes BASS ("GRAVES") y TREBLE ("AGUDOS") permiten aumentar y disminuir, respectivamente, el contenido de bajas y altas frecuencias de la señal de audio. El visualizador de funciones del panel frontal y el SISTEMA DE VISUALIZACION DE MENUS EN PANTALLA mostrarán los ajustes realizados a medida que usted los vaya efectuando.

Para realizar ajustes de tono:

1. Pulse el botón SHIFT **1** del mando a distancia. Aparecerá BASS o TREBLE en el visualizador de funciones del panel frontal dependiendo de cual sea el ajuste que esté activado. Pulse de nuevo el botón SHIFT para conmutar al otro ajuste.
2. Pulse los botones ARRIBA/ABAJO **D** del mando a distancia para incrementar o disminuir la magnitud del ajuste. Al cabo de varios segundos de inactividad, el visualizador de funciones regresará a su modo de funcionamiento normal.

Los ajustes de tono también pueden realizarse desde el SISTEMA DE VISUALIZACION DE MENUS EN PANTALLA. Para más información, diríjase a la sección dedicada a los Ajustes de Tono que figura al final del presente manual.

**NOTA:** Los ajustes de tono están disponibles para todos los modos de sonido envolvente y todas las entradas, incluyendo la entrada MULTI.

### Botón FILTER **G**

El botón FILTER (disponible únicamente en el mando a distancia) activa o desactiva un ajuste especial denominado CINEMA EQ. Durante la reproducción de bandas sonoras cinematográficas, esta ecualización puede resultar muy deseable para compensar las diferencias acústicas existentes entre una sala cinematográfica comercial y el ambiente propio de un Cine en Casa.

El ajuste FILTER es independiente para cada fuente de entrada. El uso del correspondiente botón sólo sirve para cambiar el ajuste correspondiente a la fuente de entrada activada en ese momento.

### Botón MENU

Pulse este botón del mando a distancia para activar el SISTEMA DE VISUALIZACION DE MENUS EN PANTALLA. Si el sistema de menús está ya visible, pulse este botón para cancelar la visualización.

El visualizador de funciones del panel frontal puede ser desactivado pulsando y manteniendo pulsado durante tres segundos el botón MENU del mando a distancia. Púlselo brevemente de nuevo para reactivar de nuevo el visualizador de funciones.

El visualizador de funciones se activa de nuevo cuando se pulsa cualquier botón del panel frontal o el mando a distancia.

### Botón ENTER

El botón ENTER se utiliza para confirmar y memorizar los diversos ajustes relacionados con la puesta a punto inicial y el funcionamiento del RSX-1055. Su empleo se describe con detalle en las secciones pertinentes.

## Controles Referentes a las Entradas

### Botones de Selección de la Fuente de Entrada

Pulse uno cualquiera de los ocho botones del panel frontal para seleccionar una fuente de entrada de audio o vídeo (el sintonizador interno, CD, VCR, etc.) que desee escuchar. Oirá el sonido correspondiente a dicha fuente y, en el caso de que también haya seleccionado una fuente de vídeo, verá la imagen correspondiente en su monitor de televisión.

Tanto el visualizador de funciones del panel frontal como el SISTEMA DE VISUALIZACION DE MENUS EN PANTALLA mostrarán el nombre de la fuente que haya sido seleccionada para ser escuchada. Los nombres correspondientes a las fuentes de VIDEO pueden personalizarse para que coincidan con los de los componentes de su equipo.

**NOTA:** Cuando se pulse el botón de selección de fuente correspondiente a TUNER, aparece en pantalla la frecuencia correspondiente a la emisora seleccionada en ese momento. Pulsando el botón de nuevo se consigue que el visualizador de funciones muestre la palabra TUNER en vez de la frecuencia de la emisora.

Todas las entradas disponibles pueden personalizarse utilizando los menús de configuración disponibles en el SISTEMA DE VISUALIZACION DE MENUS EN PANTALLA para aceptar tanto señales analógicas como digitales, estas últimas procedentes de una de las cinco entradas digitales disponibles. Cuando es asignada una entrada digital, el RSX-1055 realiza una serie de comprobaciones para detectar la presencia de una señal digital en dicha entrada. Si una señal digital está presente cuando la fuente es seleccionada, la misma es automáticamente activada, habilitándose el modo de sonido envolvente adecuado. En caso de ausencia de señal digital, se seleccionan las entradas analógicas correspondientes a la fuente en cuestión. Esta modalidad de detección automática es la configuración preferida para las fuentes de entrada digitales, como por ejemplo los reproductores de DVD. Cuando es asignada una entrada ANALOGICA, el aparato no accederá a ninguna señal digital a pesar de que se disponga de una en la entrada digital.



Por defecto, los botones de selección de la fuente de entrada han sido configurados en fábrica para que seleccionen las entradas siguientes:

CD:	Entrada analógica
Tuner:	Entrada analógica (incorporado en el RSX-1055)
Tape:	Entrada analógica
Video 1:	Digital Coaxial 1
Video 2:	Digital Coaxial 2
Video 3:	Digital Coaxial 3
Video 4:	Digital Optica 1
Video 5:	Digital Optica 2

Cada botón de selección de la fuente de entrada puede ser configurado con ayuda del

SISTEMA DE VISUALIZACION DE MENUS EN PANTALLA para utilizar una entrada diferente (analógica o digital). Para más detalles sobre las instrucciones de configuración, diríjase a la sección INPUT MENU.

**NOTA:** Además de seleccionar señales analógicas o digitales, las opciones de configuración también permiten la personalización de nombres y la selección de un modo de sonido envolvente por defecto para cada una de las siete entradas más el sintonizador interno.

Los botones correspondientes a las fuentes de entrada también pueden ser utilizados (en conjunción con el botón REC , que se describe en la siguiente sección) para hacer que la señal correspondiente a una fuente de entrada analógica esté disponible en las salidas del RSX-1055 para ser grabada. Adicionalmente, los botones correspondientes a las fuentes de entrada pueden ser utilizados con el botón ZONE  con el fin de seleccionar una fuente de entrada analógica para la ZONA 2.

### Botón REC Botón ZONE

El RSX-1055 puede grabar señales procedentes de cualquier fuente de entrada analógica en un VCR o cualquier otro componentes de grabación conectado a las salidas VIDEO 1, 2 ó 3 o a las salidas TAPE incluso en el caso de que usted esté escuchando música procedente de una fuente de entrada distinta. Para seleccionar una fuente de entrada para proceder a su grabación, pulse el botón REC del panel frontal (o el botón ZONE equivalente del mando a distancia). A continuación, pulse –en un intervalo máximo de 5 segundos– uno de los botones INPUT SOURCE para seleccionar la señal que quiera grabar. Una vez que usted haya efectuado su selección (o si transcurren más de 5 segundos), los botones de selección de la fuente de entrada vuelven a su funcionamiento normal, es decir la selección de una fuente para su escucha.

Recuerde que esta selección es independiente de la fuente que esté escuchando. Mientras esté grabando, usted puede seleccionar una fuente distinta (por ejemplo el sintonizador incorporado) para escuchar la señal procedente de la misma. El nombre de la fuente elegida para grabar aparece en el visualizador de funciones justo a la derecha del correspondiente a la fuente que se está escuchando.

**NOTA:** La función RECORD exige la presencia de señales analógicas. Así, si usted está utilizando una conexión digital desde un lector de CD o DVD para su escucha, debería realizar también una conexión de señal analógica para llevar a cabo cualquier posible grabación.

## Entrada MULTI EXT IN

El botón MULTI INPUT (o el botón EXT IN del mando a distancia) "manda" sobre las demás entradas de audio (tanto analógicas como digitales) y selecciona la señal de audio procedente de un adaptador digital externo. Esta entrada sólo afecta a la señal de audio, lo que significa que la señal de vídeo correspondiente a la entrada seleccionada en ese momento se mantiene. Cuando se activa la entrada MULTI, la sección de procesamiento digital del RSX-1055 es ignorada. Se activa un indicador luminoso en el panel frontal para confirmarlo.

Puesto que el RSX-1055 incorpora circuitos de descodificación para prácticamente cualquier formato de sonido envolvente analógico y digital disponible, en la mayoría de sistemas estas entradas no serán necesarias. Por regla general, usted conectará un único cable digital o cables analógicos izquierda/derecha equipados con conectores RCA desde cada fuente a las conexiones INPUT SOURCE para que el RSX-1055 descodifique la información de sonido envolvente. No obstante, la entrada MULTI permite tratar cualquier formato de codificación de sonido envolvente que pueda aparecer en el futuro.

**NOTA:** Cuando la entrada MULTI CH es seleccionada, la salida CB está disponible únicamente en el conector CB1 PREOUT. En el conector CB2 PREOUT no habrá señal cuando se seleccione la entrada MULTI CH.

## Repaso de los Formatos de Sonido Envolverte

Para obtener los mejores resultados posibles de su RSX-1055 puede resultar útil conocer con un poco de detalle el funcionamiento de los principales formatos de sonido envolvente disponibles hoy en día para de este modo identificar el proceso de descodificación más apropiado para una determinada grabación y saber cómo seleccionarlo. Esta sección proporciona información básica sobre los formatos de sonido envolvente. En secciones posteriores se suministran instrucciones detalladas sobre su funcionamiento.

## Dolby Surround Dolby Pro-Logic

El formato de sonido envolvente más extendido para aplicaciones de audio/vídeo de gran consumo es el Dolby Surround, disponible en prácticamente todas las cintas existentes en el mercado, muchos programas de televisión y una gran cantidad de DVD. El Dolby Surround es la versión de consumo del sistema analógico Dolby Stereo, introducido en el mercado por la industria cinematográfica en 1972. Es un sistema que utiliza codificación matricial para grabar un canal frontal izquierdo, uno frontal central, uno frontal derecho y uno de efectos monofónico en una pista estereofónica de 2 canales. Durante la reproducción, un descodificador Dolby Pro-logic extrae cada canal y lo distribuye a las cajas acústicas apropiadas.

La descodificación Dolby Pro-Logic suministra una señal monofónica con contenido en alta frecuencia limitado a las cajas acústicas de efectos. El más avanzado descodificador incorporado en el RSX-1055, es decir el Dolby Pro-Logic II, incrementa sustancialmente la separación entre canales y la respuesta en frecuencia de los canales de efectos, lo que le permite mejorar notablemente las prestaciones de las grabaciones codificadas en Dolby Surround.

La descodificación Dolby Pro-Logic II se utiliza para reproducir cualquier banda sonora o grabación musical que incluya el logotipo "Dolby Surround" o también para descodificar cualquier banda sonora grabada en Dolby Digital 2.0. Aunque ha sido específicamente diseñado para descodificar grabaciones en Dolby Surround, el Dolby Pro-Logic permite obtener, partiendo de las relaciones de fase, sonido envolvente (canales frontales izquierdo, central y derecho y efectos monofónico) a partir de grabaciones estereofónicas convencionales de 2 canales.

Active la descodificación Dolby Pro-Logic II con el botón PRO LOGIC II descrito en la siguiente sección del presente manual.

## Dolby Digital

En 1992 se utilizó por vez primera en la industria cinematográfica un nuevo sistema de grabación digital denominado Dolby Digital. El Dolby Digital es un sistema de grabación/reproducción que utiliza técnicas de compresión para almacenar de forma eficiente grandes cantidades de datos (de una

manera muy parecida a lo que hace el formato JPEG a la hora de almacenar fotografías de gran tamaño en pequeños ficheros de un ordenador). El Dolby Digital es el formato de audio estándar para los discos DVD y también para las retransmisiones de televisión digital en Estados Unidos.

El sistema Dolby Digital puede grabar hasta seis canales de audio discretos (independientes) pero puede ser utilizado con menos. Por ejemplo, una grabación Dolby Digital 2.0 es una grabación estereofónica de 2 canales muy parecida a una banda sonora codificada matricialmente en Dolby Surround. Para reproducir este tipo de grabación, utilice la descodificación Dolby Pro-Logic tal y como se ha descrito anteriormente.

El Dolby Digital más comúnmente utilizado – tanto en la industria cinematográfica como en el A/V doméstico- es el Dolby Digital 5.1. En vez de codificar múltiples canales de sonido envolvente en una grabación dos canales, el Dolby Digital graba seis canales discretos: frontal izquierdo, frontal central, frontal derecho, efectos izquierdo, efectos derecho y un canal de Efectos de Baja Frecuencia (LFE) que contiene señales de frecuencia ultra-baja específicamente destinadas a un subwoofer. Un descodificador Dolby Digital extrae los canales del tren de datos digital, los convierte en señales analógicas y las envía a las cajas acústicas apropiadas. Los cinco canales principales (es decir todos los mencionados salvo el destinado a los LFE) transportan señales sin limitaciones en su respuesta en frecuencia, estando completamente separados entre sí y exhibiendo una elevada gama dinámica. Una banda sonora codificada en Dolby Digital 5.1 proporcionará un sonido envolvente significativamente más impresionante que la descodificación Dolby Pro-Logic de otra grabada matricialmente en Dolby Surround.

La descodificación de una banda sonora Dolby Digital 5.1 es automática. Cuando el RSX-1055 detecta una señal Dolby Digital 5.1 en una de sus entradas digitales, activa la circuitería de procesamiento apropiada. Tenga en mente que el Dolby Digital sólo está disponible en fuentes digitales (un reproductor de DVD o LaserDisc o un sintonizador de Televisión Digital, por cable Cable o por Satélite). Asimismo, usted debe conectar la fuente con un cable digital (óptico o coaxial) a una entrada digital activa del RSX-1055.

**NOTA:** Muchos DVD incluyen una banda sonora codificada matricialmente en Dolby Digital 2.0 como opción por defecto y que por tanto debería ser descodificada con el Pro-Logic II. Esto significa que la opción Dolby Digital 5.1 debería haber sido seleccionada como opción en el menú de ajuste al principio de la lectura del DVD. Busque una selección Dolby Digital 5.1 en "Audio", "Languages" o "Setup Options" cuando inserte el disco.

## DTS 5.1

El DTS (acrónimo de Digital Theater Systems) es un formato digital alternativo que compete con el Dolby Digital tanto en salas cinematográficas como en A/V doméstico. Las funciones y prestaciones básicas del sistema son similares a las del Dolby Digital (caso del uso de 5.1 canales discretos). No obstante, los detalles técnicos de los procesos de compresión y descodificación difieren ligeramente, por lo que se necesita un descodificador DTS.

Al igual que el Dolby Digital, el DTS sólo puede ser utilizado en una grabación digital y además está únicamente disponible para uso doméstico en DVD, LaserDisc u otros soportes digitales. Para utilizar el descodificador DTS del RSX-1055, deberá conectar su reproductor de DVD a una de las entradas digitales de aquél.

Al igual que en el Dolby Digital 5.1, la detección y la descodificación de las señales DTS 5.1 es automática.

**NOTA:** Los DVD con una banda sonora codificada en DTS siempre tienen configurada esta última como una opción al formato matricial Dolby Surround estándar. Para utilizar el DTS, deberá ir a los menús de puesta a punto que aparecen al principio del DVD y seleccionar "DTS 5.1" en vez de "Dolby Surround" o "Dolby Digital 5.1". Además, es posible que muchos reproductores de DVD tengan desactivada por defecto las señales digitales DTS y por tanto no puedan suministrarlas –incluso habiéndolas seleccionado en el menú del disco– a ningún procesador de A/V hasta que usted active la salida DTS de los mismos. Si la primera vez que usted intente reproducir un disco DTS no hay sonido, deberá dirigirse a los menús de configuración del reproductor de DVD y activar la señal digital de salida DTS. Se trata de un ajuste que debe ser realizado una sola vez. Para más detalles, consulte el manual de instrucciones de su reproductor de DVD.

El RSX-1055 incorpora un segundo tipo de descodificación de sonido envolvente DTS: el DTS Neo:6. Este sistema de descodificación es similar al Dolby Pro-Logic II y está pensado para reproducir cualquier grabación estereofónica de 2 canales, esté o no codificada matricialmente. El descodificador Neo:6 puede utilizarse con cualquier fuente convencional de 2 canales, como por ejemplo un programa radiofónico o televisivo o un CD. También puede utilizarse como método alternativo para la descodificación de grabaciones o programas de televisión codificados matricialmente en Dolby Surround. Active la descodificación DTS Neo:6 con el botón DSP tal y como se detalla más adelante en el presente manual. El DTS Neo:6 no se utiliza con grabaciones digitales en DTS 5.1 y el botón DSP no necesita ser pulsado para las mismas.

## Sonido Envolvente 6.1 y 7.1

En 1999 se suministró a las salas cinematográficas la primera banda sonora Dolby Digital con un canal central posterior de efectos adicional con la intención de incrementar los efectos direccionales procedentes de la parte trasera de los espectadores. Este canal de sonido envolvente adicional está codificado en los dos canales de sonido envolvente ya existentes en el Dolby Digital 5.1 mediante un proceso de codificación matricial similar al utilizado previamente en el Dolby Surround. Esta nuevo sonido envolvente ampliado se denomina Dolby Digital Surround EX.

DTS ha incorporado una prestación similar para grabar esta información de sonido envolvente ampliada denominada DTS-ES Matrix 6.1. También ha ido un poco más allá desarrollando la capacidad de grabar esta información de sonido envolvente ampliada como un canal completamente discreto (independiente) en un sistema llamado DTS-ES Discrete 6.1.

Todos los sistemas descritos son extensiones de los formatos de sonido envolvente digital Dolby Digital 5.1 y DTS 5.1 ya existentes. Los usuarios que posean una caja acústica central posterior (configuración 6.1) o dos (configuración 7.1) pueden aprovecharse de esta información de sonido envolvente adicional. Los usuarios que posean sistemas de 5.1 canales tradicionales pueden también reproducir discos codificados en Dolby Digital

Surround EX o DTS-ES 6.1, que sonarán exactamente igual que los discos de los respectivos formatos codificados en 5.1 canales. La totalidad de grabaciones con sonido envolvente extendido son compatibles en sentido descendente.

Si usted ha configurado su sistema con una o dos cajas acústicas centrales posteriores, la descodificación de discos DTS-ES es automática, al igual que la de los discs codificados en DTS estándar. Del mismo modo, la descodificación de discos Dolby Digital Surround EX es automática aunque con una excepción: en algunos de los primeros títulos codificados en dicho sistema no se ha codificado el pertinente indicador ("flag") de detección en el disco. Para activar las funciones Dolby Digital Surround EX tanto para estos discos como para los codificados en Dolby Digital 5.1, utilice los botones +/- del mando a distancia que se describen en la siguiente sección del presente manual.

El RSX-1055 también incorpora el procesado Rotel XS (eXtended Surround), que asegura automáticamente unas prestaciones óptimas del sonido envolvente en sistemas de 6.1 y 7.1 canales. La ventaja clave del Rotel XS es que trabaja de manera **permanente** con **todas** las señales digitales multicanal, incluyendo aquellas que de otro modo no activarían una descodificación de sonido envolvente apropiada para el(los) canal(es) central(es) posterior(es). Siempre activa en cualquier sistema que incluya caja(s) central(es) posterior(es), el Rotel XS monitoriza los canales de sonido envolvente, los descodifica adecuadamente y distribuye los de sonido envolvente extendido a la(s) caja(s) central(es) posterior(es). El Rotel XS trabaja con señales de sonido envolvente codificadas matricialmente (como por ejemplo las Dolby Surround EX y DTS-ES sin marcadores contenidas en los discos DVD Video) y con señales digitales no codificadas matricialmente (caso del DTS 5.1, el Dolby Digital 5.1 e incluso las grabaciones en Dolby Digital 2.0 descodificadas por el Dolby Pro-Logic II) con el fin de obtener unos efectos de sonido envolvente impresionantes para el canal de efectos central posterior.

## Otros Formatos

Hay otros tres formatos digitales que en realidad no son de sonido envolvente sino más bien sistemas para grabaciones digitales de 2 canales.

El primero de ellos es el PCM de 2 canales. Se trata de una señal digital directa de 2 canales idéntica a la utilizada en las grabaciones sobre soporte CD estándar.

El segundo es la codificación HDCD para discos compactos. Este sistema utiliza varios reales para mejorar las cualidades sonoras en comparación con los discos compactos de audio convencionales. Estos discos, que incluyen el logotipo HDCD, pueden ser reproducidos en lectores de CD estándar. No obstante, cuando la señal digital es descodificada con ayuda de un descodificador HDCD como el incluido en el RSX-1055 la calidad de su restitución mejorará sustancialmente.

El RSX-1055 también incorpora un descodificador para el formato de compresión MP3 (MPEG1-Audio Layer 3). Las grabaciones en formato MP3 están disponibles en Internet y pueden ser reproducidas en lectores MP3 portátiles o en algunos reproductores que pueden leer CD-ROM.

Tanto el PCM de 2 canales como el HDCD y el MP3 son formatos digitales, por lo que sólo pueden ser descodificados por el RSX-1055 si proceden de fuentes digitales conectadas a las entradas digitales del mismo.

## DSP (Digital Signal Processing)

Para finalizar, un tema que también merece ser comentado es el referente a los modos DSP (en castellano, "Procesado Digital de Señal"). Al contrario que los formatos que se acaban de describir, el DSP no es un sistema de grabación/reproducción sino una función de procesado del RSX-1055 que añade efectos acústicos especiales a cualquier señal. El procesado DSP puede utilizarse con grabaciones en Dolby Surround o Dolby Digital, discos compactos, programas radiofónicos o cualquier otra señal procedente de una fuente de audio; no obstante, los ajustes DSP más habituales suelen emplearse con señales para las que no hay un descodificador de sonido envolvente específico.

En general, el DSP se utiliza para crear el ambiente propio de un lugar de escucha de grandes dimensiones: un club de jazz, una sala

de conciertos, un estadio, etc. Utiliza procesado digital para retardar la señal dirigida a varias cajas acústicas y mezclarla en varios niveles de reverberación. Su empleo es estrictamente una cuestión de gustos personales.

## Controles Correspondientes al Sonido Envolverte

### Modos de Sonido Envolverte Automáticos

Por regla general, la descodificación de señales digitales de entrada se realiza de forma completamente automática, siendo la detección activada por un "indicador" ("flag") codificado en la grabación digital que se encarga de decir al RSX-1055 cual es el formato de descodificación requerido. Por ejemplo, cuando en la entrada se detecta una señal de sonido envolvente de codificada Dolby Digital o DTS de 5.1 canales, el RSX-1055 activa la circuitería de decodificación adecuada.

El aparato también detectará discos codificados en DTS-ES Matrix 6.1 o DTS-ES Discrete 6.1 y activará la circuitería de descodificación de sonido envolvente DTS Extended Surround. Las grabaciones en Dolby Digital Surround EX también activan la descodificación automática (aunque no todos los primeros DVD codificados en Surround EX incluyen el indicador necesario para ello y por tanto pueden requerir la activación manual de la descodificación pertinente). Del mismo modo, una señal digital procedente de un disco compacto codificado en HDCD, un disco compacto estándar o un lector MP3 será detectada automáticamente y adecuadamente descodificada para su reproducción en estéreo de 2 canales (2 CH).

El procesado Rotel XS se activa automáticamente en todos los sistemas configurados con caja(s) central(es) posterior(es) y asegurará una descodificación de sonido envolvente extendida para todas las señales digitales multicanal, incluyendo aquellas que de otro modo no activarían el modo de descodificación de sonido envolvente extendido adecuado.

En muchos casos, el RSX-1055 también reconocerá señales digitales codificadas en Dolby Surround (caso de las existentes por defecto en muchos DVD) y activará los correspondientes circuitos de descodificación

Dolby Pro-Logic II o DTS Neo:6. De modo adicional, usted puede configurar un modo de sonido envolvente por defecto para cada entrada utilizando el sistema de VISUALIZACION DE MENUS EN PANTALLA.

**NOTA:** *Cualquier señal digital que entre en el RSX-1055 será reconocida y debidamente descodificada. No obstante en un disco DVD que contenga varias bandas sonoras usted deberá indicar al reproductor pertinente cual de ellas será enviada al RSX-1055. Por ejemplo, es posible que necesite utilizar el sistema de menús del DVD para seleccionar la banda sonora codificada en Dolby Digital 5.1 o DTS 5.1 en vez de su equivalente por defecto codificada en Dolby Digital 2.0 o Dolby Surround. En caso de que tenga alguna duda sobre cual es la banda sonora que está siendo enviada desde el DVD, compruebe los indicadores luminosos del panel frontal del RSX-1055 para ver qué tipo de descodificación está activada: Dolby Pro-Logic (para bandas sonoras codificadas matricialmente en Dolby Surround), Dolby Digital o DTS.*

### Selección Manual de Modos de Sonido Envolverte

Cuatro botones MODE en el panel frontal y el botón SUR+ del mando a distancia permiten controlar manualmente los ajustes de sonido envolvente que usted desee utilizar en un modo de sonido envolvente que no sea detectado automáticamente o, en algunos casos, cuando usted desee ignorar un ajuste automático.

Los ajustes manuales disponibles en el panel frontal y/o el mando a distancia deberían ser utilizados cuando se desee reproducir lo siguiente:

- Estéreo de 2 canales (sólo cajas acústicas izquierda/derecha) estándar. Pulse el botón 2 CH.
- Dolby estéreo de 3 canales (izquierdo/derecho/central) o procesado Pro-Logic II de cualquier señal incluso en el caso de que no esté codificado en Dolby Surround. Pulse el botón Dolby PLII/3 ST para acceder al modo deseado.
- Sonido envolvente Dolby Digital Surround EX de 6.1 ó 7.1 canales procedente de fuentes digitales codificadas en Dolby Digital 5.1 o de discos Dolby Digital Surround EX que no activen la descodificación

automática. Pulse repetidamente el botón PLII/3 ST mientras está reproduciendo un disco digital hasta llegar al ajuste deseado.

- Sonido envolvente de 5.1, 6.1 ó 7.1 canales para música o cine obtenido a partir de fuentes de 2 canales utilizando el procesado DTS Neo:6. Pulse el botón DTS Neo:6.
- Estéreo de 5 ó 7 canales procedente de fuentes estereofónicas de 2 canales. Pulse repetidamente el botón DSP para llegar al ajuste 5CH Stereo o 7CH Stereo.
- Cuatro ajustes DSP de ambiente que simulan salas de concierto. Pulse repetidamente el botón DSP hasta llegar al efecto MUSIC deseado.

Por lo general, las opciones de sonido envolvente manuales sólo están disponibles para determinadas grabaciones y determinados modos de sonido envolvente. Es posible que algunos discos activen automáticamente uno de los siguientes modos de sonido envolvente ignorando las opciones que se reseñan a continuación:

- Las señales codificadas en DTS, DTS-ES Matrix 6.1, DTS-ES Discrete 6.1, Dolby Digital, MP3, HDCD (96 kHz) y PCM de 2 canales (96 kHz) son detectadas automáticamente y por tanto no pueden ser ignoradas. No obstante, usted puede optar por utilizar la descodificación Dolby Digital Surround EX para cualquier programa codificado en Dolby Digital 5.1.
- Las señales digitales codificadas en HDCD (con frecuencia de muestreo distinta de 96 kHz) y PCM de 2 canales (con frecuencia de muestreo distinta de 96 kHz) pueden ser ignoradas por Dolby Pro-Logic II, Dolby 3-Stereo, DTS Neo:6, Music 1-4, 5CH Stereo, 7CH Stereo y Stereo.
- Las señales digitales codificadas en Dolby Digital estereofónico de 2 canales pueden ser ignoradas por Dolby Pro-Logic II, Dolby 3-Stereo y Stereo.

En los apartados que siguen se describe el funcionamiento de cada uno de los botones referidos al modo de sonido envolvente.

### Botón 2CH

Pulse este botón para activar el modo estereofónico convencional con 2 cajas acústicas sin sonido envolvente ni ningún otro tipo de procesado. Se trata de estereofonía "pura" utilizando las cajas acústicas frontales izquierda y derecha (con o sin subwoofer) y prescindiendo de las cajas acústicas central y de efectos.

Cuando es utilizado con una señal codificada en Dolby Digital o DTS, el botón 2CH activa una función de mezcla que permite combinar todos los canales y enviarlos a las cajas acústicas frontales. Los efectos espaciales del sonido envolvente se pierden pero toda la información contenida en la grabación original es preservada.

---

**NOTA:** El modo 2CH le permite escuchar grabaciones estereofónicas de dos canales en su formato original utilizando las entradas analógicas.

---

### Botón PRO LOGIC II/3 ST

Este botón permite acceder a dos ajustes para el procesado Dolby: Dolby Pro-Logic II y Dolby 3-Stereo. Púlselo una sola vez para activar el Dolby Pro-Logic II (con los últimos ajustes utilizados). Púlselo de nuevo para conmutar al ajuste Dolby 3-Stereo. Un indicador luminoso del panel frontal muestra el modo seleccionado.

Utilice el modo Dolby 3-Stereo para reproducir sonido en las cajas acústicas frontales (principales y central) aunque no en las de efectos. Con grabaciones estereofónicas permite general una señal para el canal central. Con grabaciones de 5.1 canales, los canales de sonido envolvente son mezclados en las cajas acústicas frontales principales para conseguir un sonido con más sensación de ambiente y espacialidad que en la estereofonía convencional.

El Dolby Pro-Logic II descodifica sonido envolvente de cualquier grabación codificada matricialmente en Dolby Surround de 2 canales. También puede utilizarse para crear información de ambiente en grabaciones musicales estereofónicas de dos canales que no estén codificadas en Dolby Surround.

Se dispone de tres modos opcionales para la descodificación Dolby Pro-Logic II:

**MUSIC:** optimizado para música.

**CINEMA:** optimizado para bandas sonoras cinematográficas.

**EMULATION:** emula el antiguo descodificador Dolby Pro-Logic, con canales de sonido envolvente monofónicos con respuesta en frecuencia limitada.

Cuando el ajuste PRO LOGIC II es seleccionado, el visualizador de funciones del panel frontal muestra que la descodificación Pro-Logic II ha sido activada junto con el modo pertinente (MUSIC, CINEMA, EMULATION).

El ajuste del modo también puede cambiarse utilizando el SISTEMA DE VISUALIZACION DE MENUS EN PANTALLA. Usted también puede conmutar entre los tres ajustes de modo citados (MUSIC, CINEMA, EMULATION) pulsando los botones +/-  del mando a distancia. No obstante, esta función **sólo** está operativa cuando el modo de sonido envolvente Pro-Logic II está activado y cuando el SISTEMA DE VISUALIZACION DE MENUS EN PANTALLA no está siendo visualizado.

### Dolby Digital Surround EX

Si usted posee una o más cajas acústicas centrales posteriores, el Dolby Digital Surround EX descodifica el canal central posterior codificado en las grabaciones Dolby Digital Surround EX y además genera un canal central posterior en grabaciones codificadas en Dolby Digital 5.1.

En muchos casos se detectará automáticamente una señal Dolby Digital Surround EX, activándose automáticamente la circuitería de descodificación adecuada (suponiendo que usted haya configurado su equipo para que incluya una o más cajas acústicas centrales posteriores).

Si un disco codificado en Dolby Digital Surround EX no incorpora el indicador o "flag" de detección o usted desea utilizar la descodificación Surround EX para generar un canal central posterior a partir de una señal codificada en Dolby Digital de 5.1 canales, puede realizar la selección manualmente pulsando el botón DOLBY PLII/3ST del panel frontal o los botones +/- del mando a distancia  aunque sólo en el caso de que se esté reproduciendo y descodificando una grabación codificada en Dolby Digital. Una

vez que este ajuste haya sido realizado, será memorizado para futuras sesiones de escucha en Dolby Digital.

**NOTA:** Es posible que a usted le guste más dejar el procesado Dolby Digital en el modo de 5.1 canales y dejar que el Rotel XS optimice automáticamente la salida de sonido envolvente para sistemas de 6.1 y 7.1 canales. El Rotel XS trabaja con todo tipo de señales digitales multicanal, incluyendo discos codificados en Dolby Digital Surround EX que no incluyan los correspondientes indicadores y las fuentes que de otro modo no activarían un descodificador de sonido envolvente ampliado.

### Botón DTS Neo:6

El modo DTS Neo:6 proporciona un procesado matricial avanzado para generar señales de sonido envolvente de 5.1 y 6.1 canales a partir de fuentes estereofónicas de 2 canales operando de una forma muy parecida al Dolby Pro-Logic II. El DTS Neo:6 puede procesar señales analógicas y digitales de 2 canales, así como señales digitales de 2 canales codificadas matricialmente.

El DTS Neo:6 permite acceder a dos ajustes de descodificación diferentes, uno optimizado para señales musicales y otro optimizado para bandas sonoras cinematográficas. Pulse el botón DTS Neo:6 para activar el procesado DTS Neo:6 en el modo utilizado en último lugar. El icono DTS se ilumina y el nombre Neo:6 se desplaza a través del visualizador de funciones seguido de "CINEMA" o "MUSIC" dependiendo del modo que esté activo en ese momento.

Pulse de nuevo el botón Neo:6 para conmutar al modo Neo:6 CINEMA. Usted también puede cambiar el modo Neo:6 utilizando el SISTEMA DE VISUALIZACION DE MENUS EN PANTALLA. También puede pulsar los botones +/-  del mando a distancia una vez activado el Neo:6 para cambiar de los modos cinematográficos a los musicales; no obstante, esta función sólo está operativa cuando se ha seleccionado el procesado Neo:6 y el SISTEMA DE VISUALIZACION DE MENUS EN PANTALLA no está activado.

**NOTA:** No es necesario pulsar este botón cuando se reproduzca un disco digital codificado en DTS o DTS-ES. La activación de la descodificación correcta para estos discos es automática, tal y como lo indica la activación del testigo luminoso DTS del visualizador de funciones del panel frontal.

### Botón DSP

Este botón activa circuitos de síntesis digital para seis modos de ambiente (MUSIC 1, MUSIC 2, MUSIC 3, MUSIC 4, 5CH Stereo y 7CH Stereo).

- Los cuatro ajustes MUSIC utilizan efectos de retardo y reverberación digitales para simular ambientes acústicos de dimensiones progresivamente crecientes y son utilizados para recrear sensación de ambiente durante la escucha de señales procedentes de fuentes musicales y/o otras fuentes que carezcan de codificación de sonido envolvente.
- El ajuste 5CH Stereo es utilizado para generar información de sonido envolvente a partir de grabaciones estereofónicas para su reproducción a través de un sistema de 5 canales (FRONTAL IZQUIERDO/FRONTAL DERECHO/CENTRAL, EFECTOS IZQUIERDO Y EFECTOS DERECHO).
- El ajuste 7CH Stereo es utilizado para generar información de sonido envolvente a partir de una grabación cualquiera para su reproducción a través de un sistema compuesto por 7 cajas acústicas (FRONTAL IZQUIERDO/FRONTAL DERECHO/CENTRAL, EFECTOS IZQUIERDO/EFECTOS DERECHO y CENTRAL POSTERIOR 1 y 2).

Pulse el botón para activar el modo DSP. Cada pulsación de dicho botón permitirá saltar al siguiente modo en el siguiente orden: MUSIC 1 > MUSIC 2 > MUSIC 3 > MUSIC 4 > 5CH Stereo > 7CH Stereo > Neo:6. Se activará un indicador luminoso en el panel frontal para confirmar que el modo DSP ha sido activado.

## Ajuste de los Modos de Sonido Envolverte desde el Mando a Distancia: Botón SUR+



El botón SUR+ del mando a distancia permite seleccionar los modos de sonido envolvente descritos anteriormente. Cada vez que usted pulse el botón, el modo de sonido envolvente conmutará de manera cíclica al siguiente ajuste disponible (2-Stereo > Dolby Pro-Logic II > Dolby 3-Stereo > MUSIC 1-4 > 5CH Stereo > 7CH Stereo > Neo:6 > 2-Stereo) tal y como se indica en el visualizador de funciones del panel frontal y en el SISTEMA DE VISUALIZACION DE MENUS EN PANTALLA. Pulse repetidamente el botón hasta que alcance el ajuste deseado.

**NOTA:** Las señales codificadas en los sistemas que se mencionan a continuación son generalmente detectadas de modo automático y la descodificación de las mismas no requiere la ejecución de ninguna acción o ajuste por parte del usuario: DTS, DTS-ES Matrix 6.1, DTS-ES Discrete 6.1, Dolby Digital, MP3, HDCD y PCM de 2 canales.

## Botones para el Ajuste del Nivel de las Cajas Acústicas

### Botones UP/DOWN (ARRIBA/ABAJO)

El nivel de volumen correspondiente a cada uno de los canales disponibles debería ser calibrado utilizando tonos de prueba juntamente con el SISTEMA DE VISUALIZACION DE MENUS EN PANTALLA durante la puesta a punto inicial del RSX-1055. Usted también puede realizar un cambio temporal en el nivel de volumen relativo de los canales central, de efectos o subwoofer utilizando botones del mando a distancia:

1. Pulse uno de los botones de selección del mando a distancia con el fin de seleccionar un canal (o par de canales) para proceder a su ajuste. Pulse el botón C  para ajustar el canal CENTRAL. Pulse el botón S  para ajustar el canal de SUBWOOFER. Pulse el botón R  para ajustar los canales de SONIDO ENVOLVENTE posteriores o CENTRALES posteriores (cada vez que pulse el botón R se conmuta entre los canales de SONIDO ENVOLVENTE y los CENTRALES POSTERIORES). La caja acústica seleccionada y el ajuste actual de la misma aparecen brevemente en el visualizador de funciones.



2. Utilice los botones UP ("ARRIBA") o DOWN ("ABAJO") **D** del mando a distancia para ajustar el nivel de salida del canal o canales seleccionados.
3. Repita el procedimiento anterior para cada canal.

En caso de que no se realice ningún ajuste al cabo de 5 segundos de haber pulsado uno de los botones de selección, los niveles regresan a sus valores calibrados por defecto.

**NOTA:** Este ajuste es temporal. La selección de una entrada diferente o la activación/desactivación del aparato hará que los ajustes regresen a sus valores por defecto.

### Botón DYNAMIC RANGE ("GAMA DINAMICA") **I7** Botón DWN **D**

Las fuentes digitales disponibles hoy en día son capaces de proporcionar una gama dinámica (es decir la diferencia entre los sonidos más suaves y los más intensos) extremadamente amplia. En algunos casos, la gama dinámica disponible puede llegar a penalizar seriamente los amplificadores o las cajas acústicas del equipo. En otros, puede resultar deseable comprimir la gama dinámica cuando la escucha se lleve a cabo con unos niveles de volumen bajos. La pulsación del botón DYNAMIC RANGE del panel frontal (o el botón DWN del mando a distancia) le permite desplazarse a través de tres ajustes de la gama dinámica:

- **MAX** (ausencia de compresión/gama dinámica íntegra)
- **MID** (compresión moderada)
- **MIN** (compresión máxima/gama dinámica mínima)

Se activará una indicación luminosa "D.RANGE" en el visualizador de funciones del panel frontal cada vez que la gama dinámica no esté en su ajuste MAX. El nuevo ajuste de la gama dinámica aparecerá brevemente en el visualizador de funciones alfanumérico cuando dicho ajuste sea cambiado.

**NOTA:** La función DYNAMIC RANGE sólo está disponible en el modo Dolby Digital. Está diseñada para mantener la inteligibilidad de los diálogos mientras se ajustan los sonidos más intensos y más débiles.

## Controles del Sintonizador

El RSX-1055 incorpora un sintonizador digital de AM/FM con RDS y capacidad para preseleccionar hasta 30 emisoras. El aparato ofrece una extensa gama de opciones de sintonización que se repasan a continuación (más adelante, en secciones específicas de este mismo manual, se proporciona información más detallada sobre cada una de ellas):

- La **sintonización manual de la frecuencia** permite dirigirse (estando en el modo de sintonización de frecuencia) hasta la siguiente emisora disponible en sentido creciente o decreciente del valor de la frecuencia. Para sintonizar, pulse y libere un botón TUNING (CH UP/DOWN en el mando a distancia).
- La **sintonización directa de la frecuencia** le permite introducir los dígitos correspondientes a la frecuencia de la emisora deseada. Pulse el botón DIRECT (o el botón +10 del mando a distancia) e introduzca los dígitos con ayuda del teclado NUMERICO.
- La **sintonización automática por búsqueda de la frecuencia** le permite buscar frecuencias en dirección ascendente o descendente para encontrar la siguiente señal radiofónica útil. Para buscar una emisora en cualquier sentido, pulse y mantenga pulsado un botón TUNING (CH UP/DOWN en el mando a distancia) durante al menos un segundo.
- La **sintonización por pulsación de un número de emisora presintonizada** le permite introducir directamente el número de una posición de memoria correspondiente a una emisora presintonizada. Introduzca el número de la emisora presintonizada con ayuda del teclado NUMERICO.
- La **sintonización por búsqueda de emisoras presintonizadas** le permite saltar en sentido ascendente o descendente a la siguiente emisora presintonizada. Estando en el modo PRESET, pulse un botón TUNING (CH UP/DOWN en el mando a distancia) para seleccionar la siguiente presintonía. Pulse el botón PRESET del mando a distancia para conmutar entre los modos de sintonización por búsqueda de emisoras presintonizadas o de frecuencia.

- La **sintonización con RDS (Europa) o RBDS (Estados Unidos)** permite disponer de una serie de funciones especiales de sintonización y búsqueda basadas en códigos de datos codificados en la señal de radio. Para más información, diríjase a la sección del presente manual dedicada al RDS.

**NOTA:** El RSX-1055 se sirve de fábrica configurado para que lleve a cabo la sintonización de emisoras correspondiente al país en el que usted lo haya adquirido (Europa o América del Norte). Para cambiar este ajuste por defecto, diríjase a la sección del presente manual dedicada al menú DEFAULT SETUP.

### Botón BAND ("BANDA") **4** **O**

Pulse el botón BAND para seleccionar entre recepción en AM o FM. Un indicador luminoso específico situado en el visualizador de funciones del panel frontal confirma su elección, mostrándose a continuación la frecuencia de la emisora seleccionada.

### Botones TUNING ("SINTONIZACION") **3** **M**

Los botones TUNING (designados por CH UP/DOWN en el mando a distancia) proporcionan acceso tres funciones de sintonización diferentes en función de cual sea el modo de funcionamiento seleccionado.

**En el modo de sintonización de FRECUENCIA ("FREQUENCY") normal,** pulse un botón TUNING (CH UP/DOWN en el mando a distancia) y suéltelo para saltar de forma manual a la frecuencia de la emisora siguiente independientemente de que en la misma se esté retransmitiendo o no un programa. Para la sintonización mediante exploración automática de frecuencias, pulse y mantenga pulsado el botón TUNING durante aproximadamente un segundo. Una indicación luminosa AUTO aparecerá en el visualizador de funciones del panel frontal y el sintonizador empezará la exploración automática de frecuencias en sentido ascendente o descendente hasta que detecte la siguiente emisora disponible. En caso de que la misma no sea la emisora buscada, repita el procedimiento de sintonización automática hasta encontrarla. Durante la sintonización automática, las emisoras débiles serán ignoradas.

**En el modo sintonización de emisoras PRESELECCIONADAS ("PRESET"),** pulse un botón TUNING (CH UP/DOWN en el mando a distancia) y suéltelo para saltar a la siguiente emisora preseleccionada. Conmute entre los modos de sintonización FREQUENCY y PRESET pulsando el botón PRESET **V** del mando a distancia. Cuando PRESET TUNING es activado, aparece una indicación luminosa PRESET en el visualizador de funciones.

**En el modo de búsqueda PTY del RDS,** pulse un botón TUNING (CH UP/DOWN en el mando a distancia) para seleccionar el tipo de programa deseado de la lista que se desplaza a través del visualizador de funciones. Para más detalles, diríjase a la sección dedicada a la sintonización RDS.

**NOTA:** Varias indicaciones que aparecen en el panel frontal le asistirán durante el proceso de sintonización. Una visualización de gran tamaño muestra la frecuencia sintonizada, que aumenta o disminuye durante la sintonización. Se activa un indicador luminoso TUNED cuando una señal lo suficientemente intensa es recibida. Se activa un indicador luminoso ST cuando se recibe una señal estereofónica de FM (frecuencia modulada).

### Botón MEMORY ("MEMORIA") **10**

El botón MEMORY es utilizado junto con los botones del teclado NUMERICO para almacenar emisoras preseleccionadas. Para obtener instrucciones detalladas al respecto, diríjase a la siguiente sección.

### Teclado NUMERICO: Emisoras Preseleccionadas **7 B**

El RSX-1055 puede almacenar hasta 30 emisoras para recuperarlas en cualquier momento con ayuda del teclado NUMERICO. Para memorizar una emisora:

1. Sintonice la emisora deseada, sea de AM o de FM.
2. Pulse el botón MEMORY del panel frontal. Un indicador luminoso MEMORY parpadeará durante cinco segundos en el visualizador de funciones del panel frontal.
3. Mientras el indicador MEMORY esté parpadearando, pulse el número de la preselección en la que desee almacenar la frecuencia de la emisora sintonizada. Por ejemplo, para memorizar la emisora

en la preselección 3, pulse el botón 3. Para memorizar la preselección 15, pulse el botón 1 seguido del 5.

4. Cuando se memoriza una nueva frecuencia en una determinada preselección, la emisora previamente almacenada en la misma es automáticamente borrada.

Para sintonizar una emisora previamente memorizada, basta con pulsar el correspondiente número de preselección en el teclado NUMERICO. Por ejemplo, para sintonizar la preselección 3, pulse el botón 3. Para sintonizar la preselección 15, pulse el botón 1 seguido del 5.

**NOTA:** Si el SINTONIZADOR aún no ha sido seleccionado como fuente de entrada, la pulsación de un botón NUMERICO del panel frontal hará que el SINTONIZADOR se active automáticamente. Si utiliza los botones del teclado NUMERICO del mando a distancia, seleccione en primer lugar y de forma manual –en caso de que aún no haya sido activada– la entrada TUNER.

Los botones del teclado NUMERICO también pueden ser utilizados para la sintonización por acceso directo (ver siguiente sección).

### Botón DIRECT **8 B**

Si usted ya conoce la frecuencia de la emisora deseada, puede sintonizarla directamente utilizando el botón DIRECT y el teclado NUMERICO.

1. Pulse el botón DIRECT **8** para cambiar el teclado NUMERICO desde el modo de preselección de emisoras al de Acceso Directo. La visualización de frecuencia presente en el visualizador de funciones del panel frontal se convertirá en una serie de cuatro barras, con la primera de ellas parpadearando, que representan los dígitos de la frecuencia de una emisora.
2. Introduzca el primer dígito correspondiente a la frecuencia de la emisora utilizando el teclado NUMERICO **B**. El dígito aparecerá en la visualización de frecuencia y la segunda barra parpadeará. Introduzca los restantes dígitos de la frecuencia. Cuando todos los números requeridos hayan sido introducidos (se visualiza automáticamente un cero final), el receptor sintonizará automáticamente la emisora correspondiente a la frecuencia visuali-

zada. Observe que la introducción de la frecuencia de una emisora es ligeramente distinta para Estados Unidos y Europa.

En Estados Unidos:

FM87'50 MHz	Pulse: 8 > 7 > 5
FM101'90 MHz	Pulse: 1 > 1 > 9
AM1410 kHz	Pulse: 1 > 4 > 1

En Europa:

FM87'50 MHz	Pulse: 8 > 7 > 5 > 0
FM101'90 MHz	Pulse: 1 > 1 > 9 > 0
AM1413 kHz	Pulse: 1 > 4 > 1 > 3

### Botón MONO **9**

El botón MONO cambia la recepción de programas radiofónicos en FM de estéreo a mono. En el modo estéreo, se oirá una señal estereofónica siempre y cuando la emisora correspondiente esté retransmitiendo una señal de este tipo con la suficiente intensidad. Se activará un indicador luminoso ST en el visualizador del panel frontal para corroborarlo. En el modo mono, se oirá una señal monofónica incluso en el caso de que la correspondiente emisora esté retransmitiendo una señal estereofónica.

**NOTA:** La conmutación al modo monofónico puede mejorar la recepción de señales de frecuencia modulada débiles o distantes ya que para una recepción en mono se requiere una menor intensidad de señal que para una en estéreo.

### Botón PRESET **V**

El botón PRESET del mando a distancia conmuta entre el modo de sintonización por frecuencia y el modo de sintonización por selección de emisoras presintonizadas. En el modo de sintonización por frecuencia, los botones TUNING (CH UP/DOWN en el mando a distancia) permiten avanzar hacia la frecuencia de la siguiente emisora disponible. En el modo de sintonización por selección de emisoras presintonizadas, los botones TUNING permiten avanzar hacia la siguiente emisora memorizada. Cuando se está en el modo de preselección, se activa un indicador luminoso PRESET en el visualizador de funciones para confirmarlo.

## Recepción de Emisoras con RDS y RBDS

El Rotel RSX-1055 está equipado con la función RDS (Radio Data System/"Sistema de Datos Radiofónicos") para Europa y RBDS (Radio Broadcast Data Service/"Servicio de Datos Retransmitidos por Radio") para Estados Unidos. Estos sistemas de radiodifusión aportan una funcionalidad adicional a la recepción radiofónica en FM mediante la transmisión de información codificada junto a la señal de radio. Dicha señal es decodificada por un receptor equipado con los correspondientes circuitos RDS o RBDS y puede proporcionar una extensa gama de prestaciones relacionadas con la información entre las que se incluyen las siguientes:

1. Una visualización del nombre de identificación de la emisora (por ejemplo BBC1).
2. Una visualización del contenido de la programación de la emisora (por ejemplo ROCK o NOTICIAS).
3. Emisiones en las que se informa sobre el estado del tráfico.
4. Una visualización de texto relacionado con información o anuncios que se desplaza a través de la pantalla.

Además, el RDS proporciona varias opciones de búsqueda avanzadas entre las que se encuentran las siguientes:

1. La capacidad para buscar una emisora que contenga una programación determinada (PTY).
2. La capacidad de buscar información relacionada con el estado del tráfico (TP).
3. La capacidad de buscar emisoras que estén difundiendo anuncios especiales relacionados con el estado del tráfico (TA).

La radiodifusión RDS está ampliamente disponible en muchos países de Europa desde hace ya varios años. Hay un gran número de emisoras RDS y la mayoría de usuarios de las mismas están familiarizados con las funciones y funcionamiento del sistema. En Estados Unidos, la implementación del sistema RBDS es más reciente. El número de emisoras que operan con el citado sistema es menor y las funciones del mismo pueden ser menos familiares para la mayoría de usuarios.

Consulte a su distribuidor autorizado de productos Rotel para que le proporcione más información sobre las emisoras RDS o RBDS existentes en su área de residencia.

---

**NOTA:** *Las funciones del RDS y RBDS dependen por completo de la emisora que envía las señales RDS codificadas. En consecuencia, solamente estarán disponibles en mercados en los que el RDS o el RBDS esté ya implementado y en los que las emisoras de radio difundan las señales correspondientes. Si no hay emisoras RDS o RBDS, el RSX-1055 funcionará como un receptor de radio convencional.*

---

**NOTA:** *Los servicios RDS y RBDS solamente están disponibles en la banda de FM. Por tanto, las funciones y botones que se describen a continuación sólo son operativos en el modo FM.*

---

### Botón DISPLAY X

Se dispone de cinco opciones de visualización cuando la emisora seleccionada en ese momento está difundiendo información RDS y el indicador luminoso RDS del visualizador de funciones del panel frontal está activado. Pulse el botón DISPLAY del mando a distancia para saltar a través de las cinco opciones de visualización disponibles:

1. Visualización de FRECUENCIA estándar.
2. Nombre del SERVICIO DE PROGRAMAS ("PROGRAM SERVICE"). Por lo general suele corresponder a las letras con que se designa a una determinada emisora, como por ejemplo BBC1. Si la emisora seleccionada en ese momento no está difundiendo una señal RDS, el visualizador de funciones mostrará "NO NAME DATA" ("NO HAY DATOS DE NOMBRE").
3. TIPO DE PROGRAMA ("PROGRAM TYPE"). Es una descripción del contenido de la emisora a partir de una lista estandarizada de los tipos de programas disponibles en cada mercado. En caso de que la emisora seleccionada no esté difundiendo una señal RDS, el visualizador de funciones mostrará "NO PTY DATA" ("NO HAY DATOS PTY").
4. HORA ("CLOCK TIME"). Se trata de una visualización de hora y fecha difundida por la emisora. Si la emisora seleccionada no está difundiendo una señal RDS, el

visualizador de funciones mostrará "NO TIME DATA" ("NO HAY DATOS DE TIEMPO").

5. RADIOTEXTO ("RADIO TEXT"). Son mensajes de texto difundidos por la emisora que se desplazan a través de la pantalla de visualización. Si la emisora seleccionada está difundiendo datos de radiotexto, se activará un indicador luminoso RT en el visualizador de funciones y los textos recibidos se desplazarán a través de este último. Si la emisora seleccionada no está difundiendo una señal RDS, el visualizador de funciones mostrará "NO TEXT DATA" ("NO HAY DATOS DE TEXTO").

### Botón PTY J

La función de búsqueda PTY le permite explorar las emisiones disponibles para buscar emisoras RDS que emitan un tipo de programa con un contenido particular.

1. Pulse el botón PTY. El tipo de contenido del programa RDS seleccionado aparecerá en el visualizador de funciones.
2. Si lo desea, cambie a un TIPO DE PROGRAMA diferente utilizando los botones TUNING UP/DOWN para desplazarse a través de la lista.
3. Pulse una segunda vez, dentro de un intervalo de 5 segundos, el botón PTY. El sintonizador intentará encontrar una emisora RDS que esté difundiendo el tipo de programa seleccionado. Si el botón no es pulsado dentro de un intervalo de 5 segundos inmediatamente después de seleccionar un tipo de programa, la función PTY será cancelada.
4. Si no se localiza ninguna emisora para el tipo de contenido deseado, el sintonizador regresará a la última emisora sintonizada.
5. Cancele la función PTY pulsando cualquier otro botón.

---

**NOTA:** *Si la emisora seleccionada en ese momento está difundiendo datos PTY, aparecerá una indicación luminosa en el visualizador de funciones.*

---

## Botón TP

Busca una emisora RDS que esté difundiendo información sobre el estado del tráfico:

1. Pulse el botón TP. El sintonizador intentará encontrar una emisora RDS que esté difundiendo información sobre el estado del tráfico. Si la emisora es encontrada, aparecerá una indicación luminosa TP en el visualizador de funciones del panel frontal.
2. Si no se localiza ninguna emisora, el sintonizador regresará a la última emisora sintonizada.
3. Cancele la función TP pulsando cualquier otro botón.

## Botón TA

Busca una emisora RDS que esté difundiendo anuncios especiales relacionados con el estado del tráfico:

1. Pulse el botón TA. El sintonizador intentará encontrar una emisora RDS que esté difundiendo anuncios especiales relacionados con el estado del tráfico.
2. Si no se localiza ninguna emisora, el sintonizador regresará a la última emisora sintonizada.
3. Cancele la función TA pulsando cualquier otro botón.

# Repaso de las Conexiones

El panel posterior del RSX-1055 incluye conectores de audio RCA estándar tanto de entrada como de salida, entradas y salidas de Vídeo Compuesto y S-Vídeo y entradas de vídeo por Componentes de Vídeo, así como entradas y salidas digitales coaxiales y ópticas.

**NOTA:** Los formatos de sonido envolvente como el Dolby Digital y el DTS son formatos digitales y el RSX-1055 sólo puede descodificarlos cuando está disponible una señal digital en su entrada. Por esta razón, usted debería conectar siempre las salidas digitales de su reproductor de DVD al RSX-1055 utilizando las entradas disponibles (ópticas o coaxiales).

El RSX-1055 incorpora salidas de audio preamplificadas para la utilización de amplificadores de potencia externos, así como

salidas de Vídeo Compuesto, S-Vídeo y Componentes de Vídeo para la conexión a su dispositivo de visualización.

El RSX-1055 también incluye conexiones de entrada de señal multicanal externa MULTI, una entrada para sensor de rayos infrarrojos (IR) y dos conexiones para señal de disparo de 12 voltios que permiten activar a distancia etapas de potencia Rotel.

**NOTA:** No conecte ningún componente del equipo a la red eléctrica hasta que todas las conexiones del mismo hayan sido realizadas adecuadamente.

Los cables de vídeo deberían tener una impedancia característica de 75 ohmios. El formato de interconexión digital de audio S/PDIF también especifica una impedancia de 75 ohmios, por lo que todos los cables digitales de alta calidad deberían cumplir esta norma. Puesto que los cables digitales S/PDIF y de vídeo son muy parecidos, usted puede utilizar un cable de vídeo para la transmisión de datos digitales de audio. Le recomendamos encarecidamente que NO utilice cables de interconexión convencional de audio para señales digitales o de vídeo. Los cables de interconexión de audio estándar permitirán que las señales mencionadas los atraviesen pero su limitado ancho de banda reducirá las prestaciones de las mismas.

Cuando realice las conexiones de señal, conecte los canales de la IZQUIERDA ("LEFT") a las tomas LEFT y los canales de la DERECHA ("RIGHT") a las tomas RIGHT. Todas las conexiones RCA del RSX-1055 respetan la siguiente codificación de colores estándar:

**Canal de audio izquierdo:** toma RCA con revestimiento interno de color blanco

**Canal de audio derecho:** toma RCA con revestimiento interno de color rojo

**Vídeo Compuesto:** toma RCA con revestimiento interno de color amarillo

**NOTA:** La entrada correspondiente a cada fuente debe ser adecuadamente configurada utilizando el INPUT MENU del sistema de VISUALIZACION DE MENUS EN PANTALLA. Le recomendamos que se dirija a este menú después de conectar cada fuente para configurarla en función de sus deseos. Para más información, diríjase a la sección INPUT MENU.

## Conexiones de Vídeo

El RSX-1055 incorpora conexiones de S-Vídeo y Vídeo por Componentes para quienes deseen utilizarlas. No obstante, los cables de Vídeo Compuesto estándar proporcionan una excelente calidad de imagen en la mayoría de equipos y su empleo en **todas** las conexiones de entrada y salida simplificará considerablemente la instalación y configuración del aparato.

Si decide utilizar conexiones de Vídeo por Componentes o S-Vídeo, tenga en cuenta las consideraciones siguientes a la hora de configurar su sistema:

### Sistema de Visualización de Menús en Pantalla:

El sistema de VISUALIZACION DE MENUS EN PANTALLA del RSX-1055 está disponible para **todas** las entradas cuando se utiliza un cable de Vídeo Compuesto o S-Vídeo desde las salidas TV MONITOR hasta su televisor. El sistema de VISUALIZACION DE MENUS EN PANTALLA no está disponible cuando se utilizan cables de vídeo por Componentes de Vídeo.

**Puesta a Punto del Equipo:** La puesta a punto del equipo debería efectuarse mientras se utiliza un cable de Vídeo Compuesto o S-Vídeo entre las salidas TV MONITOR del RSX-1055 y las entradas de vídeo del televisor o proyector. Seleccione OSD ("ON-SCREEN DISPLAY") en el mando a distancia RR-969 para completar la puesta a punto del equipo.

**NOTA:** En un monitor PAL estándar, el OSD no puede ser visualizado hasta que está presente una señal de vídeo independientemente de cual sea el tipo de cable que se utilice. Para la puesta a punto, conecte la salida de vídeo de su reproductor de DVD y seleccione la entrada correspondiente del RSX-1055. El OSD se visualizará encima de la señal de vídeo procedente del reproductor de DVD.

**Vídeo Compuesto y S-Vídeo:** Con ciertas excepciones, un sistema debería ser conectado utilizando **sólo** cables de Vídeo Compuesto o **sólo** cables de S-Vídeo. Las señales de S-Vídeo procedentes de fuentes audiovisuales no pueden ser enviadas a un televisor desde las salidas TV MONITOR del RSX-1055 utilizando un cable de Vídeo Compuesto. Por el contrario, las señales de Vídeo Compuesto procedentes de fuentes audiovisuales no pueden ser enviadas a un televisor desde las

salidas TV MONITOR del RSX-1055 con un cable de S-Vídeo. Además, las conexiones de Vídeo Compuesto y S-Vídeo no pueden “mezclarse” en un mismo sistema.

No obstante, pueden conectarse tanto cables de Vídeo Compuesto como de S-Vídeo desde las salidas TV MONITOR del RSX-1055 a entradas tanto de Vídeo Compuesto como de S-Vídeo de un televisor o videoprojector. Esta dualidad de posibilidades de conexión desde el RSX-1055 le proporcionará una capacidad limitada para gestionar señales de S-Vídeo en un equipo en el que predominen los cables de Vídeo Compuesto; no obstante, ello exige conmutar la entrada del monitor de televisión cuando se cambie de una fuente de S-Vídeo a una de Vídeo Compuesto (con conector RCA).

Cuando se conectan cables de Vídeo Compuesto y S-Vídeo desde la misma fuente, en las salidas TV MONITOR del RSX-1055 estarán disponibles **los dos tipos** de señales, pudiéndose seleccionar una u otra con el selector de entrada del televisor. La señal de Vídeo Compuesto estará disponible en la salida REC para su grabación. Esta dualidad de posibilidades de conexión puede ser útil para realizar grabaciones de vídeo en un equipo en el que predominen las conexiones de S-Vídeo pero que también incluya una toma para VCR con conexión de Vídeo Compuesto.

Componentes de Vídeo: Las conexiones por Componentes de Vídeo (o Vídeo por Componentes) pueden mejorar significativamente la calidad de la imagen cuando se utilice un monitor de televisión digital “de alta definición” y un reproductor de DVD que opera con barrido progresivo. Sin embargo, aportan pocas mejoras cuando se trabaja con monitores de televisión analógicos estándar. Por regla general, su empleo requiere casi siempre utilizar varias salidas del televisor y conmutar entre las diferentes entradas de este último cuando se cambie de fuente.

## Conexiones Correspondientes a las Fuentes de Audio

Ver Figura 4.

Conecte sus fuentes de audio a las siguientes entradas y salidas equipadas con conectores RCA:

### Entradas CD 36

Conecte las salidas analógicas izquierda y derecha de su reproductor de discos compactos a las tomas de entrada CD.

### Entradas y Salidas TAPE 37

El RSX-1055 incorpora una pareja de entradas y un par de salidas de grabación para la conexión de un grabador analógico de señales de audio.

La fuente de señal analógica disponible para ser grabada en las salidas TAPE es seleccionada con el botón REC del panel frontal (o el botón ZONE del mando a distancia) y su nombre aparece en el visualizador de funciones. Si la señal de entrada TAPE es seleccionada como fuente a grabar, la misma no estará disponible, para su grabación, en la salida TAPE pero sí en las salidas VIDEO.

Conecte las salidas analógicas izquierda y derecha de un grabador de cinta a las tomas TAPE IN. Conecte las tomas TAPE OUT a las entradas del grabador de cinta.

## Entradas Correspondientes a las Fuentes de Vídeo

Ver Figura 4.

Se dispone de conexiones de entrada para cinco fuentes de vídeo. Cada una de ellas es acompañada por un par de entradas RCA para la correspondiente señal de audio. Cada una de las cinco entradas mencionadas está duplicada en los formatos de Vídeo Compuesto y S-Vídeo para la conexión de la señal de vídeo. Además, dos de las fuentes de vídeo (Video 1 y Video 2) también incorporan conexiones de entrada en el formato de Componentes de Vídeo como alternativa a las conexiones de Vídeo Compuesto y S-Vídeo.

**NOTA:** No hay ninguna necesidad de utilizar más de un tipo de conexión de vídeo para una misma fuente aunque hacerlo no perjudicará al aparato. Le recomendamos que seleccione un tipo de conexión de vídeo y la utilice para todas las entradas y salidas de vídeo. Como regla general, el uso de conexiones de Vídeo Compuesto (con conectores RCA) simplificará la puesta a punto y el funcionamiento del sistema. Las conexiones de S-Vídeo pueden aportar mejoras a la calidad de la imagen. Si todas las fuentes y su monitor de televisión incorporan conexiones de S-Vídeo, entonces ésta podría ser una buena opción para todas las conexiones de vídeo. Si mezcla conexiones de Vídeo Compuesto con conectores RCA y conexiones de S-Vídeo, deberá realizar ambos tipos de conexión en su monitor de televisión y conmutar el selector de entradas de este último cuando cambie de fuente.

Se dispone también de salidas para grabación de vídeo (que se describen en la siguiente sección) que corresponden a tres de las entradas de vídeo disponibles (Video 1, Video 2 y Video 3). Por esta razón, usted debería planificar un poco y designar a cada fuente como Video 1, Video 2, etc. Todas las conexiones (tanto de entrada como de salida) correspondientes a una fuente deben ser realizadas de forma coherente. Por ejemplo, **todas** las conexiones de entrada y salida de un VCR particular deberían ser efectuadas a los conectores Video 1.

Asimismo, asegúrese de que los canales estén conectados de manera coherente, es decir que las señales correspondientes a los canales de la izquierda estén conectadas a las entradas/salidas de la izquierda y las señales correspondientes a los canales de la derecha estén conectadas a las entradas/salidas de la derecha.

**NOTA:** Estas entradas para fuentes de vídeo también pueden ser utilizadas para fuentes de audio adicionales omitiendo las conexiones correspondientes a la señal de vídeo.

### Entradas de Audio VIDEO 1-5 38

Con ayuda de cables de interconexión de audio estándar, conecte las salidas analógicas de audio izquierda y derecha de un VCR u otra fuente de vídeo a las entradas VIDEO 1, 2, 3, 4 ó 5 utilizando cables de audio estándar equipados con conectores RCA.

## Entradas de Vídeo Compuesto VIDEO 1-5 **40**

Si usted opta por utilizar una conexión de Vídeo Compuesto con conectores RCA para la entrada correspondiente a una fuente de vídeo, conecte la salida de vídeo RCA de dicha fuente a una de las entradas del RSX-1055 designadas por COMPOSITE IN con ayuda de un cable de interconexión de vídeo estándar de 75 ohmios de impedancia característica.

## Entradas de S-Vídeo VIDEO 1-5 **34**

Las señales de S-Vídeo utilizan un cable especial que divide la señal de vídeo en varias componentes que son transportadas por conductores separados y proporcionan una calidad superior que los cables de vídeo compuesto estándar terminados en conectores RCA. Si usted opta por utilizar una conexión de S-Vídeo para la entrada correspondiente a una fuente de vídeo, conecte la salida de S-Vídeo de dicha fuente a una de las entradas del RSX-1055 designadas por S-VIDEO IN con ayuda de un cable de interconexión de S-Vídeo estándar.

**NOTA:** Las señales presentes en las entradas de S-Vídeo sólo podrán proceder de salidas de S-Vídeo.

## Entradas de Vídeo por Componentes de Vídeo VIDEO 1-2 **30**

Las conexiones de vídeo por Componentes de Vídeo dividen la señal de vídeo en otras tres –una de luminancia (Y) y dos de crominancia (Cb y Cr)–, permitiendo de este modo restituir una imagen de muy alta calidad. Cada una de estas tres señales es transportada por un cable de interconexión de vídeo separado de 75 ohmios de impedancia característica equipado con conectores RCA.

Las entradas VIDEO 1 y VIDEO 2 permiten utilizar conexiones por Componentes de Vídeo. Si opta por utilizar esta formato de interconexión de vídeo, conecte las tres salidas de Componentes de Vídeo de la fuente a las correspondientes entradas del RSX-1055 designadas por COMPONENT VIDEO IN. Asegúrese de que conecta cada uno de los tres cables al conector adecuado (Y a Y, Cb a Cb y Cr a Cr) y que está utilizando cables de interconexión de vídeo de 75 ohmios de impedancia característica.

**NOTA:** Las señales presentes en las entradas de Componentes de Vídeo sólo podrán proceder de salidas de Componentes de Vídeo. El sistema de VISUALIZACION DE MENUS EN PANTALLA no estará disponible cuando se utilicen conexiones por Componentes de Vídeo.

## Entradas para Señal de Audio Multicanal MULTI **29**

Estas entradas RCA aceptan señales analógicas de nivel de línea de 5.1 ó 6.1 canales procedentes de una fuente o procesador externo. Cuando es seleccionada con el botón MULTI INPUT del panel frontal o el botón EXT IN del mando a distancia, esta entrada ignora la presencia de cualquier otra señal de audio.

Utilice cables de interconexión de audio para conectar las seis salidas de la fuente a las tomas RCA designadas por MULTI INPUT, asegurándose de observar la adecuada coherencia entre canales (es decir, conectando el canal frontal derecho a la entrada R FRONT, etc.). En función de cual sea la configuración de su equipo, deberá realizar seis conexiones (FRONTAL DERECHO, FRONTAL IZQUIERDO, POSTERIOR DERECHO, POSTERIOR IZQUIERDO, CENTRAL y SUBWOOFER) o siete (FRONTAL DERECHO, FRONTAL IZQUIERDO, POSTERIOR DERECHO, POSTERIOR IZQUIERDO, CENTRAL, CENTRAL POSTERIOR y SUBWOOFER).

## Salidas Correspondientes a las Fuentes de Vídeo

Ver Figura 4.

Tres de las fuentes de vídeo disponibles (VIDEO 1, 2 y 3) incorporan salidas que le permiten enviar una señal a un VCR u otra fuente para su grabación. La señal para grabación disponible en estas tres salidas es seleccionada globalmente con ayuda del botón REC del panel frontal o el botón ZONE del mando a distancia y es independiente de la fuente seleccionada para su escucha.

**NOTA:** Se dispone de señales para su grabación en todas las salidas de fuente, incluida la seleccionada específicamente para su grabación. Como regla general, no

debería intentar enviar la señal a grabar hacia el componente cuya señal ha sido seleccionada para ser grabada.

Las tomas para grabación correspondientes a VIDEO 1, 2 y 3 incluyen un par de salidas analógicas de audio con conectores RCA más la opción de elegir entre una salida de Vídeo Compuesto y una de S-Vídeo. Para poner a punto un componente de vídeo con el fin de grabar la señal procedente del mismo, necesitará conectar tanto sus salidas analógicas de audio como la salida de vídeo que usted elija. Tenga en mente que las señales de Vídeo Compuesto no estarán disponibles en las salidas de grabación de S-Vídeo y que las señales de entrada de S-Vídeo no estarán disponibles en las salidas de grabación de Vídeo Compuesto.

**NOTA:** Todas las conexiones (tanto de entrada como de salida) correspondientes a una determinada fuente deben realizarse de manera coherente. Por ejemplo, si usted designa un VCR como VIDEO 1, debe conectar todas las entradas y salidas de señal del mismo a los conectores VIDEO 1.

## Salidas de Audio VIDEO 1-3 **39**

Con ayuda de cables de interconexión de audio estándar, conecte las salidas RCA de audio izquierda y derecha del RSX-1055 a las entradas de audio de la fuente. Asegúrese de respetar la coherencia de las conexiones. Si conecta un VCR a las entradas VIDEO 1, conecte las salidas VIDEO 1 al mismo componente. Asegúrese también de que el canal izquierdo esté conectado a los conectores LEFT y que el canal derecho lo esté a los conectores RIGHT.

## Salidas de Vídeo Compuesto VIDEO 1-3 **41**

Si opta por utilizar conexiones de componentes de vídeo equipadas con conectores RCA para una determinada fuente, utilice un cable de interconexión de vídeo de 75 ohmios de impedancia característica para conectar la salida RCA de vídeo del RSX-1055 designada por COMPOSITE OUTPUT a la entrada RCA de vídeo de dicha fuente.

## Salidas de S-Vídeo VIDEO 1-3 35

Si opta por utilizar conexiones de S-Vídeo para una determinada fuente, utilice un cable de S-Vídeo para conectar la salida de S-Vídeo del RSX-1055 designada por S-VIDEO OUTPUT a la entrada de S-Vídeo de dicha fuente.

## Conexiones Correspondientes a las Fuentes Digitales

Ver Figura 4.

El RSX-1055 incorpora conexiones digitales que pueden ser utilizadas en lugar de o junto a las conexiones analógicas de entrada y salida descritas en las secciones precedentes. Estas conexiones suman un total de cinco entradas digitales y dos salidas digitales para grabación.

Estas conexiones digitales pueden ser utilizadas con cualquier fuente que sea capaz de suministrar una señal digital, como por ejemplo un reproductor de CD o DVD.

**NOTA:** La realización de una conexión digital implica que serán los convertidores D/A internos del RSX-1055 y no los de la fuente digital los encargados de descodificar la señal. En general, usted debe utilizar conexiones digitales para un reproductor de DVD u otro componente que suministre una señal codificada en Dolby Digital o DTS. En caso contrario, el RSX-1055 no podrá descodificar dichos formatos.

## Entradas Digitales 23

El RSX-1055 acepta señales de entrada digitales procedentes de fuentes tales como reproductores de CD y receptores de televisión por satélite y señales de 5.1 canales codificadas en Dolby Digital y DTS o de 6.1 canales codificadas en DTS ES procedentes de reproductores de DVD. El convertidor D/A interno detecta de la señal y se ajusta automáticamente a la frecuencia de muestreo correcta.

Hay cinco entradas digitales en el panel posterior, concretamente tres coaxiales y dos ópticas. Estas entradas digitales pueden ser asignadas a cualquiera de las fuentes de entrada utilizando la pantalla INPUT MENU descrita más adelante en este mismo manual. Por ejemplo, usted puede asignar el conector

correspondiente a la entrada digital COAXIAL 1 a la fuente VIDEO 1 y la entrada digital OPTICAL 2 a la fuente VIDEO 3.

Conecte el cable apropiado (óptico o coaxial de 75 ohmios de impedancia característica) desde la salida digital de su fuente a una entrada digital del RSX-1055 y a continuación configure dicha entrada digital para la fuente correspondiente con ayuda del INPUT MENU.

**NOTA:** Cuando utilice conexiones digitales, debería efectuar también las conexiones analógicas descritas anteriormente. La conexión analógica es necesaria para enviar señal a un grabador analógico o para el funcionamiento de la ZONA 2.

## Salidas Digitales 32

El RSX-1055 incluye dos salidas digitales (una coaxial y una óptica) para enviar la señal correspondiente a cualquiera de las cinco entradas digitales disponibles a un grabador digital o a un procesador de audio externo. Cuando se selecciona una señal digital procedente de una fuente de entrada para ser escuchada, la misma es enviada automáticamente a las salidas digitales disponibles bien para su grabación bien para su procesado externo.

**NOTA:** En estas salidas sólo están disponibles señales procedentes de fuentes digitales. Las señales analógicas no pueden ser convertidas y por tanto no están disponibles en las salidas digitales.

Conecte la salida digital a la entrada digital de su grabador o procesador de audio. Puede utilizar para ello tanto un cable coaxial de vídeo de 75 ohmios como un cable óptico.

## Conexiones Correspondientes a la Salida de Señal

Ver Figura 3.

Esta sección del manual describe las conexiones de salida de audio y de vídeo del RSX-1055. Dichas conexiones son utilizadas para enviar las señales de salida a monitores de televisión, amplificadores de audio y dispositivos de grabación.

## Salida para Monitor de TV 30 42

La salida de vídeo del RSX-1055 envía la señal de vídeo a su monitor de TV. Se dispone de tres tipos de conexiones de salida de vídeo: Vídeo Compuesto (conector RCA), S-Vídeo y Componentes de Vídeo. Elija el tipo de conexión de salida de vídeo que mejor se adapte a las entradas de su monitor de televisión. Conecte la salida TV MONITOR - tanto a partir de un conector de Vídeo Compuesto como de uno de S-Vídeo o Componentes de Vídeo - a la correspondiente entrada de su monitor de TV utilizando cables de vídeo apropiados.

**NOTA:** La salida de Vídeo Compuesto con conector RCA sólo envía al monitor de televisión señales de Vídeo Compuesto procedentes de la fuente. La salida de S-Vídeo sólo envía al monitor de televisión señales de S-Vídeo procedentes de la fuente. La salida de Componentes de Vídeo sólo envía al monitor de televisión señales de Componentes de Vídeo procedentes de la fuente. Si usted ha conectado todas sus fuentes con el mismo tipo de conexión, entonces sólo necesitará realizar una conexión de entre el RSX-1055 y el monitor de televisión. Sin embargo, en un sistema en el que se mezclen, por ejemplo, algunas entradas de S-Vídeo y otras de Vídeo Compuesto usted necesitará realizar dos conexiones en el monitor de vídeo y utilizar el selector de entradas de este último para conmutar entre dichas entradas cada vez que cambie de fuente.

**NOTA:** El sistema de VISUALIZACION DE MENUS EN PANTALLA no está disponible cuando se utilizan conexiones de vídeo por Componentes de Vídeo.

## Salidas para la Conexión de las Cajas Acústicas 31

El RSX-1055 incorpora en su interior un total de cinco amplificadores, dos para los canales frontales principales (izquierdo y derecho), uno para el canal frontal central y dos para las cajas acústicas de sonido envolvente (izquierda y derecha). En el panel posterior del aparato hay cinco pares de terminales de conexión que pueden aceptar cable pelado, conectores de tipo cuchilla ("spade") o conectores de tipo banana (sólo en algunos mercados).

Cada par de conectores está codificado en color para identificar su polaridad: rojo para la conexión positiva y negro para la conexión negativa. Todas las cajas acústicas y todos los cables de conexión a las mismas están también marcados para identificar su polaridad. Para conseguir unas prestaciones óptimas es esencial mantener dicha polaridad a lo largo de todas las conexiones. Conecte siempre el terminal positivo de cada caja acústica al correspondiente terminal de conexión a cajas acústicas coloreado (rojo/azul/verde) del RSX-1055 y el terminal negativo de cada caja acústica al correspondiente terminal de color negro del RSX-1055.

Asimismo, cada par de conectores están claramente indicados como FRONT L ("FRONTAL IZQUIERDO"), FRONT R ("FRONTAL DERECHO"), SURROUND L ("POSTERIOR IZQUIERDO"), SURROUND R ("POSTERIOR DERECHO") y CENTER ("CENTRAL"). Es fundamental que conecte cada una de las cinco cajas acústicas al terminal de conexión adecuado del RSX-1055.

Lleve los cables de conexión desde el RSX-1055 hasta las cajas acústicas. Concédase a usted mismo el suficiente margen de forma que pueda mover los componentes de su equipo para acceder fácilmente a los terminales de conexión de las cajas acústicas. Si está utilizando conectores de tipo banana, conéctelos a los cables y a continuación insérteles en la parte posterior de los terminales de conexión. Las tuercas giratorias de los terminales de conexión deberían fijarse herméticamente (girándolas en sentido horario). Si está utilizando terminales de tipo cuchilla, conéctelos a los cables. Si está uniendo cable pelado directamente a los terminales de conexión, separe los conductores del cable y quite el revestimiento aislante del extremo de cada uno de ellos. Asegúrese de no cortar los conductores internos. Desenrosque las tuercas de los terminales de conexión. Coloque la clavija del conector alrededor del receptáculo del terminal de conexión o inserte el cable pelado en el interior del mismo. Gire las tuercas en sentido horario para fijar firmemente en su lugar la clavija de conexión o cable pelado.

**NOTA:** Asegúrese de que no haya trozos de cable sueltos que puedan tocar los cables o conectores adyacentes.

### Cajas Acústicas Centrales Posteriores

El RSX-1055 incluye una función de "redireccionamiento" que le permite utilizar los canales de amplificación correspondientes a los canales frontales izquierdo y derecho para excitar cajas acústicas centrales posteriores. Por ejemplo, usted podría utilizar una etapa de potencia estereofónica Rotel independiente para atacar las cajas acústicas frontales principales y dedicar los cinco canales de amplificación internos del RSX-1055 para atacar las cajas acústicas central, efectos derecha, efectos izquierda y central posterior.

Para utilizar esta función, conecte las cajas acústicas centrales posteriores izquierda y derecha a las conexiones correspondientes a las cajas frontales izquierda y derecha que figuran en el panel posterior del RSX-1055. Si dispone únicamente de una caja acústica central posterior, conéctela a la posición correspondiente a la caja frontal L/1 y deje inabilitado el otro par de conexiones frontales. A continuación, diríjase a la pantalla SPEAKER SETUP del SISTEMA DE VISUALIZACIÓN DE MENUS EN PANTALLA y cambie la línea REDIRECT ("REDIRIGIR") a Center Back ("Central Posterior"/CB SP) en vez de FRONT SP.

### Salidas Preamplificadas 20

Hay diez salidas de audio preamplificadas con conectores RCA: FRONT (IZQUIERDA/DERECHA), CENTER (1/2), CENTER BACK (CB1/CB2), SURROUND REAR (IZQUIERDA/DERECHA) y SUBWOOFER (1/2). Utilice estas salidas para enviar las señales de salida del RSX-1055 a amplificadores externos o cajas acústicas autoamplificadas (activas) en lugar de a sus etapas de potencia internas.

**NOTA:** En función de cual sea la configuración de su equipo, es posible que usted utilice alguna o todas estas conexiones. Por ejemplo, si usted sólo dispone de un canal central, debería conectarlo a la salida CENTER 1. Si sólo tiene un canal frontal posterior, debería conectarlo a la salida CB1.

**Para conectar un subwoofer activo,** conecte un cable de audio estándar terminado con conectores RCA desde la toma SUBWOOFER OUTPUT hasta la entrada correspondiente del amplificador de potencia del subwoofer.

### Para conectar las salidas de audio principales equipadas con conectores RCA,

conecte un cable de audio desde cada salida hasta la entrada del canal del amplificador que atacará la caja acústica correspondiente. En un sistema de Cine en Casa de 5.1 canales al completo necesitará realizar seis conexiones diferentes para otras tantas cajas acústicas (frontal izquierda, frontal central, frontal derecha, efectos izquierda, efectos derecha y subwoofer).

Asegúrese de que cada salida haya sido conectada al canal de amplificación correcto (frontal izquierda, posterior izquierda, etc.).

## Conexiones Correspondientes a las Antenas

Ver Figura 6.

El RSX-1055 requiere dos antenas para la correcta recepción de señales de radio: una para AM y una para FM. La mayoría de usuarios obtendrán una recepción aceptable utilizando las antenas interiores suministradas de serie con el aparato. Las instrucciones para la conexión de dichas antenas se suministran a continuación.

**NOTA:** Si usted está ubicado a una distancia considerable de los transmisores de radio, deberá utilizar una antena externa para mejorar la calidad de la recepción. Las antenas exteriores pueden ser peligrosas si no han sido adecuadamente conectadas a masa, por lo que deberían ser instaladas por un especialista familiarizado con la normativa eléctrica de su área de residencia.

### Antena para AM 22

El RSX-1055 incluye una antena de bucle cerrado para recibir señales de radio en AM. Saque esta antena del embalaje del aparato y sitúela cerca del mismo. Si lo desea, puede fijarla a una pared utilizando la lengüeta de montaje suministrada de serie. De modo alternativo, puede doblar la parte central de la antena para formar una base de sobremesa.

Conecte el cable de dos conductores gemelos de 300 ohmios desde la antena de bucle cerrado al par de terminales de tipo tornillo designados por AM LOOP, fijando un cable a cada terminal. No importa el terminal al que



se fija cada cable aunque sí el hecho de que las conexiones sean sólidas y los cables no se toquen.

Es posible que necesite girar o reorientar la antena para encontrar la mejor posición.

**NOTA:** Para utilizar una antena exterior, conecte su cable de dos conductores gemelos de 300 ohmios a los terminales en lugar de la antena de bucle cerrado.

### Antena para FM 21

El RSX-1055 se sirve de fábrica con una antena interior de FM en forma de T. Conecte la clavija coaxial de tipo F suministrada a uno de los conectores para antena de FM del RSX-1055. Para obtener la mejor recepción posible, despliegue la antena de cable en forma de T. Hay unos pequeños agujeros en los dos extremos de la T que le permitirán, si lo desea, fijar la antena a una pared. Experimente con diferentes posiciones hasta lograr la mejor recepción.

**NOTA:** Para utilizar una antena exterior, conecte su cable de 75 ohmios al conector de FM en lugar de la antena interior una vez que un instalador especializado haya montado el sistema de antena en concordancia con las normas de seguridad eléctrica locales.

## Conexiones de Alimentación y Otras

### Entrada para Corriente Alterna 43

Su RSX-1055 está configurado en fábrica para que funcione con la tensión de red correspondiente al país en que usted lo haya comprado (115 voltios de corriente alterna a 60 Hz para la versión estadounidense o 230 voltios de corriente alterna a 50 Hz para la versión europea). Dicha configuración está indicada en el panel posterior del aparato.

Conecte el cable de alimentación suministrado de serie en el receptáculo AC INPUT situado en el panel posterior del RSX-1055.

Consulte el apartado CONMUTADOR POWER de la sección CONTROLES BASICOS del presente manual para obtener información sobre la puesta en marcha y desactivación del aparato.

**NOTA:** Los ajustes memorizados y los nombres de las fuentes de vídeo permanecerán guardados durante un máximo de 1 mes en caso de que el RSX-1055 sea desconectado de la red eléctrica.

### Conexiones TRIGGER 12V 26 ("CONEXIONES PARA SEÑAL DE DISPARO DE 12 VOLTIOS")

Varios amplificadores de Rotel ofrecen la posibilidad de ser activados y desactivados mediante una señal de disparo de 12 voltios. Estas dos conexiones proporcionan dicha señal. Cuando el RSX-1055 es activado, una señal continua de 12 voltios aparece en estos conectores con el fin de activar otros amplificadores. Cuando el RSX-1055 es situado en el modo STANDBY, la señal de disparo es interrumpida y los amplificadores serán desconectados.

### Toma EXTERNAL REMOTE IN 27 ("ENTRADA PARA CONTROL REMOTO EXTERNO")

Esta minitoma de 3'5 mm (designada por EXT REM IN) recibe códigos de control de receptores de rayos infrarrojos estándar (pertenecientes a marcas como Xantech y otras) ubicados en la sala de escucha principal. Esta prestación es útil cuando el RSX-1055 está instalado en un mueble y el sensor de infrarrojos del panel frontal está bloqueado. Consulte a su distribuidor autorizado de productos Rotel para obtener información acerca de receptores de infrarrojos externos y el conexionado adecuado de un conector que se adapte al receptáculo de la minitoma.

**NOTA:** Las señales de infrarrojos (IR) procedentes de la toma EXTERNAL REMOTE IN (así como los procedentes de la toma ZONE REMOTE IN) pueden ser enviadas a fuentes que utilicen emisores de infrarrojos externos o conexiones por cable desde las tomas IR OUT. Diríjase a la sección de este manual dedicada a la ZONA 2 para obtener información adicional al respecto.

### Tomas de Entrada/Salida para Ordenador 33

El RSX-1055 puede ser manejado con un ordenador personal en el que se haya cargado previamente software para el control de sistemas de audio desarrollado por otros fabricantes. Este control se lleva a cabo enviando códigos de funcionamiento (por lo general enviados por el mando a distancia RR-969) desde el ordenador o una conexión en red por cable.

La entrada COMPUTER I/O proporciona las conexiones en red necesarias desde el panel posterior. Acepta clavijas modulares de 8 patillas RJ-45 estándar, es decir las mismas que se utilizan habitualmente en el cableado de redes Ethernet 10-Base UTP.

Para obtener información adicional sobre las conexiones, el software y los códigos operativos correspondientes al control por ordenador o teclado externo del RSX-1055, contacte con su distribuidor autorizado de productos Rotel.

## Conexión y Funcionamiento de la Zona 2

El RSX-1055 le ofrece la posibilidad de disponer de una segunda zona ubicada en cualquier punto de su casa para disfrutar de su música favorita y gobernar el equipo desde la misma. Desde la ubicación remota, usted puede seleccionar una fuente de sonido (que puede incluso ser diferente de la que esté funcionando en la sala de escucha principal), ajustar el nivel de volumen en dicha ubicación y gobernar todas las fuentes del equipo.

Para explotar a fondo las ventajas de la Segunda Zona o Zona 2, usted necesitará componentes adicionales: una pareja de cajas acústicas instaladas en dicha zona, una etapa de potencia para excitarlas y un sistema de repetición de rayos infrarrojos o de control por teclado.

La Zona 2 puede ser controlada desde la sala principal utilizando el botón ZONE del panel frontal del RSX-1055. El manejo del equipo desde dicha zona requiere la instalación de un teclado para control remoto compatible con el conector modular RJ-45 de 8 patillas KEYPAD del panel posterior o un sistema de repetidores de rayos infrarrojos (Xantech, Niles, etc.) que envíe las órdenes de control a distancia por

infrarrojos desde la Segunda Zona hasta la entrada ZONE REMOTE IN del panel posterior del RSX-1055.

Hay varios puntos relacionados con el funcionamiento de la Zona 2 que debería tener en mente:

- Debe utilizarse un sistema de repetición de rayos infrarrojos (Xantech, Niles, etc.) para controlar el sistema desde la Segunda Zona.
- Hay dos opciones en lo que respecta al nivel de salida para la Zona 2 que pueden seleccionarse desde el sistema de VISUALIZACION DE MENUS EN PANTALLA. La opción de salida VARIABLE le permite a usted disponer de la máxima libertad para ajustar el nivel de volumen, recordándose el último ajuste efectuado mientras la Zona 2 esté activada. La opción de salida FIXED ("FIJA") desactiva el control de volumen de la Zona 2, siendo la salida de la misma establecida en un nivel especificado. Esta opción podría ser útil para enviar una señal de línea a un preamplificador o amplificador integrado con su propio control de volumen o a un amplificador de distribución con múltiples controles de volumen.
- El mando a distancia RR-969, suministrado de serie con el RSX-1055, gobernará el funcionamiento de la Zona 2 si se utiliza desde la misma conjuntamente con un sistema de repetición de rayos infrarrojos. También puede ser programado para que controle fuentes de Rotel a través de la toma IR OUT del RSX-1055.
- Cualquier fuente conectada a las entradas analógicas del RSX-1055 (excepto la entrada MULTI) puede ser enviada a las salidas correspondientes a la Zona 2. Las salidas ZONE 2 son independientes de las salidas principales. Por lo tanto, usted puede seleccionar una fuente diferente o ajustar el nivel de volumen correspondiente a la Zona 2 sin que ello afecte lo más mínimo a las salidas PRINCIPALES ("MAIN").
- Procure no enviar **simultáneamente** una misma orden por infrarrojos al sensor del panel frontal del RSX-1055 y a un repetidor de la Zona 2. Esto implica que la Zona 2 **debe** estar situada en una sala distinta de la que alberga el RSX-1055.

## Conexión/Desconexión de la Zona 2

Una vez que empieza a recibir alimentación eléctrica pulsando el botón POWER del panel frontal, el RSX-1055 permite activar/desactivar de modo completamente independiente las dos zonas disponibles. La pulsación del botón POWER del mando a distancia en la sala principal sólo activa o desactiva el RSX-1055 en esta última y por tanto no tiene ningún efecto en la Zona 2. Por el contrario, la activación o desactivación de la Zona 2 no tiene ningún efecto en la sala principal. No obstante, si se sitúa el botón POWER del panel frontal en la posición OFF, el aparato se desactiva por completo y por tanto cesa el sonido en las dos zonas.

**NOTA:** Para llevar a cabo la conexión y desconexión adecuadas del sistema cuando se trabaja con la Zona 2, el modo de arranque del RSX-1055 debería ser ajustado en la posición por defecto DIRECT o en STANDBY utilizando el menú OTHER OPTIONS ("OTRAS OPCIONES") del sistema de VISUALIZACION DE MENUS EN PANTALLA.

## Control de la Zona 2 desde el Botón ZONE de la Sala Principal

Usted puede controlar la Zona 2 (es decir activarla o desactivarla, cambiar las fuentes de entrada y ajustar el nivel de volumen) desde el panel frontal del RSX-1055. El Control de la Zona 2 desde el panel frontal se lleva a cabo pulsando el botón ZONE, que situará temporalmente el RSX-1055 en el modo de control de la Zona 2 incluso si el aparato está en la posición de espera. Cuando se pulsa el botón ZONE, el VISUALIZADOR DE FUNCIONES muestra el estado actual de la ZONA 2 durante 5 segundos, un intervalo de tiempo durante el cual usted puede utilizar el control de VOLUMEN y los botones INPUT SOURCE para cambiar los ajustes de aquella. Cuando la ZONA 2 está funcionando, se activa un indicador luminoso ZONE en la parte izquierda del VISUALIZADOR DE FUNCIONES DEL PANEL FRONTAL.

### Para activar o desactivar la Zona 2:

1. Pulse el botón ZONE del panel frontal. El estado de la Zona 2 aparece en el visualizador de funciones. Si la Zona 2 está en la posición de espera, aparecerá "ZONE OFF". Si la Zona 2 está activa,

aparecerá "ZONE xxxxx" mostrando el nombre de la fuente de entrada que esté seleccionada en ese momento.

2. Si la Zona 2 está en ON, una segunda pulsación del botón ZONE en un intervalo de 10 segundos la situará en OFF. Si la Zona 2 está en OFF, la segunda pulsación del botón ZONE la situará en ON con la última fuente de entrada seleccionada y el ajuste del nivel de volumen correspondiente a la misma.
3. Al cabo de 10 segundos sin recibir órdenes, el RSX-1055 regresa a su modo de funcionamiento normal.

### Para cambiar la fuente de entrada de la Zona 2:

1. Pulse el botón ZONE del panel frontal. El estado de la Zona 2 aparece en el visualizador de funciones. Asegúrese de que la Zona 2 esté en ON.
2. Dentro de los 10 segundos siguientes de haber pulsado el botón ZONE, pulse uno de los botones INPUT SOURCE para seleccionar una fuente para la Zona 2. El nombre de la fuente seleccionada aparece en el visualizador de funciones.
3. Al cabo de 10 segundos sin recibir órdenes, el RSX-1055 regresa a su modo de funcionamiento normal.

### Para cambiar el nivel de volumen de la Zona 2:

1. Pulse el botón ZONE del panel frontal. El estado de la Zona 2 aparece en el visualizador de funciones. Asegúrese de que la Zona 2 esté en ON.
2. Dentro de los 10 segundos siguientes de haber pulsado el botón ZONE, ajuste el control de volumen para cambiar el nivel de salida de la Zona 2. El nuevo ajuste aparece en el visualizador de funciones. Este ajuste del nivel de volumen está únicamente disponible si se utiliza la configuración de salida VARIABLE. En el modo de salida FIXED ("FIJO"), el control de volumen correspondiente a la Zona 2 está desactivado.
3. Al cabo de 10 segundos sin recibir órdenes, el RSX-1055 regresa a su modo de funcionamiento normal.

## Control de la Zona 2 desde la Ubicación Remota

Con un sistema de repetición de rayos infrarrojos adecuadamente configurado, usted podrá controlar por completo la Zona 2 desde dicha zona utilizando un mando a distancia RR-969. Podrá seleccionar y manejar una fuente, ajustar el nivel de volumen y activar o desactivar la Zona 2. Cualquier orden que usted envíe desde el RR-969 afectará única y exclusivamente a la Zona 2, es decir como si estuviese controlando un sistema de audio completamente independiente en la sala correspondiente a la Zona 2. Estos cambios no tendrán ningún efecto en la sala de escucha principal.

Para activar o desactivar la Zona 2, pulse el botón POWER **L** del mando a distancia. Para ajustar el nivel de volumen en la Zona 2, pulse los botones VOLUME **N** del mando a distancia. Para seleccionar una fuente analógica diferente, pulse uno de los botones INPUT SOURCE **F** del mando a distancia.

**Cuando la fuente TUNER no está seleccionada en la sala principal**, usted también puede acceder a las funciones del sintonizador (Preselección de Emisoras, Sintonización Manual, Selección de Canales por Preselección Directa, etc.) desde la ZONA 2. Esta prestación no está disponible cuando el SINTONIZADOR está activo en la sala principal con el fin de evitar que se interrumpa la escucha de una emisora por parte de otro usuario del equipo.

**NOTA:** El ajuste del nivel de volumen sólo está disponible si las salidas de la Zona 2 están configuradas para manejar niveles VARIABLES. Con niveles FIJOS ("FIXED"), el control de volumen correspondiente a la Zona 2 es desactivado.

## Salidas de Audio de la Zona 2 **28**

Ver Figura 5.

Estas salidas de audio de nivel de línea equipadas con conectores RCA envían la señal correspondiente a la Zona 2 a una etapa de potencia estereofónica encargada de atacar las dos cajas acústicas presentes en dicha zona.

**NOTA:** En la salidas correspondientes a la Zona 2 sólo se dispone de señales procedentes de fuentes conectadas por vía analógica. Las fuentes conectadas únicamente por vía digital no están disponibles en la Zona 2.

Aunque usted siempre tiene la opción de utilizar un amplificador integrado o un receptor para atacar las cajas acústicas de la Zona 2, le recomendamos fervientemente que use una etapa de potencia de ganancia fija ya que ello simplifica la instalación y funcionamiento del sistema. Su detallista autorizado de productos Rotel podrá recomendarle otra opción basándose en exigencias específicas del equipo que usted posea.

Para configurar su equipo a fin de que funcione con una Zona 2, conecte –utilizando para ello cables de audio convencionales terminados en conectores RCA– las salidas izquierda y derecha para Zona 2 del RSX-1055 a las entradas correspondientes a los canales izquierdo y derecho del amplificador que ataque las cajas acústicas presentes en la misma.

**NOTA:** Por defecto, las salidas correspondientes a la Zona 2 suministran una señal de nivel VARIABLE que permiten controlar el nivel de volumen desde el panel frontal del RSX-1055 y/o control a distancia desde la Zona 2. De modo alternativo, usted puede configurar estas salidas para un nivel FIJO ("FIXED"), que desactiva el control de volumen y envía una señal fija de nivel de línea a un amplificador equipado con su propio control de volumen. Para más detalles, diríjase a la sección dedicada al sistema de VISUALIZACIÓN DE MENUS EN PANTALLA/Configuración del Sistema.

## Toma ZONE REM IN **25**

Ver Figura 5.

Esta minitoma de 3'5 mm acepta señales procedentes de un repetidor de rayos infrarrojos ubicado en la Zona 2. Este sistema de repetición de rayos infrarrojos es necesario para hacer funcionar la ZONA 2 del RSX-1055 desde la zona remota. Hay en el mercado varios sistemas de repetición de rayos infrarrojos, por lo que resultaría poco práctico explicar el cableado de cada tipo en este manual. Le rogamos que consulte con su detallista autorizado de productos Rotel para que le proporcione información sobre cómo configurar un repetidor de infrarrojos para al aplicación que le interese.

**NOTA:** Tanto la ZONA 2 como su repetidor de rayos infrarrojos deben estar en una ubicación diferente de la del RSX-1055 para prevenir que las órdenes destinadas a controlar la Zona 2 gobiernen por error las funciones correspondientes a la sala principal.

**NOTA:** La toma EXT REM IN situada a la derecha de esta toma sirve para ser utilizada con un sensor de rayos infrarrojos que duplica el del panel frontal instalado en la zona principal. **No** debería ser utilizada para conexiones de infrarrojos correspondientes a la ZONA 2.

## Tomas IR OUT **24**

Ver Figura 5.

Las tomas IR OUT 1 y 2 envían señales de infrarrojos recibidas en la toma ZONE REM IN o EXTERNAL REM IN a un emisor de rayos infrarrojos ubicado delante de una fuente o a reproductores de CD, de DVD, platinas a casetes o sintonizadores de Rotel equipados con un conector de rayos infrarrojos compatible en su panel posterior.

Esta salida es utilizada para permitir que las señales de infrarrojos procedentes de la Zona 2 sean enviadas a las fuentes del sistema o para la circulación de señales de infrarrojos procedentes de un mando a distancia de la sala principal cuando los sensores de las fuentes son bloqueados como consecuencia de la instalación de estas últimas en un mueble. Le recomendamos que se dirija a su distribuidor autorizado de productos Rotel para obtener más información sobre repetidores de rayos infrarrojos.

## Sistema de Visualización de Menús en Pantalla Configuración del Sistema

El RSX-1055 incorpora dos sistemas de visualización en pantalla para facilitar el funcionamiento del equipo. El primero de ellos consiste en visualizaciones de estado sencillas que aparecen en la pantalla del televisor cuando se modifica uno cualquiera de los ajustes primarios (Nivel de Volumen, Selección de Entradas, etc.). Estas visualizaciones de estado son muy intuitivas y por tanto fáciles de comprender.

En cualquier momento puede disponerse de un sistema de VISUALIZACIÓN DE MENUS EN PANTALLA más elaborado pulsando el botón MENU del mando a distancia. Estos menús le guiarán durante la puesta a punto y el funcionamiento del RSX-1055.

**Puesta a Punto del Sistema:** La puesta a punto del sistema debería llevarse a cabo utilizando un cable de Vídeo Compuesto o S-Vídeo entre las salidas TV MONITOR del RSX-1055 y la entrada de vídeo del televisor o proyector. No deberían realizarse otras conexiones de vídeo simultáneamente. Seleccione OSD (VISUALIZACIÓN DE MENUS EN PANTALLA) en el mando a distancia RR-969 para completar la puesta a punto del equipo.

**NOTA:** En un monitor que funcione con el estándar de vídeo PAL, el OSD no puede ser visualizado hasta que esté presente un señal de vídeo independientemente de cuales sean los cables de interconexión de vídeo que se estén utilizando. Para la puesta a punto, conecte la salida de Vídeo Compuesto de su reproductor de DVD y seleccione la entrada pertinente del RSX-1055. El OSD será visualizado encima de la señal de vídeo procedente del reproductor de DVD.

El SISTEMA DE VISUALIZACIÓN DE MENUS EN PANTALLA puede ser configurado para que opere en varios idiomas. La versión por defecto, es decir la correspondiente al idioma Inglés, de todos los menús se muestra al principio de este manual. Si su idioma está disponible, dichos menús se mostrarán en las siguientes instrucciones. Si desea cambiar el lenguaje por defecto, es decir el Inglés, antes de ponerse a trabajar, diríjase a la sección del presente manual dedicada al menú OTHER

OPTIONS ("OTRAS OPCIONES"). Desde dicho menú podrá cambiar el idioma de visualización.

### Botones de Navegación

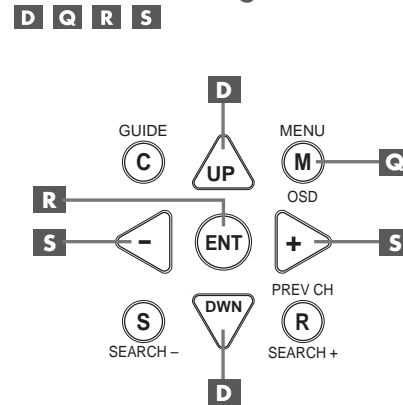

Se utilizan los siguientes botones para navegar a través del sistema de VISUALIZACIÓN DE MENUS EN PANTALLA:

**Botón MENU Q** : Permite visualizar la pantalla correspondiente al menú PRINCIPAL ("MAIN"). Se accede a los demás menús a partir de éste. Si un menú está ya en pantalla, pulse este botón para cancelar la visualización del mismo.

**Botones UP/DOWN ("ARRIBA/ABAJO") D** : Sirven para desplazarse hacia arriba y hacia abajo en las listas que aparecen en el sistema VISUALIZACIÓN DE MENUS EN PANTALLA.

**Botones +/- S** : Sirven para cambiar los ajustes actuales de una determinada opción de menú en algunos menús del sistema de VISUALIZACIÓN DE MENUS EN PANTALLA.

**Botón ENTER R** : Sirven para confirmar un ajuste y volver al menú PRINCIPAL ("MAIN").

**NOTA:** Un sencillo sistema de ayuda situado en la parte inferior de cada uno de los menús del sistema de VISUALIZACIÓN DE MENUS EN PANTALLA le recuerda los botones que tiene que pulsar.

### Menú SYSTEM STATUS ("ESTADO DEL SISTEMA")

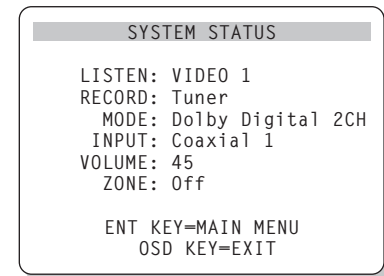

El menú SYSTEM STATUS proporciona información sobre el estado de los actuales ajustes del sistema, así como un punto de partida para alcanzar el resto de pantallas y menús. Puede accederse a esta pantalla en cualquier momento pulsando el botón MENU del mando a distancia, mostrándose en la misma la siguiente información:

**LISTEN:** Fuente seleccionada para su escucha.

**RECORD:** Fuente seleccionada para las salidas de VIDEO y AUDIO.

**MODE:** Modo de sonido envolvente seleccionado en este momento.

**INPUT:** Entrada seleccionada para la fuente disponible, es decir Óptica, Coaxial, Analógica, etc.

**VOLUME:** Ajuste correspondiente al nivel de volumen de salida.

**ZONE:** Estado actual de la ZONA 2, es decir ON o OFF

No se pueden realizar cambios cuando se utilice esta pantalla puesto que la misma proporciona únicamente información. Para acceder al resto de menús, pulse el botón ENTER para dirigirse al menú PRINCIPAL ("MAIN"). Pulse la tecla MENU del mando a distancia para cancelar la visualización y regresar al modo de funcionamiento normal.

**NOTA:** Cuando el RSX-1055 es puesto en marcha, la pantalla SYSTEM STATUS aparece durante diez segundos y a continuación se desactiva automáticamente.

## Menú MAIN ("PRINCIPAL")

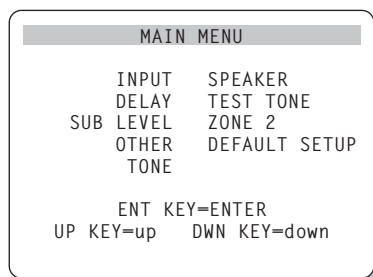

El menú MAIN permite acceder a otras nueve pantallas para llevar a cabo diversas opciones de configuración, pudiéndose acceder al mismo pulsando el botón ENTER desde el menú SYSTEM STATUS que se acaba de describir o desde la mayor parte del resto de menús. Para ir a otro menú, destaque la línea deseada utilizando los botones ARRIBA/ABAJO del mando a distancia y pulse el botón ENTER. Pulse la tecla MENU del mando a distancia para cancelar la visualización y volver al modo de funcionamiento normal.

## Menú INPUT ("ENTRADAS")

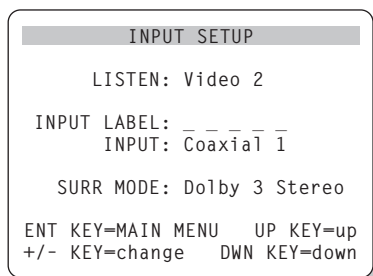

El menú INPUT SETUP configura las fuentes de entrada, accediéndose al mismo desde el menú MAIN. La pantalla correspondiente suministra las siguientes opciones, seleccionadas realizando la línea de menú deseada con ayuda de los botones ARRIBA/ABAJO.

**LISTEN:** Cambia la fuente de entrada que se está escuchando en este momento (CD, TUNER, TAPE, VIDEO1, VIDEO2, VIDEO3, VIDEO4, VIDEO5).

**INPUT LABEL:** Pueden personalizarse los nombres correspondientes a las cinco entradas de VIDEO (esto no es posible para las entradas TUNER, CD y TAPE). Señale esta línea para invocar un submenú que le permita cambiar el nombre de cinco caracteres correspondiente a la fuente de VIDEO seleccionada en este momento. Para cambiar el nombre:

1. Pulse las teclas +/- para iniciar el proceso de asignación.
2. Pulse las teclas +/- para cambiar la primera letra desplazándose a través de la lista de caracteres disponibles.
3. Pulse la tecla ENT para confirmar la letra seleccionada y desplazarse a la siguiente posición.
4. Repita los pasos 2 y 3 hasta que hayan sido completados los cinco caracteres. La última pulsación del botón ENT guardará el nuevo nombre y permitirá salir del submenú.

**INPUT:** Selecciona la conexión física de entrada a utilizar por defecto para la fuente mostrada en la primera línea del menú. Entre las opciones disponibles se incluyen las entradas ANALÓGICAS, las dos entradas digitales ÓPTICAS (OPTICAL 1 y 2) y las tres entradas digitales COAXIALES (COAXIAL 1-3). Cuando se seleccione una entrada digital, el aparato buscará una señal digital cada vez que se pulse el botón INPUT SOURCE. En caso de que no se detecte ninguna señal digital, el aparato regresará automáticamente a la entrada analógica. Cuando se seleccione una entrada ANALÓGICA, el aparato no tendrá en consideración ninguna señal digital independientemente de que haya una en alguna de sus entradas digitales; de este modo, el ajuste ANALOG fuerza al aparato a aceptar únicamente una señal analógica. La asignación de una entrada digital (con la pertinente detección automática) es la configuración preferida para fuentes de entrada digitales, como es el caso de los reproductores de DVD.

**NOTA:** Si se selecciona una fuente conectada a una entrada digital, la señal pertinente será enviada automáticamente a las salidas digitales disponibles para su grabación.

**SURR MODE:** Selecciona el modo de sonido envolvente por defecto para la entrada cuyo nombre se muestra en la parte superior del menú. El ajuste por defecto puede ser utilizado a menos que el programa procedente de la fuente active la decodificación automática de un modo específico o dicho ajuste sea pasado por alto por los botones del panel frontal o el mando a distancia. Las opciones disponibles son las siguientes: Stereo, Dolby Pro-Logic II, Dolby 3-Stereo, Music 1-4, 5CH Stereo, 7CH Stereo y DTS Neo:6.

El presente es un ajuste por defecto para cada entrada y en algunos casos puede ser ignorado manualmente por los conmutadores MODE del panel frontal o el botón SUR+ del mando a distancia. Diríjase a la sección del presente manual dedicada a los CONTROLES DE SONIDO ENVOLVENTE para obtener más información sobre los ajustes que pueden ser pasados por alto.

**NOTA:** Las señales codificadas en los sistemas que se mencionan a continuación son generalmente detectadas de modo automático y la decodificación de las mismas no requiere la ejecución de ninguna acción o ajuste por parte del usuario: DTS, DTS-ES Matrix 6.1, DTS-ES Discrete 6.1, Dolby Digital, Dolby Digital de 2 canales, PCM de 2 canales, MP3 y HDCD.

Dos de los modos de sonido envolvente por defecto disponibles en este menú ofrecen opciones adicionales. La decodificación Dolby Pro-Logic II ofrece varios ajustes CINEMA, MUSIC o EMULATION. Por su parte, la decodificación DTS Neo:6 ofrece varios ajustes CINEMA o MUSIC. Cuando el ajuste Dolby Pro-Logic II o DTS Neo:6 es seleccionado con este menú, la opción que esté seleccionada en ese momento también será visualizada. Además, tanto para la decodificación Dolby Pro-Logic II como para la DTS Neo:6 la función del botón ENTER cambia, llevándolo a un submenú en el que usted puede cambiar los ajustes y/o parámetros adicionales. Para más detalles, diríjase a la siguiente sección.

Para volver al menú MAIN (excepto cuando se ha seleccionado Dolby Pro-Logic II o DTS Neo:6 en el campo SURR MODE), pulse el botón ENTER. Pulse la tecla MENU del mando a distancia para cancelar la visualización de menús y regresar al modo de funcionamiento normal.

**NOTA:** Le recomendamos que regrese a este menú después de conectar cada fuente con el fin de configurarla adecuadamente.

## Submenús DTS Neo:6 y DOLBY PRO LOGIC II

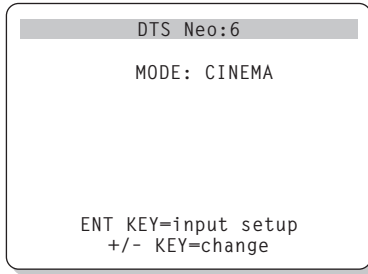

Cuando el Dolby Pro-Logic II o el DTS Neo:6 es seleccionado como modo de sonido envolvente por defecto en el menú INPUT SETUP (ver sección anterior), se dispone de ajustes y parámetros opcionales para optimizar la decodificación de sonido envolvente correspondiente a varios tipos de grabaciones, tanto musicales como audiovisuales.

Estos ajustes pueden modificarse utilizando uno de los submenús DOLBY PRO LOGIC II o DTS Neo:6, a los que se accede pulsando la tecla ENTER desde el menú INPUT SETUP cuando ha sido seleccionado uno de dichos modos de sonido envolvente.

El submenú será similar al ejemplo mostrado, con el título en la parte superior de la pantalla indicando DOLBY PRO LOGIC II o DTS Neo:6 en función de cual haya sido el modo de sonido envolvente seleccionado.

**En el modo de sonido envolvente DTS Neo:6** sólo se dispondrá de una opción en el submenú pertinente: la selección de los modos CINEMA o MUSIC. Utilice las teclas +/- del mando a distancia para cambiar los ajustes.

- Seleccione CINEMA para optimizar la decodificación DTS Neo:6 para bandas sonoras cinematográficas.
- Seleccione MUSIC para optimizar la decodificación DTS Neo:6 para grabaciones musicales.

**En el modo de sonido envolvente Dolby Pro-Logic II** se dispondrá de una gama de opciones parecida en el submenú aunque en este caso los ajustes disponibles serán tres: CINEMA, MUSIC o EMULATION. Utilice las teclas +/- del mando a distancia para seleccionar uno cualquiera de ellos.

- Seleccione CINEMA para optimizar la reproducción de bandas sonoras cinematográficas codificadas en Dolby Surround mediante la decodificación mejorada del Dolby Pro-Logic II, que permite incrementar la separación de los canales de sonido envolvente y expandir la curva de respuesta en frecuencia de los mismos hasta 20.000 Hz.
- Seleccione EMULATION para optimizar la reproducción de bandas sonoras cinematográficas codificadas en Dolby Surround utilizando una lógica de decodificación que emula al sistema Dolby Pro-Logic original. Es posible que prefiera utilizar esta opción para escuchar bandas sonoras más antiguas que no presenten una calidad de audio óptima. En comparación con la posición CINEMA, el modo EMULATION reducirá las respuestas en las frecuencias altas y la separación de los canales de sonido envolvente, pudiendo además incrementar el tiempo de retardo de estos últimos con el fin de lograr un efecto más espacioso.
- Seleccione MUSIC para optimizar la reproducción de grabaciones musicales. Cuando el modo MUSIC es seleccionado, se dispondrá de tres parámetros adicionales tal y como se muestra en la pantalla que sigue:

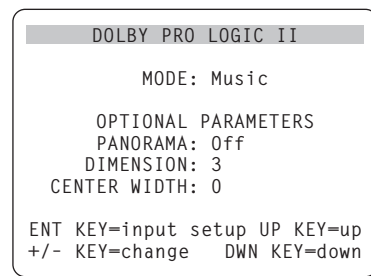

Utilice las teclas UP/DOWN del mando a distancia para seleccionar un parámetro. Utilice las teclas +/- para cambiar el parámetro seleccionado en función de las opciones siguientes:

- **PANORAMA:** La opción Panorama extiende la imagen estereofónica frontal con el fin de incluir las cajas acústicas de efectos para conseguir un drástico efecto de "inmersión" sonora. Las opciones disponibles son OFF y ON.

- **DIMENSION:** La opción Dimension le permite ajustar gradualmente el campo sonoro hacia la escena frontal o hacia la escena posterior. Se dispone de siete ajustes incrementales que van desde 0 hasta 6. Un ajuste de 0 desplaza el campo sonoro hacia atrás (escena posterior) con el fin de maximizar el efecto de sonido envolvente. Por el contrario, un ajuste de 6 desplaza el campo sonoro hacia delante (escena frontal) para minimizar el efecto de sonido envolvente. El ajuste por defecto (3) proporciona un balance "neutral" entre ambos extremos.
- **CENTER WIDTH:** La opción Center Width le permite enviar a las cajas acústicas frontales izquierda y derecha una parte de la información destinada a la caja acústica frontal con el fin de ampliar el campo sonoro percibido. Se dispone de ocho ajustes incrementales que van desde 0 hasta 7. Con el ajuste por defecto -0- no se aumenta la dispersión del canal central y toda la información correspondiente a dicho canal es enviada a la caja acústica central. El ajuste máximo (7) envía a las cajas acústicas frontales izquierda y derecha la totalidad de la señal correspondiente al canal central; básicamente, lo que se hace es silenciar la caja acústica central y maximizar la anchura del campo sonoro. El resto de ajustes disponibles proporcionar ajustes intermedios entre los dos extremos comentados.

Cuando haya completado todos los ajustes deseados, pulse la tecla ENTER para regresar al menú INPUT SETUP.

## Menú SPEAKER SETUP (“PUESTA A PUNTO DE LAS CAJAS ACUSTICAS”)

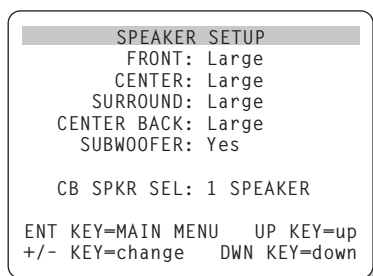

Este menú se utiliza para configurar el RSX-1055 para que pueda explotar al máximo las posibilidades de las cajas acústicas de su equipo. Se accede al mismo desde el menú MAIN.

Los sistemas de Cine en Casa pueden presentar variaciones considerables a nivel de cajas acústicas y respuesta en graves de las mismas. Por esta razón, el RSX-1055 incorpora varios modos de sonido envolvente adaptados a sistemas con varios tipos de cajas acústicas y funciones de gestión de graves que envían información de baja frecuencia contenida en las bandas sonoras cinematográficas a la(s) caja(s) acústica(s) más capacitada(s) para ello (subwoofers y/o cajas acústicas de gran tamaño). Para conseguir unos resultados óptimos en la reproducción de sonido envolvente, es necesario indicar al RSX-1055 cuáles y de qué tipo son las cajas acústicas que hay en su equipo y cómo se debería distribuir la información de graves en las mismas.

**NOTA:** Hay dos tipos de graves en un sistema de sonido envolvente. El primero son los graves normales grabados en cada uno de los canales principales (frontales, central y efectos). Estos graves están presentes en todo tipo de grabaciones musicales y audiovisuales. Además, las grabaciones en Dolby Digital 5.1 y DTS 5.1 incluyen un canal de Efectos de Baja Frecuencia (LFE), es decir el canal .1. Este canal de graves, por regla general reproducido por un subwoofer, es utilizado para restituir efectos tales como las explosiones o los terremotos. El uso del canal LFE variará de una banda sonora a otra. Las grabaciones que no hayan sido codificadas en Dolby Digital o DTS no incluyen el canal LFE; sólo contienen los graves normales grabados en cada uno de los canales principales.

Las instrucciones de configuración que siguen se refieren a cajas acústicas de GRAN (“LARGE”) y PEQUEÑO (“SMALL”) tamaño, refiriéndose el parámetro “tamaño” más a la respuesta en graves de la caja que a las dimensiones físicas de la misma. En concreto, utilice el ajuste LARGE para cajas acústicas a las que usted quiera confiar señales de frecuencia muy baja. Utilice la designación SMALL para cajas acústicas que usted desea que se beneficien del envío de sus graves a cajas acústicas más capacitadas para ello. El sistema de gestión de graves redirige la información de baja frecuencia que no pueda ser cubierta por todas las cajas acústicas SMALL y las envía a las cajas LARGE y/o al SUBWOOFER.

Cuatro ejemplos típicos de las muchas configuraciones posibles ilustran los principios que hay detrás de la gestión de graves:

- Un sistema con cinco cajas acústicas LARGE y un subwoofer: Este sistema no requiere redireccionamiento de graves. Las cinco cajas acústicas reproducen los graves normales grabados en sus respectivos canales. El subwoofer **sólo** reproduce el canal LFE. Es posible que esta solución no sea la mejor para utilizar de un modo eficiente los recursos del sistema. En función de la banda sonora que se utilice, es posible que se produzca un uso mínimo del canal LFE, por lo que el subwoofer podría ser infrutilizado. En cualquier caso, los graves normales hacen que el nivel de exigencia sobre el resto de cajas acústicas y los amplificadores encargados de atacarlas sea considerable.
- Un sistema con cajas acústicas principales, frontal y de efectos LARGE aunque sin subwoofer: Los graves correspondientes a los canales frontales y de efectos son reproducidos por las respectivas cajas acústicas. En ausencia de subwoofer, los graves LFE son redirigidos a las cinco cajas acústicas LARGE, lo que coloca una serie de demandas de energía significativas tanto en estas últimas como en sus amplificadores puesto que deben reproducir tanto sus propios graves como los – muy exigentes– correspondientes al canal LFE.
- Un sistema con cajas acústicas frontales LARGE, cajas central y de efectos SMALL y un subwoofer. Los graves normales procedentes de las cajas acústicas central y de efectos son redirigidos a las cajas

acústicas frontales LARGE y al subwoofer. Las cajas acústicas frontales LARGE reproducen sus propios graves normales más los graves redirigidos procedentes de las cajas SMALL. El subwoofer reproduce los graves LFE más una parte de los graves redirigidos procedentes de las cajas acústicas centra y de efectos SMALL. Esta debería ser una configuración apropiada con un par de cajas acústicas frontales muy competentes atacadas por una etapa de potencia de grandes dimensiones.

- Un sistema con todas sus cajas acústicas SMALL un subwoofer. En este caso, los graves normales correspondientes a todos los canales son redirigidos al subwoofer, que también reproduce los graves LFE. El subwoofer maneja TODOS los graves del sistema mientras que las demás cajas acústicas se benefician de la gama dinámica extra y la ausencia de fatiga que conlleva el hecho de no tener que reproducir las frecuencias más bajas. Esta configuración permite aprovechar todas las ventajas de la biamplificación: los graves son reproducidos por las cajas más adecuadas para ello, el resto de cajas acústicas trabajan sin distorsión y la necesidad de potencia de amplificación se reduce. Esta es la configuración de cajas acústicas para Cine en Casa más popular y debería ser considerada seriamente incluso en el caso de que las cajas acústicas sean físicamente grandes y estén capacitadas para reproducir frecuencias muy bajas. Esta configuración es particularmente ventajosa cuando las cajas acústicas son atacadas por los amplificadores internos del RSX-1055.

**NOTA:** Si se decide a utilizar, como configuración alternativa, un conjunto satélites/subwoofer como cajas acústicas frontales, siga las instrucciones del fabricante del mismo, conectando directamente las entradas de alto nivel del subwoofer a las salidas del RSX-1055 correspondientes a las cajas acústicas principales y uniendo las cajas acústicas satélites al filtro divisor de frecuencias interno del subwoofer. En esta disposición, las cajas acústicas deberían ser consideradas como LARGE y el ajuste del subwoofer debería ser OFF para todos los modos de sonido envolvente. Durante la escucha no se perderá información porque el sistema redirige la información de graves a las cajas acústicas frontales LARGE. Aunque esta configuración garantiza el funciona-

miento adecuado de las cajas acústicas satélites, presenta algunas desventajas desde el punto de vista de la calibración del sistema.

Se dispone de las siguientes opciones en lo que a configuración de las cajas acústicas se refiere:

**CAJAS ACUSTICAS PRINCIPALES ("MAIN") (small/large):** Este ajuste determina qué tipo de cajas acústicas principales izquierda y derecha está utilizando. Utilice el ajuste LARGE para que las cajas acústicas principales reproduzcan toda la gama de frecuencias del espectro. Utilice el ajuste SMALL para redirigir a un subwoofer los graves correspondientes a las cajas acústicas principales.

**CAJA ACUSTICA CENTRAL ("CENTER") (small/large/none):** Utilice la posición LARGE (no disponible con cajas acústicas frontales SMALL) para que la caja acústica central de su equipo reproduzca la totalidad de frecuencias bajas del espectro. Utilice la posición SMALL si su caja acústica central tiene una respuesta en graves más limitada o si prefiere que los graves sean enviados al subwoofer del equipo (con filtrado paso alto). Seleccione el ajuste NONE ("NINGUNA") si su equipo no incorpora caja acústica central (automáticamente, los modos de sonido envolvente dividirán toda la información correspondiente al canal central entre las dos cajas acústicas principales, creando un canal central fantasma).

**CAJAS ACUSTICAS DE SONIDO ENVOLVENTE ("REAR") (small/large/none):** Seleccione el ajuste LARGE (no disponible con cajas acústicas frontales SMALL) para que sus cajas acústicas reproduzcan sin restricciones las frecuencias bajas. Si sus cajas acústicas posteriores tienen una respuesta en graves limitada o prefiere que los graves sean enviados a un subwoofer, utilice el ajuste SMALL. Si su sistema no incorpora cajas acústicas posteriores, seleccione el ajuste NONE (la información de sonido envolvente será enviada a las cajas acústicas frontales, por lo que no se perderá nada de la grabación).

**CAJA(S) ACUSTICA(S) CENTRAL(ES) POSTERIOR(ES) (small/large/none):** Algunos sistemas incluyen una o dos cajas acústicas centrales posteriores de efectos de para su empleo con señales de sonido envolvente de 6.1 canales o el procesado de señales estereofónicas con 7 canales. Con el

RSX-1055, tales configuraciones son posibles con ayuda de las salidas preamplificadas y etapas de potencia externas. Seleccione el ajuste LARGE (no disponible con cajas acústicas frontales SMALL) para que sus cajas acústicas centrales posteriores reproduzcan sin restricciones las frecuencias bajas. Si sus cajas acústicas laterales tienen una respuesta en graves limitada o preferiría que los graves fuesen dirigidos a un subwoofer, utilice el ajuste SMALL. Si su equipo no incorpora cajas acústicas centrales posteriores, seleccione el ajuste NONE. Si su equipo contiene cajas acústicas centrales posteriores, el sonido envolvente ampliado Rotel XS y/o otros descodificadores proporcionarán señales centrales posteriores para cualquier modo de sonido envolvente.

**SUBWOOFER (yes/no/max):** El ajuste YES ("SI") es el estándar si su sistema incluye un subwoofer. Si su equipo no incluye un subwoofer, seleccione NO. Seleccione el ajuste MAX para redireccionar al subwoofer la mayor cantidad de graves posible procedentes de todas las cajas acústicas (incluyendo cajas acústicas LARGE). De este modo tendrá la mejor respuesta en graves posible al ser reproducida la información normal de graves tanto por el subwoofer como por cualquier caja acústica LARGE del equipo.

**CB SPKR SELECT (1 speaker/2 speakers):** Utilice el ajuste 1 SPEAKER si su equipo incorpora una única caja acústica central posterior. Utilice el ajuste 2 SPEAKERS si su equipo incorpora dos cajas acústicas centrales posteriores. En caso de que su equipo no incorpore ninguna caja acústica central posterior, seleccione NONE en el ajuste CENTER SPEAKER del presente menú que se acaba de describir.

**NOTA:** La configuración de las cajas acústicas es un ajuste global para todos los modos de sonido envolvente y sólo necesita llevarse a cabo una vez.

Para cambiar un ajuste, resalte la línea deseada con ayuda de los botones ARRIBA/ABAJO y utilice los botones +/- a fin de conmutar entre los ajustes disponibles. Para volver al menú MAIN, pulse el botón ENTER. Pulse la tecla MENU del mando a distancia para cancelar la visualización y regresar al modo de funcionamiento normal.

## Menú TEST TONE ("TONO DE PRUEBA")

TEST TONE	
LEFT:	0dB
CENTER:	0dB
RIGHT:	0dB
R SURROUND:	0dB
CENTER BACK:	0dB
L SURROUND:	0dB
SUBWOOFER:	0dB
ENT KEY=MAIN MENU UP KEY=up	
+/- KEY=change DWN KEY=down	

Este menú emplea tonos de prueba con ruido rosa para igualar el nivel de volumen de todas las cajas acústicas del equipo (frontal izquierda, frontal central, frontal derecha, posterior derecha, posterior izquierda, central posterior y subwoofer) con el fin de asegurar una reproducción adecuada del sonido envolvente. El ajuste de los niveles de salida con ayuda del procedimiento de prueba es el que proporciona la configuración más precisa y por tanto la reproducción más natural posible de los programas grabados con sonido envolvente digital, lo que convierte a este paso en crítico a la hora de calibrar el sistema.

**NOTA:** Si usted ha configurado su equipo para utilizar dos cajas acústicas centrales posteriores, habrá una línea adicional en el menú que le proporcionará la capacidad de ajustar por separado las cajas acústicas CENTRAL POSTERIOR 1 y CENTRAL POSTERIOR 2.

Para acceder a este menú y llevar a cabo la calibración mediante tonos de prueba, debería estar en uno de los modos de sonido envolvente. Para hacerlo, pulse cualquiera de los botones MODE a excepción de 2 CH. A continuación, entre en el sistema de VISUALIZACION DE MENUS EN PANTALLA y seleccione TEST TONE en el menú MAIN para llegar a la pantalla correspondiente.

Cuando entre en el menú TEST TONE, oirá un tono de prueba procedente de la caja acústica resaltada. Resalte las diferentes cajas acústicas de su equipo desplazando el cursor a la línea deseada con ayuda de los botones ARRIBA/ABAJO. El tono de prueba se desplazará en función de la caja acústica seleccionada.

Estando sentado en la posición de escucha normal, envíe alternativamente el tono de prueba a las diferentes cajas acústicas de su equipo. Utilizando la caja acústica con el nivel de salida más alto como referencia, escuche



atentamente para detectar si el resto de cajas suenan perceptiblemente con mayor o menor intensidad. En caso de que así sea, aumente o disminuya el correspondiente nivel de salida (en incrementos de 1 dB) hasta nivelarlo con ayuda de los botones +/- . Continúe conmutando entre cajas acústicas y ajustándolas hasta que el nivel de salida de todas ellas sea el mismo.

Para regresar al menú MAIN, pulse el botón ENTER. Pulse la tecla MENU del mando a distancia para cancelar la visualización y volver al modo de funcionamiento normal.

### Calibración con un sonómetro:

Más que utilizando únicamente el oído, es la calibración con un sonómetro la que proporcionará los mejores resultados y mejorará de forma significativa las prestaciones globales del sistema. Pueden conseguirse sin problemas sonómetros de precio muy asequible en tiendas especializadas, siendo además el procedimiento de ajuste fácil y rápido de llevar a cabo.

Tando Dolby como DTS especifican un nivel de calibración estándar para todas las salas cinematográficas con el fin de asegurar que las bandas sonoras puedan ser reproducidas al nivel de volumen deseado por el director de la película. Este nivel de referencia debería materializarse en unos diálogos reproducidos a unos 80 dB (un nivel realista para cualquier conversación normal) con los picos más altos en cualquier canal individual situados en torno a los 105 dB.

Esta calibración puede realizarse de manera precisa en sistemas de Cine en Casa utilizando un sonómetro o medidor del nivel de presión sonora (SPL) y los tonos de prueba con ruido rosa descritos anteriormente. Ajuste el sonómetro en su respuesta SLOW ("LENTA") con C-weighting (curva de ponderación C) y sujételo en su posición de escucha alejado de su cuerpo apuntando hacia la caja acústica que vaya a ser ajustada. Aumente el nivel de volumen maestro del RSX-1055 hasta que la lectura del sonómetro sea 75 dB cuando se reproduzca el tono de prueba a través de una de las cajas acústicas frontales. A continuación, utilice los ajustes individuales para cada canal disponibles en el menú TEST TONE para ajustar cada una de las cajas acústicas individuales –incluyendo el subwoofer– al mencionado nivel

(75 dB). Tome nota del ajuste del control de volumen maestro. Cuando reproduzca una banda sonora codificada en Dolby Digital o DTS con este ajuste del control de volumen maestro, estará reproduciéndola al nivel de volumen de referencia.

La idea de tener un ajuste de referencia para el nivel de volumen en cada sala tiene sus ventajas. No obstante, es posible que muchos amantes del Cine en Casa lo consideren excesivo. Siempre es bueno calibrar su sistema en un valor estándar conocido pero también lo es que deje que sean sus propios oídos quienes decidan el nivel de intensidad sonora al que reproducir las bandas sonoras cinematográficas. Independientemente de cuales sean los niveles de volumen con los que trabaje, el uso de un sonómetro para calibrar las cajas acústicas del sistema de manera que los niveles de presión sonora correspondientes a cada uno sean iguales vale la pena.

### Menú DELAY SETUP ("AJUSTE DEL TIEMPO DE RETARDO")

DELAY SETUP		
	Dolby D /DTS	Dolby Pro LogicII
CENTER:	1ms	
R SURROUND:	15ms	25ms
L SURROUND:	15ms	25ms
CNTR-BACK:	15ms	25ms
ENT KEY=MAIN MENU UP KEY=up		
+/- KEY=change DWN KEY=down		

Este menú, al que se accede desde el menú PRINCIPAL, le permite ajustar el tiempo de retardo para caja acústica individual. Se trata de una prestación importante puesto que hace posible que el sonido procedente de cada caja acústica llegue a la posición de escucha al mismo tiempo incluso en el caso de que las diferentes cajas no estén situadas a la misma distancia del oyente.

Aunque sean siempre las preferencias personales la guía definitiva, como regla práctica aumente el retardo relativo correspondiente a las cajas acústicas situadas más cerca del área de escucha y disminuya el correspondiente a las cajas acústicas situadas más lejos de la misma.

Empiece midiendo la distancia que hay desde la posición de escucha hasta cada caja acústica. La caja acústica situada más lejos no debería recibir retardo adicional. Cada una de las otras cajas acústicas recibirá un segundo de retardo por cada pie (unos 34 centímetros) que esté más cerca de usted con respecto a la caja acústica más lejana. Por ejemplo, si la caja acústica frontal izquierda está a 13 pies de usted y la caja acústica posterior izquierda está a 8 pies, debería añadir 5 segundos de retardo a esta última. Continúe realizando ajustes de retardo para cada caja acústica hasta que haya compensado los tiempos de llegada del sonido para todas aquellas cajas de su equipo que estén más cerca de usted que la más lejana.

Los tiempos de retardo correspondientes a las cajas acústicas de efectos han sido establecidos en un valor superior para el modo Dolby Pro-Logic II que para el Dolby Digital o el DTS. Cuando cambie el tiempo de retardo del Dolby Digital/DTS, el correspondiente al Dolby Pro-Logic II se ajustará automáticamente al exigido por los modos MUSIC o CINEMA/EMULATION.

Los ajustes disponibles para el canal CENTRAL (sólo en los modos Dolby Digital/DTS) son 0 ms, 1 ms, 2 ms, 3 ms, 4 ms y 5 ms. Para los canales de EFECTOS en Dolby Digital y DTS, los ajustes disponibles son 0 ms, 5 ms, 10 ms y 15 ms. Para los canales de EFECTOS en Dolby Pro-Logic II, los ajustes disponibles para el modo MUSIC son los mismos que para el Dolby Digital y el DTS mientras que para los modos CINEMA y EMULATION los ajustes disponibles son 10 ms, 15 ms, 20 ms y 25 ms. Para el canal central posterior (sólo Dolby Digital y DTS), los ajustes disponibles son 0 ms, 5 ms, 10 ms y 15 ms.

Para cambiar un ajuste, destaque la línea deseada con ayuda de los botones ARRIBA/ABAJO y utilice los botones +/- para aumentar o disminuir el ajuste correspondiente al tiempo de retardo. Para volver al menú PRINCIPAL, pulse el botón ENTER. Pulse la tecla MENU del mando a distancia para cancelar la visualización y volver al modo de funcionamiento normal.

## Menú SUBWOOFER SETUP ("PUESTA A PUNTO DEL SUBWOOFER")

SUB SETUP	
CROSSOVER:	100HZ
DOLBY:	0dB
DTS:	0dB
STEREO:	0dB
MUSIC:	0dB
MULTI INPUT:	0dB
ENT KEY=MAIN MENU	UP KEY=up
+/- KEY=change	DWN KEY=down

El menú SUBWOOFER SETUP permite seleccionar la frecuencia de corte y un ajuste independiente para el nivel del subwoofer correspondiente a cada modo de sonido envolvente. Estos ajustes son memorizados y activados automáticamente cada vez que se selecciona un modo de sonido envolvente para música o cine.

Cuando se dirija al menú SUBWOOFER SETUP desde el menú MAIN, el modo de sonido envolvente actualmente disponible es automáticamente resaltado. Utilice los botones +/- para ajustar el nivel del subwoofer (de -10 dB a +10 dB) correspondiente al modo de sonido envolvente seleccionado en ese momento.

**NOTA:** En este menú sólo puede ajustarse el modo de sonido envolvente seleccionado en ese momento. Para ajustar un modo diferente, necesitará cambiar los modos de sonido envolvente con los botones del panel frontal o el mando a distancia.

Le recomendamos que empiece con los ajustes de nivel correspondientes a todos los modos de sonido envolvente en el ajuste por defecto 0 tanto durante la calibración del sistema con tonos de prueba como durante un período de familiarización con el mismo después de dicha calibración. A medida que vaya escuchando diferentes grabaciones es posible que perciba que ciertos modos de sonido envolvente provocan un exceso o un defecto de graves en el subwoofer. Utilice estos ajustes de nivel del subwoofer para calibrar el nivel relativo de graves de los diferentes modos de sonido envolvente.

**NOTA:** En las grabaciones codificadas en Dolby Digital y en DTS, el canal LFE es utilizado para producir efectos de baja frecuencia espectaculares. Este canal LFE puede generar unos graves 10 dB más intensos que cualquier otro, lo que implica unas demandas de energía considerables para su subwoofer. Si usted percibe distorsión u otras señales indeseadas procedentes su subwoofer a niveles de volumen elevados, debería considerar seriamente la disminución del nivel del subwoofer para los modos de sonido envolvente Dolby Digital y/o DTS. En otros modos de sonido envolvente no hay canal LFE, por lo que el subwoofer sólo reproducirá graves redireccionados procedentes de los demás canales, que por regla general no suelen penalizarlo tanto.

El ajuste CROSSOVER (FILTRO DIVISOR DE FRECUENCIAS) activa un filtro paso bajo para el subwoofer y el correspondiente filtro paso alto para todas las cajas acústicas SMALL del equipo en la frecuencia seleccionada. Para ajustar la frecuencia de corte del filtro divisor de frecuencias, resalte la línea CROSSOVER utilizando los botones ARRIBA/ABAJO. A continuación, utilice los botones +/- para elegir una de las opciones siguientes: OFF, 40 Hz, 60 Hz, 80 Hz, 100 Hz o 200 Hz. Los puntos de corte 80 Hz o 100 Hz son los más comunes en los sistemas de Cine en Casa. No obstante, el ajuste óptimo dependerá de las cajas acústicas concretas que tenga en su equipo.

**NOTA:** El ajuste OFF envía una señal de gama completa a su subwoofer para que usted pueda utilizar el filtro paso bajo del mismo. Con el ajuste OFF se activa un filtro paso alto con corte a 100 Hz para todas las cajas acústicas SMALL del equipo.

Para regresar al menú MAIN, pulse el botón ENTER. Pulse la tecla MENU del mando a distancia para cancelar la visualización y volver al modo de funcionamiento normal.

## Menú TONE SETUP ("AJUSTE DE TONALIDAD")

TONE SETUP	
BASS:	+10
TREBLE:	0
ENT KEY=MAIN MENU	UP KEY=up
+/- KEY=change	DWN KEY=down

El menú TONE SETUP permite ajustar los niveles de agudos y graves.

Resalte el ajuste deseado desplazando el cursor a la línea pertinente con ayuda de los botones ARRIBA/ABAJO. Utilice los botones +/- para incrementar o disminuir el ajuste de GRAVES o AGUDOS. Para volver al menú MAIN pulse el botón ENTER. Pulse la tecla MENU del mando a distancia para cancelar la visualización y volver al funcionamiento normal.

## Menú OTHER OPTIONS ("OTRAS OPCIONES")

OTHER OPTIONS	
RECORD:	CD
DYNAMIC:	Max
MULTI INPUT:	Off
CINEMA EQ:	Off
POWER:	Direct
OSD:	On
LANGUAGE:	ENGLISH
ENT KEY=MAIN MENU	UP KEY=up
+/- KEY=change	DWN KEY=down

Este menú, al que se accede desde el menú MAIN, permite acceder a varios ajustes adicionales que se reseñan a continuación:

**RECORD:** Selecciona una señal para las salidas de grabación entre las disponibles en las fuentes de entrada.

**DYNAMIC:** Salta entre tres ajustes de la gama dinámica disponibles en los modos digitales:

- \* MAX (ausencia de compresión/gama dinámica máxima)
- \* MID (compresión moderada)
- \* MIN (máxima compresión/mínima gama dinámica)

**MULTI INPUT:** Determina si la entrada para señal multicanal MULTI está ACTIVADA ("ON") o DESACTIVADA ("OFF").

**CINEMA EQ:** Determina si una ecualización especial está ACTIVADA o DESACTIVADA. Esta ecualización puede ser deseable para compensar las diferencias acústicas existentes entre una sala cinematográfica comercial y el entorno de un sistema de Cine en Casa durante la reproducción de una película. El ajuste CINEMA EQ también puede ser cambiado con ayuda del botón FILTER del mando a distancia.

**POWER:** Este ajuste determina el modo de arranque del RSX-1055. Con el ajuste por defecto DIRECT ("DIRECTO"), el aparato se activa por completo una vez recibe señal eléctrica alterna; no obstante, puede ser situado en el modo de ESPERA ("STANDBY") utilizando el botón POWER del mando a distancia. En la posición STANDBY, el aparato se sitúa en la modalidad de espera una vez conectado a la red eléctrica y debe ser activado utilizando el botón POWER del mando a distancia. En el modo ALWAYS-ON ("SIEMPRE ACTIVADO"), el aparato estará permanentemente activado siempre y cuando reciba alimentación eléctrica y haya sido pulsado el botón POWER del panel frontal; el botón POWER del mando a distancia estará inutilizado y el aparato no podrá situarse en la posición de espera.

**OSD:** Determina si se mostrarán visualizaciones OSD en su monitor de televisión durante el funcionamiento del sistema.

**LANGUAGE:** Selecciona uno de los idiomas disponibles para el sistema de VISUALIZACIÓN DE MENUS EN PANTALLA: Inglés o Alemán ("Deutsch").

Cambie los ajustes correspondientes al menú OTHER OPTIONS resaltando la línea deseada del mismo con ayuda de los botones ARRIBA/ABAJO y utilizando los botones +/- para saltar a través de los ajustes disponibles. Para volver al menú MAIN, pulse el botón ENTER. Pulse la tecla MENU del mando a distancia para cancelar la visualización y regresar al funcionamiento normal.

## Menú DEFAULT SETUP ("REINICIALIZACION A LOS AJUSTES POR DEFECTO")

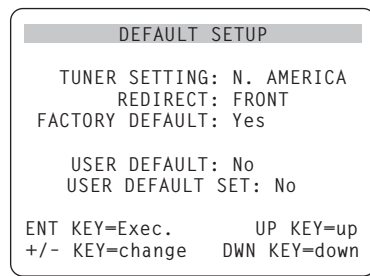
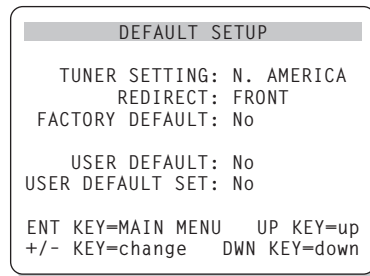

El menú DEFAULT SETUP permite acceder a cinco funciones:

- Restauración de todas las funciones y ajustes del sistema a los establecidos en fábrica (AJUSTES POR DEFECTO).
- Cambio de las funciones de sintonización y pantallas para utilizar el aparato en Europa o América del Norte.
- Especifica si los amplificadores internos correspondientes a los canales frontal izquierdo y frontal derecho son utilizados para excitar cajas acústicas frontales (ajuste por defecto) o cajas acústicas centrales posteriores.
- Memorización de un grupo personalizado de ajustes como USER DEFAULT (AJUSTES POR DEFECTO ESTABLECIDOS POR EL USUARIO).
- Activación de los ajustes USER DEFAULT.

### Para restaurar los ajustes establecidos en fábrica (AJUSTES POR DEFECTO):

Resalte la línea FACTORY DEFAULT con ayuda de los botones ARRIBA/ABAJO y utilice los botones +/- para cambiar el ajuste a YES. La pantalla cambiará por una de confirmación. Pulse el botón ENTER para reinicializar todos los ajustes. El aparato se apagará y a continuación se volverá a activar con todos los ajustes de fábrica restaurados. Para volver al menú MAIN sin efectuar la reinicialización anterior, introduzca NO y pulse el botón ENTER.

**NOTA:** La reinicialización a los ajustes por defecto borrará todos los ajustes efectuados, incluyéndose entre los mismos los correspondientes a los tiempos de retardo, las cajas acústicas, el balance, las fuentes de entrada y otros. En definitiva, usted perderá TODOS los ajustes de configuración del sistema. Asegúrese de que desea hacer esto antes de reinicializar el RSX-1055 a sus ajustes establecidos en fábrica.

**Para cambiar el ajuste TUNER:** Resalte la línea TUNER SETTING con ayuda de los botones ARRIBA/ABAJO y utilice los botones +/- para cambiar el ajuste a N. AMERICA o EUROPE. A continuación, resalte FACTORY DEFAULT y cambie el ajuste a YES tal y como se describe anteriormente. La pantalla cambiará por una de confirmación. Pulse el botón ENTER para reinicializar el aparato a los ajustes establecidos en fábrica y cambiar el ajuste TUNER SETTING. Para volver al menú MAIN sin efectuar las reinicializaciones anteriores, introduzca NO y pulse el botón ENTER.

**NOTA:** El cambio del ajuste TUNER SETTING sólo puede efectuarse en el momento en que se restauran los ajustes establecidos en fábrica. Además, le recomendamos que seleccione su ajuste TUNER SETTING por defecto y lo reinicie a su valor establecido en fábrica como primer paso para configurar el aparato antes de cambiar o memorizar cualquier otro ajuste relacionado con la configuración del mismo.

### Para cambiar el ajuste REDIRECT

**("REDIRIGIR"):** Resalte la línea REDIRECT con ayuda de los botones ARRIBA/ABAJO y utilice los botones para cambiar el ajuste a FRONT SP (para excitar cajas acústicas frontales) o CB SP (para excitar cajas acústicas centrales posteriores). Si utiliza los amplificadores internos del RSX-1055 para excitar cajas acústicas centrales posteriores, necesitará una etapa de potencia estereofónica separada para excitar sus cajas acústicas frontales.

### Para guardar los AJUSTES POR DEFECTO ESTABLECIDOS POR EL USUARIO:

Muchos de los ajustes de configuración utilizados en un momento dado pueden ser guardados como AJUSTES POR DEFECTO ESTABLECIDOS POR EL USUARIO ("USER DEFAULT") que podrán ser activados en cualquier momento desde esta pantalla de menú. Para guardar los ajustes actuales como USER DEFAULT, resalte la línea USER DEFAULT

SET con ayuda de los botones ARRIBA/ABAJO y utilice los botones +/- para cambiar el ajuste a YES. La pantalla cambiará por una de confirmación. Pulse el botón ENTER para guardar los nuevos ajustes USER DEFAULT. Para volver al menú MAIN sin guardar ninguno de los cambios realizados, cambie todas las entradas en pantalla a NO y pulse el botón ENTER.

**NOTA:** Si no se dispone de memoria suficiente para guardar un archivo de configuración USER DEFAULT, la opción USER DEFAULT SET no estará disponible.

**Para activar ajustes USER DEFAULT memorizados:** Una vez que usted haya memorizado un archivo de configuración USER DEFAULT, puede activar los pertinentes ajustes en cualquier momento resaltando la línea USER DEFAULT utilizando los botones ARRIBA/ABAJO. Utilice los botones +/- para cambiar el ajuste a YES. La pantalla cambiará por una de confirmación. Pulse el botón ENTER para activar los ajustes USER DEFAULT. Para volver al menú MAIN sin activar los ajustes USER DEFAULT, introduzca NO y pulse el botón ENTER.

## Menú ZONE 2 SETUP ("AJUSTE DE LA ZONA 2")

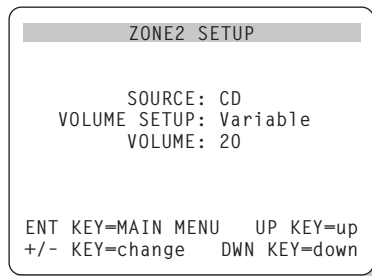

El menú ZONE 2 SETUP proporciona ajustes y opciones de configuración relacionadas con el funcionamiento de la Zona 2. Se accede a este menú resaltando la línea ZONE 2 de menú MAIN y pulsando ENTER.

**SOURCE:** Es la fuente seleccionada para su escucha en la Zona 2. Seleccionando la opción OFF se desactiva la Zona 2.

**VOLUME SETUP:** Configura las salidas de la Zona 2 para niveles de volumen FIJOS o VARIABLES. La opción VARIABLE permite controlar los ajustes del nivel de volumen correspondientes a la Zona 2 desde el panel frontal del RSX-1055 o desde un mando a distancia/repetidor de infrarrojos o teclado

de control situado en la Zona 2. La salida FIJA ("FIXED") inhabilita el control de volumen de la Zona 2. En este modo, el volumen de la Zona 2 puede ser fijado al nivel especificado en la línea siguiente, optimizándose por tanto las prestaciones del sistema cuando se envía una señal de nivel fijo a un preamplificador o amplificador equipado con su propio control de volumen.

**VOLUME:** En el modo de salida VARIABLE, esta línea muestra el actual ajuste del nivel de volumen para la Zona 2. En el modo de salida FIJO, utilice este ajuste para establecer permanentemente un nivel de salida fijo para la Zona 2.

Desplace el cursor hasta resaltar la línea deseada con ayuda de los botones ARRIBA/ABAJO y utilice los botones +/- para ajustar el nivel de volumen. Para volver al menú MAIN, pulse el botón ENTER. Pulse la tecla MENU del mando a distancia para cancelar la visualización y regresar al modo de funcionamiento normal.

## Características Técnicas

### Audio

**Potencia Continua de Salida (cinco canales excitados)**  
75 vatios (20-20.000 Hz, THD<0'09%, 8 ohmios)

**Potencia Continua de Salida (dos canales excitados)**  
100 vatios (1 kHz, THD<1%, 8 ohmios, DIN)

**Distorsión Armónica Total**  
<0'09%

**Distorsión por Intermodulación (60 Hz:7 kHz):**  
<0'05%

**Respuesta en Frecuencia**  
10-20.000 Hz, ±1 dB (entradas analógicas)  
10-20.000 Hz, ±0'3 dB (entradas digitales)

**Relación Señal/Ruido (norma IHF/ponderación "A")**  
92 dB (Estéreo) en Analógico  
90 dB a 0 dBFS en Digital (Dolby Digital, DTS)

**Sensibilidad/Impedancia de Entrada**  
Nivel de Línea: 200 mV/47 kohmios

**Actuación de los Controles de Tono (Graves/Agudos)**  
±8 dB a 100 Hz/10 kHz

**Nivel de Salida (Línea)**  
1'2 mV (para una entrada de 200 mV)

### Video

**Respuesta en Frecuencia:**  
3 Hz-10 MHz, ±3 dB

**Relación Señal/Ruido:**  
45 dB

**Impedancia de Entrada:**  
75 ohmios

**Impedancia de Salida:**  
75 ohmios

**Nivel de Salida:**  
1 voltio

### Sintonizador de FM

**Sensibilidad Util**  
14'2 dBf

**Relación Señal/Ruido (a 65 dBf)**  
70 dBf

**Distorsión Armónica (a 65 dBf)**  
0'03%

**Separación Estereofónica (a 1 kHz)**  
45 dB

**Nivel de Salida**  
1 V

**Entrada de Antena**  
75 ohmios no balanceada

### Sintonizador de AM

**Sensibilidad**  
500 µV/m

**Relación Señal/Ruido**  
40 dBf

**Nivel de Salida**  
500 mV

**Entrada de Antena**  
Antena de Bucle Cerrado

### Generales

**Consumo**  
550 vatios

**Alimentación**  
115 voltios/60 Hz (EE.UU.)  
230 voltios/50 Hz (Europa)

**Peso**  
17 kg

**Dimensiones (An x Al x Pr):**  
432x162x442 mm

**Altura del Panel Frontal (sin pies; para montaje en "rack")**  
150 mm

Cuando calcule las dimensiones de las aberturas en muebles hechos a medida, mida con exactitud el aparato a instalar y/o deje al menos 1 mm de espacio extra en ambos lados para compensar posibles tolerancias de producción.

Todas las especificaciones son correctas en el momento de la impresión del presente manual.

Rotel se reserva el derecho a realizar mejoras sin aviso previo.

Rotel y el logotipo Rotel HiFi son marcas registradas de The Rotel Co., Ltd., Tokio, Japón.

## Indice

I numeri nei riquadri si riferiscono alle illustrazioni del RSX-1055. Le lettere nei riquadri si riferiscono alle illustrazioni del RR-969.

<b>Alcune Parole sulla Rotel</b> .....	<b>70</b>	<b>Controlli Surround</b> .....	<b>75</b>	<b>Collegamenti Sorgenti Digitali</b> .....	<b>82</b>
<b>Per Iniziare</b> .....	<b>70</b>	Modalità Automatiche Surround .....	75	Ingressi Digitali <b>23</b> .....	83
Caratteristiche Principali .....	70	Selezione Manuale delle Modalità Surround .....	75	Uscite Digitali <b>32</b> .....	83
Sballaggio .....	71	Tasto 2CH <b>12</b> .....	76	<b>Collegamenti Segnale in Uscita</b> .....	<b>83</b>
Posizionamento .....	71	Tasto DOLBY PLII/3ST <b>13</b> .....	76	Uscita Monitor TV <b>30 42</b> .....	83
<b>Il Telecomando RR-969</b> .....	<b>71</b>	Dolby Digital Surround EX .....	76	Uscite Diffusori <b>31</b> .....	83
L'uso del RR-969 <b>A</b> .....	71	Tasto DTS Neo:6 <b>14</b> .....	76	Uscite Preamp <b>20</b> .....	84
La programmazione del RR-969 <b>Z</b> .....	71	Tasto DSP <b>15</b> .....	77	<b>Collegamenti di Antenna</b> .....	<b>84</b>
<b>Controlli di Base</b> .....	<b>71</b>	Impostare le Modalità Surround dal Tasto SUR+ del Telecomando <b>W</b> .....	77	Antenna AM <b>22</b> .....	84
Tasto POWER <b>1 L</b> .....	71	Tasti di Selezione per la Regolazione dei Livelli Diffusori <b>C E T</b>		Antenna FM <b>21</b> .....	84
Sensore a Distanza <b>2</b> .....	72	Tasti SU/GIU <b>D</b> .....	77	<b>Collegamenti alla Rete ed altri Collegamenti</b> .....	<b>84</b>
Display sul Pannello Frontale <b>5</b> .....	72	Tasto GAMMA DINAMICA <b>17</b>		Ingresso AC <b>43</b> .....	84
Controllo Volume <b>11 N</b> .....	72	Tasto DWN <b>D</b> .....	77	Collegamenti TRIGGER 12V <b>26</b> .....	84
Tasto MUTE <b>P</b> .....	72	<b>Comandi del Sintonizzatore</b> .....	<b>77</b>	EXTERNAL REM IN <b>27</b> .....	84
Regolazione dei Toni <b>I D</b> .....	72	Tasto BAND <b>4 O</b> .....	78	Computer I/O <b>33</b> .....	85
Tasto FILTER <b>G</b> .....	72	Tasti di Sintonizzazione (TUNING) <b>3 M</b> .....	78	<b>Collegamenti e Funzionamento della Zona 2</b> .....	<b>85</b>
Tasto MENU <b>Q</b> .....	72	Tasto MEMORY <b>10</b> .....	78	Attivazione/Disattivazione della Zona 2 .....	85
Tasto ENTER <b>R</b> .....	72	Tasti NUMERICI: Preselezione Stazioni <b>7 B</b> ..	78	Controllare la Zona 2 dal Tasto ZONE nella Stanza Principale <b>18</b> .....	85
<b>Controlli Ingressi</b> .....	<b>72</b>	Tasto DIRECT <b>8 B</b> .....	79	Controllare la Zona 2 dalla Zona Secondaria ...	86
Tasti Ingresso Sorgente <b>6 F</b> .....	72	Tasto MONO <b>9</b> .....	79	Uscite Audio Zona 2 <b>28</b> .....	86
Tasto REC <b>19</b>		Tasto PRESET <b>V</b> .....	79	Jack ZONE REM IN <b>25</b> .....	86
Tasto ZONE <b>U</b> .....	73	<b>Ricezione di Trasmissioni RDS e RBDS ...</b>	<b>79</b>	Jack IR OUT <b>24</b> .....	86
Ingresso MULTI <b>16</b>		Tasto DISPLAY <b>X</b> .....	79	<b>On-Screen Display e Configurazione del Sistema</b> .....	<b>87</b>
EXT IN <b>H</b> .....	73	Tasto PTY <b>J</b> .....	80	Tasti di Navigazione <b>D Q R S</b> .....	87
<b>Formati Surround</b> .....	<b>73</b>	Tasto TP <b>Y</b> .....	80	Menu SYSTEM STATUS .....	87
Dolby Surround		Tasto TA <b>K</b> .....	80	Menu PRINCIPALE (MAIN) .....	88
Dolby Pro Logic .....	73	<b>Collegamenti: Panoramica</b> .....	<b>80</b>	Menu INGRESSI (INPUT) .....	88
Dolby Digital .....	73	Collegamenti Video .....	80	Il Sottomenu DTS Neo:6	
DTS 5.1 .....	74	<b>Collegamenti Sorgente Audio</b> .....	<b>81</b>	Il Sottomenu DOLBY PRO LOGIC II .....	88
Surround 6.1 e 7.1 .....	74	Ingressi CD <b>36</b> .....	81	Menu IMPOSTAZIONE DIFFUSORI (SPEAKER SETUP) .....	89
Altri Formati .....	75	Ingressi ed Uscite TAPE <b>37</b> .....	81	Menu TEST TONE .....	91
DSP (Digital Signal Processing) .....	75	<b>Ingressi Sorgente Video</b> .....	<b>81</b>	Menu DELAY SETUP .....	91
		Ingressi Audio VIDEO 1-5 <b>38</b> .....	81	Menu SUBWOOFER SETUP .....	92
		Ingressi Composite Video VIDEO 1-5 <b>40</b> .....	81	Menu TONE SETUP .....	92
		Ingressi S-Video VIDEO 1-5 <b>34</b> .....	82	Menu OHTER OPTIONS (ALTE OPZIONI) .....	92
		Ingressi Component Video VIDEO 1-2 <b>30</b> .....	82	Menu DEFAULT SETUP .....	93
		Ingressi MULTI <b>29</b> .....	82	Menu ZONE 2 SETUP .....	94
		<b>Uscite Sorgenti Video</b> .....	<b>82</b>	<b>Specifiche Tecniche</b> .....	<b>94</b>
		Uscite Audio VIDEO 1-3 <b>39</b> .....	82		
		Uscite Composite Video VIDEO 1-3 <b>41</b> .....	82		
		Uscite S-Video VIDEO 1-3 <b>35</b> .....	82		

## Alcune Parole sulla Rotel

Una famiglia, la cui passione per la musica ha spinto a realizzare componenti hi-fi d'elevata qualità, fondò la Rotel quaranta anni fa. Nel corso degli anni, la passione è rimasta intatta e l'obiettivo di offrire prodotti eccezionali agli audiofili e amanti della musica ad un costo non elevato è condiviso da tutti alla Rotel.

Gli ingegneri lavorano come una squadra affiatata, ascoltando e definendo ogni nuovo prodotto affinché raggiungesse perfettamente i loro standard musicali. Loro hanno la libertà di scelta per quanto riguarda i componenti in qualsiasi parte del mondo, al fine di realizzare il prodotto nel miglior modo possibile. Così potrete trovare condensatori dall'Inghilterra e Germania, semiconduttori dal Giappone o dagli Stati Uniti mentre i trasformatori toroidali sono prodotti proprio dalla Rotel.

La fama d'eccellenza della Rotel è stata guadagnata grazie a centinaia d'ottime recensioni e riconoscimenti, conferiti dai più autorevoli esperti del settore, audiofili di tutti i giorni. I loro commenti confermano gli obiettivi della società: la ricerca di un apparecchio che rispetta la musicalità, affidabile e conveniente. Noi tutti alla Rotel vi ringraziamo per aver scelto questo prodotto augurandovi che vi porti tanti anni di puro intrattenimento.

"DTS", "DTS-ES Extended Surround", "DTS ES® Matrix 6.1", and "DTS ES® Discrete 6.1", and "DTS Neo:6®" are trademarks of Digital Theater Systems, Inc.

Manufactured under license from Dolby Laboratories. "Dolby", "Pro Logic", and the double-D symbol are trademarks of Dolby Laboratories.

HDCCD®, HDCD®, High Definition Compatible Digital® and Pacific Microsonics™ are either registered trademarks or trademarks of Pacific Microsonics, Inc. in the United States and/or other countries. HDCD system manufactured under license from Pacific Microsonics, Inc. This product is covered by one or more of the following: In the USA: 5,479,168, 5,638,074, 5,640,161, 5,808,574, 5,838,274, 5,854,600, 5,864,311, 5,872,531, and in Australia: 669114. Other patents pending.

## Per Iniziare

Grazie per aver acquistato il Sintoamplificatore Surround Rotel RSX-1055. Il RSX-1055 è quattro prodotti in uno:

1. Un processore surround digitale per la decodifica virtuale di tutte le registrazioni surround analogiche (cassette VHS, ecc.) e digitali (DVD, ecc.).
2. Un complesso centro di controllo audio/video per componenti di sorgente analogica e digitale.
3. Un sintonizzatore AF/AM di alta qualità con funzione RDS.
4. Un amplificatore di potenza a 5 canali per pilotare due diffusori anteriori (oppure due diffusori centrali posteriori), un diffusore del canale centrale, e due diffusori surround posteriori.

## Caratteristiche Principali

- Il Concetto Balanced Design della Rotel combina l'avanzata disposizione dei circuiti, la completa valutazione dei componenti, ed i numerosi test d'ascolto per un suono superiore ed un'affidabilità a lungo termine.
- La decodifica Dolby® Pro Logic II® (per sistemi a 5.1, 6.1, e 7.1 canali) con separazione e risposta in frequenza migliorate per le registrazioni codificate in matrice Dolby Surround®. Può essere ottimizzata per sorgenti Cinema o Musica più una modalità di emulazione per la decodifica originale Dolby Pro Logic.
- Decodifica automatica Dolby Digital®, Dolby Digital® 2.0, Dolby Digital® 5.1, e Dolby Digital Surround EX®.
- Decodifica automatica per registrazioni digitali DTS® 5.1 canali, DTS-ES® Matrix 6.1 canali, e DTS-ES® Discrete 6.1 canali.
- Modalità surround DTS® Neo:6® per i canali derivanti surround nei sistemi a 5.1, 6.1 o 7.1 canali da registrazioni stereo a 2 canali o a matrice surround. Possono essere ottimizzate per sorgenti Cinema o Music.
- Il XS (eXtended Surround) Rotel assicura automaticamente la decodifica corretta e l'ottima performance da ogni sistema di segnale digitale a 6.1 e 7.1 canali. Sempre attivo in qualsiasi sistema con diffusore (i) centrale posteriore, il XS Rotel gestisce anche i segnali che in altre condizioni, non attiverebbero la decodifica adatta (come per i dischi in DTS-ES non flagged e Dolby surround EX) o per la quale non esiste un decoder surround esteso (come per i DTS 5.1, Dolby Digital 5.1, ed anche registrazioni Dolby Digital 2.0 decodificate Dolby Pro Logic II).
- Decodifica automatica HDCD® per segnali provenienti da compact disc High Definition Compatible Digital®.
- Decodifica automatica di segnali digitali provenienti da lettori MP3 (MPEG-1 Audio Layer 3).
- Modalità surround per la riproduzione di materiale surround da sistemi a 2 e 3 canali per una totale compatibilità.
- Collegamenti digitali ed analogici in ingresso ed uscita per segnali digitali, composite video, S-Video, e Component Video.
- Cinque canali amplificatore interni, ognuno erogando 75 watt (tutti i canali pilotati). I due canali amplificatore anteriori possono essere indirizzati verso diffusori centrali posteriori quando si usa un amplificatore stereo separato sui diffusori anteriori.
- Sintonizzatore AM/FM con 30 stazioni preselezionabili, sintonizzazione ad accesso diretto, e sintonizzazione automatica.
- Funzioni RDS (Radio Data Systems) e RBDS (Radio Broadcast Data Service).
- Uscita Zona 2 con selezione ingressi e regolazione volume indipendenti per installazioni personalizzate multizone, e capacità di ripetizione IR per comandi dalla zona secondaria.
- Ingresso MULTI per un adattatore esterno e aggiornamenti futuri.
- ON-SCREEN DISPLAY facile da utilizzare con possibilità di personalizzare i nomi dei componenti video. Possibilità di scelta tra le lingue Inglese o tedesco.
- Telecomando universale programmabile per il controllo del RSX-1055 ed altri nove componenti.
- Software del microprocessore predisposto per futuri aggiornamenti

## Sballaggio

Estrarre attentamente l'unità dal suo imballaggio. Individuare la presenza del telecomando e degli altri accessori. Conservate il cartone che servirà a proteggere il RSX-1055 se traslocate o se avete bisogno di rispettarlo per interventi di assistenza tecnica.

## Posizionamento

Collocate il RSX-1055 su una superficie solida, piatta, lontano dalla luce diretta del sole, dal calore, umidità, o vibrazioni. Assicuratevi che il scaffale supporti il peso dell'unità.

Posizionate il RSX-1055 vicino agli altri componenti del vostro sistema e, se possibile, su uno scaffale separato. Questo renderà più facile il collegamento iniziale ed anche le successive modifiche del sistema.

Il RSX-1055 può emanare calore in seguito al suo funzionamento normale. Non ostruite le aperture di ventilazione. Assicurate circa 10 cm di spazio libero intorno all'unità. Se intendete installarlo in una libreria, assicuratevi che ci sia una ventilazione adeguata.

Non appoggiate altri componenti o oggetti sopra il RSX-1055. Non lasciate cadere dei liquidi all'interno dell'unità.

## Il Telecomando RR-969

Il RSX-1055 dispone di un completo telecomando programmabile che è in grado di controllare il RSX-1055 più altri nove componenti.

Un manuale a parte, abbinato al telecomando, vi fornirà istruzioni dettagliate sulla programmazione e l'uso del RR-969 per sostituire tutti gli altri telecomandi del vostro sistema. Per evitare duplicazioni, in questo manuale vi forniamo soltanto le informazioni di base sull'utilizzo del RR-969 nel controllo del RSX-1055.

**NOTA:** La maggior parte delle funzioni del RR-969 doppiano i comandi sul pannello frontale. Per questo motivo, tratteremo i comandi del telecomando nell'apposita sezione del presente manuale. Le lettere nei riquadri grigi accanto al nome della funzione fanno riferimento all'illustrazione del telecomando all'inizio di questo manuale.

## L'uso del RR-969 **A**

Per controllare il RSX-1055 dal telecomando, assicuratevi che la modalità AUDIO sia attiva, premendo il tasto AUD **A** sul telecomando prima di iniziare. La modalità AUDIO rimarrà attiva fino a che non viene premuto un altro tasto DEVICE.

## La programmazione del RR-969 **Z**

Il RR-969 è preprogrammato per controllare il RSX-1055. Nel caso il comando AUDIO impostato sul vostro RR-969 non dovesse controllare il RSX-1055, la programmazione potrebbe essere stata cambiata. Per ripristinare la programmazione, premere il pulsante rientrato PRELOAD **Z** sul telecomando con la punta di una penna.

**NOTA:** Premendo il tasto PRELOAD, si cancellerà tutta la programmazione personalizzata ed i comandi appresi, riportando il RR-969 alla sua condizione di fabbrica.

## Controlli di Base

Vi suggeriamo di dare un'occhiata ai pannelli frontale e posteriore del RSX-1055 prima di iniziare il collegamento degli altri componenti. Le spiegazioni che seguiranno vi aiuteranno a prendere confidenza con le condizioni dell'unità, le sue funzioni, ed i controlli.

La maggior parte delle funzioni sono duplicate sul pannello frontale e sul telecomando. Alcune si trovano soltanto su uno o sull'altro. In tutto il manuale, i numeri nei riquadri grigi si riferiscono alle illustrazioni del RSX-1055 all'inizio del manuale. Le lettere si riferiscono alle illustrazioni del RR-969. Quando appaiono entrambi i simboli, la funzione si trova sia sul RSX-1055 sia sul telecomando. Quando appare uno soltanto, quella particolare funzione si trova solamente sul RSX-1055 o sul telecomando.

## Tasto POWER **I L**

Il tasto POWER sul pannello frontale del RSX-1055 è il comando principale di alimentazione che vi permette di attivare/disattivare l'unità.

Il tasto deve essere premuto nella posizione IN per attivare l'unità. Quando si trova nella posizione OUT, l'unità è completamente spenta e non può essere attivata dal telecomando.

Il tasto POWER sul telecomando funziona come un interruttore standby, attivando o disattivando l'unità. Nella modalità standby, viene ancora fornita una minima quantità di corrente utile perché i circuiti di memoria non perdano le impostazioni. Quando l'unità viene fornita con corrente AC e il tasto POWER sul pannello frontale è premuto, il LED POWER sul pannello frontale è acceso, indipendentemente se l'unità si trova in modalità standby oppure è completamente attivata nella stanza principale.

Ci sono disponibili tre opzioni di modalità di alimentazione (POWER) per il RSX-1055, e si possono scegliere durante le impostazioni da un menu OSD. La modalità DIRECT, impostata di default, attiva l'unità quando viene collegata all'alimentazione AC ed il tasto POWER sul pannello frontale è in posizione IN. Ad ogni modo, il tasto POWER sul telecomando può ancora essere usato per attivare/disattivare l'unità. Con l'opzione STANDBY, l'unità si accende in modalità standby quando viene fornita l'alimentazione AC ed il tasto POWER sul pannello frontale è nella posizione IN, l'unità deve essere attivata manualmente dal tasto POWER sul telecomando. Con l'opzione ALWAYS-ON, l'unità è completamente operativa ogni volta che viene applicata la corrente AC, ed il tasto POWER sul pannello frontale è premuto nella posizione IN. Il tasto POWER sul telecomando è disattivato.

**NOTA:** Quando si usa la Zona 2, il funzionamento standby è completamente indipendente per la stanza principale e la Zona 2. Il tasto POWER sul telecomando non influenzerà la Zona 2. Premendo il tasto POWER su un telecomando situato nella Zona 2 si controlla solamente quella zona e non la stanza principale. Quando l'unità è attivata nella Zona 2, l'indicatore ZONE sul DISPLAY FLUORESCENTE sul pannello frontale è acceso.

## Sensore a Distanza **2**

Questo sensore riceve segnali IR (a infrarossi) dal telecomando. Non ostruite questo sensore.

## Display sul Pannello Frontale **5**

Il display fluorescente (FL) nella parte superiore del RSX-1055 fornisce la informazioni sullo status dell'unità, la ricezione del sintonizzatore, e l'attivazione delle funzioni speciali. La parte principale del display mostra generalmente nella parte sinistra, la sorgente corrente in ingresso (o la frequenza della stazione radio) selezionata per l'ascolto e nella parte destra la sorgente corrente in ingresso selezionata per la registrazione.

Le icone nella parte sinistra del display informano sull'ingresso digitale correntemente selezionato. Le icone nella parte destra del display informano sui canali surround individuali e sono utilizzate per la configurazione del sistema. Le icone nella parte inferiore del display mostrano la modalità surround corrente ed altre funzioni speciali. Le icone nella parte superiore del display assistano nella sintonizzazione delle stazioni radio e nel funzionamento delle funzioni RDS e RBDS.

Il display FL può anche essere spento, se desiderato. Vedi la sezione "Tasto MENU" per istruzioni.

## Controllo Volume **11 N**

Il controllo VOLUME regola il livello di tutti i canali in uscita. Girate la manopola sul pannello frontale in senso orario per aumentare il volume, ed in senso antiorario per ridurlo. Il telecomando RR-969 è dotato di tasti VOLUME SU e GIU.

Quando regolate il volume, sul display del pannello frontale appare un'informazione digitale e la nuova impostazione apparirà sul vostro monitor TV.

**NOTA:** Il controllo VOLUME può essere usato per cambiare il volume nella Zona 2. Premere il tasto ZONE sul pannello frontale e regolate il volume. Dopo 10 secondi, il controllo VOLUME ritorna al funzionamento normale.

## Tasto MUTE **P**

Premere una volta il tasto MUTE per disattivare l'audio. Sul pannello frontale e sull'on-screen display apparirà un'indicazione. Premere nuovamente il tasto per ripristinare i livelli precedenti del volume.

## Regolazione dei Toni **1 D**

(soltanto sul telecomando)

I comandi BASS e TREBLE (disponibili solamente sul telecomando) aumentano/diminuiscono il contenuto delle frequenze alte e basse del segnale audio. Girate in senso orario per aumentare l'uscita, e in senso antiorario, per ridurla. Il display sul pannello frontale e l'ON SCREEN DISPLAY (OSD), mostrano le impostazioni dell'audio mentre le definite.

Per regolare le impostazioni dei toni:

1. Premere il tasto SHIFT **1** sul telecomando. BASS o TREBLE apparirà scritto sul display sul pannello frontale, in base alla regolazione corrente attiva. Premere nuovamente il tasto SHIFT per passare all'altra regolazione.
2. Premere i tasti SU/GIU **D** sul telecomando per aumentare o diminuire il valore. Il display ritorna al funzionamento normale dopo alcuni secondi di inattività.

La regolazione di toni può essere realizzata anche da un menu del sistema ON-SCREEN DISPLAY. Vedi la sezione Impostazione Toni verso la fine di questo manuale.

**NOTA:** La regolazione dei toni è disponibile per tutte le modalità surround ed ingressi, incluso l'ingresso MULTI.

## Tasto FILTER **G**

Il tasto FILTER (solamente sul telecomando) attiva/disattiva una speciale funzione CINEMA EQ. Questa equalizzazione può essere necessaria per la riproduzione di materiale di sorgente tipo film, per compensare le differenze acustiche tra il cinema commerciale ed un ambiente home theater.

L'impostazione FILTER è indipendente per ogni ingresso sorgente. Soltanto usando il tasto si può cambiare l'impostazione per l'ingresso sorgente correntemente attivo.

## Tasto MENU **Q**

Premere questo tasto sul telecomando per attivare il menu ON-SCREEN DISPLAY. Se il menu è già attivo, premere questo tasto per cancellare il display.

Il display FL sul pannello frontale può essere spento premendo e tenendo premuto per tre secondi, il tasto MENU sul telecomando. Premere brevemente di nuovo il tasto MENU

per riattivare il display. Il display si riattiva anche quando viene premuto il tasto POWER sul telecomando, o sul pannello frontale.

## Tasto ENTER **R**

Il tasto ENTER è usato per confermare e memorizzare le varie regolazioni nell'impostazione e nel funzionamento del RSX-1055. Il suo utilizzo è descritto in dettaglio nelle sezioni al riguardo.

# Controlli Ingressi

## Tasti Ingresso Sorgente **6 F**

Premere uno dei otto tasti sul pannello frontale, per selezionare una sorgente audio/video in ingresso (TUNER; CD; VCR; ecc.) per l'ascolto. Ascolterete questa sorgente e, se avete selezionato una sorgente video, vedrete l'immagine sul vostro schermo TV.

Il display sul pannello frontale e l'ON-SCREEN MENU, indicano il nome della sorgente corrente in riproduzione. Le etichette con i nomi delle sorgenti VIDEO possono essere personalizzate per corrispondere ai vostri componenti.

**NOTA:** Quando il tasto d'ingresso sorgente TUNER è premuto, verrà visualizzata la frequenza della stazione sintonizzata in corso. Premendo nuovamente questo tasto, si può cambiare tra la visualizzazione della parola TUNER e quella della frequenza.

Tutti gli ingressi di sorgente possono essere adattati, utilizzando i menu di configurazione ON-SCREEN DISPLAY, per accettare sia segnali analogici sia digitali da uno dei cinque ingressi digitali predisposti. Quando viene assegnato un ingresso digitale, il RSX-1055 verifica la presenza del segnale digitale a quell'ingresso. Se il segnale digitale è presente quando la sorgente è selezionata, verrà automaticamente attivata la modalità surround corrispondente. Se non è presente nessun segnale digitale, verranno selezionati gli ingressi analogici per quella sorgente. Questa auto sensibilizzazione è la configurazione preferita per ingressi di sorgenti digitali, tipo lettori DVD. Quando è assegnato un ingresso ANALOGICO, l'unità non attiverà un segnale digitale, anche se questo potrebbe essere disponibile all'ingresso digitale.



Di default, i tasti d'ingresso sorgente, sono configurati per selezionare i seguenti ingressi:

CD:	Ingresso Analogico
Tuner:	Ingresso Analogico (Incorporato)
Tape:	Ingresso Analogico
Video 1:	Coassiale Digitale 1
Video 2:	Coassiale Digitale 2
Video 3:	Coassiale Digitale 3
Video 4:	Ottico Digitale 1
Video 5:	Ottico Digitale 2

Ogni ingresso di sorgente dovrebbe essere configurato usando il sistema di menu ON-SCREEN DISPLAY per utilizzare il tipo d'ingresso desiderato (auto sensibilizzazione analogica o digitale). Vedi la sezione INPUT MENU per istruzioni sulla configurazione.

**NOTA:** Oltre alla selezione dei segnali analogici o digitali, le opzioni di configurazione permettono di personalizzare i nomi e la selezione di una modalità surround di default per ognuno dei sette ingressi, più il sintonizzatore incorporato.

I tasti d'ingresso sorgente possono inoltre essere usati (con il tasto REC **19**, descritto nella sezione successiva) per selezionare un segnale analogico in ingresso, perché sia disponibile alle uscite di registrazione. Inoltre, i tasti sorgente in ingresso possono essere utilizzati con il tasto ZONE **13**, per selezionare una sorgente analogica in ingresso per la ZONA 2.

### Tasto REC **19** Tasto ZONE **13**

Il RSX-1055 è in grado di registrare da qualsiasi sorgente analogica, verso un VCR o un altro registratore collegato alle uscite VIDEO 1, 2, o 3, oppure le uscite TAPE, anche mentre si sta ascoltando una sorgente d'ingresso diversa. Per selezionare una sorgente d'ingresso per la registrazione, premere il tasto REC sul pannello frontale (oppure l'equivalente tasto ZONE sul telecomando). Premere poi uno dei tasti SORGENTE INGRESSO (INPUT SOURCE), entro 5 secondi per selezionare il segnale che desiderate registrare. Dopo aver effettuato la vostra scelta (oppure sono passati più di 5 secondi), i tasti di sorgente d'ingresso ritornano alla loro funzione normale, selezionando una sorgente d'ascolto.

Ricordate, questa selezione è indipendente dalla sorgente d'ascolto. Mentre si sta effettuando la registrazione, potrete ancora selezionare una sorgente diversa (per esempio

il tuner incorporato) per l'ascolto. La selezione per la registrazione appare sul display alla destra della selezione d'ascolto.

**NOTA:** La funzione REGISTRAZIONE richiede segnali analogici. Se usate una connessione digitale da un lettore CD o DVD per l'ascolto, dovrete collegare anche un segnale analogico per la registrazione.

### Ingresso MULTI **16** EXT IN **17**

Il tasto MULTI CH (oppure il tasto EXT IN sul telecomando), bypassa tutti gli altri ingressi audio (sia analogici sia digitali), e seleziona il segnale audio da un adattatore digitale esterno. Quest'ingresso cambia solamente il segnale audio; il segnale video dall'ingresso correntemente selezionato rimane in uso. Quando attivato, la decodifica digitale del RSX-1055 è bypassata. Un indicatore apparirà sul display del pannello frontale.

In quanto il RSX-1055 è dotato di decodifica per tutti i format surround analogico e digitale, questi ingressi non saranno necessari nella maggior parte dei sistemi. Generalmente, si connette un cavo digitale single o cavi analogici RCA destro/sinistro da ogni sorgente alle connessioni SORGENTE INGRESSO per permettere al RSX-1055 di decodificare l'informazione surround. Ad ogni modo, l'INGRESSO MULTI offre la capacità di gestire ogni formato futuro codificato surround.

**NOTA:** Quando è selezionato l'ingresso MULTI, l'uscita CB è disponibile solamente al connettore CB1 PREOUT. Non è presente invece nessun segnale al connettore CB2 PREOUT quando è selezionato l'ingresso MULTI CH.

## Formati Surround

Per ottenere la migliore prestazione dal vostro RSX-1055, vi sarà senz'altro d'aiuto capire quali sono i formati surround disponibili oggi, per conoscere quale processo di decodifica usare per una particolare registrazione, e come sceglierlo. Questa sezione vi mette a disposizione le informazioni generali di base sui formati surround. Le sezioni successive invece, vi forniranno le istruzioni dettagliate sul funzionamento.

## Dolby Surround Dolby Pro Logic

Il formato surround che viene utilizzato più spesso nel mercato audio/video consumer è il Dolby Surround®, disponibile in quasi tutte le cassette video VHS in commercio, tante trasmissioni televisive e nella grande maggioranza dei DVD. Il Dolby Surround è la versione consumer del sistema analogico Dolby Stereo, che fu introdotto per la prima volta nell'industria del film nel 1972. Si tratta di un sistema codificato a matrice che registra i canali anteriore sinistro, anteriore centrale, anteriore destro, e un canale mono surround in una registrazione stereo a 2 canali. Durante la riproduzione, un decodificatore Dolby Pro Logic® estrae ogni canale e lo distribuisce nei diffusori corrispondenti.

La decodifica Dolby Pro Logic eroga un segnale mono con un ridotto contenuto di alta frequenza ai diffusori surround. Il decoder più avanzato del RSX-1055, il Dolby pro Logic II, aumenta la separazione e la frequenza in risposta dei canali surround per una performance significativamente migliorata con registrazioni codificate in Dolby Surround.

La decodifica Dolby Pro Logic II viene utilizzata per una qualsiasi colonna sonora analogica o registrazione targata "Dolby Surround", o per qualsiasi registrazione Dolby Digital 2.0. Anche se è stata progettata specificatamente per decodificare le registrazioni Dolby surround, il Dolby Pro Logic può ottenere un suono surround da registrazioni stereo a 2 canali convenzionali, utilizzando rapporti di fase per estrarre i canali anteriori, posteriori, centrale e surround.

Attivare la decodifica Dolby Pro Logic II con il tasto Dolby PLII/3ST descritto nella sezione successiva.

## Dolby Digital

Nel 1992, un sistema di registrazione completamente nuovo, chiamato Dolby Digital, viene usato per la prima volta nell'industria del film. Il Dolby Digital è un sistema di registrazione/riproduzione che utilizza tecniche di compressione per stoccare grandi quantità di dati audio in modo efficiente, così come i formati JPEG comprimono foto di grandi dimensioni in file ridotti su un computer. Il Dolby Digital è il formato audio standard per i DVD e le trasmissioni televisive digitali negli Stati Uniti.

Il sistema Dolby Digital può essere usato per registrare fino a sei canali audio discreti, ma non può essere usato per un numero minore. Per esempio, una registrazione Dolby Digital 2.0 è una registrazione stereo a 2 canali ed anche una colonna sonora codificata in matrice Dolby surround. Per riprodurre questo tipo di registrazione, utilizzare la decodifica Dolby Pro Logic II come descritto in precedenza.

L'uso più comune del Dolby Digital, sia nell'industria del film sia nel home theater, è il Dolby Digital 5.1. Invece di codificare multipli canali surround in una registrazione a 2 canali, il Dolby Digital 5.1 registra sei canali discreti: anteriore destro, anteriore centrale, anteriore sinistro, surround destro, surround sinistro, ed un canale di Effetti a Bassa Frequenza (LFE) contenente segnali bassi destinati ad un subwoofer. Un decoder Dolby Digital estrae i canali dal flusso digitale, li converte in segnali analogici e li indirizza verso i diffusori adatti. Tutti i canali hanno una completa risposta in frequenza con totale separazione tra tutti i canali ed un'enorme capacità di gamma dinamica. Il Dolby Digital 5.1 riproduce un suono surround più impressionante rispetto alla decodifica Dolby Pro Logic di matrice Dolby Surround.

La decodifica dell'audio Dolby Digital 5.1 è automatica. Quando il RSX-1055 rileva un segnale Dolby 5.1 ad uno degli ingressi digitali, attiverà la decodifica corrispondente. Ricordate che il Dolby Digital è disponibile solamente da sorgenti digitali (un DVD, un Laser Disc, oppure un tuner TV Digitale/via Cavo/SAT). Inoltre, dovrete collegare la sorgente con un cavo digitale (coassiale o ottico) ad un ingresso digitale attivo sul RSX-1055.

**NOTA:** Molti DVD hanno una colonna sonora matrice Dolby Digital 2.0 come impostazione di default, che dovrebbe essere decodificata con il Pro Logic II. L'audio Dolby Digital 5.1 potrebbe aver bisogno di essere selezionato dai menu d'impostazione all'inizio del DVD. Cercate una opzione Dolby Digital 5.1 sotto "Audio", o "Lingue", oppure "Opzioni Setup" quando inserite il disco.

## DTS 5.1

DTS® (Digital Theater Systems) è un formato digitale alternativo che fa concorrenza al Dolby Digital sia nel mercato movie theater sia in quello home theater. Le caratteristiche e le funzioni di base del sistema DTS sono simili a quelle del Dolby Digital (per esempio, canali discreti 5.1), ma i dettagli tecnici della compressione e della decodifica sono leggermente diversi e pertanto richiedono un decoder DTS.

Come il Dolby Digital, il DTS può essere usato solamente per una registrazione digitale e, pertanto, è disponibile solamente per l'utilizzo domestico di Laser Disc, DVD, o altri formati digitali. Per utilizzare il decoder DTS del RSX-1055, dovrete collegare il vostro lettore DVD agli ingressi digitali del RSX-1055.

Così come per il Dolby Digital 5.1, il rilevamento e la decodifica dei segnali DTS 5.1 è automatica.

**NOTA:** I DVD con l'audio in DTS lo hanno sempre configurato come un'opzione del formato matrice Dolby Surround. Per usare il DTS, potrebbe essere necessario accedere ai menu d'impostazione all'inizio del DVD e selezionare "DTS 5.1" invece di "Dolby Surround" o "Dolby Digital 5.1". Inoltre, molti lettori DVD hanno il bitstream digitale disattivato di default e non può riprodurre un audio DTS, anche se viene selezionato dai menu del disco, fino che non attivate prima quando tentate per la prima volta di riprodurre un disco DTS, sarà necessario accedere ai menu di configurazione del lettore DVD e di attivare il bitstream DTS. Questa impostazione viene fatta solamente una sola volta. Vedi il manuale di istruzioni del lettore DVD per dettagli.

Il RSX-1055 ha anche un secondo tipo di decodifica surround DTS: DTS Neo:6. Questo sistema di decodifica è molto simile al Dolby Pro Logic II in quanto progettato per la riproduzione di qualsiasi registrazione stereo a 2 canali, sia che è codificata a matrice oppure no. Il decoder Neo:6 può essere utilizzato con ogni sorgente convenzionale a 2 canali, del tipo trasmissioni TV o FM stereo o CD. Può inoltre essere usato come metodo alternativo di decodifica delle registrazioni codificate in matrice Dolby Surround o trasmissioni TV. Attivate la decodifica DTS Neo:6 dal tasto DTS Neo:6 come descritto in seguito in questa sezione. Il DTS Neo:6 non

è utilizzato con sorgenti digitali DTS 5.1 ed il rispettivo tasto non ha bisogno di essere premuto.

## Surround 6.1 e 7.1

Nel 1999, viene presentata per la prima volta nei teatri una colonna sonora Dolby Digital con un aggiuntivo canale centrale posteriore, destinato a potenziare gli effetti direzionali da dietro l'ascoltatore. Questo canale surround aggiuntivo è codificato nei due canali surround esistenti in Dolby Digital 5.1, usando un procedimento di codifica a matrice simile a quello usato precedentemente nel Dolby Surround. Questa nuova capacità surround estesa viene chiamata Dolby Digital Surround EX.

DTS ha aggiunto una simile capacità per la registrazione di quest'informazione di surround esteso chiamata DTS-ES® 6.1 Matrix. Da qui si è andato anche un altro passo avanti e si è sviluppata la capacità di registrare questa informazione di surround esteso come un canale interamente discreto in un sistema chiamato DTS-ES® 6.1 Discrete.

Tutti questi sistemi sono estensioni dei formati digitali surround già esistenti, Dolby Digital 5.1 e DTS 5.1. Gli utilizzatori che hanno un diffusore posteriore centrale (una configurazione 6.1), o due diffusori posteriori centrali (una configurazione 7.1), possono trarre vantaggio da quest'informazione di surround esteso. Gli utilizzatori con sistemi tradizionali a 5.1 canali possono riprodurre dischi Dolby Digital Surround EX o DTS-ES 6.1, e questi suoneranno esattamente come i dischi in 5.1 canali in ognuno dei rispettivi formati. Le registrazioni in surround esteso sono compatibili all'incontrario al 100%.

Se avete configurato il vostro sistema con uno o due diffusori posteriori centrali, la decodifica dei dischi DTS-ES è automatica, esattamente come per l'audio DTS standard. Nella stessa maniera, la decodifica dei dischi Dolby Digital Surround EX è altrettanto automatica con una sola eccezione. Alcuni dei vecchi titoli in Surround EX non hanno il rilevamento "flag" incluso sul disco. Per attivare le caratteristiche Dolby Digital Surround EX per questi dischi o per i dischi Dolby Digital a 5.1 canali standard, usare il tasto Dolby PLII/3ST descritto nella successiva sezione di questo manuale.

Il RSX-1055 dispone inoltre anche della decodifica XS Rotel (eXtended Surround) che assicura un'ottima prestazione del surround esteso nei sistemi a 6.1 e 7.1 canali. L'elemento

chiave del XS Rotel è che funziona **sempre** e con **tutti** i segnali digitali multicanale, anche quelli che potrebbero non attivare altrimenti la corretta decodifica surround per il (i) canale centrale posteriore. Essendo sempre attivo in qualsiasi sistema configurato con diffusori centrali posteriori, il XS Rotel monitorizza i canali surround, li decodifica correttamente, e distribuisce il surround esteso ai diffusori centrali posteriori. Il XS Rotel lavora con segnali surround codificati a matrice (come i dischi DTS-ES non flagged e Dolby Surround EX), così come con materiale digitale non a matrice (registrazioni DTS 5.1, Dolby Digital 5.1, ed anche Dolby Digital 2.0 decodificato Dolby Pro Logic II) in modo da ottenere splendidi effetti nel canale surround posteriore centrale.

## Altri Formati

Esistono altri tre formati digitali che non sono affatto formati surround sound, bensì sistemi per registrazioni digitali a 2 canali.

Il primo è il PCM 2 canali. Questo è un semplice segnale digitale a 2 canali simile a quello usato per le registrazioni standard dei CD.

Il secondo è la codifica HDCD® per i compact disc. Questo sistema utilizza una varietà di tecniche innovative per migliorare le prestazioni sonore rispetto ai CD audio standard. Questi dischi, chiamati HDCD possono essere riprodotti su lettori CD standard. Ad ogni modo, quando il segnale digitale viene decodificato da un decoder HDCD come quello del RSX-1055, il risultato è un'eccezionale riproduzione musicale.

Il RSX-1055 è dotato inoltre di un decoder per il formato di compressione digitale MP3 (MPEG 1 – Audio Layer 3). Le registrazioni in formato MP3 sono disponibili in Internet e possono essere riprodotte con lettori portatili MP3 o con alcuni lettori che hanno la funzione di lettura dei dischi CD-ROM.

PCM 2 canali, HDCD, e MP3 sono formati digitali. Essi possono essere decodificati dal RSX-1055 da sorgenti digitali collegate agli ingressi digitali.

## DSP (Digital Signal Processing)

Ed infine, un'ulteriore concetto da prendere in considerazione è la modalità DSP. Rispetto agli altri formati menzionati in precedenza, il DSP non è un sistema di registrazione/riproduzione. Rappresenta invece, una speciale funzione del RSX-1055 che agguinge effetti

acustici speciali ad ogni segnale DSP. Il DSP può essere utilizzato con registrazioni Dolby Surround, registrazioni Dolby Digital, CD, trasmissioni radio, oppure ogni altro materiale di sorgente: ad ogni modo, le specifiche impostazioni DSP verranno usate con materiale di sorgente per la quale non esiste un decoder surround specifico.

In genere, il DSP è usato per creare l'atmosfera di un ambiente d'ascolto di grandi dimensioni: un club jazz, una sala di concerto, uno stadio, ecc. Il DSP utilizza la decodifica digitale per ritardare il segnale nei vari diffusori e combinare vari livelli di riverberazione. La sua utilità è solamente una questione di gusto personale.

## Controlli Surround

### Modalità Automatiche Surround

La decodifica delle sorgenti digitali collegate agli ingressi digitali è generalmente automatica, con il rilevamento attivato da un "flag" imprimito nella registrazione digitale che dirà al RSX-1055 quale formato di decodifica è richiesto. Per esempio, quando viene selezionato il surround Dolby Digital 5.1 o il DTS 5.1 canali, il RSX-1055 attiverà la corretta decodifica, confermata da un indicatore acceso sul display del pannello frontale.

L'unità rileva inoltre i dischi DTS-ES Matrix 6.1 o il DTS-ES Discrete 6.1 ed attiva la decodifica DTS-ES® Extended Surround. Le registrazioni Dolby Digital Surround EX attivano anche loro la decodifica automatica (anche se non tutti i vecchi DVD Surround EX dispongono del flag necessario e potrebbero richiedere l'attivazione automatica della decodifica Surround EX): nello stesso modo, un ingresso digitale da un compact disc codificato HDCD®, un CD standard, o lettore MP3 verrà rilevato automaticamente e decodificato opportunamente in un funzionamento stereo a 2 canali.

La decodifica XS Rotel è attiva automaticamente in tutti i sistemi configurati con diffusore (i) posteriore centrale, e assicura la corretta decodifica surround esteso di tutti i segnali digitali multicanale, anche quelli che potrebbero non attivare altrimenti la modalità surround adatta.

In molti casi, il RSX-1055 riconoscerà anche un segnale digitale con codifica Dolby Surround (come l'audio di default in molti DVD) ed attiverà la decodifica Dolby® Pro Logic II®. Inoltre, potrete configurare una modalità surround di default per ogni ingresso usando il sistema di menu ON-SCREEN DISPLAY.

**NOTA:** *Un segnale digitale che entra nel RSX-1055 verrà riconosciuto e decodificato in modo adatto. Comunque, in un DVD con multiple colonne sonore, dovrete dire al lettore DVD quale di queste inviare al RSX-1055. Per esempio, potreste aver bisogno di usare il sistema menu del DVD per selezionare l'audio Dolby Digital 5.1 o DTS 5.1 piuttosto che l'audio di default Dolby Surround Dolby Digital 2.0. Se avete dubbi sul tipo dell'audio inviato dal DVD, controllate l'indicatore acceso sul pannello frontale del RSX-1055 per scoprire quale tipo di decodifica è attivata: Dolby Pro Logic (per audio matrice Dolby Surround), Dolby Digital, o DTS.*

### Selezione Manuale delle Modalità Surround

I quattro tasti MODE sul pannello frontale e il tasto SUR+ sul telecomando, vi permettono di selezionare manualmente le impostazioni del suono surround quando desiderate utilizzare una modalità surround che non viene rilevata automaticamente o, in alcuni casi, quando desiderate scavalcare un'impostazione automatica.

Le impostazioni opzionali dal pannello frontale e/o il telecomando possono essere usate quando desiderate riprodurre:

- Stereo a 2 canali standard (soltanto diffusori destra/sinistra) – premere il tasto 2CH.
- Stereo a 3 canali Dolby (sinistra/destra/centro) o decodifica Dolby Pro Logic II di ogni materiale di sorgente, incluso il materiale che non è codificato Dolby Surround – premere il tasto Dolby PLII/3ST per passare alla modalità desiderata.
- Suono surround Dolby Digital Surround EX a 6.1 o 7.1 canali da sorgenti digitali Dolby Digital 5.1 canali o da dischi Dolby Surround EX che non attivano la decodifica automatica – premere il tasto Dolby PLII/3ST per passare all'impostazione desiderata durante la riproduzione di un disco digitale.

- Surround derivato a 5.1, 6.1, o 7.1 canali per musica o cinema da sorgenti a 2 canali usando la decodifica DTS Neo:6 – premere il tasto DTS Neo:6.
- Stereo a 5 canali o 7 canali da sorgenti a 2 canali – premere il tasto DSP per passare all'impostazione Stereo 5CH o Stereo 7CH.
- Quattro impostazioni ambiente DSP simulando le sale da concerto – premere il tasto DSP per arrivare all'effetto music desiderato.

Le opzioni surround manuali sono disponibili solamente per alcuni materiali di sorgente e modalità surround. Alcuni dischi potrebbero attivare automaticamente una delle quattro modalità surround seguenti:

- I segnali digitali DTS, DTS-ES Matrix 6.1, DTS-ES Discrete 6.1, Dolby Digital, MP3, HDCD (96kHz), e PCM 2 canali (96kHz) sono rilevati automaticamente e non possono essere convertiti. Ad ogni modo, potrete scegliere di usare la decodifica Dolby Digital Surround EX per ogni materiale di sorgente Dolby Digital 5.1
- I segnali digitali HDCD (non 96kHz) e PCM 2 canali (non 96kHz) possono essere convertiti a Dolby Pro Logic II, Dolby 3-Stereo, DTS Neo:6, Music 1-4, 5CH Stereo, 7CH Stereo, e Stereo.
- Il Stereo 2 canali Dolby Digital può essere convertito a Dolby pro Logic II, Dolby 3-Stereo, e Stereo.

In seguito troverete la descrizione dettagliata dell'utilizzo di ogni tasto modalità surround.

### Tasto 2CH

Premere questo tasto per attivare la modalità stereo convenzionale a 2 canali con nessun suono surround o altra decodifica. Questo è il "puro" stereo, usando i diffusori anteriori destro e sinistro (con o senza subwoofer), senza canali surround e senza canale centrale.

Quando viene utilizzato con materiale di sorgente Dolby Digital o DTS, il tasto 2CH attiva una funzione downmix, combinando tutti i canali e inviandoli ai diffusori anteriori. Gli effetti spaziali del suono surround verranno persi, ma tutta l'informazione della registrazione originale viene mantenuta.

**NOTA:** La modalità 2CH vi permette di ascoltare la registrazioni stereo a 2 canali nel loro formato originale utilizzando gli ingressi analogici.

### Tasto DOLBY PLII/3ST

Questo tasto propone due impostazioni per la decodifica Dolby: Dolby Pro Logic II e Dolby 3-Stereo. Premere il tasto una volta per attivare il Dolby Pro Logic II (con le ultime impostazioni usate). Premere nuovamente per passare all'impostazione Dolby 3-Stereo. Un indicatore sul display del pannello frontale mostra la modalità selezionata.

Utilizzare Dolby 3-Stereo per una riproduzione nei diffusori anteriori e centrale, ma senza surround posteriore. Con le registrazioni stereo, questo ricava un segnale di un canale centrale. Con registrazioni 5.1 canali, i canali surround sono combinati nei diffusori anteriori per un suono più coinvolgente rispetto allo stereo convenzionale.

Dolby Pro Logic II decodifica il suono surround da ogni tipo di registrazione 2 canali codificata in matrice Dolby Surround. Può essere usata inoltre per creare spazialità in materiale di sorgente musicale a 2 canali che non è codificata in Dolby Surround.

Esistono tre modalità opzionali per la decodifica Dolby Pro Logic II:

**MUSIC:** ottimizzata per la musica.

**CINEMA:** ottimizzata per le colonne sonore dei film.

**EMULATION:** emula i più vecchi decoder Dolby Pro Logic con canali surround a frequenza mono limitata.

Quando viene selezionata la funzione PRO LOGIC II, il display del pannello frontale mostra che è stata attivata la decodifica Pro Logic II, insieme all'impostazione corrente della modalità (MUSIC, CINEMA, EMULATION).

L'impostazione della modalità può essere cambiata anche usando il sistema ON-SCREEN MENU. Potete anche cambiare tra le tre modalità diverse (MUSIC, CINEMA, EMULATION), premendo i tasti +/-  sul telecomando. Ad ogni modo, questa impostazione funziona **solamente** quando la modalità surround Pro Logic II è attiva, e quando il sistema ON-SCREEN MENU non è visualizzato.

## Dolby Digital Surround EX

Se disponete di uno o più diffusori centrali posteriori, il Dolby Digital Surround EX decodifica il canale centrale posteriore delle registrazioni Dolby Digital Surround EX, e ricava un segnale canale posteriore centrale da registrazioni Dolby Digital 5.1.

In molti casi, un segnale Dolby Digital Surround EX verrà rilevato automaticamente e la decodifica adatta verrà attivata in modo automatico (presumendo che avete configurato il vostro sistema per contenere uno o più diffusori posteriori centrali).

Se un disco Dolby Digital Surround EX non ha il flag di rilevazione automatica o se desiderate utilizzare una decodifica Surround EX per ottenere un canale posteriore centrale da una sorgente Dolby Digital a 5.1 canali, potrete realizzare la selezione manualmente premendo il tasto DOLBY PL II/3ST oppure i tasti +/-  sul telecomando, ma **soltanto quando viene correntemente riprodotta e decodificata una registrazione Dolby Digital.** Una volta fatta l'impostazione, questa viene memorizzata per future sessioni d'ascolto Dolby Digital.

**NOTA:** Potreste anche preferire di lasciare la decodifica Dolby Digital nella modalità standard 5.1 canali e di permettere alla decodifica Rotel XS di ottimizzare automaticamente l'uscita surround per sistemi 6.1 e 7.1. Rotel XS funziona con tutti i segnali digitali multicanale, inclusi i dischi Dolby Digital Surround EX non-flagged, ed anche con le sorgenti che altrimenti non attiverebbero un decoder surround esteso.

### Tasto DTS Neo:6

La modalità DTS Neo:6 è la decodifica a matrice per generare 5.1 e 6.1 canali surround da materiale di sorgente a due canali, molto simile al Dolby Pro Logic II. DTS Neo:6 può decodificare sorgenti analogici 2 canali, sorgenti digitali 2 canali, e sorgenti digitali 2 canali codificati a matrice.

DTS Neo:6 ha due diverse impostazioni di decodifica, una ottimizzata per sorgenti music e l'altra ottimizzata per sorgenti cinema. Premere il tasto DTS Neo:6 per attivare la decodifica Neo:6 nella modalità precedentemente usata. L'icona DTS s'illumina e la scritta Neo:6 scorre sul display FL seguita da "CINEMA" o "MUSIC" in base alla modalità corrente attiva.

Premere nuovamente il tasto Neo:6 per passare alla modalità Neo:6 CINEMA. Potrete inoltre cambiare la modalità Neo:6 usando il sistema ON-SCREEN MENU. Oppure, potrete premere i tasti +/- **S** sul telecomando dopo l'attivazione del Neo:6 per cambiare tra le modalità cinema o music: ad ogni modo, questa impostazione funziona soltanto quando la decodifica Neo:6 è attiva e il sistema ON-SCREEN MENU non è visualizzato.

**NOTA:** Non è necessario premere questo tasto quando si riproducono dischi codificati in DTS o DTS-ES. L'attivazione della decodifica corretta per questi tipi di dischi è automatica, come indicato dall'accensione dell'indicatore DTS sul display del pannello frontale.

### Tasto DSP **I5**

Questo tasto attiva la sintesi digitale di quattro modalità ambiente (MUSIC 1, MUSIC 2, MUSIC 3, MUSIC 4), due modalità per stereo multicanale (5CH Stereo, e 7CH Stereo).

- Le quattro impostazioni MUSIC usano gli effetti di ritardo digitale e riverberazione per simulare ambienti progressivamente più grandi. Vengono usate principalmente per aggiungere ambiente ed un senso di spazio quando si ascoltano sorgenti musicali o altre sorgenti che mancano di codifica surround.
- Il Stereo 5CH ottiene canali surround da materiale di sorgente stereo in un sistema a 5 canali (ANTERIORE DESTRO/SINISTRO, CENTRALE, e SURROUND DESTRO/SINISTRO).
- Il Stereo 7Ch ricava canali surround da materiale di sorgente stereo in sistemi 7 canali (ANTERIORE SINISTRO/DESTRO, CENTRALE, SURROUND DESTRO/SINISTRO, e POSTERIORE CENTRALE 1/2).

Premere il tasto per attivare la modalità DSP. Ogni pressione del tasto avanza verso la modalità successiva, nell'ordine seguente: MUSIC 1 > MUSIC 2 > MUSIC 3 > MUSIC 4 > 5CH Stereo > 7CH Stereo. Una spia s'illumina sul display del pannello frontale quando la modalità DSP è stata attivata.

### Impostare le Modalità Surround dal Tasto SUR+ del Telecomando **W**

Il tasto SUR+ sul telecomando seleziona le modalità surround descritte nella sezione precedente. Ogni volta che premete il tasto, la modalità surround scorre all'impostazione successiva (2-Stereo > Dolby Pro Logic II > Dolby 3-Stereo > Music 1-4 > 5CH stereo > 7CH Stereo > Neo:6 > 2-Stereo) come indicato dal display sul pannello frontale e da un indicatore sul ON-SCREEN DISPLAY. Premere ripetutamente il tasto per raggiungere l'impostazione desiderata.

**NOTA:** I seguenti tipi di materiale di sorgente sono generalmente rilevati automaticamente, e viene attivata la decodifica corretta senza richiedere nessuna azione: DTS, DTS-ES Matrix 6.1, DTS-ES discrete 6.1, Dolby Digital, MP3, HDCD e PCM a 2 canali. Alcune modalità surround potrebbero non essere disponibili per tutti i segnali di sorgente.

### Tasti di Selezione per la Regolazione dei Livelli Diffusori **C E T** Tasti SU/GIU **D**

I livelli di tutti i canali dovrebbero essere calibrati usando i toni di verifica con un menu ON-SCREEN DISPLAY durante l'installazione iniziale del RSX-1055. Potete anche effettuare un cambiamento temporaneo nel volume relativo dei canali centrale, posteriore, o subwoofer, usando i tasti sul telecomando:

1. Premere uno dei tasti di selezione sul telecomando per scegliere un canale (o una coppia di canali) per la regolazione. Premere il tasto **C** per regolare il canale CENTRALE. Premere il tasto **S E**, per regolare il canale SUBWOOFER. Premere il tasto **R T** per regolare i canali posteriori SURROUND o CENTRALE POSTERIORE (ogni pressione del tasto R alterna fra i canali SURROUND e POSTERIORE CENTRALE). Il diffusore selezionato e la sua impostazione in corso apparirà brevemente sul display.
2. Usate i tasti SU o GIU **D** sul telecomando per regolare il livello in uscita del canale o canali selezionati.
3. Ripetere questa procedura per ogni canale.

**NOTA:** Questa regolazione è temporanea. Scegliendo un ingresso diverso o disattivando/attivando l'unità, le impostazioni torneranno ai livelli di default.

### Tasto GAMMA DINAMICA **I7** Tasto DWN **D**

Le sorgenti digitali hanno una gamma dinamica estremamente ampia (la differenza tra i suoni più bassi e quelli più alti). In alcuni casi, questa potrebbe penalizzare gli amplificatori e/o i diffusori. In altri casi, potrete desiderare ridurre la gamma dinamica durante l'ascolto, a livelli più bassi. Premendo il tasto DYNAMIC RANGE sul pannello frontale (o il tasto DWN sul telecomando), si passa attraverso le tre regolazioni della gamma dinamica:

- **MAX** (nessuna compressione/gamma dinamica completa)
- **MID** (compressione moderata)
- **MIN** (compressione completa/gamma dinamica minima)

Una spia "D.RANGE" sul display del pannello frontale s'illumina quando la gamma dinamica non è impostata sul valore MAX. La nuova regolazione di gamma dinamica appare brevemente sul display alfanumerico quando l'impostazione viene cambiata.

**NOTA:** La funzione GAMMA DINAMICA è disponibile solo in modalità Dolby Digital. E' inattiva in tutti gli altri momenti.

## Comandi del Sintonizzatore

Il RSX-1055 ha un sintonizzatore digitale AM/FM con funzione RDS e 30 stazioni preselezionabili. L'unità offre una vasta gamma di opzioni di sintonizzazione. Ecco una panoramica delle opzioni di sintonizzazione (informazioni più dettagliate vengono fornite nelle sezioni successive del presente manuale):

- **Sintonizzazione di frequenza manuale** sintonizza la frequenza della stazione precedente o successiva (quando in modalità di sintonizzazione di frequenza). Premere e rilasciare il tasto TUNING (CH UP/DOWN sul telecomando) per sintonizzare.

- **Sintonizzazione di frequenza diretta** vi permette di inserire la frequenza della stazione desiderata. Premere il tasto DIRECT (o il tasto +10 sul telecomando) e inserire le cifre con i tasti NUMERICI.
- **Sintonizzazione di ricerca di frequenza automatica** consente la ricerca in su o in giù, per trovare il prossimo segnale ricevibile. Premere e tenere premuto il tasto TUNING (CH UP/DOWN sul telecomando) per almeno 1 secondo per effettuare la ricerca.
- **Sintonizzazione predefinita stazioni** vi permette di inserire direttamente il numero della stazione predefinita memorizzata. Introdurre il numero della stazione usando i tasti NUMERICI.
- **Sintonizzazione di ricerca** salta in avanti o indietro alla successiva stazione memorizzata predefinita. Quando in modalità PRESET, premere il tasto TUNING (CH UP/DOWN sul telecomando) per scegliere la stazione successiva. Premere il tasto PRESET sul telecomando per alternare tra le modalità predefinita e sintonizzazione frequenza.
- **Sintonizzazione RDS (Europa) o RDBS (USA)** fornisce una gamma di funzioni di ricerca e sintonizzazione speciali, basate su codici di dati codificati con il segnale di trasmissione. Vedi la sezione RDS di questo manuale per informazioni più dettagliate.

**NOTA:** Il RSX-1055 arriva pre-configurato per la sintonizzazione sul mercato dove l'avete acquistato (America del Nord o Europa). Per cambiare questa impostazione di default, vedi le informazioni sul menu on-screen DEFAULT SETUP in seguito nel presente manuale.

## Tasto BAND 4

Premere il tasto per passare avanti e indietro tra AM e FM. Una spia corrispondente s'illuminerà sul display sul pannello frontale per confermare la vostra scelta, e apparirà la frequenza della stazione sintonizzata in quel momento.

## Tasti di Sintonizzazione (TUNING) 3

I tasti di sintonizzazione TUNING (CH UP/DOWN sul telecomando), offrono tre diverse funzioni di sintonizzazione secondo la modalità operativa.

**Nella modalità normale di SINTONIZZAZIONE DI FREQUENZA**, premere un tasto TUNING (CH UP/DOWN sul telecomando) e rilasciatelo per passare manualmente alla successiva frequenza di stazione, senza considerare se quella stazione stia trasmettendo su quella frequenza. Per la sintonizzazione di ricerca automatica, premere e tenete premuto il tasto TUNING per circa 1 secondo. Una spia AUTO apparirà sul display del pannello frontale e il sintonizzatore inizierà a scorrere automaticamente attraverso le frequenze fino a che non rileva il successivo segnale disponibile. Se non si tratta della stazione desiderata, ripetere la procedura di sintonizzazione automatica per trovare la stazione seguente. Le stazioni deboli verranno saltate durante la sintonizzazione automatica.

**Nella modalità di SINTONIZZAZIONE PRESELEZIONATA**, premere il tasto TUNING (CH UP/DOWN sul telecomando) e rilasciatelo per saltare alla seguente stazione preselezionata memorizzata. Cambiate tra le modalità sintonizzazione FREQUENCY e PRESET premendo il tasto PRESET V sul telecomando. Una spia PRESET appare sul display quando viene attivata la SINTONIZZAZIONE PRESELEZIONATA.

**In modalità di ricerca RDS PTY**, premere il tasto TUNING (CH UP/DOWN sul telecomando) per selezionare il tipo di programma desiderato dalla lista visualizzata sul display. Vedi la sezione Sintonizzazione RDS per maggiori dettagli.

**NOTA:** Varie spie sul display aiutano nella sintonizzazione. Un ampio display mostra la frequenza sintonizzata. Una spia di sintonizzazione (TUNED) s'illumina quando viene ricevuto un segnale abbastanza forte. Una spia ST s'illumina quando viene ricevuto un segnale FM stereo.

## Tasto MEMORY 10

Il tasto MEMORY viene utilizzato con i tasti NUMERICI per memorizzare le stazioni preselezionate. Vedi la sezione successiva per istruzioni più dettagliate.

## Tasti NUMERICI: Preselezione Stazioni 7

Il RSX-1055 può memorizzare fino a 30 preselezioni di stazioni per richiamarle in qualsiasi momento, utilizzando i tasti NUMERICI. Per memorizzare una stazione:

1. Sintonizzate la stazione desiderata, AM o FM.
2. Premere il tasto MEMORY sul pannello frontale. Una spia MEMORY lampeggerà per cinque secondi sul display del pannello frontale.
3. Mentre la spia MEMORY sta lampeggiando, premete il numero della preselezione dove desiderate memorizzare la frequenza della stazione. Per esempio, per memorizzare una stazione come preselezione 3, premere il tasto 3. Per memorizzare la preselezione 15, premere il tasto 1, seguito dal tasto 5.
4. Una frequenza precedentemente sintonizzata viene cancellata dalla memoria quando una nuova frequenza viene memorizzata con lo stesso numero di preselezione.

Per sintonizzarsi su una stazione precedentemente memorizzata, premere semplicemente il numero preselezionato sui tasti NUMERICI. Per esempio, per sintonizzarsi sulla preselezione 3, premere 3. Per sintonizzarsi su 15, premere il tasto 1, seguito dal tasto 5.

**NOTA:** Se il SINTONIZZATORE non è l'ingresso selezionato, premendo un tasto NUMERICO sul pannello frontale, si attiva il SINTONIZZATORE. Se si usano i tasti NUMERICI sul telecomando, prima selezionare manualmente l'ingresso tuner, se non ancora attivo.

I tasti NUMERICI si possono usare anche per la sintonizzazione di accesso diretto (vedi la sezione successiva).

## Tasto DIRECT **8** **B**

Se conoscete la frequenza della stazione desiderata, potete sintonizzarvi direttamente utilizzando il tasto DIRECT ed i tasti NUMERICI.

1. Premere il tasto DIRECT **8** (o i tasti +10 sul telecomando) per cambiare i tasti NUMERICI dalla modalità di preselezione stazioni alla modalità Accesso Diretto. La frequenza della stazione sul display del pannello frontale si trasformerà in una serie di quattro bare, rappresentanti i numeri di frequenza di una stazione, con la prima bara lampeggiante.
2. Inserire la prima cifra della frequenza della stazione con i tasti NUMERICI **3**. La cifra apparirà sul display di frequenza e la seconda bara lampeggerà. Inserire le cifre rimanenti della frequenza. Quando sono state inserite tutte le cifre, il sintonizzatore si sintonizza sulla frequenza della stazione visualizzata. Notate che l'introduzione di una frequenza di stazione e leggermente diversa negli USA e in Europa:

*Negli USA:*

FM 87.50MHz Premere: 8>7>5  
 FM 101.90MHz Premere: 1>1>9  
 AM 1410kHz Premere: 1>4>1

*In Europa:*

FM 87.50MHz Premere: 8>7>5>0  
 FM 101.90MHz Premere: 1>1>9>0  
 AM 1413kHz Premere: 1>4>1>3

## Tasto MONO **9**

Il tasto MONO cambia la modalità FM da ricezione stereo a mono. In modalità stereo, si sentirà un segnale stereo se la stazione sta trasmettendo un segnale stereo e c'è sufficiente potenza del segnale. Una spia ST s'illumina sul display del pannello frontale. In modalità mono, un segnale mono si sentirà anche se la stazione sta trasmettendo un segnale stereo.

**NOTA:** Cambiando a modalità mono può migliorare la ricezione di segnali FM deboli o distanti. Per una limpida ricezione mono si richiede un segnale meno potente che per la ricezione stereo.

## Tasto PRESET **V**

Il tasto PRESET sul telecomando commuta tra la modalità di sintonizzazione di frequenza e quella di sintonizzazione predefinita. In modalità di sintonizzazione di frequenza, i tasti TUNING (CH UP/DOWN sul telecomando) avanzano alla frequenza della stazione successiva. In modalità sintonizzazione predefinita, i tasti TUNING avanzano alla successiva stazione predefinita memorizzata. Una spia PRESET sul display del pannello frontale s'illumina in modalità predefinita.

## Ricezione di Trasmissioni RDS e RBDS

Il RSX-1055 è dotato di ricezione RDS (Radio Data System) per l'Europa e RBDS (Radio Broadcast Data Service) per gli Stati Uniti. Questi sistemi di trasmissione forniscono una ulteriore funzionalità alla ricezione radio FM, trasmettendo un'informazione codificata insieme al segnale radio. Questo segnale viene decodificato da un sintonizzatore RDS o RBDS e può offrire una gamma di funzioni informative che includono:

1. La visualizzazione del nome di identificazione della stazione: (es. BBC1)
2. La visualizzazione del contenuto di programma della stazione (es. ROCK)
3. Trasmissioni di informazione sul traffico
4. Annunci o informazioni in testo scorrevole

Inoltre, il RDS offre parecchie caratteristiche di ricerca avanzata che comprendono:

1. Ricerca di una stazione con il contenuto di programma desiderato (PTY)
2. Ricerca di informazioni sul traffico (TP)
3. Ricerca di stazioni che trasmettono particolari informazioni sul traffico (TA)

La trasmissione RDS è ampiamente disponibile su molti mercati europei da molti anni. Ci sono molte stazioni RDS e la maggior parte degli utenti sarà sempre più aggiornata sulle funzioni e sul funzionamento. In USA, lo sviluppo del sistema RBDS è più recente. Un numero inferiore di stazioni trasmettono segnali RBDS e le funzioni potrebbero essere meno familiari a molti utenti. Consultate il vostro rivenditore Rotel per maggiori informazioni sulla trasmissione RDS o RBDS nella vostra zona.

**NOTA:** Le funzioni RDS e RBDS dipendono totalmente dalla trasmittente che invia i segnali codificati. Pertanto, saranno disponibili solo sui mercati dove il RDS o RBDS è implementato, e dove le stazioni trasmettono questi segnali di dati. Se non ci sono stazioni RDS o RBDS, il RSX-1055 funzionerà come un sintonizzatore radio standard.

**NOTA:** I servizi RDS e RBDS sono disponibili solo per le trasmissioni FM. Le funzioni e i tasti descritti in seguito sono operativi solo in modalità FM.

## Tasto DISPLAY **X**

Ci sono cinque opzioni display quando la stazione sintonizzata sta trasmettendo informazioni RDS e la spia RDS sul display del pannello frontale è accesa. Premere il tasto DISPLAY sul telecomando per passare attraverso le cinque opzioni display:

1. Display di FREQUENZA standard
2. Il nome del SERVIZIO DI PROGRAMMA. Sono le lettere di base del nome della stazione, come BBC1. Se la stazione non sta trasmettendo un segnale RDS, sul display apparirà "NO NAME DATA".
3. TIPO DI PROGRAMMA. E' la descrizione del contenuto della stazione da un elenco di tipi di programma su ogni mercato. Se la stazione non sta trasmettendo un segnale RDS, il display mostrerà "NO PTY DATA".
4. OROLOGIO (CLOCK TIME). Una visualizzazione dell'ora e della data trasmessa dalla stazione. Se la stazione non sta trasmettendo un segnale RDS, sul display apparirà "NO TIME DATA".
5. RADIO TEXT. Messaggi di testo aggiuntivi trasmessi dalla stazione. Se la stazione sta trasmettendo dati di testo radio, una spia RT s'illumina sul display e apparirà un testo scorrevole. Se la stazione non trasmette un segnale RDS, sul display apparirà "NO TEXT DATA".

## Tasto PTY **J**

La funzione di ricerca PTY vi permette di navigare attraverso le stazioni disponibili con trasmissioni RDS di un contenuto particolare di programma.

1. Premere il tasto PTY. Il tipo di programma RDS apparirà sul display.
2. Se desiderate, passate a un diverso TIPO DI PROGRAMMA usando i tasti TUNING UP/DOWN per scorrere attraverso la lista.
3. Premere il tasto PTY una seconda volta entro 5 secondi. Il sintonizzatore cercherà di trovare una stazione RDS che trasmetta il tipo di programma selezionato. Se il tasto non viene premuto entro 5 secondi dopo la selezione del tipo di programma, la funzione PTY verrà annullata.
4. Se non viene rilevata alcuna stazione per il tipo di contenuto desiderato, il sintonizzatore ritorna all'ultima stazione precedentemente sintonizzata.
5. Annullate la funzione PTY premendo qualsiasi altro tasto

**NOTA:** Se la stazione sintonizzata trasmette dati PTY, una spia PTY s'illuminerà sul display del pannello frontale.

## Tasto TP **Y**

Ricerca una stazione RDS che trasmette programmi di informazione sul traffico:

1. Premere il tasto TP. Il sintonizzatore cercherà di trovare una stazione RDS con programmi sul traffico. Se la stazione viene individuata, una spia TP s'illuminerà sul display del pannello frontale.
2. Se non viene trovata alcuna stazione, il sintonizzatore ritorna alla stazione precedentemente sintonizzata.
3. Annullate la funzione TP premendo qualsiasi altro tasto.

## Tasto TA **K**

Ricerca una stazione RDS che trasmette informazioni speciali sul traffico:

1. Premere il tasto TA. Il sintonizzatore cercherà di trovare una stazione che trasmette annunci sul traffico.
2. Se non viene trovata alcuna stazione, il sintonizzatore ritornerà alla stazione precedentemente sintonizzata.
3. Annullate la funzione TA premendo ogni altro tasto.

## Collegamenti: Panoramica

I collegamenti del RSX-1055 includono ingressi ed uscite audio RCA standard, ingressi ed uscite composite video, ingressi ed uscite S-Video, ingressi ed uscite Component Video, più ingressi ed uscite coassiali ed ottiche digitali.

**NOTA:** I formati surround come il Dolby Digital ed il DTS sono formati digitali ed il RX-1055 può decodificarli solamente quando è disponibile un segnale digitale in ingresso. Per questo motivo, dovrete sempre collegare le uscite digitali del vostro lettore DVD al RSX-1055, usando gli ingressi ottici oppure quelli coassiali.

Il RSX-1055 è dotato di uscite audio preamplificate RCA per l'uso con amplificatori esterni, ed anche di uscite composite video, S-Video, e Component Video per collegare il vostro monitor TV.

Il RSX-1055 è dotato inoltre di connessioni MULTI ingresso, un ingresso per un sensore ad infrarossi, e due collegamenti trigger a 12V per l'attivazione a distanza degli amplificatori Rotel.

**NOTA:** Non collegate nessun componente del sistema alla rete di alimentazione AC fino a quando non avete ultimato tutti i collegamenti del sistema.

I cavi video dovrebbero avere un'impedenza di 75 ohm. Lo standard di interfaccia digitale S/PDIF specifica una linea di trasmissione a 75 ohm e tutti i migliori cavi digitali sono conformi a questa specifica. Poiché gli standard video e S/PDIF sono così vicini, potete usare un cavo video per la trasmissione dei dati audio digitali. Vi raccomandiamo di NON sostituire i cavi di interconnessione audio convenzionali per i segnali digitali o video. Le interconnessioni

audio standard passeranno questi segnali, ma la loro ampiezza di banda limitata ridurrà la prestazione.

Quando effettuate collegamenti di segnale, collegate i canali SINISTRO ai jack di SINISTRA, e i canali DESTRO ai jack di DESTRA. Tutte le connessioni tipo RCA sul RSX-1055 seguono questi codici standard dei colori:

**Canale audio sinistro:** jack RCA bianco

**Canale audio destro:** jack RCA rosso

**Composite video:** jack RCA giallo

**NOTA:** Ogni sorgente deve essere correttamente configurata usando il MENU INGRESSI (INPUT) del sistema ON-SCREEN DISPLAY. Vi raccomandiamo di accedere a questo menu dopo aver collegato ogni sorgente, per configurarla come desiderato. Vedi la sezione INPUT MENU per informazioni.

## Collegamenti Video

Il RSX-1055 fornisce collegamenti S-Video e Composite Video per coloro che desiderano utilizzarli. Tuttavia, i cavi Composite video standard forniscono un'eccellente qualità dell'immagine nella maggior parte dei sistemi, e il loro uso per tutti i collegamenti ingresso e uscita semplificherà molto l'installazione e la configurazione dell'unità.

Se scegliete di utilizzare collegamenti S-Video o Composite Video, tenete conto delle seguenti implicazioni per la configurazione del vostro sistema:

### Visualizzazione dei Menu sullo Schermo:

Il sistema ON-SCREEN MENU del RSX-1055 è disponibile per **tutti** gli ingressi quando si usa un cavo Composite o S-Video dalle uscite MONITOR TV all'apparecchio TV. Il ON-SCREEN MENU non è disponibile se si usano cavi Component video.

L'impostazione del sistema si dovrebbe realizzare usando un cavo Composite video o S-Video che collega le uscite TV MONITOR del RSX-1055 agli ingressi video della TV o del videoproiettore. Selezionare OSD (ON-SCREEN MENU) sul telecomando per completare l'impostazione del sistema.

**NOTA:** Su un monitor PAL standard, l'OSD non può essere visualizzato fino a che non è presente un segnale video, indipendentemente dal tipo di cavo in uso. Per l'impostazione, collegate l'uscita video dal



vostro lettore DVD e selezionate il suo ingresso sul RSX-1055. L'OSD verrà visualizzato come una sovrapposizione al segnale video proveniente dal lettore DVD.

**Composite e S-Video:** Con alcune eccezioni, un sistema dovrebbe essere collegato sia con **tutti** i cavi Composite sia con **tutti** i cavi S-Video. I segnali S-Video dalle sorgenti, non possono essere inviati ad una TV dalle uscite TV MONITOR del RSX-1055 attraverso un cavo composite video. Diversamente, i segnali Composite video dalle sorgenti, non possono essere inviati ad una TV dalla uscita TV MONITOR del RSX-1055, attraverso un cavo S-Video. Pertanto, i collegamenti Composite e S-Video non possono essere "combinati" in un sistema.

Ad ogni modo, entrambi i cavi Composite e S-Video, possono essere collegati dalle uscite TV MONITOR del RSX-1055 agli ingressi composite e S-Video di una TV o di un videoproiettore. Questa doppia connessione dal RSX-1055 fornirà una capacità S-Video limitata in un sistema che è principalmente collegato con cavi composite video

e comunque richiede di cambiare l'ingresso a TV monitor quando si commuta da una sorgente S-Video ad una RCA Composite.

Quando entrambi i cavi, Composite e S-Video, sono collegati dalla stessa sorgente, **entrambi** i segnali Composite e S-Video, sono disponibili alle uscite TV MONITOR del RSX-1055, permettendo la selezione del segnale desiderato con il selettore ingressi TV. Il segnale Composite video è disponibile all'uscita REC Out per le registrazioni. Questa doppia connessione può essere utilizzata per una registrazione video in un sistema connesso principalmente con cavi S-Video, ma include anche un VCR con Composite video.

**Component Video:** Le connessioni Component Video possono migliorare in modo significativo la qualità dell'immagine quando si usa un monitor TV digitale di "alta definizione" insieme alla funzione progressive scan di un lettore DVD. Questa combinazione può fare poco per un monitor TV analogico standard. Tali monitor richiedono quasi sempre uscite multiple verso la TV e la commutazione tra i vari ingressi TV quando si cambiano le sorgenti.

## Collegamenti Sorgente Audio

Vedi Figura 4

Collegate i vostri componenti sorgente solo audio a questi ingressi e uscite RCA:

### Ingressi CD **36**

Collegate le uscite analogiche destra e sinistra dal vostro CD ai jack in ingresso contrassegnati CD.

### Ingressi ed Uscite TAPE **37**

Il RSX-1055 è dotato di una coppia di ingressi ed una coppia di uscite di registrazione per il collegamento di un registratore a cassette analogico.

Il segnale di sorgente analogico, disponibile per la registrazione alle uscite TAPE, è selezionato con il tasto REC sul pannello frontale (oppure ZONE sul telecomando), e il suo nome apparirà sul display. Se il segnale d'ingresso TAPE è selezionato come sorgente di registrazione, il suo segnale non sarà disponibile all'uscita TAPE, ma sarà disponibile alle uscite VIDEO per la registrazione.

Collegate le uscite analogiche destra e sinistra dal registratore a cassette ai jack TAPE IN. Collegate i jack TAPE OUT agli ingressi del registratore a cassette.

## Ingressi Sorgente Video

Vedi Figura 4

Vi sono connessioni ingresso per cinque componenti di sorgente video. Ognuno dei cinque include una coppia di ingressi RCA per segnali analogici audio. Inoltre, includono anche una scelta di ingressi video RCA o ingressi S-Video per il segnale video dal componente di sorgente. In aggiunta, due degli ingressi di sorgente video (Video 1 e Video 2), hanno anche connessioni di ingresso Component Video come alternativa ai collegamenti composite video o S-Video.

**NOTA:** Non è necessario utilizzare più di un tipo di collegamento video da un componente di sorgente. Vi raccomandiamo di scegliere un tipo di collegamento video e di utilizzarlo per tutti gli ingressi e le uscite video. Come regola, l'utilizzo di collegamenti composite

video RCA semplificherà l'impostazione e il funzionamento del sistema. Le connessioni S-Video migliorano la qualità dell'immagine. Se tutti i vostri componenti di sorgente ed il monitor TV hanno connessioni S-Video, allora questa sarà un'ottima scelta per i collegamenti video. Se combinate le connessioni RCA composite e S-Video, sarete costretti a fare entrambi i tipi di connessioni verso il vostro monitor TV e commutare il selettore ingressi del monitor quando cambiate i componenti sorgente.

Ci sono anche uscite di registrazione video (descritte nella sezione successiva) che corrispondono a tre degli ingressi di sorgente video - Video 1, 2, e 3. Per questo motivo, dovrete pianificare prima e definire ogni componente di sorgente come Video 1, Video 2, ecc. Tutti i collegamenti (in ingresso e in uscita) da un componente di sorgente, devono essere effettuati costantemente allo stesso gruppo di connessioni. Per esempio, **tutti** i collegamenti d'ingresso e uscita verso un VCR particolare potrebbero essere fatti ai connettori Video 1.

Inoltre, assicuratevi che i canali siano collegati in modo corretto: es: i segnali del canale sinistro collegati agli ingressi/uscite del canale sinistro, ed i segnali del canale destro agli ingressi/uscite del canale destro.

**NOTA:** Questi ingressi di sorgente video possono essere utilizzati anche per sorgenti solo audio aggiuntive, tralasciando le connessioni del segnale video.

### Ingressi Audio VIDEO 1-5 **38**

Usando cavi di interconnessione audio standard, collegate le uscite audio analogiche del canale destro e sinistro dei VCR o altri componenti di sorgente agli ingressi VIDEO 1, 2, 3, 4, o 5, usando cavi audio RCA standard.

### Ingressi Composite Video VIDEO 1-5 **40**

Se usate collegamenti video composite RCA per una componente di sorgente, collegate l'uscita video RCA del componente di sorgente a uno degli ingressi video contrassegnati COMPOSITE IN. Usate un cavo video 75 ohm standard.

## Ingressi S-Video VIDEO 1-5 **34**

I segnali S-Video utilizzano un cavo speciale che divide il segnale video in più elementi trasportati da conduttori separati, fornendo una qualità maggiore di quella dei cavi composite RCA standard. Se scegliete di usare un collegamento d'ingresso S-Video da un componente di sorgente, collegate l'uscita S-Video di quel componente a uno degli ingressi sul RSX-1055 contrassegnato S-VIDEO IN, usando un cavo di interconnessione S-Video standard.

**NOTA:** I segnali da ingressi S-Video saranno disponibili solamente alle uscite S-Video verso la TV.

## Ingressi Component Video VIDEO 1-2 **30**

I collegamenti Component Video separano il video in tre segnali - elementi di luminosità (Y) e cromaticità separata (CB e CR), consentendo la consegna di un'immagine di qualità di riferimento. Ognuno di questi segnali è trasportato da un cavo video da 75 ohm separato, con connettori RCA.

Gli ingressi di sorgente VIDEO 1 e VIDEO 2 forniscono la possibilità di utilizzare connessioni Component Video. Se usate il collegamento d'ingresso Component Video da un componente di sorgente, collegate le tre uscite Component Video di quel componente agli ingressi corrispondenti del RSX-1055, contrassegnati COMPONENT VIDEO IN. Assicuratevi di collegare ognuno dei tre cavi al connettore giusto (Y a Y, CB a CB, e CR a CR), e di utilizzare cavi di interconnessione video da 75 ohm.

**NOTA:** I segnali da ingressi Component Video saranno disponibili alle uscite Component Video del monitor TV. Il sistema ON-SCREEN display non è disponibile quando usate collegamenti Component Video

## Ingressi MULTI **29**

Questi ingressi RCA accettano sette canali di segnali audio da un processore o componente di sorgente a 5.1 o 6.1 canali. Quando selezionato con il tasto MULTI INPUT sul pannello frontale o EXT IN sul telecomando, questo ingresso bypassa qualsiasi altro segnale d'ingresso audio.

Utilizzate cavi di interconnessione audio per collegare le uscite del componente di sorgente ai jack RCA contrassegnati MULTI INPUT, assicurandovi di rispettare il canale corretto, es.: collegate il canale anteriore destro all'ingresso R FRONT, ecc. Secondo la configurazione del vostro sistema, effettuerete sei collegamenti (ANTERIORE SINISTRO & DESTRO /SURROUND SINISTRO & DESTRO/ CENTRALE/SUBWOOFER), o sette connessioni (ANTERIORE SINISTRO & DESTRO/ SURROUND SINISTRO & DESTRO/ CENTRALE/ POSTERIORE CENTRALE / SUBWOOFER).

## Uscite Sorgenti Video

Vedi Figura 4

Tre delle sorgenti video disponibili (VIDEO 1, 2 e 3) sono uscite che vi permettono di inviare un segnale ad un VCR, o altro componente di sorgente per la registrazione. Il segnale di registrazione disponibile a tutte queste uscite viene selezionato in modo globale usando il tasto REC sul pannello frontale, o il tasto ZONE sul telecomando ed è indipendente dalla sorgente scelta per l'ascolto.

**NOTA:** I segnali di registrazione sono disponibili a tutte le uscite di sorgente, compresa la sorgente selezionata per registrazione. Come regola, non dovrete cercare di registrare verso il componente il cui segnale è stato scelto per la registrazione.

Le uscite di registrazione per VIDEO 1, 2, e 3, comprendono una coppia di uscite audio analogiche RCA più una scelta di uscita composite video o S-Video. Per collegare un componente video per la registrazione, avrete bisogno di collegarlo sia alle uscite audio analogiche sia alle uscite video di vostra scelta. Ricordate che i segnali d'ingresso video composite non saranno disponibili alle uscite di registrazione S-Video, ed i segnali d'ingresso S-Video non saranno disponibili alle uscite di registrazione composite video.

**NOTA:** Tutte le connessioni (sia ingresso sia uscita) da un componente di sorgente, devono essere effettuate in modo corretto verso la stessa serie di collegamenti. Per esempio, se stabilite un VCR come VIDEO 1, dovete collegare tutti i suoi segnali in ingresso e uscita ai connettori VIDEO 1.

## Uscite Audio VIDEO 1-3 **39**

Usando cavi di interconnessione audio standard, collegate le uscite audio RCA del canale destro dal RSX-1055 agli ingressi audio del componente di sorgente. Assicuratevi di seguire la successione corretta. Se collegate un VCR agli ingressi VIDEO 1, collegate le uscite VIDEO 1 allo stesso VCR. Inoltre, assicuratevi che il canale sinistro sia collegato ai connettori LEFT, e il canale destro ai connettori RIGHT.

## Uscite Composite Video VIDEO 1-3 **41**

Se scegliete di usare le connessioni video composite RCA per un componente di sorgente, utilizzare un cavo di interconnessione video 75 ohm per collegare l'uscita video RCA del RSX-1055 (contrassegnata COMPOSITE OUT) all'ingresso video RCA del vostro VCR.

## Uscite S-Video VIDEO 1-3 **35**

Se scegliete di usare connessioni S-Video per un componente di sorgente, utilizzare un cavo S-Video per collegare l'uscita S-Video del RSX-1055 (contrassegnata S-VIDEO OUT) all'ingresso S-Video sul vostro componente di sorgente.

## Collegamenti Sorgenti Digitali

Vedi Figura 4

Il RSX-1055 dispone di collegamenti digitali che potrebbero essere usati al posto di, o in aggiunta ai collegamenti in uscita e in ingresso descritti nella sezione precedente. Questi collegamenti includono cinque ingressi digitali e due uscite digitali per la registrazione.

Queste connessioni digitali possono essere utilizzate con qualsiasi componente di sorgente che fornisce un segnale digitale, come un lettore CD o DVD.

**NOTA:** Una connessione digitale significa che i processori digitali del RSX-1055 verranno usati per decodificare il segnale, invece dei decoder interni dei componenti di sorgente. In genere, dovrete usare le connessioni digitali per un lettore DVD o un altro componente che invia un segnale Dolby Digital o DTS, altrimenti il RSX-1055 non sarà in grado di decodificare questi formati.

## Ingressi Digitali 23

Il RSX-1055 accetta segnali d'ingresso digitale da componenti di sorgente come i lettori CD, ricevitori satellitari TV, e Dolby Digital 5.1 canali, DTS, oppure segnali DTS-ES 6.1 canali da lettori DVD. Il convertitore interno D/A rileva e si adatta alla corretta velocità di campionatura.

Sono predisposti cinque ingressi digitali sul pannello posteriore, tre coassiali e due ottici. Questi ingressi digitali possono essere assegnati ad una qualsiasi sorgente in ingresso usando la schermata INPUT MENU descritta in seguito nel manuale. Per esempio, potete assegnare il ingresso digitale COAXIAL 1 alla sorgente VIDEO 1 e l'ingresso digitale OPTICAL 2 alla sorgente VIDEO 3.

Collegate il cavo giusto (ottico o coassiale a 75 ohm) dall'uscita digitale del vostro componente di sorgente all'ingresso digitale sul RSX-1055, e poi configurate quell'ingresso digitale per l'utilizzo con il componente di sorgente con l'aiuto del INPUT MENU.

**NOTA:** Quando utilizzate collegamenti digitali, dovrete anche effettuare i collegamenti d'ingresso audio analogici descritti precedentemente. Il collegamento analogico è necessario per registrare su un registratore analogico o per il funzionamento della ZONA 2.

## Uscite Digitali 32

Il RSX-1055 dispone di due uscite digitali (una coassiale ed una ottica) per inviare il segnale digitale da uno degli ingressi digitali ad un registratore digitale, o ad un processore digitale esterno. Quando viene selezionato un segnale di sorgente in ingresso per l'ascolto, quel segnale è inviato automaticamente ad entrambe le uscite digitali per la registrazione o per l'elaborazione (decodifica) esterna.

**NOTA:** Solamente i segnali digitali da componenti di sorgente sono disponibili a queste uscite. I segnali analogici non possono essere convertiti, e non sono disponibili alle uscite digitali.

Collegate l'uscita digitale all'ingresso digitale del vostro registratore o processore. Potete usare sia un cavo video coassiale da 75 ohm sia un cavo ottico.

## Collegamenti Segnale in Uscita

Vedi Figura 3

Questa sezione del manuale descrive i collegamenti d'uscita audio e video sul RSX-1055. Questi sono utilizzati per portare i segnali in uscita ai monitor TV, amplificatori audio, dispositivi di registrazione.

### Uscita Monitor TV 30 42

L'uscita video del RSX-1055 invia il segnale video al vostro monitor TV. Sono previsti tre tipi di collegamenti video in uscita – RCA composite video, S-Video, e Component Video. Scegliete il tipo di collegamento video in uscita che corrisponde al tipo di connessione video in ingresso che avete realizzato. Collegate l'uscita MONITOR TV, sia dal connettore RCA composite o S-Video, sia dal connettore Component Video all'ingresso corrispondente sulla vostra televisione, usando i cavi adatti.

**NOTA:** L'uscita RCA composite video invia solamente segnali dagli ingressi di sorgente RCA composite video al monitor TV. L'uscita S-Video invia segnali solo da ingressi di sorgente video S-Video al monitor TV. L'uscita Component Video invia segnali solo dagli ingressi di sorgente Component Video al monitor TV. Se avete collegato tutti i vostri componenti di sorgente con lo stesso tipo di connessioni, allora avrete bisogno di fare soltanto un collegamento dal RSX-1055 al monitor TV. Ad ogni modo, in un sistema misto, con ingressi S-Video e RCA composite, avrete bisogno di fare due collegamenti al monitor TV e di usare il suo selettore ingressi per cambiare tra i due quando cambiate le sorgenti.

**NOTA:** Il sistema ON-SCREEN display non è disponibile quando si usano le connessioni Component Video verso il monitor TV.

### Uscite Diffusori 31

Il RSX-1055 ha cinque amplificatori incorporati, due per i canali anteriori (destro e sinistro), uno per il canale centrale, e uno per i canali posteriori surround (destro e sinistro). Ci sono cinque coppie di connettori a morsetto (una coppia per ogni diffusore), che accettano cavi spellati, spinotti connettori o connettori a banana (in alcuni mercati).

Ogni coppia di connettori è colorata secondo la polarità: rosso/blu/verde per il positivo e nero per il negativo. Anche tutti i diffusori e tutti i cavi dei diffusori sono contrassegnati secondo la polarità. Per una prestazione corretta, è necessario mantenere questa polarità a tutte le connessioni diffusori. Collegate sempre il terminale positivo di ogni diffusore, al terminale corrispondente del diffusore sul RSX-1055, e il terminale negativo del diffusore al corrispondente connettore nero sul RSX-1055.

Ogni coppia di connettori è contrassegnata come LEFT FRONT, LEFT SURROUND, RIGHT FRONT, RIGHT SURROUND, o CENTER. Dovete collegare ciascuno dei cinque diffusori al terminale corrispondente sul RSX-1055.

Portate i cavi dal RSX-1055 ai diffusori. Lasciate abbastanza spazio da poter muovere i componenti e accedere ai connettori dei diffusori. Se utilizzate connettori a banana, collegateli ai cavi e poi inseriteli nei morsetti. I collari dei morsetti dovrebbero essere avvitati completamente (in senso orario). Se usate capicorda, collegateli ai fili. Se state collegando fili spellati direttamente ai morsetti, separate i fili conduttori, e togliete la parte isolante dall'estremità di ogni conduttore. Prestate attenzione a non recidere l'interno del cavo. Svitare i collari dei morsetti. Posizionate il capocorda o i fili raccolti attorno al perno del morsetto. Avvitare i collari in senso orario per bloccare i connettori.

**NOTA:** Assicuratevi che non vi siano fili sparsi che potrebbero toccare altri fili vicini o connettori.

### Diffusori Posteriori Centrali

Il RSX-1055 è dotato di una funzione "redirect" che vi permette di usare i canali amplificatore anteriore destro e anteriore sinistro per alimentare i diffusori posteriori centrali. Per esempio, potreste usare un amplificatore di potenza separato di alta performance Rotel per pilotare i diffusori anteriori, ed usare cinque canali amplificatore interni del RSX-1055 per alimentare i diffusori centrale, surround destro, surround sinistro, e posteriori centrali.

Per utilizzare questa funzione, collegate i diffusori posteriori centrali destro e sinistro alle connessioni diffusori anteriore sinistro e anteriore destro sul pannello posteriore del RSX-1055. Se avete soltanto un diffusore posteriore centrale, collegatelo nella posizione del diffusore anteriore L/1 e lasciate libero

l'altro set di connessioni anteriori. Poi, andate nella schermata SPEAKER SETUP del sistema ON-SCREEN MENU e cambiate la linea REDIRECT in Posteriore Centrale (CB) invece di FRONT SP.

### Uscite Preamp 20

Ci sono dieci uscite audio preamplificate RCA: ANTERIORE (DESTRA/SINISTRA), CENTRALE (1/2), SURROUND POSTERIORE (DESTRA/SINISTRA), POSTERIORE CENTRALE (CB1/CB2), e SUBWOOFER (1/2). Usate queste uscite per inviare i segnali in uscita del RSX-1055 ai diffusori alimentati o agli amplificatori esterni utilizzati al posto di uno o più amplificatori interni.

**NOTA:** Secondo la configurazione del vostro sistema, potete utilizzare una o più delle seguenti connessioni. Per esempio, se avete solamente un canale centrale, dovete collegarlo all'uscita CENTER 1. Se avete solamente un canale centrale posteriore, dovete collegarlo all'uscita CB 1.

**Per collegare un subwoofer amplificato,** collegate un cavo audio standard RCA dallo jack SUBWOOFER OUTPUT all'ingresso dell'amplificatore di potenza del subwoofer.

**Per collegare le uscite audio principali RCA,** collegate un cavo audio da ogni uscita all'ingresso del canale dell'amplificatore che alimenterà il diffusore corrispondente. In un sistema home theater completo, avrete bisogno di fare sei collegamenti diversi corrispondenti ai sei diffusori (anteriore sinistro, anteriore centrale, anteriore destro, surround sinistro, surround destro, e subwoofer).

Assicuratevi di aver collegato ogni uscita al canale corretto dell'amplificatore (anteriore destro, posteriore sinistro, ecc).

## Collegamenti di Antenna

Vedi Figura 6

Il RSX-1055 ha bisogno di due antenne per ricevere i segnali, una per AM e una per FM. La maggior parte degli utenti otterranno una buona ricezione utilizzando solo le antenne da interno fornite con il RSX-1055. Le istruzioni per il collegamento delle antenne le presenteremo in seguito.

**NOTA:** Se vi trovate a grande distanza dalle emittenti radio, potete utilizzare un'antenna esterna per migliorare la ricezione. I sistemi di antenna esterni possono essere pericolosi se non sono collegati adeguatamente alla massa e dovrebbero essere installati da personale qualificato nel rispetto delle regolamentazioni elettriche specifiche nel vostro paese.

### Antenna AM 22

Il RSX-1055 è dotato di un'antenna ad anello in materiale plastico per la ricezione dei segnali radio AM. Rimuovete questa antenna dalla scatola e posizionala vicino al RSX-1055. Può essere applicata al muro, utilizzando la piastra di montaggio fornita. In alternativa, potete ripiegare la parte centrale dell'antenna per realizzare un supporto da tavolo.

Collegate il filo a due conduttori da 300 ohm dall'anello dell'antenna alla coppia di terminali a vite, contrassegnati AM LOOP, attaccando un filo su ogni terminale. Non è importante quale filo collegate a quale terminale, ma assicuratevi che i collegamenti siano ben saldi e che i due fili non si tocchino.

Potrete avere la necessità di ruotare o reorientare diversamente l'antenna per trovare la migliore posizione.

**NOTA:** Per utilizzare un'antenna da esterno, collegate il suo filo conduttore da 300 ohm ai terminali al posto dell'antenna ad anello.

### Antenna FM 21

Il RSX-1055 è dotato di un'antenna a T per la ricezione dei segnali FM. Collegate la spina coassiale del tipo F ad uno dei connettori di antenna FM sul RSX-1055. Per una migliore ricezione, srotolate l'antenna a T. Gli occhielli ad entrambe le estremità consentono di fissare l'antenna a muro, se desiderato. Provate vari posizionamenti per la migliore ricezione.

**NOTA:** Per utilizzare un'antenna esterna, collegate il suo connettore coassiale a 75 ohm al connettore FM al posto dell'antenna da interno, solamente dopo che un installatore professionista abbia installato il sistema di antenna in osservanza alle normative elettriche locali.

## Collegamenti alla Rete ed altri Collegamenti

### Ingresso AC 43

Il vostro RSX-1055 è stato configurato in fabbrica per la tensione di linea AC corrispondente al paese dove l'avete acquistato. (USA: 115 volt / 60Hz AC o CE: 230 volt / 50Hz AC). La configurazione di linea AC è indicata su un adesivo sul retro della vostra unità.

Inserire il cavo di alimentazione in dotazione nel ricettacolo AC INPUT sul retro dell'unità.

Vedi il capitolo TASTO POWER nella sezione CONTROLLI DI BASE di questo manuale per informazioni sull'attivazione/disattivazione dell'unità.

**NOTA:** Le impostazioni memorizzate ed i nomi degli ingressi vengono stocate fino a un mese se il RSX-1055 viene scollegato dall'alimentazione AC.

### Collegamenti TRIGGER 12V 26

Parecchi amplificatori Rotel offrono l'opzione di attivazione/disattivazione utilizzando un segnale trigger a 12 volt. Questi due collegamenti elaborano questo segnale trigger a 12 volt. Quando il RSX-1055 è attivato, a questi connettori apparirà un segnale DC a 12 volt che attiverà gli amplificatori. Quando il RSX-1055 è in modalità STANDBY, il segnale trigger è interrotto e gli amplificatori si disattivano.

### EXTERNAL REM IN 27

Questo mini jack da 3.5mm (contrassegnato EXT REM IN), riceve codici di comando da trasmettitori a raggi infrarossi di standard industriale (Xantech, ecc.) collocati nella stanza principale di ascolto. Questa funzione è utile quando l'unità è installata in un cabinet e il sensore sul pannello frontale è bloccato. Consultate il vostro rivenditore autorizzato Rotel per informazioni sui ricevitori esterni ed il cablaggio corretto di un jack da corrispondere alla spina mini jack.

**NOTA:** I segnali IR dal jack EXTERNAL REMOTE IN (così come quelli dal jack ZONE REMOTE IN), possono essere inoltrati ai componenti di sorgente usando i trasmettitori esterni IR o collegamenti a cavo rigido dai jack IR OUT. Vedi la sezione ZONA 2 di questo manuale per ulteriori informazioni.

## Computer I/O

Il RSX-1055 può essere controllato da un computer che usi un software di controllo del sistema audio prodotto da terzi. Questo controllo viene effettuato inviando codici di funzionamento (normalmente inviati da un telecomando RR-969) dal computer attraverso un collegamento in rete a cavo rigido.

L'ingresso COMPUTER I/O fornisce i collegamenti di rete necessari sul pannello posteriore. Accetta spine modulari a 8 pin standard RJ-45, così come quelle comunemente usate in cablaggi Ethernet 10-BaseT UTP.

Per ulteriori informazioni sui collegamenti, software, e sui codici di funzionamento per il controllo dal computer del RSX-1055, contattate il vostro rivenditore autorizzato Rotel.

## Collegamenti e Funzionamento della Zona 2

Il RSX-1055 è predisposto per un'installazione multi-room Zona 2, permettendovi di gustare la musica e di controllare il sistema anche da una seconda stanza. Dalla posizione a distanza, potete selezionare una componente di sorgente (anche se diversa dalla sorgente in riproduzione nella stanza d'ascolto principale), regolare il livello del volume nella zona secondaria, e controllare i componenti di sorgente.

Per utilizzare la funzione Zona 2, avrete bisogno di componenti aggiuntivi: una coppia di diffusori installati nella zona secondaria, un amplificatore per pilotarli, ed un ripetitore IR di terzi.

La Zona 2 può essere controllata dalla stanza principale usando il tasto ZONE sul pannello frontale del RSX-1055. Il funzionamento dalla zona secondaria richiede l'installazione di un sistema di ripetizione a infrarossi (Xantech, Niles, ecc.) che inoltra i comandi IR dalla Zona 2 all'ingresso ZONE REMOTE IN sul retro del RSX-1055.

Alcuni elementi da tenere presenti sulla funzione della Zona 2:

- E' richiesto un sistema ripetitore a raggi infrarossi (Xantech, Niles, ecc) per il funzionamento dalla zona secondaria.
- Esistono due opzioni per il livello in uscita della Zona 2, selezionabili dal sistema di menu ON-SCREEN DISPLAY. L'uscita VARIABILE vi da una completa regolazione del livello del volume, ricordando le ultime impostazioni ogni volta che la Zona 2 viene attivata. L'uscita FIXED disabilita il controllo del volume della Zona 2 con l'uscita posta permanentemente ad un livello specifico. Questo potrebbe rivelarsi utile per inviare un segnale di livello di linea ad un preamplificatore o amplificatore integrato con il proprio controllo di volume, o ad un amplificatore di distribuzione con multipli controlli del volume.
- Il telecomando RR-969 fornito con il RSX-1055 controllerà la Zona 2 se utilizzato con un sistema di ripetizione dalla zona secondaria. Può anche essere programmato per controllare i componenti di sorgente Rotel attraverso il jack IR OUT del RSX-1055.
- Qualsiasi componente di sorgente collegato agli ingressi analogici del RSX-1055 (eccetto l'ingresso MULTI) può essere inviato alle uscite Zona 2. ZONA 2 funziona indipendentemente dalla stanza principale. Potete selezionare una sorgente diversa o regolare il volume nella Zona 2 senza influenzare in alcun modo le uscite MAIN.
- Evitate di inviare lo stesso comando a raggi infrarossi al sensore sul pannello frontale e al ripetitore Zona 2 **contemporaneamente**. Ciò significa che la Zona 2 **deve** trovarsi in una stanza diversa da quella del RSX-1055.

## Attivazione/Disattivazione della Zona 2

Una volta applicata l'alimentazione principale all'unità premendo il tasto POWER sul pannello frontale, il RSX-1055 gestisce un'attivazione/disattivazione totalmente indipendente per entrambe le zone. Premendo POWER sul telecomando nella stanza principale, si attiva/disattiva il RSX-1055 solamente nella stanza principale senza alcun effetto sulla Zona 2. Al contrario, attivando o disattivando la Zona 2, non si ha alcun effetto sulla stanza principale d'ascolto. Ad ogni modo, ponendo il tasto POWER nella posizione OFF, si disattiva completamente l'unità per entrambe le zone.

**NOTA:** Per un corretto funzionamento di attivazione/disattivazione con la Zona 2, la modalità di attivazione del RSX-1055 deve essere impostata secondo la regolazione di default DIRECT, o STANDBY utilizzando il menu OTHER OPTIONS dal ON-SCREEN DISPLAY.

## Controllare la Zona 2 dal Tasto ZONE nella Stanza Principale

Potete controllare la Zona 2 dal pannello frontale del RSX-1055 – attivare o disattivare la Zona 2, cambiare le sorgenti d'ingresso, e regolare il volume. Il controllo della Zona 2 è possibile premendo il tasto ZONE, che mette il RSX-1055 temporaneamente in modalità di controllo della Zona 2, anche se l'unità si trova in modalità standby. Quando il tasto ZONE è premuto, il display FL mostra la condizione corrente della Zona 2 per dieci secondi, durante i quali potete utilizzare i tasti di controllo VOLUME e INPUT SOURCE per modificare le impostazioni della ZONA 2. Quando la ZONA 2 è attiva, la spia ZONE sul DISPLAY FL s'illumina.

### Per attivare/disattivare la Zona 2:

1. Premere il tasto ZONE sul pannello frontale. Lo status della Zona 2 apparirà sul display. Se la Zona 2 è in standby, apparirà "ZONE OFF". Se la Zona 2 è attiva, apparirà "ZONExxxx" mostrando la sorgente d'ingresso in uso.
2. Se la Zona 2 è ON, si disattiverà premendo entro 10 secondi il tasto ZONE una seconda volta. Se la Zona 2 è OFF, una seconda pressione del tasto ZONE la attiva con la sorgente d'ingresso e la regolazione del volume in uso l'ultima volta.
3. Lasciando il RSX-1055 senza comandi per 10 secondi, questo ritorna al funzionamento normale.

### Per cambiare la sorgente d'ingresso della Zona 2:

1. Premere il tasto ZONE sul pannello frontale. Lo status della Zona 2 apparirà sul display. Assicuratevi che la Zona 2 sia ON.
2. 10 secondi dopo la pressione del tasto ZONE, premere uno dei tasti INPUT SOURCE per scegliere una nuova sorgente per la Zona 2. Il nome della sorgente scelta apparirà sul display.
3. Lasciando il RSX-1055 senza comandi per 10 secondi, questo ritorna al funzionamento normale.

## Per cambiare il volume della Zona 2:

1. Premere il tasto ZONE sul pannello frontale. La condizione della Zona 2 apparirà sul display. Assicuratevi che la Zona 2 sia ON.
2. 10 secondi dopo la pressione del tasto ZONE, regolare il controllo del volume per cambiare il livello d'uscita della Zona 2. La nuova regolazione apparirà sul display.
3. Lasciando il RSX-1055 senza comandi per 10 secondi, questo ritorna al funzionamento normale.

## Controllare la Zona 2 dalla Zona Secondaria

Con un sistema di ripetizione IR propriamente configurato, si ha un pieno controllo della Zona 2 usando un telecomando RR-969 dalla locazione della Zona 2. Potete selezionare e controllare una sorgente, regolare il volume, ed accendere e spegnere la Zona 2. Qualsiasi comando venga inviato dal RR-969, influenzerà solo e soltanto la Zona 2, come se si stesse controllando un sistema audio totalmente indipendente in quella stanza. Questi cambiamenti non influenzeranno in alcun modo l'ascolto nella stanza principale.

Per attivare o disattivare la Zona 2, premere il tasto POWER **L** sul telecomando. Per regolare il volume nella Zona 2, premere i tasti VOLUME **N** sul telecomando. Per selezionare un ingresso analogico diverso, premere uno dei tasti INPUT SOURCE **F** sul telecomando.

**Quando la sorgente TUNER non è selezionata nella stanza principale,** potete accedere anche alle funzioni del sintonizzatore (Preselezione, Sintonizzazione, Selezione Diretta Canali Preimpostati, ecc.) dalla Zona 2. Questa funzione non è disponibile quando la sorgente TUNER è attiva nella stanza principale per evitare l'interruzione dell'audizione di qualcun altro cambiando le stazioni.

---

**NOTA:** La regolazione del volume è disponibile soltanto se le uscite della Zona 2 sono configurate per usare livelli VARIABILI. Con il livelli FISSI (FIXED), il controllo volume della Zona 2 è disabilitato.

---

## Uscite Audio Zona 2 **28**

Vedi Figura 5

Queste uscite di livello di linea RCA, inviano il segnale audio della Zona 2 ad un amplificatore stereo che controlla una coppia di diffusori nella zona secondaria.

---

**NOTA:** Solo i segnali d'ingresso analogici sono disponibili alle uscite della Zona 2. I componenti di sorgente collegati solamente agli ingressi digitali, non sono disponibili nella Zona 2.

---

Anche se si ha la possibilità di usare un amplificatore integrato o un ricevitore per potenziare i diffusori lontani, suggeriamo un amplificatore a guadagno fisso. Ciò semplifica l'installazione e l'uso del sistema. Il vostro rivenditore autorizzato Rotel potrebbe farvi un'altra raccomandazione in base a specifici requisiti del sistema.

Per configurare il vostro sistema per il funzionamento della Zona 2, collegate le uscite destra e sinistra della Zona 2 sul RSX-1055, agli ingressi dei canali destro e sinistro dell'amplificatore che alimenta i diffusori lontani, usando cavi audio RCA standard.

---

**NOTA:** Di default, le uscite della Zona 2 forniscono un segnale di livello VARIABILE, con controllo del volume dal pannello frontale del RSX-1055 e/o dal controllo a distanza della Zona 2. In alternativa, potete configurare queste uscite per un livello FISSATO, che disabilita il controllo del volume ed invia un segnale di livello di linea fissato ad un amplificatore con il proprio controllo del volume. Vedi la sezione sulla configurazione ON-SCREEN DISPLAY per dettagli.

---

## Jack ZONE REM IN **25**

Vedi Figura 5

Questo mini jack da 3.5mm accetta segnali da un ripetitore a raggi infrarossi posto nella Zona 2. E' necessario un terzo sistema di ripetizione a IR per il controllo delle funzioni della Zona 2 del RSX-1055 dalla zona secondaria. Sul mercato esistono molti tipi di sistemi ripetitori IR prodotti da terzi ed è praticamente impossibile di descrivere in questo manuale la configurazioni dei collegamenti di ognuno. Vi preghiamo di rivolgervi al vostro rivenditore autorizzato Rotel per informazioni sulla configurazione di un sistema ripetitore IR adatto alla vostra applicazione.

---

**NOTA:** La ZONA 2 ed il suo ripetitore IR devono trovarsi in una posizione diversa da quella del RSX-1055 per prevenire che i comandi IR mirati al controllo della Zona 2, controllino inavvertitamente le operazioni della stanza principale.

---



---

**NOTA:** Il jack EXT REM IN che si trova a destra di questo jack è per l'uso con un sensore IR esterno che duplica il sensore IR sul pannello frontale e che si trova nella zona principale. **Non** dovrebbe essere usato per le connessioni IR della Zona 2.

---

## Jack IR OUT **24**

Vedi Figura 5

I jack IR OUT 1 & 2 inviano i segnali IR ricevuti allo jack ZONE REM IN o EXTERNAL REM IN, ad un ripetitore a infrarossi collocato davanti ad un componente di sorgente, oppure verso lettori CD/DVD, o sintonizzatori Rotel con connettore IR compatibile sul pannello posteriore.

Questa uscita è utilizzata per consentire ai segnali IR dalla Zona 2 di essere inviati ai componenti di sorgente, o di passare attraverso segnali IR da un telecomando nella stanza principale quando i sensori sul componente di sorgente sono bloccati da un'installazione in un cabinet.. consultate il vostro rivenditore autorizzato Rotel per informazioni su sistemi di ripetizione a IR.

## On-Screen Display e Configurazione del Sistema

Il RSX-1055 è dotato di due sistemi on-screen per aiutare nel controllo del sistema. Il primo consiste in un display dello status che appare sullo schermo TV ogni volta che le impostazioni primarie (Volume, Ingresso, ecc.) sono cambiate. Questi display dello status sono auto spiegabili.

Un sistema di menu ON-SCREEN DISPLAY più completo è disponibile ad ogni momento con un a semplice pressione del tasto MENU sul telecomando. Questi menu vi guidano attraverso l'impostazione e il funzionamento del RSX-1055.

**System Set-Up (Impostazione del Sistema):** L'impostazione del sistema dovrebbe essere effettuata usando un cavo composite video o S-Video per collegare le uscite TV MONITOR del RSX-1055 all'ingresso video della TV o videoproiettore. Nessun'altra connessione dovrebbe essere effettuata in questo momento. Scegliete OSD (ON-SCREEN MENU) dal telecomando RR-969 per completare l'impostazione del sistema.

**NOTA:** Su un monitor PAL standard, l'OSD non può essere visualizzato fino a che un segnale video non è presente, indipendentemente dal tipo di cavi in uso. Per l'impostazione, collegate l'uscita video Composite del vostro lettore DVD e selezionate il suo ingresso sul RSX-1055. L'OSD verrà visualizzato come una sovrapposizione al segnale video dal lettore DVD.

Il sistema ON-SCREEN MENU può essere configurato per visualizzare varie lingue diverse. La versione Inglese di default di tutti i menu è presentata all'inizio di questo manuale. Se la vostra lingua è disponibile, i menu verranno visualizzati nelle seguenti istruzioni. Se desiderate cambiare la lingua Inglese di default prima di procedere, leggete le istruzioni del menu OTHER OPTIONS successivamente nel presente manuale. Da questo menu potrete cambiare la lingua della visualizzazione.

### Tasti di Navigazione **D** **Q** **R** **S**

I seguenti tasti sul telecomando sono utilizzati per navigare nel sistema ON-SCREEN DISPLAY:

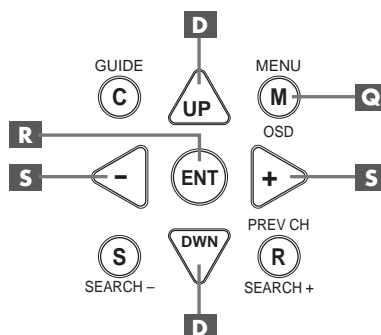

**Tasto MENU **Q**:** Per visualizzare il menu PRINCIPALE (MAIN). Tutti gli altri menu sono raggiungibili da questo menu. Se il menu è già visibile, premere questo tasto per cancellare il display.

**Tasti DOWN/UP **D**:** Per muoversi in su e in giù negli elenchi che compaiono nel sistema ON-SCREEN DISPLAY.

**Tasti +/- **S**:** Per cambiare le impostazioni in corso per una scelta di menu selezionata su alcuni menu nel sistema di menu ON-SCREEN DISPLAY.

**Tasto ENTER **R**:** Per confermare un'impostazione e ritornare al menu PRINCIPALE (MAIN).

**NOTA:** Un sistema di aiuto al termine di ogni menu ON-SCREEN DISPLAY vi ricorda quale tasto premere.

### Menu SYSTEM STATUS

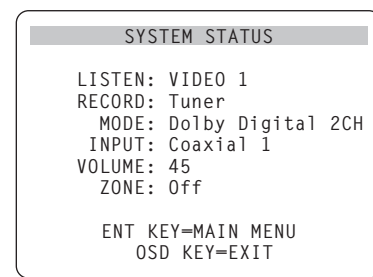

Il menu SYSTEM STATUS offre un quadro immediato delle impostazioni correnti del sistema e un punto di partenza per raggiungere tutti gli altri schermi e menu. Questo schermo appare quando premete il tasto MENU sul telecomando ed espone le seguenti informazioni:

**LISTEN:** la sorgente selezionata per l'ascolto

**RECORD:** la sorgente selezionata per le uscite VIDEO e AUDIO.

**MODE:** la modalità surround in corso.

**INPUT:** l'ingresso selezionato per la sorgente corrente: Ottico, Coassiale, Analogico, ecc.

**VOLUME:** l'impostazione corrente del volume

**ZONE:** lo status corrente della ZONA 2, ON oppure OFF.

Non può essere effettuato alcun cambiamento utilizzando questo schermo; fornisce soltanto informazioni. Per accedere al resto dei menu, premere il tasto ENTER per andare al menu PRINCIPALE. Premere il tasto MENU sul telecomando per cancellare il display e ritornare al funzionamento normale.

**NOTA:** Lo schermo SYSTEM STATUS appare per dieci secondi quando l'unità viene attivata e si disattiva automaticamente.

## Menu PRINCIPALE (MAIN)

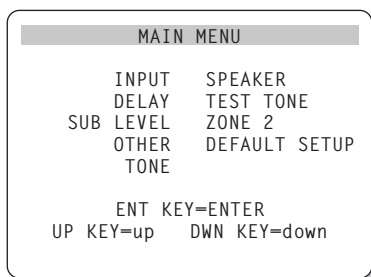

Il menu PRINCIPALE permette l'accesso a tutti gli altri otto schermi per varie opzioni di configurazione ed è raggiungibile premendo il tasto ENTER dal menu SYSTEM STATUS descritto in precedenza, o dalla maggior parte degli altri menu. Per andare ad un altro menu, spostate il cursore sulla linea desiderata usando i tasti UP/DOWN sul telecomando e premere il tasto ENTER. Premere il tasto MENU sul telecomando per cancellare il display e ritornare al funzionamento normale.

## Menu INGRESSI (INPUT)

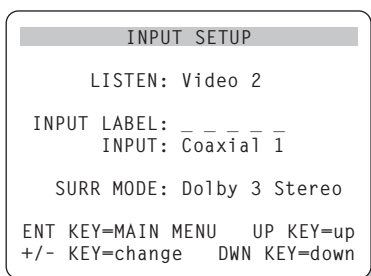

Il menu INGRESSO configura gli ingressi sorgenti ed è raggiungibile dal menu PRINCIPALE. La schermata fornisce le seguenti opzioni, selezionate spostando il cursore sulla linea desiderata ed evidenziando con l'aiuto dei tasti UP/DOWN:

**LISTEN:** cambia la corrente sorgente in ingresso per l'ascolto (CD, TUNER, TAPE, VIDEO 1, VIDEO 2, VIDEO 3, VIDEO 4, VIDEO 5).

**NOME INGRESSO:** Le etichette per i cinque ingressi VIDEO possono essere personalizzate (non disponibili per gli ingressi TUNER, CD, e TAPE). Evidenziare questa linea per richiama un sotto-menu che vi permette di cambiare l'etichetta a cinque caratteri per la sorgente VIDEO corrente. Per cambiare l'etichetta:

1. Premere i tasti +/- per cominciare ad etichettare
2. Premere i tasti +/- per cambiare la prima lettera, scorrendo attraverso la lista dei caratteri disponibili.
3. Premere il tasto ENT per confermare quella lettera e spostarsi nella posizione successiva.
4. Ripetere i punti 2 e 3 fino a che tutti e cinque caratteri sono stati completati. L'ultima pressione del tasto ENT salverà il nuovo nome ed uscirà dal sotto-menu.

**INPUT:** seleziona quale connessione fisica in ingresso usare come default per la sorgente visualizzata nella prima linea del menu. Le opzioni sono ingressi ANALOGICI, due ingressi digitali OTTICI (OPTICAL 1 & 2), e tre ingressi digitali COASSIALI (COAXIAL 1 - 3). Quando viene selezionato un ingresso analogico, l'unità cercherà un segnale digitale ogni volta che viene premuto il tasto INPUT SOURCE. Se non è presente alcun segnale digitale, l'unità ritornerà automaticamente all'ingresso analogico. Quando viene selezionato un ingresso ANALOGICO, l'unità non avrà accesso ad un segnale digitale anche se uno fosse presente all'ingresso digitale. Pertanto l'impostazione ANALOGICA costringe l'unità ad accettare solamente un segnale analogico. L'assegnazione di un ingresso digitale (con il suo rilevamento automatico), è la configurazione preferita per una sorgente digitale come i lettori DVD.

**NOTA:** Se viene scelta una sorgente collegata ad un ingresso digitale, quel segnale verrà automaticamente inviato ad entrambe le uscite digitali per la registrazione.

**SURR MODE:** seleziona la modalità surround di default per l'ingresso mostrato in alto nel menu. L'impostazione di default verrà usata salvo che il materiale di sorgente non attiva automaticamente una decodifica particolare o che l'impostazione di default viene bypassata dai tasti sul pannello frontale o sul telecomando. Le opzioni sono: Stereo, Dolby Pro Logic II, Dolby 3-Stereo, Music 1 - 4, 5CH Stereo, 7CH Stereo, e DTS Neo:6.

Questa è un'impostazione di default per ogni ingresso e, in alcuni casi, può essere bypassata manualmente dai tasti MODE o SUR+ sul telecomando. Vedi la sezione CONTROLLI SURROUND in questo manuale per ulteriori informazioni su quali impostazioni si possono bypassare.

**NOTA:** I seguenti tipi di dischi o di materiale di sorgente sono generalmente rilevati automaticamente e attivata automaticamente la decodifica corretta, senza richiedere alcuna azione o impostazione: DTS, DTS-ES Matrix 6.1, DTS-ES Discrete 6.1, Dolby Digital, Dolby Digital Surround EX, Dolby Digital 2-canali, PCM 2-canali, MP3, e HDCD.

Due delle impostazioni surround di default in questo menu offrono scelte aggiuntive. La decodifica Dolby Pro Logic II offre una scelta

di impostazioni CINEMA, MUSIC, o EMULATION. Quando viene selezionato sia Dolby Pro Logic II sia DTS Neo:6 con questo articolo del menu, anche la scelta d'impostazione corrente verrà visualizzata. Inoltre, la funzione del tasto ENTER cambia, portandovi ad un sottomenu dove potete cambiare le impostazioni e/o i parametri aggiuntivi per la decodifica Dolby Pro Logic II o DTS Neo:6. vedi le sezioni successive per dettagli.

Per ritornare al menu PRINCIPALE (eccetto quando il Dolby Pro Logic II o DTS Neo:6 vengono selezionati nel campo SURR MODE), premere il tasto ENTER. Premere il tasto MENU sul telecomando per cancellare la visualizzazione del menu e ritornare al funzionamento normale.

**NOTA:** Vi suggeriamo di ritornare a questo menu dopo aver collegato ogni componente di sorgente per configurare in modo corretto quella sorgente.

## Il Sottomenu DTS Neo:6 Il Sottomenu DOLBY PRO LOGIC II

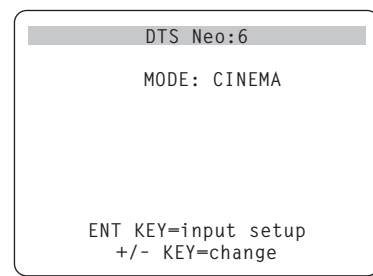

Quando Dolby Pro Logic II o DTS Neo:6 vengono selezionati come modalità surround di default nel menu INPUT SETUP (vedi la sezione precedente), esistono delle opzioni aggiuntive d'impostazione e parametri disponibili per ottimizzare la decodifica surround per vari tipi di registrazioni, musica o colonne sonore di film.



Queste impostazioni vengono cambiate usando uno dei sottomenu DOLBY PRO LOGIC II o DTS Neo:6, raggiunti con la pressione del tasto ENTER dal menu INPUT SETUP, quando una di queste modalità surround è selezionata.

Il sottomenu sarà simile all'esempio precedente, con il titolo nella parte superiore dello schermo indicando sia DOLBY PRO LOGIC II sia DTS Neo:6, secondo la modalità surround.

**In modalità surround DTS Neo:6**, ci sarà solamente una scelta disponibile nel sottomenu: selezionando le modalità CINEMA o MUSIC. Utilizzare i tasti +/- sul telecomando per cambiare le impostazioni.

- Selezionare CINEMA per ottimizzare la decodifica DTS Neo:6 per le colonne sonore dei film.
- Selezionare MUSIC per ottimizzare la decodifica DTS Neo:6 per le registrazioni musicali.

**In modalità surround Dolby Pro Logic II**, ci sarà una scelta simile disponibile nel sottomenu, eccetto il fatto che ci sono tre opzioni: CINEMA, MUSIC, o EMULATION. Utilizzate i tasti +/- sul telecomando per selezionare una modalità.

- Selezionare CINEMA per ottimizzare le colonne sonore codificate in Dolby Surround, usando la matrice di decodifica del Dolby Pro Logic II, inclusa la separazione aumentata del surround ed una risposta in frequenza in completa larghezza di banda del canale surround.
- Selezionare la decodifica EMULATION che emula il sistema originale Dolby Pro Logic. Questa opzione è molto utile per colonne sonore dei vecchi film che non hanno un'ottima qualità sonora. La modalità EMULATION ridurrà la risposta in alta frequenza e la separazione dei canali surround, e potrebbe aumentare l'impostazione del ritardo nei canali surround per un effetto di spazialità più ampia.
- Selezionare MUSIC per ottimizzare le registrazioni musicali. Quando è selezionata la modalità MUSIC, ci saranno disponibili tre parametri aggiuntivi come mostrato nel schermo successivo:

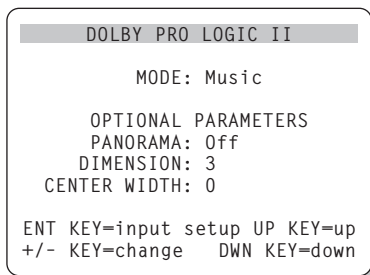

Utilizzare i tasti UP/DOWN sul telecomando per selezionare un parametro. Usare i tasti +/- per cambiare il parametro scelto come segue:

- **PANORAMA:** L'opzione Panorama estende l'immagine frontale stereo per includere i diffusori surround per un effetto di "coinvolgimento". Le opzioni sono OFF e ON.
- **DIMENSION:** L'opzione Dimension vi permette di regolare gradualmente il campo sonoro verso la parte anteriore o posteriore. Ci sono sette impostazioni di aumento da 0 a 6. L'impostazione 0 sposta il campo sonoro verso la parte posteriore per un effetto surround massimo. L'impostazione 6 sposta il campo sonoro in avanti per un effetto surround minimo. L'impostazione di default 3, assicura un bilanciamento "neutrale" tra i due estremi.
- **CENTER WIDTH (LARGHEZZA CENTRALE):** Quest'opzione vi permette di inviare alcuni segnali destinati al diffusore centrale verso i diffusori anteriori destro e sinistro, allargando così il campo sonoro percepito. Ci sono otto impostazioni di aumento da 0 a 7. Con l'impostazione di default 0, non c'è alcuna larghezza e tutta l'informazione del canale centrale è inviata al diffusore centrale. L'impostazione massima 7 sposta tutto il segnale del canale centrale verso i diffusori destro e sinistro, togliendo il sonoro al diffusore centrale e massimizzando la larghezza del campo sonoro. Le altre impostazioni sono passi intermedi tra i due estremi.

Una volta completate tutte le regolazioni desiderate, premere il tasto ENTER per ritornare al menu INPUT SETUP.

## Menu IMPOSTAZIONE DIFFUSORI (SPEAKER SETUP)

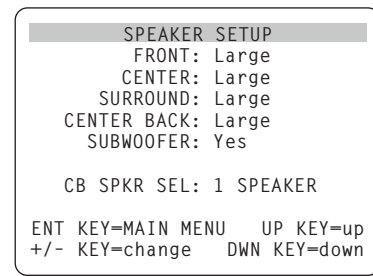

Il menu SPEAKER SETUP è utilizzato nella configurazione del RSX-1055 per l'utilizzo con i vostri diffusori specifici. A questo menu si accede dal menu PRINCIPALE.

I sistemi home theater si distinguono in base al numero dei diffusori presenti e le capacità bassi di quei diffusori. Il RSX-1055 mette a disposizione modalità surround adatte ai sistemi dotati da diversi diffusori e con capacità di gestione dei bassi, che invia l'informazione dei bassi al diffusore(i) che meglio la può gestire - subwoofer e/o diffusori di grandi dimensioni. Per un'ottima prestazione, dovrete dire al RSX-1055 qual è il numero dei diffusori nel vostro sistema e qual è la quantità dei bassi da distribuire tra di loro.

**NOTA:** Esistono due tipi di bassi in un sistema surround. Il primo è il basso normale registrato in ognuno dei canali principali (anteriore, centrale, surround). Questo tipo è presente in tutte le registrazioni e le colonne sonore. Inoltre, le registrazioni Dolby Digital 5.1 e DTS 5.1 hanno un canale LFE (Low Frequency Effects) - il canale .1. Questo canale bassi, generalmente riprodotto da un subwoofer, viene utilizzato per effetti del tipo esplosioni o rimbombi. L'uso del canale LFE varia da una colonna sonora ad un'altra. Le registrazioni che non sono codificate in formati Dolby Digital o DTS non hanno un canale LFE; contengono solamente i bassi normali registrati in ognuno dei canali principali.

Le seguenti istruzioni per la configurazione dei diffusori LARGE e SMALL, si riferiscono maggiormente alla loro configurazione ideale per i bassi, che alla loro dimensione fisica. In pratica, usate l'impostazione LARGE per i diffusori che desiderate che riproduca i segnali a basse frequenze. Utilizzare la definizione SMALL per i diffusori che traggono benefici da aver inviato i loro bassi a diffusori più capaci. Il sistema di gestione dei bassi

riindirizza l'informazione dei bassi dai diffusori SMALL verso i diffusori LARGE e/o il SUBWOOFER.

I seguenti quattro esempi spiegano i principi che stanno alla base della gestione dei bassi:

- Un sistema con cinque diffusori LARGE ed un subwoofer: Questo sistema non richiede la ridirezione dei bassi. Tutti i cinque diffusori riproducono i bassi normali registrati nei loro rispettivi canali. Il subwoofer riproduce **soltanto** i bassi del canale LFE. Questo potrebbe non essere l'uso più efficiente delle risorse del sistema. In base alla colonna sonora, potrebbe esistere un uso minimale del canale LFE, così che il subwoofer verrà utilizzato sotto le sue capacità. Nel frattempo, i bassi normali impongono limiti più alti alle capacità degli altri diffusori ed agli amplificatori che li sta pilotando.
- Un sistema con diffusori LARGE anteriori, centrale, e surround, ma senza subwoofer. I bassi normali dai canali anteriori, centrale, e surround vengono riprodotti nei loro rispettivi diffusori. Senza il subwoofer, i bassi LFE sono riindirizzati a tutti i cinque diffusori LARGE. Ciò richiede una grande potenza da parte dei diffusori e i loro amplificatori, in quanto devono riprodurre i propri bassi più quelli più impegnativi – i bassi LFE.
- Un sistema con diffusori anteriori LARGE, centrale e surround SMALL, ed un subwoofer. I bassi normali dai diffusori centrale e surround SMALL sono riindirizzati ai diffusori anteriori LARGE ed al subwoofer. I diffusori anteriori LARGE riproducono i loro bassi normali più i bassi inviati dai diffusori SMALL. Il subwoofer riproduce i bassi LFE più alcuni dei bassi inviati dai canali centrale e surround SMALL. Questa potrebbe rappresentare un'ottima configurazione con una coppia di diffusori anteriori molto potenti, pilotati da un amplificatore di potenza separati mentre il diffusore centrale più compatto ed i diffusori surround vengono pilotati dagli amplificatori all'interno del RSX-1055.
- Un sistema con tutti i diffusori SMALL ed un subwoofer. I bassi normali da tutti i canali sono riindirizzati verso il subwoofer, che riproduce anche i bassi LFE. Il subwoofer gestisce TUTTI i bassi nel sistema, mentre gli altri diffusori traggono benefici dalla gamma dinamica aggiunta e dalla tensione ridotta dal fatto di non dover riprodurre i bassi. Questa configurazione ottiene i benefici completi del bi-amping: i bassi sono

riprodotti dai diffusori che più sono adatti a farlo, gli altri diffusori suonano più forte con meno distorsioni, e la necessità di un amplificatore di potenza è ridotta. Questa è la più diffusa configurazione home theater e deve essere presa seriamente in considerazione se i diffusori sono fisicamente grandi e capaci di riprodurre i bassi. Questa configurazione è particolarmente vantaggiosa quando i diffusori vengono pilotati dagli amplificatori interni del RSX-1055.

---

**NOTA:** Una configurazione alternativa per l'impostazione di un sistema satellite/subwoofer come diffusori anteriori: seguite le istruzioni del produttore dei diffusori, collegando gli ingressi di alto livello del subwoofer attivo direttamente alle uscite diffusori anteriori del RSX-1055, e collegando i diffusori satellite al crossover del subwoofer. In questa disposizione, i diffusori verranno classificati come LARGE e l'impostazione subwoofer sarà OFF per tutte le modalità surround. Non si perderà nessuna informazione durante la riproduzione in quanto il sistema sa di dover riindirizzare l'informazione bassi verso i diffusori anteriori LARGE. Anche se questa configurazione assicura un funzionamento corretto dei diffusori satellite usando i crossover della casa produttrice dei diffusori, ha anche alcuni svantaggi in termini di calibratura del sistema.

---

Sono disponibili le seguenti opzioni di diffusori:

#### **DIFFUSORI ANTERIORI (small/large):**

Quest'impostazione del menu determina quale tipo di diffusore principale anteriore sinistro o destro state utilizzando. Usate l'impostazione LARGE per far riprodurre i bassi dai diffusori anteriori. Usate l'impostazione SMALL per riindirizzare i bassi normali da questi diffusori verso un subwoofer.

#### **DIFFUSORE(I) CENTRALE (small / large/ none):**

Usate la posizione LARGE (non disponibile con diffusori anteriori SMALL), perché il vostro diffusore centrale riproduca i bassi estesi. Utilizzate la posizione SMALL se il diffusore del canale centrale ha una capacità di risposta limitata nelle basse frequenze, o se preferite che i bassi siano inviati al subwoofer. Scegliete l'impostazione NONE se il vostro sistema non dispone di un diffusore per il canale centrale (le modalità surround divideranno automaticamente tutta l'informazione del canale centrale equamente tra i due diffusori anteriori, creando un canale centrale fantasma).

#### **DIFFUSORI SURROUND (small/large/ none):**

Scegliete la regolazione LARGE (non disponibile con diffusori anteriori SMALL) perché il vostro diffusore centrale riproduca i bassi estesi. Se i vostri diffusori posteriori hanno una capacità limitata alle basse frequenze, o se preferite indirizzare i bassi direttamente ad un subwoofer, usate l'impostazione SMALL. Se il vostro sistema non dispone di diffusori posteriori surround, scegliete NONE (i canali surround sono aggiunti ai diffusori anteriori così che non si perderà nessuna informazione!).

#### **DIFFUSORI POSTERIORI CENTRALI (small/large/none):**

Alcuni sistemi hanno uno o due altri diffusori surround posteriori centrali per l'utilizzo con segnali surround a 6.1 canali, o per decodifica stereo a 7CH. Con il RSX-1055, tale configurazione è disponibile usando le uscite preamp ed amplificatori esterni. Scegliete l'impostazione LARGE (non disponibile con diffusori anteriori SMALL) perché i diffusori posteriori centrali riproducano i bassi estesi. Se i vostri diffusori laterali hanno una capacità limitata alle basse frequenze, o se preferite che i bassi andassero direttamente al subwoofer, scegliete SMALL. Se non avete diffusori posteriori centrali, scegliete NONE. Con diffusori posteriori centrali, il surround XS Rotel e/o altri decoder fornisce degli ottimi segnali posteriori centrali per qualsiasi modalità surround e per ogni tipo di registrazione.

#### **SUBWOOFER (yes/no/max):**

Usate l'impostazione YES se il vostro sistema ha un subwoofer. Se il vostro sistema non ha un subwoofer, scegliete NO. Scegliete la regolazione MAX per riindirizzare tutta l'informazione delle basse frequenze da tutti i diffusori (compresi i diffusori LARGE) al subwoofer.

Ciò vi darà la massima prestazione dei bassi avendo sia il subwoofer sia ogni diffusore LARGE del sistema che riproducono la normale informazione bassi.

#### **CB SPKR SELECT (1 speaker/2 speakers):**

Usate l'impostazione 1 SPEAKER, se il vostro sistema ha solo un diffusore centrale surround posteriore. Usate la regolazione 2 SPEAKERS se il vostro sistema ha 2 diffusori centrali surround posteriori. Se il vostro sistema non ha alcun diffusore posteriore centrale, scegliete NONE nell'impostazione CENTER SPEAKER, precedentemente descritta su questo menu.

---

**NOTA:** La configurazione è un'impostazione globale per tutte le modalità surround e deve essere effettuata solamente una volta.

---

Per cambiare un'impostazione, posizionate il cursore sulla linea desiderata usando i tasti UP/DOWN e utilizzate i tasti +/- per navigare attraverso le impostazioni disponibili. Per ritornare la menu PRINCIPALE, premere il tasto ENTER. Premere il tasto MENU sul telecomando per annullare il display e ritornare al funzionamento normale.

## Menu TEST TONE

TEST TONE	
LEFT:	0dB
CENTER:	0dB
RIGHT:	0dB
R SURROUND:	0dB
CENTER BACK:	0dB
L SURROUND:	0dB
SUBWOOFER:	0dB
ENT KEY=MAIN MENU	UP KEY=up
+/- KEY=change	DWN KEY=down

Questo menu usa i toni di prova per definire livelli di volume uguali per tutti i diffusori (anteriore sinistro, centrale, anteriore destro, surround destro, centrale posteriore, surround sinistro, e subwoofer), per garantire una riproduzione surround corretta. La impostazione dei livelli d'uscita con l'uso della procedura di prova, offre una regolazione più accurata in modo che, il materiale surround verrà riprodotto nel modo in cui era concepito e rappresenta un passo importante nella calibratura del sistema.

**NOTA:** Se avete configurato il vostro sistema in modo da usare due diffusori posteriori centrali, ci sarà una linea in più nel menu che vi dà l'opportunità di regolare indipendentemente i diffusori POSTERIORE CENTRALE 1 e POSTERIORE CENTRALE 2.

Per accedere a questo menu ed effettuare la calibratura del tono di prova, dovete trovarvi in una delle modalità surround. Per fare ciò, premere qualsiasi tasto MODE, eccetto 2CH. Poi, entrate nel menu ON-SCREEN DISPLAY e scegliete TEST TONE dal menu PRINCIPALE per raggiungere questo schermo.

Quando entrate nel menu TEST TONE, sentirete un tono di prova proveniente dal diffusore evidenziato. Evidenziate diversi diffusori muovendo il cursore sulla riga desiderata, usando i tasti UP/DOWN. Il tono di prova si sposterà a secondo del diffusore scelto.

Mentre siete nelle posizione d'ascolto, passate il tono di prova a diversi diffusori. Usando il diffusore di volume più alto come riferimento, ascoltate per sentire se gli altri diffusori hanno

più o meno potenza. Se è così, regolate i livelli di volume (aumentando di 1dB), con i tasti +/-, fino a raggiungere una corrispondenza. Continuate a cambiare tra i diffusori e regolate fino a che tutti i diffusori hanno lo stesso volume.

Per ritornare al menu PRINCIPALE, premere il tasto ENTER. Premere il tasto MENU sul telecomando per cancellare il menu e ritornare al funzionamento normale.

## Calibratura con l'aiuto di uno strumento SPL:

La calibratura del sistema effettuata con uno strumento SPL, garantisce dei risultati più precisi e migliora significativamente le prestazioni del sistema. Gli strumenti SPL a prezzi accessibili si trovano in quasi tutti i negozi di specialità e la procedura è veloce e facile.

Sia il Dolby che il DTS specificano un livello di calibratura standard per tutti i teatri, valore che garantisce la riproduzione al livello del volume stabilito dal regista del film. Questo livello di riferimento dovrebbe risultare nei dialoghi parlati riprodotti a circa 80dB (un livello realistico per un discorso normale) con i picchi più alti in ogni singolo canale intorno a 105 dB.

Questa calibratura può essere realizzata in maniera accurata in un home theater usando uno strumento di misura del livello di pressione sonora (SPL) ed il segnale rosa descritto in precedenza. Impostate lo strumento alla risposta SLOW con il peso C e tenetelo lontano dal corpo nella posizione d'ascolto e puntatelo verso il diffusore da regolare. Aumentate il volume principale del RSX-1055 fino a che sul metro si legge 75 dB durante il passaggio del segnale di controllo in uno dei diffusori anteriori. Poi, usate le regolazioni individuali dei canali nel menu TEST TONE per regolare ogni diffusore, incluso il subwoofer, sempre a 75 dB sul SPL. Notate il valore del controllo volume principale. Così, ogni volta che riprodurrete una colonna sonora Dolby Digital o DTS a quel valore del volume, la riproduzione sarà al suo livello di volume di riferimento.

L'idea di usare un'impostazione di riferimento del volume in ogni teatro ha i suoi meriti. Ad ogni modo, molti ascoltatori del home theater trovano che questa impostazione sia eccessivamente alta. Vale la pena calibrare il vostro sistema ad uno standard conosciuto, ma lasciate che sia il vostro udito il giudice finale nel decidere a quale volume riprodurre le colonne sonore dei film. Indipendentemente

dai vostri livelli di ascolto, usare un SPL per calibrare livelli uguali per tutti i diffusori nel sistema ripaga lo sforzo che impiegherete.

## Menu DELAY SETUP

DELAY SETUP	
	Dolby D /DTS Pro LogicII
CENTER:	1ms
R SURROUND:	15ms 25ms
L SURROUND:	15ms 25ms
CNTR-BACK:	15ms 25ms
ENT KEY=MAIN MENU	UP KEY=up
+/- KEY=change	DWN KEY=down

Questo menu, che è raggiungibile dal menu PRINCIPALE, vi permette di impostare il ritardo per ogni diffusore. Questo garantisce che il suono proveniente da ogni diffusore, giunga simultaneamente alla posizione di ascolto anche quando i diffusori non sono tutti collocati alla stessa distanza dal ascoltatore.

Anche se la preferenza personale è l'ultima guida, in genere aumentate il ritardo sui diffusori collocati più vicino alla posizione d'ascolto e riducete il ritardo sui diffusori più lontani dalla zona di ascolto.

Iniziate con misurare la distanza dalla posizione di ascolto rispetto ad ogni diffusore. Il diffusore più lontano non dovrebbe ricevere nessun ritardo aggiuntivo. Ognuno degli altri diffusori riceverà un millisecondo di ritardo per ogni 30cm di vicinanza a voi rispetto al diffusore più lontano. Per esempio, se il diffusore anteriore sinistro è a circa 4.5m e il diffusore posteriore è a circa 2.5m, dovrete aggiungere 5 millisecondi di ritardo al diffusore posteriore sinistro. Continuate a regolare i ritardi per ogni diffusore fino a che avete compensato per ogni diffusore che è più vicino a voi, rispetto a quello più lontano.

I tempi di ritardo per i diffusori surround sono impostati più lunghi nella modalità Dolby Pro Logic II, che nella modalità Dolby Digital/DTS. Quando cambiate l'impostazione del ritardo per il Dolby Digital/DTS,

il tempo di ritardo per il Dolby pro Logic II verrà impostato automaticamente per le modalità MUSIC o CINEMA/EMULATION.

Le impostazioni disponibili per il canale CENTRALE (solo Dolby Digital/DTS) sono 0ms, 1ms, 2ms, 3ms, 4ms, e 5ms. Per il SURROUND (Dolby Digital/DTS), le impostazioni sono 0ms, 5ms, 10ms, e 15ms. Per il SURROUND (Dolby Pro Logic II), le impostazioni modalità MUSIC

sono le stesse delle impostazioni Dolby Digital/DTS. Per SURROUND (Dolby Pro Logic II), le impostazioni della modalità CINEMA/EMULATION sono 10ms, 15ms, 20ms, e 25ms. per il canale CENTRALE POSTERIORE (solo Dolby Digital/DTS), le impostazioni sono 0ms, 5ms, 10ms, e 15ms.

Per cambiare un'impostazione, posizionate l'evidenziatore sulla linea desiderata usando i tasti UP/DOWN, e usate i tasti +/- per aumentare/diminuire le regolazioni di ritardo. Per ritornare al menu PRINCIPALE, premere il tasto ENTER. Premere il tasto MENU sul telecomando per cancellare il display e ritornare al funzionamento normale.

### Menu SUBWOOFER SETUP

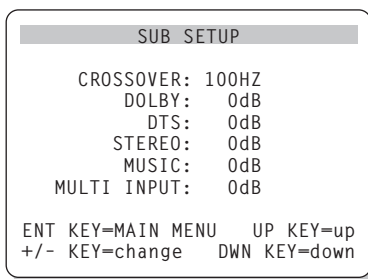

Il menu SUBWOOFER SETUP permette la selezione della frequenza crossover del subwoofer, e una regolazione indipendente del livello subwoofer per ogni modalità surround. Queste impostazioni sono attivate automaticamente ogni volta che si seleziona una modalità surround music o theater.

Quando entrate nel menu SUBWOOFER SETUP dal menu PRINCIPALE, la modalità surround in corso è automaticamente evidenziata. Usate i tasti +/- per regolare il livello del subwoofer (-10 dB a +10 dB) per la modalità surround corrente.

**NOTA:** Soltanto la modalità surround in corso può essere modificata in questo menu. Avrete bisogno di cambiare le modalità surround utilizzando i tasti sul pannello frontale o sul telecomando per definire una modalità differente.

Vi raccomandiamo di iniziare con l'impostazione dei livelli per tutte le modalità surround al valore di default di 0dB, durante la calibratura del sistema ed anche per un periodo di ambientazione in seguito. In quanto ascolterete una grande varietà di materiale di sorgente nel tempo, potrete accorgervi che certe modalità surround producono troppi o troppo pochi bassi dal subwoofer. Utilizzare

questa impostazione dei livelli del subwoofer per regolare l'uscita relativa dei bassi di varie modalità surround.

**NOTA:** Nelle registrazioni Dolby Digital e DTS, il canale LFE è usato per produrre spettacolari effetti dei bassi. Questo canale LFE può generare un'uscita con 10dB più alta rispetto agli altri canali, mettendo a dura prova il vostro subwoofer. Se sentirete una distorsione o altri segni di disturbi nel vostro subwoofer a livelli alti di ascolto, dovrete prendere in considerazione la possibilità di ridurre i livelli del subwoofer per le modalità surround Dolby Digital e/o DTS. Nelle alte modalità surround, non esiste il canale LFE ed il subwoofer riprodurrà solamente i bassi riindirizzati dagli altri canali, che non sottoporranno il subwoofer ad uno sforzo esagerato.

L'impostazione CROSSOVER attiva un filtro passa - bassi per il subwoofer e un corrispondente filtro passa - alti per tutti i diffusori SMALL nel sistema alla frequenza scelta. Per regolare la frequenza del crossover, evidenziate la linea CROSSOVER usando i tasti UP/DOWN. Poi, utilizzare i tasti +/- per scegliere una delle seguenti opzioni: OFF, 40Hz, 60Hz, 80Hz, 100Hz, o 12Hz. I punti crossover di 80Hz o 100Hz sono i più utilizzati nei sistemi home theater. Ad ogni modo, la migliore impostazione dipende dai diffusori specifici presenti nel vostro sistema.

**NOTA:** L'impostazione OFF invia un segnale a gamma completa al vostro subwoofer in modo che possiate usare il suo filtro passabassi incorporato. Con l'impostazione OFF, viene attivato un filtro passa-alti per tutti i diffusori SMALL del sistema.

Per ritornare al menu PRINCIPALE, premere il tasto ENTER. Premere il tasto MENU sul telecomando per cancellare il display e ritornare al funzionamento normale.

### Menu TONE SETUP

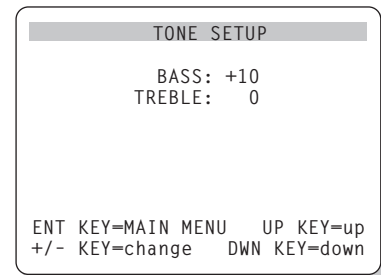

Il menu TONE SETUP vi permette di regolare le impostazioni bassi e treble.

Evidenziate la regolazione che intendete fare muovendo il cursore sulla linea desiderata usando i tasti UP/DOWN. Utilizzare i tasti +/- per aumentare o diminuire il valore BASS o TREBLE. Per ritornare al menu PRINCIPALE, premere il tasto ENTER. Premere il tasto MENU sul telecomando per cancellare il display e ritornare al funzionamento normale.

### Menu OTHER OPTIONS (ALTE OPZIONI)

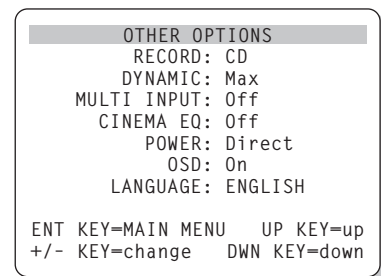

A questo menu si accede dal menu PRINCIPALE e consente l'accesso a varie regolazioni:

**RECORD:** Selezione di un segnale per le uscite di registrazione scegliendo una delle sorgenti d'ingresso.

**DYNAMIC:** Passa attraverso le tre impostazioni di gamma dinamica disponibili nelle modalità digitali:

- MAX (nessuna compressione/ gamma dinamica completa)
- MID (compressione moderata)
- MIN (compressione completa/ gamma dinamica minima)

**INGRESSO MULTI:** Determina se l'ingresso MULTI canali è attivo o disattivo.

**CINEMA EQ:** Determina se un impostazione di equalizzazione speciale è attiva oppure disattiva. Questa equalizzazione può essere adatta per la riproduzione di materiale di sorgente cinema per compensare le differenze acustiche fra un cinema commerciale e un ambiente home theater. L'impostazione CINEMA EQ può essere cambiata usando il tasto FILTER sul telecomando.

**POWER:** Questa impostazione determina il modo in cui il RSX-1055 si attiva. Con la regolazione di fabbrica DIRECT, l'unità è attivata completamente quando viene applicata la corrente e viene premuto il tasto POWER sul pannello frontale; tuttavia può essere messo in modalità STANDBY, usando il tasto POWER sul telecomando. Con l'impostazione STANDBY, l'unità si alimenta quando viene applicata l'alimentazione AC e il tasto POWER sul pannello frontale è in posizione ON. L'unità deve essere attivata usando il tasto POWER sul telecomando. In modalità ALWAYS-ON, l'unità resta completamente attiva ogni volta che è presente la corrente e il tasto POWER sul pannello frontale è premuto; il tasto POWER sul telecomando è disattivato e l'unità non può essere posta in modalità standby.

**OSD:** Determina se i DISPLAY ON-SCREEN vengono visualizzati sul vostro monitor TV durante il funzionamento.

**LANGUAGE:** Seleziona una delle due lingue per tutti MENU ON-SCREEN: inglese o tedesco.

Cambiate le impostazioni nel menu OTHER OPTIONS evidenziando la riga desiderata, usando i tasti UP/DOWN e +/- per inserire le impostazioni disponibili. Per tornare al menu PRINCIPALE, premere il tasto ENTER. Premere il tasto MENU sul telecomando per cancellare il display e ritornare al funzionamento normale.

## Menu DEFAULT SETUP

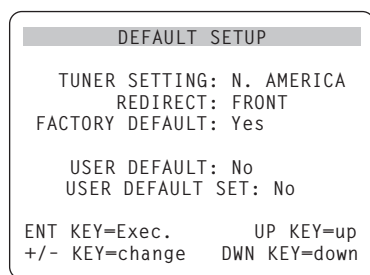
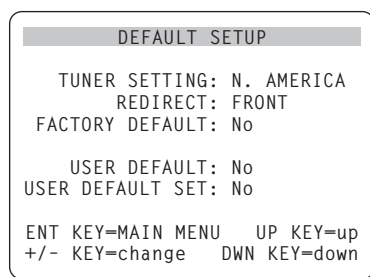

Il menu DEFAULT SETUP fornisce l'accesso a cinque funzioni:

- Riportare tutte le funzioni ed impostazioni ai valori di fabbrica (FACTORY DEFAULT).
- Cambiare le funzioni di sintonizzazione e i display per l'utilizzo nel Nordamerica o Europa.
- Specificare se i amplificatori interni anteriori destro e sinistro sono utilizzati per alimentare i diffusori anteriori (impostazione di default) o i diffusori posteriori centrali.
- Memorizzare un gruppo di impostazioni come USER DEFAULT
- Attivare le impostazioni USER DEFAULT.

### Per ripristinare le impostazioni

**FACTORY DEFAULT:** Posizionare il cursore sulla linea FACTORY DEFAULT usando i tasti UP/DOWN e usare i tasti +/- per cambiare l'impostazione a YES. Lo schermo diventerà uno schermo di conferma. Premere il tasto ENTER per continuare con il reset delle impostazioni FACTORY DEFAULT. L'unità si attiverà e poi disattiverà, con le impostazioni di fabbrica reimpostate. Per ritornare al menu PRINCIPALE senza resettare le impostazioni di fabbrica, inserire NO e premere il tasto ENTER.

**NOTA:** La ridefinizione alle impostazioni di default cancellerà tutte le impostazioni memorizzate compresa la regolazione del ritardo, l'impostazione dei diffusori, il bilanciamento, gli ingressi e altre ancora.

*Perderete tutte le impostazioni di configurazione del sistema. Assicuratevi di voler veramente farlo prima di resettare le impostazioni di fabbrica.*

### Per cambiare l'impostazione del

**SINTONIZZATORE:** Evidenziate la linea TUNER SETTING con i tasti UP/DOWN e utilizzare i tasti +/- per cambiare l'impostazione a N. AMERICA o EUROPE. Poi passate alla linea FACTORY DEFAULT e cambiate l'impostazione a YES come descritto sopra. Lo schermo diventerà uno schermo di conferma. Premere il tasto ENTER per continuare la ridefinizione delle impostazioni FACTORY DEFAULT e cambiare le IMPOSTAZIONI TUNER. Per ritornare al menu PRINCIPALE senza resettare le impostazioni di fabbrica e del tuner, inserire NO e premere il tasto ENTER.

**NOTA:** Il cambiamento delle IMPOSTAZIONI TUNER può essere effettuato solo insieme alla ridefinizione delle impostazioni FACTORY DEFAULT. Pertanto vi raccomandiamo di scegliere le vostre impostazioni di default TUNER e di resettare le FACTORY DEFAULT come primo passo nella configurazione dell'unità, prima di cambiare o memorizzare qualsiasi altra impostazione di configurazione.

Per cambiare l'impostazione REDIRECT: Posizionate il cursore sulla linea REDIRECT usando i tasti UP/DOWN e con i tasti +/- cambiate l'impostazione a FRONT SP (per attivare i diffusori anteriori) o CB SP (per attivare i diffusori posteriori centrali). Se usate i amplificatori interni per alimentare i diffusori posteriori centrali, allora avrete bisogno di un amplificatore stereo separato per alimentare i diffusori anteriori.

### Per salvare le impostazioni USER

**DEFAULT:** Molte delle impostazioni di configurazione in corso possono essere memorizzate come USER DEFAULT, che possono essere attivate in ogni momento da questo schermo di menu. Per memorizzare le impostazioni in corso come USER DEFAULT, evidenziate la linea USER DEFAULT SET con i tasti UP/DOWN e usate i tasti +/- per cambiare l'impostazione a YES. Lo schermo cambierà in uno schermo di conferma. Premere il tasto ENTER per memorizzare le nuove impostazioni USER DEFAULT. Per ritornare al menu PRINCIPALE senza salvare le modifiche, cambiare tutte le informazioni inserite sullo schermo a NO e premere il tasto ENTER.

**NOTA:** Se la memoria è insufficiente per il file di configurazione USER DEFAULT, l'opzione USER DEFAULT SET non sarà disponibile.

## Menu ZONE 2 SETUP

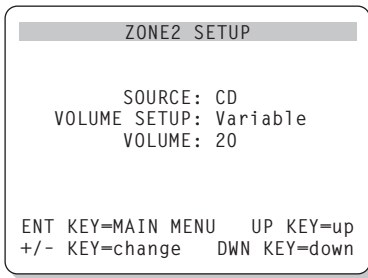

Il menu ZONE 2 SETUP fornisce le impostazioni e le opzioni di configurazione relative al funzionamento della Zona 2. Questo menu è raggiungibile evidenziando la linea ZONE 2 sul menu PRINCIPALE e premendo ENTER.

**SOURCE:** la sorgente selezionata per l'ascolto nella Zona 2. Selezionando l'opzione OFF si disattiva la Zona 2.

**VOLUME SETUP:** configura le uscite della Zona 2 per i livelli di volume VARIABLE e FIXED. VARIABLE permette il controllo delle impostazioni del volume nelle Zona 2 dal pannello frontale del RSX-1055 o dal telecomando/ripetitore IR o tastiera nella Zona 2. L'uscita FIXED disattiva il controllo del volume nella Zona 2. In questo modo, il livello della zona 2 può essere fissato al livello definito nella linea successiva, ottimizzando così la resa del sistema durante l'invio di un segnale di livello fisso ad un preamplificatore/amplificatore con propria regolazione del volume.

**VOLUME:** Nella modalità di uscita VARIABLE, questa linea mostra l'impostazione corrente del volume per la Zona 2. In modalità FIXED, quest'impostazione del volume stabilisce un livello d'uscita fisso permanente per la Zona 2.

Muovere il cursore verso la linea desiderata usando i tasti UP/DOWN, e con i tasti +/- regolate il livello del volume. Per ritornare al menu PRINCIPALE, premere il tasto ENTER. Premere il tasto MENU sul telecomando per cancellare il display e ritornare al funzionamento normale.

## Specifiche Tecniche

### Audio

#### Potenza Continua Amplificatore (cinque canali pilotati)

75 watt/canale (20-20kHz, <0.05% THD, 8 ohm)

#### Potenza Continua Amplificatore (due canali pilotati)

100 watt/canale (1kHz, <1.0% THD, 8 ohm, DIN)

#### Distorsione Armonica Totale

<0.09%

#### Distorsione di Intermodulazione (60Hz:7 kHz)

<0.05%

#### Risposta in Frequenza

10 Hz- 20 kHz  $\pm$  1 dB (ingresso analogico)  
10 Hz- 95 kHz  $\pm$  0.3dB (ingresso digitale)

#### Rapporto S/N (IHF "A")

92 dB (Stereo) Analogico  
90 dB (Dolby Digital, dts) 0dBfs

#### Sensibilità Ingresso /Impedenza

Livello di linea: 200mV/47kohm

#### Comandi di Tono (Bass/Treble)

$\pm$  8 dB a 100hz/10khz

#### Livello Uscita Preamp

1.2 V ( Ingresso 200mV)

### Video

#### Risposta in Frequenza

3Hz - 10MHz,  $\pm$  3dB

#### Rapporto S/N

45db

#### Impedenza Ingresso

75 ohm

#### Impedenza Uscita

75 ohm

#### Livello uscita

1 volt

### Sintonizzatore FM

#### Sensibilità Utilizzabile

14.2 dBf

#### Rapporto S/N (a 65 dBf)

70 dBf

#### Distorsione Armonica (a 65 dBf)

0.03%

#### Separazione Stereo (1 kHz)

45 dB

#### Livello Uscita

1 V

#### Ingresso Antenna

75 ohm non bilanciato

### Sintonizzatore AM

#### Sensibilità

500 m V/m

#### Rapporto S/N

40 dBf

#### Livello Uscita

500 mV

#### Ingresso Antenna

Antenna ad Anello

### Generali

#### Absorbimento

450 watt

#### Alimentazione

115 volt, 60Hz (versione USA)  
230 volt, 50Hz (versione CE)

#### Peso

17 Kg / 37.4 lb

#### Dimensioni (L x A x P)

432 x 162 x 442 mm  
17.01" x 7.38" x 17.40"

#### Altezza Pannello Frontale

(piedini rimossi/ per montaggio a rack)  
150mm / 5.91"

Quando stabilite i spazi per il posizionamento dell'unità all'interno di cabinet, misurate con attenzione l'apparecchio da installare e/o lasciate uno spazio extra di circa 1mm su tutti i lati per le tolleranze di produzione delle unità.

Tutte le caratteristiche sono accurate al momento della stampa. Rotel si riserva il diritto di apportare modifiche senza alcun preavviso.

Rotel e il logo Rotel hiFi sono marchi registrati della The Rotel Co. Ltd., Tokyo, Giappone.



**ROTEL**®

**The Rotel Co. Ltd.**

10-10 Shinsen-Cho  
Shibuya-Ku  
Tokyo 150-0045  
Japan  
Phone: +81 3-5458-5325  
Fax: +81 3-5458-5310

**Rotel of America**

54 Concord Street  
North Reading, MA 01864-2699  
USA  
Phone: +1 978-664-3820  
Fax: +1 978-664-4109

**Rotel Europe**

Dale Road  
Worthing, West Sussex BN11 2BH  
England  
Phone: +44 (0)1903 221600  
Fax: +44 (0)1903 221525

**Rotel Deutschland**

Kleine Heide 12  
D-33790 Halle/Westf.  
Germany  
Phone: +49 05201-87170  
Fax: +49 05201-73370

**[www.rotel.com](http://www.rotel.com)**