

LED WALL DIMMER

4CH DMX-CONTROLLER FOR LED



Operation Manual EN
Mode d'emploi FR
Gebruiksaanwijzing NL
Bedienungsanleitung DE
Manual de instrucciones ES
Manual do utilizador PT

WWW.BEGLEC.COM

Copyright © 2009 by BEGLEC comm.v.a.

*t Hofveld 2 ~ B1702 Groot-Bijgaarden ~ Belgium

Reproduction or publication of the content in any manner, without express permission of the publisher, is prohibited.



Version: 1.0





EN - DISPOSAL OF THE DEVICE

Dispose of the unit and used batteries in an environment friendly manner according to your country regulations.

FR - DÉCLASSER L'APPAREIL

Débarrassez-vous de l'appareil et des piles usagées de manière écologique Conformément aux dispositions légales de votre pays.

NL - VERWIJDEREN VAN HET APPARAAT

Verwijder het toestel en de gebruikte batterijen op een milieuvriendelijke manier conform de in uw land geldende voorschriften.

DU - ENTSORGUNG DES GERÄTS

Entsorgen Sie das Gerät und die Batterien auf umweltfreundliche Art und Weise gemäß den Vorschriften Ihres Landes.

ES - DESHACERSE DEL APARATO

Reciclar el aparato y pilas usadas de forma ecologica conforme a las disposiciones legales de su pais.

PT - COMO DESFAZER-SE DA UNIDADE

Tente reciclar a unidade e as pilhas usadas respeitando o ambiente e em conformidade com as normas vigentes no seu país.

OPERATION MANUAL

Thank you for buying this JB Systems® product. To take full advantage of all possibilities, please read these operating instructions very carefully.

FEATURES

This unit is radio-interference suppressed. This product meets the requirements of the current European and national guidelines. Conformity has been established and the relevant statements and documents have been deposited by the manufacturer.

- Compact RGB remote control for LED projectors
- Extremely user-friendly and easy
- 2 user programmable scenes.
- Sends 4 standard DMX-channels: R + G + B + master dimmer
- Easy wall mounting, fits in any standard recessed wall box
- Perfect for use in LED installations for hotels, homes, shops, ...
- Several wall dimmers can be combined together in bigger installations
- Comes with 2 different cover plates
- 3 different working modes for maximum flexibility.

BEFORE USE

Check the contents:

Check that the carton contains the following items:

- Wall dimmer
- 1 extra cover plate
- User manual

Some important instructions:

- Before you start using this unit, please check if there's no transportation damage. Should there be any, do not use the device and consult your dealer first.
- **Important:** This device left our factory in perfect condition and well packaged. It is absolutely necessary for the user to strictly follow the safety instructions and warnings in this user manual. Any damage caused by mishandling is not subject to warranty. The dealer will not accept responsibility for any resulting defects or problems caused by disregarding this user manual.
- Keep this booklet in a safe place for future consultation. If you sell the fixture, be sure to add this user manual.
- To protect the environment, please try to recycle the packing material as much as possible.

SAFETY INSTRUCTIONS:



This symbol means: indoor use only



This symbol means: Read instructions

- To prevent fire or shock hazard, do not expose this appliance to rain or moisture.
- To avoid condensation to be formed inside, allow the unit to adapt to the surrounding temperatures when bringing it into a warm room after transport. Condense sometimes prevents the unit from working at full performance or may even cause damages.
- This unit is for indoor use only.
- Don't place metal objects or spill liquid inside the unit. No objects filled with liquids, such as vases, shall be placed on this appliance. Electric shock or malfunction may result. If a foreign object enters the unit, immediately disconnect the mains power.
- No naked flame sources, such as lighted candles, should be placed on the appliance.
- Prevent use in dusty environments and clean the unit regularly.

- Keep the unit away from children.
- Inexperienced persons should not operate this device.
- Maximum save ambient temperature is 40°C. Don't use this unit at higher ambient temperatures.
- The electrical installation should be carried out by qualified personal only, according to the regulations for electrical and mechanical safety in your country.
- Check that the available voltage is not higher than the one stated on the rear panel of the unit.
- In the event of serious operating problems, stop using the appliance and contact your dealer immediately.
- Due to safety reasons it is prohibited to make unauthorized modifications to the unit.

MAINTENANCE

Clean by wiping with a polished cloth slightly dipped with water. Avoid getting water inside the unit. Do not use volatile liquids such as benzene or thinner which will damage the unit.

INSTALLATION

Use CAT5e UTP cable for the connections. This is standard Ethernet computer network cable that you can easily find in any computer shop. It's important that you follow the color codes for proper installation:

- BLUE = +12V
- WHITE/BLUE = 0V
- WHITE/BROWN = signal ground
- ORANGE = DMX data-
- ORANGE/WHITE = DMX data+

Depending on the application the LED Wall Dimmer can be used with different JB-Systems LED products:

MICRO LED MANAGER / MINI LED MANAGER Mk2:

- Unplug the LED Manager from the mains.
- Connect the UTP-cable as indicated on the drawing.
- Set the DMX address of the LED Manager to address 001.
- Done!

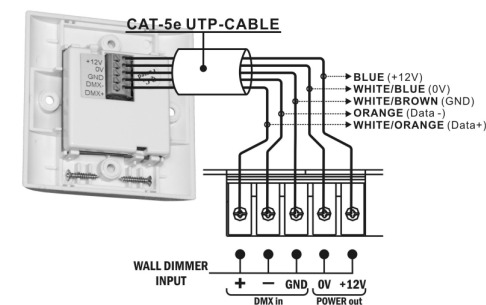

WD MERGER (Wall Dimmer Merger):

The WD Merger makes it possible to connect up to 6 wall dimmers on one DMX line. The DMX-signals from the 6 LED Wall Dimmers (each 001 to 004) will be merged to one DMX-signal (001 to 024):

- Wall Dimmer1 = 001 to 004
- Wall Dimmer2 = 005 to 008
- Wall Dimmer3 = 009 to 012
- Wall Dimmer4 = 013 to 016
- Wall Dimmer5 = 017 to 020
- Wall Dimmer6 = 021 to 024

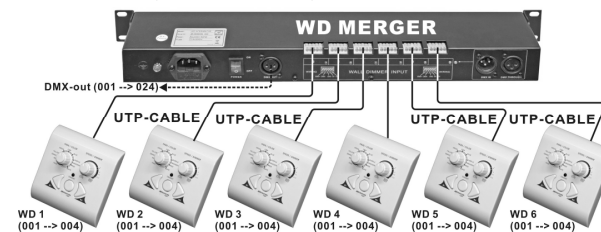

ANY OTHER JB SYSTEMS LED PRODUCT:

You can also use it together with other JB Systems® LED products like LED Ball, LED Par, LED SPOT/WASH, LED MANAGER 300W, ... However in these cases you will need a separate +12Vdc power supply connected to the Wall Dimmer. The DMX outputs will be connected via a good quality balanced DMX- cable and XLR-connector. The connected LED product should be assigned to DMX address 001.

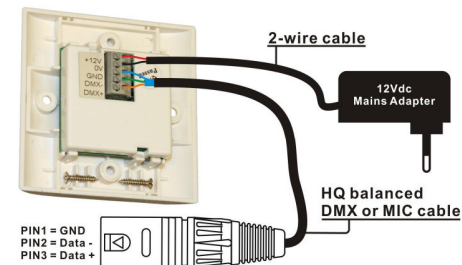

MECHANICAL INSTALLATION IN WALL BOX:

The LED Wall Dimmer can be installed in any standard recessed wall box with screw fixations:

- Take the cover plate off (easy click-on system)
- Locate the unit in the recessed wall box and fasten with the 2 screws.
- Click the cover plate back on.
- Done!

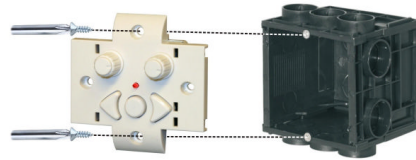
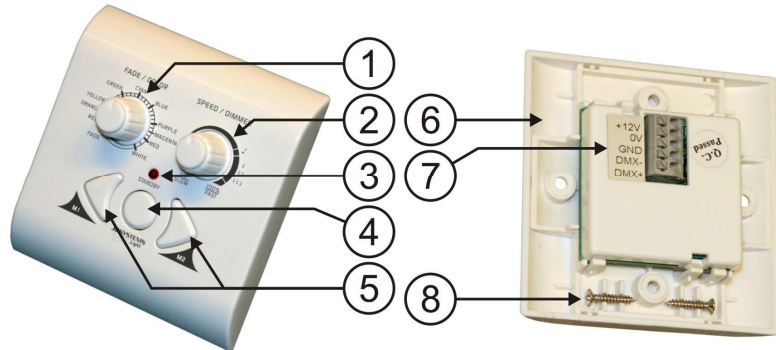
**FUNCTIONS**

- FADE/COLOR KNOB:** has different functions, depending on the working mode (see n°5):
 - **RGB1 & RGB2 MODE:**
 - Used to select one of the many preprogrammed colors. Use the SPEED/DIMMER knob (2) to adapt the dimming level.
 - Turn the knob completely to the left to start the FADE function: you will obtain a nice flow from one color into another. Use the SPEED/DIMMER knob (2) to change the fading speed, light output is always at maximum level.
 - **2 CHANNEL MODE:** Used to dim DMX-channel 1 from value 000 to 255.
- SPEED/DIMMER KNOB:** has different functions, depending on the working mode (see n°5):
 - **RGB1 MODE:** master dimmer (DMX-channel4) can be adapted from 0% to 100%. You can also select the strobe function (from slow to fast) and music function.
 - **RGB2 MODE:** master dimmer (DMX-channel4) can be adapted from 0% to 100%.
 - **2 CHANNEL MODE:** Used to dim DMX-channel 2 from value 000 to 255.
- STANDBY LED:** is lit while the output of the Wall dimmer is set to blackout. Makes it easier to find the wall dimmer in the dark.
- STANDBY BUTTON:** used to switch the output on/off (blackout)
- MEMORY BUTTONS:** buttons M1 and M2 are used to memorize 2 different output settings (scenes). You can also use these buttons to choose one of the 3 working modes of the wall dimmer:
 - **MEMORIZE A SCENE:** use the 2 knobs (1) and (2) to set the right light atmosphere. To memorize this setting for future use, just press the M1 or M2 button until the STANDBY LED (3) blinks shortly. You can do the same for the other memory button.
 - **SELECT WORKING MODES:** see specifications for the exact DMX-channel distribution.
 - **RGB1 MODE:** this is the standard working mode, nothing special should be done.
 - **RGB2 MODE:** press the STANDBY and M1-buttons together until the STANDBY LED (3) blinks shortly.
 - **2 CHANNEL MODE:** press the STANDBY and M2-buttons together until the STANDBY LED (3) blinks shortly.
- COVER PLATE:** two interchangeable cover plates for the different working modes can be easily clicked on the wall dimmer.
- WIRE TERMINALS:** easy press-on wire terminals, see chapter "installation" for more information.
- MOUNTING SCREWS:** can be used to fix the wall dimmer in a recessed wall box, see installation for more information.

SPECIFICATIONS**Power Input:**

DC 12V / 400mA.

DMX outputs:

wire terminals

DMX channels:

RGB1 mode:

CH1 = RED (DMX-values : 000 → 255)

CH2 = GREEN (DMX-values : 000 → 255)

CH3 = BLUE (DMX-values : 000 → 255)

CH4 = MASTER DIMMER (DMX-values : 000 → 255)

RGB2 mode:

CH1 = RED (DMX-values : 000 → 255)

CH2 = GREEN (DMX-values : 000 → 255)

CH3 = BLUE (DMX-values : 000 → 255)

CH4 = MASTER DIMMER (DMX-values : 000 → 190)

2 CHANNEL mode:

CH1 = DIMMER1 (DMX-values : 000 → 255)

CH2 = DIMMER2 (DMX-values : 000 → 255)

Size:

cover plate = 83 x 83 mm

Weight:

Installation depth = 16 mm

60 g

Every information is subject to change without prior notice
 You can download the latest version of this user manual on our website: www.beglec.com

MODE D'EMPLOI

Nous vous remercions d'avoir acheté ce produit JB Systems®. Veuillez lire ce mode d'emploi très attentivement afin de pouvoir exploiter toutes les possibilités de cet appareil.

EN VOUS INSCRIVANT POUR LA LETTRE D'INFORMATION VOUS SEREZ TOUJOURS TENU AU COURANT DES DERNIERES NOUVELLES CONCERNANT NOS PRODUITS: NOUVEAUTES, ACTIONS SPECIALES, JOURNEES PORTES OUVERTES, ETC.
→ SURFEZ SUR: WWW.BEGLEC.COM ET INSCRIVEZ-VOUS ←

CARACTERISTIQUES

Cet appareil ne produit pas d'interférences radio. Il répond aux exigences nationales et européennes. La conformité a été établie et les déclarations et documents correspondants ont été déposés par le fabricant.

- Commande à distance RGB compacte pour projecteurs à LED
- Extrêmement conviviale et facile à manier
- 2 scènes programmables par l'utilisateur
- L'appareil émet 4 signaux distincts vers des canaux DMX standard : R + G + B + master dimmer (gradateur général)
- Se monte facilement dans un mur, car il se place dans n'importe quel boîtier mural pour interrupteur standard
- L'appareil est idéal pour les installations basées sur les LED dans les hôtels, les magasins, les habitations privées, etc ...
- Plusieurs LED Wall Dimmers peuvent être installés pour fonctionner ensemble dans des installations plus conséquentes
- L'appareil est livré avec 2 caches différents
- Il possède 3 modes de fonctionnement afin de permettre une flexibilité maximale

AVANT L'UTILISATION

Vérifiez le contenu:

Vérifiez si l'emballage contient bien les articles suivants:

- le LED Wall Dimmer
- un cache supplémentaire
- le mode d'emploi

Quelques instructions importantes:

- Avant d'utiliser cet appareil, assurez-vous de l'absence de dommages liés au transport. En cas de dommages, n'utilisez pas l'appareil et contactez le vendeur.
- **Important:** Cet appareil a quitté notre usine en parfaite condition et bien emballé. Il est primordial que l'utilisateur suive les instructions de sécurité et avertissements inclus dans ce manuel. La garantie ne s'applique pas en cas de dommage lié à une utilisation incorrecte. Le vendeur ne prend pas la responsabilité des défauts ou de tout problème résultant du fait de n'avoir pas tenu compte des mises en garde de ce manuel.
- Conservez ce manuel dans un endroit sûr pour toute consultation future. Si vous vendez l'appareil, assurez-vous d'y joindre ce manuel également.
- Afin de protéger l'environnement, merci de recycler les emballages autant que possible.

INSTRUCTIONS DE SECURITE:



Ce symbole signifie: uniquement pour usage à l'intérieur.



Ce symbole signifie : Lire le mode d'emploi.

- Afin d'éviter tout risque d'incendie ou de décharge électrique, ne pas exposer cet appareil à la pluie ou l'humidité.
- Pour éviter la formation de condensation à l'intérieur de l'appareil, patientez quelques minutes pour laisser l'appareil s'adapter à la température ambiante lorsqu'il arrive dans une pièce chauffée après le transport. La condensation empêche l'appareil de fonctionner manière optimale, et elle peut même causer des dommages.
- Cet appareil est destiné à une utilisation à l'intérieur uniquement.
- Ne pas insérer d'objet métallique ou renverser de liquide dans l'appareil. Aucun objet contenant un liquide, tels que des vases, ne peut être placé sur cet appareil. Cela risquerait de provoquer une décharge électrique ou un dysfonctionnement. Si un corps étranger est introduit dans l'appareil, déconnectez immédiatement de la source d'alimentation.
- Aucune source de flamme nue, telle que des bougies allumées, ne peut être placée sur l'appareil.
- Ne pas utiliser l'appareil dans un environnement poussiéreux et le nettoyer régulièrement.
- Ne pas laisser l'appareil à portée des enfants.
- Les personnes non expérimentées ne doivent pas utiliser cet appareil.
- La température ambiante maximale d'utilisation de l'appareil est de 45°C. Ne pas l'utiliser au-delà de cette température.
- Les installations électriques ne peuvent être faites que par du personnel qualifié et conformément aux règlements de sécurité électrique et mécanique en vigueur dans votre pays.
- Assurez-vous que la tension d'alimentation de la source d'alimentation de la zone dans laquelle vous vous trouvez ne dépasse pas celle indiquée à l'arrière de l'appareil.
- En cas de problèmes de fonctionnement sérieux, arrêtez toute utilisation de l'appareil et contactez votre revendeur immédiatement.
- Pour des raisons de sécurité, il est interdit d'apporter une quelconque modification à l'unité non spécifiquement autorisée par les parties responsables.

ENTRETIEN

Nettoyez l'appareil à l'aide d'un chiffon doux, légèrement humide. Evitez d'introduire de l'eau à l'intérieur de l'appareil. N'utilisez pas de produits volatils tels que le benzène ou le 'thinner' qui peuvent endommager l'appareil.

INSTALLATION

Utilisez du câble UTP, CAT. 5^e, pour réaliser les connexions. Il s'agit de câble Ethernet standard pour un réseau d'ordinateurs que l'on peut aisément trouver dans n'importe quel magasin d'informatique domestique. Afin de réaliser une installation correcte, il est important de respecter les codes des couleurs :

- Bleu = + 12V
- BLANC/BLEU = 0V
- BLANC/BRUN = mise à la terre
- ORANGE = signaux DMX -
- ORANGE/BLANC = signaux DMX +

Selon l'utilisation pour laquelle il est prévu, le LED Wall Dimmer peut être combiné avec différents produits à LED dans la gamme de JB Systems :

MICRO LED MANAGER / MINI LED MANAGER Mk2 :

- Déconnectez le LED Manager de l'alimentation secteur.
- Connectez le câble UTP comme indiqué sur la figure ci-contre.
- Encodex l'adresse DMX du LED Manager comme étant l'adresse 001.
- C'est terminé !

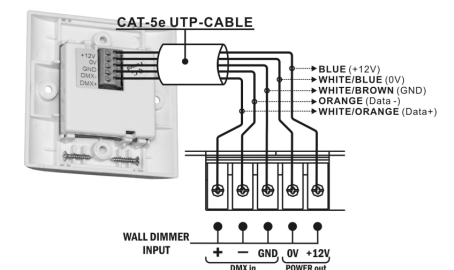

WD MERGER (Wall Dimmer Merger) :

Le WD Merger permet de connecter jusqu'à 6 Wall Dimmers sur une seule chaîne gérée par des signaux DMX. Les signaux DMX en provenance des 6 LED Wall Dimmers (correspondant aux adresses DMX allant de 001 à 004) seront mélangés pour devenir une seule source de signaux DMX (de 001 à 024) :

- Wall Dimmer 1 = de 001 à 004
- Wall Dimmer 2 = de 005 à 008
- Wall Dimmer 3 = de 009 à 012
- Wall Dimmer 4 = de 013 à 016
- Wall Dimmer 5 = de 017 à 020
- Wall Dimmer 6 = de 021 à 024

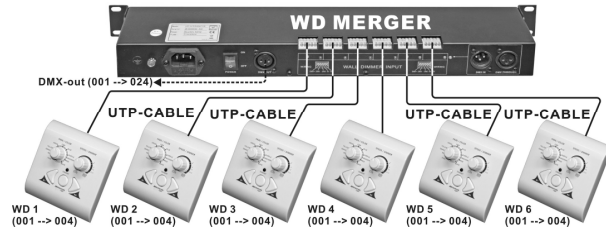
**N'IMPORTE QUEL AUTRE PRODUIT A LED JB SYSTEMS :**

Vous pouvez aussi utiliser le LED Wall Dimmer avec d'autres produits à LED JB Systems®, comme les appareils LED Ball, LED Par, LED SPOT/WASH, LED MANAGER 300W, etc... Cependant, dans ce cas, il vous faudra utiliser un transfo d'alimentation séparé de 12 V CA qui sera connecté au LED Wall Dimmer. Les sorties DMX devront être raccordées via un câble DMX symétrique de bonne qualité et un connecteur XLR. L'appareil à LED connecté devrait correspondre à l'adresse DMX 001.

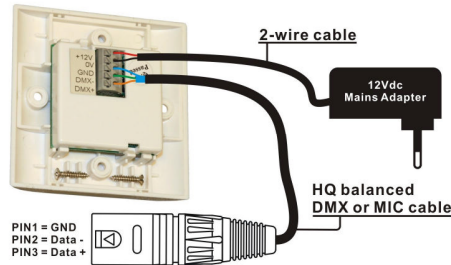
**INSTALLATION MECANIQUE DANS UN BOITIER MURAL :**

Le LED Wall Dimmer peut être installé dans n'importe quel boîtier plastique standard encastrable dans un mur avec des vis pour le fixer :

- Enlever le cache de l'appareil (système à clips très facile)
- Placez l'appareil dans le boîtier encastré dans le mur et fixez-le avec 2 vis.
- Remplacez le cache en le clipsant sur l'appareil.
- C'est terminé !

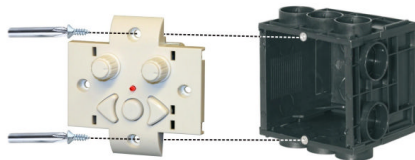
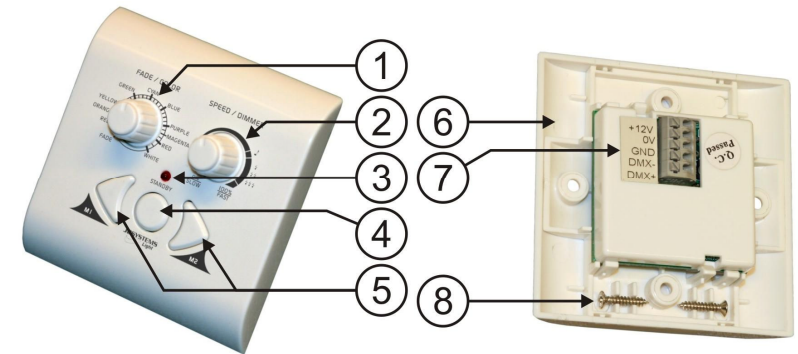
**FONCTIONS**

- Bouton FADE/COLOR :** ce bouton assure différentes fonctions selon le mode de fonctionnement (prière de se reporter au n° 5)
 - **MODES RGB1 & RGB2 :**
 - Est utilisé pour sélectionner l'une des nombreuses couleurs préprogrammées. Utilisez le bouton SPEED/DIMMER (2) pour adapter l'intensité du gradateur.
 - Tournez le bouton complètement vers la gauche pour faire démarrer la fonction FADE : vous obtiendrez un fondu enchaîné en douceur d'une couleur à l'autre. Utilisez le bouton SPEED/DIMMER (2) pour changer la vitesse des fondus enchaînés, la puissance de sortie lumineuse est toujours à son niveau le plus élevé.
 - **Mode à 2 canaux :** Ce mode est utilisé pour faire varier la valeur du canal DMX 1 de la valeur 000 à la valeur 255.
- BOUTON SPEED/DIMMER :** ce bouton assure différentes fonctions selon le mode de fonctionnement (prière de se reporter au n° 5)
 - **MODE RGB1 :** le gradateur maître (master dimmer, canal DMX 4) peut être adapté de 0 % à 100 %. Vous pouvez également sélectionner la fonction stroboscopique (de lent à rapide) et la fonction musicale.
 - **MODE RGB2 :** le gradateur maître (master dimmer, canal DMX 4) peut être adapté de 0 % à 100 %.
 - **Mode à 2 canaux :** Ce mode est utilisé pour faire varier la valeur du canal DMX 2 de la valeur 000 à la valeur 255.
- LED indiquant l'état de STANDBY :** cette LED est allumée quand la sortie du LED Wall Dimmer en mode "black out". Cela permet de localiser plus facilement le LED Wall Dimmer dans le noir.
- TOUCHE STANDBY :** cette touche est utilisée pour mettre l'appareil en ou hors (black out) service.
- TOUCHES DES MEMOIRES :** les touches M1 et M2 sont utilisées pour mémoriser et rappeler 2 ensembles de réglages différents (appelés 2 'scènes'). On peut aussi utiliser ces touches pour choisir entre les 3 modes de fonctionnement du LED Wall Dimmer :
 - **MEMORISER UNE SCENE :** utilisez les deux boutons (1) et (2) pour arriver à l'atmosphère lumineuse désirée. Afin de mémoriser cet ensemble de réglages pour une utilisation dans le futur, il vous suffit d'appuyer sur les touches M1 et M2 jusqu'à ce que la LED témoin de STANDBY (3) se mette à clignoter brièvement. Vous pouvez procéder exactement de la même manière pour l'autre bouton de mémorisation.
 - **POUR SELECTIONNER LES MODES DE FONCTIONNEMENT :** prière de se reporter aux spécifications relatives à la distribution exacte des canaux DMX.
 - **MODE RGB1 :** il s'agit du mode de fonctionnement "standard", il n'y a rien de spécial à faire.
 - **MODE RGB2 :** appuyez en même temps sur la touche STANDBY et la touche M1 jusqu'à ce que la LED témoin de STANDBY se mette à clignoter brièvement.
 - **Mode à 2 canaux :** appuyez en même temps sur la touche STANDBY et la touche M2 jusqu'à ce que la LED témoin de STANDBY se mette à clignoter brièvement.
- CHACHE DE L'APPAREIL :** deux caches interchangeable destinés aux différents modes de fonctionnement peuvent être aisément clipsés sur le LED Wall Dimmer.

7. **BORNES DE CONNEXION** : système facile de connexion : il suffit d'appuyer sur les bornes, un ressort coince les câbles. Prière de se reporter au chapitre "Installation" pour de plus amples informations.
8. **VIS DE MONTAGE** : elles sont à utiliser pour fixer le LED Wall Dimmer dans un boîtier standard encastré dans un mur. Prière de se reporter au chapitre "Installation" pour de plus amples informations.

SPÉCIFICATIONS

Power Input:	12 V / 400 mA / CC.
Sorties DMX:	sur les bornes de sortie
Canaux DMX:	MODE RGB1 :
	CH1 = ROUGE (valeurs DMX : 000 → 255)
	CH2 = VERT (valeurs DMX : 000 → 255)
	CH3 = BLEU (valeurs DMX : 000 → 255)
	CH4 = gradateur maître (MASTER DIMMER) (valeurs DMX : 000 → 255)
	MODE RGB2 :
	CH1 = ROUGE (valeurs DMX : 000 → 255)
	CH2 = VERT (valeurs DMX : 000 → 255)
	CH3 = BLEU (valeurs DMX : 000 → 255)
	CH4 = gradateur maître (MASTER DIMMER) (valeurs DMX : 000 → 190)
	Mode à 2 canaux :
	CH1 = DIMMER1 (valeurs DMX : 000 → 255)
	CH2 = DIMMER2 (valeurs DMX : 000 → 255)
Dimensions :	Cache de recouvrement : 83 x 83 mm
	Profondeur nécessaire à l'installation = 16 mm
Poids:	60 g

Chacune de ces informations peut être modifiée sans avertissement préalable. Vous pouvez télécharger la dernière version de ce mode d'emploi de notre site Web: www.beglec.com

GEBRUIKSAANWIJZING

Hartelijk dank voor de aankoop van dit JB Systems® product. Om ten volle te kunnen profiteren van alle mogelijkheden en voor uw eigen veiligheid, gelieve de aanwijzingen zeer zorgvuldig te lezen voor U begint het apparaat te gebruiken.

DOOR U OP ONZE MAILINGLIJST IN TE SCHRIJVEN ONTVANGT U STEEDS DE LAATSTE INFORMATIE OVER ONZE PRODUCTEN: NIEUWIGHEDEN, SPECIALE ACTIES, OPENDEURDAGEN, ENZ.
→ SURF NAAR: WWW.BEGLEC.COM ←

KARAKTERISTIEKEN

In dit apparaat is radio-interferentie onderdrukt. Dit product voldoet aan de gangbare Europese en nationale voorschriften. Het is vastgesteld dat het apparaat er zich aan houdt en de desbetreffende verklaringen en documenten zijn door de fabrikant afgegeven.

- Compacte RGB controller voor LED projectoren
- Uitzonderlijk gebruiksvriendelijk en gemakkelijk
- 2 zelf programmeerbare scènes.
- Stuur 4 standaard DMX kanalen: R + G + B + master dimmer
- Eenvoudige installatie in muren, past in elke elektrische standaard inbouwdoos.
- Perfect voor permanente LED installaties in hotels, winkels, thuis, ...
- Meerdere wall dimmers kunnen bij grotere installaties samen gebruikt worden.
- Wordt geleverd met 2 verschillende afdekplaten.
- 3 verschillende werkmodi voor een optimale flexibiliteit.

EERSTE INGEBRUIKNAME

Controleer de inhoud:

Kijk na of de verpakking volgende onderdelen bevat:

- Wall dimmer
- 1 extra afdekplaat
- Gebruiksaanwijzing

Belangrijke instructies:

- Controleer voor het eerste gebruik van het apparaat of het tijdens het transport beschadigd werd. Mocht er schade zijn, gebruik het dan niet, maar raadpleeg eerst uw dealer.
- **Belangrijk:** Dit apparaat verliet de fabriek in uitstekende staat en goed verpakt. Het is erg belangrijk dat de gebruiker de veiligheidsaanwijzingen en raadgevingen in deze gebruiksaanwijzing uiterst nauwkeurig volgt. Elke schade veroorzaakt door verkeerd gebruik van het apparaat valt niet onder de garantie. De dealer aanvaardt geen verantwoordelijkheid voor mankementen en problemen die komen door het veronachtzamen van deze gebruiksaanwijzing.
- Bewaar deze brochure op een veilige plaats om hem in de toekomst nogmaals te kunnen raadplegen. Indien U het apparaat verkoopt, denkt U er wel aan om de gebruiksaanwijzing bij te voegen.
- Om het milieu te beschermen, probeer zoveel mogelijk het verpakkingsmateriaal te recycleren.

VEILIGHEIDSVOORSCHRIFTEN:



Dit symbool betekent: het apparaat mag enkel binnenhuis worden gebruikt.



Dit symbool betekent: Lees de handleiding!

- Stel dit apparaat niet bloot aan regen of vocht, dit om het risico op brand en elektrische schokken te voorkomen.
- Om de vorming van condensatie binnenin te voorkomen, laat het apparaat aan de omgevingstemperatuur wennen wanneer het, na het transport, naar een warm vertrek is overgebracht. Condensatie kan het toestel soms verhinderen perfect te functioneren. Het kan soms zelfs schade aan het apparaat toebrengen.
- Gebruik dit apparaat uitsluitend binnenshuis.
- Plaats geen stukken metaal en mors geen vocht binnen in het toestel om elektrische schokken of storing te vermijden. Objecten gevuld met water, zoals vazen, mogen op dit apparaat worden geplaatst. Indien er toch een vreemd voorwerp of water in het apparaat geraakt, moet U het direct van het lichtnet afkoppelen.
- Open vuur, zoals brandende kaarsen, mogen niet op het apparaat geplaatst worden.
- Zorg dat het toestel niet in een stoffige omgeving wordt gebruikt en maak het regelmatig schoon.
- Houd het apparaat uit de buurt van kinderen.
- Dit apparaat mag niet door onervaren personen bediend worden.
- De maximum veilige omgevingstemperatuur is 40°C. Gebruik het apparaat dus niet bij hogere temperaturen.
- De elektrische installatie behoort uitsluitend uitgevoerd te worden door bevoegd personeel, volgens de in uw land geldende regels betreffende elektrische en mechanische veiligheid.
- Controleer dat de beschikbare spanning niet hoger is dan die aangegeven op de achterzijde van het toestel.
- Ingeval van ernstige problemen met het bedienen van het toestel, stopt U onmiddellijk het gebruik ervan. Contacteer uw dealer voor een eventuele reparatie.
- Om veiligheidsredenen is het verboden om ongeautoriseerde modificaties aan het toestel aan te brengen.

ONDERHOUD

Reinig het toestel met een zacht, lichtjes bevochtigd doek. Vermijd water te morsen in het toestel. Gebruik nooit vluchtige producten zoals benzeen of thinner, dit kan het toestel beschadigen.

INSTALLATIE

Gebruik CAT5e UTP kabel voor de aansluitingen. Dit is standaard Ethernet computer netwerkkabel welke u gemakkelijk in de meeste computerwinkels kunt vinden. Het is zeer belangrijk dat u de kleurencodes respecteert zodat de installatie ook correct kan werken:

- BLAUW = +12V
- WIT/BLAUW = 0V
- WIT/BRUIN = signaal grond
- ORANJE = DMX data-
- ORANJE/WIT = DMX data+

Afhankelijk van de toepassing kan de LED Wall Dimmer gebruikt worden met verschillende JB-Systems LED producten:

MICRO LED MANAGER / MINI LED MANAGER Mk2:

- Ontkoppel de LED Manager van het stroomnet.
- Verbind de UTP kabels zoals op de afbeelding weergegeven wordt.
- Stel het DMX adres van de LED Manager in op 001.
- Klaar!

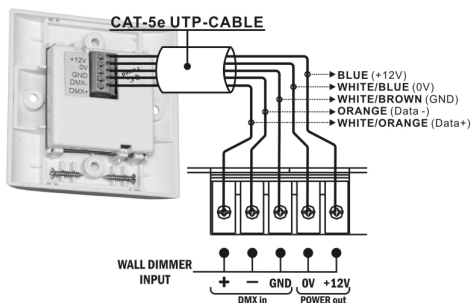

WD MERGER (Wall Dimmer Merger):

Met de WD Merger is het mogelijk om tot 6 wall dimmers op één enkele DMX lijn aan te sluiten. De DMX signalen van de 6 LED Wall Dimmers (kanaal 001 tot 004 voor elke dimmer) zullen versmolten worden tot 1 enkel DMX signaal (kanaal 001 tot 024):

- Wall Dimmer1 = 001 tot 004
- Wall Dimmer2 = 005 tot 008
- Wall Dimmer3 = 009 tot 012
- Wall Dimmer4 = 0013 tot 016
- Wall Dimmer5 = 0017 tot 020
- Wall Dimmer6 = 0021 tot 024

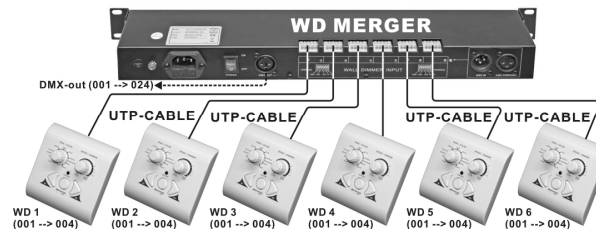

ELK ANDER JB SYSTEMS LED PRODUCT:

U kunt de wall dimmer ook gebruiken met om het even welk JB Systems® LED products zoals de LED Ball, LED Par, LED SPOT/WASH, LED MANAGER 300W, ... In deze gevallen zult u de wall dimmer wel afzonderlijk moeten voeden met een +12Vdc voedingsadapter. De DMX uitgangen moeten verbonden worden met een symmetrische DMX kabel van goede kwaliteit met een XLR aansluiting. De verbonden LED producten moeten ingesteld worden op DMX adres 001.

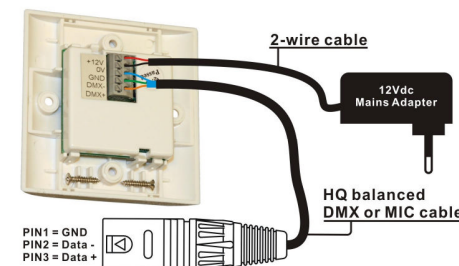

MECHANISCHE INSTALLATIE IN INBOUWDOZEN:

De LED Wall Dimmer kan in om het even welke standard inbouwdoos met schroeven bevestigd worden:

- Verwijder de afdekplaat (eenvoudig kliksysteem)
- Plaats het toestel in de inbouwdoos en bevestig het met de 2 schroeven.
- Klik de afdekplaat weer op het toestel.
- Klaar!

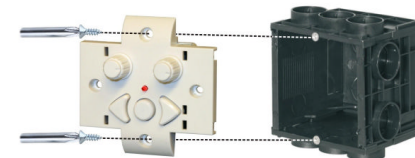

FUNCTIES

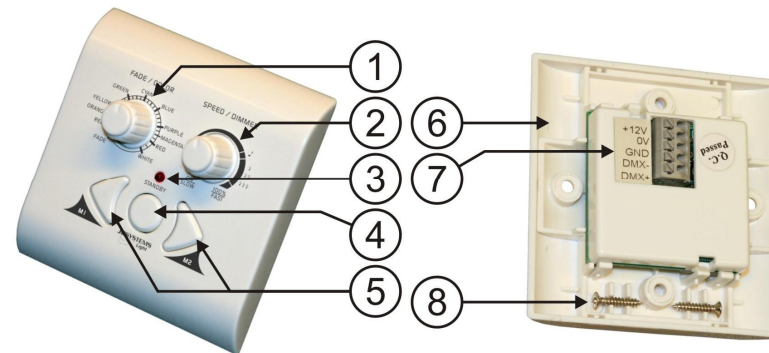

1. FADE/COLOR KNOP: heeft verschillende functies, afhankelijk van de werkmodus (zie n°5):
 - RGB1 & RGB2 MODUS:

- o Wordt gebruikt om één van de vele voorgeprogrammeerde kleuren te kiezen. Gebruik de SPEED/DIMMER knop (2) om het dimniveau in te stellen.
- o Draai de knop volledig naar links om de FADE functie te laten starten: zo bekomt u mooie zachte kleurovergangen. Gebruik de SPEED/DIMMER knop (2) om de overgangssnelheid in te stellen, de lichtsterkte staat steeds op maximum.
- **2 KANAALS MODUS:** wordt gebruikt om DMX kanaal 1 in te stellen van waarde 000 tot 255.
- 2. **SPEED/DIMMER KNOP:** heeft verschillende functies, afhankelijk van de werkmodus (zie n°5):
 - **RGB1 MODUS:** master dimmer (DMX kanaal 4) kan ingesteld worden van 0% tot 100%. U kunt ook de strobe functie (van traag tot snel) en de muziekmachine kiezen.
 - **RGB2 MODUS:** master dimmer (DMX kanaal 4) kan ingesteld worden van 0% tot 100%.
 - **2 KANAALS MODUS:** wordt gebruikt om DMX kanaal2 te dimmen met een waarde van 000 tot 255.
- 3. **STANDBY LED:** is aan wanneer de uitgang van de Wall dimmer ingesteld is op blackout. Zo vindt u de wall dimmer ook gemakkelijker terug wanneer het donker is.
- 4. **STANDBY TOETS:** wordt gebruikt om de uitgang aan/uit te zetten (blackout)
- 5. **MEMORY TOETSEN:** toetsen M1 en M2 worden gebruikt om 2 verschillende instellingen (scenes) in op te slaan. U kunt deze toetsen ook gebruiken om één van de 3 werkmodi van de wall dimmer te kiezen:
 - **EEN SCENE OPSLAAN:** gebruik de 2 knoppen (1) en (2) om de gewenste atmosfeer in te stellen. Om deze instelling op te slaan, zodat u deze later terug kunt oproepen, drukt u gewoon op de M1 of M2 toets tot de STANDBY LED (3) even knippert. U kunt hetzelfde doen met de andere toets om een tweede instelling op te slaan.
 - **KIES DE WERKMODUS:** zie de eigenschappen voor de exacte DMX kanaalverdeling.
 - o **RGB1 MODUS:** dit is de standaard werkmodus.
 - o **RGB2 MODUS:** druk tegelijkertijd op de STANDBY en op de M1 toetsen tot de STANDBY LED (3) even knippert.
 - o **2 KANAALS MODUS:** druk tegelijkertijd op de STANDBY en de M2 toetsen tot de STANDBY LED (3) even knippert.
- 6. **AFDEKPLAAT:** 2 verwisselbare afdekplaten voor verschillende werkmodi die gemakkelijk op de wall dimmer kunnen geklikt worden.
- 7. **DRAADKLEMMEN:** gemakkelijke drukklemmen. Zie hoofdstuk "installatie" voor meer info.
- 8. **MONTAGESCHROEVEN:** kunnen gebruikt worden om de wall dimmer in een inbouwdoos te bevestigen.

EIGENSCHAPPEN

Voeding:	DC 12V / 400mA.
DMX uitgangen:	Draadklemmen
DMX kanalen:	RGB1 modus: Kanaal1 = ROOD (DMX waarden : 000 → 255) Kanaal2 = GROEN (DMX waarden : 000 → 255) Kanaal3 = BLAUW (DMX waarden : 000 → 255) Kanaal4 = MASTER DIMMER (DMX waarden : 000 → 255) RGB2 modus: Kanaal1 = ROOD (DMX waarden : 000 → 255) Kanaal2 = GROEN (DMX waarden : 000 → 255) Kanaal3 = BLAUW (DMX waarden : 000 → 255) Kanaal4 = MASTER DIMMER (DMX waarden : 000 → 190) 2 Kanaals modus: Kanaal1 = DIMMER1 (DMX waarden : 000 → 255) Kanaal2 = DIMMER2 (DMX waarden : 000 → 255)
Afmetingen:	Afdekplaat = 83 x 83 mm Installatiediepte = 16 mm
Gewicht:	60 g

Elke inlichting kan veranderen zonder waarschuwing vooraf.

U kan de laatste versie van deze handleiding downloaden via onze website: www.beglec.com

BEDIENUNGSANLEITUNG

Vielen Dank, dass Sie sich für den Erwerb dieses JBSystems®-Produkt entschieden haben. Bitte lesen Sie diese Bedienungsanleitung sorgfältig vor der Inbetriebnahme durch, zur vollen Ausschöpfung der Möglichkeiten, die dieses Gerät bietet, sowie zu Ihrer eigenen Sicherheit.

EIGENSCHAFTEN

Das Gerät ist funktentstört und erfüllt die Anforderungen der europäischen und nationalen Bestimmungen. Entsprechende Dokumentation liegt beim Hersteller vor.

- Kompakte RGB-Fernsteuerung für LED-Scheinwerfer
- Äußerst benutzerfreundlich und einfach zu handhaben
- 2 vom Bediener programmierbare Lichtszenen.
- Sendet 4 standard DMX-Kanäle: R + G + B + Master Dimmer
- Einfach an der Wand zu befestigen, passt in jede herkömmliche Unterputz-Wanddose
- Optimal zum Gebrauch in LED-Anlagen für Hotels, Eigenheimen, Geschäfte, ...
- Mehrere Wanddimmer können in größeren Anlagen aneinandergereiht werden
- Wird mit 2 verschiedenen Abdeckplatten geliefert
- 3 verschiedene Betriebsmodi für maximale Flexibilität

VOR DER ERSTBENUTZUNG

Überprüfen Sie den Inhalt:

Folgende Teile müssen sich in der Geräteverpackung befinden:

- Wanddimmer
- 1 Zusatz-Abdeckplatte
- Bedienungsanleitung

Wichtige Hinweise:

- Vor der Erstbenutzung bitte das Gerät zuerst auf Transportschäden überprüfen. Sollte das Gerät einen Schaden aufweisen, Gerät bitte nicht benutzen, sondern setzen Sie sich unverzüglich mit ihrem Händler in Verbindung.
- **Wichtiger Hinweis:** Das Gerät hat das Werk unbeschädigt und gut verpackt verlassen. Es ist wichtig, dass der Benutzer sich streng an die Sicherheitshinweise und Warnungen in der Bedienungsanleitung hält. Schäden durch unsachgemäße Handhabung sind von der Garantie ausgeschlossen. Der Händler übernimmt keine Verantwortung für Schäden, die durch Nichtbeachtung der Bedienungsanleitung hervorgerufen wurden.
- Die Bedienungsanleitung zum zukünftigen Nachschlagen bitte aufbewahren. Bei Verkauf oder sonstiger Weitergabe des Geräts bitte Bedienungsanleitung beifügen.
- Aus Umweltschutzgründen Verpackung bitte wiederverwenden oder richtig trennen.

SICHERHEITSHINWEISE



Dieses Symbol bedeutet: Nur innerhalb von Räumen verwenden.



Dieses Symbol bedeutet: Achtung! Bedienungsanleitung lesen!

- Zur Vermeidung von Stromschlag oder Feuer, Gerät bitte nicht Regen oder Feuchtigkeit aussetzen.
- Zur Vermeidung von Kondensation lassen sie das Gerät bitte nach dem Transport in einer warmen Umgebung einige Zeit zum Temperaturengleich stehen. Kondensation kann zu Leistungsverlust des Gerätes oder gar Beschädigung führen.
- Gerät nicht im Freien und in feuchten Räumen und Umgebungen verwenden.
- Keine Metallgegenstände oder Flüssigkeiten ins Innere des Geräts gelangen lassen. Keine mit Flüssigkeit gefüllten Gegenstände, z.B. Vasen, auf das Gerät stellen. Kurzschluss oder Fehlfunktion können die Folge sein. Falls es doch einmal vorkommen sollte, bitte sofort Netzstecker ziehen und vom Stromkreis trennen.

- Offene Brandquellen, wie z.B. brennende Kerzen, sollten nicht auf das Gerät gestellt werden.
- Nicht in staubiger Umgebung verwenden und regelmäßig reinigen.
- Für Kinder unerreichbar aufbewahren.
- Unerfahrene Personen sollen das Gerät nicht bedienen.
- Umgebungstemperatur darf 40°C nicht überschreiten.
- Elektrische Anschlüsse nur durch qualifiziertes Fachpersonal überprüfen lassen.
- Sicherstellen, dass Netzspannung mit Geräteaufkleber übereinstimmt.
- Bei Fehlfunktion Gerät nicht benutzen und sich mit dem Händler in Verbindung setzen.
- Aus Sicherheitsgründen dürfen an dem Gerät keine unbefugten Veränderungen vorgenommen werden.

WARTUNG

Die Reinigung des Geräts erfolgt mit einem leicht mit Wasser angefeuchteten Tuch. Vermeiden Sie, dass Wasser in das Geräterinnere gelangt. Verwenden Sie keine brennbaren Flüssigkeiten wie Benzin oder Verdünnern, die das Gerät beschädigen würden.

INSTALLATION

Verwenden Sie CAT5e UTP Kabel für die Anschlüsse. Das ist ein gebräuchliches Ethernet Computer Netzwerkkabel, das Sie leicht in jedem Computer-Geschäft finden können. Es ist wichtig, dass Sie auf die Farbcodes achten, um eine korrekte Installation zu gewährleisten:

- BLAU = +12V
- WEIß/BLAU = 0V
- WEIß/BRAUN = Betriebserde
- ORANGE = DMX Data-
- ORANGE/WEIß = DMX Data+

Je nach Anwendung kann der LED Wanddimmer mit verschiedenen JB-Systems LED Produkten verwendet werden:

MICRO LED MANAGER / MINI LED MANAGER Mk2:

- Nehmen Sie den LED Manager vom Netz.
- Schließen Sie das UTP-Kabel gemäß der Abbildung an.
- Stellen Sie die DMX-Adresse des LED-Managers auf die Adresse 001.
- Fertig!

WD MERGER (Wanddimmer Merger):

Der WD Merger ermöglicht es, bis zu 6 Wanddimmer auf einer DMX-Leitung anzuschließen. Die DMX-Signale von den 6 LED Wanddimmer (jeder 001 bis 004) werden zu einem DMX-Signal (001 bis 024) zusammengefügt:

- Wanddimmer1 = 001 bis 004
- Wanddimmer2 = 005 bis 008
- Wanddimmer3 = 009 bis 012
- Wanddimmer4 = 0013 bis 016
- Wanddimmer 5 = 0017 bis 020
- Wanddimmer 6 = 0021 bis 024

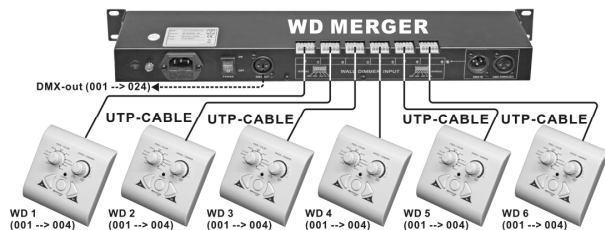

JEDES ANDERE JB SYSTEMS LED-PRODUKT:

Sie können ihn auch zusammen mit anderen JB Systems® LED Produkten verwenden wie LED Ball, LED Par, LED SPOT/WASH, LED MANAGER 300W, ... Allerdings benötigen Sie dann eine getrennte +12V GS-Versorgung, die mit dem Wanddimmer verbunden ist. Die DMX-Ausgänge werden über ein hochwertiges symmetrisches DMX-Kabel und einen XLR-Stecker angeschlossen. Dem angeschlossenen LED-Produkt muss die DMX-Adresse 001 zugewiesen werden.

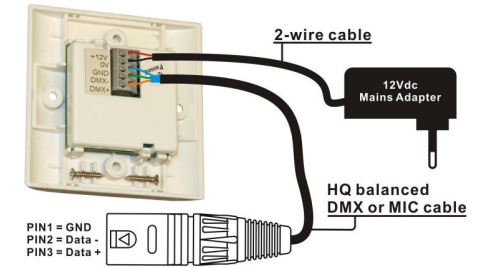

MECHANISCHE INSTALLATION IN WANDDOSE:

Der LED-Wanddimmer kann in jeder herkömmlichen Unterputz-Wanddose mit Schrauben eingebaut werden:

- Nehmen Sie die Abdeckplatte ab (einfaches Einklicksystem)
- Setzen Sie das Gerät in die Unterputz-Wanddose und befestigen Sie es mit den 2 Schrauben.
- Klicken Sie die Abdeckplatte wieder ein.
- Fertig!

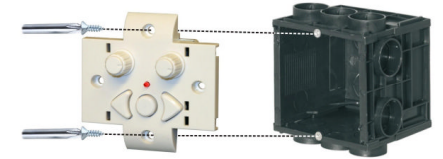

FUNKTIONEN

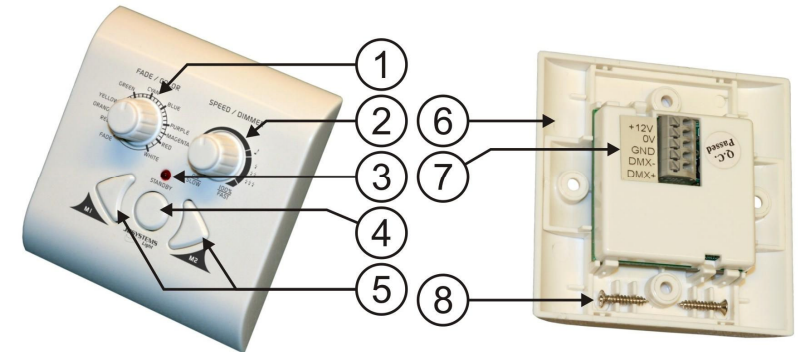

1. **FADE/COLOR KNOFF:** hat verschiedene Funktionen abhängig vom Betriebsmodus (siehe Nr. 5):
 - **RGB1 & RGB2 MODUS:**
 - Zur Auswahl einer der vielen vorprogrammierten Farben. Benutzen Sie den SPEED/DIMMER Knopf (2), um den Dimmpege zu regeln.
 - Drehen Sie den Knopf ganz nach links, um die FADE-Funktion (Überblendung) zu starten: Sie erhalten einen schönen Übergang von einer Farbe zu anderen. Benutzen Sie den SPEED/DIMMER Knopf (2), um die Überblendgeschwindigkeit zu ändern, der Lichtausstoß ist immer auf maximalem Niveau.
 - **2 KANALMODUS:** zum Dimmen des DMX-Kanals 1 vom Wert 000 bis 255.
2. **SPEED/DIMMER KNOFF:** hat verschiedene Funktionen abhängig vom Betriebsmodus (siehe Nr. 5):
 - **RGB1 MODUS:** Master Dimmer (DMX-Kanal 4) kann von 0% bis 100% geregelt werden. Sie können auch die Strobe-Funktion (von langsam bis schnell) und die Musikfunktion wählen.
 - **RGB2 MODUS:** Master Dimmer (DMX-Kanal 4) kann von 0% bis 100% geregelt werden.
 - **2 KANALMODUS:** zum Dimmen des DMX-Kanals 2 vom Wert 000 bis 255.
3. **STANDBY LED:** leuchtet, während der Ausgang des Wanddimmers auf Blackout gestellt ist. Macht es einfacher, den Wanddimmer im Dunkeln zu finden.

4. **STANDBY TASTE:** zum An-/Ausschalten des Ausgangs (Blackout)
5. **MEMORY TASTEN:** Die Tasten M1 und M2 dienen zum Speichern von 2 verschiedenen Ausgangseinstellungen (Lichtszenen). Sie können diese Tasten auch dazu benutzen, um einen der 3 Betriebsmodi des Wanddimmers auszuwählen:
 - **EINE LICHTSZENE SPEICHERN:** benutzen Sie die 2 Tasten (1) und (2), um die richtige Lichtstimmung einzustellen. Um diese Einstellung für künftige Einsätze zu speichern, drücken Sie einfach die M1 oder M2 Taste, bis die STANDBY LED (3) kurz aufblinkt. Sie können für die andere Speichertaste in gleicher Weise verfahren.
 - **BETRIEBSMODI AUSWÄHLEN:** siehe Datenblatt für die genaue DMX-Kanal-Zuweisung.
 - **RGB1 MODUS:** das ist der Standard-Betriebsmodus, es braucht nichts Besonderes unternommen zu werden.
 - **RGB2 MODUS:** drücken Sie die STANDBY und M1-Tasten gleichzeitig, bis die STANDBY LED (3) kurz aufblinkt.
 -
6. **ABDECKPLATTE:** zwei austauschbare Abdeckplatten für die verschiedenen Betriebsmodi, die sich leicht auf den Wanddimmer aufklicken lassen.
7. **ANSCHLUSSKLEMMEN:** bedienerfreundliche Schnapp-Anschlussklemmen, siehe Kapitel "Installation" für weitere Erläuterungen.
8. **MONTAGESCHRAUBEN:** können zur Befestigung des Wanddimmers in einer Unterputz-Wanddose benutzt werden, siehe Kapitel Installation für weitere Erläuterungen

TECHNISCHE EINZELHEITEN

Netzspannung:	GS 12V / 400mA.
DMX-Ausgänge:	Anschlussklemmen
DMX-Kanäle:	RGB1 Modus: CH1 = ROT (DMX-Werte : 000 → 255) CH2 = GRÜN (DMX-Werte : 000 → 255) CH3 = BLAU (DMX-Werte → : 000 255) CH4 = MASTER DIMMER (DMX-Werte : 000 → 255) RGB2 Modus: CH1 = ROT (DMX-Werte : 000 → 255) CH2 = GRÜN (DMX-Werte → : 000 255) CH3 = BLAU (DMX-Werte : 000 → 255) CH4 = MASTER DIMMER (DMX-Werte : 000 → 190) 2-KANAL Modus: CH1 = DIMMER1 (DMX-Werte : 000 → 255) CH2 = DIMMER2 (DMX-Werte : 000 → 255)
Abmessungen:	Abdeckplatte = 83 x 83 mm Einbautiefe = 16 mm
Gewicht:	60 g

Technische Änderungen können auch ohne Vorankündigung vorgenommen werden!
 Sie können sich die neueste Version dieses Benutzerhandbuchs von unserer Website herunterladen: www.beglec.com

MANUAL DE INSTRUCCIONES

Gracias por la compra de este producto JB Systems®. Para sacar todo el rendimiento de las posibilidades de este aparato y por su propia seguridad, por favor lea este manual de instrucciones con mucho cuidado antes de utilizar este producto.

CARACTERÍSTICAS

Este producto interfiere con señales de radio. Este aparato cumple las exigencias Europeas y nacionales de las normas actuales. Se ha establecido conformidad y las declaraciones y documentos relevantes se han depositado por el fabricante.

- Mando a distancia compacto RVA para proyectores LED
- Sumamente fácil al uso
- Disponibilidad de 2 escenas programables
- Envía 4 canales DMX estándar: R + V + A + master dimerizable
- Encastrable fácilmente en la pared, mediante cualquier caja estándar empotrable de pared
- Perfecto para empleo en instalaciones de LED para hoteles, casas, tiendas, ...
- Se pueden combinar varios dimerizadores de pared en instalaciones más grandes
- Viene previsto de 2 tapas diferentes
- 3 modos diferentes de funcionamiento para una máxima flexibilidad .

ANTES DEL USO

Verificar el contenido:

Verificar la presencia de las partes siguientes:

- Wall Dimmer (dimerizador de pared)
- 1 tapa suplementaria
- Manual de instrucciones

Instrucciones importantes:

- Antes de utilizar este producto, por favor compruebe que no hay daños causados por el transporte. En caso contrario, no utilice este aparato y consulte a su vendedor.
- **Importante:** Este aparato salió de la empresa en perfecto estado y bien empaquetado. Es absolutamente necesario por parte del usuario de seguir estrictamente las instrucciones de seguridad y las advertencias de este manual. Cualquier daño causado por manejo inadecuado no estará sujeto a la garantía. El vendedor no aceptará responsabilidad por ningún defecto o problemas causados por negligencia de este manual del usuario.
- Mantenga este librito en un lugar seguro para consultas futuras. Si vende este aparato, asegúrese de añadir este manual de usuario.
- Para proteger el medio ambiente, intente por favor de reciclar el embalaje lo mas posible.

PRECAUCIONES DE USO



Este símbolo significa : uso para el interior solamente



Este símbolo significa : Lea las instrucciones

- Para evitar riesgos de incendio o electrocución, no exponer el aparato a la lluvia o a la humedad.
- Para evitar que se forme condensación en el interior, permita que el aparato se adapte a las temperaturas circundantes cuando lo lleve a una habitación caliente después de transporte. Condensar algunas veces impide que el aparato funcione a rendimiento pleno o incluso puede causar daños.
- Este aparato es sólo para uso interior.
- No coloque objetos metálicos o derrame líquidos dentro del producto. No colocar objetos llenos de líquidos, como jarrones, encima del aparato. Una descarga eléctrica o mal funcionamiento puede resultar. Si un objeto extraño entrara en el aparato, desconecte inmediatamente la alimentación.

- No colocar fuentes desnudas de llamas, como velas encendidas, sobre el aparato.
- Evite su uso en ambientes polvorientos y limpie la unidad regularmente.
- Mantenga la unidad alejada de los niños.
- Personas sin experiencia no deberían manejar este aparato.
- La temperatura máxima del aparato es 40°C. No use este producto a temperaturas más elevadas.
- La instalación eléctrica se debe realizar solamente por personal cualificado, según las regulaciones para la seguridad eléctrica y mecánica en su país.
- Compruebe que el voltaje disponible no es superior al que aparece en el panel trasero del producto.
- En caso de problemas serios de manejo, deje de usar el aparato y contacte su vendedor inmediatamente.
- Debido a motivos de seguridad está prohibido de hacer modificaciones al aparato sin autorización.

MANTENIMIENTO

Limpiar regularmente el aparato con un trapo ligeramente humedo. Recomendamos que la limpieza interna sea efectuada por profesionales.

INSTALACIÓN

Para las conexiones utilizar el cable CAT5e UTP. Esto es el cable estándar para la red de ordenador de Ethernet que usted puede encontrar fácilmente en cualquier tienda de ordenadores. Es importante que usted siga las codificaciones con colores para la instalación apropiada:

- AZUL = +12V
- BLANCO/AZUL = 0V
- BLANCO/MARRÓN = señal de tierra
- NARANJA = datos DMX -
- NARANJA/BLANCO = datos DMX +

Según el uso el Wall Dimmer LED puede ser utilizado con diferentes productos LED de JB-Systems:

MICRO LED MANAGER / MINI LED MANAGER Mk2:

- Conectar el LED Manager a la red eléctrica.
- Conectar el cable-UTP como indicado sobre el dibujo.
- Ajustar la dirección DMX del LED Manager en 001.
- ¡Listo!

WD MERGER (Wall Dimmer Merger):

El WD Merger hace posible la unión de hasta 6 Wall Dimmer en una línea DMX. Las señales DMX de los 6 dimerizadores de pared (cada uno 001 a 004) se combinarán a una señal DMX (001 a 024):

- Wall Dimmer1 = 001 a 004
- Wall Dimmer2 = 005 a 008
- Wall Dimmer3 = 009 a 012
- Wall Dimmer4 = 0013 a 016
- Wall Dimmer5 = 0017 a 020
- Wall Dimmer6 = 0021 a 024

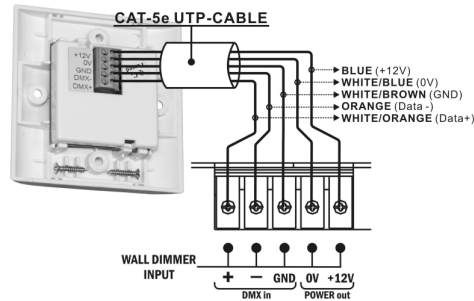
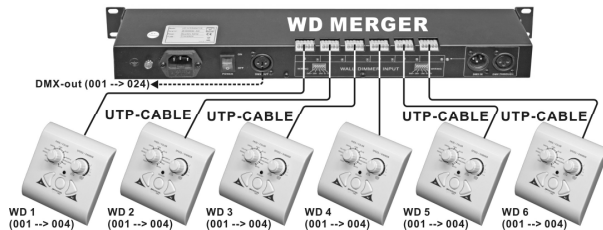

CUALQUIER OTRO PRODUCTO LED de JB SYSTEMS:

Usted también puede utilizarlos junto con otros productos LED de JB Systems® como LED Ball, LED Par, LED SPOT/WASH, LED MANAGER 300 VATIOS, ... Sin embargo en estos casos usted necesitará una fuente de energía separada +12Vdc conectada al Wall Dimmer. Se conectarán las salidas DMX vía un cable DMX balanceado y conector XLR de buena calidad. Al producto LED conectado se le asignará la dirección DMX 001.

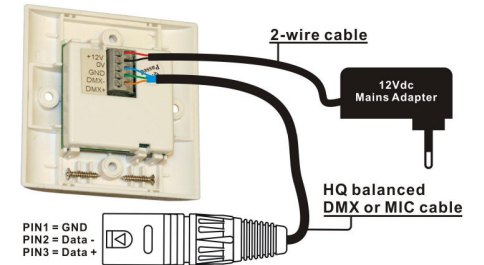

INSTALACIÓN MECÁNICA EN CAJA DE PARED:

Se fijará el Wall Dimmer en una caja estándar de pared con los tornillos:

- Separar la tapa de la unidad (click fácil de presión)
- Sujetar la unidad en la caja empotrada con los 2 tornillos.
- Presionar la tapa hasta el click de sujeción.
- ¡Listo!

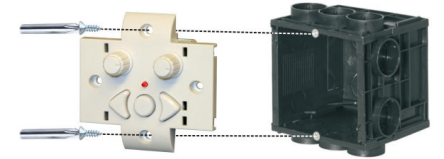

FUNCIONES

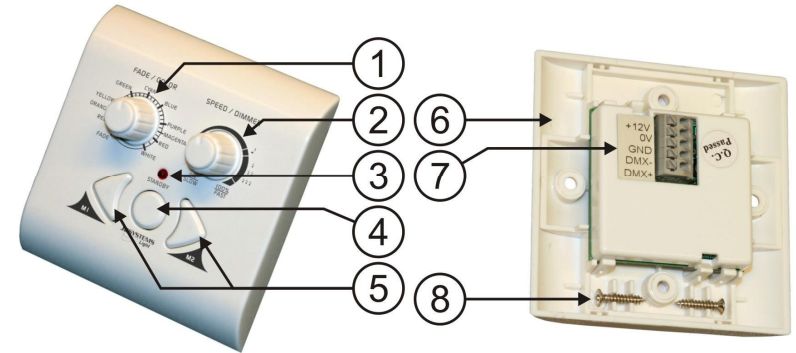

- BOTÓN FADE/COLOR :** tiene funciones diferentes, dependiendo del modo de funcionamiento (ver nº5):
 - **MODO RVA1 & RVA2 :**
 - Utilizar uno de los colores preprogramados. Usar el botón SPEED/DIMMER (2) para adaptar el nivel de dimerización.
 - Girar el botón completamente a la izquierda para comenzar la función FADE: usted obtendrá un bonito fundido de un color en el otro. Use el botón SPEED/DIMMER (2) para cambiar la velocidad del fundido, la iluminación está en el nivel máximo.
 - **MODO 2 CANALES:** Se utiliza para dimerizar el canal DMX1 del valor 000 a 255.
- BOTÓN SPEED/DIMMER:** tiene funciones diferentes, dependiendo del modo de funcionamiento (ver nº5):
 - **MODO RVA1:** se puede adaptar el master dimmer (canal DMX4) del 0 % al 100 %. Usted también puede seleccionar la función de estroboscopio (de lento a rápido) y la función musical.
 - **MODO RVA2:** se puede adaptar el master dimmer (canal DMX4) del 0 % al 100 %.
 - **MODO 2 CANALES:** Se utiliza para dimerizar el canal DMX2 del valor 000 a 255.
- LED STANDBY :** Se ilumina cuando el Wall Dimmer está apagado. Es más fácil para encontrar el dimerizador de pared en la oscuridad.
- BOTÓN STANDBY :** se utiliza para encender y apagar la salida (blackout)

5. **BOTONES DE MEMORIA:** los botones M1 y M2 se utilizan para memorizar 2 ajustes de salida diferentes (escenas). Usted también puede usar estos botones para escoger uno de los 3 modos de funcionamiento del wall dimmer:
- **MEMORIZAR UNA ESCENA:** usar los 2 botones (1) y (2) para crear la buena atmósfera. Para un futuro empleo se memoriza este ajuste presionando el M1 o el botón M2 hasta que el LED de STANDBY(3) parpadee. Usted puede hacer lo mismo con el otro botón de memoria.
 - **SELECCIÓN MODOS de FUNCIONAMIENTO:** mirar las especificaciones para la distribución exacta de los canales DMX.
 - **MODO RVA1 :** esto es el modo estándar de funcionamiento, no hay que hacer nada especial.
 - **MODO RVA2:** pulsar a la vez los botones STANDBY y M1 hasta que el LED STANDBY (3) parpadee brevemente.
 - **MODO 2 CANALES:** pulsar a la vez los botones STANDBY y M2 hasta que el LED STANDBY (3) parpadee brevemente.
6. **TAPA:** dos tapas permutables para los diferentes modos de funcionamiento se colocaran facilmente sobre el wall dimmer de pared.
7. **TERMINALES:** Fácil de cablear, ver el capítulo "la instalación" para más información.
8. **MONTAJE TORNILLOS:** Se pueden usar para fijar el wall dimmer en una caja encastrada, ver instalación para más información.

ESPECIFICACIONES

Alimentación:	DC 12V / 400mA.
Salidas DMX :	Terminales de cable
Canales DMX:	Modo RVA:
	Canal1 = ROJO (valores DMX : 000 → 255)
	Canal2 = VERDE (valores DMX : 000 → 255)
	Canal3 = AZUL (valores DMX : 000 → 255)
	Canal 4 = MASTER DIMMER (valores DMX: 000 → 255)
	Modo RVA2 :
	Canal1 = ROJO (valores DMX : 000 → 255)
	Canal2 = VERDE (valores DMX : 000 → 255)
	Canal3 = AZUL (valores DMX : 000 → 255)
	Canal 4 = MASTER DIMMER (valores DMX: 000 → 190)
	Modo 2 canales:
	Canal 1 = DIMMER1 (valores DMX : 000 → 255)
	Canal 2 = DIMMER2 (valores DMX : 000 → 255)
Tamaño:	tapa = 83 x 83 mm
	Profundidad de instalación = 16 mm
Peso:	60 g

Toda la información está sujeta a cambios sin previo aviso
 Puede descargar la última versión de este manual desde nuestro sitio web: www.beglec.com

MANUAL DO UTILIZADOR

Obrigado por ter adquirido este produto da JB Systems®. De modo a tirar total proveito das possibilidades deste produto, por favor leia este manual com atenção.

CARACTERÍSTICAS

Esta unidade está protegida contra interferências rádio. Este produto cumpre as exigências impostas pelas presentes directivas nacionais e europeias. A conformidade deste produto foi comprovada e as declarações e documentos relevantes foram efectuados pelo fabricante.

- Controlo remoto compacto RGB para projectors LED
- Extremamente fácil de usar
- 2 cenas programáveis pelo utilizador
- Envia 4 canais DMX standard: R + G + B + controlo intensidade Master
- Fácil instalação na parede, encaixa em qualquer caixa de parede
- Perfeito para usar em instalações LED para hotéis, casas, lojas, ...
- Vários dimmers de parede podem ser combinados juntos em grandes instalações
- Inclui 2 tampas diferentes
- 3 Modos diferentes de funcionamento para flexibilidade máxima

ANTES DE UTILIZAR

- Antes de utilizar esta unidade verifique se existem danos provocados durante o transporte. Caso existam danos aparentes, não utilize a unidade e contacte o seu revendedor.
- **Importante:** Esta unidade deixou a nossa fábrica em perfeitas condições e devidamente embalada. É imprescindível que o utilizador siga as instruções de segurança e avisos descritos neste manual. Quaisquer danos provocados por utilização incorrecta não serão cobertos pela garantia. O revendedor não será responsável por quaisquer danos ou problemas causados pelo incumprimento das instruções deste manual.
- Guarde este manual num local seguro para consulta futura. Caso venda esta unidade, forneça este manual.

Verifique o conteúdo:

Certifique-se que a caixa contém os seguintes artigos:

- Manual do utilizador
- Unidade Wall Dimmer
- 1 tampa extra

INSTRUÇÕES DE SEGURANÇA:



Este símbolo significa: utilização unicamente em espaços fechados



Este símbolo significa: Leia instruções

- De modo a evitar risco de fogo ou choque eléctrico, não exponha este produto a chuva ou humidade.
- De forma a evitar a formação de condensação no interior da unidade, ao transportá-la para ambiente quente aguarde algum tempo de modo a que haja uma ambientação à temperatura. A condensação poderá afectar o desempenho da unidade ou até danificá-la.
- Esta unidade destina-se unicamente a utilização em espaços fechados.
- Não introduza objectos de metal nem verta líquidos no interior do produto, correrá risco de choque eléctrico ou poderá danificar o produto. Caso algum objecto estranho entre em contacto com o interior da unidade, desligue-a de imediato da corrente.
- Evite locais com poeiras. Limpe a unidade regularmente.
- Mantenha esta unidade fora do alcance das crianças.
- Esta unidade deverá ser operada unicamente por pessoas experientes.
- Temperatura ambiente de funcionamento máxima é de 40°C. Não utilize esta unidade a temperaturas

ambientes mais elevadas.

- A instalação eléctrica deve ser efectuada unicamente por pessoal qualificado, cumprindo os regulamentos de segurança em instalações eléctricas e mecânicas do seu país.
- Certifique-se que a voltagem a utilizar não é superior à voltagem indicada no painel traseiro da unidade.
- A cobertura e as lentes deverão ser substituídas caso apresentem danos visíveis.
- Por motivos de segurança, são proibidas quaisquer alterações não autorizadas à unidade.

MANUTENÇÃO

Limpe usando um pano ligeiramente embebido com água. Evite deixar entrar água dentro da unidade. Não use líquidos voláteis como benzina o que irá danificar a unidade.

INSTALAÇÃO

Use cabo CAT5 UTP para as ligações. Este é o cabo standard de rede informática Ethernet que pode facilmente encontrar em qualquer loja de informática. É importante que siga os códigos coloridos para uma instalação correcta:

- AZUL = +12V
- BRANCO/AZUL = 0V
- BRANCO/CASTANHO = sinal terra
- LARANJA = SINAL DMX -
- LARANJA/BRANCO = DMX data +

Dependendo da aplicação o LED Wall Dimmer pode ser usado com diferentes produtos LED JB Systems:

MICRO LED MANAGER / MINI LED MANAGER Mk2:

- Desligue o LED Manager da corrente.
- Conecte o cabo UTP como indicado na figura.
- Coloque o endereço DMX do LED Manager no endereço 001.
- Feito!

WD MERGER (Wall Dimmer Merger):

O WD Merger torna possível conectar até 6 Wall Dimmers numa linha DMX. Os sinais DMX dos 6 LED Wall Dimmers (cada 001 até 004) serão combinados em apenas um sinal DMX (001 a 024):

- Wall Dimmer1 = 001 a 004
- Wall Dimmer2 = 005 a 008
- Wall Dimmer3 = 009 a 012
- Wall Dimmer4 = 0013 a 016
- Wall Dimmer5 = 0017 a 020
- Wall Dimmer6 = 0021 a 024

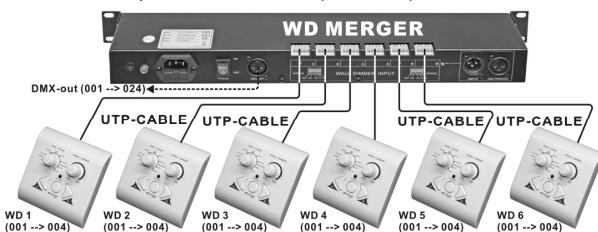

COM OUTRO PRODUTO LED JB SYSTEMS:

Também pode usá-lo com outros produtos LED JB Systems® como a LED ball, LED Par, LED SPOT / WASH, LED MANAGER 300W, ... Mas nestes casos irá precisar de uma fonte de alimentação separada de 12Vdc ligada ao Wall Dimmer. As saídas DMX serão conectadas através de um cabo balanceado DMX de boa qualidade e conector XLR. O produto LED conectado deverá ser atribuído ao canal DMX 001.

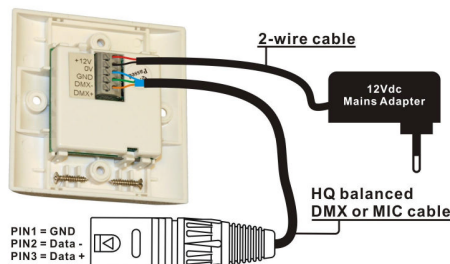

INSTALAÇÃO MECÂNICA NA CAIXA DE PAREDE:

O LED Wall Dimmer pode ser instalado em qualquer caixa standard embutida na parede com fixações de parafuso:

- Retire a tampa (sistema fácil click-on)
- Instale a unidade na caixa de parede e aperte com os 2 parafusos.
- Coloque a tampa.
- Feito!

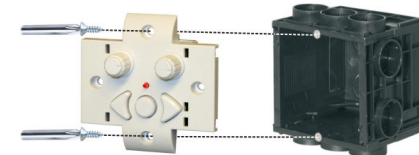

INSTRUÇÕES DE FUNCIONAMENTO

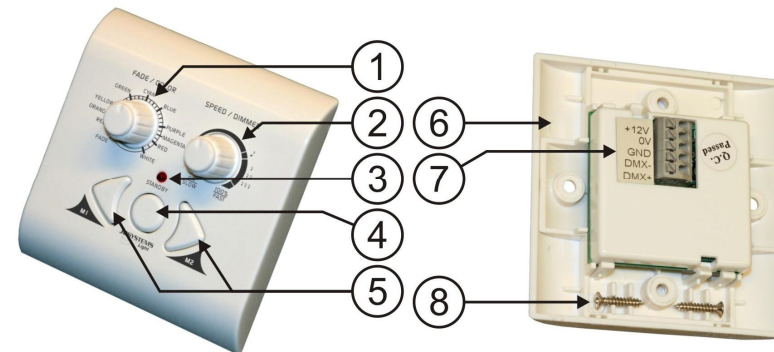

1. CONTROLO FADE/COLOR: tem diferentes funções dependendo do modo de operação (ver n.5):

• MODO RGB1 & RGB2:

- o Usado para seleccionar uma das muitas cores pré programadas. Use o controlo SPEED/DIMMER (2) adaptar o nível de intensidade.
- o Rode o controlo totalmente para a esquerda para iniciar a função FADE: irá obter uma bela transição de uma cor para outra. Use o controlo SPEED/DIMMER (2) para mudar a velocidade de transição. A potência de saída é sempre no nível máximo.

• MODO 2 CHANAIS: Usado para regular a intensidade do canal DMX 1 do valor 000 até 255.

2. CONTROLO SPEED/DIMMER: Tem diferentes funções, dependendo do modo de operação (ver n.5):

- MODO RGB1: o controlo de intensidade master (canal DMX 4) pode ser adaptado de 0% to 100%. Pode também escolher a função strobe (de lenta a rápida) e função música.
- MODO RGB2: o controlo de intensidade master (canal DMX 4) pode ser adaptado de 0% to 100%.
- MODO 2 CHANNEL: Usado para regular a intensidade do canal DMX 2 do valor 000 até 255.

3. LED STANDBY: está aceso enquanto a saída do Wall Dimmer está colocada em blackout. Torna fácil encontrar o Wall Dimmer no escuro.

4. BOTÃO STANDBY: Usado para ligar/desligar a saída do aparelho (blackout)

5. BOTÕES DE MEMÓRIA: Os botões M1 e M2 são usados para memorizar 2 configurações de saída diferentes (cenas). Também pode usar estes botões para escolher um dos 3 modos de operação do Wall Dimmer:

• **MEMORIZAR UMA CENA:** Use os 2 controlos (1) e (2) para definir a luz correcta de atmosfera. Para memorizar esta configuração para futuro uso, pressione o botão M1 ou M2 até que o LED STANDBY (3) pisque brevemente. Pode fazer o mesmo para o outro botão de memória.

• **ESCOLHER MODOS DE OPERAÇÃO:** ver especificações para a distribuição exacta dos canais DMX.

- o MODO RGB1: este é o modo de operação standard, nada de especial deverá ser feito.
- o MODO RGB2: pressione os botões STANDBY e M1 em conjunto até que o LED STANDBY (3) pisque brevemente.
- o MODO 2 CANAIS: pressione os botões STANDBY e M2 em conjunto até que o LED STANDBY (3) pisque brevemente.

6. **COVER PLATE:** duas tampas substituíveis para diferentes modos de operação que podem ser facilmente colocadas no Wall Dimmer.
7. **TERMINAIS DE LIGAÇÃO:** terminais de fácil ligação, ver capítulo “instalação” para mais informação.
8. **PARAFUSOS DE MONTAGEM:** podem ser usados para fixar o Wall Dimmer numa caixa de parede, ver instalação para mais informação.

ESPECIFICAÇÕES

Fonte de Alimentação:	DC 12V / 400mA.
Saídas DMX:	Terminais
Canais DMX:	MODO RGB1: CH1 = Vermelho (valores DMX: 000 → 255) CH2 = Verde (valores DMX: 000 → 255) CH3 = Azul (Valores DMX: 000 → 255) CH4 = Controlo intensidade Master (valores DMX : 000 → 255) MODO RGB2: CH1 = Vermelho (valores DMX: 000 → 255) CH2 = Verde (valores DMX: 000 → 255) CH3 = Azul (Valores DMX: 000 → 255) CH4 = Controlo intensidade Master (valores DMX : 000 → 190) MODO 2 CANAIS: CH1 = DIMMER1 (valores DMX : 000 → 255) CH2 = DIMMER2 (valores DMX: 000 → 255)
Dimensões:	Cobertura = 83 x 83 mm Profundidade da instalação = 16 mm
Peso:	60 g

Estas informações estão sujeitas a alterações sem aviso prévio
Pode fazer download da versão mais recente deste manual no nosso site: www.beglec.com