

Règlements de sécurité & d'approbation

Conformité FCC

Cet équipement a été testé et déclaré conforme aux limites d'un appareil numérique de classe B conformément à la section 15 du règlement FCC. Ces limites sont destinées à fournir une protection raisonnable contre les interférences nuisibles dans les installations résidentielles. Cet équipement génère, utilise et peut émettre des ondes de fréquence radio et, s'il n'est pas installé et utilisé conformément aux instructions, il peut provoquer des interférences avec les communications radio. Il n'est cependant pas possible de garantir que des interférences ne surviendront pas dans une installation particulière. Si cet équipement est la cause d'interférences gênant la réception de programmes radio ou télévisés, ce qui peut être déterminé en mettant l'appareil hors tension et à nouveau sous tension, il est demandé à l'utilisateur de tenter de remédier au problème à l'aide d'une ou plusieurs mesures suivantes:

- Réorienter ou déplacer l'antenne de réception.
- Augmenter la distance séparant l'équipement et le récepteur.
- Connecter l'équipement à un circuit différent de celui auquel le récepteur est connecté.
- Contacter votre revendeur ou un technicien radio/TV qualifié.

ATTENTION: les modifications et changements effectués par l'utilisateur non expressément approuvés par la partie responsable de la conformité pourraient annuler l'autorisation de l'utilisateur à employer l'équipement.

Règlements conformément au R&TTE

Par la présente Philips Remote Control Systems déclare que cette télécommande universelle est conforme aux exigences essentielles et autres dispositions pertinentes de la Directive CE 1999/5/.

La déclaration de conformité (DoC) est disponible à l'adresse suivante <http://www.pronto.philips.com/products/DoC>.

Cet appareil peut être utilisé en:								
AT ✓	BE ✓	CH ✓	DE ✓	DK ✓	GR ✓	ES ✓	FI ✓	FR ✓
IRE ✓	IT ✓	LU ✓	NL ✓	NO ✓	PT ✓	SE ✓	UK ✓	

CE0197 Ⓢ CE0700 Ⓢ

Copyright

Royal Philips Electronics SA

Tous droits réservés. La reproduction totale ou partielle est interdite sans autorisation préalable du propriétaire de copyright.

Règlements de sécurité & d'approbation

Instructions de manipulation de la batterie

Cet appareil utilise une unité de batterie lithium-ion. Par conséquent il faut tenir compte des instructions suivantes:

- Ne pas exposer la batterie au feu.
Exposer la batterie au feu pourrait enflammer ou briser l'unité de batterie.
- Ne pas démonter l'unité de batterie ni la cellule.
Si la cellule est démontée le gaz généré peut provoquer une irritation de la gorge et les plaques d'électrode négative peuvent s'échauffer et s'enflammer. Si l'unité de batterie est démontée, le circuit de protection peut être détruit et provoquer un défaut de fonctionnement de sécurité pour la charge et décharge.
- Ne pas court-circuiter l'unité de batterie de manière externe.
Si court-circuitée de manière externe l'unité de batterie peut s'échauffer, s'enflammer ou se briser.
- S'assurer qu'en aucun cas la batterie n'est placée dans la bouche. L'électrolyte de la batterie peut être très toxique s'il est avalé.
- Ne pas jeter l'unité de batterie dans l'eau.
- L'unité de batterie est jetée dans l'eau, le circuit de protection peut être détruit et provoquer un défaut de fonctionnement de sécurité pour la charge et décharge. Cela peut provoquer un échauffement, une inflammation et une rupture, de l'oxygène et de l'hydrogène peuvent être générés par électrolyse de l'eau et la partie plombée peut être corrodée et des fuites peuvent apparaître.

Table des matières

Que contient la boîte de l'iPronto ?	3
À propos de la documentation de l'iPronto	4
À propos de l'iPronto	5
Installation de l'adaptateur LAN sans fil	8
Installation et rechargement de la batterie	10
Installation	10
Rechargement	13
Préparation et démarrage de l'iPronto	14
Configuration de votre iPronto	15
Configuration de votre réseau	20
Utilisation de l'iPronto	27
Ecran tactile	27
Affichage du statut	27
Commandes externes de l'iPronto	28
Connexions externes	29
Navigation dans l'iPronto	30
Clavier	33
Remote Control	35
Comment fonctionne la RC iPronto ?	36
Apprentissage des codes IR	38
Utilisation de l'iProntoEdit	41
Utilisation de la Remote Control iPronto avec le NetX	43
Browser	44
Définition de la page d'accueil	45
Introduction d'une URL	46

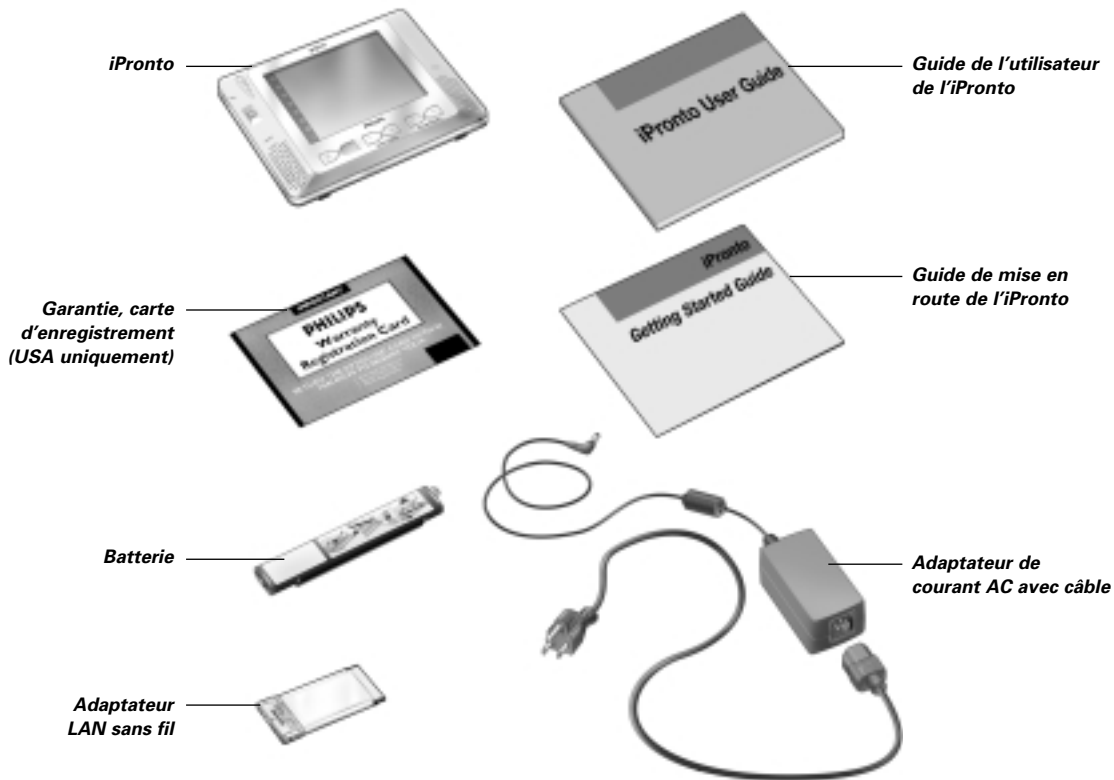

Table des matières

Electronic Program Guide	47
Souscription	50
Mise à niveau	55
Problèmes	56
Spécifications	60
Index	62

Que contient la boîte de l'iPronto ?

La boîte de l'iPronto contient les éléments suivants:



À propos de la documentation de l'iPronto

La documentation relative à l'iPronto se compose de trois parties:

- Le **guide de l'utilisateur de l'iPronto**. Ce guide est conçu pour vous aider à **configurer** et à **démarrer l'utilisation** de l'iPronto.
- Le **guide de mise en route de l'iPronto**. Le guide de mise en route de l'iPronto vous donne un bref aperçu visuel de ce que vous devez faire pour préparer votre iPronto et le faire démarrer. Vous trouverez le guide de mise en route de l'iPronto dans la boîte de l'iPronto.
- L'**aide en ligne de l'iPronto**. L'aide en ligne de l'iPronto comprend des **informations complètes** sur la manière d'utiliser la télécommande iPronto et ses caractéristiques supplémentaires. Vous trouverez l'aide en ligne de l'iPronto à l'adresse suivante <http://www.pronto.philips.com/products/ipronto/help/>

En plus de la documentation relative à l'iPronto vous pouvez consulter le **iPronto Portal** (portail iPronto) via le Browser iPronto (navigateur iPronto) dans le layout 8: sur ce site vous trouverez des informations élaborées et utiles concernant l'iPronto. Vous trouverez plus d'informations sur le iPronto Portal dans l'aide en ligne de l'iPronto à l'adresse suivante <http://www.pronto.philips.com/products/ipronto/help/>

Sur <http://www.pronto.philips.com> vous trouverez également des informations dans la section Frequently Asked Questions.

À propos de l'iPronto

Connecté sans fil à Internet, l'iPronto est une nécessité pour votre expérience du divertissement. Grâce à son **tableau de bord** vous pouvez facilement accéder à toutes les applications de l'iPronto. Le tableau de bord donne accès à trois applications de base: la Remote Control (télécommande), l'Electronic Program Guide (guide de programme électronique) et le Browser (navigateur), toutefois vous serez en mesure d'ajouter de nouvelles applications au tableau de bord à l'avenir.

Grâce à la **télécommande universelle** de l'iPronto vous pouvez commander pratiquement tous vos appareils pourvu qu'ils comprennent les signaux IR (infrarouges). Et grâce à son interface intuitive l'iPronto est convivial pour tout le monde.

Mais l'iPronto n'est pas seulement une télécommande: c'est aussi un **guide de programme électronique**. Sans effort vous disposerez toujours d'un guide de programme à jour et personnalisable pour vos chaînes favorites. Son interaction directe avec la télécommande de l'iPronto rend ce guide de programme électronique si unique. Il n'est plus nécessaire de feuilleter les pages des guides de programme. Obtenez rapidement l'information que vous souhaitez et commencez à regarder les programmes immédiatement en pressant un seul bouton. Vous regardez la TV et vous souhaitez voir les programmes sportifs? En utilisant l'EPG, il vous suffit de presser un bouton pour surfer entre les chaînes qui proposent des programmes sportifs à ce moment.

L'iPronto est également pourvu d'une fonctionnalité de **navigation Internet** aisée. Grâce à l'application de navigation il est maintenant possible de se connecter à Internet alors que vous êtes assis et que vous vous relaxez devant la TV.



À propos de l'iPronto

L'iPronto comprend plusieurs pièces:

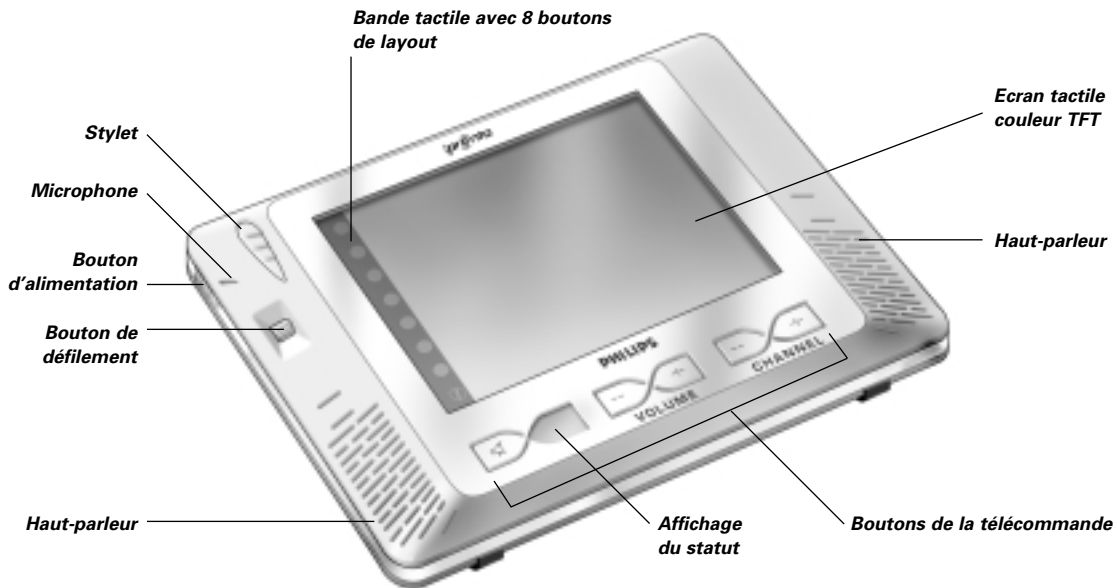

À propos de l'iPronto

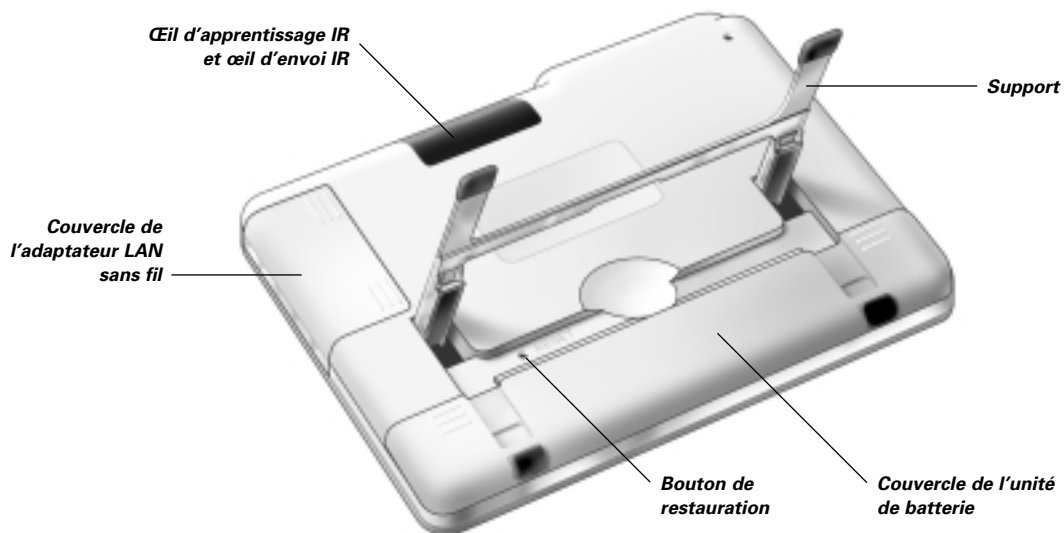

Ce guide de l'utilisateur est conçu pour vous aider à configurer et à démarrer l'utilisation de l'iPronto. Pour une information détaillée concernant l'utilisation des différentes applications iPronto veuillez vous référer à l'aide en ligne de l'iPronto. Si vous suivez les chapitres de ce guide votre iPronto sera prêt et disponible en un rien de temps. Vous trouverez des informations concernant:

- *Installation de l'adaptateur LAN sans fil* à la page 8;
- *Installation et rechargement de la batterie* à la page 10;
- *Préparation et démarrage de l'iPronto* à la page 14;
- *Utilisation de l'iPronto* à la page 27;
- En utilisant les applications de base de l'iPronto: *Remote Control* à la page 35, *Browser* à la page 44 et *Electronic Program Guide* à la page 47;
- *Problèmes* à la page 56;

Installation de l'adaptateur LAN sans fil

Dans un réseau sans fil, le point d'accès sans fil (WAP) est le dernier point qui est relié à votre réseau avec des fils. Pour communiquer avec votre iPronto, le WAP envoie des signaux RF (fréquence radio) qui se répandent dans toutes les directions. L'adaptateur LAN sans fil de l'iPronto (aussi appelé carte PCMCIA) reçoit ces signaux RF et les renvoie au WAP.

La première chose à faire après avoir sorti votre iPronto de la boîte est d'installer l'adaptateur LAN sans fil. Les illustrations suivantes indiquent comment fonctionne l'installation:

- 1 Ouvrez le réceptacle de l'adaptateur LAN sans fil en appuyant sur les encoches et en faisant glisser le couvercle dans la direction indiquée ci-dessous (figure 1).
- 2 Insérez l'adaptateur LAN sans fil dans le logement comme indiqué ci-dessous (figure 2).

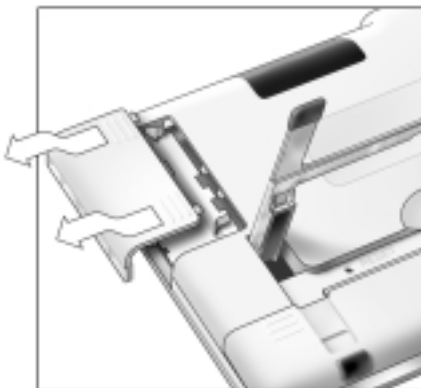

Figure 1

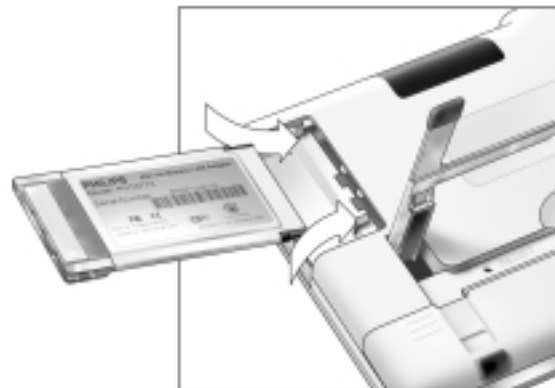

Figure 2

Installation de l'adaptateur LAN sans fil

- 3 Mettez l'adaptateur LAN sans fil dans la position correcte jusqu'à ce qu'il soit parfaitement emboîté et replacez le couvercle.



Remarque N'installez pas d'autres adaptateurs. Ne retirez pas l'adaptateur LAN sans fil lorsque l'iPronto est activé. Après avoir installé l'adaptateur LAN sans fil il n'est pas nécessaire de le retirer. Il peut être laissé dans l'iPronto de manière permanente.

Installation et rechargement de la batterie

Installation

Après avoir installé l'adaptateur LAN sans fil, installez la batterie. La batterie est pré-chargée mais il est recommandé de charger la batterie durant trois heures lorsque vous commencez à utiliser l'iPronto. Voir *Rechargement* à la page 13.

Insérez la batterie de la manière suivante:

- 1 Levez le support (figure 1).
- 2 Ouvrez le réceptacle de la batterie en appuyant sur les encoches et en faisant glisser le couvercle dans la direction indiquée ci-dessous (figure 2).



Figure 1



Figure 2

Installation et rechargement de la batterie

- 3 Branchez le connecteur de la batterie à la fiche fournie (figure 3).
- 4 Faites entrer le bon côté de la batterie sous l'encoche (figure 4).



Figure 3



Figure 4

Installation et rechargement de la batterie

- 5 Descendez la partie gauche de la batterie jusqu'à ce qu'elle soit en place.



- 6 Refermez le couvercle du logement de la batterie.

Installation et rechargement de la batterie

Rechargement

L'iPronto est fourni avec un adaptateur d'alimentation pour recharger la batterie.

Il est mieux de recharger complètement la batterie. Il faut compter 2 à 3 heures pour recharger la batterie.

Le rechargement s'arrête automatiquement lorsque la batterie est chargée.

Si vous rechargez la batterie lorsqu'elle est complètement vide il se peut que vous perdiez certains de vos paramètres. Dans des conditions d'utilisation normales, rechargez tous les 2 jours. Lorsque vous utilisez l'iPronto très fréquemment, rechargez la batterie tous les jours.

Vous pouvez utiliser l'iPronto tandis qu'il est rechargé. Lorsque la batterie est en train de recharger l'affichage du statut indique que la batterie est pleine.

Insérez l'adaptateur d'alimentation comme indiqué dans l'illustration:



La première fois que vous placez la batterie dans l'iPronto, ce dernier démarrera automatiquement et vous guidera dans les paramètres système. Cela peut prendre 1 à 2 minutes. Poursuivez avec le chapitre suivant, *Préparation et démarrage de l'iPronto*, afin d'ajuster les paramètres.

Préparation et démarrage de l'iPronto

Ce chapitre est divisé en deux parties. Dans la première partie intitulée, *Configuration de votre iPronto* à la page 15 vous découvrirez comment définir les paramètres généraux. La seconde partie intitulée, *Configuration de votre réseau* débutant à la page 20, vous apprendra à configurer votre réseau sans fil et votre connexion Internet.

La première fois que vous activez votre iPronto, il affichera certains écrans et messages initiaux. Après ces messages les paramètres système apparaîtront **automatiquement** à l'écran. Ces paramètres sont divisés en quatre onglets:

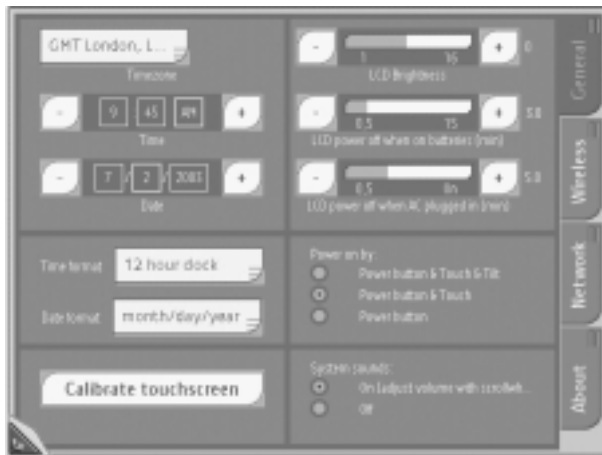

Paramètres système

Préparation et démarrage de l'iPronto

- **General:** sous cet onglet vous réglez les paramètres généraux tels que l'heure, le délai d'attente de mise hors tension et les sons du système. Voir *Configuration de votre iPronto* à la page 15.
- **Wireless:** sous cet onglet vous définissez les paramètres sans fil. Vous devez définir ces paramètres de sorte que votre iPronto puisse être connecté à votre réseau et à Internet. Voir *Paramètres sans fil* à la page 21.
- **Network:** sous cet onglet vous définissez vos paramètres réseau. Voir *Paramètres réseau* à la page 23.
- **About:** sous cet onglet vous pouvez consulter des informations relatives aux termes et accords de licence. Lorsque vous appuyez sur le bouton 'Upgrade iPronto', l'iPronto vérifie si des mises à niveau de votre logiciel sont disponibles. Lorsque des mises à niveau sont disponibles vous pouvez les télécharger immédiatement à partir d'Internet. Grâce au bouton 'Reboot iPronto' vous pouvez rapidement réinitialiser votre iPronto.

***Remarque** Lors du réglage des paramètres système il est utile de manipuler l'écran tactile à l'aide du stylet. Voir Ecran tactile à la page 27 pour de plus amples informations.*

Configuration de votre iPronto

Après avoir installé l'adaptateur LAN sans fil et la batterie vous devez calibrer votre écran tactile et définir les paramètres sur votre iPronto, tels que l'heure et la date, la luminosité, le délai d'attente, etc. Ces paramètres sont nécessaires pour que votre iPronto fonctionne correctement.

La première fois que vous activez votre iPronto, les paramètres système apparaissent **automatiquement** à l'écran.

Pour accéder aux paramètres système **ultérieurement**, suivez cette procédure:

■ **Pressez et maintenez enfoncé le bouton de défilement durant 5 secondes.**

La page se tourne de l'autre côté.

Pour quitter les paramètres système:

■ **Pressez et maintenez enfoncé le bouton de défilement durant 5 secondes.**

-ou-

Appuyez sur le bouton View Control dans le coin inférieur gauche de l'écran tactile.

La page revient à sa vue normale.

Préparation et démarrage de l'iPronto

Calibration de l'écran tactile

Lors de la première utilisation vous devez calibrer l'écran tactile de votre iPronto. En calibrant vous améliorez l'exactitude de l'écran tactile.

- 1 Sélectionnez l'onglet **General** dans les paramètres système.
- 2 Appuyez sur le bouton **Calibrate touchscreen**.
L'écran **Calibration** apparaît.
- 3 Suivez les instructions fournies par l'iPronto.
Lorsque la calibration a réussi vous entendez un son de réussite.

Réglage du fuseau horaire

Vous devez régler le fuseau horaire afin de permettre à votre Electronic Program Guide d'afficher les données correctes au bon moment.

- 1 Sélectionnez l'onglet **General** dans les paramètres système.
- 2 Sélectionnez la liste déroulante **Timezone**.
Une liste de tous les fuseaux horaires apparaît.
- 3 Sélectionnez votre fuseau horaire dans la liste déroulante.

Réglage du format de l'heure

- 1 Sélectionnez l'onglet **General** dans les paramètres système.
- 2 Sélectionnez la liste déroulante **Time Format**.
Une liste des formats de l'heure apparaît. Vous avez deux possibilités:
 - 12 heures (par exemple 2:00 PM);
 - 24 heures (par exemple 14:00 H).
- 3 Sélectionnez le format de l'heure dans la liste déroulante **Time Format**.

Préparation et démarrage de l'iPronto

Réglage de l'heure

- 1 Sélectionnez l'onglet **General** dans les paramètres système.
- 2 Dans la section **Time**, sélectionnez la case **Hours**.
La sélection apparaît avec un bord en surbrillance.
- 3 Utilisez les boutons + et – pour changer l'heure.
- 4 Dans la section **Time**, sélectionnez la case **Minutes**.
La sélection apparaît avec un bord en surbrillance.
- 5 Utilisez les boutons + et – pour changer les minutes.
- 6 Si vous avez fixé le format de l'heure à '12 hour clock':
 - 1 Dans la section **Time**, sélectionnez la case **AM/PM**.
La sélection apparaît avec un bord en surbrillance.
 - 2 Utilisez les boutons + et – pour changer AM ou PM.

Réglage du format de la date

- 1 Sélectionnez l'onglet **General** dans les paramètres système.
- 2 Sélectionnez la liste déroulante **Date Format**.
Une liste des formats de la date apparaît. Vous avez deux possibilités:
 - mois/jour/année (par exemple 12/31/2003);
 - jour/mois/année (par exemple 31/12/2003).
- 3 Sélectionnez le format de la date dans la liste déroulante **Date Format**.

Préparation et démarrage de l'iPronto

Réglage de la date

- 1 Sélectionnez l'onglet **General** dans les paramètres système.
- 2 Sélectionnez la case que vous souhaitez modifier (case **Months**, **Days** ou **Years**).
La sélection apparaît avec un bord en surbrillance.
- 3 Utilisez les boutons + et – pour fixer les mois, jours et années.

Réglage de la luminosité

Vous pouvez définir la luminosité de l'écran tactile en 16 intervalles.

- 1 Sélectionnez l'onglet **General** dans les paramètres système.
- 2 Dans la section **LCD Brightness**, utilisez les boutons + et – pour fixer la luminosité.

Réglage du délai d'attente de mise hors tension

Délai d'attente lorsque l'iPronto fonctionne sur la batterie

- 1 Sélectionnez l'onglet **General** dans les paramètres système.
- 2 Dans la section **LCD power off when on batteries**, utilisez les boutons + et – pour fixer le délai d'attente du LCD.
Vous pouvez choisir un délai d'attente entre 30 secondes et 15 minutes.

Délai d'attente lorsque l'iPronto est branché à l'adaptateur d'alimentation

- 1 Sélectionnez l'onglet **General** dans les paramètres système.
- 2 Dans la section **LCD power off when AC plugged in**, utilisez les boutons + et – pour fixer le délai d'attente du LCD.
Vous pouvez choisir un délai d'attente entre 30 secondes et 14 minutes, ou vous pouvez choisir de laisser l'affichage allumé en permanence.

Préparation et démarrage de l'iPronto

Réglage des paramètres de mise sous tension

Vous pouvez mettre l'iPronto sous tension de différentes manières après qu'il a été mis hors tension.

- 1 Sélectionnez l'onglet **General** dans les paramètres système.
- 2 Dans la section **Power on by** sélectionnez:
 - **Power Button & Touch & Tilt** pour mettre l'iPronto sous tension lorsque le bouton d'alimentation est pressé, lorsque l'écran est touché ou lorsque l'iPronto est incliné.
 - **Power Button & Touch** pour mettre l'iPronto sous tension lorsque le bouton d'alimentation est pressé ou lorsque l'écran est touché.
 - **Power Button** pour mettre l'iPronto sous tension uniquement lorsque le bouton d'alimentation est pressé.

Réglage des paramètres du son du système

Vous entendez les sons du système lorsque vous appuyez sur un bouton de l'écran tactile, lorsque vous élargissez une vue M, lorsque vous allez aux paramètres système, etc. Vous pouvez décider d'allumer ou non les sons du système. Lorsque les sons du système sont allumés, vous pouvez régler le volume en faisant défiler le bouton de défilement.

- 1 Sélectionnez l'onglet **General** dans les paramètres système.
- 2 Dans la section '**System sounds**' sélectionnez:
 - **On** (réglez le volume avec le bouton de défilement): si vous souhaitez entendre les sons du système;
 - **Off**: si vous ne souhaitez pas entendre les sons du système.

Préparation et démarrage de l'iPronto

Configuration de votre réseau

Après avoir réglé les paramètres de l'onglet **General**, vous devez régler les paramètres sans fil et les paramètres réseau sous les onglets **Wireless** et **Network**. Ces paramètres dépendent du type d'environnement domestique dont vous disposez. Vous trouverez plus d'informations sur les réseaux domestiques dans l'aide en ligne de l'iPronto à l'adresse suivante <http://www.pronto.philips.com/products/ipronto/help/>

L'illustration ci-dessous vous propose un exemple de configuration.

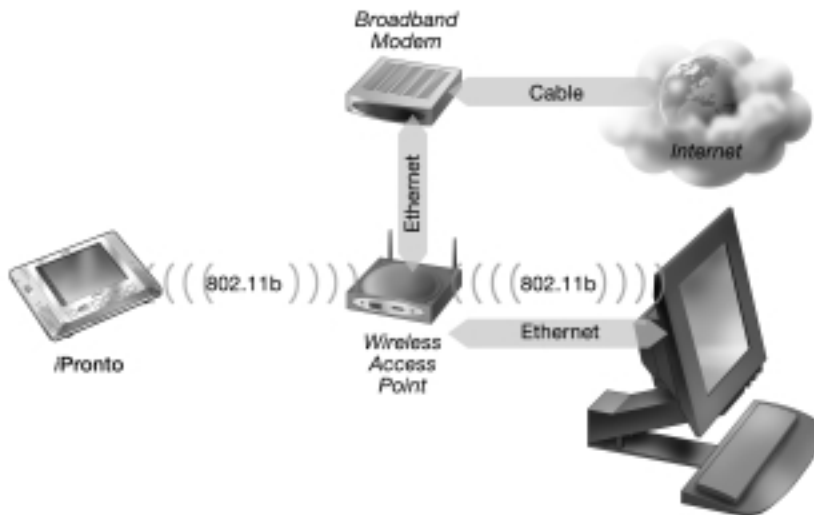

Exemple de configuration

Préparation et démarrage de l'iPronto

Paramètres sans fil

Après avoir défini les paramètres généraux vous devez fixer les paramètres sans fil. Ceci est nécessaire, ainsi votre iPronto peut se connecter à votre réseau domestique et à Internet et communiquer avec l'iProntoEdit. Le point d'accès sans fil (WAP) envoie des signaux RF (fréquence radio) à l'adaptateur LAN sans fil de l'iPronto. L'iPronto doit utiliser les mêmes paramètres sans fil que le WAP.

La manière de définir vos paramètres WAP sur l'iPronto dépend du type d'environnement domestique dont vous disposez. Vous trouverez de plus amples renseignements sur les paramètres WAP sur votre PC ou dans le manuel du WAP, vous pouvez également obtenir des informations de la part de la personne qui configure votre réseau domestique.



Onglet Wireless des paramètres système

Préparation et démarrage de l'iPronto

Respectez les étapes suivantes pour définir les paramètres sans fil.

- 1 **Pressez et maintenez enfoncé le bouton de défilement durant 5 secondes pour afficher les paramètres système.**
- 2 **Sélectionnez l'onglet **Wireless** dans les paramètres système.**
- 3 **Pour modifier le nom par défaut de l'identificateur du set de service (SSID), introduisez le nouveau nom dans la zone de texte **Service Set Identifier**. Le SSID est un nom qui identifie votre réseau sans fil.**
- 4 **Si le cryptage est activé sur votre réseau sans fil sélectionnez le cryptage correct dans la section **Wireless Network Encryption**:**
 - 64 bits;
 - 128 bits.
- 5 **Si le cryptage est activé sur votre réseau sans fil, introduisez votre phrase de passe de cryptage dans la zone de texte **Encryption pass phrase**.**
La zone de texte **Encoding key** est complétée automatiquement. La phrase de passe de cryptage doit être identique à celle de votre WAP.

Préparation et démarrage de l'iPronto

Paramètres réseau



Onglet Network des paramètres système

Les paramètres réseau déterminent la manière dont votre iPronto sera connecté à Internet.

Remarque Vous trouverez des informations concernant vos paramètres réseau sur votre PC ou vous pouvez obtenir des informations de la part de votre fournisseur de services Internet (ISP).

Vous pouvez définir les paramètres réseau de la manière suivante:

- 1 Pressez et maintenez enfoncé le bouton de défilement durant 5 secondes pour afficher les paramètres système.
- 2 Sélectionnez l'onglet **Network** dans les paramètres système.

Préparation et démarrage de l'iPronto

- 3 Pour créer un nom personnel pour votre iPronto, introduisez un nom dans la zone de texte **iPronto host name**. Le nom de l'hôte sera visible lorsque vous utilisez l'iProntoEdit ou lorsque vous utilisez votre iPronto avec le NetX. Faites en sorte que le nom de l'hôte iPronto soit le plus significatif possible. Vous pouvez utiliser un maximum de 64 caractères. Vous trouverez plus d'informations concernant le NetX dans *Utilisation de la Remote Control iPronto avec le NetX* à la page 43.

Après avoir introduit le nom de l'hôte iPronto, vous déterminez le type d'adresse IP que vous utilisez. Une adresse IP est un nombre qui vous identifie sur Internet. Vous avez deux options:

- **Use DHCP** (Dynamic Host Configuration Protocol – protocole de configuration dynamique de l'hôte). L'adresse IP de votre iPronto sera automatiquement assignée par le serveur DHCP.
- **Use a fixed IP address**. Vous ne disposez que d'une seule adresse IP que vous assignez à votre iPronto et qui ne change jamais.

Si vous utilisez DHCP

- Dans la section **Network Configuration**, sélectionnez **Use DHCP**. Les zones de texte **IP address**, **Subnet mask**, **Default gateway**, **Local domain name**, **DNS1** et **DNS2** sont automatiquement complétées. Vous pouvez modifier manuellement les zones de texte **DNS1** et **DNS2**.

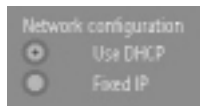

Sélection de DHCP

Si vous souhaitez utiliser une adresse IP fixe

Remarque Lorsque vous disposez d'une adresse IP fixe vous pouvez trouver les informations dont vous avez besoin pour définir les paramètres réseau (adresse IP, masque sous réseau, passerelle par défaut, nom de domaine local et DNS) dans votre configuration de réseau domestique ou vous pouvez obtenir ces informations de la part de la personne qui configure votre réseau domestique.

- 1 Dans la section **Network Configuration**, sélectionnez **Fixed IP**.

Préparation et démarrage de l'iPronto

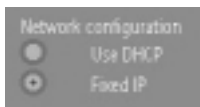

Sélection de Fixed IP

- 2 Dans la zone de texte **IP address** introduisez l'adresse IP que vous souhaitez utiliser.
- 3 Dans la zone de texte **Subnet mask** introduisez votre masque sous réseau.
- 4 Dans la zone de texte **Default gateway** introduisez votre passerelle par défaut.
- 5 Dans la zone de texte **Local domain name** introduisez votre nom de domaine local.
- 6 Dans les zones de texte **DNS1** et **DNS2** introduisez les serveurs DNS que vous souhaitez utiliser.

Proxy

Si vous utilisez en outre un serveur proxy dans votre réseau domestique ou chez le fournisseur de services Internet vous devez régler les paramètres proxy.

- 1 Sélectionnez la case à cocher **Use HTTP Proxy**.
Les zones de texte **Proxy Address** et **Proxy Port** ainsi que la section **Use Password Authentication** sont activées.
- 2 Dans la zone de texte **Proxy Address** introduisez l'adresse IP du serveur proxy.
- 3 Dans la zone de texte **Proxy Port** introduisez le port du proxy.
- 4 Si votre proxy utilise une authentification par mot de passe sélectionnez la case à cocher **Use Password Authentication**.
Les zones de texte **Username** et **Password** sont activées.
 - 1 Dans la zone de texte **Username** introduisez votre nom d'utilisateur.
 - 2 Dans la zone de texte **Password** introduisez votre mot de passe.

Préparation et démarrage de l'iPronto

Test de la connexion réseau et de la connexion Internet

Après avoir défini les paramètres réseau vous pouvez tester si l'iPronto est capable de communiquer avec votre réseau et avec Internet:

- 1 **Pressez le bouton du layout 8 (en bas) sur la bande tactile.**
Si tous les paramètres sont corrects la page d'accueil de l'iPronto Portal apparaît.
- 2 Si l'iPronto Portal ne s'affiche pas revérifiez les paramètres dans ce chapitre ou allez à *Problèmes* à la page 56.
- 3 Après avoir défini de nouveaux paramètres, appuyez sur le bouton  pour recharger la page de l'iPronto Portal dans le layout 8.
Si les nouveaux paramètres sont corrects l'iPronto Portal apparaît.

Après avoir défini les paramètres sans fil et les paramètres réseau l'iPronto est prêt à être utilisé. Dans le chapitre suivant intitulé, Utilisation de l'iPronto, vous découvrirez les éléments essentiels: utiliser l'écran tactile, à quoi servent les boutons, comment naviguer dans l'iPronto, etc.

Utilisation de l'iPronto

Une fois que vous avez défini les paramètres généraux et les paramètres réseau, vous pouvez commencer à utiliser l'iPronto. Dans ce chapitre vous découvrirez comment utiliser l'écran tactile, à quoi servent les boutons durs et comment utiliser les applications et fonctions de l'iPronto.

Ecran tactile

Vous pouvez utiliser l'écran tactile de l'iPronto de deux manières. Soit en utilisant le stylet à bout de plastique spécialement conçu pour l'utilisation sur l'écran tactile. Le stylet est très utile lorsque vous souhaitez appuyer sur une petite zone de l'écran tactile parce qu'il est très précis.

Attention *N'utilisez jamais un vrai stylo, crayon ou autre objet tranchant. Ces objets pourraient endommager l'écran tactile.*

Vous pouvez également utiliser l'écran tactile avec votre doigt. Cette utilisation est moins précise que celle à l'aide du stylet. Toutefois il se peut que vous trouviez qu'il est plus confortable d'utiliser votre doigt sur l'écran tactile.

Affichage du statut

En-dessous de l'écran tactile, l'iPronto possède un petit écran. Ce second écran est toujours allumé même lorsque l'iPronto est éteint. Cet écran affiche **l'heure** et le **statut de la batterie**.

L'affichage du statut présente également une **icône RF** et une **icône IR**. A chaque fois que l'iPronto communique via votre réseau domestique l'icône **RF** est allumée. L'icône **IR** vous donne un feedback lorsque vous utilisez l'application Remote Control de l'iPronto: à chaque fois que vous appuyez sur un bouton sur l'écran tactile ou que vous pressez un bouton dur qui envoie un code IR à votre appareil l'icône IR clignote.

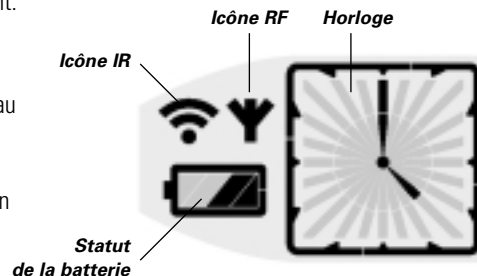

Utilisation de l'iPronto

Commandes externes de l'iPronto

Bouton d'alimentation

Le bouton d'alimentation de l'iPronto (situé à gauche de l'iPronto) est utilisé pour allumer l'iPronto lorsqu'il est mis hors tension. Dans les paramètres système vous pouvez définir d'autres options pour mettre l'iPronto sous tension. Voir *Réglage des paramètres de mise sous tension* à la page 19.

Vous pouvez aussi utiliser le bouton d'alimentation pour **éteindre** l'iPronto à tout moment.

Boutons de la Remote Control

L'iPronto possède cinq boutons sur son panneau avant. Ils commandent toujours la **Remote Control (RC)** de l'iPronto: lorsque vous travaillez avec l'Electronic Program Guide ou le Browser de l'iPronto, ces boutons exerceront toujours des fonctions RC. Par défaut, les boutons RC exercent les fonctions suivantes:

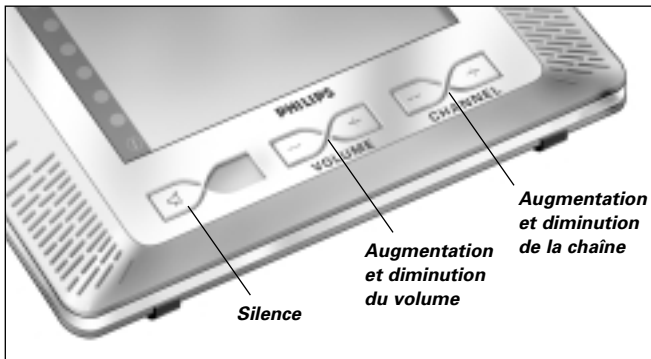

Vous pouvez modifier ces fonctions par défaut grâce à l'outil "d'apprentissage" de l'iPronto. Cela signifie que l'iPronto apprendra un code IR (infrarouge) à partir du RC de votre appareil par exemple votre TV. Voir *Apprentissage des codes IR* à la page 38.

Utilisation de l'iPronto

Bouton de défilement

Le bouton de défilement de l'iPronto se situe sur la gauche de l'écran tactile. En **tournant** le bouton vous réglez le volume de l'**iPronto** (bips de réussite, etc.) en 20 intervalles.

En **pressant et maintenant enfoncé** le bouton de défilement durant 5 secondes vous accédez aux paramètres système afin de définir les paramètres tels que l'heure, la date, le réseau, etc.

Connexions externes

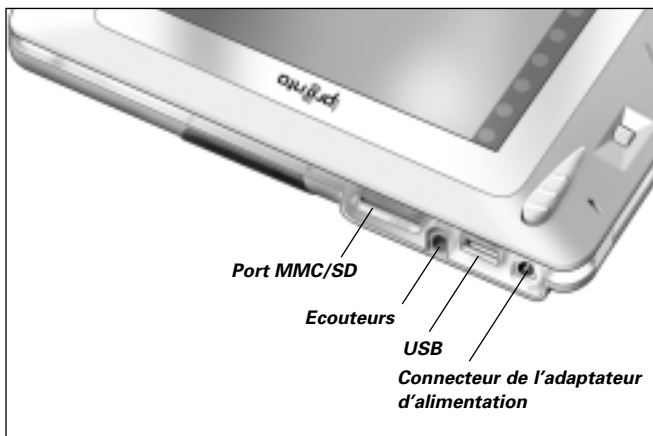

Vous pouvez brancher des écouteurs sur l'iPronto afin d'entendre les sons stéréo. Lorsque vous branchez les écouteurs vous n'entendez plus les sons via les haut-parleurs de l'iPronto.

L'emplacement MMC/SD et le port USB vous procureront encore plus de possibilités avec les mises à niveau futures du logiciel iPronto.

Utilisation de l'iPronto

Navigation dans l'iPronto

Vues, layouts et bande tactile

L'iPronto vous offre la possibilité de consulter une page de l'application en vue XL ou en vue M. La vue XL est une vue plein écran (figure 1).

La vue M représente 1/4 de la vue plein écran: la vue M vous permet de combiner plusieurs applications Remote Control sur une seule page (figure 2).



Figure 1: Vue XL



Figure 2: 4 vues M

En touchant le bouton **View Control** vous pouvez agrandir une vue M en une vue plein écran et la réduire à nouveau à sa taille originale.



Bouton View Control

Utilisation de l'iPronto

Le principe des vues multiples de l'iPronto crée différentes manières d'organiser l'écran. L'iPronto possède 8 manières **prédéfinies** d'organiser l'écran, appelées "layouts". Dans un layout, l'écran est composé d'une ou plusieurs applications. Un layout possède une vue XL ou quatre vues M pour différentes applications dans des combinaisons variées. Vous pouvez passer d'un layout à l'autre grâce à la bande tactile.

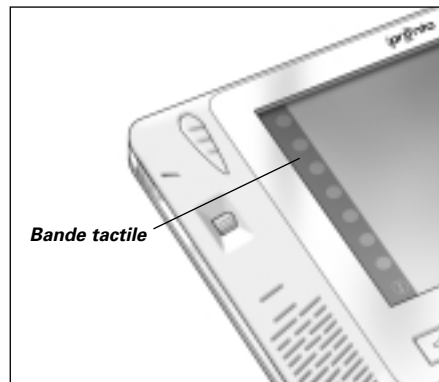

Lorsque vous appuyez sur l'un des 8 boutons de la bande tactile, le layout correspondant apparaît:

- Le layout 1 est une Remote Control plein écran;
- Le layout 2 est un EPG plein écran;
- Le layout 3 possède 4 vues M des applications Remote Control;
- Les layouts 4-7 sont une vue XL des applications Browser avec différentes URLs;
- Le layout 8 est un Browser plein écran qui se connecte à l'iPronto Portal. Sur ce site vous trouverez toutes sortes d'informations utiles concernant l'iPronto:
 - Vous pouvez découvrir les nouveaux **logiciels** pour votre iPronto;
 - Vous pouvez **souscrire à l'application EPG de l'iPronto** et modifier votre alignement;
 - Vous trouverez **l'aide en ligne de l'iPronto**;
 - Vous pouvez consulter les dernières **nouveautés**;
 - Vous pouvez trouver des **liens** intéressants;
 - ...

Utilisation de l'iPronto

Verso et paramètres

Dans l'iPronto, chaque application possède un verso. Sur le verso vous pouvez lire des informations relatives à l'application et modifier les paramètres.

Il existe deux types de paramètres sur l'iPronto. Les **paramètres système** sont généraux et applicables à chaque application et à chaque vue. **Les paramètres application** sont spécifiques à une application dans un layout. Par exemple: la page d'accueil du Browser qui peut être différente dans les divers layouts.

Pour plus d'informations sur les paramètres système, allez à *Préparation et démarrage de l'iPronto* à la page 14.

Remarque Vous ne pouvez pas modifier les paramètres application du layout 8 (iPronto Portal).

Accès au verso de l'application

- 1 Pour accéder au **verso de l'application**, appuyez et maintenez votre appui sur le bouton **View Control** dans le coin inférieur droit de la page de l'application durant 5 secondes.
L'application se tourne de l'autre côté.
- 2 Pour retourner à la vue normale, appuyez sur le bouton **View Control** dans le coin inférieur gauche de la vue XL.

Utilisation de l'iPronto

Clavier

L'iPronto est équipé d'un clavier à l'écran. Vous avez besoin de ce clavier pour introduire du texte dans les zones de texte, par exemple pour introduire une URL dans le Browser.

Lorsque vous appuyez sur une zone de texte, le clavier à l'écran apparaît automatiquement. Une zone de texte grisée indique que vous ne pouvez pas introduire du texte dans celle-ci et qu'aucun clavier à l'écran n'est disponible.

Le clavier à l'écran possède sa propre zone de texte qui affiche le même texte que la zone de texte de l'application. En fonction de la zone de texte sur laquelle que vous appuyez la zone de texte du clavier consiste soit en 1 ligne (par exemple lorsque vous introduisez une URL) soit en 3 lignes (par exemple lorsque vous complétez un formulaire sur Internet). Lorsqu'une zone de texte à une ligne apparaît vous ne pouvez introduire qu'une seule ligne de texte. Lorsqu'une zone de texte à trois lignes apparaît vous pouvez introduire des lignes de texte multiples. Si votre texte se compose de plus de trois lignes une barre de défilement apparaît.

Travail avec le clavier

- 1 Appuyez sur la zone de texte dans laquelle vous souhaitez introduire du texte.
Le clavier apparaît à l'écran.



Clavier à l'écran

Utilisation de l'iPronto

2 Pour introduire du texte appuyez sur les boutons représentant des caractères, nombres, signes de ponctuation et sur la barre d'espace.

3 Pour introduire un caractère en majuscule appuyez sur le bouton **Shift**.
Le caractère introduit juste après avoir appuyé sur le bouton **Shift** apparaîtra en majuscule.

4 Pour introduire des caractères multiples en majuscule appuyez sur le bouton **Caps**.
Tous les caractères introduits après avoir appuyé sur **Caps** apparaîtront en majuscules jusqu'à ce que vous appuyiez à nouveau sur le bouton **Caps**.

5 Pour introduire un symbole appuyez sur le bouton **Special**.
Les symboles apparaissent sur les boutons et vous pouvez appuyer sur le symbole dont vous avez besoin.
Après sélection d'un symbole, les caractères normaux réapparaissent sur les boutons.

6 Pour aller à une nouvelle ligne (uniquement dans une zone de texte multi-lignes), appuyez sur le bouton .
Lorsque vous continuez à dactylographier le curseur se déplace automatiquement à la ligne suivante lorsque la fin de la ligne est atteinte.

7 Pour positionner le curseur, appuyez sur l'endroit où vous souhaitez positionner le curseur dans la zone de texte du clavier.

-ou-

Utilisez les flèches du clavier pour monter, descendre, aller à gauche ou à droite.

8 Appuyez sur **Done**.
Le clavier se ferme et le texte apparaît dans la zone de texte.

-ou-

Appuyez sur **Cancel**.
Le clavier se ferme et le texte n'apparaît pas dans la zone de texte.

Remote Control

Dans ce chapitre vous trouverez des informations **générales** concernant l'application Remote Control de l'iPronto. Vous trouverez des informations **détaillées** et régulièrement mises à jour dans l'aide en ligne de l'iPronto à l'adresse suivante <http://www.pronto.philips.com/products/ipronto/help/>

La Remote Control (RC) de l'iPronto est une télécommande **universelle**. Cela signifie qu'elle peut être utilisée sur pratiquement tous les appareils audio et vidéo tels que TV, VCR, DVD, CD, etc. Pour autant que votre appareil comprenne les codes IR, la RC iPronto peut le commander. De cette manière la RC iPronto remplace les télécommandes individuelles qui accompagnent vos appareils.

Vous accédez à la RC iPronto via la bande tactile: le layout 1 est une RC en vue XL. Voir *Vues, layouts et bande tactile* à la page 30 pour de plus amples informations.

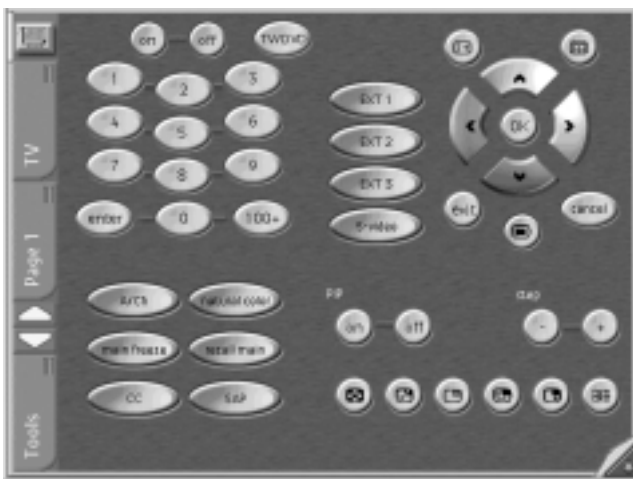

Remote Control

Comment fonctionne la RC iPronto?

Le principal élément de la RC iPronto est son "configuration file" (fichier de configuration). Le fichier de configuration de l'iPronto ou iCF détermine à quoi ressemble l'interface de la RC iPronto et comment se comporte la RC iPronto.

L'iCF mémorise plusieurs appareils prédéfinis. Ces appareils représentent vos télécommandes existantes. Chaque appareil consiste en une ou plusieurs pages reprenant des boutons.

En touchant l'**icône iPronto** vous pouvez retourner à la page d'accueil (l'aperçu des appareils). Vous pouvez accéder aux appareils à partir de l'onglet Device ou à partir de l'aperçu des **appareils**. Lorsque vous appuyez sur un appareil dans l'onglet Device ou dans l'aperçu des appareils, vous passez immédiatement à la première page de cet appareil.

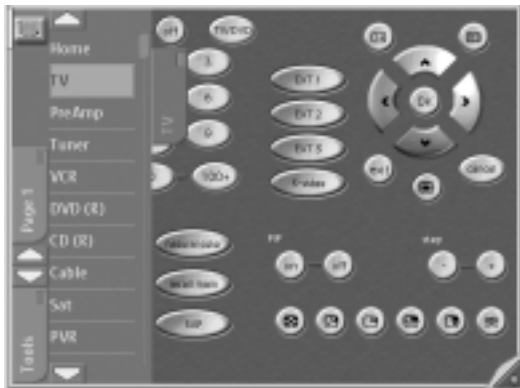

Onglet Device

Remote Control

Les **pages** d'un appareil sont accessibles à partir de l'onglet Page. Lorsque vous appuyez sur Page dans l'onglet Page vous accédez immédiatement à cette page.

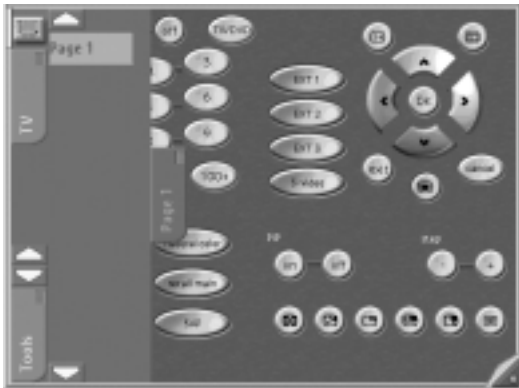

Onglet Page

Lorsque la liste de l'appareil ou la liste de la page est trop longue des boutons Up et Down apparaissent et haut et en bas pour une navigation aisée à travers les appareils et les pages.

Vous pouvez consulter les appareils et les pages de la RC iPronto en vue M ou en vue XL. Dans les deux vues vous pouvez appuyer sur les boutons pour commander votre équipement. Toutefois, pour **apprendre des codes IR** aux boutons, vous devez placer la page en vue XL. Voir *Apprentissage des codes IR* à la page 38 pour de plus amples informations sur «l'apprentissage».

Remote Control

Apprentissage des codes IR

La RC iPronto envoie des signaux infrarouges (IR) à vos appareils qui exécuteront une action par exemple "Allumer la TV" ou "Démarrer l'enregistrement sur le magnétoscope".

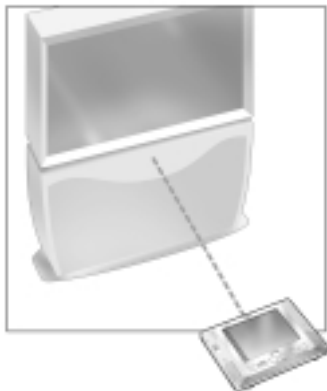

Pour chaque action l'iPronto envoie un signal IR particulier appelé "code IR". La RC iPronto contient une vaste base de données qui reprend de nombreux codes IR pour tous les types d'appareils.

La RC iPronto est configurée par défaut pour faire fonctionner des appareils Philips et des appareils compatibles à Philips. Si vous possédez d'autres marques l'iPronto doit "apprendre" les codes IR particuliers pour votre appareil à partir de la RC existante qui accompagne l'appareil. Cela signifie que vous pressez le bouton sur la RC existante et que vous la pointez en direction de l'œil d'apprentissage de l'iPronto:



La RC iPronto apprendra le code IR à partir de la télécommande existante. Vous pouvez programmer tous les boutons mous et tous les boutons durs de l'iPronto.

Remote Control

Remarque La fonction des boutons durs est toujours indépendante des appareils. Cela signifie qu'un bouton dur exécute toujours la même action peu importe l'appareil actif.

Suivez ces étapes pour "apprendre" un code IR à un bouton mou ou à un bouton dur.

- 1 Placez l'iPronto **aligné** par rapport à la télécommande existante. Assurez-vous que vous pointez la télécommande existante vers l'œil d'apprentissage de l'iPronto.
- 2 Sur l'iPronto, sélectionnez un layout avec une application **Remote Control**.
- 3 Pour l'apprentissage d'un bouton mou ouvrez la page de votre iPronto qui contient le bouton que vous souhaitez programmer.
Assurez-vous que la page est en vue XL.
- 4 Appuyez sur l'onglet **Tools** à gauche de la vue XL.
L'onglet Tools s'ouvre.

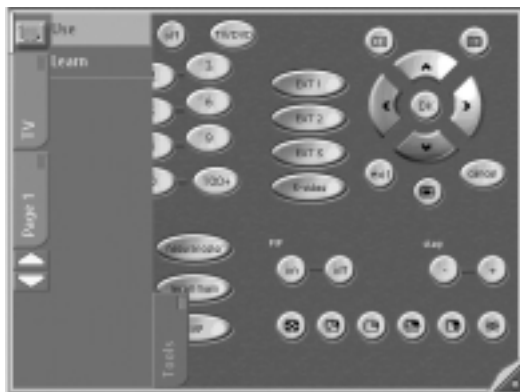

Onglet Tools

Remote Control

5 Appuyez sur l'outil **Learn**.

L'étiquette **Learn** apparaît sur l'icône **iPronto**. Les onglets **Device** et **Page** sont désactivés. Un message apparaît.

6 Appuyez sur le bouton **Go** dans le message.

7 Pour l'apprentissage d'un bouton mou sélectionnez le bouton mou que vous souhaitez programmer dans la vue XL.

Le bouton est mis en surbrillance.

-ou-

Pour l'apprentissage d'un bouton dur pressez le bouton dur que vous souhaitez programmer sur l'iPronto. Un message apparaît.

8 Pressez et maintenez enfoncé le bouton sur la télécommande existante.

La télécommande existante envoie un code IR.

Si l'apprentissage a réussi la RC iPronto émet un bip et **OK** apparaît à l'écran.

Si l'apprentissage a échoué l'iPronto émet un bip et le message **Button Learn Failed** apparaît à l'écran.

Remarque Si l'apprentissage échoue, gardez les directives suivantes à l'esprit:

- Assurez-vous que vous pointez l'émetteur IR de la télécommande existante vers l'œil d'apprentissage de l'iPronto.
- Essayez d'augmenter ou de diminuer la distance entre l'iPronto et la télécommande existante;
- Essayez l'apprentissage dans un angle différent;
- Assurez-vous que les batteries de l'iPronto ou de la télécommande existante ne sont pas trop faibles;
- Évitez l'apprentissage sous une lumière fluorescente intense ou à la lumière directe du soleil: cela peut affecter les signaux IR.

Si l'apprentissage échoue encore, consultez la section *Frequently Asked Questions* à l'adresse <http://www.pronto.philips.com> pour de plus amples informations.

Remote Control

Utilisation de l'iProntoEdit

Lorsque vous achetez un iPronto, celui-ci est fourni avec un iCF **par défaut**. Toutefois vous pouvez **personnaliser** les fonctions et le look de l'iPronto. Vous pouvez effectuer ceci grâce à l'**iProntoEdit**. L'iProntoEdit est l'éditeur visuel pour la création et la configuration des iCFs sur votre ordinateur. Vous pouvez télécharger la dernière version de l'iProntoEdit et du manuel l'accompagnant depuis la section Downloads à l'adresse suivante <http://www.pronto.philips.com/>.

Grâce à l'iProntoEdit, vous pouvez entièrement définir l'interface utilisateur de l'iPronto, par exemple:

- Vous pouvez effectuer des actions de base telles que:
 - Supprimer et ajouter des appareils;
 - Supprimer et ajouter des pages;
 - Supprimer et ajouter des boutons ou des panneaux.
- Vous pouvez aisément positionner des éléments sur une page grâce à des outils simples tels que:
 - Définir une grille et un cadre;
 - Centrer les éléments;
 - Définir l'ordre z des éléments.
- Vous pouvez concevoir des pages avec des boutons et des modes points par exemple:
 - Ajouter des modes points à un bouton pour son statut de pression et de relâchement;
 - Importer une présentation complète avec vos propres boutons ou modes points;
 - Modifier la couleur des éléments.
- Vous pouvez configurer les éléments tels que:
 - Etiqueter des boutons, pages et appareils;
 - Ajouter une liste d'action complète (aussi appelée "macros") à un bouton, avec une commande IR, liens, délais, bips et sauts;
 - Ajouter des codes IR à partir de la base de données universelle de l'iProntoEdit.
- Vous pouvez configurer le NetX. Vous trouverez plus d'informations concernant le NetX dans *Utilisation de la Remote Control iPronto avec le NetX* à la page 43.

Remote Control

Pour modifier l'iCF avec l'iProntoEdit, vous devez être en mesure de transférer l'iCF à partir de l'iPronto vers votre PC et vice versa. Cela s'appelle respectivement "le transfert" et "le téléchargement". Vous pouvez transférer l'iCF à partir de votre iPronto vers le PC et télécharger l'iCF à partir du PC vers votre iPronto via votre réseau domestique.



Transfert et téléchargement

Remarque Pour transférer et télécharger un iCF, l'iPronto et votre PC doivent être connectés au même réseau.

Pour transférer ou télécharger un iCF, ouvrez l'iProntoEdit sur votre PC et cliquez sur le bouton Upload pour transférer l'iCF dans l'iProntoEdit, ou cliquez sur le bouton Download pour télécharger l'iCF vers l'iPronto.

Vous trouverez plus d'informations sur le transfert et le téléchargement dans l'aide en ligne de l'iPronto à l'adresse suivante <http://www.pronto.philips.com/products/ipronto/help/> et dans la section en ligne Frequently Asked Questions sur <http://www.pronto.philips.com>

Remote Control

Utilisation de la Remote Control iPronto avec le NetX

Le **NetX** fait partie de la solution Philips Connected Home et étend la commande de l'iPronto au-delà de la ligne de vision et dans différentes pièces. Via le NetX votre iPronto peut commander vos appareils A/V et de commande domestique depuis pratiquement n'importe quel emplacement de la maison.

Le NetX reçoit des signaux envoyés par l'iPronto via votre réseau domestique sans fil WiFi 802.11b et les convertit en signaux infrarouges (IR). Ces signaux IR sont ensuite envoyés vers vos appareils A/V et de commande domestique commandés par IR.

Vous trouverez plus d'informations sur le NetX dans l'aide en ligne de l'iPronto à l'adresse suivante
<http://www.pronto.philips.com/products/ipronto/help/>

Browser

Dans ce chapitre vous trouverez des informations **générales** concernant l'application Browser de l'iPronto. Vous trouverez des informations **détaillées** et régulièrement mises à jour dans l'aide en ligne de l'iPronto à l'adresse suivante <http://www.pronto.philips.com/products/ipronto/help/>

Vous utilisez le Browser iPronto pour accéder à Internet. Le Browser iPronto fonctionne de la même manière qu'un navigateur normal pour PC: il possède des boutons Back, Forward, Home, Reload et Stop, vous pouvez introduire des URLs, consulter la progression du téléchargement et faire défiler grâce à la barre de défilement.



Browser iPronto

Browser

Définition de la page d'accueil

Dans les paramètres du Browser, vous pouvez définir la page d'accueil pour chaque Browser individuel dans chaque layout. Lorsque vous pressez le bouton Home cette page s'affiche toujours.

- 1 Ouvrez le Browser que vous souhaitez configurer.
- 2 Appuyez et maintenez votre appui sur le bouton **View Control** durant 5 secondes pour afficher les paramètres application.
Le verso du Browser apparaît.



Verso du Browser

- 3 Dans la zone de texte **Home Page URL**, introduisez l'URL de la page d'accueil à l'aide du clavier à l'écran.
Voir *Clavier* à la page 33 pour de plus amples informations.

-ou-

Pour définir la page web actuellement active comme page d'accueil appuyez sur le bouton **Use Current**.

Remarque Vous ne pouvez pas modifier la page d'accueil du layout 8. Grâce au layout 8 vous accédez toujours à l'**iPronto Portal**.

Browser

Introduction d'une URL

L'URL que vous consultez s'affiche dans la barre au sommet du Browser.

Vous pouvez introduire une URL à l'aide du clavier iPronto à l'écran.



- 1 Appuyez sur la zone de texte de l'écran tactile.
Le clavier apparaît à l'écran.
- 2 Introduisez l'URL à l'aide du clavier à l'écran.
L'URL apparaît dans la zone de texte du clavier.
- 3 Appuyez sur le bouton **Done** pour fermer le clavier.
Voir *Clavier* à la page 33 pour de plus amples informations.

Electronic Program Guide

Dans ce chapitre vous trouverez des informations **générales** concernant l'application Electronic Program Guide de l'iPronto. Vous trouverez des informations **détaillées** et régulièrement mises à jour dans l'aide en ligne de l'iPronto à l'adresse suivante <http://www.pronto.philips.com/products/ipronto/help/>

L'une des principales applications de l'iPronto est l'Electronic Program Guide. Un Electronic Program Guide (EPG) est l'équivalent électronique d'un guide de programme de télévision imprimé. Cependant l'EPG iPronto n'est pas un EPG normal: il est unique en raison de son **interaction directe** avec la Remote Control de l'iPronto. Lorsque vous naviguez dans l'Electronic Program Guide, vous pouvez immédiatement faire passer votre TV à la chaîne en question.

Remarque Avant de pouvoir utiliser l'EPG iPronto, vous devez y souscrire en ligne. Voir Souscription à la page 50 pour de plus amples informations.

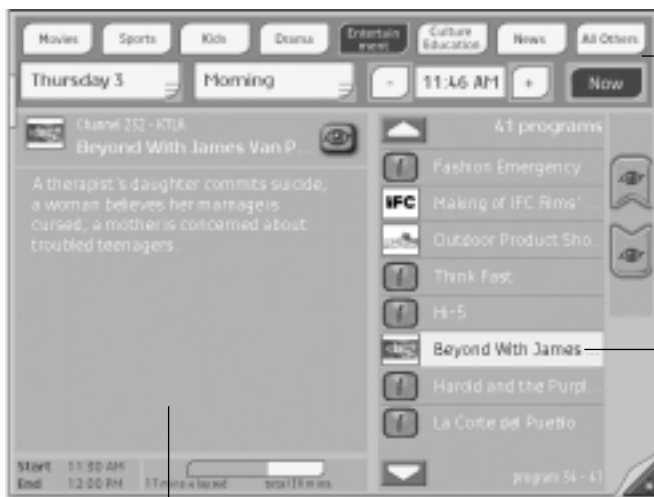

Paramètres filtre

Aperçu des programmes

iPronto Guide de l'utilisateur

Informations détaillées

FR

Electronic Program Guide

- Dans les **paramètres filtre** vous pouvez sélectionner le genre, la date et l'heure pour obtenir des informations sur les programmes à l'avenir. Vous pouvez choisir un jour et le moment de la journée (matin, après-midi, soir et nuit) à partir des listes déroulantes ou vous pouvez fixer l'heure exacte à l'aide des boutons + et –.

Si vous appuyez sur le bouton , les données de l'EPG afficheront automatiquement les programmes actuellement diffusés du (des) genre(s) sélectionné(s).

- Dans l'**aperçu des programmes** la liste des programmes qui répondent à vos critères de sélection définis dans la partie supérieure de l'écran s'affiche.
- Les **informations détaillées** du programme sélectionné s'affichent dans la partie gauche de l'écran: sujet, acteurs, heure de début et de fin, etc.

Par exemple appuyez sur le bouton Movies et sélectionnez mercredi soir 8:00 PM dans les paramètres filtre. Une liste des films diffusés à cette heure mercredi apparaîtra dans l'aperçu des programmes. Lorsque vous sélectionnez un des films de la liste une description détaillée apparaîtra dans la partie gauche de l'EPG.

L'EPG possède deux caractéristiques:

Watch Feature

Lorsque vous sélectionnez un programme dans l'aperçu des programmes vous pouvez immédiatement **surfer** vers ce programme grâce au bouton . Ce bouton Watch apparaît uniquement lorsque vous sélectionnez un programme qui est actuellement diffusé à la TV.

SmartSurfer

Lorsque vous affichez une liste des programmes qui sont **actuellement** diffusés dans l'aperçu des programmes les boutons apparaissent. Grâce à ces boutons **SmartSurf** vous pouvez aisément **surfer** entre les programmes de la liste. Par exemple: si vous souhaitez regarder des programmes sportifs mais pas de drame ni de home shopping choisissez "sports" et feuilletez uniquement ce que vous souhaitez regarder: football, soccer, base-ball, tennis, course automobile. Grâce aux boutons SmartSurf votre TV surfera simplement entre les programmes sportifs diffusés à la TV et passera les chaînes qui ne diffusent pas de programmes sportifs, même durant les interruptions publicitaires.

Electronic Program Guide

Mécanisme de sélection du Watch Device

Le Watch Feature et le SmartSurfer ne fonctionnent que si vous appliquez les paramètres corrects dans l'EPG et la RC. Vous devez définir le **mécanisme de sélection du Watch Device (Watch device selection mechanism)** dans les paramètres de l'EPG. Le mécanisme de sélection du Watch Device détermine la manière dont la TV change de chaînes. Une TV peut utiliser par exemple un bouton **10+** ou un bouton **Enter** pour changer de chaîne.

- 1 Appuyez et maintenez votre appui sur le bouton **View Control** pour afficher les paramètres EPG. La page EPG se tourne de l'autre côté.
- 2 Sélectionnez l'onglet **Settings**.
- 3 Sélectionnez votre type de mécanisme de sélection du Watch Device:
 - **'2 digits'** Sélectionnez cette option si, pour passer à la chaîne 15 par exemple, vous devez presser 1 – 5.
 - **'3 digits'** Sélectionnez cette option si, pour passer à la chaîne 15 par exemple, vous devez presser 0 – 1 – 5.
 - **'4 digits'** Sélectionnez cette option si, pour passer à la chaîne 15 par exemple, vous devez presser 0 – 0 – 1 – 5.
- 4 Vous pouvez cocher la case **'Use Start command'** si vous souhaitez que l'iPronto envoie une macro **'Start'** avant de changer de chaîne. Vous pouvez définir votre propre macro **'Start'** grâce à l'iProntoEdit. Vous trouverez plus d'informations concernant l'iProntoEdit dans le menu d'aide de l'iProntoEdit.
- 5 Cochez la case **'Use Enter command'** si, pour passer à une certaine chaîne, vous devez presser Enter après avoir pressé 2, 3 ou 4 chiffres.
- 6 Vérifiez si le Watch Device fonctionne correctement sur **la RC iPronto**. L'EPG iPronto réutilise les codes IR de la RC. Si le Watch Device dans l'ICF ou la RC ne fonctionne pas correctement vous devriez "apprendre" le code IR exact pour le bouton pertinent ou relier le code IR exact à l'iProntoEdit. Voir *Apprentissage des codes IR* à la page 38 et *Utilisation de l'iProntoEdit* à la page 41. Vous trouverez plus d'informations sur le mécanisme de sélection du Watch Device dans l'aide en ligne de l'iPronto à l'adresse suivante <http://www.pronto.philips.com/products/ipronto/help/>

Electronic Program Guide

Souscription

Avant de pouvoir utiliser l'EPG, vous devez:

- Souscrire;
- Personnaliser;
- Activer.

Vous devez tout d'abord **souscrire** en ligne. Après la souscription vous pouvez **personnaliser** votre alignement de manière à ce que seules les informations concernant les chaînes que vous trouvez intéressantes apparaissent dans l'EPG. Après la souscription, vous recevez **une clé d'activation** que vous introduisez dans les paramètres EPG sur votre iPronto. Une fois que vous avez personnalisé et activé votre souscription l'EPG iPronto est prêt à être utilisé.

Souscription

- 1 Utilisez un Bowser iPronto ou votre navigateur PC pour naviguer vers les pages de souscription EPG en ligne à l'adresse suivante <http://www.pronto.philips.com/products/ipronto/epg/>.
La page **Login** apparaît.
- 2 Introduisez le **nom d'utilisateur** et le **mot de passe** que vous utilisez sur le site web Pronto <http://www.pronto.philips.com>.
Si vous n'êtes pas encore enregistré sur le site Pronto enregistrez-vous tout d'abord.
La page d'accueil EPG apparaît.
- 3 Appuyez ou cliquez sur le bouton **Create Subscription**.
La page 'Create a Subscription – Details' apparaît.

Subscription Name	<input type="text" value="Name"/>
For which Product	<input type="text" value="- Choose product -"/>
In which Region / Country do you live	<input type="text" value="- Choose region -"/>

Electronic Program Guide

- 4 Dans la zone de texte **Subscription Name** introduisez un nom pour votre souscription.
Le nom de la souscription peut contenir au maximum 25 caractères.
- 5 Dans la liste déroulante **For Which Product** sélectionnez **iPronto**.
- 6 Dans la liste déroulante **In Which Region/Country Do you Live** sélectionnez la région/le pays exact.
- 7 Appuyez ou cliquez sur le bouton **Next**.
La page 'Create a Subscription – License Agreement' apparaît.
- 8 Appuyez ou cliquez sur le bouton **I Agree** pour accepter l'accord de licence.
La page 'Create a Subscription – Summary' apparaît.
- 9 Vérifiez si les détails de la souscription sont corrects et appuyez ou cliquez sur le bouton **Next**.
La page 'Create a Subscription – Activation Key' apparaît.
Inscrivez ici votre clé d'activation:

.....

Après enregistrement, vous pouvez **personnaliser** les informations qui vous seront envoyées.

La procédure de personnalisation des données EPG n'est pas la même pour les utilisateurs américains d'iPronto et pour les utilisateurs européens d'iPronto.

- Si vous vivez aux Etats Unis suivez la procédure *Personnalisation pour les Etats Unis* à la page 51;
- Si vous vivez en Europe suivez la procédure *Personnalisation pour les pays européens* à la page 52.

Personnalisation pour les Etats Unis

- 1 Sur la page 'Create a Subscription – Activation Key', appuyez ou cliquez sur le bouton **Proceed to personalization**.
La page **Personalization Wizard – Home** apparaît.
- 2 Appuyez ou cliquez sur le bouton **Add a lineup**.
La page **Personalization Wizard – step 1** apparaît.

Electronic Program Guide

- 3 Dans la zone de texte **Zip/Postal Code**, introduisez votre code postal.
- 4 Appuyez ou cliquez sur le bouton **Next**.
La page **Personalization Wizard – step 2** apparaît.
- 5 Sélectionnez votre **source de signal TV**.
La source d'un signal TV peut être le câble, une émission locale, le satellite et le câble numérique.
- 6 Appuyez ou cliquez sur le bouton **Next**.
La page **Personalization Wizard – step 3** apparaît.
- 7 Sélectionnez votre **fournisseur**.
- 8 Appuyez ou cliquez sur le bouton **Next**.
La page **Personalization Wizard – step 4** apparaît.
- 9 Introduisez un **nom** pour votre souscription.
- 10 Désélectionnez les **stations** pour lesquelles vous ne souhaitez pas recevoir de données EPG.
Les stations désélectionnées ne seront pas disponibles sur l'EPG iPronto.
- 11 Appuyez ou cliquez sur le bouton **Finish**.
La page **Personalization Wizard – Home** réapparaît.

Personnalisation pour les pays européens

- 1 Sur la page 'Create a Subscription – Activation Key', appuyez ou cliquez sur le bouton **Proceed to personalization**.
La page **Personalization Wizard – Home** apparaît.
- 2 Appuyez ou cliquez sur le bouton **Add a lineup**.
La page **Personalization Wizard – step 1** apparaît.

Electronic Program Guide

- 3 Sélectionnez votre **source de signal TV**.
Vous pouvez sélectionner 'Cable', 'Satellite' ou 'Antenna'.
- 4 Appuyez ou cliquez sur le bouton **Next**.
La page **Personalization Wizard – step 2** apparaît.
- 5 Dans le champ textuel **Name** introduisez un nom pour votre alignement.
- 6 Appuyez ou cliquez sur le symbole + devant la langue pour étendre la liste des stations.
La liste des stations disponibles dans la langue sélectionnée s'étend.
(Appuyez ou cliquez sur le symbole – devant la liste étendue pour réduire la liste des stations).
- 7 Dans la colonne **Select** du tableau cochez la case de chaque station pour laquelle vous souhaitez recevoir des données EPG.
- 8 Dans la colonne **Channel** du tableau introduisez le numéro de chaîne de chaque station pour laquelle vous souhaitez recevoir des données EPG.
- 9 Répétez les étapes 6 à 8 pour toutes les chaînes dans toutes les langues pour lesquelles vous souhaitez recevoir des données EPG.
- 10 Appuyez ou cliquez sur le bouton **Next**.
La page **Personalization Wizard – step 3** apparaît.
- 11 Vérifiez les stations et les numéros de chaîne que vous avez définis.
Si nécessaire, cliquez sur le bouton Back pour modifier les stations ou les numéros de chaîne.
- 12 Sur la page **Personalization Wizard – Step 3** appuyez ou cliquez sur le bouton **Finish**.
La page **Personalization Wizard – Home** réapparaît.

Après la souscription vous devez introduire la clé d'activation sur le verso de l'EPG dans votre iPronto:

Electronic Program Guide

■ Activation

- 1 Ouvrez l'application EPG en layout 2 sur votre iPronto.
L'EPG s'affiche en vue XL.
- 2 Appuyez et maintenez votre appui sur le bouton **View Control** durant 5 secondes pour afficher les paramètres EPG.
Le verso de l'EPG apparaît.
- 3 Sélectionnez l'onglet **Activate** au verso de l'EPG.
- 4 Dans la zone de texte **Activation key**, introduisez votre clé d'activation à l'aide du clavier à l'écran.
- 5 Appuyez sur le bouton **Activate**.
Le premier téléchargement EPG démarre.

Remarque *Le premier téléchargement de données EPG peut prendre environ 30 minutes. Après le téléchargement initial, l'EPG sera entièrement fonctionnel et des nouvelles données seront téléchargées automatiquement tous les jours. Vous avez également la possibilité de télécharger manuellement des données EPG dans l'onglet EPG au verso de l'EPG.*

Mise à niveau

Sous l'onglet About des paramètres système se trouve un bouton Upgrade iPronto pour le téléchargement de nouveaux logiciels à partir d'Internet.

Lorsque vous appuyez sur le bouton 'Upgrade iPronto', l'iPronto vérifie automatiquement si des mises à niveau de votre logiciel sont disponibles sur Internet. Lorsque des mises à niveau sont disponibles vous pouvez les télécharger immédiatement à partir d'Internet (à l'adresse <http://www.pronto.philips.com> dans la section Downloads). Après le téléchargement l'iPronto se réinitialise automatiquement et tous les nouveaux logiciels seront prêts à être utilisés.

Il est conseillé de transférer votre fichier de configuration iPronto vers l'iProntoEdit comme backup avant de télécharger de nouvelles mises à niveau.

Lorsque de nouvelles mises à niveau sont disponibles vous pouvez en apprendre plus sur celles-ci dans l'iPronto Portal via le layout 8 sur la bande tactile. Si vous avez enregistré votre iPronto sur le site Pronto vous recevrez un e-mail lorsque les mises à niveau seront disponibles.

Afin d'être en mesure de vérifier les mises à niveau votre iPronto doit être connecté à votre réseau domestique et à Internet.

Si vous rencontrez des problèmes lors du processus de mise à niveau consultez la section Frequently Asked Questions sur <http://www.pronto.philips.com>.

Problèmes

Dans ce chapitre vous trouverez des instructions utiles pour résoudre certains problèmes que vous êtes susceptibles de rencontrer lors de l'utilisation de votre iPronto. Vous trouverez des informations plus élaborées et régulièrement mises à jour dans la section Frequently Asked Questions sur <http://www.pronto.philips.com>.

Les boutons mous de mon écran tactile ne réagissent pas correctement

Il peut arriver que les boutons de votre écran tactile ne réagissent pas correctement par exemple lorsque vous devez appuyer sur la gauche du bouton plutôt que sur le bouton. Dans ce cas vous devriez recalibrer l'écran tactile. La calibration permet à l'iPronto d'aligner les icônes sur l'écran tactile par rapport à leurs fonctions. Voir *Calibration de l'écran tactile* à la page 16.

Mon iPronto s'éteint automatiquement

L'iPronto dispose d'une fonction de délai d'attente de mise hors tension pour économiser de l'électricité. Vous pouvez modifier le délai d'attente de mise hors tension dans les paramètres système. Voir *Réglage du délai d'attente de mise hors tension* à la page 18.

Les appareils ne réagissent pas aux commandes que j'envoie

- Assurez-vous de bien pointer l'**œil d'envoi** de l'iPronto en direction de l'appareil A/V ou de commande domestique.
- Assurez-vous qu'il n'y a aucun **obstacle** entre l'iPronto et l'appareil A/V ou de commande domestique.
- Vérifiez le **statut de la batterie** dans l'affichage du statut.
- Vérifiez que votre appareil comprend bien les **codes IR Philips**. Vous trouverez ces informations dans le manuel de votre appareil. Si votre appareil ne comprend pas les codes IR Philips, vous pouvez:
 - Apprendre le code IR à partir de la télécommande existante. Voir *Apprentissage des codes IR* à la page 38.
 - Définir une nouvelle marque à l'aide de l'iProntoEdit. Voir *Utilisation de l'iProntoEdit* à la page 41 ou consulter l'aide de l'iProntoEdit dans le menu d'aide de l'iProntoEdit sur votre PC pour de plus amples informations.
- Assurez-vous que les **paramètres RF** sont définis correctement. Vous pouvez vérifier les paramètres RF dans l'iProntoEdit.
 - Si vous utilisez l'appareil A/V ou de commande domestique sans le NetX, les paramètres RF devraient être fixés à IR activé.
 - Si vous utilisez l'appareil A/V ou de commande domestique avec le NetX, les paramètres RF devraient être fixés à RF activé.

Vous trouverez plus d'informations dans l'aide de l'iProntoEdit dans le menu d'aide de l'iProntoEdit sur votre PC.

Problèmes

Mon iPronto ne réagit pas

Lorsque votre iPronto ne réagit pas, essayez les procédures suivantes:

- 1 L'iPronto est peut-être mis hors tension. Presser le bouton d'alimentation pour le mettre sous tension.
- 2 La batterie est peut-être faible. Vérifiez le statut de la batterie dans l'affichage du statut. Rechargez la batterie si nécessaire. Voir *Installation et rechargement de la batterie* à la page 10.
- 3 Si les étapes 1 et 2 ne donnent pas de résultat utilisez le bouton Reset. Le bouton Reset est situé à l'arrière de l'iPronto, comme l'indique l'illustration:

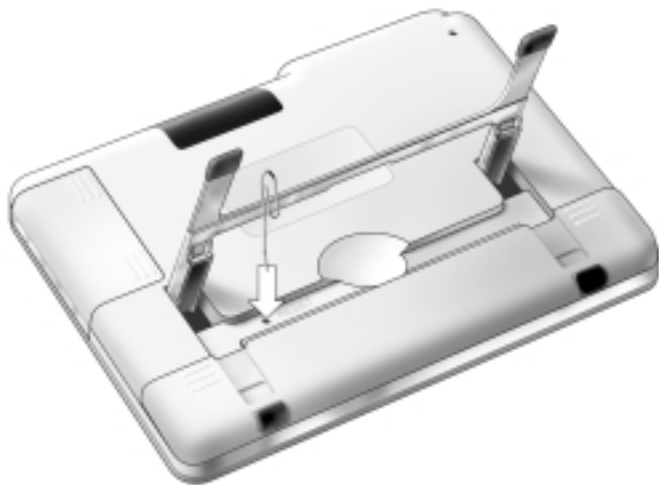

Pressez le bouton Reset à l'aide d'un objet pointu comme un trombone déplié. L'iPronto se réinitialisera. Certains paramètres peuvent être perdus tels que les paramètres de la date et de l'heure.

- 4 Si la remise à zéro n'est d'aucune aide, contactez votre revendeur.

Problèmes

J'ai activé l'application EPG sur mon iPronto, mais elle ne fonctionne toujours pas

- Lorsque vous souscrivez en ligne pour l'EPG iPronto vous obtenez une clé d'activation. Vous devez introduire cette clé d'activation dans les paramètres EPG endéans une période de temps limitée après la souscription en ligne. Voir *Verso et paramètres* à la page 32. Si vous n'activez pas endéans cette période de temps, vous devrez obtenir une nouvelle clé d'activation à partir des pages de souscription en ligne de l'EPG. Lorsque votre EPG ne fonctionne pas il se peut que quelque chose pose problème avec vos paramètres d'heure, de date ou de fuseau horaire. Voir *Configuration de votre iPronto* à la page 15.

Le Watch Feature et le SmartSurfer de mon application EPG ne fonctionnent pas

- Les boutons Watch Feature et SmartSurf n'apparaissent à l'écran que lorsque l'information "Now" est affichée.
- Etant donné que le Watch Feature et le SmartSurfer surfent automatiquement entre les chaînes de votre TV, vous devez leur "expliquer" **comment** surfer entre les chaînes. Il existe plusieurs manières de surfer, par exemple à l'aide d'un bouton **10+**, d'un bouton **Enter**, etc. Dans les **paramètres EPG** vous déterminez la manière dont votre TV change de chaînes. Voir *SmartSurfer* à la page 48.
- Les boutons Watch Feature et SmartSurf ne fonctionneront que si le mécanisme de sélection du Watch Device sur votre RC iPronto fonctionne correctement. Testez si le mécanisme de sélection du Watch Device fonctionne correctement dans le Watch Device de l'iCF de la RC. Si nécessaire, "apprenez" le code IR au bouton (10+, Enter,...) ou utilisez l'iProntoEdit pour relier le code IR correct à partir de la base de données universelle. Voir *Apprentissage des codes IR* à la page 38 et *Utilisation de l'iProntoEdit* à la page 41.

Mon browser ne fonctionne pas

- 1 Vérifiez les paramètres réseau dans les paramètres système. Voir *Préparation et démarrage de l'iPronto* à la page 14. Vous trouverez plus d'informations concernant les paramètres réseau dans les paramètres Internet de votre PC. Si vous ne disposez pas de PC vous pouvez obtenir les informations de votre fournisseur de services Internet.
- 2 Vérifiez l'icône RF dans l'affichage du statut.
Si l'icône RF est éteinte quelque chose pose problème avec votre réseau sans fil.

Problèmes

1 Vérifiez les paramètres sous l'onglet Wireless.

Voir *Paramètres sans fil* à la page 21. Si vous disposez d'un PC vous trouverez plus d'informations sur les paramètres sans fil dans celui-ci. Si vous ne disposez pas d'un PC vous trouverez plus d'informations dans le manuel de votre point d'accès sans fil.

2 Vérifiez la force du signal réseau dans l'onglet Wireless des paramètres système.

Voir *Préparation et démarrage de l'iPronto* à la page 14.

3 Vérifiez si votre point d'accès sans fil fonctionne correctement en le testant à l'aide d'un autre appareil de votre réseau par exemple votre PC.

4 Vérifiez les paramètres de votre point d'accès sans fil.

Si vous disposez d'un PC vous trouverez plus d'informations sur le point d'accès sans fil dans celui-ci. Si vous ne disposez pas d'un PC vous trouverez plus d'informations dans le manuel de votre point d'accès sans fil.

5 Vérifiez si votre adaptateur LAN sans fil est installé correctement. L'adaptateur LAN sans fil dispose d'un LED vert. Si ce LED n'est pas allumé quelque chose pose problème avec votre adaptateur LAN sans fil. Voir *Installation de l'adaptateur LAN sans fil* à la page 8.

Le Browser iPronto n'affiche pas les pages web de la même manière que le navigateur de mon PC

La plupart des pages web sont optimisées pour la consultation avec un navigateur Netscape ou Internet Explorer. C'est la raison pour laquelle les pages peuvent sembler différentes sur le Browser iPronto. Le Browser iPronto a certaines limitations par rapport à un navigateur normal.

- Le Browser iPronto supporte des images de types .gif, .jpg et .png.
- Le Browser iPronto ne supporte pas les fenêtres popup.
- Les extensions ne sont pas supportées. Cela signifie que vous ne pouvez pas télécharger de fichiers graphiques, audio ni vidéo.
- Vous ne pouvez pas faire une liste de vos favoris ni de vos signets.
- Les cookies ne sont enregistrés que si la mémoire disponible est suffisante.
- Le Browser iPronto utilise un type différent de JavaScript par rapport à un navigateur normal. Par conséquent certaines pages peuvent être affichées différemment ou ne pas être affichées du tout.
- Il y a une quantité de mémoire limitée pour les appelettes. Cela signifie que les pages très larges ne peuvent pas être téléchargées. Les appelettes peuvent avoir un comportement imprévisible.

Spécifications

Affichage	Ecran couleur TFT VGA avec 65536 couleurs Résolution: 640x480 pixels
Réseau sans fil	IEEE 802.11b compatible WiFi Cryptage 64 bits ou 128 bits Support mode Dynamic Host Configuration Protocol (DHCP) ou Fixed IP Infrastructure
Logiciel	Base de données avec codes IR pour faire fonctionner plus de 500 marques Codes IR Philips intégrés Nombre total d'appareils uniquement limité par la mémoire Electronic Program Guide automatiquement mis à jour Navigateur Internet pour accès instantané à l'information Mises à niveau à distance du logiciel via connexion web
Infrarouge (IR)	8 LED pour l'envoi de codes IR 1 œil de réception pour la réception des codes IR Distance de fonctionnement environ 10 m Fréquence d'apprentissage jusqu'à 78 kHz et 455 kHz
Mémoire	64 MB de mémoire flash non-volatile et 64 MB de RAM
Batterie	Batterie lithium-ion rechargeable (7,4 V)
Gestion de l'alimentation	Mise sous tension en touchant l'écran tactile, en pressant un bouton, en inclinant l'appareil Mise hors tension automatique ou en pressant le bouton d'alimentation
Dimensions (HxLxP)	240 x 178 x 23 mm
Température de fonctionnement	5°C à 45°C

Spécifications

Accessoires

Compris:
CD-ROM avec logiciel iProntoEdit
Adaptateur d'alimentation
Unité de batterie
Adaptateur LAN sans fil

Non compris:
NetX (Network Extender)

iProntoEdit

Exigences PC:
Windows 98SE, ME, 2000 ou XP
64 MB de RAM
70 MB de disque dur libre
IEEE 802.11b compatible WiFi
Lecteur CD-ROM
Accès Internet à large bande

Informations relatives à la base de données IR:

Reconçu par UEI Technology
Licence sous le brevet U.S. 5,689,353
Portions © UIE 1999

Index

A

- activation, 54
- adaptateur
 - alimentation, 10, 13
 - LAN sans fil, 8, 59
- adresse IP. *voir* IP
- affichage du statut, 6, 27
- aide
 - aide en ligne de l'iPronto, 4
 - guide de l'utilisateur de l'iPronto, 4
 - guide de mise en route de l'iPronto, 4
 - iPronto Portal, 4
- aperçu des appareils, 36
- appareil, 36
- application
 - Browser, 44
 - EPG, 47
 - Remote Control, 35
- apprentissage, 38

B

- bande tactile, 6, 30
- batterie
 - installation, 10
 - rechargement, 10
- bouton, 36, 38
- bouton d'alimentation, 6, 19, 28
- bouton de défilement, 6, 29
- bouton de la Remote Control, 28
- bouton dur, 28, 38
- bouton mou, 38
- bouton View Control, 30
- Browser, 44, 59
 - page d'accueil, 45
 - URL, 46

C

- calibration, 16, 56
- clavier, 33
- clavier à l'écran. *voir* clavier
- clé d'activation, 50, 58
- configuration
 - iPronto, 15
 - réseau, 20
- connexions externes, 29

D

- date, 18
- décalage d'attente, 56
 - adaptateur, 18
 - batterie, 18

E

- écouteurs, 29
- Electronic Program Guide. *voir* EPG
- EPG, 47
 - activation, 54
 - aperçu des programmes, 48
 - informations détaillées concernant le programme, 48
 - paramètres filtre, 48
 - SmartSurf, 48
 - souscription, 50
 - Watch Feature, 48

F

- format de l'heure, 16
- format de la date, 17
- fournisseur de services Internet, 23
- fuseau horaire, 16

H

- haut-parleur, 6
- heure, 17

Index

I

- iCF, 36
- icône IR, 27
- icône RF, 27
- infrarouge. voir IR
- installation
 - adaptateur LAN sans fil, 8
 - batterie, 10
 - iProntoEdit, 41
- Internet, 44, 59
- IP, 23
 - DHCP, 24
 - fixe, 24
- iPronto
 - boîte, 3
 - configuration, 14
 - pièces, 6
 - utilisation, 27
- iProntoEdit, 41
- IR
 - apprentissage, 38
 - code, 38
 - icône, 27
- ISP, 23

L

- layout, 30
- LCD, 18
 - délai d'attente, 18
 - luminosité, 18
- luminosité, 18

M

- mécanisme de sélection du Watch Device, 49, 58
- microphone, 6
- mise hors tension, 18
- mise sous tension, 19
- MMC/SD, 29

N

- navigation, 44, 59
- NetX, 43
- nom de l'hôte, 24

O

- œil d'apprentissage IR, 7
- œil d'envoi IR, 7
- onglet About, 15
- onglet Device, 36
- onglet Page, 36
- onglet Tools, 39

P

- page, 36
- page d'accueil, 45
- paramètres application, 32
- paramètres généraux
 - calibration, 16
 - date, 18
 - délai d'attente, 18
 - format de l'heure, 16
 - format de la date, 17
 - fuseau horaire, 16
 - heure, 17
 - luminosité, 18
 - mise sous tension, 19
 - sons du système, 19
- paramètres réseau
 - proxy, 23
 - IP, 23
- paramètres sans fil, 21
- paramètres système, 14, 32
 - About, 15
 - généralités, 15
 - réseau, 20
 - sans fil, 21
- PC, 21, 23
- PCMCIA, 8

Index

personnalisation EPG

Etats Unis, 51

Europe, 52

personnaliser, 41

point d'accès sans fil, 8, 21

problèmes, 56

proxy, 15, 23

R

RC. *voir* Remote Control

recharge, 13

remettre à zéro, 57

Remote Control, 35

apprentissage IR, 38

iProntoEdit, 41

restaurer, 7

S

signal RF, 8

SmartSurf, 48, 58

sons du système, 19

souscription, 50

stylet, 6

stylo. *voir* stylet

surf, 44, 59

T

téléchargement, 41

télécommande universelle, 35

transfert, 41

U

URL, 45, 46

USB, 29

V

verso, 32

vue M, 30

vue XL, 30

W

WAP, 8, 21

Watch Feature, 48