



Quickstart

Kubik K11s

Audiophile speakers

Enceintes audiophiles

RECYCLING IN EUROPEAN UNION COUNTRIES

Disposal of your old appliance

English

This symbol on the product or on its packaging means that your electrical and electronic equipment should be disposed at the end of life separately from your household wastes. There are separate collection systems for recycling in EU. For more information, please contact the local authority or the dealer where you purchased the product.

French

Ce symbole figurant sur le produit ou son emballage signifie que votre équipement électrique et électronique doit être mis au rebut séparément de vos déchets ménagers lorsqu'il atteint la fin de sa durée de vie. Il existe des systèmes de collecte séparée pour le recyclage dans l'UE. Pour plus d'informations, veuillez prendre contact avec les autorités locales ou le revendeur auquel vous avez acheté ce produit.

German

Das auf dem Produkt oder auf der Verpackung angebrachte Symbol bedeutet, dass Ihre elektrischen und elektronischen Geräte nicht mit dem Haushaltsmüll entsorgt werden sollen. Es existieren separate Recycling-Sammelsysteme in der EU. Für mehr Informationen wenden Sie sich bitte an Ihre örtlichen Behörden oder an den Fachhändler, bei dem Sie das Produkt erworben haben.

Italian

Questo simbolo sul prodotto o sull'imballaggio indica che l'apparato elettrico o elettronico alla fine del suo periodo di vita dovrebbe essere smaltito separatamente dai rifiuti domestici. Nell'UE esistono altri sistemi di raccolta differenziata. Per ulteriori informazioni, contattare le autorità locali o il rivenditore presso il quale è stato acquistato il prodotto.

Spanish

Este símbolo en el producto o en su embalaje significa que deberá deshacerse de su equipo eléctrico o electrónico, al final de su vida útil, de forma separada del resto de los residuos domésticos. Para estos productos hay sistemas de recogida selectiva para reciclarlos en la Unión Europea. Para más información, rogamos contacte con la autoridad local o el distribuidor donde adquirió el producto.

Portuguese

Este símbolo no produto ou na respectiva embalagem, significa que o equipamento eléctrico ou electrónico deverá ser descartado no fim da sua vida útil separadamente do lixo doméstico. Existem diversos sistemas de recolha separada para reciclagem na União Europeia. Para mais informações, queira contactar as autoridades locais ou o revendedor onde adquiriu o produto.

Swedish

Märkningen av produkter och förpackningar med denna symbol betyder att elektrisk och elektronisk utrustning måste tas om hand separat från hushållsoppor när utrustningen har förbrukats. EU har särskilda återvinningsanläggningar för denna typ av utrustning. Kontakta de lokala myndigheterna eller återförsäljaren där produkten har köpts för mer information.

Danish

Dette symbol på produktet eller på emballagen betyder, at dit elektriske og elektroniske udstyr ved afslutningen af dets levetid ikke skal bortkaffes sammen med dit husholdningsaffald. Der findes separate opsamlingsystemer til genbrug i EU. For mere information bedes du venligst kontakte de lokale myndigheder eller forhandleren, hvor du har købt produktet.

Dutch

Dit symbool op het product of op zijn verpakking betekent dat uw elektrische of elektronische apparatuur na het verstrijken van de levensduur gescheiden van het huisvuil moet worden weggegooid. Er zijn afzonderlijke ophaalsystemen voor recycling in de E.U. Voor meer informatie neemt u contact op met de plaatselijke overheid of de dealer waar u het product hebt gekocht.

Norwegian

Dersom produktet eller emballasjen er merket med dette symbolet, bør ditt elektriske eller elektroniske utstyr kasseres atskilt fra ditt husholdningsavfall når det er utslitt. I Norge finnes det egne innsamlings-systemer for resirkulering. Vennligst ta kontakt med lokale myndigheter eller forhandleren hvor du kjøpte produktet for mer informasjon.

Finnish

Jos tuotteessa tai sen pakkauksessa on tämä symboli, se tarkoittaa, että kyseiset sähköiset ja elektroniset laitteet pitää hävittää niiden käytön loputtua erillään kotitalousjätteistä. EU:ssa on erillisiä keräysjärjestelmiä. Jos haluat lisätietoja, ota yhteyttä paikallisiin viranomaisiin tai tuotteen myyjään.

Polish

Ten symbol na produkcie lub na jego opakowaniu oznacza, że Państwa urządzenie elektryczne lub elektroniczne po zakończeniu użytkowania musi zostać poddane utylizacji oddzielnie od odpadów z gospodarstwa domowego. W Unii Europejskiej istnieje oddzielne systemy zbierania odpadów w poddawanych recyklingowi. Aby uzyskać więcej informacji, proszę skontaktować się z lokalnymi władzami lub sprzedawcą, u którego zakupiono produkt.



WARNING ATTENTION

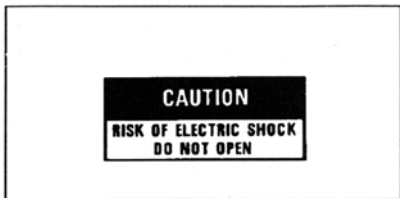

ATTENTION: afin de réduire tout risques de chocs électriques ou de feu, ne pas exposer votre appareil à l'humidité ou à toutes sortes de liquides

WARNING: to reduce the risk of fire or electric shock, do not expose this appliance to rain or moisture.

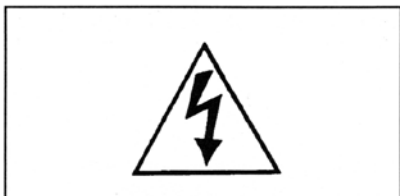

AVERTISSEMENT

Pour prévenir tout risques de chocs électriques, ne pas ouvrir l'appareil. Si un problème apparait, faites réparer votre appareil par un technicien qualifié.

CAUTION: To prevent the risk of electric shock, do not remove cover (or back); no user serviceable parts inside. Refer servicing to qualified service personnel.

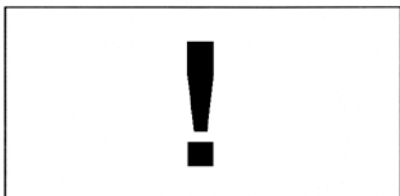

LE POINT D'EXCLAMATION vous indiquera la présence d'informations importantes, tant au niveau utilisation que maintenance de votre appareil.

THE LIGHTNING FLASH with arrow-head symbol is intended to alert the user to the presence of uninsulated «dangerous voltage» within the product's enclosure that may be of sufficient magnitude to constitute a risk of electric shock to persons.



Si vous souhaitez déplacer ou transporter votre appareil, nous vous conseillons dans le cas d'un déménagement, d'un retour pour réparation, etc...de réemballer dans son emballage d'origine votre appareil.

An appliance and cart combination should be moved with care. Before any transportation, your product must be packed correctly in order to avoid any damage.

IMPORTANT



* **POUR PREVENIR LES CHOCS ELECTRIQUES NE PAS UTILISER CETTE FICHE POLARISEE AVEC UN PROLONGATEUR, UNE PRISE DE COURANT OU UNE AUTRE SORTIE DE COURANT, SAUF SI LES LAMES PEUVENT ETRE INSEREES A FOND SANS EN LAISSER AUCUNE PARTIE A DECOUVERT.**

* **TO PREVENT ELECTRIC SHOCK, DO NOT USE THIS PLUG WITH AN EXTENSION CORD, RECEPTACLE OR OTHER OUTLET UNLESS THE BLADES CAN BE FULLY INSERTED TO PREVENT BLADE EXPOSURE.**

CONSIGNES DE SECURITE

LIRE LES INSTRUCTIONS

Toutes les consignes de sécurité et instructions quand à l'utilisation de notre produit doivent faire l'objet d'une lecture attentive.

MEMORISER CES INSTRUCTIONS

Les consignes de sécurité et instructions doivent être retenues pour un usage futur de votre produit

TENEZ COMPTE DES ALERTES

Les mises en garde inscrites sur votre appareil ou imprimées dans ce manuel doivent être respectées.

SUIVRE LES INSTRUCTIONS

Toutes les instructions concernant l'utilisation et le fonctionnement de votre appareils doivent être suivies.

EAU ET MOISSURE

Votre appareil ne doit pas être utilisé près d'un point d'eau ou dans un environnement trop humide.

VENTILATION

Votre appareil doit être installé de telle façon que sa ventilation ne soit en aucun cas entravée. Il ne faut pas l'utiliser sur un lit, un sofa ou une surface similaire qui obstruerait ses grilles de ventilation. Dans tous les cas, il convient de vérifier que votre appareil puisse être ventilé naturellement. Ne pas l'encastrent.

SOURCES DE CHALEUR

Il est conseillé d'éloigner votre appareil d'une source de chaleur type radiateur ou autres sources produisant une source de chaleur.

ALIMENTATION ELECTRIQUE

Le branchement de votre appareil doit se faire en respectant les indications contenues dans ce manuel. Votre installation électrique doit être en conformité afin de permettre une utilisation en toute sécurité de votre appareil.

MASSE ET POLARITÉ

Des précautions doivent être prises afin de respecter la polarité et la mise à la terre de votre appareil.

PROTECTION DU CORDON SECTEUR

Votre cordon d'alimentation doit être correctement installée afin qu'il ne soit pas piétiné ou arracher.

NETTOYAGE

Votre appareil doit être nettoyée seulement avec les produits préconisés par le fabricant. Des produits trop agressifs contenant des acides peuvent endommagés les différentes surfaces de votre appareil.

AUTRES SOURCES D'ALIMENTATION

Dans le cas d'une utilisation d'une antenne externe, vous devez l'éloigner d'une ligne électrique.

PERIODE D'INUTILISATION

Si vous quittez votre domicile pour une longue période, nous vous conseillons de débrancher votre appareil.

PÉNÉTRATION D'OBJETS OU DE LIQUIDE

Des précautions doivent être prises afin d'empêcher la pénétration d'objets ou de liquide à l'intérieur de votre appareil.

DOMMAGES NECESSITANT UNE INTERVENTION

Votre appareil doit être dépanné par une personne qualifiée quand:

- La prise d'alimentation ou son cordon a subi une détérioration, ou
- Un objet ou un liquide a pénétré à l'intérieur de votre appareil, ou
- Votre appareil a pris la pluie, ou
- Votre appareil ne semble pas fonctionner correctement ou présente des modifications quand à ses performances habituelles, ou
- Votre appareil est tombé ou son capot a été endommagé.

SERVICE

Votre appareil doit être impérativement dépanné par du personnel compétent et qualifié. Afin de connaître la station technique la plus proche, merci de contacter votre distributeur national.

SAFETY INSTRUCTIONS

READ INSTRUCTIONS

All the safety and operating instructions should be read before the appliance is operated.

RETAIN INSTRUCTIONS

The safety and operating instructions should be retained for future use.

HEED WARNINGS

All warnings on the appliance and in the operating instructions should be adhered to.

FOLLOW INSTRUCTIONS

All operating and use instructions should be followed.

WATER AND MOISTURE

The appliance should not be used near water for example, near a bathtub, washbowl, kitchen sink, laundry tub, in a wet basement, or near a swimming pool, etc.

VENTILATION

The appliance should be situated so that its location or position does not interfere with its proper ventilation. For example, the appliance should not be situated on a bed, sofa, rug, or similar surface that may block the ventilation openings; or, placed in a built-in installation, such as a bookcase or cabinet that may impede the flow of air through the ventilation openings.

HEAT

The appliance should be situated away from heat sources such as radiators, heat registers, stoves, or other appliance (including amplifiers) that produce heat.

POWER SOURCES

The appliance should be connected to a power supply only of the type described in the operating instructions or as marked on the appliance.

GROUNDING OR POLARIZATION

Precautions should be taken so that the grounding or polarization means of an appliance is not defeated.

POWER-CORD PROTECTION

Power-supply cords should be routed so that they are not likely to be walked on or pinched by paying particular attention to cords at plugs, convenience receptacles, and the point where they exit from the appliance.

CLEANING

The appliance should be cleaned only as recommended by the manufacturer.

POWER LINES

An outdoor antenna should be located away from power lines.

NON-USE PERIODS

The power cord of the appliance should be unplugged from the outlet when left unused for a long period of time.

OBJECT AND LIQUID ENTRY

Care should be taken so that objects do not fall and liquids are not spilled into the enclosure through openings.

DAMAGE REQUIRING SERVICE

The appliance should be serviced by qualified service personnel when:

- The power-supply cord or the plug has been damaged; or
- Objects have fallen, or liquids have spilled into the appliance; or
- The appliance has been exposed to rain; or
- The appliance does not appear to operate normally or exhibits a marked change in performance; or
- The appliance has been dropped, or the enclosure damaged.

SERVICING

The user should not attempt to service the appliance beyond that described in the operating instructions. All other servicing should be referred to qualified service personnel.

SYSTÈME D'ENCEINTES ACOUSTIQUES DE LA SÉRIE KUBIK S

K11s

GUIDE DE L'UTILISATEUR

La gamme d'enceintes acoustiques Kubik perpétue l'engagement de longue date d'Advance Acoustic envers la reproduction fidèle du son.

DÉBALLAGE DES ENCEINTES

Si vous pensez que vos enceintes acoustiques aient été endommagées pendant le transport, contactez immédiatement votre revendeur. Conservez le carton et les accessoires d'emballage.

PLACEMENT DES ENCEINTES ACOUSTIQUES

L'influence du placement des enceintes acoustiques dans votre salon est importante. Un bon placement permet de maîtriser les défauts provenant de la pièce elle-même, et d'éviter des réflexions acoustiques gênantes. Nous vous déconseillons de placer les K11s contre le mur situé à l'arrière des enceintes, ni dans un angle de la pièce, ni directement sur le sol (nous vous conseillons d'utiliser les pointes de découplage fournies à cet effet).

Des surfaces réfléchissantes situées à proximité des enceintes peuvent avoir des effets négatifs sur la qualité de l'image stéréo. Si tel est le cas, essayez d'orienter les enceintes légèrement vers l'intérieur de la zone d'écoute jusqu'à obtenir le meilleur son.

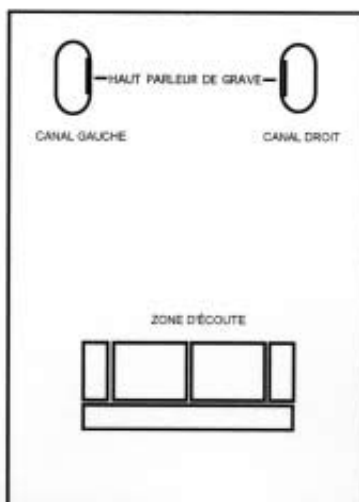

Installation K11s

Les enceintes acoustiques K11s doivent avoir les hauts parleurs de grave dirigé vers l'intérieur, c'est à dire face à face. Dans certain cas de pièce réverbérante et dont les murs latéraux sont éloignés de plus d'un mètre des enceintes, il est possible d'inverser la position des enceintes. Nous vous conseillons de faire le test attentivement sur plusieurs disques.

CABLAGE DU SYSTÈME

Vérifiez que tout le matériel est éteint avant de commencer les branchements.

Pour le branchement des enceintes acoustiques, utilisez un câble de qualité avec repérage de polarité. L'extrémité du câble dotée d'une rayure ou autre repère indique généralement le côté positif (c'est-à-dire le +).

MONO ET BICABLAGE (K11s)

En mono câblage, il est nécessaire de laisser les « straps » qui relient les bornes rouges (+) et de laisser les « straps » qui relient les bornes noires (-)

En bi câblage, il est nécessaire d'ôter les « straps » qui relient les bornes rouges (+) et les bornes noires (-).

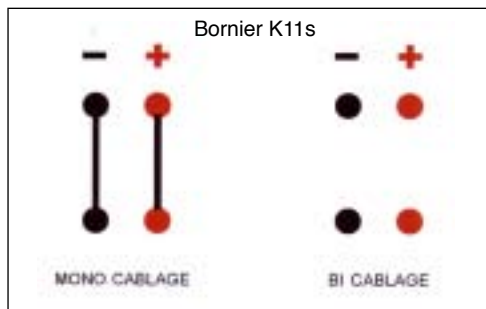

Si vous le souhaitez, contactez votre revendeur agréé Advance Acoustic afin d'obtenir des informations sur le câblage des enceintes et les branchements possibles.

Les enceintes ont des bornes repérées qui acceptent différents types de connecteurs.

IMPORTANT : N'inversez pas les pôles (par exemple, + au lieu du - ou - au lieu du +) lors des branchements.

Sinon, vous obtiendrez une image sonore de faible qualité et une mauvaise reproduction des graves.

POUR OBTENIR LE SERVICE SOUS GARANTIE

Pour bénéficier de la garantie, nous vous prions de contacter votre revendeur agréé pour obtenir la remise en état de vos enceintes acoustique.

QUI EST PROTÉGÉ PAR CETTE GARANTIE

Le bénéfice de la garantie n'est valable que dans le pays d'origine de l'achat.

La garantie, protège le propriétaire original, et tous les propriétaires suivants pendant une durée de 5 ans à partir de la date d'achat du premier propriétaire et à condition, que les enceintes acoustiques de la série Élysée ait été acheté chez un revendeur agréé Advance Acoustic. Une copie dûment datée de la facture originale doit être présentée lors de toute demande de service pendant la durée de la garantie.

QU'EST-CE QUI EST PROTÉGÉ PAR LA GARANTIE

Sauf mentions telles que stipulées ci-après, la garantie Advance Acoustic protège contre tout défaut de fabrication.

Les conditions suivantes ne sont pas couvertes par la garantie :

- * Les dommages dus aux accidents.
- * Un mauvais usage.
- * La modification ou la négligence du produit.
- * Les dommages survenus lors de la livraison.
- * Les dommages survenus suite au manquement des instructions inscrites dans le livret accompagnant Les dommages, résultants de réparations, faites par du personnel non autorisé par Advance Acoustic.
- * Les dommages causés par l'installation de pièces non conformes aux spécifications d'Advance Acoustic.
- * Les appareils utilisés à des fins autres que domestiques.
- * Les appareils utilisés à des fins autres que celles pour lesquelles ils sont prévus.
- * Toutes réclamations basées sur une fausse déclaration de la part du vendeur.
- * Les produits vendus « tels quels » ou en vente dite finale ou les coûts reliés à l'installation, la désinstallation ou la réinstallation de l'appareil.
- * La responsabilité d'Advance Acoustic se limite à la réparation ou au remplacement, à notre discrétion, de tout composant défectueux et ne doivent pas comprendre les dommages accidentels.
- * Advance Acoustic se réserve le droit de remplacer un modèle arrêté en fabrication par un modèle de valeur comparable. Tout appareil ou composant de remplacement peut être neuf ou remis à neuf.

ENTRETIEN DES ENCEINTES ACOUSTIQUES

Les coffrets de la gamme Elysée existent en deux finitions :

- 1) En bois naturel qui ne nécessite pas d'entretien particulier, comme pour les meubles utilisez régulièrement un chiffon à poussière.
- 2) En laque à piano vous pouvez passer un chiffon doux et humide pour ôter les traces de doigts ou la poussière.
- 3) Nettoyez délicatement la grille à l'aide d'un aspirateur.

REMARQUE : N'utilisez pas de produits nettoyants ni de produits à polir pour nettoyer les coffrets ou la grille.

KUBIK S-LINE SPEAKERS SYSTEM

K11s

Safety Instructions :

1. Read Instructions

Please read and follow all the instructions in this manual before enjoying your loudspeakers.

2. Water and Moisture

The loudspeakers should not be used near water , in a wet basement or near a swimmingpool. Under no circumstance should plants or fish bowls be placed on the products.

3. Heat

The loudspeakers should not be placed near any heat source such as radiators, open fires, stoves, direct sunlight and any other appliance that produces heat.

The Elysée loudspeakers are designed for use within the home environment. Exposure to extreme temperatures and humidity when placed on patios or open conditions could adversely affect the wooden cabinets.

4. Cleaning

Great care and attention has gone into the materials chosen to produce the Elysée range of loudspeakers. It is our intention that they should provide a lifetime of musical pleasure. A gentle wipe with a dry, clean cloth is all that is required to remove any dust. On high lacquer finishes, please ensure the duster is free of any foreign objects to avoid scratching the surface. You can clean with a soft and wet cloth.

Clean carefully the railing with a vacuum cleaner. Avoid touching the drive units whilst cleaning, as any damage will impair their performance.

INTRODUCTION

The Kubik range of loudspeaker perpetuates the long time commitment of AA to the faithful reproduction of sound.

Loudspeakers Unpacking :

if you think your loudspeakers have been damaged during transport, please contact immediately your Advance Acoustic authorised retailer. Keep the complete packaging.

Location of loudspeakers in your living-room is very important. A good place allows to control the room defects, and avoids annoying acoustic reflections. We advise you not to place K11s speakers directly against the wall, either in one corner of the room, or directly on the ground (please use the joined spikes).

The reflective surfaces near to the loudspeakers can have some negative effects on the stereo image. If so, please try to move slightly the loudspeakers inside of the listening zone till you

obtain the better sound.

It's really important to notice that the K11s loudspeakers have the bass drivers inside so face to face. In some cases of reverberation room whose walls are far more than a metre of loudspeakers, it's possible to reverse the loudspeakers position. Test the sound quality on different sources.

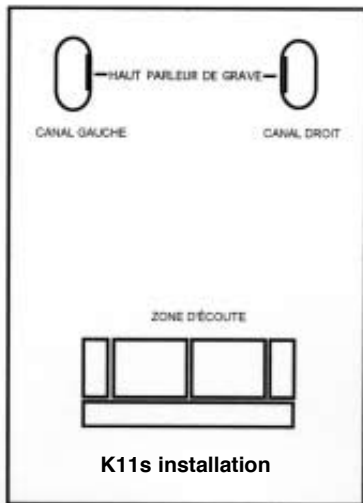

Wiring system :

Please check if all the material is switched off before starting the connections. To connect the loudspeakers, use a quality cable with polarity mark. You can identify the positive side by a stripe at the end of the cable or another mark (ie : +).

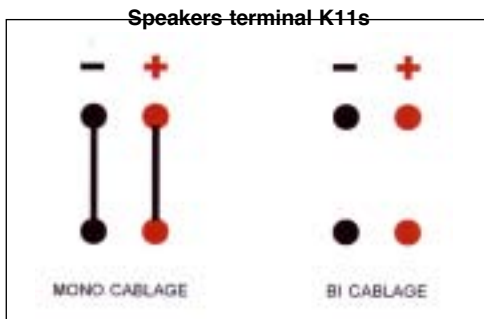

MONO OR BI-WIRING K11s

In « Mono-wire », don't remove the red and the black terminal links.

In « Bi-wire », remove the red and the black terminal links.

If you want, you can contact your authorised Advance Acoustic dealer to have more information on loudspeaker wiring or possible connections.

The loudspeakers have marked terminals that can be used with different connectors.

Important : Don't reverse the + or – terminals (for example : + instead of – or – instead of +) at the connections. Otherwise, the result of the sound image will have a slow quality and a poor bass reproduction.

To get the service guarantee :

Please contact your authorised Advance Acoustic retailer

The guarantee service is only applied in the country of loudspeakers purchasing.

Those product are guaranteed against manufacturing defects for the period of five years from the date of purchase (of the first owner), provided that the product was supplied by an authorised Advance Acoustic dealer.

Advance Acoustic accepts no responsibility for defects arising from :

- Accident,
- Misuse,
- Modification or operation outside of that specified within this instruction manual, or due to repairs done by non-authorised Advance Acoustic persons.
- Damage or loss occurring during transport
- Any complaints based on a false declaration from the authorised Advance Acoustic dealer
- Products sold » such as » either « final sale » or the cost due to the installation, the des installation or reinstallation of the product.
- The liability of advance Acoustic is limited to the repair or replacement of the defective parts (at the discretion of Advance Acoustic) and under no circumstances extends to consequential losses , damage or accident.
- Advance Acoustoc can replace one model (if this is no more manufactured) by another model at the same cost.. Any device or component for replacement, may be new or refurbished.

SPECIFICATIONS ET PERFORMANCES
PERFORMANCE SPECIFICATIONS

K11s

For Amplifier 20W to 300W

Impédance Amplifier : 4 – 8 Ω

Freq. Response : 28 Hz to 22 kHz

Sensitivity : 94 dB

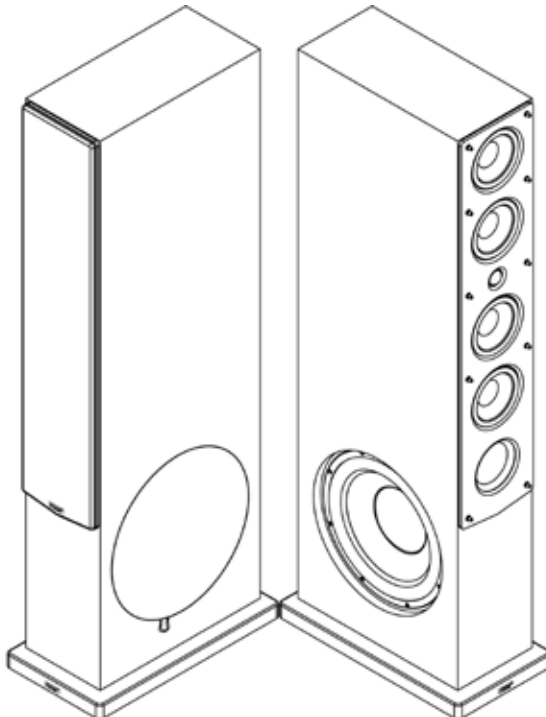

NOTRE CONCEPT OUR CONCEPT

Le concept Advance Acoustic, issu de nos enceintes de référence EL 1000, consistant à placer les hauts parleur de grave sur le côté de chaque enceinte, présente de nombreux avantages:

- 1) Les hauts parleur de grave se trouvent face à face (enceintes repérées gauche et droite) ce qui permet une diffusion plus cohérente des basses fréquences.
- 2) Cette technologie qui impose un filtre 3 voies – 3 Hauts Parleur augmente les performances musicales d'une manière considérable.
- 3) Cette disposition permet également de conserver des enceintes fines et élégantes tout en utilisant des Hauts Parleur de grave de plus grand diamètre pour mieux reproduire les basses fréquences.
- 4) Forte diminution des réflexions sur les murs latéraux.
- 5) Une enceinte éfilée limite les effets de bord, un résultat immédiat se traduisant par une restitution de la musique plus aérée et plus précise.

Direct heritage of our famous laboratory speaker EL-1000, our Advance Acoustic concept is to integrate the woofer driver on the side of each speaker. Advantages of this concept are:

- 1) Woofer drivers are face to face (there is a left speaker and a right speaker). It delivers a real coherence in the low frequencies.
- 2) This technology needs a three ways crossover - Three speakers improve musical performances.
- 3) Floor-standing K5s, K7s and K9s delivers unrivalled performance with a sleek aesthetic that's a match for any interior style. Large woofer can be used on the side of the cabinet in order to obtain better low frequencies.
- 4) Limited reflexions on side walls.
- 5) The thin enclosure reduces diffraction affects dramatically which results in a more open soundstage with greater focus.



advance[®]
acoustic

Design and development in France by Advance Paris Sarl
13 rue du coq gaulois - 77390 Brie Comte Robert - FRANCE
Tel. +33 (0) 160 185 900 - Fax +33 (0) 160 185 895
email: info@advance-acoustic.com
www.advance-acoustic.com