



2300 W

2500 W

2800 W

Gartenhäcksler

Originalbetriebsanleitung – Sicherheitshinweise – Ersatzteile

D
Seite 3

Garden Shredder

Original instructions – Safety instructions – Spare parts

GB
Page 10

Broyeur de végétaux

Notice originale – Consignes de sécurité – Pièces de rechange

F
Page 17

Градинска резачка

Оригинално ръководство за експлоатация Указания за безопасност – Резервни части

BG
Стр. 24

Zahradní drtič

Originální návod k použití – Bezpečnostní pokyny – Náhradní díly

CZ
Str 31

Kompostkværn

Original brugsanvisning – Sikkerhedshenvisninger – Reservedeler

DK
Side 38

Puutarhasilppurin

Alkuperäiset ohjeet – Turvaohjeet – Varaosat

FIN
Side 44

Kerti szecskavágó

Eredeti használati utalítás – Biztonsági tudnivalók – Pótalkatrészek

H
51. oldal

Vrtna sječkalica

Originalne upute za rad – Sigurnosne upute – Rezervni dijelovi

HR
Strana 58

Trituratore

Istruzioni originali – Indicazioni per la sicurezza – Pezzi di ricambio

I
Pagina 64

Kompostkvern

Original brugsanvisning – Sikkerhetsinformasjoner – Reservedeler

N
Side 71

Tuinhakselaar

Oorspronkelijke gebruiksaanwijzing – Veiligheidsinstructies
Reserveonderdelen

NL
Blz. 78

Rozdrabniacz ogorodowy

Instrukcja oryginalna – Wskazówki bezpieczeństwa
Części zamienne

PL
Stronie 85

Tocătoare pentru grădină

Instrucțiuni originale – Instrucțiuni de protecție - Pieșe de schimb

RO
S. 92

Садовый измельчитель

Оригинальное руководство по эксплуатации
Указания по технике безопасности - Запасные части

RUS
стр. 98

Kompostkvarn

Bruksanvisning i original – Säkerhetsanvisningar
Reservdelar

S
Sidan 105

Záhradný drtič

Originálny návod na použitie – Bezpečnostné pokyny
Náhradné dielce

SK
Strana 112

Vrtni rezalnik

Navodilo za uporabo – Varnostni napotki – Nadomestni deli

SLO
Stran 119





Sie dürfen das Gerät nicht in Betrieb nehmen, bevor Sie diese Betriebsanleitung gelesen, alle angegebenen Hinweise beachtet und das Gerät wie beschrieben montiert haben.

Anleitung für künftige Verwendungen aufbewahren.

Inhalt

EG-Konformitätserklärung	3
Lieferumfang	3
Beschreibung des Gerätes	3
Betriebszeiten	4
Symbole Gerät	4
Symbole Betriebsanleitung	4
Bestimmungsgemäße Verwendung	4
Restrisiken	5
Sicherheitshinweise	5
Inbetriebnahme	5
Arbeiten mit dem Gartenhäcksler	6
Messerwechsel	7
Wartung und Pflege	7
Garantie	7
Störungen	8
Technische Daten	8
Ersatzteile	128
Zusammenbau	138

EG-Konformitätserklärung

entsprechend der EG-Richtlinie 2006/42/EG

Hiermit erklären wir

ATIKA GmbH & Co. KG
Schinkelstraße 97
59227 Ahlen - Germany

in alleiniger Verantwortung, dass das Produkt
Gartenhäcksler Typ AMF 2500
Seriennummer: siehe letzte Seite

konform ist mit den Bestimmungen der o. a. EG-Richtlinie, sowie mit den Bestimmungen folgender weiterer Richtlinien:
2004/108/EG, 2006/95/EG und 2000/14/EG.

Folgende harmonisierte Normen wurden angewandt:

EN 60335-1/ A13: 2008; EN 13683/A1:2009;
EN 55014-1/A2:2002; EN 55014-2/A1:2001;
EN 61000-3-2/A2:2005; EN 61000-3-11:2000

Konformitätsbewertungsverfahren: 2000/14/EG – Anhang V

Gemessener Schallleistungspegel L_{WA} 106,8 dB (A).
Garantierter Schallleistungspegel L_{WA} 109 dB (A).

Aufbewahrung der technischen Unterlagen:

ATIKA GmbH & Co. KG – Technisches Büro – Schinkelstr. 97
59227 Ahlen – Germany

Ahlen, 14.05.2010

A. Pollmeier, Geschäftsführung

Lieferumfang

Überprüfen Sie nach dem Auspacken den Inhalt des Kartons auf

- ▶ Vollständigkeit
- ▶ evtl. Transportschäden

Teilen Sie Beanstandungen umgehend dem Händler, oder Hersteller mit. Spätere Reklamationen werden nicht anerkannt.

- 1 vormontierte Geräteeinheit
- 1 Untergestell
- 2 Räder
- 2 Radabdeckungen
- 2 Standfüße
- 1 Schraubenbeutel
- 1 Fangkorb
- 1 Stopfer
- 1 Betriebsanleitung

Beschreibung des Gerätes

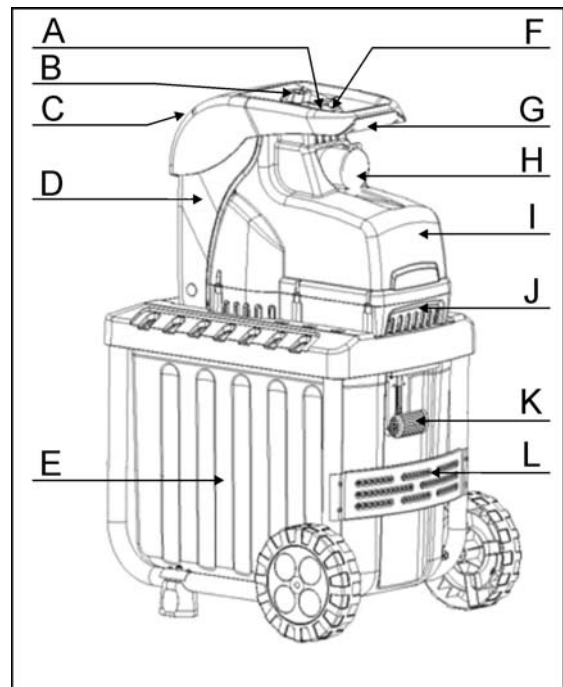

- A. Ein-/Aus-Schalter
- B. Verschlusschraube
- C. Trichteröffnung für Häckselgut
- D. Gehäusedeckel
- E. Fangkorb
- F. Rückstellknopf / Motorschutz
- G. Handgriff
- H. Netzstecker
- I. Gehäuse
- J. Gehäuseunterteil
- K. Fangkorbverriegelung
- L. Untergestell mit Räder und Standfüße

Betriebszeiten





Gemäß der Maschinenlärmschutzverordnung vom September 2002 dürfen Gartenhäcksler in reinen, allgemeinen und besonderen Wohngebieten, Kleinsiedlungsgebieten, Sondergebieten, die der Erholung dienen, Kur- und Klinikgebieten und Gebieten für die Fremdenbeherbergung sowie auf dem Gelände von Krankenhäusern und Pflegeanstalten an Sonn- und Feiertagen sowie an Werktagen von 20.00 bis 7.00 Uhr nicht in Betrieb genommen werden.

Bitte beachten Sie auch die regionalen Vorschriften zum Lärmschutz.

Symbole Gerät

	Vor Inbetriebnahme die Betriebsanleitung und Sicherheitshinweise lesen und beachten.	 	Vor Reparatur-, Wartungs- und Reinigungsarbeiten Motor abstellen und Netzstecker ziehen.
 	Gefahr durch fortschleudernde Teile bei laufendem Motor – unbeteiligte Personen, sowie Haus- und Nutztiere aus dem Gefahrenbereich fernhalten.	 	Achtung vor rotierenden Messern. Hände und Füße nicht in Öffnungen halten, wenn die Maschine läuft.
 ↑ ↓ 	Fangkorb verriegelt Fangkorb entriegelt		Augen- und Gehörschutz tragen.
	Schutzhandschuhe tragen.		Vor Feuchtigkeit schützen.
	Elektrische Geräte gehören nicht in den Hausmüll. Geräte, Zubehör und Verpackung einer umweltfreundlichen Wiederverwertung zuführen. Gemäß der Europäischen Richtlinie 2002/96/EG über Elektro- und Elektronik-Altgeräte müssen nicht mehr gebrauchsfähige Elektrogeräte getrennt gesammelt und einer umweltgerechten Wiederverwertung zugeführt werden.		

Symbole Bedienungsanleitung

-  **Drohende Gefahr oder gefährliche Situation.** Das Nichtbeachten dieser Hinweise kann Verletzungen zur Folge haben oder zu Sachbeschädigung führen.
-  **Wichtige Hinweise zum sachgerechten Umgang.** Das Nichtbeachten dieser Hinweise kann zu Störungen führen.
-  **Benutzerhinweise.** Diese Hinweise helfen Ihnen, alle Funktionen optimal zu nutzen.
-  **Montage, Bedienung und Wartung.** Hier wird Ihnen genau erklärt, was Sie tun müssen.

Bestimmungsgemäße Verwendung

Zur bestimmungsgemäßen Verwendung gehört das Häckseln von

- Ästen aller Art bis max. Durchmesser (je nach Holzart und Frische)
- welken, feuchten, bereits mehrere Tage gelagerten Gartenabfällen im Wechsel mit Ästen

Das Häckseln von Glas, Metall, Kunststoffteilen, Plastiktüten, Steinen, Stoffabfällen, Wurzeln mit Erdreich, Abfällen ohne feste Konsistenz (z. B. Küchenabfällen) wird ausdrücklich ausgeschlossen.

Der Gartenhäcksler ist nur für die private Nutzung im Haus- und Hobbygarten geeignet.

Als Häcksler für den privaten Haus- und Hobbygarten werden solche Geräte angesehen, die nicht in öffentlichen Anlagen, Parks, Sportstätten, in der Land- und Forstwirtschaft und nicht gewerblich eingesetzt werden.

Zur bestimmungsgemäßen Verwendung gehört auch die Einhaltung der vom Hersteller vorgeschriebenen Betriebs-, Wartungs- und Instandsetzungsbedingungen und die Befolgung der in der Anleitung enthaltenen Sicherheitshinweise.

Jeder weiter darüber hinausgehende Gebrauch gilt als nicht bestimmungsgemäß. Für hieraus resultierende Schäden jeder Art haftet der Hersteller nicht: Das Risiko trägt allein der Benutzer.

Eigenmächtige Veränderungen an dem Gartenhäcksler schließen eine Haftung des Herstellers für daraus entstehende Schäden jeder Art aus.

Das Gerät darf nur von Personen gerüstet, genutzt und gewartet werden, die damit vertraut und über die Gefahren unterrichtet sind. Instandsetzungsarbeiten dürfen nur durch uns bzw. durch von uns benannte Kundendienststellen durchgeführt werden.

Restrisiken

 Auch bei bestimmungsgemäßer Verwendung können trotz Einhaltung aller einschlägigen Sicherheitsbestimmungen aufgrund der durch den Verwendungszweck bestimmten Konstruktion noch Restrisiken bestehen.

Restrisiken können minimiert werden, wenn die „Sicherheitshinweise“ und die „Bestimmungsgemäße Verwendung“, sowie die Betriebsanleitung insgesamt beachtet werden.

Rücksichtnahme und Vorsicht verringern das Risiko von Personenverletzungen und Beschädigungen.

- Verletzungsgefahr der Finger und Hände, wenn Sie mit der Hand durch eine Öffnung greifen und an das Messerwerk gelangen.
- Verletzungsgefahr der Finger und Hände bei Montage- und Reinigungsarbeiten am Messerwerk.
- Verletzung durch weggeschleudertes Häckselgut im Bereich des Trichters.
- Gefährdung durch Strom, bei Verwendung nicht ordnungsgemäßer Elektro-Anschlussleitungen.
- Berührung spannungsführender Teile bei geöffneten elektrischen Bauteilen.
- Beeinträchtigung des Gehörs bei länger andauernden Arbeiten ohne Gehörschutz.

Des Weiteren können trotz aller getroffener Vorkehrungen nicht offensichtliche Restrisiken bestehen.

Sicherheitshinweise

 Lesen und beachten Sie vor Inbetriebnahme dieses Erzeugnisses die folgenden Hinweise und die im jeweiligen Land gültigen Sicherheitsbestimmungen, um sich selbst und andere vor möglichen Verletzungen zu schützen.

 Geben Sie die Sicherheitshinweise an alle Personen weiter, die mit der Maschine arbeiten.

 Bewahren Sie diese Sicherheitshinweise gut auf.

 **Gerät mit Sicherheitsabschaltung**
Die angebrachte Sicherheitsabschaltung mit automatischer Motorbremse dient Ihrer Sicherheit. Sie verhindert, dass sich bei geöffnetem Gerät der Motor einschalten lässt, und dass Sie mit der Hand in das rotierende Messerwerk gelangen können.

 Reparaturen an der Sicherheitsabschaltung haben durch den Hersteller bzw. von ihm benannte Firmen zu erfolgen.

- Machen Sie sich vor Gebrauch mit Hilfe der Betriebsanleitung mit dem Gerät vertraut.
- Benützen Sie das Gerät nicht für Zwecke, für das es nicht bestimmt ist (siehe Bestimmungsgemäße Verwendung und Arbeiten mit dem Gartenhäcksler).
- Sorgen Sie für **sicheren Stand** und halten Sie jederzeit das **Gleichgewicht**. Strecken Sie sich nicht vor. Stehen Sie beim Einwerfen des Häckselgutes auf gleicher Ebene mit dem Gerät.

▪ Seien Sie aufmerksam. Achten Sie darauf, was Sie tun. Gehen Sie mit Vernunft an die Arbeit. Verwenden Sie das Gerät nicht, wenn Sie müde sind oder unter dem Einfluss von Drogen, Alkohol oder Medikamenten stehen. Ein Moment der Unachtsamkeit beim Gebrauch des Gerätes kann zu ernsthaften Verletzungen führen.

- Tragen Sie **beim Arbeiten** Schutzbrille, Arbeitshandschuhe und Gehörschutz.
- Tragen Sie geeignete Arbeitskleidung:
 - keine weite Kleidung
 - rutschfestes Schuhwerk
- **Der Bedienende** ist im Arbeitsbereich der Maschine gegenüber Dritten verantwortlich.
- **Kinder und Jugendliche** unter 16 Jahren dürfen das Gerät nicht bedienen.
- Personen mit eingeschränkten physischen, sensorischen oder geistigen Fähigkeiten oder mangels Erfahrung und/oder mangels Wissen dürfen das Gerät nicht bedienen, es sei denn, sie werden durch eine für ihre Sicherheit zuständige Person beaufsichtigt oder erhalten von ihr Anweisungen, wie das Gerät zu benutzen ist.
- Kinder sind zu beaufsichtigen, um sicherzustellen, dass sie nicht mit dem Gerät spielen.
- **Kinder** vom Gerät fernhalten.
- Setzen Sie das Gerät niemals ein, während unbeteiligte Personen in der Nähe sind.
- Lassen Sie das Gerät **nie unbeaufsichtigt**.
- Halten Sie Ihren **Arbeitsbereich in Ordnung!** Unordnung kann Unfälle zur Folge haben.
- Nehmen Sie eine **Arbeitsstellung** ein, die sich seitlich vom Gerät befindet.
- **Niemals** in die Einfüll- oder Auswurföffnung greifen.
- Halten Sie Gesicht und Körper von der Einfüllöffnung fern.
- Überlasten Sie das Gerät nicht! Sie arbeiten besser und sicherer im **angegebenen Leistungsbereich**.
- Betreiben Sie das Gerät nur mit kompletten und korrekt angebrachten **Schutzeinrichtungen** und ändern Sie an der Maschine nichts, was die Sicherheit beeinträchtigen könnte.
- Ändern Sie nicht die Drehzahl des Motors, denn diese regelt die sichere maximale Arbeitsgeschwindigkeit und schützt den Motor und alle sich drehenden Teile vor Schaden durch übermäßige Geschwindigkeit.
- Das Gerät **nicht ohne Einfülltrichter** betreiben.
- Das Gerät bzw. Teile des Gerätes **nicht verändern**.
- Vor Einschalten des Motors Gerät schließen.
- Das Gerät nicht mit Wasser abspritzen. (Gefahrenquelle elektrischer Strom).
- **Berücksichtigen Sie Umgebungseinflüsse:**
 - Benutzen Sie das Gerät nicht in feuchter oder nasser Umgebung.
 - Gerät **nicht im Regen** stehen lassen oder bei Regen arbeiten.
 - Arbeiten Sie nur bei ausreichenden Sichtverhältnissen, Sorgen Sie für gute **Beleuchtung**.
- Um **Verletzungsgefahr für die Finger** auszuschließen, bei Montage- und Reinigungsarbeiten das Messerwerk festsetzen (siehe Abb. „Messerwechsel“) und Schutzhandschuhe tragen.
- Schalten Sie die Maschine ab und ziehen Sie den **Netzstecker aus der Steckdose** bei:
 - Wartungs- und Reinigungsarbeiten
 - Beseitigung von Störungen

- Überprüfungen der Anschlussleitungen, ob diese verschlungen oder beschädigt sind
- Transport
- Reparaturarbeiten
- Messerwechsel
- Verlassen (auch bei kurzzeitigen Unterbrechungen)

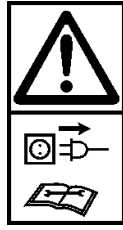

- Bei Verstopfungen im Ein- und Auswurf der Maschine schalten Sie den Motor aus und ziehen Sie den Netzstecker, bevor Sie Materialreste im Ein- oder Auswurf beseitigen.
- Überprüfen Sie die Maschine auf eventuelle **Beschädigungen**:
 - Vor weiterem Gebrauch des Gerätes müssen **Schutzvorrichtungen** sorgfältig auf ihre einwandfreie und bestimmungsgemäße Funktion untersucht werden.
 - Überprüfen Sie, ob die beweglichen Teile einwandfrei funktionieren und nicht klemmen oder ob Teile beschädigt sind. Sämtliche Teile müssen richtig montiert sein und alle Bedingungen erfüllen, um einwandfreien Betrieb des Gerätes sicherzustellen.
 - **Beschädigte Schutzvorrichtungen** und Teile müssen sachgemäß durch eine anerkannte Fachwerkstatt repariert oder ausgewechselt werden, soweit nichts anderes in der Betriebsanleitung angegeben ist.
 - Beschädigte oder unleserliche Sicherheitsaufkleber sind zu ersetzen.
- Bewahren Sie **unbenutzte Geräte** an einem trockenen, verschlossenen Ort außerhalb der Reichweite von Kindern auf.

⚠ Elektrische Sicherheit

- Ausführung der **Anschlussleitung** nach IEC 60245 (H 07 RN-F) mit einem Aderquerschnitt von mindestens
 - 1,5 mm² bei Kabellänge **bis** 25 m
 - 2,5 mm² bei Kabellänge **über** 25 m
- Lange und dünne Anschlussleitungen erzeugen einen Spannungsabfall. Der Motor erreicht nicht mehr seine maximale Leistung, die Funktion des Gerätes wird reduziert.
- Stecker und Kupplungsdosen an Anschlussleitungen müssen aus Gummi, Weich-PVC oder anderem thermoplastischen Material der gleichen mechanischen Festigkeit sein oder mit diesem Material überzogen sein.
- Die Steckvorrichtung der Anschlussleitung muss spritzwassergeschützt sein.
- Beim Verlegen der **Anschlussleitung** darauf achten, dass sie nicht gequetscht, geknickt und die Steckverbindung nicht nass wird.
- Wickeln Sie bei Verwendung einer Kabeltrommel das Kabel vollständig ab.
- Verwenden Sie das **Kabel** nicht für Zwecke, für die es nicht bestimmt ist. **Schützen** Sie das Kabel vor **Hitze, Öl und scharfen Kanten**. Verwenden Sie das Kabel nicht, um den Stecker aus der Steckdose zu ziehen.
- Kontrollieren Sie **Verlängerungskabel** regelmäßig und ersetzen Sie sie, wenn sie beschädigt sind.
- Verwenden Sie **keine defekten Anschlussleitungen**.
- Verwenden Sie im Freien nur dafür **zugelassene** und entsprechend gekennzeichnete Verlängerungskabel.
- **Keine provisorischen** Elektroanschlüsse einsetzen.

- Schutzeinrichtungen **niemals überbrücken** oder außer Betrieb setzen.
- Schließen Sie das Gerät über **Fehlerstromschutzschalter** (30 mA) an.

⚠ Der **Elektroanschluss** bzw. **Reparaturen** an elektrischen Teilen der Maschine haben durch eine **konzessionierte** Elektrofachkraft oder eine unserer Kundendienststellen zu erfolgen. Örtliche Vorschriften insbesondere hinsichtlich der Schutzmaßnahmen sind zu beachten.

⚠ **Reparaturen** an anderen Teilen der **Maschine** haben durch den **Hersteller** bzw. einer seiner Kundendienststellen zu erfolgen.

⚠ Nur Originalersatzteile verwenden. Durch den **Gebrauch anderer Ersatzteile** können Unfälle für den Benutzer entstehen. Für hieraus resultierende Schäden haftet der Hersteller nicht.

Inbetriebnahme

- **Vergewissern Sie sich**, dass das Gerät komplett und vorschriftsmäßig montiert ist.
- Stellen Sie den Häcksler **zum Gebrauch** auf waagerechten und festen Untergrund (Kippgefahr).
- Benutzen Sie das Gerät nur im Freien. Halten Sie Abstand (mindestens 2 m) von einer Wand oder einem anderen starren Gegenstand.
- Überprüfen Sie **vor jedem Gebrauch**:
 - die **Anschlussleitungen** auf defekte Stellen (Risse, Schnitte o. dgl.)
 - ⚠ verwenden Sie keine defekten Leitungen
 - das Gerät auf eventuelle Beschädigungen (siehe Sicherheitshinweise)
 - ob alle Schrauben fest angezogen sind

i Netzanschluss

- Vergleichen Sie die auf dem Gerätetypenschild angegebene Spannung mit der Netzspannung und schließen Sie das Gerät an die entsprechende und vorschriftsmäßige Steckdose an.
- Verwenden Sie **Verlängerungskabel** mit ausreichendem Querschnitt
- Bei ungünstigen Netzbedingungen kann es während des Einschaltvorganges des Gerätes zu kurzzeitigen Spannungsabsenkungen kommen, die andere Geräte beeinträchtigen können (z.B. Flackern einer Lampe). Es sind keine Störungen zu erwarten, wenn der Hausanschluss eine Dauerstrombelastbarkeit des Netzes ≥ 100 A je Phase hat.

Netzabsicherung

		Schweiz	UK
2300 W	16 A träge	10 A träge	13 A träge
2800 W	16 A träge	10 A träge 	13 A träge
2800 W	16 A träge	10 A träge 	13 A träge

Ein-/Ausschalter

Benutzen Sie kein Gerät, bei dem sich der Schalter nicht ein und ausschalten lässt. Beschädigte Schalter müssen unverzüglich vom Kundendienst repariert oder ersetzt werden.

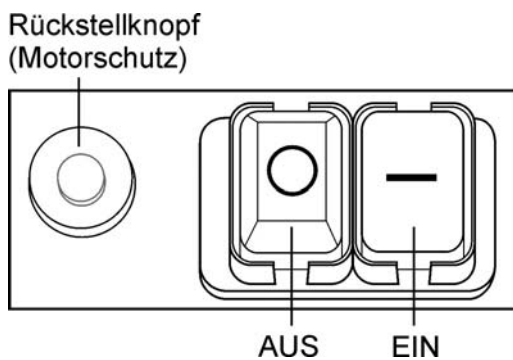

Einschalten

Drücken Sie den grünen Knopf ①

Ausschalten

Drücken Sie den roten Knopf ②

Wiederanlaufsicherung bei Stromausfall

Bei Stromausfall schaltet das Gerät automatisch ab (Nullspannungsauslöser). Zum Wiedereinschalten erneut den grünen Knopf drücken.

Motorschutz

Der Motor ist mit einem Schutzschalter ausgerüstet und schaltet bei Überlastung selbsttätig ab. Der Motor kann nach einer Abkühlpause (ca. 5 min.) wieder eingeschaltet werden. Drücken Sie

1. Rückstellknopf (Motorschutz)
2. grünen Knopf ① zum Wiedereinschalten.

- Benutzen Sie einen Stopfer oder Haken zum Entfernen von blockierten Gegenständen aus dem Trichter oder Auswurf-schlitz.

 Warten Sie stets, bis der Häcksler stillsteht, bevor Sie ihn wieder einschalten.

Fangkorb

Der integrierte Fangkorb ist mit einem Verriegelungsgriff und einer Sicherheitsabschaltung ausgestattet.

 ⇒ Der Fangkorb ist verriegelt und fest mit dem Gerät verbunden.

 ⇒ Der Fangkorb ist entriegelt und vom Gerät gelöst. Das Gerät lässt sich nicht einschalten.

 Wird der Fangkorb bei eingeschaltetem Gerät entriegelt, schaltet sich das Gerät automatisch ab.

Arbeiten mit dem Gartenhäcksler

- Nehmen Sie eine **Arbeitsstellung** ein, die sich seitlich vom Gerät befindet.
-  Längeres Material, das aus dem Gerät hervorsteht, könnte zurückschnellen, wenn es von den Messern eingezogen wird! **Sicherheitsabstand einhalten!**
- Verwenden Sie zum Nachstopfen des zu häckselnden Materials den mitgelieferten Stopfer.
- **Niemals** in die Einfüll- oder Auswurföffnung greifen.
- Halten Sie Gesicht und Körper von der Einfüllöffnung fern.
- Bringen Sie Hände, andere Körperteile und Kleidung nicht in das Einfüllrohr, Auswurfkanal oder in die Nähe von anderen beweglichen Teilen.
- Vor Einschalten des Gerätes überprüfen,
 - ob keine Häckselreste im Einfülltrichter sind,
 - ob der Fangkorb verriegelt ist.
- Kippen Sie das Gerät nicht bei laufendem Motor.
- Beim Füllen darauf achten, dass keine Metallstücke, Steine, Flaschen oder andere nicht zu verarbeitende Gegenstände in den Einfülltrichter gelangen.
- Gelangen fremde Gegenstände in den Einfülltrichter oder das Gerät fängt an außergewöhnliche Geräusche oder Vibrationen zu machen, das Gerät sofort ausschalten und zum Stillstand kommen lassen. Netzstecker ziehen und folgende Punkte durchführen:
 - inspizieren Sie den Schaden
 - ersetzen oder reparieren Sie beschädigte Teile
 - überprüfen Sie das Gerät und ziehen Sie lockere Teile fest

 Sie dürfen das Gerät nicht reparieren, wenn Sie dazu nicht berechtigt sind (siehe Sicherheitshinweise)

Was kann ich häckseln?

Ja:

- organische Abfälle aus Haushalt und Garten z. B. Hecken- und Baumschnitt, verblühte Blumen, Küchenabfälle

Nein:

- Glas, Metallteile, Kunststoffe, Plastiktüten, Steine, Stoffabfälle, Wurzeln mit Erdreich, Speise-, Fisch- und Fleischabfälle

Besondere Hinweise zum Häckseln:

- Häckseln Sie die Äste, Zweige und Hölzer **kurz nach dem Schneiden**
 - dieses Häckselgut wird bei Austrocknung sehr hart, der maximal zu verarbeitende Astdurchmesser wird hierdurch geringer.
- Entfernen Sie **Seitentriebe** bei stärker verzweigten Ästen.
- Verarbeiten von **stark wasserhaltigen, zum Verkleben** neigenden Garten- bzw. Küchenabfällen
 - diese abwechselnd mit holzigem Häckselgut zerkleinern, um eine Verstopfung im Gerät zu vermeiden.
- Das gehäckselte Gut im Bereich der Auswurföffnung nicht zu hoch anwachsen lassen. Dies kann zur Folge haben, dass bereits Gehäckseltes den Auswurfkanal verstopft. Dadurch kann

es zu einem Rückschlag des Materials durch die Einfüllöffnung kommen. Entleeren Sie den Fangkorb regelmäßig.

- Reinigen Sie die Einfüllöffnung und den Auswurfkanal, wenn das Gerät verstopft ist. Schalten Sie hierfür zuerst den Motor aus und ziehen Sie den Netzstecker.
- Beachten Sie, dass der Ihrem Gerät entsprechende **maximal zu verarbeitende Astdurchmesser** eingehalten wird (∅ siehe „Technische Daten“). Je nach Art und Frische des Holzes kann sich der maximal zu verarbeitende Astdurchmesser verringern.
- Das **Messerwerk** zieht das Häckselgut weitgehend selbständig ein.
- **Vermeiden Sie ein Überlasten** und Blockieren des Motors bei stärkeren Ästen durch öfteres Zurückziehen des Astes.
- **Beim Überlasten** des Gerätes schaltet der mit einem Motorschutzschalter ausgestattete Schalter selbständig ab
 - schalten Sie den Häckseler nach ca. 5 min. erneut ein
 - lässt sich das Gerät nach dieser Wartezeit nicht einschalten, sehen Sie unter Punkt „Mögliche Störungen“ nach.

Messerwechsel



Vor dem Messerwechsel Netzstecker ziehen.



Verletzungsgefahr der Finger und Hände bei Arbeiten am Messerwerk. Schutzhandschuhe tragen.



Gerät öffnen

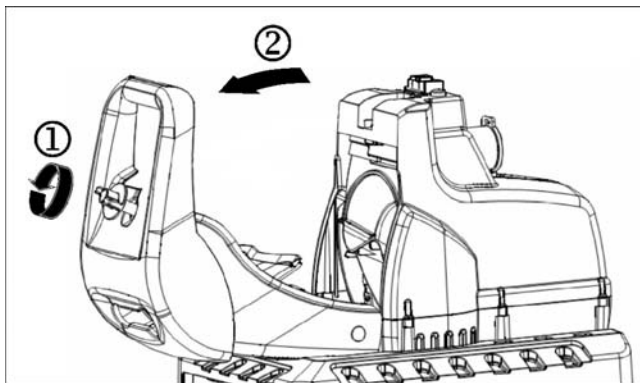

Messerwerk festsetzen

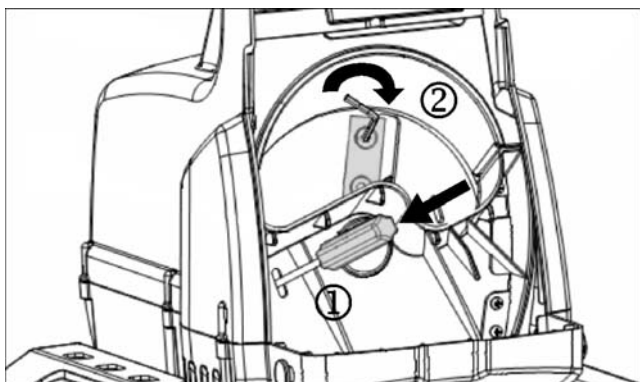

Verminderte Schnittleistung:

eine Messerschneide stumpf



Einsatz einer unbenutzten Schneide durch Wenden

alle Messerschneiden stumpf



neuer Messersatz (Bestell-Nr. 382425)

Wartung und Pflege

• Vor Beginn jeder Wartungsarbeit

- Motor abschalten und Netzstecker ziehen
- Schutzhandschuhe zur Vermeidung von Verletzungen anziehen.

Das Schneidwerkzeug steht nach dem Ausschalten nicht sofort still. Warten Sie, bevor Sie mit der Reparatur oder Wartung beginnen, bis alle Teile zum Stillstand gekommen sind.

Achten Sie darauf, Werkzeug und Schraubenschlüssel nach der Wartung oder Reparatur wieder zu entfernen.

• Der Gartenhäcksler ist weitgehend wartungsfrei. Zur Werterhaltung und einer langen Lebensdauer Nachstehendes beachten:

- Lüftungsschlitze frei und sauber halten.
- überprüfen der Befestigungsschrauben (ggf. nachziehen).
- nach dem Häckseln das Gerät innen und außen reinigen. Benutzen Sie zum Reinigen Ihres Geräts nur ein warmes feuchtes Tuch und eine weiche Bürste. Verwenden Sie niemals Reinigungs- oder Lösungsmittel. Sie könnten dem Gerät irreparable Schäden zufügen. Die Kunststoffteile können von Chemikalien angegriffen werden.



- den Häcksler nicht mit fließendem Wasser oder Hochdruckreinigern reinigen.
- blanke Metallteile nach jedem Gebrauch zum Schutz gegen Korrosion mit einem umweltschonenden, biologisch abbaubaren Sprühöl behandeln.

Garantie



- Bitte beachten Sie die beiliegende Garantieverklärung.

Störungen









Vor jeder Störungsbeseitigung

- Gerät ausschalten
- Stillstand des Häckslers abwarten
- Netzstecker ziehen

Störung	mögliche Ursache	Beseitigung
Motor läuft nicht an	<ul style="list-style-type: none"> - Netzspannung fehlt - Anschlusskabel defekt - Gehäuseoberteil nicht richtig verschlossen (Sicherheitsabschaltung ist ausgelöst) - Fangkorb entriegelt  (Sicherheitsabschaltung Fangkorb wurde ausgelöst) 	<ul style="list-style-type: none"> - Absicherung überprüfen - überprüfen lassen (Elektrofachmann) - Gehäuseoberteil richtig verschließen und verschrauben, evtl. Verunreinigungen entfernen - Verriegeln Sie den Fangkorb 
Motor brummt, läuft aber nicht an	<ul style="list-style-type: none"> - Messerwerk blockiert - Kondensator defekt 	<ul style="list-style-type: none"> - Gerät abschalten, Netzstecker ziehen und Gerät von innen reinigen - Gerät zur Reparatur an Hersteller bzw. an von ihm benannte Firma
Verminderte Schnittleistung	Messer stumpf	Messer wenden oder austauschen
Gerät läuft an, blockiert jedoch bei geringer Belastung und schaltet über Motorschutzschalter ab.	Verlängerungskabel zu lang oder zu kleiner Querschnitt. Steckdose zu weit vom Hauptanschluss entfernt und zu kleiner Querschnitt der Anschlussleitung.	Verlängerungskabel mindestens 1,5 mm ² , maximal 25 m lang. Bei längerem Kabel: Querschnitt mindestens 2,5 mm ² .

Technische Daten

Modell	2300	2500	2800
Typ		AMF	
Motor	Wechselstrommotor 230 V~, 50 Hz, 2800 min ⁻¹ , mit automatischer Motorbremse		
Motorleistung P ₁ S ₆ – 40 %	2300 W	2500 W	2800 W
Motorleistung P ₁ S ₁	2000 W	2000 W	2300 W
Ein-Aus-Schalter mit	Motorschutzschalter, elektrischer Sicherheitsabschaltung, Nullspannungsauslöser		
Gewicht	23,0 kg	23,0 kg	24,0 kg
Schalldruckpegel L _{PA} (gemessen nach 2000/14/EG)	96,6 dB (A) K = 3 dB (A)	96,6 dB (A) K = 3 dB (A)	93,7 dB (A) K = 3 dB (A)
gemessener Schallleistungspegel L _{WA} (gemessen nach 2000/14/EG)	106,8 dB (A)	106,8 dB (A)	102,5 dB (A)
garantierter Schallleistungspegel L _{WA} (gemessen nach 2000/14/EG)	109 dB (A)	109 dB (A)	105 dB (A)
max. zu verarbeitender Astdurchmesser (je nach Holzart und -frische)	Ø max. 40 mm	Ø max. 40 mm	Ø max. 45 mm
Schutzklasse	I		
Schutzart	IP X4		
Netzabsicherung	16 A träge 	16 A träge 	16 A träge 
Schweiz	10 A träge 	--	--
UK	13 A träge 	13 A träge 	13 A träge 



You may not start to operate the machine until you have read these operating instructions, observed all the instructions given and installed the machine as described!

Keep the instructions in a safe place for future use.

Contents

EC Declaration of Conformity	10
Extent of delivery	10
Description of the device	10
Operating times	11
Symbols on the machine / in the operating manual	11
Proper use	11
Residual risks	11
Safety instructions	12
Commissioning	13
Working with the garden shredder	14
Changing the blades	14
Maintenance and cleaning	14
Guarantee	14
Technical data	15
Operational faults	16
Spare parts	128
Assembly	138

EC Declaration of Conformity

according to EC directive:
2006/42/EC

We,

ATIKA GmbH & Co. KG
Schinkelstraße 97
59227 Ahlen - Germany

herewith declare under our sole responsibility that the product
Garden Shredder type AMF 2500

Serial number: see last page

is conform with the above mentioned EC directive as well as with
the provisions of the guidelines below:

2004/108/EC, 2006/42/EC and 2000/14/EC.

Following harmonized standards have been applied:

EN 60335-1/ A13: 2008; EN 13683/A1:2009;
EN 55014-1/A2:2002; EN 55014-2/A1:2001;
EN 61000-3-2/A2:2005; EN 61000-3-11:2000

Conformity assessment procedure: 2000/14/EC - Appendix V.

Measured level of the acoustic output L_{WA} 106,8 dB (A).

Guaranteed level of the acoustic output L_{WA} 109 dB (A).

Keeping of technical documents at:

ATIKA GmbH & Co. KG – Technical department – Schinkelstr. 97
59227 Ahlen – Germany

Ahlen, 14.05.2010

A. Pollmeier, management

Extent of delivery

After unpacking, check the contents of the box

- ▶ that it is complete
- ▶ check for possible transport damage.

Report any damage or missing items to your dealer, supplier or the manufacturer immediately. Complaints made at a later date will not be acknowledged.

- 1 pre-assembled device unit
- base frame
- 2 wheels
- 2 wheel covers
- 2 feet
- 1 screw bag
- 1 retaining basket
- 1 push stick
- 1 operating manual

Description of the device

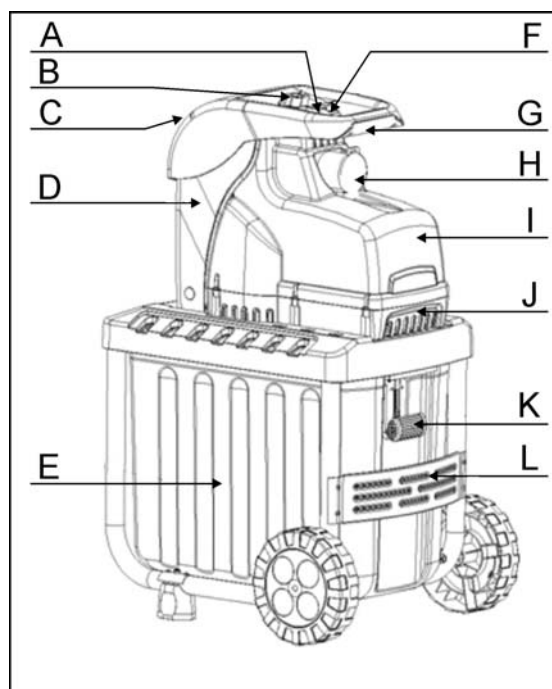

- A. On / Off switch
- B. Safety cut-off screw
- C. Hopper opening for material to be shredded
- D. Housing lid
- E. Retaining basket
- F. Motor protection
- G. Handle
- H. Main plug
- I. Housing
- J. Lower enclosure part
- K. Retaining basket locking
- L. Base frame with wheels and feet





Operating times

Please observe as well the regional regulations for noise protection.

Symbols on the machine

 <p>Carefully read the operating manual and the safety instructions before starting the machine and observe the instructions when operating.</p>	 <p>Switch off the motor and disconnect the mains plug before performing cleaning, maintenance or repair work.</p>
 <p>Danger – objects may be thrown out at high speed when motor is running. Keep bystanders, pets and domestic animals out of the danger area.</p>	 <p>Danger – rotating blades. Keep hands and feet out of openings while machine is running.</p>
 <p>Fangkorb verriegelt</p>  <p>Fangkorb entriegelt</p>	 <p>Wear eye and ear protection.</p>
 <p>Wear protective gloves.</p>	 <p>Protect against humidity.</p>
 <p>Electrical devices do not go into the domestic rubbish. Give devices, accessories and packaging to an ecofriendly recycling.</p> <p>According to the European Directive 2002/96/EC on electrical and electronic scrap, electrical devices that are no longer serviceable must be separately collected and brought to a facility for an environmentally compatible recycling.</p> <p>All plastic parts have been marked to facilitate sorting and recycling. To have your used appliances recycled, contact the manufacturer.</p>	

Symbols Operating instructions

-  **Potential hazard or hazardous situation.** Failure to observe this instruction may lead to injuries or cause damage to property.
-  **Important information on proper handling.** Failure to observe this instruction may lead to faults.
-  **User information.** This information helps you to use all the functions optimally.
-  **Assembly, operation and servicing.** Here you are explained exactly what to do.

Proper use

The proper use includes the shredding of

- all types of branches up to a max. diameter (depending on wood species and freshness)
- wilted, moist garden refuse that has already been stored for several days, alternating with branches

Shredding of glass, metal, plastic parts, plastic bags, stones, fabric cut-offs, roots with soil, waste without solid consistency (e.g. kitchen scraps) is explicitly excluded.

The garden shredders are suitable for private use in gardens and allotments.

As garden shredders for private gardens and allotments are considered such devices that are not applied in public facilities, parks, and sports facilities as well as in agriculture and forestry on a commercial basis.

The intended usage also includes compliance with the operating, servicing and repair conditions prescribed by the manufacturer and following the safety instructions included in the instructions.

Any other use is deemed not to be use as prescribed. The manufacturer is not liable for any type of damage resulting from this: the user bears the sole risk.

Unauthorised modifications on the garden shredder exclude a liability of the manufacturer for damages of any kind resulting from it.

Only persons who are familiarised with the device and informed about possible risks are allowed to prepare, operate and service this device. Repair works may only be carried out by us or by a customer service agent nominated by us.

Residual risks

Even if used properly, residual risks can exist even if the relevant safety regulations are complied with due to the design determined by the intended purpose.

Residual risks can be minimised if the "Safety information" and the "Intended usage" as well as the whole of the operating instructions are observed.

Observing these instructions, and taking proper care, will reduce the risk of personal injury or damage to the equipment.

- Risk of injury to the fingers and hands, if your hand grasps through an opening and reaches the blade unit.
- Risk of injury to the fingers and hands, when carrying out assembly work and cleaning on the blade unit.
- Injury by the chopped material spinning away near the hopper.
- Risk from electricity when using improper electrical connections.
- Touching live parts of opened electrical components.
- Impairment of hearing when working on the machine for longer periods of time without ear protection.

In addition, in spite of all the precautionary measures taken, non-obvious residual risks can still exist.

Safety instructions

 Before commissioning this product, read and keep to the following advice. Also observe the preventive regulations of your professional association and the safety provisions applicable in the respective country, in order to protect yourself and others from possible injury.

 Pass the safety instructions on to all persons who work with the machine.

 Keep these safety instructions in a safe place.

 **Repair works on the shredder must be carried out by the manufacturer or by companies appointed by the manufacturer respectively.**

- Make yourself familiar with the equipment before using it, by reading and understanding the operating instructions.
- Do not use the machine for unsuitable purposes (see 'Normal intended use' and 'Working with the garden shredder').
- Provide a **safe standing position** and keep at any time the **balance**. Do not lean forward. When placing material into the shredder, always stand on the same level as the machine. When placing material into the shredder, always stand on the same level as the machine.
- Be observant. Attend to what you do. Start working with rationality. Do not use the device when you are tired or under the influence of drugs, alcohol or medicaments. One moment of carelessness when using the device can result in serious injuries.
- Wear protective goggles, gloves and noise protection **while working with the machine**.
- Wear suitable work clothes:
 - do not wear loose-fitting clothes
 - slip-proof shoes
- Within his area of work the **operator** is responsible for third parties.
- The machine must not be operated by **children or young people** under 16 years of age.
- Physically, sensorially or mentally handicapped persons or persons who have no relevant experience and/or knowledge are not allowed to operate the device, unless a person responsible for their safety supervises them or instruct them on how to use the device.
- Children must be supervised to make sure that they do not play with the device.
- Keep **children** away from machine.
- Never operate the machine if other persons are in the immediate vicinity.
- **Never** leave the device **unattended**.
- **Keep your workplace in an orderly condition!** Untidiness can result in accidents.
- Choose a **working position** alongside the equipment.
- Never reach into the filling or ejection opening.
- Keep your face and body away from the filling opening.
- Do not overload the machine! You work better and safer in the **given performance range**.
- Only operate the machine with complete and correctly attached **safety equipment** and do not alter anything on the machine that could impair the safety.

- Do not alter the revolution speed of the motor, since this controls the safe maximum operating speed, and protects the motor and all rotating parts against damage due to excess speed.
- **Do not operate without the funnel.**
- **Do not modify** the device or parts of the device respectively.
- Close machine properly before enabling motor.
- Do not hose down the device with water. (Origin of danger electric current).
- **Take into consideration environmental influences:**
 - Do not use the device in moist or wet ambience.
 - **Do not leave the machine standing in the rain** or use when raining.
 - Provide for good **illumination**.
- To prevent **danger of injury to fingers** during assembly or cleaning operations wear protecting gloves.
- Switch the machine off and **remove the mains plug from the socket** when
 - Performing maintenance and cleaning work.
 - Eliminating faults.
 - Checking connecting lines, whether these are knotted or damaged.
 - Transporting.
 - Carrying out repair work.
 - Leaving unattended (even during short interruptions).
- If the machine's filling funnel or ejection slot is blocked switch off the motor and disconnect the mains plug before removing material from the filling funnel or ejection slot.
- Check the machine for possible **damage:**
 - Before further use of the machine the safety devices must be checked carefully for their proper and intended function.
 - Check whether movable parts function perfectly and do not stick or whether parts are damaged. All parts must be correctly installed and fulfil all conditions to ensure perfect operation of the machine.
 - **Damaged safety devices** and parts must be properly repaired or exchanged by a recognized, specialist workshop; insofar as nothing else is stated in the instructions for use.
 - Damaged or illegible safety labels have to be replaced.
- Store **unused** equipment in a dry, locked place out of the reach of children.



Electrical safety

- Design of the **connection cable** according to IEC 60 245 (H 07 RN-F) with a core cross-section of at least
 - 1.5 mm² for cable lengths **up to 25 m**
 - 2.5 mm² for cable lengths **over 25 m**
- Long and thin connection lines result in a potential drop. The motor does not reach any longer its maximal power; the function of the device is reduced.
- Plugs and coupler outlets on connection cables must be made of rubber, plasticised PVC or other thermoplastic material of same mechanical stability or be covered with this material.
- The connector of the connection cable must be splash-proof.
- When running the **connection line** observe that it does not interfere, is not squeezed, bended and the plug connection does not get wet.
- Wind off completely the cable when using a cable drum.

- Do not use the **cable** for purposes for which it is not meant. **Protect the cable against heat, oil and sharp edges.** Do not use the cable to pull the plug from the socket.
- Regularly check the **extension cables** and replace them if they are damaged.
- Do not use any **defective connection cables.**
- When working outdoors, only use extension cables especially **approved** and appropriately labelled for outdoor use.
- Do not set up any provisional electrical connections.**
- Never bypass** protective devices or deactivate them.
- Only hook up the machine by means of a **fault-current circuit breaker** (30 mA).

⚠ The **electrical connection** or **repairs** to electrical parts of the machine must be carried out by a **certified** electrician or one of our customer service points. Local regulations – especially regarding protective measures – must be observed.

⚠ **Repairs** to other parts of the machine must be carried out by the **manufacturer** or one of his customer service points.

⚠ Use only original spare. Accidents can arise for the user through the use of other spare parts. The manufacturer is not liable for any damage or injury resulting from such action.







Commissioning

- Check that the machine is completely and correctly assembled.
- To avoid toppling, place the shredder on a firm horizontal surface.
- The machine should only be operated in the open. Always maintain a safe distance (at least 2 m) from walls or other fixed objects.
- Before each use, check**
 - Connection cables for defects (cracks, cuts, etc.).
 - ⚠** Do not use any defective cables.
 - There are no damage at the machine (see safety instructions).
 - All screws are tight.

i Mains connection

- Compare the voltage given on the machine model plate e.g. 230 V with the mains voltage and connect the machine to the relevant and properly earthed plug.
- Only use extension cables with sufficient core cross-section.
- In case of disadvantageous power system conditions short-term voltage reductions can occur during the starting process of the device which can influence other devices (e.g. jittering of a lamp). No failures are expected when the house service connection has a continuous current-carrying capacity greater than 100 A per phase.

Mains fuse

		Switzerland	UK
2300 W	16 A time-lag 	10 A time-lag 	13 A time-lag 
2500 W	16 A time-lag 	X	13 A time-lag 
2800 W	16 A time-lag 	X	13 A time-lag 

On / Off switch

Do not use any device where the switch can not be switched on and off. Damaged switches must be repaired or replaced immediately by the customer service.

Reset button
(motor protection)

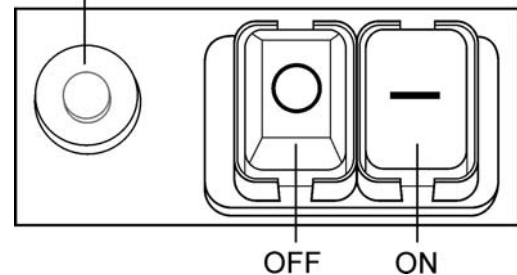

Switch on

Press the green button **①**.

Switch off

Press the red button **②**.

Restart protection in case of power failure

In case of a power failure, the device switches off automatically (zero-voltage initiator). To restart, press the green button again.

Motor protection

The motor is equipped with a safety switch and switches off automatically when overloaded. After a cooling-down break (approx. 5 min), the motor may be restarted. Press the

- reset button (motor protection)
- green button **①** to restart.

- Use a tamper or hook to remove jammed objects from the hopper or ejection slot.

Retaining basket

The integrated retaining basket is equipped with a locking lever and a safety cut-out device.

- i** Power off the device before attaching or removing the retaining basket.



⇒ Retaining basket locked and fixed connected to the device.



⇒ Retaining basket unlocked and disconnected from the device. The device cannot be powered up.

- ① When the retaining basket is unlocked while the device is operating the device is automatically cut out.

⚠ Always wait until the shredder has come to a complete standstill before restarting it.

Working with the garden shredder

- Choose a **working position** alongside the equipment.
- ⚠ Longer material that is protruding from the device could spring back when it is drawn in by the blades! **Observe safety distance!**
- Use the supplied stuffer to restuff material to be shredded.
- **Never** reach into the filling or ejection opening.
- Keep your face and body away from the filling opening.
- Never place hands, other parts of the body or clothing into the filler funnel, ejection channel or in the vicinity of other moving parts.
- Check that no chopped residues are in the filling hopper before switching on the equipment.
- Do not tip or tilt the machine when the motor is running.
- When filling, be careful that no pieces of metal, stones, bottles or other objects unintended for processing, enter the filling hopper.
- Immediately switch off the equipment and allow it to come to a stop, if foreign objects enter the filling hopper or if the equipment starts to make unusual noises or vibrates. Remove the mains plug and carry out the following checks:
 - inspect for damage,
 - replace or repair damaged parts,
 - check the equipment and tighten loose parts.

⚠ You must not repair the equipment yourself if you are unauthorized to do so.

What can I shred?

Yes:

- organic household and garden waste
e. g. hedge and tree cuttings, dead flowers and vegetable kitchen waste.

No:

- glass, metal, plastic, plastic bags, stones, cloth, roots with soil, food left-overs, fish or meat.

Special tips on shredding:

- Branches, twigs and wood should be broken down **immediately after they have been cut**.
 - Material of this kind gets very hard when it is dry, and the maximum allowed branch diameter to be processed has to be reduced.
- Remove any **side shoots** from branches with a large number of twigs.

- How to shred garden and kitchen waste with high water content and a tendency to clog
 - to prevent the machine from clogging, alternate waste with wood containing material.
- Do not allow the shredded material to pile up too high in the area of the ejection opening. This can lead to shredded material blocking the ejection channel, and backing up to the filler opening.
- Clean out the filler opening and ejection channel thoroughly if the machine becomes blocked. Before doing this, switch the motor off and disconnect the machine from the mains power supply.
- Please do not exceed the maximum branch diameter specified (cutting fresh wood) for your appliance (∅ see p. 15). Depending on the wood's nature and freshness the maximum branch diameter the machine can process may be smaller.
- The blades largely pull the material into the machine by themselves.
- Strong branches may cause overloading. This can be avoided by pulling them back from time to time.
- If the machine is overloaded, a protective motor switch ensures that the machine turns itself off automatically.
 - Turn the shredder on again after about 5 minutes.
 - If you cannot turn on the machine after this waiting time refer to „Operational faults“.

Changing the blades

Remove the mains plug before changing the blades.

- ⚠ Risk of injury to the fingers and hands when carrying out work on the blade unit. Wear protective gloves.

- 🔧 Open the machine.

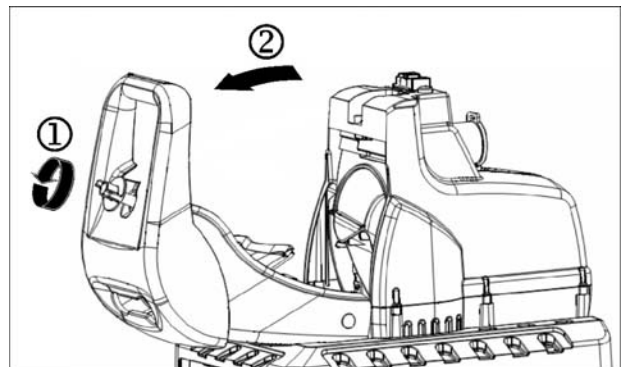

- 🔧 Fix the blade.

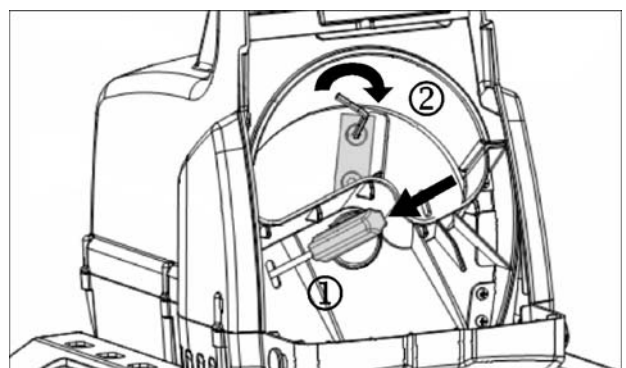

Reduced output

One edge of the knife has become blunt:

-  Turn knife so that you can use the other edge.

All knife edges have become blunt:

-  Replace with new set of knives (order-no. 382425).

Maintenance and cleaning

- Each time before starting maintenance work:
 - Switch off the motor and pull out the mains plug.
 - Wear protective gloves to prevent injury.

The cutters will not come to a standstill immediately after cut-off. Before starting any service work wait until all parts are stationary.

Be sure to have removed any tools from the machine after completion of service work.

- Generally garden shredders require little maintenance. To maintain their efficiency and a long life, observe the following:
 - Keep vent slits clean and free from obstructions.
 - Check the locking screws (tighten where necessary).

- Clean the device after shredding.
To clean your product only use a warm moist cloth and a soft brush.
Never use cleaning agents or solvents. Otherwise the device may be damaged irreversibly. Plastic parts may be corroded by chemicals.



- Do not clean the machine with running water or high-pressure cleaners.
After each operation treat bare metal parts with an environment-compatible biodegradable spray oil to protect them against corrosion.

Guarantee



Please observe the enclosed terms of guarantee.

Operational faults









Before each fault elimination:

- Switch off device.
- Wait for standstill of the garden shredder.
- Pull out mains plug.

Fault	Possible cause	Removal
Motor does not start.	<ul style="list-style-type: none"> – No power supply. – Mains cable defective. – Upper part of the enclosure not properly closed (safety shut-off is activated). Retaining basket unlocked  – (safety cut-out device of the retaining basket has tripped) 	<ul style="list-style-type: none"> – Check fuses. – Have these checked (electrician). – Close and bolt down upper part of the enclosure correctly, remove any dirt present. – Lock the retaining basket 
Motor hums, but does not start.	<ul style="list-style-type: none"> – Cutters blocked. – Capacitor faulty. 	<ul style="list-style-type: none"> – Switch machine off, disconnect mains plug, and clean interior of machine. – Have machine repaired by manufacturer or approved company.
Reduced cutting performance.	Knife edges became blunt.	Turn the knife or replace it with a new set of knives.
Device starts but blocks under slight load and cuts off via protective motor switch.	Extension cable too long, or cross-section too small. Socket too far from mains supply and cross-section of mains cable too small.	Extension cable at least 1.5 mm ² , maximum 25 m long. If a longer cable is used, minimum cross-section 2.5 mm ² .

Technical data

Model	2300	2500	2800
Typ		AMF	
Motor	AC-Motor 230 V~, 50 Hz, 2800 rpm, including automatic motor brake		
Power P ₁ S6 – 40 %	2300 W	2500 W	2800 W
Power P ₁ S1	2000 W	2000 W	2300 W
On/off switch with	overload protection; cutting and reverse function, zero-voltage initiator		
Weight	23,0 kg	23,0 kg	24,0 kg
Sound pressure level at work L _{PA} (measured to 2000/14/EG)	96,6 dB (A) K = 3 dB (A)	96,6 dB (A) K = 3 dB (A)	93,7 dB (A) K = 3 dB (A)
Measured level of the acoustic output L _{WA} (measured to 2000/14/EG)	106,8 dB (A)	106,8 dB (A)	102,5 dB (A)
Guaranteed level of the acoustic output L _{WA} (measured to 2000/14/EG)	109 dB (A)	109 dB (A)	105 dB (A)
max. branch diameter (only for freshly cut wood)	∅ max. 40 mm	∅ max. 40 mm	∅ max. 45 mm
Safety class		I	
Protection class		IP X4	
Mains fuse	16 A time-lag 	16 A time-lag 	16 A time-lag 
Switzerland	10 A time-lag 	--	--
UK	13 A time-lag 	13 A time-lag 	13 A time-lag 



Vous ne devez pas mettre la machine en route avant d'avoir lu attentivement ce mode d'emploi, d'avoir observé toutes les informations indiquées et d'avoir monté la machine tel que cela est décrit.

Conserver ces notices d'utilisation pour toute utilisation future.

Table des matières

Déclaration de conformité CE	17
Fourniture	17
Description de la machine	17
Tranches horaires	18
Symboles utilisés: appareil, notice d'utilisation	18
Utilisation conforme	18
Risques résiduels	18
Consignes de sécurité	19
Mise en service	20
Travaux avec le broyeur de végétaux	21
Remplacement des couteaux	22
Maintenance et entretien	22
Garantie	22
Pannes	23
Caractéristiques techniques	23
Pièces de rechange	128
Assemblage	138

Déclaration de conformité CE

Conformément à la directive CE: 2006/42/CE

Par la présente, nous

ATIKA GmbH & Co. KG
Schinkelstraße 97
59227 Ahlen - Germany

déclarons sous notre responsabilité exclusive que le produit **Broyeur de végétaux type AMF 2500**

Numéro de série : voir la dernière page

est conforme aux dispositions de la directive CE susnommée ainsi qu'aux dispositions des directives suivantes: **2004/108/CE, 2006/95/CE et 2000/14/CE.**

Les normes harmonisées suivantes ont été appliquées :

EN 60335-1/ A13: 2008; EN 13683/A1:2009;
EN 55014-1/A2:2002; EN 55014-2/A1:2001;
EN 61000-3-2:/A2:2005; EN 61000-3-11:2000

Procédé d'évaluation de la conformité: 2000/14 CE - Annexe V

Niveau de puissance sonore mesur 106,8 dB (A).

Niveau de puissance sonore garanti 109 dB (A).

Conservation de la documentation technique:

ATIKA GmbH & Co. KG – Bureau technique – Schinkelstr. 97 –
59227 Ahlen – Germany

Ahlen, 14.05.2010

A. Pollmeier, le gérant

Fourniture

- Après le déballage de la machine, vérifiez le contenu du carton quant à
- ▶ l'intégralité des pièces
 - ▶ la présence éventuelle de dommages dus au transport.

Informez immédiatement le revendeur, le transporteur et / ou le fabricant en cas de réclamation. Toute réclamation ultérieure ne sera pas acceptée.

- 1 unité prémontée de l'appareil
- 1 châssis
- 2 roues
- 2 cache-roues
- 2 pieds
- 1 sachet de vis
- 1 sac de récupération
- 1 pilon
- 1 notice d'utilisation

Description de la machine

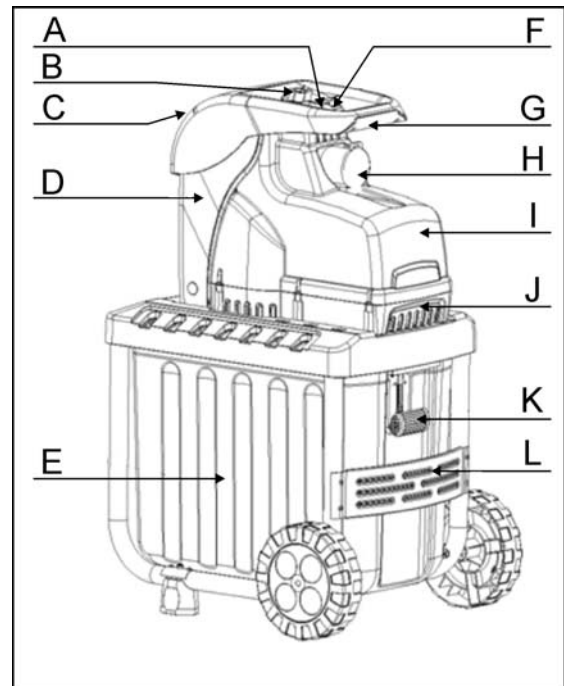









- A. Interrupteur marche/arrêt
- B. Vis de déclenchement
- C. Ouverture d'entonnoir pour matière hachée
- D. Couvercle du boîtier
- E. Bac collecteur
- F. Protection du moteur
- G. Poignée
- H. Fiche de contact
- I. Boîtier
- J. Partie supérieure du carter
- K. Verrouillage du bac collecteur
- L. Châssis avec roues et pieds



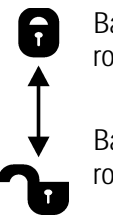

Tranches horaires

Observez les dispositions spécifiques de la loi nationale.

Symboles utilisés sur cet appareil

 <p>Lire la notice d'utilisation et les consignes de sécurité avant la mise en service et en tenir compte pendant le fonctionnement.</p>	 <p>Arrêter le moteur et débrancher la fiche de contact avant toute opération d'entretien, de remise en état ou de nettoyage.</p>
 <p>Les pièces éjectées représentent un danger lorsque que le moteur est en marche – les personnes étrangères ainsi que les animaux domestiques et de rente doivent rester à l'écart de la zone dangereuse.</p>	 <p>Nous recommandons une extrême prudence avec les lames rotatives. Ne pas introduire les mains ou les pieds dans les orifices de la machine pendant que celle-ci est en marche.</p>
 <p>Bac collecteur verrouillé</p> <p>Bac collecteur déverrouillé</p>	 <p>Porter des lunettes de protection et un casque antibruit.</p>
 <p>Porter des gants de protection.</p>	 <p>Protéger de l'humidité.</p>
 <p>Ne jamais jeter un appareil électrique aux ordures ménagères. Les appareils, les accessoires et les emballages doivent être recyclés de façon non polluante.</p> <p>Conformément à la directive européenne 2002/96/CE relative aux déchets d'équipements électriques et électroniques, les appareils électriques ne pouvant plus être utilisés doivent être collectés séparément et recyclés d'une manière respectueuse de l'environnement.</p>	

Symboles utilisés dans cette notice d'utilisation

-  **Danger imminent ou situation dangereuse.** L'inobservation de ces indications peut entraîner des blessures ou des dégâts matériels.
-  **Indications importantes pour un emploi conforme à l'usage prévu.** L'inobservation de ces indications peut provoquer des dysfonctionnements.
-  **Indications pour l'utilisateur.** Ces indications sont d'une aide précieuse pour un emploi optimal des différentes fonctions.
-  **Montage, exploitation et maintenance.** Ce symbole attire votre attention sur ce que vous devez faire.

Utilisation con forme

Le hachage de

- branches de tout type, jusqu'au diamètre max. (suivant la nature et la fraîcheur du bois)
- déchets de jardin flétris, humides, stockés depuis plusieurs jours, en alternance avec des branches, fait partie d'une utilisation conforme à l'emploi.

Le hachage de verre, de métal, d'objets ou de sachets en plastique, de pierres, de déchets textiles, de racines avec de la terre, de déchets sans consistance ferme (par ex. déchets de cuisine) est formellement exclu.

Le broyeur de végétaux est destiné uniquement à une utilisation privée à la maison et dans les jardins.

Sont considérés comme broyeurs pour l'utilisation privée à la maison et au jardin les machines qui ne sont pas utilisées pour les espaces verts publics tels que les parcs et les terrains de sport, pour l'agriculture et la sylviculture et qui ne sont pas utilisées à des fins professionnelles.

Un emploi conforme à l'usage prévu implique notamment aussi l'observation des instructions de service, de maintenance et de réparation du fabricant et le respect des consignes de sécurité contenues dans ces instructions.

Toute utilisation divergente de la machine est considérée comme emploi non conforme à l'usage prévu. Le fabricant décline toute responsabilité pour les dommages en résultant : le risque incombe exclusivement à l'utilisateur.

L'appareil ne doit être utilisé, entretenu et ajusté que par des personnes connaissant l'appareil et averties des risques qui y sont liés. Les réparations demeurent strictement réservées à notre SAV ou à un service après-vente nommé par nos soins.

Risques résiduels

 Même un emploi conforme à l'usage prévu et le respect des consignes de sécurité applicables en la matière ne sauraient exclure tous les risques résiduels générés par la construction et l'emploi de la machine.

Les risques résiduels peuvent être minimisés en respectant les « consignes de sécurité » et une « utilisation conforme » ainsi que toutes les indications de cette notice d'utilisation.

La prise de précautions et la prudence réduisent les risques de blessures corporelles et d'endommagements.

- Risque de blessure des doigts et des mains si vous introduisez la main dans une ouverture et entrez en contact avec le couteau.
- Risque de blessure des doigts et des mains lors d'opérations de montage et de nettoyage du couteau.
- Risque de blessures dues à la projection de morceaux de branches dans la zone de l'entonnoir.
- Dangers d'électrocution en cas d'utilisation de câbles de raccordement électrique non conformes.
- Contact avec les pièces conductrices de composants électriques ouverts.
- Endommagement de l'ouïe en cas de travaux particulièrement longs sur la machine sans protection acoustique.

Il se peut que des risques résiduels non apparents persistent bien que toutes les mesures de protection aient été prises.

Consignes de sécurité

 Avant toute mise en service de ce produit, lire et respecter les indications suivantes et les consignes de sécurité en vigueur dans les pays respectifs afin d'éviter tout risque d'accident sur vous et les autres.

 Remettez les consignes de sécurité à toutes les personnes devant travailler avec la machine.

 Conservez ces consignes de sécurité en lieu sûr.

 **Appareil doté d'un dispositif d'arrêt de sécurité.**
Le dispositif d'arrêt de sécurité à frein moteur automatique est monté sur ce broyeur pour assurer votre sécurité. Il empêche le démarrage du moteur lorsque l'appareil est ouvert et évite donc que votre main n'entre en contact avec les couteaux en rotation.

 **Toute réparation au niveau du dispositif d'arrêt de sécurité doit être effectuée par le fabricant ou par les entreprises qu'il aura nommées.**

- Avant utilisation, familiarisez-vous avec l'appareil à l'aide de la notice d'utilisation.
- Ne pas utiliser l'appareil à des fins non appropriées; voir «Utilisation conforme» et «Travaux avec le broyeur de végétaux».
- Prenez correctement **appui sur vos jambes** et veillez à votre **équilibre** à tout moment. Ne vous penchez pas en avant. Restez à **hauteur** de l'appareil **lorsque vous y introduisez** les matériaux à hacher.
- Soyez attentif. Veillez à ce que vous faites. Travaillez de façon raisonnable. N'utilisez pas l'équipement si vous êtes fatigué ou sous l'emprise de drogues, d'alcool ou de médicaments. La moindre inattention pendant l'utilisation de l'équipement peut provoquer de graves blessures.
- **Pendant le travail** avec la machine, portez des lunettes de protection, des gants de travail et une protection auditive.
- Portez des vêtements de protection appropriés:
 - Pas d'habits larges
 - Chaussures avec semelles antidérapantes.
- L'utilisateur est responsable de la machine à l'égard de tiers dans la zone de travail.
- Il est interdit **aux enfants et aux adolescents** de moins de 16 ans d'utiliser l'appareil.
- Les personnes dont les capacités physiques, sensorielles ou intellectuelles sont restreintes ou qui ne disposent pas de l'expérience et/ou des connaissances nécessaires ne sont pas autorisées à utiliser la machine, à moins qu'elles soient surveillées ou instruites au sujet du maniement de la machine par une personne responsable de la sécurité.
- Surveiller les enfants afin de s'assurer qu'ils ne jouent pas avec la machine.
- Maintenez les **enfants** à distance de l'appareil.
- Ne mettez jamais l'appareil en marche lorsque des **personnes étrangères se trouvent à proximité**.
- Ne laissez jamais l'appareil **sans surveillance**.
- Veillez à maintenir la **zone de travail en ordre** ! Le désordre peut être la cause d'accidents.

- Adoptez une **position de travail** sur le côté ou derrière l'appareil. Ne restez jamais dans la zone de l'orifice d'éjection.
- **Ne jamais** mettre les mains dans l'ouverture de remplissage ou d'éjection.
- Maintenez le visage et le corps à distance de l'orifice de remplissage.
- Ne surchargez pas la machine ! Elle travaille mieux et avec une sécurité accrue dans la **plage indiquée**.
- Prenez une **position de travail** à côté de la machine.
- Veillez au montage complet et correct des **équipements de sécurité** pendant l'exploitation et ne modifiez rien sur la machine qui risquerait d'influencer sa sécurité.
- Ne modifiez jamais le **régime** du moteur. C'est lui qui régule la vitesse de travail maximale sûre et protège le moteur ainsi que toutes les pièces rotatives contre les détériorations dues à une vitesse excessive.
- **Ne jamais** mettre en service **sans l'entonnoir**.
- **Ne pas modifier** l'appareil ou des parties ou pièces de l'appareil.
- **Lors de la mise en marche** du moteur, l'appareil doit être fermé.
- L'appareil **ne doit pas être arrosé** d'eau (source de risque car présence de courant électrique).
- Prenez les **conditions environnantes** en considération :
 - Ne pas utiliser la machine dans un environnement humide.
 - **Ne pas travailler** avec l'appareil **lorsqu'il pleut et ne pas laisser l'appareil sous la pluie**.
 - Travaillez uniquement avec de bonnes conditions visuelles, veillez au **bon éclairage** de la zone de travail.
- Pour éviter le **danger de blessures aux doigts** pendant les travaux de montage ou de nettoyage, maintenir le dispositif de coupe (voir fig. page 22) et porter des gants de protection.
- Débranchez la machine et **retirez la fiche de la prise de secteur** en cas de
 - travaux de maintenance et de nettoyage
 - réparation de dysfonctionnements
 - vérifications pour savoir si les conduites de raccordement sont enchevêtrées ou endommagées
 - transport
 - travaux de réparation
 - remplacement des couteaux
 - et si vous quittez l'appareil (même s'il ne s'agit que d'une brève interruption du travail)
- En cas d'obstruction des orifices d'introduction ou d'éjection de la machine, arrêter le moteur et retirer la fiche de la prise de courant avant d'enlever les résidus de matière.
- Vérifiez si la machine est éventuellement **endommagée**.
 - Contrôlez avec soin le fonctionnement impeccable et conforme à l'usage prévu des **équipements de sécurité** avant de poursuivre l'utilisation de la machine.
 - Vérifiez le fonctionnement correct des **pièces mobiles** et assurez-vous qu'elles ne sont ni coincées ni partiellement endommagées. Toutes les pièces sont à monter correctement et toutes les conditions requises sont à remplir afin de garantir une exploitation impeccable de l'appareil.
 - **Les dispositifs de sécurité** et les pièces **endommagés** doivent être réparés ou remplacés convenablement dans un atelier spécialisé agréé, à moins que d'autres informations ne soient mentionnées dans le mode d'emploi.



- Les autocollants de sécurité endommagés ou illisibles doivent être remplacés.
- Conservez les **appareils non utilisés** dans un endroit sec et verrouillé et hors de portée des enfants.

⚠ Sécurité électrique

- Exécution de la **ligne de raccordement** cf. IEC 60245 (H 07 RN-F) avec une section d'au moins
 - 1,5 mm² pour les câbles d'une longueur de 25 m **maximum**
 - 2,5 mm² pour les câbles **de plus de 25 m**
- Les conduites de raccordement longues et minces génèrent une chute de tension. Le moteur n'atteint plus sa puissance maximale et le fonctionnement de la hacheuse est restreint.
- Les fiches et les prises femelles sur les conduites de raccordement doivent être en caoutchouc, en PVC souple ou en une autre matière thermoplastique de même résistance mécanique ou bien recouvertes d'une de ces matières.
- Le système d'enfichage de la conduite de raccordement doit être protégé contre les projections d'eau.
- Lors de la pose de la **ligne de raccordement**, veiller à ce qu'elle ne soit pas coincée pliée et à ce que le connecteur ne soit pas mouillé.
- En cas d'utilisation d'un tambour, dérouler le câble complètement.
- N'employez pas le **câble** à des fins pour lesquelles il n'est pas prévu. **Protégez** le câble de la **chaleur, l'huile et des arêtes tranchantes**. Ne tirez pas sur le câble pour retirer la fiche de la prise au secteur.
- Vérifiez le **câble de rallonge** à intervalles réguliers et remplacez-le dès que vous constatez un endommagement.
- Ne vous servez **jamais de lignes de raccordement défectueuses**.
- Servez-vous exclusivement de câbles de rallonge spéciaux et **homologués** pour l'extérieur le cas échéant.
- Ne vous servez jamais de **raccordements électriques provisoires**.
- Ne **pontez jamais** les équipements de sécurité et ne les mettez jamais hors service.
- Brancher la machine à l'aide d'un **disjoncteur à protection différentielle** (30 mA).

⚠ Tout **raccordement électrique**, voire toute **réparation** sur les parties électriques de la machine doivent être effectués par des électriciens **agréés** ou confiés à l'un de nos services après-vente. Les règlements locaux, particulièrement en ce qui concerne les mesures de protection, sont à respecter.

⚠ Toute **réparation** des différentes pièces de la **machine** est à effectuer par le **fabricant** ou l'un de ses services après-vente.

⚠ N'utiliser que des pièces de rechange d'origine. L'**utilisation d'autres pièces de rechange** pourraient entraîner un risque pour l'utilisateur, le fabricant déclinant toute responsabilité pour tout dommage encouru.









Mise en service

- **Assurez-vous** que l'appareil est monté intégralement et conformément aux réglementations.
- **Pour utiliser** le broyeur de végétaux, placez-le sur une surface stable et horizontale (de façon à ce qu'il ne bascule pas).
- N'utilisez l'appareil qu'à l'**extérieur**. **Restez à distance** (2 m minimum) des murs et des autres objets fixes.
- **Avant toute utilisation**, veuillez vérifier
 - que les lignes de raccordement ne présentent pas de défauts (fissures, coupures ou autres).
 - l'd' éventuels endommagements de l'appareil (voir consignes de sécurité)
 - que toutes les vis sont serrées à fond

ⓘ Branchement au secteur

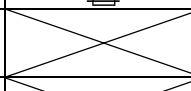
- Comparez la tension de votre secteur avec la tension indiquée sur la plaque signalétique de la machine et raccordez la machine à une prise appropriée et conforme aux prescriptions.
- Utilisez un **câble de rallonge** de section suffisante.
- En cas de conditions de secteur défavorables, de brèves chutes de tension peuvent se produire à la mise en service de l'appareil qui risquent de compromettre le fonctionnement d'autres appareils (par ex. faire vaciller une lampe). Aucune perturbation n'est à attendre lorsque la connexion du bâtiment présente une capacité de charge permanente de courant du secteur de ≥ 100 A par phase.

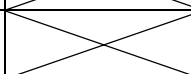
Protection de secteur

		Suisse	UK
2300 W	16 A retardée 	10 A retardée 	13 A retardée 
2500 W	16 A retardée 		13 A retardée 
2800 W	16 A retardée 		13 A retardée 

Interrupteur marche/arrêt

Ne jamais utiliser un appareil dont l'interrupteur ne fonctionne pas. Les interrupteurs défectueux doivent immédiatement être réparés ou remplacés par le service après-vente.

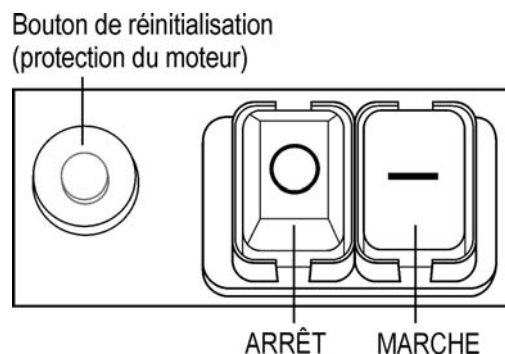

Mise en marche

Appuyez sur le bouton vert ①.

Arrêt

Appuyez sur le bouton rouge ②.

Sécurité de remise en marche en cas de panne de courant

En cas de panne de courant, la hacheuse s'arrête automatiquement (déclencheur à tension nulle). Pour une remise en marche, appuyez à nouveau sur le bouton vert.

Protection du moteur

Le moteur est équipé d'un disjoncteur de protection et s'arrête automatiquement en cas de surcharge. Il peut être remis en marche après une pause de refroidissement (env. 5 mn). Appuyez sur

1. le bouton de réinitialisation (protection du moteur)
2. le bouton vert  pour une remise en marche.

- Utilisez un bouchon ou un crochet pour enlever les objets bloqués dans l'entonnoir ou dans la fente d'éjection.

 **Attendez toujours que la hacheuse soit à l'arrêt avant de la remettre en marche.**

Bac collecteur

Le bac collecteur est équipé d'une poignée de verrouillage et d'un dispositif d'arrêt de sécurité.

-  Eteignez l'appareil avant de fixer ou d'enlever le bac de collecteur.



⇒ Le bac collecteur est verrouillé et raccordé fermement à la machine.



⇒ Le bac collecteur est déverrouillé et détaché de la machine. La mise en service de la machine est impossible.

-  Lorsque le bac collecteur est déverrouillé, la machine étant en service, elle s'arrête automatiquement.

Travaux avec le broyeur de végétaux

- Prenez une **position de travail** à côté de la machine.
-  Les branches longues dépassant de l'appareil risquent d'être renvoyées en arrière lorsqu'elles seront entraînées par les lames ! **Respectez la distance de sécurité !**
- Introduire la matière à broyer dans la machine en la poussant à l'aide du pilon fourni.
- Introduire la matière à broyer dans la machine en la poussant à l'aide du pilon fourni.
- **Ne jamais** mettre les mains dans l'ouverture de remplissage ou d'éjection.
- Maintenez le visage et le corps à distance de l'orifice de remplissage.
- N'introduisez jamais les mains, d'autres parties du corps ou vos vêtements dans le tube de remplissage, le canal d'évacuation ou à proximité d'autres pièces mobiles.
- Avant la mise en marche de l'appareil, vérifiez si des restes de broyage se trouvent dans l'entonnoir.
- Ne renversez pas l'appareil pendant que le moteur est en marche.

- Lors du remplissage, veillez à ce que des pièces en métal, des pierres, des bouteilles ou d'autres objets n'entrent pas en contact avec des objets à broyer dans l'entonnoir.
 - Si des objets extérieurs entrent dans l'entonnoir ou si l'appareil commence à émettre des bruits ou des vibrations inhabituelles, arrêtez immédiatement l'appareil et immobilisez-le. Débranchez la fiche et effectuez les points suivants :
 - examiner les dommages
 - remplacer ou réparer les pièces endommagées
 - vérifier l'appareil et resserrer les pièces dévissées
-  Vous ne devez pas réparer l'appareil si vous n'êtes pas autorisé à le faire (voir consignes de sécurité).

Qu'est-ce que je peux broyer ?

Oui:

- Déchets organiques domestiques et du jardin par exemple coupes de haies et d'arbres, fleurs fanées, déchets de cuisine.

Non:

- Verre, pièces métalliques, matières plastiques, sacs en plastique, pierres, déchets de tissus, racines souillées par de la terre, restes de produits alimentaires, de poisson et de viande.

Instructions spéciales concernant le broyage:

- **Broyez les branches, les rameaux et les bois juste après les avoir coupés**
 - Ces matériaux à broyer deviennent très durs lorsqu'ils séchent, le diamètre maximal des branches à traiter diminue donc.
- Lorsque les branches sont très ramifiées, enlever les **rameaux latéraux**.
- Broyage de déchets de cuisine ou de jardin **contenant beaucoup d'eau et tendant à coller**
 - Ces déchets doivent être broyés en alternance avec des déchets contenant du bois afin d'éviter que l'appareil ne soit obstrué.
- Ne pas laisser s'entasser trop de matériaux hachés sous la sortie de l'orifice d'évacuation. Il risquerait sinon d'obstruer le canal d'évacuation. Cela pourrait entraîner un retour des matériaux par l'orifice de remplissage.
- Nettoyez l'orifice de remplissage ainsi que le canal d'évacuation lorsque l'appareil est obstrué. Pour ce faire, éteignez d'abord le moteur et retirez la fiche secteur.
- Veillez à ce que le **diamètre maximal des branches pouvant être haché** par votre appareil soit respecté (∅ voir « Caractéristiques techniques »). Selon la taille et la fraîcheur du bois, le diamètre maximal de la branche que vous souhaitez broyer peut être réduit.
- Les **couteaux** tirent dans une large mesure les déchets à broyer automatiquement dans l'appareil.
- **Évitez toute surcharge** et blocage du moteur en présence de branches d'un certain diamètre en les retirant fréquemment puis en les laissant revenir dans l'appareil.
- **En cas de surcharge** de l'appareil, le sélecteur équipé d'un disjoncteur-protecteur met la machine automatiquement hors circuit

- Dans ce cas, remettez le broyeur en marche au bout de 5 minutes environ
- Au cas où la machine ne se remettrait pas en marche au bout de ce temps d'attente, veuillez vous reporter au point „Pannes“.

Maintenance et entretien

- Avant de commencer tout travail d'entretien:
 - mettre le moteur hors service et débrancher la fiche de contact
 - mettre des gants de protection pour éviter les blessures.

Le jeu de couteaux ne stoppe pas immédiatement après l'arrêt. Avant de commencer votre travail de réparation ou de maintenance, patientez jusqu'à ce que tous les éléments soient complètement arrêtés.

Veillez à retirer l'outil et la clé à vis après l'entretien ou la réparation.

- Le broyeur de végétaux nécessite peu d'entretien. Pour que l'appareil ne se dégrade pas et pour lui assurer une longue durée de vie, il convient d'observer les points suivants:

- les fentes d'aération doivent toujours être libres et propres.
- vérifier les vis de fixation (le cas échéant, les resserrer).
- après avoir procédé à des travaux de hachage, le hacheur doit être nettoyé à l'intérieur comme à l'extérieur.

Pour nettoyer votre appareil, utilisez uniquement un chiffon chaud et humide et une brosse souple.

N'utilisez jamais de produits nettoyants ou de solvants. Ils pourraient entraîner des dommages irréparables sur l'appareil. Les produits chimiques pourraient attaquer les éléments en matière plastique.



- le broyeur ne doit pas être nettoyé avec un nettoyeur haute pression ou même au jet d'eau.
- les pièces métalliques nues devraient être protégées de la corrosion après chaque utilisation à l'aide d'une huile à pulvériser biodégradable et écologique.

Remplacement des couteaux



Avant de procéder au remplacement des couteaux, débranchez la fiche secteur.

⚠ Risque de blessure des doigts et des mains lors de travaux sur le couteau. Portez des gants de protection.



Ouvrir l'appareil.

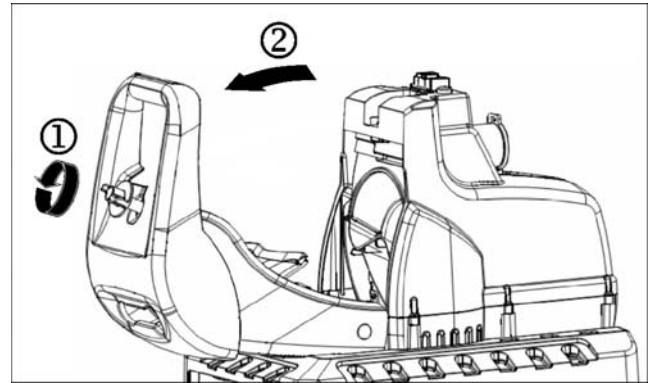

Fixer le jeu de couteaux.

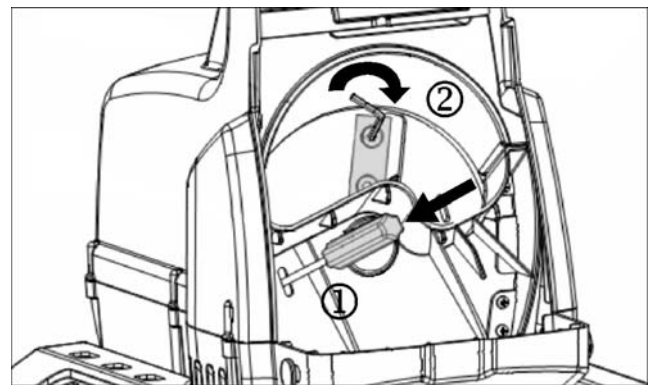

Diminution du rendement de coupe:

un tranchant du couteau est émoussé



utilisez le tranchant inutilisé en tournant le couteau

tous les tranchants de couteau sont émoussés



placez un nouveau jeu de couteaux (ref. 382425)

Garantie



Veillez tenir compte de la déclaration de garantie ci-jointe.

Pannes









Avant de procéder à l'élimination des défauts

- arrêter l'équipement
- attendre l'arrêt du broyeur de végétaux
- retirer la fiche du secteur

Panne	Cause possible	Solution
Le moteur ne démarre pas	<ul style="list-style-type: none"> - absence de tension secteur - câble de raccordement défectueux - dessus du carter mal fermé (dispositif d'arrêt de sécurité déclenché) - bac collecteur déverrouillé  (le dispositif d'arrêt de sécurité du bac a déclenché) 	<ul style="list-style-type: none"> - vérifier le fusible - laisser vérifier (par un électrotechnicien) - bien fermer et visser le dessus du carter, enlever les saletés éventuelles - verrouiller le bac collecteur 
Le moteur ronfle, mais ne démarre pas.	<ul style="list-style-type: none"> - jeu de couteaux bloqué - condensateur défectueux 	<ul style="list-style-type: none"> - mettre l'appareil à l'arrêt, retirer la fiche de la prise de courant et nettoyer l'intérieur de l'appareil - faire réparer par le fabricant ou par une entreprise nommée par le fabricant
Diminution du rendement de coupe.	Couteau émoussé.	Retourner ou remplacer le couteau.
L'appareil démarre, mais se bloque en présence d'une sollicitation minimale et est désactivé par le disjoncteur-protecteur.	le câble de rallonge est trop long ou sa section trop petite. La prise est trop éloignée du raccordement principal et la ligne de raccordement présente une section trop petite.	Câble de rallonge d'au moins 1,5 mm ² et de 25 m de long au maximum. En présence d'un câble plus long, section de 2,5 mm ² au minimum.

Caractéristiques techniques

Modèle	2300	2500	2800
Désignation du type	AMF		
Moteur	moteur à courant alternatif 230 V~, 50 Hz, 2800 min ⁻¹ à frein moteur automatique		
Puissance du moteur P ₁ S ₆ - 40 %	2300 W	2500 W	2800 W
Puissance du moteur P ₁ S ₁	2000 W	2000 W	2300 W
Interrupteur de mise en marche/arrêt avec:	disjoncteur de protection du moteur dispositif d'arrêt de sécurité électrique, déclencheur à tension nulle		
Poids	23,0 kg	23,0 kg	24,0 kg
Niveau de pression acoustique L _{PA} (mesuré conformément au règlement 2000/14/CE)	96,6 dB (A) K = 3 dB (A)	96,6 dB (A) K = 3 dB (A)	93,7 dB (A) K = 3 dB (A)
Niveau de puissance sonore mesuré L _{WA} (mesuré conformément au règlement 2000/14/CE)	106,8 dB (A)	106,8 dB (A)	102,5 dB (A)
Niveau de puissance sonore garanti L _{WA} (mesuré conformément au règlement 2000/14/CE)	109 dB (A)	109 dB (A)	105 dB (A)
Diamètre maximal des branches à hacher (s'applique uniquement à la coupe de bois frais)	Ø max. 40 mm	Ø max. 40 mm	Ø max. 45 mm
Classe de protection	I		
Type de protection	IP X4		
Protection de secteur	16 A träge 	16 A träge 	16 A träge 
Suisse	10 A träge 	--	--
UK	13 A träge 	13 A träge 	13 A träge 



Не бива да пускате уреда в действие преди да сте прочели ръководството за работа, да сте спазили дадените указания и да сте монтирали уреда съгласно описанието.

Запазете ръководството за бъдещо ползване.

Съдържание

Декларация за съответствие с EG-нормите	24
Обем на доставката	24
Разрешено време за работа	24
Символични изображения на уреда / ръководството за обслужване	24
Употреба по предназначение	24
Остатъчни рискове	24
Указания за безопасност	25
Пускане в действие	27
Работа с градинската резачка	28
Смяна на ножа	29
Техническа поддръжка	29
Неизправности	29
Технически данни	30
Гаранция	30
Резервни части	128
Монтаж	138

Декларация за съответствие с EG-нормите

съгласно Директивата на ЕО 2006/42/ЕО

С настоящото ние,

АТИКА ООД & Ко. КД

Шинкелщрасе 97, 59227 Ален - Германия

декларираме на своя отговорност, че продуктът

Градинска резачка тип AMF 2500

Сериен номер: виж последна страница

съответства на разпоредбите на горепосочените директиви на ЕС и на разпоредбите на следните допълнителни директиви: 2004/108/ЕО, 2006/95/ЕО и 2000/14/ЕО.

Приложени са следните хармонизирани стандарти:

EN 60335-1/ A13: 2008; EN 13683/A1:2009;

EN 55014-1/A2:2002; EN 55014-2/A1:2001;

EN 61000-3-2/A2:2005; EN 61000-3-11:2000

Процедура за оценяване на съответствието: 2000/14/ЕО – приложение V

Измерено ниво на звуковата мощност L_{WA} 106,8 dB (A).

Гарантирано ниво на звукова мощност L_{WA} 109 dB (A).

Техническата документация се съхранява в:

АТИКА ГмбХ & Ко. КГ – Техническо бюро – Шинкелщрасе 97 - 59227 Ален – Германия

Ален, 14.05.2010

А. Полмайер, управител

Обем на доставката

След разопаковане проверете съдържанието на кашона по отношение на:

- ▶ комплектност
- ▶ евентуални повреди при транспорта.

Незабавно уведомете търговеца или производителя за възраженията си. Рекламации, направени по-късно, не се признават.

- 1 предварително монтиран уред
- 1 долна рама
- 2 колела
- 2 покриващи накрайници
- 2 стойки
- 1 торбичка с болтове
- 1 предпазна решетка
- 1 приспособление за натъпкване
- 1 Ръководство за обслужване

Описание на уреда

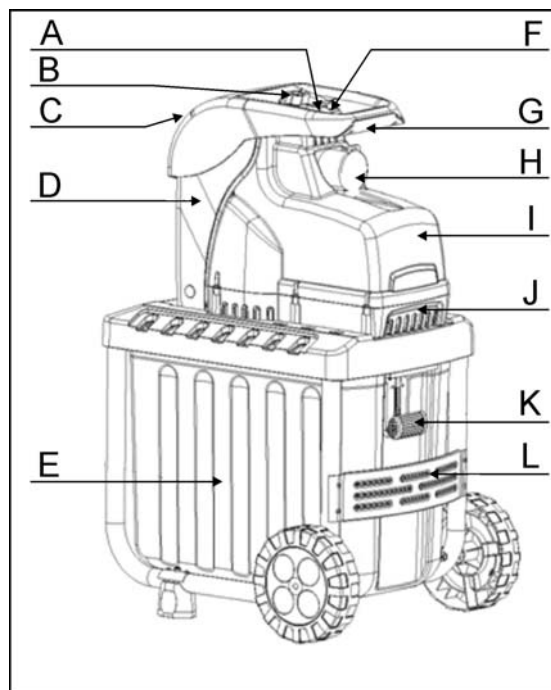

- A. Прекъсвач за включване и изключване
- B. Заклучващ болт
- C. Фуниеобразен отвор за материала, подлежащ на раздробяване
- D. Корпусен капак
- E. Предпазна решетка
- F. бутон за връщане в изходно положение
- G. Ръкохватка
- H. Щепсел за присъединяване към електрическата мрежа
- I. Корпус
- J. Горна част на корпуса
- K. Застопоряване на предпазната решетка
- L. Долна рама с колела и стойки

Разрешено време за работа





Моля, спазвайте местните разпоредби.

Символични означения на уреда

	Преди работа прочетете и спазвайте ръководството за обслужване и указанията за безопасност.	 	Преди ремонт, поддръжка и почистване, изключете двигателя и изтеглете щепсела от контакта.
 	Опасност от изхвърляне на материал при работещ двигател – други хора, домашни и селскостопански животни да стоят встрани от опасната зона.	 	Внимание при ротиращи ножове. Ръцете и краката да не бъдат държани в отвори, когато машината работи.
 	Предпазната решетка е освободена. Предпазната решетка е застопорена.		Носете очила и лпс за слуха.
 	Носете предпазни ръкавици. Електрическите уреди не бива да бъдат изхвърляни като битови отпадъци. Уредът, принадлежностите към него и опаковката следва да бъдат предадени за повторно оползотворяване, съобразено с опазването на околната среда.		Пазете от влага.

Според европейската директива 2002/96/ЕО за старите електрически и електронни уреди неизползваемите електрически уреди трябва да се събират отделно и да се рециклират, без да се вреди на околната среда.

Символи в ръководството за обслужване

-  **Грозеща опасност или опасна ситуация.** Неспазването на тези указания може да доведе до наранявания и материални щети.
-  **Важни указания за правилна работа.** Неспазването на тези указания може да доведе до неизправности.
-  **Указания за ползвателя.** Тези указания ще Ви помогнат да ползвате оптимално всички функционални възможности
-  **Монтаж, обслужване и поддръжка.** Пояснения, какво следва да извършите.

Употреба по предназначение

Употребата по предназначение включва следното:

- нарязване на всякакъв вид клони до разчетния максимален диаметър (според вида на дървото и според това, доколко е суров материалът)
- последователно нарязване на смени на увяхнали, влажни градински отпадъци, съхранявани няколко дни, и клони.

Изрично заявяваме, че е изключено нарязването респ. начупването на стъкла, метал, пластмасови части, пластмасови торбички, камъни, текстилни отпадъци, корени примесени с пръст, отпадъци без твърда консистенция (напр. кухненски отпадъци).

Градинската резачка е пригодна само за ползване за частни нужди в градината.

Под градинска резачка за частно ползване в градината се разбират уреди, които не се използват за стопански цели в обществени зелени площи, паркове, спортни площадки, както и в селското и горското стопанство.

Към употребата по предназначение спада също и спазването на предписаните от производителя условия за експлоатация, техническа поддръжка и ремонт, както и следването на съдържащите се в ръководството указания за безопасност.

Всяка друга употреба извън тези рамки се счита за несъобразена с предназначението. За произтичащите от това щети производителят не носи отговорност: Рискът се носи единствено от ползвателя.

Остатъчни рискове

 Също и при употреба по предназначение и въпреки спазването на всички свързани с уреда предписания по безопасност, могат да съществуват остатъчни рискове, обусловени от съобразената с предназначението на уреда конструкция.

Остатъчните рискове могат да бъдат сведени до минимум, ако бъдат спазвани указанията, посочени в разделите "Указания за безопасност" и "Употреба по предназначение", както и указанията на ръководството за работа като цяло.

- Опасност от нараняване на пръстите и ръцете, ако бръкнете в отвора и досегнете режещия механизъм.
- Опасност от нараняване на пръстите и ръцете при монтаж и работа по почистване на режещия механизъм.
- Опасност от нараняване от изхвърлен материал в участъка на фунията.
- Опасност от електрически ток при неизправни присъединителни кабели.
- Допир до части под напрежение при отворени електрически елементи.
- Увреждане на слуха при по-продължителна работа без лични предпазни средства (ЛПС) за слуха.

Въпреки всички предприети мерки могат да съществуват остатъчни рискове, които не са очевидни.

Указания за безопасност

 Преди пускане в действие на това изделие прочетете и спазвайте следните указания, както и валидните за съответната страна разпоредби по безопасност, за да предпазите себе си и другите от възможни наранявания.

 Предайте указанията за безопасност на всички други лица, които работят с машината.

 Съхранявайте добре указанията за безопасност.

 **Уред със защитно изключване**

Вградената схема за защитно изключване с автоматична спирачка на двигателя служи за Ваша сигурност. Тя не позволява включването на двигателя при отворено положение на уреда и предотвратява попадането на ръцете Ви в зоната на въртящия се режещ механизъм.

 **Ремонтирането на уреда следва да се извършва от производителя или от фирми, посочени от него.**

- Преди да използвате уреда се запознайте с него с помощта на ръководството за работа.
- Не използвайте уреда за цели, за които той не е предназначен (вижте "Употреба по предназначение" и "Работа с градинската резачка").
- Дръжте тялото си в **стабилно положение** и във всеки момент пазете **равновесие**. Не се протягайте напред. При пускане във фунията на материал за раздробяване стойте в една равнина с уреда.
- Бъдете **внимателни**. Внимавайте какво вършите. Подхождайте към работата с **разум**. **Не** използвайте уреда, когато сте **уморени**
- **При работа** носете защитни очила, работни ръкавици и лични предпазни средства за слуха.
- Носете подходящо работно облекло:
 - не носете широки дрехи;
 - носете обувки, които не се хлъзгат.
- **Лицето, обслужващо** машината носи отговорност по отношение на трети лица, намиращи се в обсега на работа на машината.
- **Деца и младежи на възраст под 16 години** не бива да обслужват уреда.
- Лица с ограничени физически, сензорни или умствени способности или без опит и/или знания не бива да обслужват уреда, освен ако те не са под контрола на лице, компетентно за тяхната безопасност или не получават от него указания как се използва уреда.
- Децата трябва да са под надзор, за да се гарантира, че не играят с уреда.
- Дръжте **децата** настрана от уреда.
- Не използвайте никога уреда, когато наблизо се намират други лица, неучастващи в работата.
- **Никога** не оставайте уреда **без надзор**.
- Поддържайте **в ред работния си участък**. Безпорядъкът може да доведе до злополуки
- В **работно положение** заставайте встрани от уреда или зад него.

- Включително приспособление за натъпкване.
- Дръжте лицето и тялото си надалеч от пълначния отвор.
- Не претоварвайте уреда! Ще работите по-добре и по-сигурно, ако спазвате **дадения мощностен диапазон**.
- Използвайте уреда само с правилно монтирани **предпазни устройства** и не променяйте на машината нищо, което би могло да наруши условията на безопасност.
- Не изменяйте оборотите на двигателя, тъй като от тях се определя максималната работна скорост и с това двигателят и всички въртящи се части са защитени от повреди вследствие на прекомерно висока скорост.
- Не ползвайте уреда без **подавателна фуния**.
- **Не изменяйте** уреда, респ. детайлите на уреда.
- Преди пускане на двигателя, затворете уреда.
- Не пръскайте уреда с вода (източник на опасност е електрическият ток).
- Не работете с уреда **на дъжд** и не го излагайте на действието на валежи.
- Съхранявайте уреда на **сухо място**, извън обсега на достъпа на деца.
- За да бъде изключена **опасността от нараняване на пръстите**, при извършване на монтажни работи и при почистване, фиксирайте неподвижно режещия механизъм (Смяна на ножа) и носете защитни ръкавици.
- Изключете машината и изтеглете **щепсела от контакта** при:
 - поддръжка и почистване;
 - отстраняване на неизправности
 - проверка на присъединителните кабели, дали са оплетени или повредени;
 - транспорт
 - ремонтни работи
 - напускане на уреда (също и при кратковременни прекъсвания)
- Проверете машината за евентуални **повреди**:
 - Преди по-нататъшна употреба на уреда следва да бъдат проверени **предпазните устройства** по отношение на тяхното безупречно действие, съобразно предназначението им.
 - Проверете за наличието на повредени или неизправни части. Всички части следва да са монтирани правилно и да отговарят на всички условия, за да гарантират безупречна работа
 - **Повредени предпазни устройства** и детайли трябва да бъдат ремонтирани или сменени от лицензиран сервиз, ако в ръководството за работа не е посочено друго.
 - Повредени или нечетливи самозалепващи се табелки с указания за безопасност следва да бъдат заменени.



Електрическа безопасност

- Изпълнение на **присъединителната линия** съгласно IEC 60245 (H 07 RN-F) с напречно сечение на жилата най-малко
 - 1,5 мм² при дължина на кабела **до** 25 м
 - 2,5 мм² при дължина на кабела **над** 25 м

- При прокарването на **присъединителния кабел** да се внимава той да не е сплескан или прегънат, а щепселното съединение да не се мокри.
- Не използвайте **кабела** за цели, за които той не е предназначен. **Пазете** кабела от **горещина, масло и остри ръбове**. Не използвайте кабела, за да изтеглите щепсела от контакта.
- Контролирайте редовно **удължителните кабели** и ги заменяйте, когато са повредени.
- **Не** използвайте **дефектни присъединителни кабели**.
- На открито ползвайте само удължителни кабели, които са **разрешени** за това и имат съответното обозначение.
- **Не използвайте** временни електрически присъединителни връзки.
- **Никога не шунтирайте** защитните устройства и не ги извеждайте от действие.

⚠ Присъединяването към електрическата мрежа, респ. ремонтните работи по електрическите части на машината следва да бъдат извършвани от **притежаващ разрешение** за извършване на дейност по занятие електроспециалист, или да бъдат предоставяни на нашите сервизни служби. Следва да бъдат спазвани местните разпоредби и особено онези, които се отнасят до охранителните мерки.

⚠ Ремонтите на други части на **машината** следва да бъдат извършвани от **производителя**, респ. от една от неговите сервизни служби.

⚠ Използвайте само оригинални резервни части. **Използването на други резервни части** може да доведе до злополуки с ползвателя. За произтекли от това щети производителят не носи отговорност.

Пускане в действие

- **Убедете се**, че уредът е монтиран изцяло и в съответствие с предписанията.
- **За ползване** поставете уреда върху хоризонтална и здрава основа (опасност от преобръщане).
- Използвайте уреда само на открито. Дръжте разстояние (най-малко 2 м) от стена или друг твърд предмет.
- **Преди всяка употреба проверете:**
 - **присъединителните кабели** – за дефектни места (пукнатини, срезове или други подобни);
⚠ да не се използват дефектни линии
 - уреда – за евентуални повреди (вж. "Указания за безопасност")
 - дали всички винтове и болтове са затегнати здраво

ⓘ Присъединяване към мрежата

- Сравнете посоченото на табелката с типа на уреда напрежение с това на мрежата и присъединете уреда към съответната контактна кутия, отговаряща на предписанията.
- Използвайте **удължителни кабели** с достатъчно сечение
- При неблагоприятни параметри на мрежата в процеса на включване на уреда може да се стигне до кратковременен спад на напрежението, което може да

повлияе на други уреди (например мигане на крушка). Не трябва да се очакват смущения, ако захранването на сградата е с устойчивост на мрежата на натоварване с постоянен ток ≥ 100 A на фаза.

Предпазител:

		Швейцария	Великобритания
2300 W	16 A инертен 	10 A инертен 	13 A инертен 
2800 W	16 A инертен 	X	13 A инертен 
2800 W	16 A инертен 	X	13 A инертен 

Включване / Изключване

Не използвайте уред, при който превключвателят не може да бъде включван и изключван. Повредени прекъсвачи следва да бъдат поправени от сервизната служба или да бъдат заменени с нови.

бутон за връщане
в изходно положение

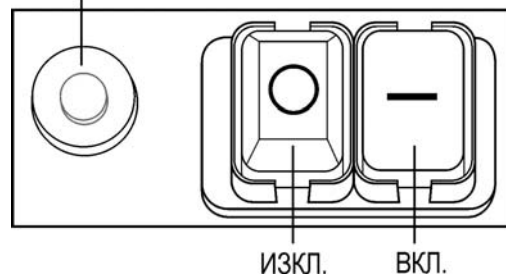

🔧 Включване

Натиснете зеления бутон **ⓘ**.

🔧 Изключване

Натиснете червения бутон **⓪**.

🔧 Защита против повторно пускане при прекъсване на електрозахранването

При прекъсване на електрозахранването уредът изключва автоматично (минимално напреженов изключвател). За повторно пускане в действие натиснете отново зеления бутон

🔧 Двигателна защита

Двигателят е съоръжен със защитен прекъсвач и се изключва автоматично при претоварване. След пауза от около 5 минути, двигателят може да бъде включен отново.

Натиснете

1. бутон за връщане в изходно положение
2. зеления бутон **ⓘ** за повторно включване.



- Ползвайте трамбовка или кука за отстраняване на блокирани предмети от фунията или отвора за извеждане на раздробения материал.

⚠ Винаги изчакайте уредът първо да спре, преди да го включите отново.

Предпазна решетка

Интегрираната предпазна решетка е съоръжена с дръжка за застопоряване и с предпазно изключване.

- ❗ Преди монтиране и демонтиране на сборния кош изключвайте уреда.

	⇒ Предпазната решетка е застопорена и е свързана здраво с уреда.
	⇒ Предпазната решетка е освободена и е отделена от уреда. Уредът не може да бъде включен. ❗ В случай, че предпазната решетка се освободи при включен уред, то уредът автоматично се изключва.

❗ Работа с градинската резачка

- В работно положение заставайте отстрани на уреда.
- ⚠ По-дълъг материал, който стърчи от уреда, може да отскочи назад, при увеличаването му от ножовете! Спазвайте безопасно разстояние!
- За натъпкване на материала за рязане използвайте приспособлението за натъпкване.
- Никога не бъркайте в пълначния или извеждащия отвор.
- Дръжте лицето и тялото си надалеч от пълначния отвор.
- Не подавайте ръцете си или други части на тялото или облеклото си в пълначната тръба, извеждащия канал или в близост до други движещи се части.
- Преди включването на уреда да се провери
 - дали няма остатъци от нарязването във фунията за напълването.
 - дали предпазната решетка е застопорена.
- Не обръщайте настрани уреда при работещ двигател.
- При пълнене внимавайте във фунията да не попаднат метални парчета, камъни, шишета или други предмети, които не трябва да се преработват.
- Ако във фунията попаднат чужди тела, или ако уредът започне да издава необичайни шумове или да вибрира, изключете го веднага и го оставете да спре. Извадете щепсела от контактната кутия на електрическата мрежа и направете следното:
 - проверете каква е повредата;
 - сменете или поправете повредените части;
 - проверете уреда и затегнете разхлабените части.
- ⚠ Не бива да поправяте уреда, ако нямате лиценз за това.

👉 Какво мога да нарязвам?

Да:

- Органични отпадъци от домакинството и градината, например клони от дървета и храсти, прецъфтели цветя, кухненски отпадъци.

Не:

- Стъкло, метални части, синтетични материали, пластмасови торбички, камъни, текстилни отпадъци, корени с пръст, отпадъци от храни, риба и месо.

👉 Специални указания за раздробяването:

- Клонки, клони и дървени парчета раздробявайте малко след отрязването им,
 - след изсъхване този материал става много твърд и с това се намалява максималният допустим диаметър.
- Отстранявайте **клонките** от силно разклонени клони.
- Преработка на градински и кухненски отпадъци с **високо водно съдържание и имащи склонност да се слепват**
 - раздробявайте тези отпадъци на смени с дървесни отпадъци, за да се предотврати задръстването на уреда.
- Не допускайте раздробеният материал да се натрупва прекалено високо в участъка на извеждащия отвор. Съществува опасност натрупаният, вече раздробен материал да доведе до запушване на извеждащия канал. Това пък може да предизвика връщане на материал през пълначния отвор.
- При запушване, почистете извеждащия канал и пълначния отвор. В тази връзка най-напред изключете двигателя, а след това изтеглете щепсела от контактната кутия на електрическата мрежа.
- Имайте предвид условието за спазване на максималния диаметър на клоните, при който е допустима преработката им (⌀погледни „Технически данни“). Според вида на дървото и според това, доколко е суров материалът, максималният диаметър на клоните може да се намали.
- Режещият механизъм в голяма степен самостоятелно увлича и изтегля подлежащия на раздробяване материал.
- **Не допускайте претоварване** и блокиране на двигателя при преработка на по-дебели клони. За тази цел по-често издърпвайте клоната назад.
- При претоварване на уреда, съоръженият с двигателна защита прекъсва изключва автоматично.
 - след 5 минути включете резачката отново;
 - ако след изтичане на този интервал от време уредът не може да бъде включен, направете справка с точка “Смущения в работата”.

Смяна на ножа



Преди смяна на ножа изтеглете щепсела от контактната кутия

 Опасност от нараняване на пръстите и ръцете при работа по режещия механизъм. Носете защитни ръкавици.

 Отворете уреда.

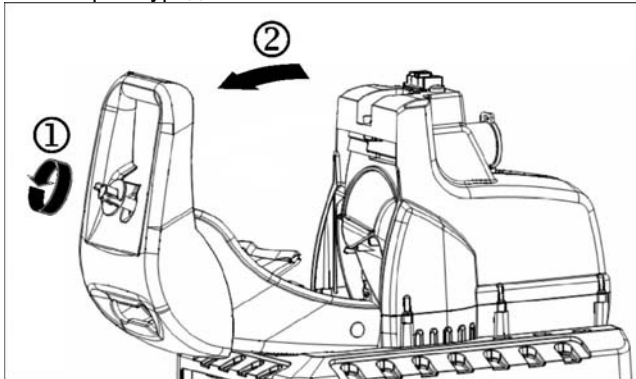

 Да се застополи режещия механизъм.

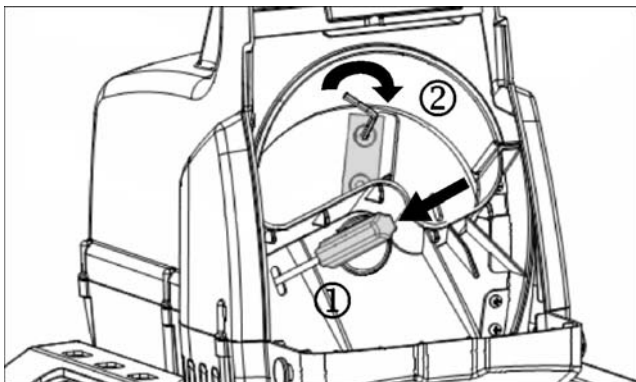

Намалена производителност при рязане:

Един от режещите ръбове е затъпен

 Поставете в работно положение на неизползван режещ ръб чрез обръщане

Всички режещи ръбове са затъпени

 нов комплект ножове (номер за поръчка 382425)

Техническа поддръжка

- Преди започване на всяка работа по техническата поддръжка:
 - изключете двигателя и изтеглете щепсела от контактната кутия на електрическата мрежа;
 - сложете си защитни ръкавици, за да предотвратите наранявания.

- Градинската резачка в голяма степен не се нуждае от поддръжка. За да запазите качествата на уреда и за да постигнете дълъг експлоатационен срок, спазвайте следното:

- поддържайте свободни и чисти процепите за вентилиране;
- проверявайте фиксиращите болтове и винтове (при необходимост ги затегнете);
- след работа на уреда го почиствайте.

За почистване на Вашия уред ползвайте само топла, влажна кърпа и мека четка.

Никога не използвайте почистващи препарати и разтворители. Бихте могли да нанесете на уреда непоправими щети. Химикалите могат да окажат агресивно въздействие върху пластмасовите части.



- не почиствайте резачката с течаща вода или пароструйка.
- с цел защита от корозия, след всяка употреба на уреда, металните части без покритие трябва да бъдат третирани с пулверизирано машинно масло, което е биологично разграждащото се и безопасно за околната среда.

Гаранция



Моля съблюдавайте приложеното гаранционно заявление.

Неизправности









Преди всяко отстраняване на неизправност

- изключвайте уреда
- изчаквайте трионът да спре окончателно
- издърпвайте щепсела

Неизправност	Възможна причина	Отстраняване
Двигателят не тръгва	<ul style="list-style-type: none"> – няма напрежение в мрежата – съединителният кабел е дефектен – горната част на корпуса не е затворена правилно (задействана е схемата за защитно изключване) – Предпазната решетка е освободена  (бе задействано предпазното изключване на предпазната решетка) 	<ul style="list-style-type: none"> – проверете предпазителя – да се провери от електроспециалист – горната част на корпуса да се затвори правилно и да се фиксира с болтове, а евентуалните замърсявания да се отстранят. – Застопорете предпазната решетка 
Двигателят бучи, но не тръгва	<ul style="list-style-type: none"> – <u>Режещият механизъм е блокирал</u> – Кондензаторът е дефектен. 	<ul style="list-style-type: none"> – Изключете уреда, изтеглете щепсела от контактната кутия и почистете уреда отвътре. – Предайте уреда за поправка на производителя, респ. на фирма, посочена от него.
Уредът се задвижва, обаче блокира при малко натоварване и изключва чрез двигателната защита.	<ul style="list-style-type: none"> – Удължителният кабел е прекалено дълъг или е с малко сечение. – Контактната кутия е прекалено отдалечена от главното захранване и сечението на съединителния проводник е малко. 	Сечението на удължителния кабел трябва да бъде най-малко 1,5 мм ² , а дължината му – най-много 25 м. При използване на по-дълъг кабел сечението му трябва да бъде най-малко
Намалена производителност при рязане.	Ножът е затыпен.	Обърнете ножа или го заменете.

Технически данни

Модел	2300	2500	2800
Тип	AMF		
Двигател	двигател за променлив ток 230 V~, 50 Hz, с автоматична спирачка за двигателя		
Мощност на двигателя P ₁ S6 – 40 %	2300 W	2500 W	2800 W
Мощност на двигателя P ₁ S1	2000 W	2000 W	2300 W
Превключвателят за включване и изключване е съоръжен с	Защитен прекъсвач за електродвигателя, електрическа схема за защитно изключване, минимално напреженов изключвател		
Маса	23,0 кг	23,0 кг	24,0 кг
Ниво на звуковата мощност L _{PA} (измерено съгласно 2000/14/EG)	96,6 dB (A) K = 3 dB (A)	96,6 dB (A) K = 3 dB (A)	93,7 dB (A) K = 3 dB (A)
ниво на звуковата мощност L _{WA} (измерено съгласно 2000/14/EG)	106,8 dB (A)	106,8 dB (A)	102,5 dB (A)
гарантирано ниво на звукова мощност L _{WA} измерено съгласно 2000/14/EG	109 dB (A)	109 dB (A)	105 dB (A)
Максимално допустим диаметър на клоните, подлежащи на преработка (валиден за прясно отрязано дърво)	∅ max. 40 мм	∅ max. 40 мм	∅ max. 45 мм
Степен на защита	I		
Защитен вид	IP X4		
Предпазител	16 A träge 	16 A träge 	16 A träge 
CH	10 A träge 	--	--
UK	13 A träge 	13 A träge 	13 A träge 



Přístroj nesmíte uvést do provozu dříve, dokud si nepřečtete tento návod k obsluze, nedodržíte všechny pokyny a přístroj nesmontujete předepsaným způsobem.

Tento návod uchovejte pro další použití.

Obsah

Prohlášení o shodě	31
Rozsah dodávky	31
Provozní doby	31
Popis stroje	31
Symbole na přístroji	32
Symbole v návodu k obsluze	32
Vymezení použití	32
Zbytková rizika	33
Bezpečná práce	34
Uvedení do provozu	34
Práce se zahradním drtičem	35
Výměna nože	35
Údržba a péče	36
Záruka	36
Možné poruchy	36
Technické údaje	37
Náhradní díly	128
Montáž	138

ES-Prohlášení o shodě

podle směrnice EU 2006/42/EU

de a tímto prohlašujeme
ATIKA GmbH & Co. KG
 Schinkelstraße 97
 59227 Ahlen - Germany

na vlastní zodpovědnost, že výrobek
zahradní drtič typ AMF 2500

Seriové číslo: viz poslední strana

odpovídá ustanovením EU-směrnícím, rovněž ustanovením následných směrnic:

2004/108/EU, 2006/95/EU a 2000/14/EU.

Následující normy byly použity:

EN 60335-1/A13:2008; EN 13683/A1:2009;
 EN 55014-1/A2:2002; EN 55014-2/A1:2001;
 EN 61000-3-2/A2:2005; EN 61000-3-11:2000

Shodové hodnocení se řídí dle: 2000/14/EU - příloha V

Měřená hladina hluchnosti L_{WA} 106,8 dB (A).

Zaručená hladina hluchnosti L_{WA} 109 dB (A).

Uchování technických podkladů:

ATIKA GmbH & Co. KG – Technické oddělení – Schinkelstr. 97
 59227 Ahlen – Germany

Ahlen, 14.05.2010

A. Pollmeier, jednatel společnosti

Rozsah dodávky

Zkontrolujte podle níže uvedeného seznamu obsah kartonu z hlediska

- ▶ kompletnosti
- ▶ případných škod při přepravě.

Zjištěné nedostatky sdělte ihned obchodníkovi, dodavateli resp. výrobci. Pozdější reklamace se neuznávají.

- 1 částečně smontovaný přístroj
- 1 podstavec
- 2 kolečka
- 2 kryty kol
- 2 opěrné nohy
- 1 sáček se šrouby
- 1 záchytný koš
- 1 pěchovač
- 1 návod k použití

Popis stroje

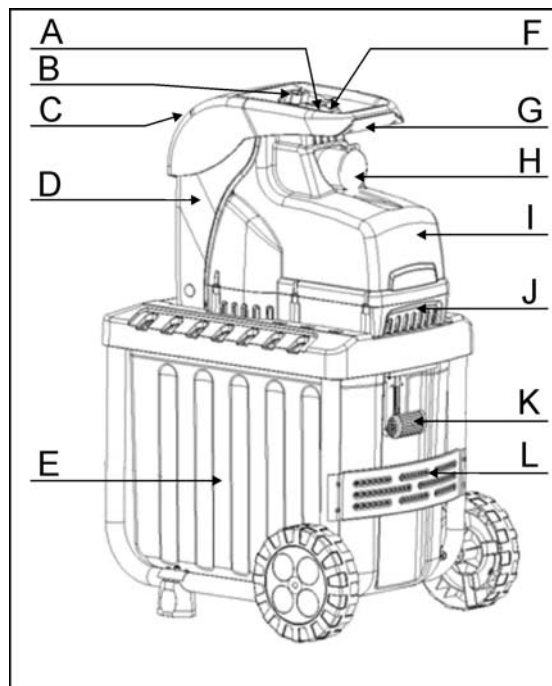

- A. Tlačítko vyp/zap
- B. Uvolňovací šroub
- C. Násypka pro drcený materiál
- D. Kryt skříně
- E. Záchytný koš
- F. Vratné tlačítko/ochrana motoru
- G. Rukojeť
- H. Síťová zástrčka
- I. Skříň stroje
- J. Horní část pláště
- K. Regulační kolečko
- L. Podstavec s kolečky a opěrnými nohama





Provozní doby

Řiďte se místními předpisy.

Symbols na přístroji

	Před uvedením do provozu si přečtěte tento návod k obsluze a bezpečnostní pokyny a dodržujte je.	  	Před opravou, údržbou nebo čištěním vždy vypněte motor a odpojte stroj od sítě.
 	Nebezpečí zranění odletujícími částicemi drčeného odpadu při běžícím motoru. Obsluha přístroje musí zamezit přístup do pracovního okruhu dalším osobám event. domácím zvířatům.	 	Pozor na rotující nože. Nestrkejte končetiny do otvorů jestliže motor běží.
  	Záchytný koš je uzavřen Záchytný koš je odemčen		Používejte ochranné prostředky očí a sluchu.
	Používejte ochranné rukavice.		Chraňte před vlhkem.
	Elektrospotřebiče nepatří do domácího odpadu. Zařízení, příslušenství a obal odevzdávejte k recyklaci šetřící životní prostředí. Podle evropské směrnice 2002/96/EU o elektro- a elektronických starších přístrojích není nutné použít elektropřístroje odděleně shromažďovat a dodávat k ekologické recyklaci.		

Symbols v návodu k obsluze

-  **Hrozící nebezpečí nebo nebezpečná situace.** Zanedbání těchto upozornění může mít za následek zranění nebo věcné škody
-  **Důležité pokyny pro správný postup.** Zanedbání těchto pokynů může vést k poruchám.
-  **Pokyny pro uživatele.** Tyto pokyny vám pomohou optimálně využít všechny funkce.
-  **Montáž, obsluha a údržba.** Zde se přesně vysvětluje, co musíte udělat.

Vymezení použití

K odbornému použití patří drčení

- větví všeho druhu do průměru max. (v závislosti na druhu dřeva a čerstvosti)
- zvadlého, vlhkého, již několik dní skladovaného zahradního odpadu střídaně s větvemi

Drčení skla, kovu, plastů, igelitových sáčků, kamenů, látkových odpadů, kořenů se zeminou, odpadů bez pevné konzistence (např. kuchyňské odpady) se výslovně vylučuje.

Zahradní drtič je vhodný pouze pro použití v domácnostech a na zahradě.

Jako drtiče pro domácí či hobby-zahradní použití se rozumí přístroje, které nejsou používány na veřejných prostranstvích, parcích, sportovištích nebo oblastí zemědělství či lesního hospodářství.

Do této kapitoly patří též dodržení výrobcem předepsaných Pokynů z hlediska údržby, péče a event. oprav či čištění stroje. Rovněž dodržení všech bezpečnostních pokynů.

Každé jiné použití stroje nespadá do okruhu působnosti stroje a jestliže při takovém užití vzniknou škody, veškerá rizika z nich plynoucí jdou na vrub uživatele.

Používat drtič a provádět jeho seřizování a údržbu smí pouze osoby, které jsou s těmito činnostmi obeznámeny a které byly poučeny o možných rizicích. Event. opravy drtiče smí, vedle výrobce, provádět pouze autorizovaný servis.

Zbytková rizika

 I při předpisovém použití mohou navzdory dodržení všech příslušných bezpečnostních ustanovení existovat ještě zbytková rizika, daná konstrukcí přístroje, která je určena účelem jeho použití.

Tato zbytková rizika lze minimalizovat dodržением "bezpečnostních pokynů" a "vymezeného použití", jakož i tohoto návodu k obsluze.

Při vlastní práci ohleduplnost a opatrnost zmenšují rizika zranění nebo jiných škod.

- Nebezpečí zranění prstů a rukou, jestliže saháte rukou do otvoru a dostanete se do prostoru nože.
- Nebezpečí zranění prstů a rukou při montáži a čištění nože.
- Nebezpečí zranění odletujícími kusy drčeného materiálu v prostoru násypky.
- Ohrožení elektrickým proudem při použití nesprávného elektrického přívodu.
- Dotyk součástí pod napětím při otevření elektrických částí přístroje.
- Ohrožení sluchu při déle trvajícím práci bez chrániče sluchu.

Přes všechna podniknutá opatření mohou kromě toho existovat ještě další skrytá zbytková rizika.

Bezpečná práce

 Před uvedením tohoto výrobku do provozu si přečtěte a dodržujte následující pokyny a předpisy bezpečnosti práce vašeho profesního sdružení resp. v dané zemi platné bezpečnostní předpisy, abyste ochránili sebe a jiné před možným úrazem.

 Bezpečnostní pokyny sdělte všem ostatním osobám, které se strojem pracují.

 Uložte dobře tyto bezpečnostní předpisy.

 **Přístroj s bezpečnostním vypínáním**
Instalované bezpečnostní vypínání s automatickou brzdou motoru slouží vaší bezpečnosti. Zabraňuje možnosti zapnutí motoru při otevřeném přístroji a sáhnutí rukou na rotující nůž.

 **Opravy bezpečnostního vypínání smí provádět jen výrobce resp. jím pověřené osoby.**

- Před použitím se seznamte s přístrojem pomocí tohoto návodu k obsluze.
- Nepoužívejte přístroj pro účely, pro které není určen (viz vymezení použití a práce se zahradním drtičem).
- Při práci zaujměte bezpečný postoj a udržujte vždy rovnováhu. Při práci se nad drtič nenaklánějte. Při vkládání odpadu stůjte stejně rovně jako drtič.
- Buďte pozorní. Dávejte pozor na to, co děláte. Přístupujte k práci odpovědně. Nepoužívejte přístroj, když jste unavení nebo když jste pod vlivem drog, alkoholu nebo léků. Okamžik nepozornosti při použití přístroje může mít za následky vážná zranění.
- Při práci používejte ochranné brýle, pracovní rukavice a ochranu sluchu.
- Noste vhodný pracovní oděv:
 - žádné široké oblečení,
 - neklouzavou obuv.
- Obsluha je v pracovním okruhu stroje odpovědná za ostatní osoby.
- Děti a mladiství (do 16 let) nesmějí drtič obsluhovat.
- Tento přístroj nesmějí používat lidé s ohraničenými psychickými, sensorickými nebo duševními schopnostmi nebo lidé s nedostatečnou zkušeností nebo neznalostí užívání stroje. V případě, že stroj používá nezkušená osoba je třeba, aby její práci dozorovala další osoba, která je s prací stroje obeznámena a poradila se správným použitím stroje.
- Dávejte pozor na děti. Ujistěte se, že si s přístrojem nebudou hrát.
- Děti se nesmějí zdržovat v blízkosti stroje.
- Nikdy nezapínejte přístroj je-li v pracovním okruhu ještě jiná osoba.
- Nenechávejte přístroj nikdy bez dozoru.
- Udržujte pracovní prostor uklizený! Nepořádek může mít za následek úraz.
- Zaujměte pracovní postoj ze strany nebo za přístrojem.
- Nikdy nesahejte do plnicího a výstupního otvoru.
- Obličej a tělo držte daleko od plnicího otvoru.
- Nepřetěžujte přístroj! Nejlépe a bezpečně se pracuje v uvedeném výkonovém rozsahu.
- Přístroj provozujte jen s kompletním a správně

namontovaným bezpečnostním zařízením, na stroji neupravujte nic, co by mohlo ohrozit bezpečnost.

- Neprovozujte přístroj bez plnicí násypky.
- Přístroj a jeho části se nesmí upravovat.
- Před zapnutím motoru se přístroj musí zavřít.
- Přístroj se nesmí ostříkovat vodou (nebezpečí úrazu elektrickým proudem).
- Dbejte na pracovní prostředí a jeho vliv na práci:
 - Nikdy neprovozujte přístroj ve vlhkém prostředí.
 - Přístroj nenechávejte stát na dešti ani nepracujte v dešti.
 - Postarejte se o dokonalé osvětlení pracoviště.
- Přístroj se připojí na odpovídající předpisovou zásuvku.
- Pro vyloučení nebezpečí zranění prstů, zablokujte při čištění nůž (např. dřevěným klínem) a noste ochranné rukavice.
- Stroj vypněte a vytáhněte zásuvku ze sítě při:
 - údržbě a čištění
 - přepravě
 - kontrole přípojného vedení, zda není zamotané nebo poškozené
 - dopravě
 - opravách
 - výměně nože
 - opuštění stroje (i krátkodobém přerušení práce).
- Při ucpání vstupního či výstupního otvoru nejprve vypněte přístroj a odpojte od el. proudu. Teprve potom odstraňte ucpávku.
- Zkontrolujte stroj na případné poškození:
 - Pečlivě zkontrolujte bezvadný stav stroje z hlediska bezpečnosti a funkce.
 - Zkontrolujte zda všechny pohyblivé části jsou funkční, nelepí, nedrhnou a nejsou poškozené. Zkontrolujte jejich správné namontování. Tyto části musí splňovat bezvadného provozu a tím bezpečný chod stroje.
 - Poškozené bezpečnostní zařízení nebo součásti se musí odborně opravit nebo vyměnit v uznané dílně, pokud není v návodu k obsluze uvedeno jinak.
 - Nikdy nezapínejte přístroj je-li v pracovním okruhu ještě jiná osoba.
- Jestliže přístroje nepoužíváte, skladujte je (i nářadí) v suchém, uzavřeném prostoru kam zejména děti nemají přístup

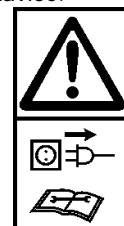

Elektrická bezpečnost

- Provedení připojovacího vedení podle ČSN IEC 60245 s průřezem vodičů minimálně
 - 1,5 mm² při délce kabelu do 25 m
 - 2,5 mm² při délce kabelu nad 25 m (do cca 40 m)
- Dlouhé a tenké připojovací vodiče způsobují napěťový úbytek. Motor již nedosahuje svůj maximální výkon, funkce přístroje se snižuje.
- Při používání kabelového bubnu kabel zcela odmotejte.
- Zástrčky a zásuvky na připojovacích vodičích musejí být z pryže, měkčeného PVC nebo jiného termoplastického materiálu o stejné mechanické pevnosti nebo musejí být tímto materiálem potažené.
- Zástrčka připojovacího vodiče musí být chráněna před stříkající vodou.
- Při vedení kabelu je třeba dbát na to, aby se kabel nelámá,

nesvíral a zásuvka nebyla v mokru.

- Nepoužívejte kabel pro účely, ke kterým není určen. Chraňte kabel před horkem, olejem a ostrými hranami. Nepoužívejte kabel k vytahování zástrčky ze zásuvky.
- Prodlužovací kabel pravidelně kontrolujte a vyměňte v případě jeho poškození.
- Nepoužívejte vadné přívodní kabely.
- Venku používejte jen prodlužovací kabely k tomu schválené a příslušně označené.
- Nepoužívejte žádné provizorní elektrické připojení.
- Jističe se nesmí nikdy přemostit ani vyřadit z provozu.
- Přístroj se připojí na síť přes **proudový chránič (30mA)**.

⚠ Elektrické připojení a opravy na elektrických součástech smí provádět jen odborný elektrikář s koncesí nebo některé z našich servisních míst. Přitom se musí dodržet místní předpisy, zvláště pokud se týká ochranných opatření.

⚠ Opravy ostatních částí stroje provádí výrobce nebo jím pověřený servis.

⚠ Používejte pouze originální náhradní díly. Při použití jiných náhradních dílů a jiného příslušenství může dojít k úrazu uživatele. Za takto vzniklé škody výrobce neodpovídá.









Uvedení do provozu

- **Přesvědčte se**, že přístroj je kompletní a správně smontován.
- Dříč před použitím postaví na vodorovný a pevný podklad (nebezpečí překocení).
- Přístroj používejte jen ve venkovním prostředí. Minimální bezpečná vzdálenost, od dalších stěn (venku) či jiných pevných předmětů, je 2 m.
- **Před každým použitím** zkontrolujte:
 - vadná místa přívodního kabelu (trhliny, řezy apod.)
⚠ nepoužívejte vadné kabely
 - poškození přístroje (viz bezpečná práce)
 - zda jsou všechny šrouby pevně utažené

📄 Připojení k síti

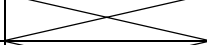
- Porovnejte napětí na typovém štítku s napětím sítě a přístroj připojte na odpovídající a předpisovou zásuvku.
- Připojte stroj pomocí správných pojistek.
- Použijte **prodlužovací kabel** dostatečného průřezu.
- Při nepříznivých síťových podmínkách je možné, že v průběhu zapínání stroje dojde ke krátkodobému snížení napětí v síti, které může být na úkor dalších spotřebičů (např. snížení svítivosti u svítidel). Žádné rušení nenastane, má-li domovní přívod stálou zatížitelnost minimálně ≥ 100 A na každou fázi.

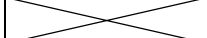
Síťové pojistky

		Svýcarsko	UK
2300 W	16 A pomalá 	10 A pomalá 	13 A pomalá 
2500 W	16 A pomalá 		13 A pomalá 
2800 W	16 A pomalá 		13 A pomalá 

Zapínač/vypínač

Nepoužívejte žádné přístroje, u kterých se nedá spínač zapínat a vypínat. Poškozené spínače se musejí dát k opravě nebo výměně do servisu.

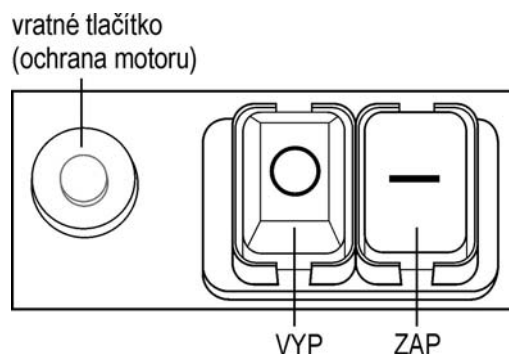

Zapnutí

Stiskněte zelené tlačítko ①

Vypnutí

Stiskněte červené tlačítko ②

Pojistka proti znovuspuštění při výpadku proudu

Při výpadku proudu se přístroj automaticky vypne (spouštěč při nulovém napětí). K opětovnému zapnutí je nutné znovu stisknout zelené tlačítko.

Ochrana motoru

Motor je vybaven jističem a při přetížení se samočinně vypíná. Motor je možné po fázi ochlazení (cca 5 minut) opět zapnout. Stiskněte

1. vratné tlačítko (ochrana motoru)
2. zelené tlačítko ① pro opětovné zapnutí.

- K odstranění zablokovaných předmětů z násypky nebo vyhazovacího otvoru používejte pýchadlo nebo hák.

⚠ Dříve než řezačku opět zapnete, počkejte, až se stroj zastaví.

Záchytný koš

Vestavěný záchytný koš je vybaven uzamykacím zařízením s bezpečnostním vypnutím stroje.

📄 Před nasazením nebo vyjmutím záchytného koše, stroj vždy vypněte.





⇒ Záchytný koš je uzavřen a pevně spojen se strojem.

⇒ Záchytný koš je odemčen a lze jej vyjmout ze stroje. V tomto případě nelze stroj spustit.

📄 Stane-li se, že v případě provozu uvolníte zámek záchytného koše, stroj se automaticky vypne.

Práce se zahradním drtičem

- Zajměte pracovní postoj z boku nebo za přístrojem.
-  Delší materiál, který z přístroje vyčnívá, by se mohl z přístroje odmrstit, když je vtahován noží! **Dodržujte bezpečnou vzdálenost!**
- K odstranění zablokovaných předmětů z násypky nebo vyhazovacího otvoru používejte pýchovadlo nebo hák.
- Nikdy nesahejte do plnicího a výstupního otvoru.
- Obličej a tělo držte dále od plnicího otvoru.
- Před zapnutím přístroje zkontrolujte, zda se v plnici násypce drtiče nenacházejí žádné zbytky.
- Nestrkejte ruce či další části těla či oblečení do plnicího otvoru, výstupního otvoru nebo do blízkosti pohyblivých částí.
- Nikdy nesahejte do plnicího a výstupního otvoru.
- Při plnění je třeba dbát, aby se do násypky nedostaly žádné kovové předměty, kameny, lahve či jiné nezpracovatelné předměty.
- Před zapnutím přístroje zkontrolujte, zda se v plnici násypce drtiče nenacházejí žádné zbytky.
- S drtičem je třeba pracovat s ohledem na kvalitu a vlhkost drceného materiálu, občas je třeba drcený materiál povytáhnout zpět a odlehčit tak zatížení stroje.
- Když se do násypky dostanou cizí předměty nebo přístroj začne vydávat neobvyklý hluk nebo vibrovat, okamžitě jej vypněte a nechejte zastavit. Vytáhněte síťovou vidlici a proveďte následující body:
 - zkontrolujte škody
 - vyměňte nebo opravte poškozené součásti
 - prohlédněte přístroj a utáhněte uvolněné součásti.

 Přístroj nesmíte opravovat, pokud k tomu nemáte oprávnění.

Co je možné drtit?

Ano:

- organické odpady z domácnosti a zahrady např. větve z keřů a stromů, odkvetlé květiny, kuchyňské odpady

Ne:

- sklo, kovové součásti, umělé hmoty, plastové sáčky, kameny, látky, kořeny se zemí, zbytky jídel, ryb a masa atd.

Pokyny pro drcení:

Technika drcení

- Při postavení za drtičem vidíte v násypce 2 otvory (spojené). Drcenou větev vsouvejte pouze do levého otvoru. Tímto způsobem větev přijde do kontaktu s rotujícími noži kolmo.
- Větev z počátku zavádějte rukou (POZOR-nenaklánějte se nad vstupní otvor).
- Vlastní drcení provádějte přerušovaně t.zn. po chvíli drcení větev povytáhnout zpět a opět spustit dolů.
- Větve, výhonky a dřevo se drtí nejlépe **ihned po uříznutí**.
 - tento materiál při vyschnutí tvrdne a maximální zpracovatelný průměr větví se tím zmenšuje.
- U silně rozvětvených větví odstraňte **boční výhonky**.
- Zpracování zahradních a kuchyňských odpadů s **vysokým obsahem vody**, které mají tendenci k **nalepování**

- nejlépe střídavě s dřevěným odpadem, aby se zabránilo ucpání přístroje.

- Drcený odpad pod vývodem nenechte příliš narůst. To může mít za následek ucpání vývodu drtiče. V horším případě mohou zbytky odpadu vylétnout zpět plnicím otvorem.
- V případě, že je přístroj ucpán je třeba ho vyčistit. Nejprve přístroj vypněte a odpojte od sítě.

Maximální dovolený průměr větví pro daný přístroj musí být dodržen (viz „Technická data“). Podle druhu a čerstvosti drceného dřeva je možné, že udaný maximální průměr drceného materiálu se zmenší.

- **Nůž** vtahuje drcený materiál převážně samočinně.
- U silnějších větví **předcházejte přetížení** a zablokování motoru častějším vytahováním větve zpět.
- **Při přetížení** přístroje samočinně vypne ochranný spínač motoru
 - po cca 5 minutách znovu drtič zapněte
 - když přístroj nelze po této době zapnout, vyhledejte kapitulu "Provozní poruchy".

Výměna nože



Před výměnou nože vytáhněte vidlici ze sítě.



Při práci na noži je nebezpečí zranění prstů a rukou. Používejte ochranné rukavice.



Otevření přístroje

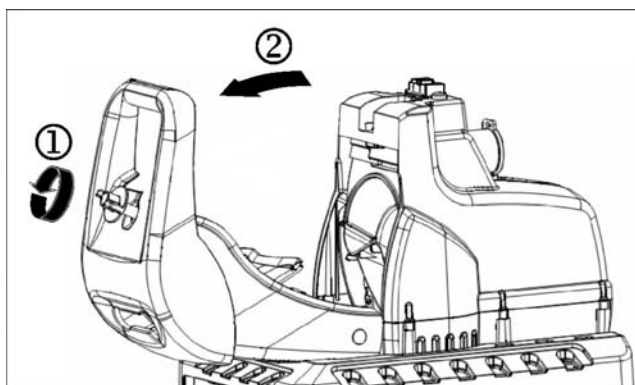

Zablokujte nůž vsunutím blokovacího trnu (viz obr.) do řezné desky (viz. obr. dole).

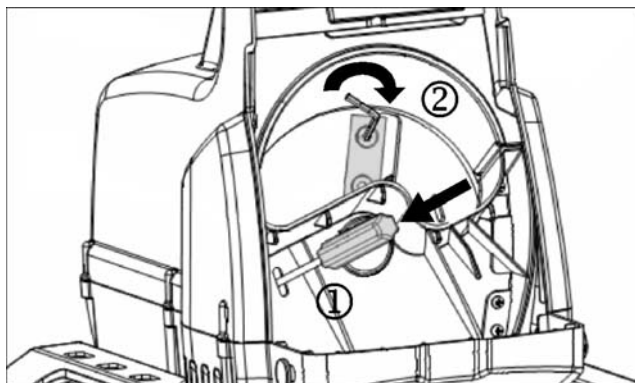

Snížený řezný výkon:

jeden břit nože je tupý

 Použijte nepoužité břity obrácením nože.

všechny břity nože jsou tupé

 Použijte novou sadu nožů (obj. č. 382425).



- Drtič se **nesmí** čistit proudem vody nebo vysokotlakým čisticím přístrojem.
- holé kovové části po každém použití chraňte před korozí ekologicky šetrným biologicky odbouratelným olejem.

Údržba a péče

• Před zahájením jakékoliv údržby

- Motor vypněte a síťovou vidlici vytáhněte.
- Navlékněte si ochranné rukavice, aby nedošlo ke zranění.

Dejte pozor při údržbě řezacího ústrojí. Toto může běžet (startovací mechanismus) i když motor (díky blokaci na krytu) neběží.

Dbejte na to, aby nářadí použité při opravě či údržbě bylo opět odstraněno.

• Zahradní drtič do značné míry nevyžaduje údržbu. K zachování hodnoty a dlouhé životnosti:

- Větrací otvory musí být volné a čisté.
- Zkontrolujte upevňovací šrouby (případně dotáhněte)
- Po drcení přístroj vyčistěte.



K čištění Vašeho přístroje použijte buď vlhký hadřík nebo měkký kartáček.

Nikdy nepoužívejte čisticí chemické prostředky nebo ředidla. Tím byste mohli způsobit neopravitelné škody na Vašem přístroji. Umělá hmota může být těmito prostředky poškozena.







Záruka

- Prosíme, přečtěte si a respektujte přiložené záruční prohlášení a jeho podmínky.

Možné poruchy

porucha	možná příčina	odstranění
motor se nerozbíhá	<ul style="list-style-type: none">- výpadek síťového napětí- vadný přívodní kabel- horní část skříně není správně zavřena (zasáhl bezpečnostní vypínač)- záchytný koš je odemčen  (bezpečnostní vypínání je vypnuto)	<ul style="list-style-type: none">- zkontrolujte jistič- zkontrolujte kabel (elektrikářem)- horní část skříně správně zavřete a zašroubujte, příp. odstraňte nečistoty- uzamkněte záchytný koš 
motor bručí, ale neběží	<ul style="list-style-type: none">- zablokovaný nůž- defektní kondensátor	<ul style="list-style-type: none">- přístroj vypněte, vidlici vytáhněte ze sítě a přístroj zevnitř vyčistěte- přístroj nechte opravit, kontaktujte prodejce
snížený řezný výkon	jeden břit nože je tupý	<ul style="list-style-type: none">- použijte nepoužité břity obrácením nože- použijte novou sadu nožů
přístroj se rozběhne, při malém zatížení však se zablokuje a ochranný spínač motoru vypne	dlouhý prodlužovací kabel nebo malý průřez zásuvka daleko od hlavního připojení a malý průřez přívodního vedení	použijte prodlužovací kabel minimálně 1,5 mm ² , max. délka 25 m, při delším kabelu průřez nejméně 2,5 mm ²

Technická data

Modell	2300	2500	2800
Typ		AMF	
Motor	Motor na střídavý proud 230 V~, 50 Hz, 2800 min ⁻¹ s automatickou motorovou brzdou		
Výkon motoru P ₁ S6 - 40 %	2300 W	2500 W	2800 W
Výkon motoru P ₁ S1	2000 W	2000 W	2500 W
Spínač/vypínač:	s motorovým ochranným vypínačem, elektrické bezpečnostní vypínání, vypínač při nulovém napětí		
Hmotnost	23,0 kg	23,0 kg	24,0 kg
Hladina hluku L _{PA} (měřeno podle 2000/14/EG)	96,6 dB (A) K = 3 dB (A)	96,6 dB (A) K = 3 dB (A)	93,7 dB (A) K = 3 dB (A)
měřená hladina hlučnosti L _{WA} (měřeno podle 2000/14/EG)	106,8 dB (A)	106,8 dB (A)	102,5 dB (A)
zaručená hladina hlučnosti L _{WA} (měřeno podle 2000/14/EG)	109 dB (A)	109 dB (A)	105 dB (A)
Maximální průměr zpracovávané větve (pouze čerstvé dřevo)	Ø max. 40 mm	Ø max. 40 mm	Ø max. 45 mm
Lizolační třída		I	
Způsob ochrany		IP X4	
Síťové pojistky	16 A pomalá 	16 A pomalá 	16 A pomalá 
Švýcarsko	10 A pomalá 	--	--
UK	13 A pomalá 	13 A pomalá 	13 A pomalá 



Anvend ikke apparatet, før du har læst betjeningsvejledningen, iagttaget de angivne henvisninger og monteret apparatet som beskrevet.

Vejledningen skal opbevares til senere brug.

Indhold

EF-overensstemmelseserklæring	38
Leveringsomfang	38
Beskrivelse	38
Driftstider	39
Symboler på apparatet	39
Symboler betjeningsvejledning	39
Tiltænkt anvendelse	39
Uberegnelige risici	39
Sikkerhedshenvisninger	40
Igangsætning	41
Arbejde med kompostkværnen	42
Udskiftning af knive	42
Vedligeholdelse og pleje	43
Garantie	43
Mulige fejl	43
Tekniske data	44
Reservedeler	128
Montering	138

EF-overensstemmelseserklæring

i henhold til EU-direktiv
2006/42/EF

Hermed erklærer vi

ATIKA GmbH & Co KG.

Schinkelstraße 97 - D-59227 Ahlen - Germany

på eget ansvar, at produkt
kompostkværn type AMF 2500
Serienummer: se sidste side

stemmer overens med forskrifterne i de ovennævnte EF-direktiver
samt med forskrifterne i følgende yderligere direktiver:
2004/108/EF, 2006/95/EF og 2000/14/EF

Følgende harmoniserede standarder er anvendt:

EN 60335-1/ A13: 2008; EN 13683/A1:2009;
EN 55014-1/A2:2002; EN 55014-2/A1:2001;
EN 61000-3-2/A2:2005; EN 61000-3-11:2000

Procedure for overensstemmelsesvurdering:

2000/14/EF – Tillæg V

Målt lydeffektniveau L_{WA} 106,8 dB (A).

Garanteret lydeffektniveau L_{WA} 109 dB (A).

Opbevaringssted for den tekniske dokumentation:

ATIKA GmbH & Co. KG – Technisches Büro – Schinkelstr. 97
D-59227 Ahlen - Germany

Ahlen, 14.05.20010

A. Pollmeier, direktion

Leveringsomfang

☞ Kontroller efter udpakningen kantonens indhold for

- ▶ fuldstændighed
- ▶ evt. transportskader

Meld omgående reklamationen til forhandleren, leverandøren eller producenten. Senere reklamationer anerkendes ikke.

- 1 formonteret apparatenhed
- 1 understel
- 2 hjul
- 2 hjulkapsler
- 2 fødder
- 1 pose skruer
- 1 Fangkurv
- 1 Presser
- 1 betjeningsvejledningen

Beskrivelse

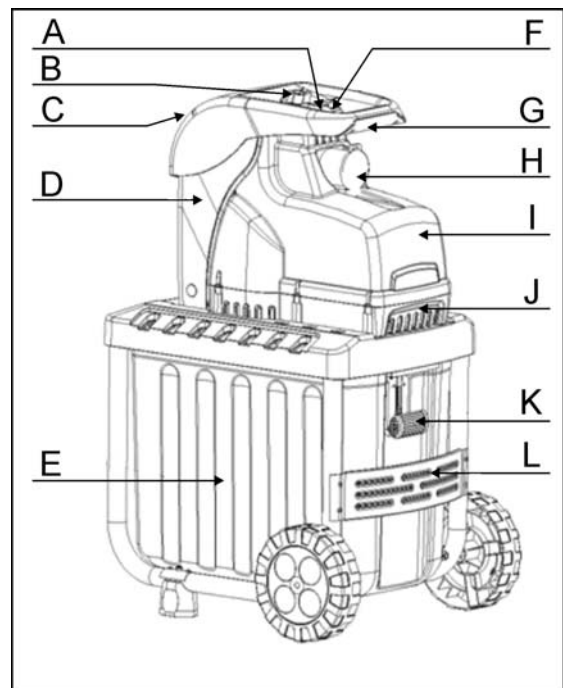

- A. tænd-/slukknop
- B. udløseskrue
- C. tragtåbning for skæremateriale
- D. Husets låg
- E. Fangkurv
- F. Tilbageknop/Motorværn
- G. Håndgreb
- H. Netstikket
- I. Hus
- J. Husets underdell
- K. Fangkurv-låsemekanisme
- L. understel med hjul og fødder

Driftstider





Vær inden idrifttagning af apparatet opmærksom på de regionale forskrifter vedrørende støjmissionen.

Symboler på apparatet

	Før igangsætning skal brugsanvisning og sikkerhedshenvisningerne læses og iagttages.	 	Før reparations-, vedligeholdelses- og rengøringsarbejde skal motoren slås fra og netstikket trækkes ud..
 	Fare pga. vækslyngede dele ved løbende motor – hold uimplicerede personer, samt hus- og -nyttedyr væk fra fareområdet.	 	Giv agt på de roterende knive. Hold ikke hænder og fødder ind i åbninger, når maskinen kører.
 	Fangkurv låst Fangkurv åbnet		Anvend øjen- og høreværn.
	Anvend beskyttelseshandsker.		Skal beskyttes mod fugt.
	Elektriske apparater må ikke bortskaffes med dagrenovationen. Apparater, tilbehør og emballagen skal tilføres en miljøvenlig genanvendelse.		

I henhold til EU-direktivet 2002/96/EF om brugt elektronisk materiel skal brugte elektroniske apparater, der ikke længere kan bruges, indsamles separat til miljørigtig genbrug.

Symboler betjeningsvejledning

-  **Truende fare eller farlig situation.** Tilsidesættelse af disse anvisninger kan medføre tilskadecomst eller materielle skader.
-  **Vigtige henvisninger til saglig korrekt håndtering.** Tilsidesættelse af disse henvisninger kan medføre forstyrrelser.
-  **Brugerhenvisninger.** Disse henvisninger hjælper Dem med at anvende alle funktioner optimalt.
-  **Montering, betjening og vedligeholdelse.** Her forklares nøjagtigt, hvad De skal gøre.

Tiltænkt anvendelse

Anvendelse i henhold til formålet omfatter knusning af

- alle slags grene op til maks. diameter (alt efter træsort og tilstand)
- dødt, fugtigt, i flere dage aflejret haveaffald skiftevis med grene.

Knusning af glas, metal, plastdele, plastposer, sten, stof, rødder med jord, affald uden fast konsistens (f. eks køkkenaffald) udelukkes udtrykkeligt.

Kompostkværnen er beregnet til privat brug i hus- og hobbyhave.

Som kompostkværn til private haver anses apparater, der ikke anvendes i offentlige anlæg, parker, sportssteder samt i land- og skovbrug.

Til den tiltænkte anvendelse hører også opfyldelse af de af producenten foreskrevne drifts-, vedligeholdelses- og reparationsbetingelser samt efterkommelse af sikkerhedsanvisningerne i vejledningen.

Enhver derudover gående brug gælder som ikke at være beregnet til formålet. For enhver form for skader, der resulterer heraf, overtager producenten intet ansvar: Risikoen overtages ene og alene af brugeren.

Egenmægtige forandringer på apparatet udelukker producentens ansvar for deraf resulterende skader.

Apparatet må kun passes, benyttes og repareres af personer, der er fortrolige med sådant arbejde og kender de forskellige risici. Reparationsarbejde må kun udføres af os eller af kundeservicecentre, som vi har udpeget.

Uberegnelige risici

Også ved formålsbestemt anvendelse kan der endnu bestå uberegnelige risici på trods af overholdelse af alle gældende sikkerhedsbestemmelser på grund af konstruktionen til anvendelsesformålet.

Uberegnelige risici kan minimeres, når både "Sikkerhedshenvisninger" og "Formålsbestemt anvendelse samt betjeningsvejledningen iagttages.

Hensyntagen og forsigtighed reducerer risikoen for person- og materielle skader.

- Fare for skader på fingre og hænder, når der gribes gennem en åbning med hånden og når ind til skæreværktøjet.
- Fare for skader på fingre og hænder ved monterings- og rengøringsarbejde på skæreværktøjet.
- Kvæstelser på grund af emner i kværnen, der slynges ud, i tragtens område.
- Fare på grund af strøm ved brug af ukorrekte eltilslutningskabler.
- Berøring af spændingsførende dele ved åbnede elektriske komponenter.
- Hørskeader ved længere varende arbejde uden høreværn.

Desuden kan der være ikke åbenlyse uberegnelige risici på trods af alle trufne forholdsregler.

Sikkerhedshenvisninger

Læs og iagttag før ibrugtagning af dette produkt følgende henvisninger og din brancheforenings forskrifter om ulykkesforebyggelse hhv. de gyldige sikkerhedsbestemmelser i det pågældende land for at beskytte dig selv og andre mod eventuelle skader.

i Giv sikkerhedsanvisningerne videre til alle personer, som arbejder med skæremaskinen.

i Disse sikkerhedsanvisninger skal opbevares omhyggeligt.

i Apparat med sikkerhedsfrakobling

Den anbragte sikkerhedsfrakobling med automatisk motorbremse er beregnet til Deres sikkerhed. Den forhindrer, at motoren kan indkobles, når apparatet er åbent, og De kan nå ind i det roterende skæreværktøj med Deres hånd.

! Reparationer på sikkerhedsfrakoblingen må kun udføres af producenten hhv. firmaer, som har autoriseret til det.

- Gør dig fortrolig kendt med apparatet før brug ved hjælp af betjeningsvejledningen.
- Anvend apparatet ikke til formål, som det ikke er beregnet til (se "Formålsbestemt anvendelse" og "Arbejde med kompostkværnen").
- Sørg for en stabil kroppsstilling og hold hele tiden balancen. Bøj dig ikke forover. Stå ved indkastning af hakkelsegodset på samme niveau som apparatet.
- Vær opmærksom. Vær opmærksom på hvad du har med at gøre. Vær omhyggeligt under arbejdet. Anvend ikke apparatet, når du er træt eller under indflydelse af rusmidler, alkohol eller medikamenter. Et øjeblik uagtsomhed ved anvendelse af apparatet kan medføre alvorlige kvæstelser.
- Anvend under arbejdet beskyttelsesbriller, arbejdshandsker og høreværn.
- Anvend egnet arbejdstøj:
 - Intet løsthængende tøj
 - Skridsikkert fodtøj
- Brugeren er ansvarlig over for tredjemænd i apparatets arbejdsområde.
- Børn og unge under 16 år må ikke betjene apparatet.
- Personer med nedsatte fysiske, sensoriske eller mentale evner eller manglende erfaring og viden må ikke betjene apparatet, medmindre de overvåges af en person, der er ansvarlig for deres sikkerhed eller er af denne person instrueret, hvordan apparatet anvendes.
- Børn må ikke komme i nærheden af apparatet.
- Anvend aldrig apparatet, mens uimplicerede personer er i nærheden.
- Apparat må aldrig være uden opsyn.
- Hold arbejdsområdet i orden! Uorden kan resultere i ulykker.
- Indtag en arbejdsstilling, der er ved siden af apparatet.
- Grib aldrig ind i påfyldnings- og udkastningsåbningen.
- Hold ansigtet og kroppen borte fra påfyldningsåbningen.
- Overbelast ikke apparatet! De arbejder bedre og mere sikkert i det angivne effektområde.
- Apparatet må kun anvendes med komplette og korrekt anbragte sikkerhedsindretninger, og der må ikke ændres noget på apparatet, som kan påvirke sikkerheden.

- Ændre ikke motorens omdrejningstal, da denne regulerer den sikre maksimale arbejdhastighed og beskytter motor og alle drejede dele for skader pga. for høj hastighed.
- Anvend apparatet ikke uden påfyldningstragt.
- Apparatet eller dele af apparatet må ikke ændres.
- Luk apparatet før indkobling af motoren.
- Spul ikke apparatet med vand (farekilde elektrisk strøm). (farekilde elektrisk stød).
- **Vær opmærksom på påvirkninger udefra:**
 - Benyt ikke maskinen i fugtige og våde omgivelser.
 - Apparatet må ikke stå ude i regn og der må ikke arbejdes i regnvejr.
 - Sørg for god belysning.
- For at udelukke fare for skader på fingre, hold skæreværktøjet fast (se Udskiftning af knive) og anvend beskyttelseshandsker.
- Sluk for skæremaskinen og tag netstikket ud af stikkontakten ved:
 - vedligeholdelses- og rengøringsarbejde
 - afhjælpning af fejl
 - kontrol af tilslutningsledningen, om disse er filtret sammen eller beskadiget.
 - transport
 - reparationsarbejde
 - udskiftning af knive
 - når apparatet efterlades (også ved kortvarige afbrydelser)
- Ved blokeringer i fødnings- og tømningområdet på maskinen slukkes for motoren og netstikket trækkes inden materialerester i fødnings- og tømningområdet fjernes.
- Kontroller saven for eventuelle beskadigelser:
 - Inden yderligere brug af maskinen skal beskyttelsesudstyret undersøges nøje med henblik på korrekt og formålstjenlig funktion.
 - Kontroller, om de bevægelige dele fungerer upåklageligt og ikke sidder fast eller om dele er beskadigede. Samtlige dele skal være rigtigt monterede og alle betingelser være opfyldt for at sikre upåklagelig drift.
 - Beskadigede beskyttelsesanordninger og dele skal repareres ordentligt af et autoriseret værksted eller udskiftes, såfremt intet andet er angivet i betjeningsvejledningen.
 - Beskadigede eller ulæselige sikkerhedsmærkater skal udskiftes.
- Opbevar ikke anvendte apparater på et tørt, aflåst sted uden for børns rækkevidde.



! Elektrisk sikkerhed

- Udførelse af tilslutningskablet i henhold til IEC 60245 (H 07 RN-F) med et åretværsnit på mindst
 - 1,5 mm² ved en kabellængde op til 25 m
 - 2,5 mm² ved en kabellængde over 25 m
- Længere tilslutningsledninger forårsager spændingsfald. Motoren opnår ikke mere sin maksimale effekt, maskinfunktionen reduceres.
- Stik og samledåser på tilslutningsledninger skal være af gummi, blødt PVC eller andet termoplastisk materiale af den samme mekaniske styrke eller være overtrukket med dette materiale.
- Stikforbindelsen på tilslutningsledningen skal være stænkbeskyttet.

- Ved montering af en tilslutningsledning sørg for at denne ikke er i vejen, kommer i klem, bøjes og at stikforbindelsen ikke bliver våd.
- Rul kablet fuldstændigt ud, når der anvendes en kabeltromle.
- Anvend ikke kablet til andre formål end det tiltænkte. Beskyt kablet mod varme, olie og skarpe kanter. Anvend ikke kablet til at trække stikket ud af stikkontakten.
- Kontroller forlængerledningen regelmæssigt og udskift den i tilfælde af beskadigelser.
- Anvend ingen defekte tilslutningskabler.
- Anvend udendørs kun de hertil tilladte og tilsvarende markerede forlængerledninger.
- **Anvend ingen provisoriske eltilslutninger.**
- Beskyttelsesanordninger må aldrig kortsluttes eller sættes ud af drift.
- Tilslut apparatet via et fejlstrømsrelæ (30 mA).

- ⚠ Eltilslutningen eller reparationer på kværnens elektriske dele skal udføres af en autoriseret elektriker eller af en af vore kundeserviceafdelinger. Lokale forskrifter især i henseende til beskyttelsesforanstaltninger skal iagttages.
- ⚠ Reparationer på apparatets andre dele skal lades udføre af producenten hhv. en af hans serviceafdelinger.
- ⚠ Anvend kun originale reservedele. Ved anvendelse af andre reservedele og andet tilbehør kan brugeren komme i fare. For heraf resulterende skader overtager producenten intet ansvar.







Ibrugtagning

- **Kontroller, at apparatet er monteret komplet og efter reglerne.**
- Stil kompostkværnen ved anvendelse på en vandret og fast undergrund (fare for væltning).
- Benyt kun apparatet udendørs. Hold afstand (mindst 2 m) fra en væg eller en anden fast genstand.
- Kontroller før hver brug:
 - tilslutningsledningerne for defekte steder (revner, snit e.l.)
 - ⚠ Anvend ingen defekte ledninger
 - Eventuelle beskadigelser (se "Sikkert arbejde")
 - Om alle skruer er strammede.

Nettilslutning

- Sammenlign på apparatets mærkeplade den angivne spænding med netspændingen og tilslut apparatet til en tilsvarende og korrekte stikkontakt.
- Anvend forlængerledninger med tilstrækkeligt tværsnit.
- Ved ugunstige netbetingelser kan der under tænding af apparatet forekomme kortvarige spændingstab, der kan påvirke andre apparater (f. eks. at en pære flimrer) Hvis husets strømforsyning har en konstant strømnetkapacitet ≥ 100 A pr. fase, er det usandsynligt af fejlen opstår.

Netsikring:

		Schweiz	UK
2300 W	16 A forsinket 	10 A forsinket 	13 A forsinket 
2500 W	16 A forsinket 	X	13 A forsinket 
2800 W	16 A forsinket 	X	13 A forsinket 

Tænd-/slukknop

Benyt intet apparat, hvor kontakten ikke tænde eller slukke. Beskadigede kontakter skal omgående repareres eller udskiftes af kundeservice.

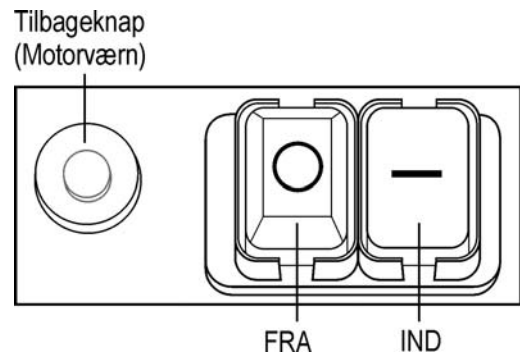

Indkobling

Tryk på den grønne knap ①.

Frakobling

Tryk på den røde knap ②.

Strømsvigt

I tilfælde af strømsvigt kobler apparatet automatisk fra (nulspændingsrelæ). For at genindkoble, tryk igen på den grønne knap.

Motorværn

Motoren er forsynet med en sikkerhedsafbryder og kobler automatisk fra ved overbelastning. Motoren kan genindkobles efter en afkølingspause (ca. 5 min.). Tryk



1. **Tilbageknap (Motorværn)**
2. på den grønne ① knap.

- Brug et stykke træ eller en krog til at fjerne blokerede genstande fra tragt og udgangsslidsen.

⚠ **Vent indtil grenknuseren står stille inden den tændes igen.**

Fangkruv

Den integrerede fangkurv har et låsehåndtag og en sikkerhesfrakobling.

	⇒ Fangkurven er låst og fast forbundet med apparatet.
	⇒ Fangkurven er åbnet og løsnet fra apparatet. Apparatet kan ikke tændes.  Åbnes fangkurven, når apparatet er tændt, frakobles apparatet automatisk.

Netimpedans

I tilfælde af ugunstige netbetingelser kan der under indkoblingsprocessen opstå kortvarige spændingsfald, som kan påvirke andre apparater (f.eks. blafrer en lampe). Der vil sandsynligvis ikke opstå fejl, når maks. netimpedans overholdes.

Arbejde med kompostkværnen

- Indtag en **arbejdsposition** ved siden af apparatet.
-  Langt materiale, som står ud af apparatet, kan støde tilbage når det trækkes ind af knivene. **Hold sikkerhedsafstand!**
- Brug den medfølgende presser til at efterefterpresse hæksel-materialet.
- **Grib aldrig ind i påfyldnings- og udkastningsåbningen.**
- Hold ansigtet og kroppen borte fra påfyldningsåbningen.
- Bring ikke hænder, andre legemsdele og beklædning i indfyldningsrør, tømningsskanal eller i nærheden af andre bevægelige dele.
- Kontroller før indkobling af apparatet, at der ikke er rester i påfyldningstragten.
- Vip ikke apparatet ved løbende motor.
- Vær under påfyldningen opmærksom på, at ingen metaldele, sten, flasker eller andre genstande, som ikke kan knuses, når ind i påfyldningstragten.
- Hvis fremmedlegemer når ind i påfyldningstragten eller apparatet begynder at lave usædvanlige lyde eller vibrationer, skal apparatet omgående kobles fra og lades komme i stilstand. Træk netstikket ud og udfør følgende punkter:
 - Kontroller skaden
 - Udskift eller reparer beskadigede dele
 - Kontroller apparatet og stram løse dele

 De må ikke reparere apparatet, hvis De ikke er kvalificeret til det.

Hvad kan jeg knuse?

Ja:

- Organisk affald fra husholdning og have
F.eks. hæk- og træafklip, visnede blomster, køkkenaffald

Nej:

- Glas, metaldele, kunststoffer, plastikposer, sten, stofrester, rødder med jord, mad-, fiske- og kødaffald.

Særlige henvisninger til knusning:

- Knus grene, kviste og træ kort efter afskæringen
 - Disse emner bliver meget hårde efter tørring, den grendiameter, der maks. kan bearbejdes, bliver mindre.
- Fjern sideafleggere ved stærkt forgrenede grene.
- Forarbejdning af stærkt vandholdigt have- hhv. køkkenaffald, der har tendens til at klæbe sammen.
 - Disse skal knuses skiftevis med træemner for at undgå tilstopning af apparatet.
- Lad ikke hakkelsebunken i området omkring udkastningsåbningen vokse for højt. Dette kan have til følge, at allerede hakket gods forstopper tømningsskanalen. Derigennem kan det komme til et tilbageslag af materialet gennem fødeåbningen.
- Rengør indfyldningsåbning og udkastningskanal, hvis apparatet er forstoppet. Afbryd hertil først motoren og træk stikket.
- Vær opmærksom på, at den højest tilladelige grendiameter for Deres apparat overholdes (se side teknikse data). Alt efter træsort og tilstand kan den maks. tilladte grendiameter være mindre.
- Skæreværktøjet trækker emnerne stort set automatisk ind.
- Undgå overbelastning og blokering af motoren ved tykke grene ved trække grenen tilbage indimellem.
- Ved overbelastning af apparatet kobler det automatisk fra med en motorværnskontakt.
 - Tænd kompostkværnen igen efter ca. 5 min.
 - Hvis apparatet ikke kan indkobles efter denne ventetid, læs efter under punkt "Mulige fejl".

Udskiftning af knive

Træk netstikket ud før udskiftning af knive.

 Fare for skader på fingre og hænder ved arbejde på skæreværktøjet. Anvend beskyttelseshandsker.

 Åbning af maskinen

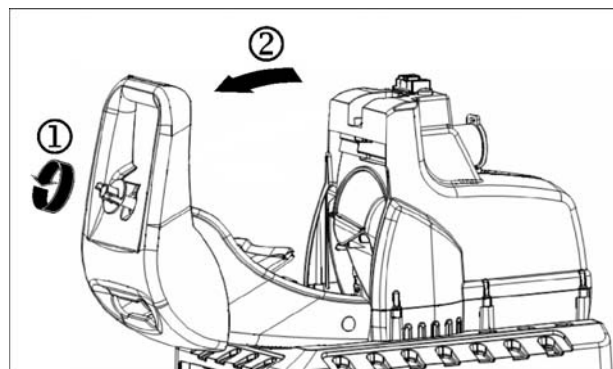

 Fastsættelskæreværktøjet.

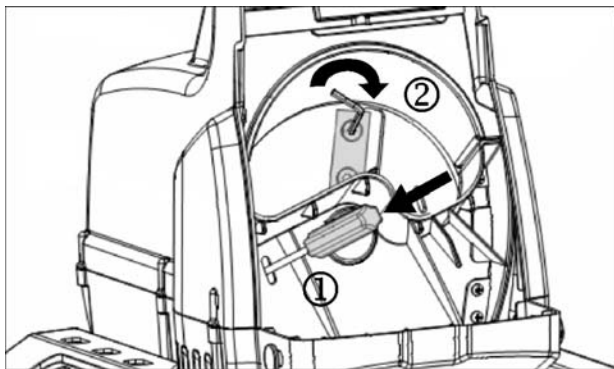

Reduceret skæreydelse:

Et sløvt knivblad

 Brug et ubenyttet blad ved at vende kniven.

Alle knivblade sløve

 Nyt knivsæt (ordrenummer 382425).

Vedligeholdelse og pleje

- Før ethvert vedligeholdelsesarbejde
 - Sluk for motoren og træk netstikket
 - Bær arbejdshandsker for at undgå kvæstelser.

Skæreværktøjet standser ikke straks når det slukkes. Vent inden du starter med reparations eller vedligeholdelse, indtil alle dele holder stille.

Husk at fjerne værktøj og skruenøgler efter vedligeholdelse og reparation.

Mulige fejl



Inden hver afhjælpning af fejl

- frakobl apparatet
- vent indtil apparatet står stille
- træk netstikket

- Kompostkværnen er stort set vedligeholdelsesfri. Til opretholdelse af værdi og en lang levetid skal følgende iagttages:

- hold luftslidserne frie og rene
- kontroller monteringsskruer.
- efter brug skal apparatet rengøres ind- og udvendigt. Brug kun en fugtig, varm klud og en blød børste til rengøringen.



Brug aldrig rengørings- eller opløsningsmidler, disse kan beskadige apparatet irreparabelt. plastdelene kan ødelægges af kemikalier.









- Maskinen må ikke rengøres med rindende vand eller med en højtryksspuler
- Blanke metaldele skal efter hver brug behandles med en miljøvenlig, biologisk nedbrydelig sprøjteolie for at beskytte dem mod korrosion.

Garanti

Vi henviser til vedlagte garantierklæring.

Fejl	Muligt årsag	Fjernelse
Motoren starter ikke	<ul style="list-style-type: none"> - manglende netforsyning - tilslutningskabel defekt. - husoverdelen er ikke lukket rigtigt (sikkerhedsfrakoblingen har udløst) - Fangkurven åbnet  (Sikkerhedsfrakobling fangkurv har udløst) 	<ul style="list-style-type: none"> - kontrollér sikringen - lad det kontrollere (elektriker) - luk husoverparten rigtigt og skru den fast. - Lås fangkurven 
Motoren brummer, men starter ikke	<ul style="list-style-type: none"> - skæreværktøj blokeret - kondensator er i stykker 	<ul style="list-style-type: none"> - sluk for apparatet, træk netstikket ud og rengør apparatet indvendigt - send apparatet for reparation til producenten hhv. et autoriseret firma
Reduceret skæreydelse	sløv knivblad	udskiftning af knive
Apparatet starter, blokerer dog ved lav belastning og kobler fra via motorværnskabet.	Forlængerledningen er for lang eller tværsnittet er for lille. Stikkontakten er for langt væk fra hovedtilslutningen og tilslutningskablets tværsnit er for lille.	Forlængerledning med mindst 1,5 mm ² , og højst 25 m lang. Ved længere kabel tværsnit mindst 2,5 mm ² .

Tekniske data

Model	2300	2500	2800
Type		AMF	
motor	Vekselstrømsmotor 230 V~, 50 Hz, 2800 min ⁻¹ , med automatisk motorbremse		
Motoreffekt P ₁ S ₆ - 40 %	2300 W	2500 W	2800 W
Motoreffekt P ₁ S ₁	2000 W	2000 W	2300 W
Tænd-/sluk-knap med	motorværnskontakt, elektrisk sikkerhedsfrakobling, nulspændingsudløser		
Vægt	23,0 kg	23 kg	24,0 kg
Lydtryksniveau L _{PA} (målt i henhold til direktiv 2000/14/EF)	96,6 dB (A) K = 3 dB (A)	96,6 dB (A) K = 3 dB (A)	93,7 dB (A) K = 3 dB (A)
målt lydeffektniveau L _{WA} (målt i henhold til direktiv 2000/14/EF)	106,8 dB (A)	106,8 dB (A)	102,5 dB (A)
garanteret lydeffektniveau L _{WA} (målt i henhold til direktiv 2000/14/EF)	109 dB (A)	109 dB (A)	105 dB (A)
Højest grendiameter (gælder kun for friskt træsnit)	Ø max. 40 mm	Ø max. 40 mm	Ø max. 45 mm
Beskyttelsesklasse		I	
Afsikringens art		IP X4	
Netsikring	16 A forsinket 	16 A forsinket 	16 A forsinket 
Schweiz	10 A forsinket 	--	--
UK	13 A forsinket 	13 A træge 	13 A forsinket 



Älä ota laitetta käyttöön, ennenkuin olet lukenut sen käyttöohjeen, huomionnut kaikki huomautukset ja asentanut laitteen kuvatulla tavalla.
Säilytettävä tulevaa käyttöä varten.

Sisällys

EU-yhdenmukaisuus selvitys	45
Toimituksen osat	45
Laitteen kuvaus	45
Laitteen symbolit / Käyttöohjeen symbolit	46
Käyttäjät	46
Määräyksen mukainen käyttö	46
Jäljelle jäävät riskit	46
Turvallisuusohjeita	47
Käyttöönotto	48
Työskentely oksasilppurilla	49
Teränvaihto	49
Huolto ja hoito	50
Takuu	50
Mahdolliset häiriöt	50
Tekniset tiedot	51
Varaosat	128
Kokoonpano	138

EU-yhdenmukaisuus selvitys

vastaa EY-direktiiviä 2006/42 EY

Yrityksemme

ATIKA GmbH & Co. KG

Schinkelstraße 97, 9227 Ahlen - Germany

ilmoittaa täten yksinomisella vastuulla, että tuote **puutarhasilppurityypit AMF 2500**

Sarjanumero: katso viimeinen sivu

on yhdenmukainen ylämainittujen EY-direktiivien määräysten kanssa sekä seuraavien direktiivien määräysten kanssa: **2004/108/EY, 2006/95/EY ja 2000/14/EY.**

Seuraavia harmonisoituja normeja on käytetty:

EN 60335-1/A13:2008; EN 13683/A1:2009;

EN 55014-1/A2:2002; EN 55014-2/A1:2001;

EN 61000-3-2/A2:2005; EN 61000-3-11:2000

Vaatumusten mukaisuuden arviointimenetelmä:

2000/14/EY – liite V

Mitattu äänen tehotaso L_{WA} 106,8 dB (A).

Taattu äänen tehotaso L_{WA} 109 B (A).

Teknisten asiakirjojen säilytys:

ATIKA GmbH & Co. KG – Technisches Büro – Schinkelstr. 97
59227 Ahlen – Germany

Ahlen, 14.05.2010

A. Pollmeier, Toimitusjohtaja

Toimituksen osat

Tarkasta pakkauksen purkamisen jälkeen,

- ▶ onko sen sisältö täydellinen
- ▶ tai mahdolliset kuljetusvauriot

Esitä valitukset kauppiaille, laitteen toimittajalle tai valmistajalle välittömästi. Jälkeenpäin esitettyjä valituksia ei hyväksytä.

- 1 esiasennettu laiteyksikkö
- 1 runko
- 2 pyörännavan kapselia
- 2 pyörän kansinuppia
- 2 tukijalkaa
- 1 ruuvipussi
- 1 keruusäiliö
- 1 survoja
- 1 käyttöohje

Laitteen kuvaus

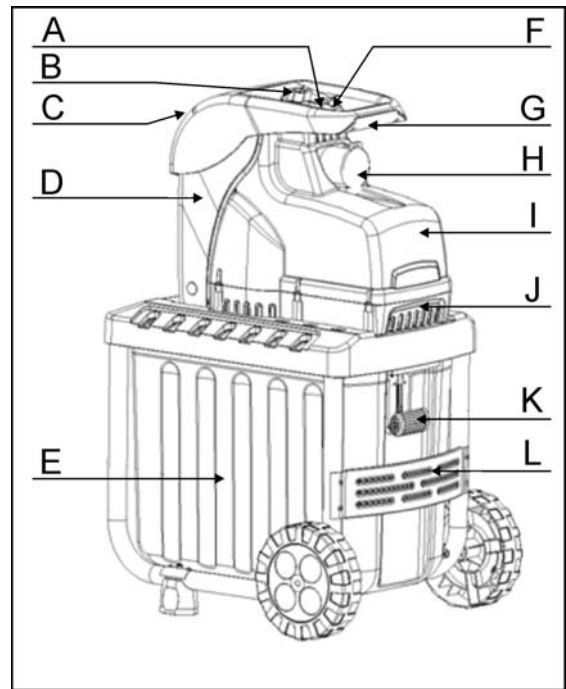

- A. Käynnistys-/pysäytyskytkin
- B. Irrotusruuvi
- C. Suppiloaukko silputtaville oksille
- D. Kotelon kansi
- E. Keruusäiliö
- F. Palautusnappi / moottorisuoja
- G. Kahva
- H. Verkkopistoke
- I. Kotelo
- J. Kotelon yläosa
- K. Keruusäiliön lukitus
- L. Runko, jossa pyörät ja tukijalat

Käyttöajat

Huomioi ennen laitteen käyttöönottoa maan (alueellisten) melumääräykset.

Laitteen symbolit

	Lue ja huomioi käyttöohje ja turvallisuusohjeet ennen laitteen käyttöönottoa.		Pysäytä moottori ja vedä virtapistoke irti ennen korjaus-, huolto- ja puhdistustöitä.
 	Vaarana sinkoutuvat osat moottorin käydessä – asiattomat sekä koti- ja muut eläimet on pidettävä loitolla vaara-alueelta.	 	Varo pyöriviä teriä. Älä pidä käsiä tai jalkoja aukoissa koneen käydessä.
	Käytä suojakäsineitä.		Suojaa kosteudelta.
 	Keruusäiliö lukittu Keruusäiliön lukitus auki		Käytä silmien- ja kuulonsuojaa.
	Sähkölaitteet eivät kuulu talousjätteisiin. Laitteet, lisälaitteet ja pakkausmateriaali on poistettava ympäristöystävälliseen kierrätykseen. Käytettyjä sähkö- ja elektroniikkalaitteita käsittelevän EU-direktiivin 2002/96/EY mukaisesti käyttökelvottomat sähkölaitteet on kerättävä erikseen ja kierätettävä ympäristöystävällisesti.		

Käyttöohjeen symbolit



Uhkaava vaara tai vaarallinen tilanne. Näiden ohjeiden laiminlyönti voi aiheuttaa vammoja tai aineellisia vahinkoja.



Tärkeitä ohjeita asianmukaista käyttöä varten. Näiden ohjeiden laiminlyönti voi aiheuttaa häiriöitä.



Käyttäjän ohjeet. Nämä ohjeet auttavat sinua käyttämään kaikkia toimintoja parhaalla mahdollisella tavalla.



Asennus, käyttö ja huolto. Tässä selitetään tarkalleen, mitä sinun tulee tehdä.

Määräksenmukainen käyttö

Määräysten mukaiseen käyttöön kuuluu

- kaikenlaisten oksien silppuaminen maks. halkaisimen asti (riippuen puulajista ja sen tuoreudesta)
- kuihtuneiden, kosteiden, jo useampia päiviä seisseiden puutarhajätteiden silppuaminen vuorottain oksien kanssa

Lasin, metallin, muoviosien, muovipussien, kivien, vaatejätteiden, multaisten juurien tai jätteiden, joilla ei ole kiinteää koostumusta (esim. keittiöjätteet), silppuaminen on ehdottomasti kiellettyä.

Oksasilppuri soveltuu vain yksityiskäyttöön pihan ja puutarhan hoidossa.

Yksityiskäyttöön pihan ja puutarhan hoitoon tarkoitetuiksi oksasilppuriksi luetaan silppurit, joita ei saa käyttää yleisissä puistoissa, urheilukentillä, maa- ja metsätaloudessa eikä kaupallisessa toiminnassa.

Määräksenmukaiseen käyttöön kuuluu myös valmistajan määrämien käyttö-, huolto- ja kunnossapitovaatimusten ja käyttöohjeessa olevien turvallisuusohjeiden noudattaminen.

Jokainen tästä yli menevä käyttö katsotaan ei-määräksen mukaiseksi. Valmistaja ei vastaa minkäänlaisista määräksen vastaisesta käytöstä johtuvista vahingoista. Riski on pelkästään käyttäjällä.

Kaikki muu käyttö, joka poikkeaa näistä ei ole määrästen mukaista käyttöä. Valmistaja ei vastaa mistään näistä syistä aiheutuneista vahingoista - käyttäjä vastaa niistä kokonaan itse.

Jäljelle jäävät riskit

Myös määrästenmukaisessa käytössä voi, asianomaisten turvallisuusmääräysten noudattamisesta huolimatta, jäädä jäännösriskejä, johtuen käyttötarkoituksen määräämästä rakenteesta.

Jäännösriskejä voidaan vähentää huomioimalla "turvallisuusohjeet" ja "käyttötarkoitus" sekä käyttöohje.

Huomaavaisuus ja varovaisuus pienentää henkilöiden vahingoittumisen ja vaurioiden riskiä.

- Sormet ja kädet voivat loukkaantua, jos panet kätesi aukkoon ja osut terään.
- Sormet ja kädet voivat loukkaantua terämekanismin asennuksessa ja puhdistuksessa.
- Loukkaantumisen vaara suppilosta sinkoutuvien oksien vuoksi.
- Virran aiheuttamat vaarat, jos käytät epäasianmukaisia sähköisiä liitäntäjohtoja.
- Jännitettä johtavien osien koskettaminen, kun sähköiset rakenneosat ovat avattuina.
- Kuulohäiriöt pitkäaikaisessa työskentelyssä ilman kuulonsuojaa.

Varotoimista huolimatta on olemassa lisäksi epäilmeisten jäännösriskien vaara.

Turvallisuusohjeita

Lue ja huomioi ennen tämän tuotteen käyttöönottoa seuraavat ohjeet ja ammattiyhdistyksen antamat tapaturmantorjuntamääräykset tai kulloisenkin maan voimassaolevat turvallisuusmääräykset, voidaksesi suojella itseäsi ja muita mahdollisilta vammoilta.

 Anna turvallisuusohjeet kaikkien laitetta käyttävien luettavaksi.

 Säilytä nämä turvallisuusohjeet hyvin.

 **Varmuuskatkaisimella varustettu laite**
Älä pidä käsiä tai jalkoja aukoissa koneen käydessä. Automaattisella moottorijarrulla varustettu varmuuskatkaisin on asennettu laitteeseen turvallisuuden vuoksi.

 **Varmuuskatkaisijan korjaukset saa suorittaa vain laitteen valmistaja tai hänen mainitsemaansa liikkeet.**

- Tutustu laitteeseen käyttöohjeen avulla ennen käyttöä.
- Älä käytä laitetta muihin kuin vain sille määrättyihin tarkoituksiin (katso kohtia käyttötarkoitus ja oksasilppurilla työskenteleminen).
- Älä kurkota eteenpäin. Ota oikea työasento. Seiso samalla tasolla kuin laite, kun heität silputtavaa materiaalia laitteen sisään.
- Ole tarkkaavainen. Kiinnitä huomiota siihen mitä teet. Aloita työ järjevästi. Älä käytä laitetta kun olet väsynyt tai olet huumeen, alkoholin tai lääkkeen vaikutuksen alainen. Varomattomuuden hetki laitteen käytössä voi johtaa vakaviin loukkaantumisiin.
- Käytä työssä suojalaseja, työkasineitä ja kuulonsuojaa.
- Käytä sopivaa työvaatetusta:
 - ei väljiä vaatteita
 - ei luistavia kenkiä
- Laitteen käyttäjä on vastuussa muiden käyttöpaikan läheisyydessä oleskelevien turvallisuudesta.
- Alle 16-vuotiaat eivät saa käyttää laitetta.
- Henkilöt, joilla on rajalliset fyysiset, sensoriset tai henkiset kyvyt tai kokemuksen ja/tai tietojen puute, eivät saa käyttää tätä laitetta, paitsi jos heitä valvoo heidän turvallisuudesta vastaava henkilö tai jos vastaava henkilö on ohjeistanut heitä laitteen käyttämisessä.
- Lapsia on valvottava ja varmistettava, etteivät he leiki tällä laitteella.
- Pidä lapset loitolla laitteesta.
- Älä koskaan ota laitetta käyttöön, kun sen lähellä on asiattomia henkilöitä.
- Älä jätä laitetta seisomaan ilman valvontaa.
- Pidä työalue järjestyksessä! Epäjärjestyksestä voi olla seurauksena tapaturmat.
- **Seiso** aina laitteen sivulla.
- Älä missään tapauksessa työnnä kättäsi täyttö- tai ulosheittoaukkoon.
- Pidä kasvot ja keho loitolla täyttöaukosta.
- Älä ylikuormita laitetta! On olemassa vaara, että sahanterä tarttuu hallitsemattomasti yksittäiskappaleihin.
- Käytä laitetta vain kaikkien suojavarusteiden ollessa oikein kiinnitettyinä, äläkä tee laitteeseen muutoksia, jotka haittaavat turvallisuutta.

- Älä muuta moottorin kierroslukua, sillä kierrosluku säätelee turvallisen maksimityönopeuden ja suojaa moottoria ja kaikkia pyöriviä osia liianopeuden aiheuttamilta vahingoilta.
- Älä käytä laitetta ilman täyttösuppiloa.
- Älä muuta laitetta tai laitteen osia.
- Sulje laite ennen moottorin käynnistystä.
- Älä jätä laitetta sateeseen seisomaan, äläkä työskentele sateessa.

▪ Huomioi ympäristövaikutukset:

- Älä käytä konetta kosteassa tai märässä ympäristössä.
- **Säilytä laitetta** kuivassa paikassa. **Pidä lapset loitolla.**
- Työskentele vain riittävässä näköolosuhteissa.
- Jotta voisit välttää sormien vammat, pidä terämekanismista (Teränvaihto) asennus- ja puhdistustöiden aikana kiinni ja käytä suojakäsineitä.
- Sammuta kone ja vedä verkkopistoke pistorasiasta:

- huolto- ja puhdistustöissä
- häiriöiden poistossa
- kun tarkistat johtoja kiertymisen tai vaurioiden varalta.
- kuljetus
- korjaustöissä
- teränvaihto
- laitteelta poistuttaessa (myös lyhytaikaisesti)

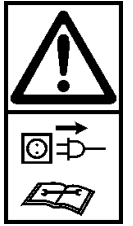

- Laitteen täyttö- ja poistoaukon tukkeutuessa kytke moottori pois päältä ja vedä verkkopistoke irti ennen kuin poistat ainetta täyttö- tai poistoaukosta.
- Tarkasta laitteen mahdolliset vauriot:
 - Tarkasta huolellisesti ennen seuraavaa käyttöä suojavarusteiden moitteeton ja tarkoituksenmukainen kunto.
 - Tarkista, toimivatko kaikki liikkuvat osat moitteettomasti, ja etteivät osat ole jumittuneet tai vaurioituneet. Kaikkien osien on oltava oikein asennettuina ja täytettävä kaikki edellytykset, jotta toiminta olisi moitteetonta.
 - Vaurioituneet suojalaitteet ja osat täytyy korjauttaa tai vaihdattaa asianmukaisesti hyväksytyyn korjaamon (tai valmistajan) kautta, jos ei toisin ilmoitettu käyttöohjeessa.
 - Vaurioituneet tai lukukelvottomat turvallisuusetiketit on korvattava uusilla.
- Säilytä laitteet kuivassa, lukitussa paikassa, lasten ulottumattomissa.

Sähköturvallisuus

- IEC 60245 (H 07 RN-F) mukainen liitäntäjohto, jonka johtimen poikkileikkaus on vähintään
 - 1,5 mm² 25 m kaapelipituudelle asti
 - 2,5 mm² yli 25 m kaapelipituudella
- Pitkät ja ohuet liitosjohdot aiheuttavat jännitehäviötä. Moottori ei saavuta enää maksimaalista tehoa, laitteen toiminta heikkenee.
- Liitäntäjohtojen pistokkeiden ja kytkentälaatikoiden tulee olla kumista, pehmeästä PVC:stä tai muusta termoplastisesta materiaalista, jonka mekaaninen lujuus on sama tai niiden täytyy olla päällystetty vastaavalla materiaalilla.
- Liitäntäjohtojen pistokkeen täytyy olla roiskevesisuojuattu.
- Liitäntäjohtojen asennuksessa on huomioitava, että johtoja ei litistetä, taivuteta eikä pistokeliitin ole märkä.
- Jos käytät johtokelaa, kelaa johto kokonaan kelasta.

- Käytä johtoa vain tarkoituksenmukaisiin töihin. Suojaa johto kuumuudelta, öljyltä ja teräviltä reunoilta. Älä vedä johdosta pistokkeen irrottamiseksi pistorasiasta.
- Tarkista liitosjohdot säännöllisesti ja vaihda vioittuneet.
- Älä käytä viallisia liitäntäjohtoja.
- Käytä ulkona vain tarkoituksenmukaisia sallittuja ja vastaavasti merkittyjä jatkojohtoja.
- Väliaikaisratkaisuksi tarkoitettuja sähköliitäntöjä ei saa käyttää.
- Suojalaitteita ei saa koskaan ohittaa tai ottaa pois käytöstä.
- Kytke laite varokkeelliseen maadoitettuun pistorasiaan (30 mA).

⚠ Sähköisten osien sähköliitäntä tai korjaukset on annettava toimiluvan saaneen sähkömiehen tai meidän asiakaspalvelumme suorittavaksi. Paikallisia määräyksiä, erityisesti suojatoimenpiteitä on noudatettava.

⚠ Laitteen muiden osien korjaukset on annettava valmistajan tai sen asiakaspalvelun suorittavaksi.

⚠ Käytä vain alkuperäisiä varaosia, lisävarusteita ja erityislisävarusteita. Muiden varaosien ja lisävarusteiden käyttö voi aiheuttaa käyttäjälle vammoja. Valmistaja ei vastaa tällaisten varusteiden aiheuttamista vahingoista.









Käyttöönotto

- Varmistu, että laite on asennettu täydellisesti ja määräysten mukaisesti.
- Pystytä silppuri käyttöä varten vaakasuoralle ja tukevalle alustalle (kaatumisen vaara).
- Älä pystytä laitetta kivetylle tai soratulle maaperälle.
- Käytä laitetta vain ulkona. Pidä etäisyys (vähintään 2 m) seinästä ja muista jäykistä kohteista.
- Tarkista ennen jokaista käyttöä:
 - johdot rikkiinäisten kohtien varalta (repeämät, viillot ym.)
 - ⚠ älä käytä rikkiinäisiä johtoja
 - laitteen mahdolliset vauriot (katso kohtaa "Turvallinen työskentely")
 - ovatko ruuvit hyvin kiinnitettyinä

📌 Verkkoliitäntä

- Vertaa laitteen tyyppikilpeen merkittyä jännitettä verkkojännitteeseen ja liitä laite vastaavaan ja määräystenmukaiseen pistorasiaan.
- Käytä pidennysjohtoa, jonka poikkileikkaus on riittävä.
- Jos verkko-olosuhteet ovat huonot, voi laitteen päällekytkemisen aikana esiintyä lyhytaikainen jännitteen lasku, joka voi vaikuttaa muihin laitteisiin (esim. lampun vilkkuminen). Häiriöitä ei pitäisi esiintyä, jos talon verkkoliitäntä kestää kestovirtaa ≥ 100 A vaihetta kohti.

Verkkoimpedanssi

		Sveitsi	UK
2300 W	16 A hidas 	10 A hidas 	13 A hidas 
2500 W	16 A hidas 	10 A hidas 	13 A hidas 
2500 W	16 A hidas 	10 A hidas 	13 A hidas 

Päälle-/poiskytkin

Älä käytä laitetta jonka kytkintä ei voida kytkeä päälle tai pois päältä. Vaurioitunut katkaisia on heti korjattava tai vaihdettava asiakaspalvelun toimesta.

Palautusnappi
(moottorinsuoja)

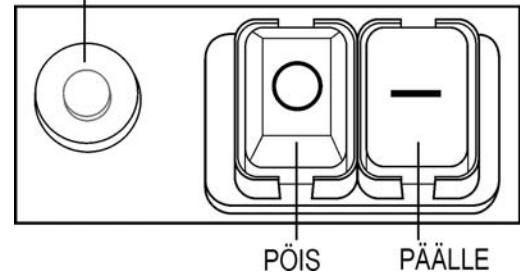

☑ Käynnistys

Paina vihreää painiketta ①.

☑ Sammutus

Paina punaista nappia ②.

☑ Jälleenkäynnistymisvaroke virtakatkossa

Kone kytkeytyy virtakatkossa automaattisesti pois päältä (nollajännitelaukaisin). Uudelleen käynnistämistä varten paina jälleen vihreää painiketta.

☑ Moottorin suojaus

Moottori on varustettu suojakytkimellä, ja se kytkeytyy ylikuormituksessa itsestään pois päältä. Moottori voidaan jäähtymistauon (n. 5 min.) jälkeen käynnistää uudestaan. Paina

1. palautusnappia (moottorinsuoja)
2. vihreää ① käynnistysnappia.

- Käytä kiinni juuttuneen kappaleen poistamiseen suppilosta tai poistoaukosta kättä pidempää apuvälinettä.

⚠ Odota aina, että silppuri on täysin pysähtynyt, ennen kuin käynnistät sen uudelleen.

Keruusäiliö

Integroitu keruusäiliö on varustettu lukituskahvalla ja turvakatkaisijalla.

📌 Kytke laite pois päältä ennen kuin keruukori asetetaan ja poistetaan.



⇒ Keruusäiliö on lukittu ja liitetty hyvin laitteeseen.



⇒ Keruusäiliön lukitus on auki ja säiliö irti laitteesta. Laitetta ei voi kytkeä päälle.

📌 Jos keruusäiliön lukitus avataan laitteen ollessa päällekytketty, laite sammuu automaattisesti.

Työskentely oksasilppurilla

- Seiso aina laitteen sivulla.
- ⚠ Pidempi oksa, joka pistää ulos laitteesta, voi kimmota takaisin, kun terät tarttuvat siihen! Pidä turvaväli!
- Käytä mukana toimitettua survojaa silputtavan materiaalin lisäämiseen.
- Älä missään tapauksessa työnnä kättäsi täyttö- tai ulosheittoaukkoon.
- Pidä kasvit ja keho loitolla täyttöaukosta.
- Älä vie käsiä, muita kehonosia tai vaatteita täyttöputken tai ulosheittokanavan sisään tai muiden liikkuvien osien lähelle.
- Tarkasta ennen laitteen käynnistystä, että täyttösuppiloon ei ole jäänyt pilkottuja oksanjätteitä.
- Älä kallista laitetta moottorin käydessä.
- Täytössä on huomioitava, että täyttösuppiloon ei laiteta metalliosia, kiviä, pulloja tai muita käsittelykelvottomia esineitä.
- Jos täyttösuppiloon joutuu vieraita esineitä tai laitteesta alkaa kuulua epätavallisia ääniä tai se alkaa tärähtää, laite on sammutettava heti ja seisautettava. Vedä verkkopistoke irti ja huomioi seuraavat kohdat:
 - tutki vauriot
 - vaihda tai korjaa vialliset osat
 - tarkasta laite ja kiristä löystyneet osat

⚠ Et saa korjata laitetta itse, ellei ole siihen oikeutettu.

👉 Mitä voidaan silputa?

Kyllä:

- Kotitaloudesta ja pihapuutarhasta tulleita orgaanisia jätteitä esim. pensaiden ja puiden oksia, kuittuneita kasveja, keittiön jätteitä.

Ei:

- Lasia, metallia, muovia, muovipusseja, kiviä, kangaspalasia, multaisia juuria, ruoan-, kalan- ja lihanjätteitä.

👉 Erityisiä huomautuksia silppuamista varten:

- Silppua puiden oksat ja haarat pian leikkauksen jälkeen
 - nämä aineet kovettuvat kuivessaan, joten suurimman käsittelykelpoisen oksan halkaisija pienenee.
- Poista hyvin oksaisista oksista liialliset haarat.
- Hyvin vesipitoisten, liimautuvien piha- tai keittiöjäännösten silppuamisessa
 - täytä suppiloon vuoronperään em. aineita ja puunoksia, jotta laite ei tukkeutuisi.
- Älä anna silputun materiaalin kasautua liian korkealle ulosheittoaukon alle. Tästä voisi olla seurauksena, että jo silputtu materiaali tukkeaa ulosheittokanavan ja materiaali saattaa iskeytyä tällöin takaisin täyttöaukosta.
- Jos laite tukkeutuu, puhdista täyttöaukko ja ulosheittokanava. Kytkä tätä ennen ensiksi moottori pois päältä ja irrota verkkopistoke.
- Huomioi, että noudatat laitettasi vastaavaa maksimaalista käsittelykelpoista oksan halkaisijaa ("Tekniset tiedot"). Käsit-

telykelpoisen oksan suurin halkaisija voi pienentyä riippuen puun laadusta ja tuoreudesta.

- Terämekanismi vetää silputtavan aineen suureksi osaksi itse sisään.
- Vältä suurempien oksien aiheuttamaa moottorin ylikuormitusta ja lukkiutumista vetämällä oksaa aina takaisin.
- Laitteen ylikuormittuessa moottorin suojakytkimellä varustettu kytkin sammuttaa laitteen automaattisesti.
 - käynnistä silppuri jälleen n. 5 min. kuluttua.
 - jos laite ei käynnisty tämän ajan jälkeen, katso kohta "Mahdolliset häiriöt".

Teränvaihto

Vedä virtapistoke irti ennen teränvaihtoa.

⚠ Sormet ja kädet voivat loukkaantua terämekanismia käsiteltäessä. Käytä suojakäsineitä.

🔧 Koneen avaaminen.

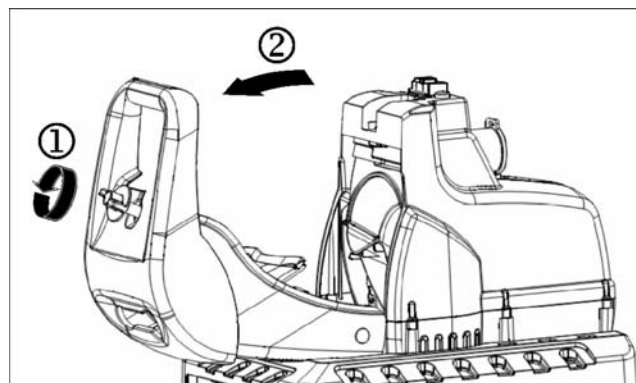

🔧 Kiinnitä terämekanismi.

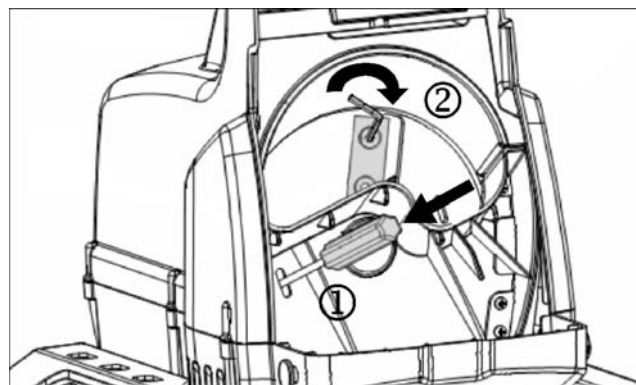

Huonontunut leikkausteho:

🔧 Yksi terän leikkaava sivu tylsä

Ota käyttämätön teränsivu käyttöön kääntämällä terä.

🔧 Kaikki leikkaavat sivut tylsiä

uusi teräsarja (til.-nro 382425).

Huolto ja hoito

- Ennen kuin aloitat huoltoa:
 - katkaise virta moottorista ja irrota pistoke.
 - ota suojakäsineet käteesi vahinkojen välttämiseksi.

Kun huollat leikkuuteriä, ota huomioon, että käynnistysmekanismi saattaa vielä käydä, vaikka moottori ei kävisikään päällyskannen lukituksen estämänä.

Varmista huollon tai korjauksen jälkeen, ettei työkaluja ja ruuviväntimiä jäänyt laitteeseen.

- Okasilppuria ei yleensä tarvitse huoltaa. Laitteen kunnossa pitämiseksi ja sen pitkän käytön takaamiseksi on muistettava seuraava:

- pidä tuuletusaukot puhtaina ja esteettöminä.
- tarkista kiinnityspultit (kiristä tarvittaessa).
- puhdista laite käytön jälkeen sisä- ja ulkopuolelta. Käytä silppurin puhdistamiseen vain lämmintä, kosteaa liinaa ja pehmeää harjaa. Älä koskaan käytä puhdistus- tai liuotainetta. Ne voivat vahingoittaa peruuttamattomasti silppuria. Kemikaalit voivat syövyttää muoviosia.



- Älä puhdista konetta juoksevalla vedellä tai painepesurilla.
- Käsittele metalliosat jokaisen käytön jälkeen korroosiota estävällä, ympäristöä suojelevalla, biologisesti hajoavalla öljysuihkeella.

Takuu



Huomioi mukana oleva takuuseelvitys.

Mahdolliset häiriöt









Ennen jokaista häiriönpoistoa:

- kytke laite pois päältä
- odota että oksasilppurin terät pysähtyvät
- vedä virtapistoke irti

Häiriö	Mahdollinen syy	Toimenpide
Moottori ei käynnisty.	<ul style="list-style-type: none">– Verkköjännite puuttuu– Liitäntäjohto viallinen– Rungon yläpää väärin suljettu (turvalaukaisukytkin lauennut)– Keruusäiliön lukitus auki  (keruusäiliön turvakatkaisija reagoi)	<ul style="list-style-type: none">– Tarkasta sulake– Tai anna tarkastettavaksi (sähkömies)– Sulje ja ruuvaa rungon yläpää oikein kiinni, poista mahdolliset epäpuhtaudet– Lukitse keruusäiliö 
Moottori hurisee, mutta ei käynnisty	<ul style="list-style-type: none">– Terämekanismi lukkiutunut– Kondensaattori viallinen	<ul style="list-style-type: none">– Sammuta laite, vedä virtapistoke irti ja puhdista laite sisältä– Vie laite asiakaspalvelun korjattavaksi
Leikkausteho huonontunut	Terä tylsynyt	Terä on käännettävä tai vaihdettava
Moottori käynnistyy, lukkiutuu kuitenkin jo pienestä kuormituksesta ja sammuu moottorin-suojakytimestä	Jatkojohto liian pitkä tai poikkipinta liian pieni. Pistorasia liian kaukana päällitännästä ja liitäntäjohtojen poikkileikkaus liian pieni.	Jatkojohto saa olla vähintään 1,5 mm ² , enintään 25 m pitkä. Pidemmän johdon poikkileikkauksen tulee olla vähintään 2,5 mm ² .

Tekniset tiedot

Malli	2300	2500	2800
Tyyppi	AMF		
Moottori	vaihtovirtamoottori 230 V~, 50 Hz, 2800 min ⁻¹ , automaattinen moottorijarru		
Moottorin teho P ₁ S ₆ - 40 %	2300 W	2500 W	2800 W
Moottorin teho P ₁ S ₁	2000 W	2000 W	2300 W
Käynnistys-/katkaisu kytkin varustettu	moottorinsuojakytkimellä, sähköisellä varmuusirtikytkimellä, nolajännitelaukaisin		
Paino	23,0 kg	23,0 kg	24,0 kg
Äänen painetaso L _{PA} (mitattu direktiivin 2000/14/EY mukaisesti)	96,6 dB (A) K = 3 dB (A)	96,6 dB (A) K = 3 dB (A)	93,7 dB (A) K = 3 dB (A)
mitattu melutehotaso L _{WA} (mitattu direktiivin 2000/14/EY mukaisesti)	106,8 dB (A)	106,8 dB (A)	102,5 dB (A)
taattu melutehotaso L _{WA} (mitattu direktiivin 2000/14/EY mukaisesti)	109 dB (A)	109 dB (A)	105 dB (A)
Suurimman käsittelykelpoisen oksan halkaisija (pätee vain juuri leikatuille oksille)	Ø max. 40 mm	Ø max. 40 mm	Ø max. 45 mm
Turvallisuusluokitus	I		
Suojaus	IP X4		
Verkkoimpedanssi	16 A hidas 	16 A hidas 	16 A hidas 
Sveitsi	10 A hidas 	--	--
UK	13 A hidas 	13 A hidas 	13 A hidas 



A készüléket jelen kezelési utasítás elolvasása, valamennyi megadott utasítás figyelembevétele és a készülék leírásnak megfelelő összeszerelése előtt üzembe helyezni nem szabad.

Kérjük, a leírást későbbi használat céljára szíveskedjen megőrizni.

Tartalom

EK-megfelelőségi-nyilatkozat	52
Szállított csomag	52
A készülék leírása	52
Üzemidők	53
A készüléken alkalmazott jelzések / kezelési utasítás	53
Szállított csomag	53
Rendeltetésszerű alkalmazás	53
Fennmaradó kockázat	53
Biztonságos munkavégzés	54
Üzembe helyezés	55
Munkavégzés a kerti aprítógéppel	56
Késéd cseréje	56
Karbantartás és ápolás	57
Garancia	57
Lehetséges zavarok	58
Műszaki adatok	58
Pótalkatrészek	128
Összeszerelés	138

EK-megfelelőségi-nyilatkozat

A irányelvnek megfelelően 2006/42 EK

Az

ATIKA GmbH & Co. KG

Schinkelstraße 97, 59227 Ahlen, Németország

a fenti Irányelv előírásainak megfelelően kizárólagos felelősséggel kijelenti, hogy a

kerti aprítógép AMF 2500

Sorozatszám: lásd az utolsó oldalon

megfelel a fenti Irányelv, továbbá az alábbi Irányelvek követelményeinek: 2004/108/EK, 2006/95/EK, 2000/14/EK.

A következő harmonizált szabványok kerültek alkalmazásra:

EN 60335-1/ A13: 2008; EN 13683/A1:2009;

EN 55014-1/A2:2002; EN 55014-2/A1:2001;

EN 61000-3-2/A2:2005; EN 61000-3-11:2000

Megfelelőségi értékelési eljárás: 2000/14/EK – V függelék.

Mért hangteljesítmény-szint L_{WA} 106,8 dB (A).

Garantált hangteljesítményszint L_{WA} 109 dB (A).

A műszaki iratok őrzésének helye:

ATIKA GmbH & Co. KG – Műszaki Iroda – Schinkelstraße 97

59227 Ahlen – Németország

Ahlen, 2010.05.14.

A. Pollmeier, Vállalatvezetés

Szállított csomag

Kicsomagolás után ellenőrizze a karton tartalmának

- ▶ teljességét
- ▶ esetleges szállítási károokra

Kifogásolásokat haladéktalanul közölje szakkereskedőjével, szállítójával, illetve a gyártóval. Későbbi reklamációkat nem áll módunkban elfogadni.

- 1 előszerelt készülékegység
- 1 állvány
- 2 kerék
- 2 keréksapka
- 2 láb
- 1 csavartasak
- 1 gyűjtőkosár
- 1 tömőeszköz
- 1 kezelési utasítás

A készülék leírása

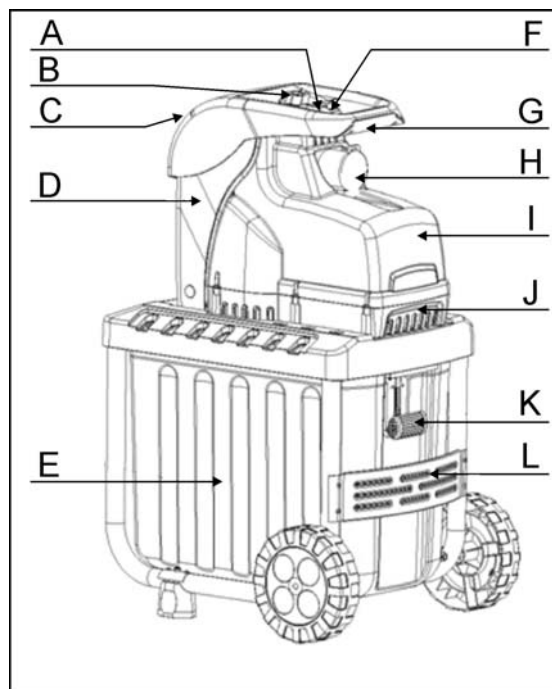

- A. KI-/BE-kapcsoló
- B. Kioldócsavar
- C. Az aprítandó gallyak bemeneti tölcserje
- D. Motorházfedő
- E. Gyűjtőkosár
- F. Visszaállító gomb / Motorvédelem
- G. Fogantyú
- H. Hálózati csatlakozó dugó
- I. Ház
- J. Beállító gomb a vágóhengerhez
- K. Állvány kerekkel és lábakkal
- L. Gyűjtőkosár rögzítése





Üzemidők

Kérjük, vegye figyelembe a regionális előírásokat.

A készüléken alkalmazott szimbólumok

	Üzembe helyezés előtt olvassa el, és vegye figyelembe a kezelési utasítást és a biztonsági utasításokat.	 	Javítási, karbantartási és tisztítási munkálatok előtt a motort állítsa le, és a hálózati csatlakozó dugót húzza ki.
 	Járó motor mellett ügyeljen a gépből kirepülő forgácsdarabokra – ne engedjen idegen személyeket, házi- és haszonállatokat a veszélyes gép közelébe.	 	Óvakodjék a forgókésektől. járó motor mellett ne nyúljon be se kézzel, se lábbal a berendezés nyílásaiba.
 	Gyűjtőkosár rögzítve Gyűjtőkosár megnyitva		Szem- és hallásvédelmet viseljen.
	Védőkesztyűt viseljen.		Nedvességtől védjük.
	A tönkrement elektromos készülék nem való a háztartási hulladékba. A készüléket, tartozékait és csomagolását környezetkímélő módon juttassa hulladékba. Az elhasznált elektromos és elektronikai készülékekről szóló 2002/96/EK Európai Irányelv rendelkezései szerint a már nem használható elektromos készülékeket külön kell begyűjteni és a környezetnek megfelelő újrahasznosításra előkészíteni.		

Jelzések kezelési utasítás

-  **Fenyegető veszély vagy veszélyes helyzet.** Jelen utasítások figyelmen kívül hagyása sérüléseket vonhat maga után, illetve dologi károkhoz vezethet.
-  **Szakszerű alkalmazásra vonatkozó fontos utasítások.** Jelen utasítások figyelmen kívül hagyása zavarokhoz vezethet.
-  **Alkalmazói utasítások.** Eme utasítások segítséget nyújtanak a funkciók optimális kihasználásához.
-  **Szerelés, kezelés és karbantartás.** Itt pontosan elmagyarázzuk Önnek, hogy mit kell tennie.

Rendeltetésszerű alkalmazás

A rendeltetésszerű használat esetében a gallyaprító
- mindennemű max. vastagságú gally (a fa fajtájától és frissességétől függően) és/vagy
- fonnyadt, nyirkos, már napok óta tárolt kerti hulladéknak gallyakkal váltakozó aprítására alkalmas.

Üveg, fém, műanyagok, műanyag szatyrok, kövek, szövetanyagok, földes gyökerek, nem kellő szilárdságú hulladékok (pl. konyhai hulladék) aprítása kifejezetten kizárt

A kerti aprítógép csak magáncélú, ház körüli kertben vagy szabadidőkertben való használatra alkalmas.

Házi- és hobbikertben használandó készüléknek az tekintendő, amelyiket nem közcélú létesítményekben, parkokban, sportlétesítményekben, mező- és eredőgazdaságokban és nem ipari célokra használnak.

A rendeltetésnek megfelelő használatához tartozik még a gyár által előírt módon való használat-, az ennek megfelelő karbantartás- és javítás valamint az útmutatóban olvasható biztonsági tudnivalók követése.

Minden ezektől eltérő használat rendeltetéssel ellentétesnek minősül. Az ilyen jellegű károkért a gyár nem vállal szavatosságot. A kockázat ekkor egyedül a felhasználót terheli.

A gépet csak olyan személy szerelheti, használhatja és tarthatja karban, akit azzal megbíztak, és akit a lehetséges veszélyekről tájékoztattak. Karbantartást csak gyárunk, vagy az általunk megnevezett vevőszolgálati műhely végezhet.

Fennmaradó kockázat

 A gép rendeltetésének megfelelő használata mellett, és valamennyi vonatkozó biztonsági rendelkezés betartása ellenére is fennállhatnak még fennmaradó kockázatok.

A fennmaradó kockázat csökkenthető, ha a „Biztonsági utasítások” és a „Rendeltetésszerű alkalmazás”, valamint a kezelési utasítás leírásainak figyelembe vételével.

Mindezek figyelembe vétele és a kellő óvatosság segít a balesetek és sérülések megelőzésében.

- Az ujjak és a kezek megsérülhetnek, ha kézzel átnyúlunk egy nyíláson, és a késekhez jutunk.
- Az ujjak és a kezek sérülésének veszélye a késeken végzett szerelési és tisztítási munkák során.
- Sérülés kiperdült aprított anyag által a tölcser közelében.
- Veszélyeztetés áram által, nem szabályszerű villamos csatlakozóvezetékek alkalmazása esetén.
- Feszültséget hordozó részek megérintése nyitott villamos szerkezeti elemek esetén.
- A halláskárosodás hosszabb ideig tartó munkavégzés esetén hallásvédelem nélkül.

Továbbiakban minden megtett óvintézkedés ellenére fennállhatnak még nem nyilvánvaló fennmaradó kockázatok.

Villamos biztonság

- A **csatlakozóvezeték** kivitelezése IEC 60245 (H 07 RN-F) szerint legalább következő vezeték keresztmetszettel
 - 1,5 mm² **25 m-ig** terjedő vezeték hossz esetén
 - 2,5 mm² **25 m feletti** vezeték hossz esetén
- A hosszú és vékony csatlakozóvezetékek feszültségcsökkenéshez vezetnek. Ilyenkor a motor nem éri el a maximális teljesítményt, a berendezés pedig ugyancsak nem működik kielégítően.
- A dugaszoló aljzatnak és a csatlakozóvezetékek gumiból, puha PVC-ből vagy más, hasonló mechanikai szilárdsággal rendelkező termoplasztikus anyagból készüljenek, vagy ilyen anyaggal kell ezeket bevonni.
- A csatlakozóvezetékek csatlakozóját védje a fröcskölő víztől.
- A **csatlakozóvezetékek** fektetése során ügyelni kell arra, hogy azok ne legyenek kitéve zúzódásnak, törésnek, valamint arra, hogy a dugaszolható összeköttetést víz ne érje.
- Kábeldob használatánál a kábelt mindig teljesen tekerje le a dobról.
- A **vezeték**et ne használja olyan célokra, melyekre nem rendeltetett. **Óvja** a vezetékét **hőtől, olajtól és éles peremektől**. A csatlakozó dugót ne a vezetéknél fogva húzza ki az aljzataból.
- Rendszeresen ellenőrizze a **hosszabbító kábeleket**, és azokat cserélje ki, ha sérültek.
- Ne használjon **hibás csatlakozóvezetékeket**.
- A szabadban csak erre a célra **engedélyezett** és megfelelő jelöléssel ellátott hosszabbító kábeleket alkalmazzon.
- Ne alkalmazzon **átmeneti** villamos csatlakozásokat.
- Védőberendezéseket **soha ne hidalja át**, illetve azokat soha nem helyezze üzemben kívül.

 A **villamos csatlakoztatást** illetve **javításokat** a gép villamos részein csak **engedélyezett** villamosági szakember vagy ügyfélszolgálati irodáink egyike készítse el. A helyi előírásokat, különösképpen az óvintézkedéseket figyelembe kell venni.

 A gép egyéb részein szükséges **javításokat** a gyár illetve ügyfélszolgálati irodáink egyike végezheti.

 Csak eredeti pótalkatrészeket alkalmazzon. **Egyéb pótalkatrészek** és egyéb tartozékok **használata** a kezelő balesetéhez vezethet. Ebből eredő károk tekintetében a gyártó felelősséget nem vállal.

Üzembe helyezés

- **Győződjék meg** arról, hogy a készülék összeszerelése komplett és előírás szerű módon történt.
- **Használat** esetén az aprítógépet állítsa vízszintes és szilárd alapzatra (borulás veszélye).
- A berendezés kizárólag **a szabadban** használható. **Tartson megfelelő távolságot** (legalább 2 m) minden faltól vagy más merev tárgytól.
- **Minden használat előtt** ellenőrizze:
 - a **csatlakozó vezeték**ek sérülésmentességét (repedések, vágások, vagy hasonló)









 ne használjon hibás vezetékeket

- esetleges sérülésekre (lásd „Biztonságos munkavégzés”)
- hogy minden csavar szorosan meg van-e húzva

Hálózati csatlakozás

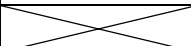
- Hasonlítsa össze a készülék típus tábláján megadott feszültséget a hálózati feszültséggel, majd csatlakoztassa a készüléket a megfelelő és előírás szerű csatlakozó aljzatra.
- **Megfelelő keresztmetszetű hosszabbító vezeték**et alkalmazzon.
- Kedvezőtlen hálózati viszonyok között a készülék bekapcsolása során rövid idejű feszültségesés következhet be, ami a hálózatra kapcsolt más fogyasztók működését károsan befolyásolhatja (pl. lámpa villogása). Nem várható ilyen hálózati zavar, ha a ház elektromos csatlakozása fázisonként legalább 100 A áramterhelést elbírt.

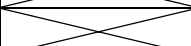
Hálózati biztosíték

		Svájcban	UK
2300 W	16 A lomha 	10 A lomha 	13 A lomha 
2500 W	16 A lomha 		13 A lomha 
2800 W	16 A lomha 		13 A lomha 

KI-/BE-kapcsoló

Ne használjon olyan készüléket, amelynek a kapcsolóját nem lehet be- kikapcsolni. A sérült kapcsolót haladéktalanul javíttassa meg vagy cseréltesse ki arra alkalmas szakemberrel vagy a kijelölt vevőszolgálattal.

Visszaállító gomb
(Motorvédelem)

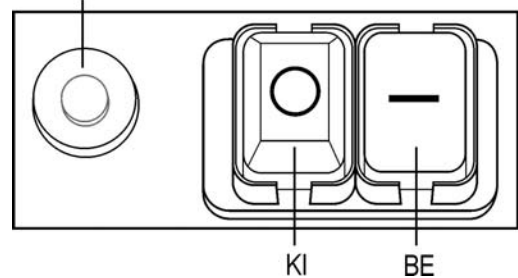

Bekapcsolás

Nyomja meg a zöld gombot! (I)

Kikapcsolás

Nyomja meg a piros gombot! (0)

Újraindítás- áramkimaradás esetén

Áramkimaradás esetén a készülék automatikusan kikapcsol (nulla-feszültség-kioldó). A készülék ismételt bekapcsolásához nyomja meg újra a piros gombot.

Motorvédelem

A motor védőkapcsolóval rendelkezik és túlterhelés esetén magától kikapcsol. A motor a lehülési időt (kb. 5 percet) követően ismételt bekapcsolható. Az ismételt bekapcsoláshoz nyomja meg

1. a visszaállító gombot (motorvédelem)
2. a zöld gombot .

- Használjunk egy botot vagy egy kampót a leblokkolt tárgyakra a bevezető tölcseréből vagy a kidobó nyílásból való eltávolítására.

 **Az újra történő bekapcsolás előtt mindig várjuk meg, amíg a gallyaprító teljesen megállt.**

Gyűjtőkosár

A beépített gyűjtőkosár rögzítő fogantyúval és egy biztonsági kikapcsolással van ellátva.

 A gyűjtőkosár felrakása és eltávolítása előtt kapcsolja le a gépet.



⇒ Rögzített a gyűjtőkosár és a géppel szilárd kapcsolatban van.



⇒ Nyitott a gyűjtőkosár rögzítése és a gépről leoldott. A gépet nem lehet bekapcsolni.

 A bekapcsolt gépnél megnyitják a gyűjtőkosár rögzítését, a gép magától leáll.

Munkavégzés a kerti aprítógéppel

- Úgy válassza meg munkahelyzetét, hogy a készülék oldalán álljon.
-  A gépből kiálló nagyobb hosszúságú anyagok visszacsapódhatnak, mialatt a vágószerszám a berendezésbe behúzza őket! **Tartson megfelelő biztonsági távolságot!**
- A szecskázandó növényi hulladék tömörítéséhez használja a mellékelt tömőeszközt.
- Viseljen alkalmas munkaruházatot:
 - ne viseljen bő ruházatot
 - viseljen csúszásmentes lábbelit
- Munka közben álljon a gép oldalához, vagy a gép mögé. Soha ne álljon a kidobó nyílás közelébe.
- Ne dugja be a kezét vagy más testrészét a bevezető nyílásba, a kidobó csatornába vagy a többi mozgó tárgy közelébe.
- **Soha** ne nyúljon az adagoló, illetve a kidobó nyílásba.
- Ne borítsa föl a készüléket járó motorral.
- Arcát és testét tartsa távol az adagolónyílástól.
- A készülék bekapcsolása előtt ellenőrizze, hogy a adagoló tölcserben vannak-e aprított maradványok.
- Adagolás során ügyeljen arra, hogy fémdarabok, kövek, üveg vagy egyéb, nem feldolgozható tárgy ne kerülhessen az adagoló tölcserbe.
- Amennyiben idegen tárgyak kerülnek az adagoló tölcserbe, vagy ha a készüléknél rendkívüli zajok vagy rezgések tapasztalhatók, a készüléket azonnal ki kell kapcsolni, és nyugalmi állapotba kell helyezni. Húzza ki a hálózati csatlakozó dugót, és végezze el a következőket:

- ellenőrizze a kárt
- a sérült alkatrészeket cserélje ki vagy javíttassa meg
- ellenőrizze a készüléket és húzza meg a meglazult alkatrészek rögzítését.



Ne vállalkozzék a gép javítására, ha ahhoz nincs képzése (l. biztonsági útmutatások).

Mit szabad aprítanom?

Igen:

- szerves háztartási vagy kerti hulladékokat pl. sövényből vagy fákról levágott darabokat, elvirágozott virágokat, konyhai hulladékokat.

Nem:

- üveget, fémdarabokat, műanyagokat, műanyag tasakokat és szatyrokat, köveket, textil-hulladékokat, gyökereket földlabdával, étel-, hal és húsmaradékokat

Aprításra vonatkozó különleges tudnivalók:

- **Aprítsa az ágakat, gallyakat és fadarabokat röviddel a lemetszés, illetve vágás után**
 - az efféle aprítandó anyag kiszáradás után igen kemény lesz, a maximálisan feldolgozható ágak átmérője ennek következtében csökken.
- Erősebben elágazó ágak esetében távolítsa el az **oldalhajtásokat**.
- **Magas víztartalmú, ragadásra hajlamos kerti, illetve konyhai hulladékok feldolgozása**
 - ezeket a készülék eldugulásának megakadályozása érdekében fás aprítandó anyaggal váltakozva aprítsa.
- Ne hagyja, hogy a felaprított anyag a kidobó nyílás mellett túlságosan magasra halmozódjék. Ekkor ugyanis az apríték a bevezető nyíláson keresztül visszacsapódhat.
- Tisztítsa meg a bevezető nyílást és a kidobó csatornát ezek eldugulása esetén. Ilyenkor előbb kapcsolja ki a motort és húzza ki a dugaszoló aljzatból a hálózati csatlakozót.
- Kérjük, vegye figyelembe, hogy az Ön készülékének megfelelő **maximálisan feldolgozható ágátmérőt** („Műszaki adatok”). A fa frissességétől és fajtájától függően a feldolgozható ág átmérője különböző lehet.
- A kések az aprítandó anyagot teljesen önállóan húzzák be.
- **Kerülje el a motor túlterhelését** és blokkolását erősebb ágak esetében az ág többszöri visszahúzásával.
- A készülék **túlterhelése esetén** a motorvédő kapcsolóval ellátott kapcsoló önműködően lekapcsol
 - az aprítót ilyenkor kb. 5 perc elteltével kapcsolja be újból
 - amennyiben a készülék a várakozási idő eltelte után nem kapcsolható be, nézzen ennek oka után az „Üzemzavarok” pont alatt.

Késed cseréje





A kések cseréje előtt kihúzza a hálózati csatlakozó dugót.

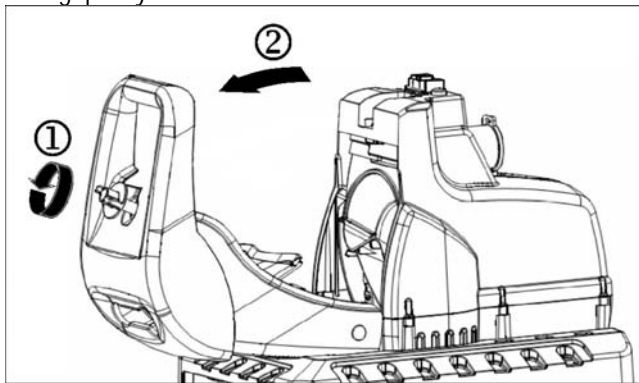

Az újjak és a kéz a késeken végzett munkák során megsérülhetnek. Viseljen védőkesztyűt.

 A gép kinyitása.



 A kések rögzítése.

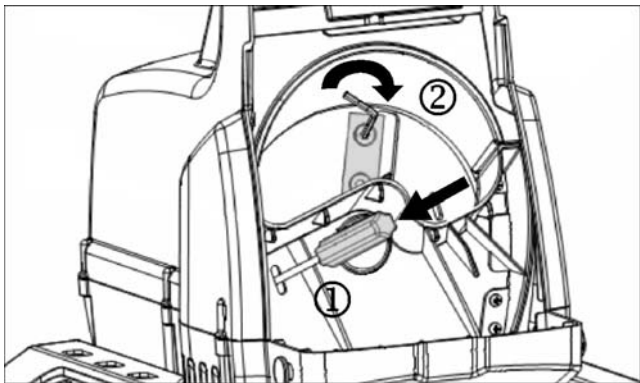

Soha ne használjon tisztító- vagy oldószert. Azok a gépen helyrehozhatatlan kárt tehetnek. A vegyszer a műanyagot megtámadhatja.



- a gépet nem szabad folyó vízzel vagy magasnyomású tisztítóval tisztítani.
- Fényes fémrészeket a korrózió elleni védelem érdekében minden használat után környezetbarát, biológiailag lebontható olajspray segítségével kezelje.

Garancia

Kérjük a mellékelt garancianyilatkozat figyelembe vételét.

Csökkent vágóteljesítmény:

valamelyik kés éle tompa

 Megfordítás által egy használatlan kést alkalmazunk

valamennyi kés éle tompa

 új késkészlet (megrendelős szám 382425)

Karbantartás és ápolás

- Minden karbantartás és ápolás előtt
 - a motort leállítani és hálózati csatlakozót kihúzni
 - sérülések ellen védőkesztyűt használni

Ügyeljünk arra a vágószerszám karbantartása során, hogy ez az indító mechanizmus segítségével még akkor is járhat, ha a motor a fedél elzárása folytán már eljárt.

Legyen gondja rá, hogy karbantartás és javítás után a gépből a szerszámot, csavarhúzókat távolítsa el.

- A kerti szecskavágó gép messzemenően karbantartásmentes. Értékének megőrzése és hosszú működőképessége érdekében ügyeljen a következőkre:

- szellőztető réseket tartsa szabadon és tisztán
- rögzítő csavarokat ellenőrizze és szükség esetén húzza utána

A tisztításhoz csak nedves meleg törlerongyot és puha kefével használjon.

- használat után a gépet tisztítsa meg

Lehetséges zavarok



Minden zavarelhárítás előtt

- kapcsolja ki a gépet
- várja meg míg a kerti aprítógép megáll
- húzza ki a konnektordugót.

üzemzavar	lehetséges ok	megszüntetés
A motor nem indul be	<ul style="list-style-type: none"> - nincsen hálózati feszültség - vezeték hibás - a ház felső része nincs szabályosan lezárva (biztonsági lekapcsolás kioldott) Gyűjtőkosár megnyitva <ul style="list-style-type: none"> - (a biztonsági kikapcsolás a felfogó kosarat kioldotta) 	<ul style="list-style-type: none"> - biztosítékot ellenőrizni - ellenőriztetni (elektroszakember) - a ház felső részét szabályosan zárja le és csavarozza be, esetleges szennyeződéseket távolítsa el - rögzítse a felfogó kosarat
A motor zúg, de nem indul be	<ul style="list-style-type: none"> - <u>a kések blokkolnak</u> - a kondenzátor meghibásodott 	<ul style="list-style-type: none"> - a készüléket kapcsolja ki, a hálózati csatlakozó dugót húzza ki, és a készüléket belülről tisztítsa meg - vigye el a készüléket javítás céljából a gyártóhoz, illetve az általa megnevezett céghez
Csökkent vágóteljesítmény	– valamelyik kés éle tompa	– fordítsa át a kést, vagy cserélje ki
A készülék beindul, de már csekély terhelésnél leáll és a motorvédő kapcsolón keresztül, lekapcsol	A hosszabbító vezeték túl hosszú vagy túl kicsi a keresztmetszete. A dugaszoló aljzat túl távol van a főcsatlakozástól és elégtelen a csatlakozó vezeték keresztmetszete.	a hosszabbító vezeték legalább 1,5 mm ² , legfeljebb 25 m hosszú lehet. Hosszabb vezeték esetén a keresztmetszet legyen legalább 2,5 mm ² .

Műszaki adatok

Modell	2300	2500	2800
Típus		AMF	
Motor	váltakozó áramú motor 230 V~, 50 Hz, 2800 min ⁻¹ , önműködő motorfékkel		
Motorteljesítmény P ₁ S ₆ - 40 %	2300 W	2500 W	2800 W
Motorteljesítmény P ₁ S ₁	2000 W	2000 W	2300 W
Be/kikapcsoló	motorvédő kapcsolóval, villamos biztonsági lekapcsolás, feszültséghiány-kioldó		
Súly	23,0 kg	23,0 kg	24,0 kg
Hangnyomásszint L _{PA} (mérve 2000/14/EG)	96,6 dB (A) K = 3 dB (A)	96,6 dB (A) K = 3 dB (A)	93,7 dB (A) K = 3 dB (A)
Mért hangteljesítményszint L _{WA} (mérve 2000/14/EG)	106,8 dB (A)	106,8 dB (A)	102,5 dB (A)
Garantált hangteljesítményszint L _{WA} (mérve 2000/14/EG)	109 dB (A)	109 dB (A)	105 dB (A)
Max. feldolgozható ágátmérő (csak frissen vágott, illetve metszett fára érvényes)	Ø max. 40 mm	Ø max. 40 mm	Ø max. 45 mm
Védelmi osztály		I	
Védettség		IP X4	
Hálózati biztosíték	16 A lomha	16 A lomha	16 A lomha
Svájcban	10 A lomha	--	--
UK	13 A lomha	13 A lomha	13 A lomha



Uređaj ne smijete pustiti u pogon prije nego što pročitate upute za uporabu, obratite pažnju na sve naznačene upute i uređaj montirate kao što je opisano.

Upute sačuvajte za buduću upotrebu.

Sadržaj

EG-Izjava o usklađenosti	59
Opseg isporuke	59
Opis uređaja	59
Vrijeme rada	60
Simboli: uređaj, upute za uporabu	60
Vrijeme rada	60
Svršishodna primjena	60
Preostali rizici	60
Sigurnosne upute	61
Puštanje u pogon	62
Rad s vrtnom sječkalicom	63
Zamjena noževa	63
Održavanje i njega	64
Jamstvo	64
Tehnički podaci	64
Moguće smetnje	65
Rezervni dijelovi	128
Montaža	138

EG-Izjava o usklađenosti

odgovarajući smjernici 2006/42 EU

Ovime mi,

ATIKA GmbH & Co. KG
Schinkelstraße 97
59227 Ahlen - Germany

s punom odgovornošću izjavljujemo da je ovaj proizvod
vrtna sječkalica tip AMF 2500

Serijski broj: vidi posljednju stranicu

usklađen s odredbama gore navedenih EU smjernica kao i s odredbama sljedećih smjernica:

2004/108/EU, 2006/95/EU, 2000/14/EU.

Primijenjene su sljedeće harmonizirane norme:

EN 60335-1/A13:2008; EN 13683/A1:2009;

EN 55014-1/A2:2002; EN 55014-2/A1:2001;

EN 61000-3-2/A2:2005; EN 61000-3-11:2000

Megfelelősegi értékelési eljárás: 2000/14/EU - V fűggetlék

Izmjeren intenzitet buke L_{WA} 106,8 dB (A).

Zajamčen intenzitet buke L_{WA} 109 dB (A).

Pohrana tehničke dokumentacije:

ATIKA GmbH & Co. KG – Technisches Büro – Schinkelstr. 97
59227 Ahlen – Germany

Ahlen, 14.05.2010

A. Pollmeier, voditelj poslova

Opseg isporuke



Nakon što izvadite uređaj iz kartona provjerite

- ▶ potpunost sadržaja
- ▶ eventualna oštećenja proizvoda nastala prilikom transporta

Molimo Vas da reklamacije odmah prijavite dostavljaču tj. proizvođaču. Kasnije reklamacije neće biti uvažene.

- 1 montirana jedinica uređaja
- 1 podvozje
- 2 kotača
- 2 poklopca kotača
- 2 nogari
- 1 vrećica s vijcima
- 1 prihvatna košara
- 1 zatisak
- 1 upute za uporabu

Opis uređaja

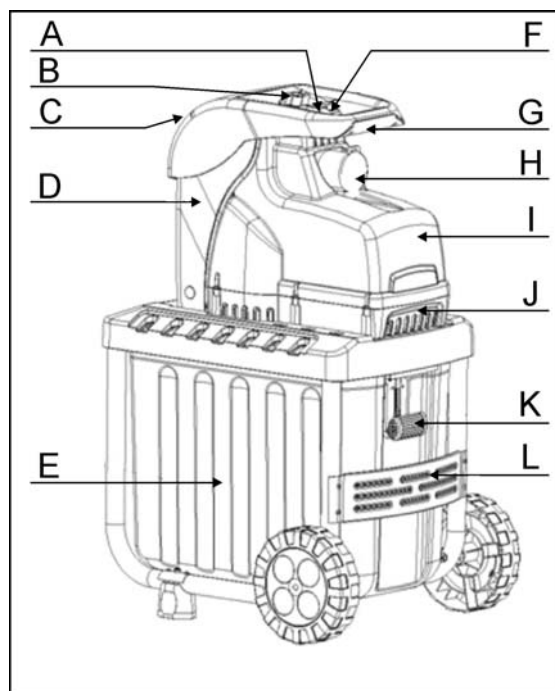

- A. lopka za uključivanje / isključivanje
- B. Auslöseschraube
- C. Otvor lijevka za materijal za sječenje
- D. Poklopac kućišta
- E. Prihvatna košara
- F. Gumb za vraćanje / zaštita motora
- G. Ručka
- H. Mrežni utikač
- I. Kućište
- J. Gumb za podešavanje valjka za rezanje
- K. Podvozje s kotačima i nogarima
- L. Zasun prihvatne košare





Vrijeme pogona

Molimo Vas da obratite pažnju na regionalne propise.

Simboli na uređaju

	Prije puštanja u pogon pročitati i obratiti pažnju na upute za uporabu i sigurnosne upute.	 	Prije radova popravljanja, održavanja i čišćenja treba isključiti motor i izvaditi utikač iz struje.
 	Opasnost zbog dijelova koji se izbacuju kad motor radi – osobe koje ne sudjeluju u radu, kao i kućne i korisne životinje držati podalje od područja opasnosti.	 	Pozor od rotirajućih noževa. Ruke i noge ne držati u otvorima, kada je stroj uključen.
 	Prihvatna košara zaključana Prihvatna košara otključana		Nositi zaštitu za uši i oči.
	Nositi zaštitne rukavice.		Zaštititi od vlage.
	Električni uređaji ne spadaju u kućni otpad. Uređaj, pribor i ambalažu odložite u skladu sa zaštitom okoliša. U skladu s Europskom smjernicom 2002/96/EU o starim električnim i elektroničkim uređajima, električni uređaji koji više nisu sposobni za uporabu moraju se skupljati odvojeno i podvrgnuti ekološki primjerenome recikliranju.		

Simboli uputa za uporabu

-  **Prijeteća opasnost ili opasne situacije.** Nepoštivanje ovih uputa može dovesti do ozljede ili oštećivanja predmeta.
-  **Važne upute za ispravno rukovanje.** Nepoštivanje ovih uputa može dovesti do smetnji.
-  **Upute za korisnika.** Ove upute Vam pomažu da optimalno koristite sve funkcije.
-  **Montaža, posluživanje i održavanje.** Ovdje će Vam se točno objasniti što morate raditi.

Svrishodna primjena

U svrshodnu uporabu spada sjeckanje

- grana svih vrsta do maks. presjeka (ovisno o vrsti drveta i svježini)
- uvenulog, vlažnog vrtnog otpada koji stoji već nekoliko dana, zajedno s granama

Sjeckanje stakla, metala, plastičnih predmeta, plastičnih vrećica, kamenja, otpada tkanina, korijenja iz zemlje, otpada bez čvrste konzistencije (npr. kuhinjskog smeća) izričito se isključuje.

Vrtna sjeckalica prikladna je samo za privatnu upotrebu u kućnim i hobi vrtovima.

Kao sjeckalice za privatne i hobi vrtove, takvi uređaji nisu predviđeni za korištenje na javnim površinama, u parkovima, na sportskim igralištima kao ni u poljoprivredi i šumarstvu.

Odgovarajuća namjenska primjena uključuje pridržavanje od proizvođača propisanih uvjeta za rad, održavanje i popravak i pridržavanje sigurnosnih naputaka koji se nalaze u uputi.

Svaka drugačija uporaba nije namjenska. Za oštećenja bilo koje vrste koja proizlaze iz toga proizvođač ne jamči: rizik snosi sam korisnik.

Uređaj mogu za uporabu pripremati, upotrebljavati i održavati samo osobe koje su za to osposobljene i koje su upoznate s opasnostima te vrste. Popravke smijemo vršiti samo mi odnosno od nas ovlaštena servisna mjesta.

Preostali rizici

 Čak i kod svrshodne primjene mogu usprkos pridržavanju svih dotičnih sigurnosnih propisa nastati zbog određene konstrukcije u svrhu primjene, preostali rizici.

Oni mogu biti svedeni na minimum, ako se „Sigurnosne upute“ i „Svrshodna primjena“ kao i upute za uporabu poštuju u cijelosti.

Pažljivost i oprez smanjuju rizik ozljeda osoba i oštećenja.

- Opasnost od ozljede prstiju i ruku, ako ruku stavite u otvor i tako dospijete do noževa.
- Ozljeda prstiju i ruku kod montažnih radova i prilikom čišćenja noževa.
- Ozljeda komadima koji se izbacuju u području lijevka.
- Opasnost od struje kod primjene neodgovarajućeg električnog priključka.
- Dodirivanje električki vodljivih dijelova kod otvorenih električnih sklopova.
- Oštećivanje sluha kod dužeg rada bez zaštite ušiju.

Nadalje mogu usprkos svih mjera zaštite postojati neočigledni preostali rizici.

Sigurnosne napomene

 Prije puštanja u pogon ovog proizvoda obratite pažnju na sljedeću uputu i Propise o sprječavanju nezgoda Vašeg strukovnog udruženja tj. sigurnosne odredbe koje vrijede u svakoj dotičnoj zemlji, kako bi zaštitili sebe i druge od mogućih ozljeda.

 Prosljedite sigurnosne upute svim osobama koje rade sa strojem.

 Dobro spremite sigurnosne upute.

 **Uređaj sa sigurnosnim isključivanjem**

Ugrađeno sigurnosno isključivanje sa automatskom kočnicom motora služi Vašoj sigurnosti. Ona sprječava da se uređaj kod otvorenog motora upali i da stavite ruku u rotirajuće noževe.

 **Popravke na sigurnosnom isključivanju mora obaviti proizvođač tj. tvrtke koje on imenuje.**

- Prije korištenja upoznajte se sa uređajem uz pomoć uputa za uporabu.
- Uređaj nemojte koristiti u svrhe za koje nije namijenjen (vidi svrsishodna primjena i rad s vrtnom sječkalicom).
- Pobrinite se za **stabilnost** uređaja i držite stalno **ravnotežu**. Nemojte se naginjati naprijed. Prilikom **ubacivanja** materijala za sjeckanje stojte na istoj razini sa uređajem.
- Budite pažljivi. Pazite što činite. Krenite s razumom na posao. Ne koristite stroj ako ste umorni ili pod utjecajem droga, alkohola ili lijekova. Trenutak nepažnje kod uporabe stroja može dovesti do ozbiljnih ozljeda.
- **Pri radu** nosite zaštitne naočale, radne rukavice i zaštitu za uši.
- Nosite odgovarajuću radnu odjeću:
 - nikakvu široku odjeću
 - obuću koja se ne kliže
- **Korisnik** je u radnom području stroja odgovoran za druge osobe.
- **Djeca i mladi** ispod 16 godina ne smiju koristiti uređaj.
- Osobe s ograničenim fizičkim, senzoričkim ili duhovnim sposobnostima, ili manjkavim iskustvom, i/ili s manjkom znanja, ne smiju upotrebljavati uređaj izuzev ako su pod nadzorom neke osobe koja je nadležna za njihovu sigurnost ili su od nje dobili upute kako se uređaj mora koristiti.
- Djeca se moraju nadzirati da bi se osiguralo da se ne igraju s uređajem.
- Djecu držite podalje od uređaja.
- Nikada nemojte koristiti uređaj dok se u **blizini nalaze osobe koje ne sudjeluju u poslu**.
- Uređaj nemojte ostavljati **bez nadzora**.
- Svoje **radno područje držite urednim!** Neurednost može dovesti do nezgoda.
- Zauzmite **radni položaj** sa strane uređaja.
- **Nikada** nemojte rukom zahvaćati u otvor kroz za punjenje ili pražnjenje isječenog materijala.
- Lice i tijelo držite udaljeno od otvora za punjenje.
- Nemojte preopteretiti uređaj! Bolje i sigurnije će te raditi u **navedenom polju radnog učinka**.

- Služite se sa uređajem samo sa kompletnim i ispravno montiranim **sigurnosnim** uređajima i nemojte ništa mijenjati na stroju što bi moglo utjecati na sigurnost rada.
- Nemojte mijenjati **broj okretaja** stroja jer on regulira sigurnu maksimalnu radnu brzinu, a motor i sve rotirajuće dijelove štiti od oštećenja zbog prekomjerne brzine.
- Uređaj ne upotrebljavajte **bez lijevka za punjenje**.
- Uređaj tj. njegove dijelove **nemojte mijenjati**.
- **Prije uključivanja** motora uređaj zatvorite.
- Uređaj ne prskajte vodom. (Izvor opasnosti je električna struja).
- Uzmite u obzir vanjske utjecaje.
- Nemojte koristiti uređaj u mokroj ili vlažnoj okolini.
- Uređaj **ne ostavljajte na kiši** ili ne radite njime na kiši.
- Radite pri dostatnoj vidljivosti i osigurajte dobru rasvjetu.
- Da biste **izbjegli ozljeđivanja prstiju** prilikom montažnih radova i čišćenja (Zamjena noževa) fiksirajte nož i nosite zaštitne rukavice.
- Isključite stroj i izvadite **mrežni utikač kod**:
 - radova održavanja i čišćenja uređaja
 - uklanjanja smetnji
 - provjeravanja priključnih vodova jesu li zapetljani ili oštećeni
 - transporta
 - popravaka
 - zamjene noža
 - napuštanja (i kod kratkih prekida rada)
- U slučaju začepljenja prilikom ubacivanja i izbacivanja iz stroja, isključite motor i izvucite mrežni utikač prije nego ćete ukloniti ostatke materijala iz otvora za ubacivanje i izbacivanje.
- Pregledajte ima li na stroju mogućih **oštećenja**:
 - Prije dalje upotrebe uređaja **sigurnosni uređaji** moraju se brižljivo prekontrolirati na njihovu ispravnu i svrsishodnu funkciju.
 - Provjerite funkcioniraju li **pokretni dijelovi** besprijekorno i nisu li zaglavljani ili oštećeni. Svi dijelovi moraju biti pravilno montirani i ispunjavati sve uvjete da bi osigurali besprijekorni rad pile.
 - **Oštećene sigurnosne naprave** i dijelove mora primjereno popraviti ili zamijeniti ovlaštena stručna radionica, ukoliko ništa drugo nije navedeno u uputama za uporabu.
 - Oštećene ili nečitljive **sigurnosne naljepnice potrebno je zamijeniti**.
- Čuvajte **nekorištene strojeve** na suhom, zaključanom mjestu izvan dohvata djece.



Električna sigurnost

- Izvođenje **priklučka** po IEC 60245 (H 07 RN-F) sa presjekom kabela od najmanje
 - 1,5 mm² kod dužine kabela **do** 25 m
 - 2,5 mm² kod dužine kabela **preko** 25 m
- Dugi i tanki priključni vodovi uzrokuju pad napona. Motor više ne dostiže maksimalnu snagu, a funkcija uređaja je smanjena.
- Utičnice i priključne kutije na priključnim vodovima moraju biti od gume, mekane plastike ili drugog termoplastičnog

materijala jednake mehaničke čvrstoće ili biti prevučene tim materijalom.

- Utična naprava priključnog voda mora biti zaštićena od prskajuće vode.
- Kod postavljanja **priključka** obratite pažnju na to da nije priklješten, savijen i da utični spoj ne bude mokar.
- Nemojte koristiti **kabel** u svrhe za koje nije namijenjen. Kabel **zaštitite od vrućine, ulja i oštih rubova**. Nemojte vući za kabel da bi izvadili utikač iz utičnice.
- Kod uporabe kablenskog bubnja odmotajte kabel u potpunosti.
- Redovno pregledajte **produžni kabel** i zamijenite ga ako utvrdite da je oštećen.
- Nemojte upotrebljavati **neispravne priključne vodove**.
- Na otvorenom upotrijebite samo za to **odobrene** odgovarajući označene produžne kabele.
- **Nemojte primjenjivati provizorne električne priključke**.
- Zaštitne naprave **nikada ne premošćujte** niti ih ne isključujte.
- Uređaj priključite preko **zaštitne strujne sklopke (30 mA)**

⚠ Električni priključak tj. **popravke** električnih dijelova stroja mora provesti samo **ovlašteni** električar. Moraju se poštovati mjesni propisi, posebice u vezi sigurnosnih mjera.

⚠ Popravke drugih dijelova stroja mora provesti **proizvođač** tj. njegove servisne službe.

⚠ Koristite samo originalne dijelove. Upotrebom **drugih rezervnih dijelova** može doći do nezgoda za korisnika. Za štete koje proizađu iz toga proizvođač ne jamči.









Puštanje u pogon

- Provjerite je li uređaj u cijelosti i propisno montiran.
- **Da biste mogli raditi** s vrtnom sjeckalicom, postavite ju na ravnu i čvrstu podlogu (opasnost od prevrtanja).
- Uređaj koristite samo na otvorenom. Držite razmak (najmanje 2 m) od zida ili nekog drugog čvrstog predmeta.
- **Prije svake upotrebe** provjerite:
 - ima li na **priključnim vodovima** kvarova (pukotine, rezovi ili sl.)
 - ⚠** nemojte upotrijebiti neispravne vodove
 - eventualna oštećenja uređaja (vidi sigurnosne upute)
 - jesu li svi vijci čvrsto pritegnuti

i Priključak na mrežu

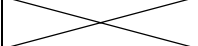
- Usporedite napon koji je naznačen na pločici s tipom uređaja i priključite uređaj na odgovarajuću propisanu utičnicu.
- Upotrijebite **produžni kabel** odgovarajućeg presjeka.
- Kod nepovoljnih mrežnih uvjeta moguća su kratkotrajna sniženja napona za vrijeme postupka uključivanja, koja mogu utjecati na druge uređaje (npr. treperenje svjetiljke). Nisu za očekivati nikakve smetnje ako kućni priključak ima opteretivost trajnom strujom mreže > 100 A po fazi.

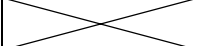
Mrežno osiguranje

		Švicarsku	UK
2300 W	16 A tromo 	10 A tromo 	13 A tromo 
2500 W	16 A tromo 		13 A tromo 
2800 W	16 A tromo 		13 A tromo 

Sklopka za uključivanje / isključivanje

Ne upotrebljavajte stroj na kojem se sklopka ne može uključiti ni isključiti. Oštećene sklopke morate odmah dati na popravak ili zamjenu u servisnu službu.

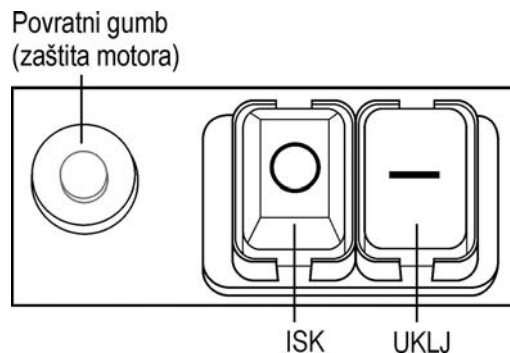

✓ Uključivanje

Pritisnite zeleni gumb **1**.

✓ Isključivanje

Pritisnite crveni gumb **0**.

✓ Osigurač od ponovnog pokretanja kod nestanka struje

Kod nestanka struje uređaj se automatski isključuje (okidač nultog napona). Za ponovno uključivanje opet pritisnite zeleni gumb.

✓ Zaštita motora

Motor je opremljen zaštitnom sklopkom i kod preopterećenja se samostalno isključuje. Motor se nakon faze hlađenja (oko 5 min.) može opet uključiti. Pritisnite

1. povratni gumb (zaštita motora)
2. zeleni gumb **1** za ponovno uključivanje.

- Koristite napravu za guraje ili kuki za uklanjanje blokiranih predmeta iz lijevka ili otvora za izbacivanje.

⚠ **Uvijek čekajte, dok se sjeckalica zaustavi, prije nego što ju opet uključite.**

Prihvatna košara

Integrirana prihvatna košara opremljena je ručkom za zaključavanje i sigurnosnim prekidačem za isključivanje.

i Prije stavljanja i uklanjanja prihvatne košare isključite uređaj.



⇒ Prihvatna košara je zaključana i čvrsto povezana s uređajem.



⇒ Prihvatna košara je otključana i odvojena od uređaja. Uređaj se ne da uključiti.

❗ Ako se prihvatna košara otključa kad je uređaj uključen, uređaj se automatski isključuje.

Rad s vrtnom sječalicom

- Zauzmite **radni položaj** sa strane uređaja.
- ⚠ Duži materijal koji strši iz uređaja mogli bi uvući noževi i kliznuo bi natrag! **Držite sigurnosni razmak!**
- Za dopunjavanje materijala koji se želi sjeckati koristite zatisak koji je isporučen skupa sa strojem.
- **Nikad** nemojte rukom zahvaćati u otvor za punjenje ili pražnjenje.
- Ruke, druge dijelove tijela i odjeću nemojte stavljati blizu ulazne cijevi, kanala za izbacivanje ili drugih pokretljivih dijelova.
- Prije uključivanja uređaja provjerite ima li u lijevku za punjenje ostataka sječenog materijala.
- Uređaj nemojte naginjati kad motor radi.
- Prilikom punjenja obratite pažnju na to da se u lijevku za punjenje ne nalaze nikakvi metalni predmeti, kamenje, boce ili neki drugi predmeti koji se neće usitnjavati.
- Ako strani predmeti dospiju u lijevak za punjenje ili se začuje neobična buka i uređaj počne vibrirati, treba ga odmah isključiti i pustiti da se zaustavi. Izvucite mrežni utikač i provjerite sljedeće:
 - ispitajte štetu
 - zamijenite ili popravite oštećene dijelove
 - pregledajte uređaj i pritegnite labave dijelove
- ⚠ Uređaj ne smijete popravljati ako za to niste ovlašteni (vidi Sigurnosne napomene).

Što mogu usitnjavati?

Da:

- organske otpatke iz kućanstva i vrta
npr. komade živice i drveća, ocvalo cvijeće, otpatke iz kuhinje

Ne:

- Staklo, metalne dijelove, plastiku, plastične vrećice, kamenje, otpatke tkanine, korijenje sa zemljom, otpatke jela, ribe i mesa.

Posebna upozorenja za usitnjavanje:

- Granje usitnjajte **odmah nakon što ga odrežete**
 - ta vrsta materijala nakon isušivanja postaje vrlo tvrda, a maksimalni promjer grane koja se usitjava na taj način postaje manji.
- Kod jako razgranatih grana odstranite **bočne izbojke**.
- Obrada otpadaka iz kuhinje tj. vrta koji sadrže **puno vode ili su ljepljivi**
 - treba ih usitnjavati naizmjenice s drvenim materijalom kako bi se spriječilo začepljenje uređaja.

- Nemojte pustiti da usitnjeni materijal previše napuni otvor za izbacivanje. On može začepiti kanal za izbacivanje zbog čega može doći do povratnog udarca materijala kroz otvor za punjenje.
- Kad se uređaj začepi, očistite otvor za punjenje i kanal za izbacivanje. Za to najprije isključite motor i izvadite mrežni utikač.
- Pazite na to da se pridržavate **maksimalnog presjeka granja koji se može obrađivati** (vidi Tehnički podaci). Ovisno o vrsti i svježini drva, može se smanjiti maksimalan presjek granja koje ćete usitnjavati.
- **Mehanizam s noževima** uglavnom samostalno uvlači materijal za usitnjavanje.
- **Izbjegavajte preopterećenje** i blokiranje motora češćim povlačenjem jačih grana.
- **U slučaju preopterećenja** uređaja samostalno se isključuje sklopka koja ima ugrađenu **sklopku za zaštitu motora**.
 - nakon oko 5 minuta vrtna sječalica se ponovno uključuje
 - ako se uređaj nakon tog vremena čekanja ne može ponovno uključiti, pogledajte upute pod točkom „Moguće smetnje“.

Zamjena noža



Prije početka zamjene noža treba izvaditi strujni utikač.



Opasnost od ozljeđivanja prstiju i ruku prilikom rada na mehanizmu s noževima. Nosite zaštitne rukavice.



Otvorite uređaj.

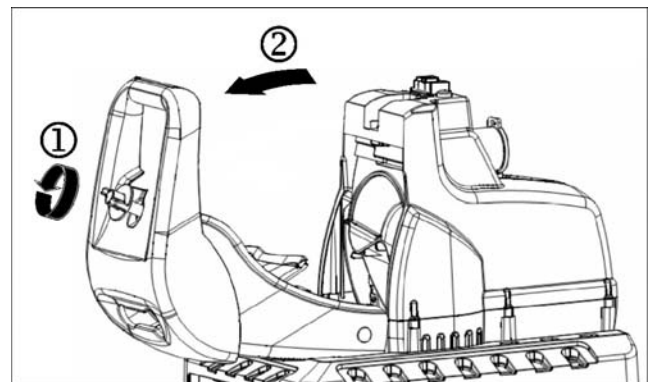

Fiksirajte mehanizam noževa.

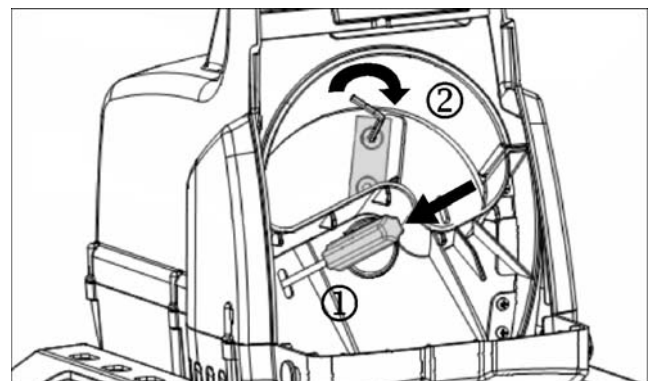

Smanjeni učinak rezanja:

jedna oštrica noža je tupa

 Okrenite nož i koristite još nekorisćenu oštricu.

sve oštrice noža su tupe

 stavite novi komplet noževa (kataloški br. 382425)

Održavanje i njega

- Prije početka svakog održavanja
 - isključite motor i izvadite mrežni utikač.
 - stavite zaštitne rukavice kako biste spriječili ozljeđivanje.

Nakon isključivanja uređaja rezni alat se ne zaustavlja odmah. Prije nego počnete s radovima popravaka ili održavanja, provjerite jesu li se zaustavili svih dijelovi.

Pripazite da nakon tih radova uklonite alat i odvijače koje ste koristili.

- Vrtanu sječalicu uglavnom ne treba održavati. Za održavanje njezinih vrijednosti i dugog vijeka trajanja treba obratiti pažnju na slijedeće:

- otvori za prozračivanje moraju biti očišćeni i slobodni
 - pregledajte vijke za pričvršćivanje (po potrebi pritegnite)
 - nakon usitnjavanja očistite uređaj
- Za čišćenje uređaja koristite samo toplu, vlažnu krpu i meku četku.
- Nikad nemojte koristiti sredstva za čišćenje ni otapala. Ona bi na uređaju mogla uzrokovati nepopravljive štete. Kemikalije bi mogle nagristi plastične dijelove.



- vrtanu sječalicu ne čistite tekućom vodom niti uređajima za čišćenje pod visokim tlakom.
- Sjajne metalne dijelove treba nakon svake upotrebe poprskati biološki razgradivim uljem za zaštitu od korozije.

Jamstvo



Molimo Vas da obratite pozornost na priloženu izjavu o garanciji.

Moguće smetnje









Prije svakog uklanjanja smetnji

- isključite uređaj
- pričekajte da se stroj u potpunosti zaustavi
- izvucite mrežni utikač

Smetnje	mogući uzroci	otklanjanje
Motor se ne pokreće	<ul style="list-style-type: none">– nedostaje mrežni napon– priključni vod je neispravan– gornji dio kućišta nije dobro zatvoren (aktivirano je sigurnosno isključivanje) Prihvatna košara otključana  <ul style="list-style-type: none">– (aktivirano je sigurnosno isključivanje prihvatne košare)	<ul style="list-style-type: none">– pregledati osiguranje– dati na kontrolu (električar)– gornji dio kućišta dobro zatvoriti i pričvrstiti vijkom, ukloniti eventualne nečistoće– zaključajte prihvatnu košaru 
Motor zuji ali se ne pokreće	<ul style="list-style-type: none">– <u>blokiran je mehanizam noževa</u>– kondenzator je neispravan	<ul style="list-style-type: none">– isključiti uređaj, izvaditi utikač iz struje i uređaj iznutra očistiti– uređaj poslati na popravak proizvođaču tj. tvrtki koju on imenuje
Smanjeni učinak rezanja	nož je tup	okrenuti ili zamijeniti nož
Uređaj se pokreće, ali blokira kod minimalnog opterećenja blokira i isključuje se putem zaštitne sklopke motora.	Produžni kabel je predugačak ili je presjek premali. Utičnica je previše udaljena od glavnog priključka, presjek priključnog voda je premali.	Presjek produžnog kabela mora biti najmanje 1,5 mm ² , a dužina maksimalno 25 m. Kod dužih kabela presjek mora iznositi najmanje 2,5 mm ² .

Tehnički podaci

Model	2300	2500	2800
Tip		AMF	
Motor	Izmjenični motor 230 V~, 50 Hz, 2800 min ⁻¹ , sa automatskom kočnicom motora		
Snaga motora P ₁ S6 – 40 %	2300 W	2500 W	2800 W
Snaga motora P ₁ S1	2000 W	2000 W	2300 W
Sklopka za uključivanje/isključivanje sa	Okidač zaštite motora, električno sigurnosno isključivanje, nulnaponski okidač		
Težina	23,0 kg	23,0 kg	24,0 kg
Razina zvučnog tlaka L _{PA} (izmjereno prema 2000/14/EG)	96,6 dB (A) K = 3 dB (A)	96,6 dB (A) K = 3 dB (A)	93,7 dB (A) K = 3 dB (A)
izmjerena intenzitet buke L _{WA} (izmjereno prema 2000/14/EG)	106,8 dB (A)	106,8 dB (A)	102,5 dB (A)
zajamčen intenzitet buke L _{WA} (izmjereno prema 2000/14/EG)	109 dB (A)	109 dB (A)	105 dB (A)
maks. promjer grane koji se može preraditi (vrijedi samo za svježe odrezano drvo)	Ø maks. 40 mm	Ø maks. 40 mm	Ø maks. 45 mm
Klasa zaštite		I	
Vrsta zaštite		IP X4	
Mrežno osiguranje	16 A tromo 	16 A tromo 	16 A tromo 
Švicarsku	10 A tromo 	--	--
UK	13 A tromo 	13 A tromo 	13 A tromo 



Non mettere in funzione l'apparecchio senza avere prima letto le presenti istruzioni per l'uso, avere osservato tutte le norme specificate e avere montato l'apparecchio nel modo descritto!

Conservare le istruzioni per un utilizzo futuro.

Indice

Dichiarazione di conformità CE	66
Standard di fornitura	66
Descrizione dell'apparecchio	66
Tempi di esercizio	67
Simboli: apparecchio, istruzioni per l'uso	67
Tempi di esercizio	67
Standard di fornitura	67
Utilizzo conforme alla finalità d'uso	67
Rischi residui	67
Indicazioni di sicurezza	68
Messa in funzione	69
Utilizzo del trituratore da giardino	70
Sostituzione della lama	71
Cura e manutenzione	71
Garanzia	71
Anomalie	72
Dati tecnici	72
Pezzi di ricambio	128
Montaggio	138

Dichiarazione di conformità CE

corrispondentemente alle direttive 2006/42/CE

Con la presente dichiariamo

ATIKA GmbH & Co. KG

Schinkelstraße 97, 59227 Ahlen – Germany

sotto la nostra responsabilità che il prodotto

Trituratore da giardino mod. AMF 2500

Numero di serie: vedere ultima pagina

è conforme alle disposizioni delle summenzionate Direttive CE, nonché alle disposizioni delle seguenti ulteriori Direttive: 2004/108/CE, 2006/95/CE e 2000/14/CE.

Sono state applicate le seguenti norme armonizzate:

EN 60335-1/ A13: 2008; EN 13683/A1:2009;

EN 55014-1/A2:2002; EN 55014-2/A1:2001;

EN 61000-3-2/A2:2005; EN 61000-3-11:2000

Procedura di accertamento di conformità:

2000/14/CE - Appendice V.

Livello di potenza acustica misurato L_{WA} 106,8 dB (A)

livello di potenza acustico garantito L_{WA} 109 dB (A)

Conservazione dei documenti tecnici:

ATIKA GmbH & Co. KG – ufficio tecnico – Schinkelstr. 97

59227 Ahlen – Germany

Ahlen, 14.05.2010

A. Pollmeier, amministratore

Standard di fornitura

Una volta disimballato l'apparecchio, verificare se il contenuto della scatola

► è completo;
► presenta eventuali danni imputabili al trasporto.
Comunicare immediatamente al rivenditore o al costruttore eventuali contestazioni. Non verranno presi in considerazione i reclami presentati in un momento successivo.

- 1 unità premontata
- 1 piano di appoggio
- 2 ruote
- 2 copriruota
- 2 piedini
- 1 confezione di viti
- 1 contenitore di raccolta
- 1 calcatio
- 1 manuale di istruzioni per l'uso

Descrizione dell'apparecchio

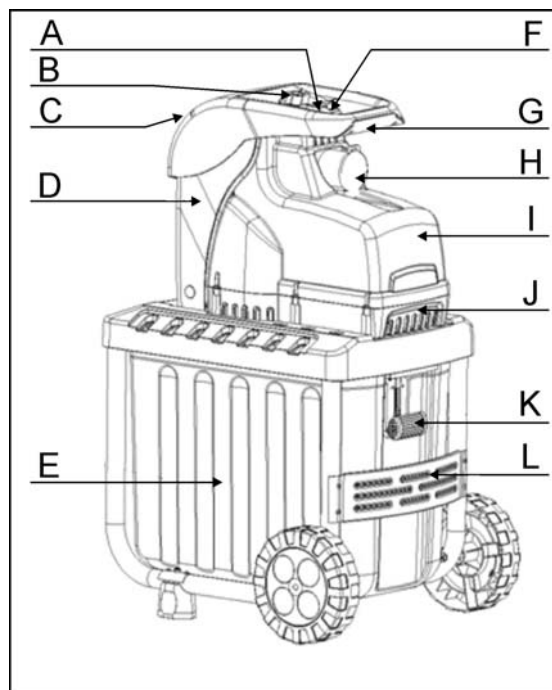

- A. Interruttore On/Off
- B. Vite di attivazione
- C. Apertura dell'imbuto per il materiale da tritare
- D. Coperchio contenitore
- E. Contenitore di raccolta
- F. Pulsante di richiamo / Salvamotore
- G. Impugnatura
- H. Spina di alimentazione
- I. Alloggiamento
- J. Parte superiore contenitore
- K. Piano di appoggio con ruote e piedini
- L. Chiusura contenitore di raccolta





Tempi di esercizio

Osservare anche le disposizioni regionali sulla protezione dai rumori.

Simboli presenti sull'apparecchio

	Prima della messa in funzione, leggere e applicare quanto contenuto nelle istruzioni per l'uso e nelle norme di sicurezza.	 	Prima degli interventi di riparazione, manutenzione e pulizia, spegnere il motore e disinserire la spina di alimentazione.
 	Pericolo di lancio di parti con il motore in funzione – tenere lontano dalla zona di pericolo persone estranee, nonché animali domestici e da produzione.	 	Attenzione: lame rotanti! Non tenere le mani e i piedi nelle aperture quando l'apparecchio è in funzione.
 	Contenitore di raccolta bloccato Contenitore di raccolta sbloccato		Indossare occhiali e cuffie di protezione
	Indossare guanti di protezione.		Proteggere dall'umidità.
	Non gettare le apparecchiature elettriche tra i rifiuti domestici. Smaltire nel modo corretto apparecchiature, accessori e imballaggio.		
Ai sensi della Direttiva europea 2002/96/CE sui rifiuti di apparecchiature elettriche ed elettroniche le apparecchiature elettriche inutilizzabili devono essere raccolte separatamente e riciclate nel rispetto dell'ambiente.			

Simboli delle istruzioni per l'uso

-  **Potenziale pericolo o situazione pericolosa.** La mancata osservanza di questo avviso potrebbe causare lesioni o danni materiali.
-  **Avvisi importanti per un utilizzo conforme.** La mancata osservanza di questo avviso potrebbe causare guasti.
-  **Avvisi per l'utente.** Questi avvisi aiutano l'utente a sfruttare al meglio tutte le funzionalità.
-  **Montaggio, utilizzo e manutenzione.** Qui vengono spiegate in modo chiaro le operazioni da compiere.

Utilizzo conforme alla finalità d'uso

Per utilizzo conforme alla finalità d'uso si intende la triturazione di

- rami di ogni tipo fino al diametro massimo (in base al tipo di legno e alla freschezza)
- rifiuti di giardinaggio secchi, umidi, vecchi di diversi giorni alternativamente con rami.

Si esclude espressamente la triturazione di vetro, metallo, pezzi e sacchetti di plastica, pietre, scarti di tessuti, radici con la terra, rifiuti senza consistenza solida (ad es., rifiuti di cucina).

Il trituratore da giardino è adatto esclusivamente per l'uso privato domestico e per il giardinaggio.

Sono considerati trituratori destinati al settore domestico e di giardinaggio quelli non impiegati in giardini pubblici, parchi, centri sportivi, in campo agricolo, forestale e commerciale.

Per utilizzo conforme alla finalità d'uso si intende anche l'osservanza delle condizioni di funzionamento, manutenzione e riparazione prescritte dal costruttore e il rispetto delle norme di sicurezza contenute nelle istruzioni per l'uso.

Ogni utilizzo diverso è da considerarsi come non conforme alla finalità d'uso. Il costruttore declina ogni responsabilità per i danni di qualsiasi genere da ciò risultanti. Il rischio ricade esclusivamente sull'utente.

Il costruttore declina ogni responsabilità per i danni di qualsiasi genere che dovessero risultare da modifiche al trituratore da giardino apportate in proprio dall'utente.

L'apparecchio deve essere preparato, utilizzato e sottoposto a manutenzione solo da persone che abbiano acquisito familiarità con esso e siano a conoscenza dei rischi connessi. Gli interventi di riparazione devono essere eseguiti solo dai nostri tecnici oppure dai centri di assistenza da noi consigliati.

Rischi residui

 Anche in caso di utilizzo conforme e nonostante l'osservanza di tutte le norme di sicurezza pertinenti, potrebbero comunque sussistere rischi residui dovuti alla costruzione specifica per la finalità d'uso prevista.

I rischi residui possono essere ridotti al minimo attenendosi scrupolosamente a tutte le norme di sicurezza e usando l'apparecchio in modo conforme alla finalità d'uso.

Attenzione e cautela riducono il rischio di lesioni alle persone e danni alle cose.

- Pericolo di lesioni alle dita o alle mani, se si afferra un'apertura con la mano o si arriva al gruppo lame.
- Pericolo di lesioni alle dita e alle mani durante gli interventi di montaggio e pulizia effettuati sul gruppo lame.
- Pericolo di lesioni nella zona dell'imbuto a causa della proiezione di pezzi da tritare.
- Pericolo dovuto alla corrente, in caso di utilizzo di conduttori di collegamento elettrici non a norma.
- Contatto con parti sotto tensione in caso di componenti elettrici aperti.
- Danni all'udito in caso di lavori di lunga durata senza adeguate protezioni.

Nonostante tutte le contromisure adottate, potrebbero comunque crearsi chiari rischi residui.

Indicazioni di sicurezza

 Prima della messa in funzione di questi utensili, leggere e osservare le seguenti norme e le norme di sicurezza in vigore nei singoli paesi. In questo modo è possibile proteggere se stessi e gli altri dal rischio di contusioni.

 Consegnare le norme di sicurezza a tutte le persone chiamate ad operare con la macchina.

 Conservare le presenti norme di sicurezza in buono stato.

 **Apparecchio con interruttore di sicurezza**
L'interruttore montato su questo tritatore con freno motore automatico garantisce la sicurezza. Infatti impedisce la messa in moto del motore in caso di apparecchio aperto, evitando il contatto accidentale con il gruppo lame in movimento.

 Gli interventi di riparazione sull'interruttore di sicurezza devono essere eseguiti dal produttore o dall'azienda incaricata da quest'ultimo.

- Prima dell'uso, acquisire familiarità con l'apparecchio facendo riferimento alle istruzioni per l'uso.
- Non utilizzare l'apparecchio per scopi diversi da quelli previsti (si veda Utilizzo conforme alla finalità d'uso e Utilizzo del tritatore da giardino).
- Garantire un supporto sicuro e mantenere in ogni momento l'equilibrio. Non sporgersi in avanti. Durante l'introduzione del materiale da tritare posizionarsi alla stessa altezza dell'apparecchio.
- Agire con la massima attenzione. Prestare attenzione a quanto si sta per fare. Lavorare con coscienza. Non utilizzare l'apparecchio se si è stanchi o sotto l'influsso di droghe, alcool o medicinali. Un momento di disattenzione durante l'uso dell'apparecchio potrebbe infatti causare lesioni serie.
- **Durante il lavoro**, indossare occhiali, guanti da lavoro e cuffie di protezione.
- Indossare indumenti di lavoro appropriati:
 - non indossare indumenti ampi
 - scarpe antiscivolo
- L'**operatore** è responsabile nei confronti di terzi nella zona di lavoro dell'apparecchio.
- L'apparecchio non deve essere utilizzato da **bambini e ragazzi** di età inferiore a 16 anni.
- Le persone con capacità fisiche, sensoriali o psichiche ridotte o senza esperienza o conoscenze tecniche non devono utilizzare l'apparecchio, a meno che non vengano supervisionati da una persona addetta alla loro sicurezza oppure siano stati da essa istruiti sulle modalità di utilizzo dell'apparecchio.
- Vigilare sui bambini per accertarsi che non giochino con l'apparecchio.
- Tenere i **bambini** lontani dall'apparecchio.
- Non lasciare **mai** l'apparecchio **senza sorveglianza**.
- Non utilizzare mai l'apparecchio in presenza di estranei.
- Non lasciare **mai** l'apparecchio **incustodito**.

- Tenere la **zona di lavoro** in **ordine**! Il disordine potrebbe causare incidenti. Tenere la zona di lavoro in ordine! Il disordine potrebbe causare incidenti.
- Assumere una **posizione di lavoro** corretta, ovvero posizionarsi lateralmente all'apparecchio.
- Non afferrare **mai** l'apertura di riempimento o di espulsione.
- Tenere il viso e il corpo lontani dall'apertura di riempimento.
- **Non sovraccaricare** l'apparecchio! Si lavora al meglio e nella massima sicurezza rispettando il **campo di potenza specificato**.
- Mettere in funzione l'apparecchio solo con i **dispositivi di protezione** completi e correttamente montati; sull'apparecchio non modificare nulla che possa comprometterne la sicurezza.
- Non modificare il numero di giri del motore, in quanto questo regola la velocità di lavoro massima sicura e protegge il motore e tutte le sue parti rotanti da danni causati da un'eccessiva velocità.
- **Non** mettere in funzione l'apparecchio **senza l'imbuto di riempimento**.
- **Non modificare** l'apparecchio o parti di esso.
- Collegare l'apparecchio prima di accendere il motore.
- Non spruzzare acqua sull'apparecchio. (Fonte di pericolo corrente elettrica).
- Tenere in considerazione gli **influssi ambientali**:
 - non usare l'apparecchio in ambienti umidi o bagnati;
 - **Non** lasciare l'apparecchio **sotto la pioggia** e non lavorare quando piove.
 - lavorare esclusivamente in condizioni di visibilità sufficiente, garantire un'**illuminazione** adeguata.
- Per evitare il pericolo di lesioni alle dita, reggere saldamente il gruppo lame durante gli interventi di montaggio e pulizia (si veda "Sostituzione della lama") e indossare guanti di protezione.
- Spegnerne la macchina e disinserire la **spina di alimentazione dalla presa** nei seguenti casi:
 - Lavori di riparazione
 - Eliminazione di anomalie
 - Controlli dei conduttori di collegamento per accertarsi che non siano aggrovigliati o danneggiati;
 - Trasporto
 - Interventi di riparazione
 - Sostituzione della lama
 - Abbandono (anche per interruzioni di breve durata)
- In caso di intasamenti nell'apertura di riempimento e di espulsione della macchina, spegnere il motore e disinserire la spina di alimentazione prima di rimuovere i residui di materiale.
- Controllare se l'apparecchio presenta **danni**:
 - Prima di riutilizzare l'apparecchio, è necessario verificare attentamente se le **protezioni** funzionano in modo corretto e secondo le disposizioni.
 - Controllare se le **parti mobili** funzionano in modo ottimale senza bloccarsi o se vi sono parti danneggiate. Per assicurare un funzionamento ottimale dell'apparecchio, tutte le parti devono essere montate in modo corretto e devono soddisfare tutte le condizioni previste.
 - Le **protezioni** e le parti **danneggiate** devono essere riparate o sostituite a regola d'arte da parte di un'officina



specializzata autorizzata, salvo diversamente indicato nelle istruzioni per l'uso.

- Sostituire le etichette di sicurezza danneggiate o illeggibili.
- Conservare i **dispositivi inutilizzati** in un luogo asciutto e chiuso lontano dalla portata dei bambini.

⚠ Sicurezza elettrica

- Esecuzione dei **conduttori di collegamento** conformemente a IEC 60245 (H 07 RN-F) con una sezione dei fili di almeno
 - 1,5 mm² nei cavi aventi una lunghezza **fino a 25 m**
 - 2,5 mm² nei cavi aventi una lunghezza **superiore a 25 m**
- conduttori di collegamento lunghi e sottili producono una caduta di tensione. Il motore non raggiunge più la sua potenza massima e il funzionamento dell'apparecchio viene ridotto.
- Le spine e le prese volanti sui conduttori di collegamento devono essere in gomma, PVC morbido o altro materiale termoplastico della stessa consistenza meccanica o rivestite con questo materiale.
- La presa a innesto del conduttore di collegamento deve essere protetta da spruzzi d'acqua.
- Durante la posa dei **conduttori di collegamento** assicurarsi che non siano danneggiati o schiacciati e che il connettore non sia umido.
- In caso di utilizzo di una bobina per cavi, svolgere completamente il cavo.
- Non utilizzare il cavo per scopi per i quali non è adatto. **Proteggere il cavo da calore, olio e bordi affilati.** Non utilizzare il cavo per disinserire la spina dalla presa.
- Controllare regolarmente i **cavi di prolunga** e sostituirli quando sono danneggiati.
- **Non utilizzare conduttori di collegamento difettosi.**
- All'aperto utilizzare solo cavi di prolunga appositamente **omologati** e contrassegnati in modo adeguato.
- **Non utilizzare collegamenti elettrici provvisori.**
- **Non cavallottare mai** i dispositivi di protezione né metterli fuori servizio.
- Collegare l'apparecchio con l'interruttore di sicurezza per **correnti di guasto (30 mA).**

⚠ Il **collegamento elettrico** o le **riparazioni** sulle parti elettriche della macchina devono essere eseguiti da un elettricista **autorizzato** o da uno dei nostri centri di assistenza. Attenersi alle disposizioni locali, in particolare relative alle misure di sicurezza.

⚠ Le **riparazioni** su altri componenti della **macchina** devono essere eseguite dal **costruttore** o da uno dei suoi centri di assistenza.

⚠ Utilizzare solo pezzi originali. L'**utilizzo di pezzi di ricambio diversi** potrebbe causare incidenti per l'utilizzatore. Il costruttore declina ogni responsabilità per i danni da ciò risultanti.







Messa in funzione

- **Accertarsi** che l'apparecchio sia montato completamente e correttamente.
- Ai fini dell'**utilizzo** del tritatore, posizionarlo su una base orizzontale e solida (pericolo di ribaltamento).
- Utilizzare l'apparecchio solo all'aperto. Mantenere una distanza (almeno 2 m) da una parete o da un altro oggetto fisso.
- **Prima di ogni utilizzo**, controllare:
 - se i **conduttori di collegamento** presentano difetti (incrinature, tagli o simili)
 - ⚠ non utilizzare conduttori difettosi
 - se l'apparecchio presenta danni (si veda Norme di sicurezza)
 - se tutte le viti sono serrate

ⓘ Allacciamento alla rete

- Confrontare la tensione specificata nella targhetta con la tensione di rete e collegare correttamente l'apparecchio alla presa corrispondente.
- Utilizzare **cavi di prolunga** con sezione sufficiente
- In caso di condizioni della rete sfavorevoli, durante l'accensione dell'apparecchio possono verificarsi brevi cadute di tensione che possono danneggiare altri dispositivi (ad es., sfarfallio di una lampada). Per escludere guasti, accertarsi che l'allacciamento domestico abbia una capacità di corrente permanente della rete ≥ 100 A per fase.

Protezione

		Svizzera	UK
2300 W	16 A inerte 	10 A inerte 	13 A inerte 
2500 W	16 A inerte 	X	13 A inerte 
2800 W	16 A inerte 	X	13 A inerte 

Interruttore On/Off

Non utilizzare apparecchi il cui interruttore sia difficile da attivare e disattivare. Gli interruttori danneggiati devono essere **immediatamente riparati** o sostituiti dal servizio clienti.

Pulsante di richiamo (salvamotore)

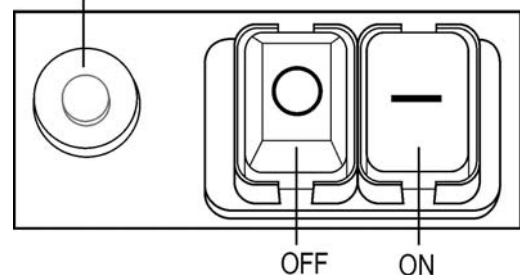

🔑 Accensione

Premere il pulsante verde ⓘ

Spegnimento

Premere il pulsante rosso 

Protezione contro il riavvio in mancanza di corrente

In mancanza di corrente, l'apparecchio si spegne automaticamente (dispositivo di attivazione della tensione di sbilanciamento). Per riaccendere l'apparecchio, premere nuovamente il pulsante verde.

Salvamotore

Il motore è dotato di un interruttore di protezione e si spegne automaticamente in caso di sovraccarico. Dopo una pausa di raffreddamento (circa 5 min.), il motore può essere nuovamente acceso. Premere

1. tasto di ripristino (salvamotore)
2. pulsante verde I per la riaccensione 

- Per rimuovere gli oggetti rimasti bloccati, dall'imbuto di entrata o dalla fessura di espulsione, utilizzare un pressino o un gancio.

 **Prima di reinserire la trinciatrice, attendere SEMPRE che questa si sia fermata completamente.**

Contenitore di raccolta

Il contenitore di raccolta integrato è dotato di una maniglia di bloccaggio e di un interruttore di sicurezza

 Spegnere l'apparecchio prima di applicare e rimuovere il contenitore di raccolta.

 ⇒ Il contenitore di raccolta è bloccato e saldamente fissato all'apparecchio.

 ⇒ Il contenitore di raccolta è sbloccato e sganciato dall'apparecchio. Non è possibile accendere l'apparecchio.

 Se il contenitore di raccolta viene sbloccato mentre l'apparecchio è acceso, l'apparecchio si spegne automaticamente.

Utilizzo del trituratore da giardino

- Assumere una **posizione di lavoro** corretta, ovvero posizionarsi lateralmente all'apparecchio.
-  I materiali più lunghi che sporgono dall'apparecchio potrebbero essere proiettati verso l'operatore quando vengono tirati dalle lame! **Mantenere una distanza di sicurezza!**
- Utilizzare il calcoio in dotazione per tamponare il materiale da tritare.
- Non afferrare **mai** l'apertura di riempimento o di espulsione.
- Tenere il viso e il corpo lontani dall'apertura di riempimento.

- Non portare le mani, altre parti del corpo e indumenti nel tubo di riempimento, nel canale di espulsione o in prossimità di altre parti rotanti.
- Prima di accendere l'apparecchio, verificare se sono presenti resti di materiali tritati nell'imbuto di riempimento.
- Non ribaltare l'apparecchio con il motore in funzione.
- Durante il riempimento, verificare che pezzi metallici, pietre, bottiglie o altri oggetti che non vanno tritati non finiscano nell'imbuto di riempimento.
- Se oggetti estranei entrano nell'imbuto di riempimento o l'apparecchio inizia a emettere rumori strani o vibrazioni, spegnere immediatamente l'apparecchio e farlo fermare. Disinserire la spina ed procedere nel modo seguente:
 - verificare il danno
 - sostituire o riparare le parti danneggiate
 - controllare l'apparecchio e serrare le parti allentate

 **Non riparare l'apparecchio se non si è autorizzati (si veda Norme di sicurezza).**

Che cosa si può tritare?

Si:

- rifiuti organici domestici e da giardino, come rami di siepi e di alberi, fiori appassiti, rifiuti da cucina

No:



- vetro, parti metalliche, plastica, sacchetti di plastica, pietre, scarti di tessuti, radici con la terra, resti di cibo, pesce e carne

Istruzioni particolari per la trituratione:

- **Triturare** i rami, i ramoscelli e i legni **subito dopo averli tagliati**
 - questo materiale, seccandosi, diventa molto dura; di conseguenza, il diametro massimo dei rami da sminuzzare si riduce.
- Rimuovere i **getti laterali** in caso di rami molto ramificati.
- Trattamento di rifiuti da giardino o da cucina molto acquosi e che tendono ad attaccarsi
 - per evitare l'intasamento dell'apparecchio, sminuzzare questo materiale alternandolo con rifiuti legnosi.
- Non fare accumulare eccessivamente il materiale tritato nell'area dell'apertura di espulsione. In caso contrario, il materiale già tritato potrebbe intasare il canale di espulsione. Ciò può provocare un contraccolpo del materiale attraverso l'apertura di riempimento.
- Se l'apparecchio è intasato, pulire l'apertura di riempimento e il canale di espulsione. A tal fine, spegnere prima il motore e disinserire la spina di alimentazione.
- Accertarsi di rispettare il **diametro massimo dei rami da sminuzzare** corrispondente all'apparecchio in uso (si pagina Dati tecnici). A seconda del tipo e della freschezza del legno può ridursi il diametro dei rami massimo da sminuzzare.
- Il **gruppo lame** ritira automaticamente il materiale da tritare.
- **Evitare il sovraccarico** e il blocco del motore con rami più grandi ritirando frequentemente il ramo.

- In caso di sovraccarico dell'apparecchio, l'interruttore dotato di salvamotore si spegne automaticamente
 - accendere nuovamente il tritatore dopo circa 5 min.
 - se l'apparecchio non si riaccende dopo questo intervallo di tempo, consultare il paragrafo "Possibili guasti".

Sostituzione della lama

  Prima di sostituire la lama, disinserire la spina di alimentazione.

 Pericolo di lesioni alle dita e alle mani durante gli interventi sul gruppo lame. Indossare guanti di protezione.

 Aprire l'apparecchio

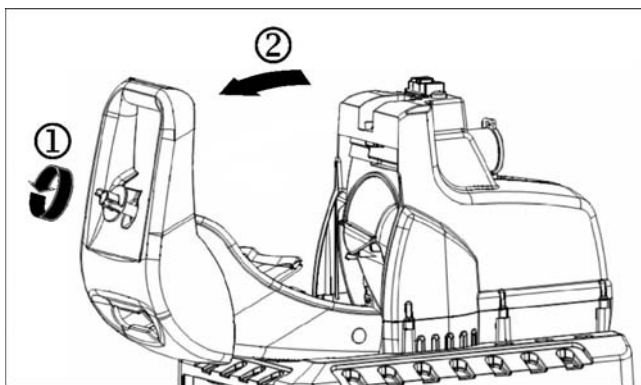

 Fissare il gruppo lame.

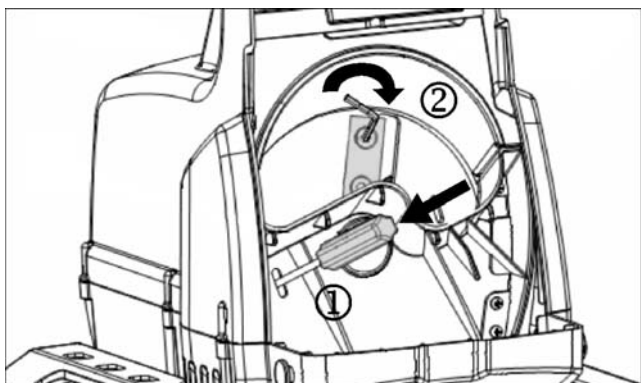

Capacità di taglio ridotta:

un filo smussato

 inversione di un filo non utilizzato

tutti i fili smussati

 nuovo set di lame (n. d'ordine 382425)

Cura e manutenzione

- Prima di qualsiasi intervento di manutenzione
 - Spegnerne il motore e disinserire la spina
 - Indossare guanti protettivi per evitare lesioni.

L'utensile di taglio non si ferma subito dopo lo spegnimento. Prima di iniziare la riparazione o la manutenzione, attendere l'arresto di tutte le parti.

Accertarsi di rimuovere l'utensile e la chiave dopo la manutenzione o la riparazione.

- Il tritatore da giardino non necessita di alcuna manutenzione. Per mantenere il valore e garantire una lunga durata dell'apparecchio, osservare quanto segue:
 - lasciare libere e pulite le fessure di ventilazione.
 - controllare le viti di fissaggio (se necessario, serrare).
 - dopo la tritatura, pulire l'apparecchio internamente ed esternamente

Per la pulizia dell'apparecchio utilizzare solo un panno umido caldo e una spazzola morbida.

Non utilizzare mai detersivi o solventi. L'utilizzo di tali prodotti potrebbe danneggiare irreparabilmente l'apparecchio. Le parti in plastica possono essere aggredite dalle sostanze chimiche.



- Non pulire il tritatore con acqua corrente o idropultrici.
- Dopo l'uso, trattare tutti i componenti metallici lucidi con olio ecologico e biologico per proteggerli dalla corrosione.

Garanzia



Si prega di fare riferimento alla dichiarazione di garanzia allegata.

Anomalie









Prima di rimuovere qualsiasi guasto

- Spegnere l'apparecchio
- Attendere l'arresto del tritatore
- Disinserire la spina di alimentazione

Guasto	Possibile causa	Eliminazione
Il motore non si avvia	<ul style="list-style-type: none"> - Tensione di rete mancante - Cavo di collegamento difettoso - Parte superiore dell'alloggiamento non chiusa correttamente (arresto di sicurezza attivato) - Contenitore di raccolta sbloccato  (è scattato l'interruttore di sicurezza) 	<ul style="list-style-type: none"> - Controllare la protezione - Fare controllare (da un elettricista) - Chiudere correttamente la parte superiore dell'alloggiamento e avvitare; se necessario, rimuovere le impurità - Bloccare il contenitore di raccolta. 
Il motore ronza, ma non si avvia	<ul style="list-style-type: none"> - Gruppo lame bloccato - Condensatore difettoso 	<ul style="list-style-type: none"> - Spegnere l'apparecchio, disinserire la spina e pulire l'apparecchio internamente - Fare riparare l'apparecchio dal produttore o dall'azienda incaricata da quest'ultimo
Capacità di taglio ridotta	Lama smussata	Invertire o sostituire la lama
L'apparecchio si avvia, ma si blocca con carico ridotto e si spegne attraverso il salvamotore.	Cavo di prolunga troppo lungo o sezione troppo piccola. Presa troppo lontana dal collegamento principale e sezione del conduttore di collegamento troppo piccola	Lunghezza del cavo di prolunga minima 1,5 mm ² , massima 25 m. In caso di cavi più lunghi, sezione di almeno 2,5 mm ² .

Dati tecnici

Modello	2300	2500	2800
Denominazione modello	AMF		
Motore	Motore a corrente alternata 230 V~, 50 Hz, 2800 min ⁻¹ , con freno motore automatico		
Potenza motore P ₁ S ₆ - 40 %	2300 W	2500 W	2800 W
Potenza motore P ₁ S ₁	2000 W	2000 W	2300 W
Interruttore On/Off	Salvamotore, interruttore di sicurezza elettrico, dispositivo di attivazione della tensione di sbilanciamento		
Peso	23,0 kg	23,0 kg	24,0 kg
Livello di pressione acustica L _{PA} (misurazione secondo la direttiva 2000/14/CE)	96,6 dB (A) K = 3 dB (A)	96,6 dB (A) K = 3 dB (A)	93,7 dB (A) K = 3 dB (A)
Livello di potenza acustica misurato L _{WA} (misurazione secondo la direttiva 2000/14/CE)	106,8 dB (A)	106,8 dB (A)	102,5 dB (A)
Livello di potenza acustica garantito L _{WA} (misurazione secondo la direttiva 2000/14/CE)	109 dB (A)	109 dB (A)	105 dB (A)
Diametro max. dei rami da sminuzzare (a seconda del tipo e della freschezza del legno)	Ø max. 40 mm	Ø max. 40 mm	Ø max. 45 mm
Classe di protezione	I		
Categoria di protezione	IP X4		
Protezione della rete Svizzera	16 A inerte 	16 A inerte 	16 A inerte 
UK	10 A inerte 	--	--
	13 A inerte 	13 A inerte 	13 A inerte 



Du må ikke ta dette apparatet i drift før du har lest denne bruksanvisningen, studert de angitte henvisningene og montert apparatet slik det beskrives.

Skal oppbevares for senere bruk.

Innhold

EF- konformitetserklæring	73
Samlet leveranse	73
Beskrivelse av apparatet	73
Driftstider	74
Apparatets / Bruksanvisningens symboler	74
Driftstider	74
Samlet leveranse	74
Hensiktsmessig anvendelse	74
Restrisikoer	74
Arbeide under trygge forhold	75
Ibruktaking	76
Arbeide med hakkelsmaskinen	77
Knivskifting	77
Vedlikehold og pleie	78
Garantibetingelser	78
Mulige driftsforstyrrelser	78
Reservdeler	79
Tekniske data	128
Montasje	138

EF- konformitetserklæring

tilsvarer EU-direktivene 2006/42 EC

Herved erklærer vi

ATIKA GmbH & Co. KG

Schinkelstraße 97, 59227 Ahlen - Germany

seg eneansvarlig for at produktet

Kompostkvern type AMF 2500

Serienummer: se siste side

er konform med bestemmelsene i EU-direktivene som er nevnt over og bestemmelsene i direktivene som er nevnt nedenfor: **2004/108/EC, 2006/95/EC og 2000/14/EC.**

Følgende harmoniserte normer ble benyttet:

EN 60335-1/A13: 2008; EN 13683/A1:2009;

EN 55014-1/A2:2002; EN 55014-2/A1:2001;

EN 61000-3-2/A2:2005; EN 61000-3-11:2000

Samsvarsvurderingsprosess: 2000/14/EC – vedlegg V

Målt lydeffektnivå L_{WA} 106,8 dB (A).

Garantert lydeffektnivå L_{WA} 109 dB (A).

Oppbevaring av de tekniske dokumentene:

ATIKA GmbH & Co. KG – Technisches Büro – Schinkelstr. 97

59227 Ahlen – Tyskland

Ahlen, 14.05.2010

A. Pollmeier, forretningsfører

Samlet leveranse

Kontroller følgende når du har pakket ut esken:

- ▶ er esken komplett
- ▶ har det oppstått ev. transportskader

Reklamer omgående til forhandleren, leverandøren hhv. produsenten. Senere reklamasjoner godkjennes ikke.

- 1 formontert apparatdel
- 1 stativ
- 2 hjul
- 2 hjulkapsler
- 2 føtter
- 1 skruepose
- 1 oppsamlingskurv
- 1 stamper
- 1 bruksanvisning

Beskrivelse av apparatet

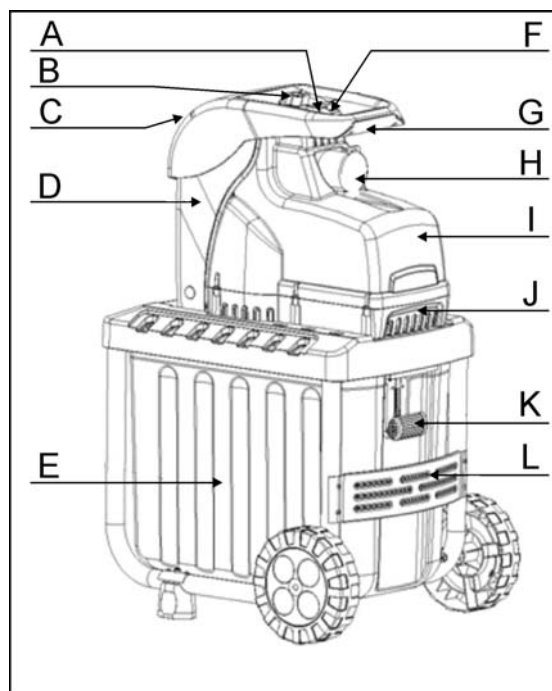

- A. På-/Avknapp
- B. Utløserkrue
- C. Traktåpning for hakkelsmaterial
- D. Huslokk
- E. Oppsamlingskurv
- F. Tilbakestillingsknapp / Motorens beskyttelsesanordning
- G. Håndtak
- H. Nettpluggen
- I. Hus
- J. Husoverdel
- K. Kurvlås
- L. Stativ med hjul og føtter

Driftstider

Vær oppmerksom på forskriftene som gjelder i ditt område.

Apparatets symboler

	Les nøye gjennom bruksanvisningen og vær oppmerksom på sikkerhetsanvisningene før apparatet tas i drift.		Slå av motoren og trekk ut støpselet før du foretar reparasjons-, vedlikeholds- og rengjøringsarbeider.
	Fare pga. deler som akselererer videre når motoren er i gang – personer uten deltagelse, hus- og nyttedyrr		Vær oppmerksom på de roterende knivene. Ikke hold hender eller føtter i åpninger når maskinen er i gang.
må holdes borte fra fareområdet.			
	Kurven er låst		Bruk øye- og hørselsvern.
	Kurven er løsnet		
	Bruk vernehansker.		Må beskyttes mot fuktighet.
	Elektriske apparater må ikke kastes sammen med husholdningsavfallet. Apparat, tilbehør og emballasje må innleveres for miljøvennlig gjenbruk. I henhold til det europeiske direktivet 2002/96/EC angående utrangerte elektriske og elektroniske apparater må elektriske apparater som ikke lenger kan benyttes samles separat og tilføres den miljøvennlige gjenbrukskretsen.		

Bruksanvisningens symboler

 **Overhengende fare eller farlig situasjon.** Dersom du ignorerer disse anvisningene, kan det føre til personskader og materielle skader.

 **Viktige anvisninger for korrekt håndtering.** Forstyrrelser kan oppstå som følge av at du ignorerer disse anvisningene.

 **Brukeranvisninger.** Disse anvisningene hjelper deg å utnytte alle funksjonene optimalt.

 **Montasje, betjening og vedlikehold.** Her forklares nøyaktig hva du må gjøre.

Hensiktsmessig anvendelse

Riktig bruk omfatter hakling av

- alle typer kvister med et maks. tverrsnitt (alt etter treetype og hvor friskt det er)
- vissent, fuktig, flere dager gammelt hageavfall blandet med kvister

Denne hakkelsmaskinen er kun egnet til privat bruk i hagen din.

Hakkelsmaskiner som er ment brukt i private husholdninger og hageområder, er slike som ikke benyttes på offentlige anlegg, parker, idrettsanlegg og innen landbruks og skogsdrift og ikke benyttes i kommersielt øyemed.

Til riktig bruk hører også at man må overholde produsentens drifts-, vedlikeholds- og reparasjonsbetingelser og overholdelse av sikkerhetsinformasjonene i anvisningen.

All bruk utover dette gjelder som uriktig bruk. Produsenten er ikke ansvarlig for skader som oppstår på grunn av dette. Brukeren bærer selv risikoen.

Hvis du selv foretar endringer på hakkelsmaskinen, er vi ikke ansvarlige for de skadene som oppstår på grunn av dette.

Apparatet må kun klargjøres, benyttes og vedlikeholdes av personer som kjenner disse oppgavene og som er kjent for farene de utsettes for. Reparasjonsarbeid må kun gjennomføres av oss eller av kundeservicesteder som er anbefalt av oss.

Restrisikoer

 Til tross for at alle sikkerhetsbestemmelser overholdes ved den hensiktsmessige anvendelsen, kan det allikevel gjenstå restrisikoer som følge av apparatets konstruksjon.

Restrisikoer kan reduseres, dersom du er oppmerksom på "Sikkerhetsanvisningene" og "Hensiktsmessig anvendelse" og leser nøye gjennom bruksanvisningen.

Hvis man tar hensyn og er forsiktig minsker risikoen for person- og materialskader.

- Fare for skader på fingre og hender, dersom du putter hånden inn i en åpning og kommer borti knivverket.
- Fare for skader på fingre og hender ved monterings- og rengjøringsarbeider på knivverket.
- Skader på grunn av hakkelsmaterialer som slynges ut rundt trakten.
- Fare ved strøm ved bruk av elektriske stikkledninger som ikke er intakt.
- Berøring av spenningsførende deler ved åpne elektriske bestanddeler.
- Hørselen svekkes ved vedvarende arbeider uten hørselsvern.

Til tross for alle forholdsregler som tas, kan det fremdeles gjenstå en restrisiko.

Arbeide under trygge forhold

 Les nøye gjennom følgende anvisninger og forskrifter til forebygging av ulykker hhv. de gjeldende sikkerhetsbestemmelsene i de forskjellige landene. Slik kan du beskytte deg selv og andre mot skader.

 Formidle sikkerhetsanvisningene til alle som arbeider med maskinen.

 Ta godt vare på disse sikkerhetsanvisningene.

Apparat med sikkerhetsbryter

På apparatet er det montert en sikkerhetsbryter med automatisk motorbremse som sørger for sikkerheten din. Den forhindrer at motoren kan slås på når apparatet er åpent og at du ikke kan komme borti det roterende knivverket med hånden.

 **Reparasjoner på sikkerhetsbryteren må kun utføres av produsenten hhv. av firmaer som produsenten henviser til.**

- Gjør deg kjent med apparatet ved hjelp av bruksanvisningen før du tar det i bruk.
- Ikke bruk apparatet til formål som det ikke konstruert for (se "Hensiktsmessig anvendelse" og "Arbeide med hakkelsmaskinen").
- Sørg for at du står stabilt og hold likevekten hele tiden. Du arbeider bedre og tryggere i det angitte kapasitetsområdet. Ved kasting av hakkelsgodset må du stå på samme nivå mit som maskinen.
- Vær oppmerksom. Pass på hva du gjør. Gå fram med fornuft. Ikke benytt apparatet når du er sliten eller er påvirket av narkotiske stoffer, alkohol eller medikamenter. Et øyeblikks uoppmerksomhet kan medføre alvorlige skader.
- Bruk vernebriller, arbeidshansker og hørselsvern når du arbeider.
- Bruk egnet arbeidstøy:
 - ikke vide klær
 - sklisikkert skotøy
- Den som betjener maskinen er ansvarlig for andre personer i maskinens arbeidsområde.
- Barn og unge under 16 år får ikke betjene maskinen.
- Personer med begrensede fysiske, sensoriske eller mentale evner eller som mangler erfaring og/eller kunnskaper får ikke betjene maskinen med mindre de får hjelp av en person som er ansvarlig for deres sikkerhet eller har fått opplæring i bruk av maskinen.
- Man må påse at barn ikke leker med maskinen.
- Hold barn borte fra apparatet.
- Du må aldri bruke apparatet hvis personer uvedkoemmende personer er i nærheten.
- La aldri trimmeren være uten oppsikt.
- Hold arbeidsområdet i orden! Uorden kan medføre ulykker.
- Innta **arbeidsstilling** ved siden av apparatet.
- Grip aldri inn i påfyllings- eller utkasteråpningen.
- Snu ansiktet og kroppen bort fra påfyllingsåpningen.
- Ikke hold hender eller føtter i åpninger når maskinen er i gang. Du arbeider bedre og tryggere i det angitte kapasitetsområdet.
- Driv apparatet kun med komplett og korrekt montert beskyttelsesanordning.

- Du må ikke endre turtallet til motoren, for dette regulerer den sikre, maksimale arbeidshastigheten og beskytter motoren og alle deler som dreies mot skader pga. for stor hastighet.
- Ikke driv apparatet uten fylletrakt.
- Ikke forta endringer på apparatet eller apparatets deler.
- Lukk apparatet før motoren slås på.
- Du må ikke sprute vann på apparatet. (Risikokilde - elektrisk strøm).
- Ta hensyn til påvirkning fra omgivelsene:
 - Ikke bruk trimmeren i fuktige og våte omgivelser.
 - Ikke la apparatet stå ute i regnvær.
 - Arbeid kun under tilstrekkelige sikkerhetsforhold, sørg for god belysning.
- Hold fast knivverket (se Knivskifting) og bruk vernehansker for å unngå skader på fingrene ved monterings- og rengjøringsarbeider.
- Slå av maskinen og trekk støpselet ut av stikkontakten ved:
 - vedlikeholds- og rengjøringsarbeider
 - oppretting av feil
 - kontroll av tilkopplingsledningene om disse er omslynget eller skadet.
 - transport
 - reparasjonsarbeider
 - knivskifting
 - når du forlater apparatet (også ved kortere avbrudd).
- Ved tilstopping i maskinens inntak eller utløp må du slå av motoren og trekke ut støpselet fra stikkontakten, før du fjerner materialrester i inntaket eller utløpet.
- Kontroller om maskinen ev. er skadet:
 - kontroller omhyggelig om beskyttelsesanordningene fungerer feilfritt og hensiktsmessig før du fortsetter driften av apparatet.
 - kontrollér om de bevegelige delene fungerer som de skal og ikke er klemt fast eller om deler er skadet. Samtlige deler må være korrekt montert og oppfylle alle betingelser for å sikre en feilfri drift.
 - Skadete verneinnretninger og deler må repareres eller byttes ut på godkjent verksted (eller hos produsenten), hvis ikke annet er nevnt i bruksanvisningen.
 - Skadede eller uleselige sikkerhetsklistermerker skal erstattes.
- Oppbevar apparatet kun på et tørt sted utenfor barns rekkevidde.



Elektrisk sikkerhet

- Stikkledningens utførelse iht. IEC 60245 (H 07 RN-F) med et åretverrsnitt på minimum:
 - 1,5 mm² ved en kabellengde på inntil 25 m
 - 2,5 mm² ved en kabellengde på over 25 m
- Lange og tynne tilkopplingsledninger gir et spenningsfall. Motoren oppnår ikke lenger sin maksimale effekt, apparatets funksjon reduseres.
- Støpslene og koplingsboksene på tilkopplingsledningene må være produsert i gummi, myk PVC eller annet termoplastisk material med lik mekanisk fasthet eller være trukket over med et slikt material.
- Pluggen til tilkopplingsledningen må være beskyttet mot sprutevann.

- Påse at stikkledningen ikke kommer i klemme eller bøyes og at pluggforbindelsen ikke blir våt når du installerer ledningen.
- Ved bruk av kabeltrommel, må kabelen vikles helt inn.
- Ikke bruk ledningen til noe den ikke er konstruert til. Beskytt ledningen mot varme, olje og skarpe kanter. Ikke bruk ledningen til å trekke støpselet ut av stikkkontakten.
- Kontroller skjøteledningen jevnlig og skift den ut når den er ødelagt.
- Ikke bruk defekte stikkledninger.
- Bruk kun skjøteledninger som er godkjent og kjennetegnet for utendørs bruk.
- Ikke monter provisoriske elektriske tilkoplinger.
- Du må aldri brokople eller slå av beskyttelses-anordningen.
- Kople til trimmeren via en feilstrømsvernebryter (30 mA).

- ⚠ Den elektriske tilkoplingen hhv. reparasjoner på maskinens elektriske deler må kun utføres av en faglært elektriker eller av vår kundeservice. Vær oppmerksom på lokale forskrifter, særlig med hensyn til sikkerhetstiltak.
- ⚠ Reparasjoner på maskinens andre deler må kun utføres av produsenten hhv. av hans kundeservice.
- ⚠ Benytt kun originale reservedeler. Hvis man benytter andre reservedeler kan det oppstå ulykker for brukeren. Produsenten er ikke ansvarlig for skader som oppstår som følge av dette.









Ibruktaking

- Forsikre deg om at hele apparatet er montert på en forskriftsmessig måte.
- Plasser hakkelsmaskinen på et vannrett og hardt underlag før du tar den i bruk (fare for at den velter).
- Bruk apparatet kun ute. Hold avstand (minst 2 m) fra vegger eller andre stive gjenstander.
- Kontroller før hver bruk:
 - om tilkopplingsledningene har defekte steder (riper, snitt eller lignende)
 - ⚠ Ikke bruk defekte ledninger.
 - er apparatet ev. skadet (se "Arbeide under trygge forhold")
 - er alle skruene skrudd hardt fast

Nettilkopling

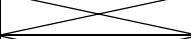
- Sammenlign den angitte spenningen på apparatets typeskilt med nettspenningen. Kople apparatet til den tilsvarende og forskriftsmessige stikkkontakten.
- Bruk skjøteledning med tilsvarende tverrsnitt.
- Dersom betingelsene for nettspenningen ikke er optimale, kan det oppstå korte spenningsfall når apparatet slås på. Dette kan ha negativ innvirkning på andre apparater (f. eks. lampe som blafrer). Det forventes ikke at det oppstår driftsforstyrrelser når hustilkoplingen har en kontinuerlig strømbelastbarhet for nettet > på 100 A per fase.

Nettsikring

		Sveits	UK
2300 W	16 A treg 	10 A treg 	13 A treg 
2500 W	16 A treg 		13 A treg 
2800 W	16 A treg 		13 A treg 

Av/på-bryter

Ikke benytt trimmere hvor man ikke kan slå bryteren på eller av. Skadete brytere må straks repareres eller byttes ut av kundeservice.

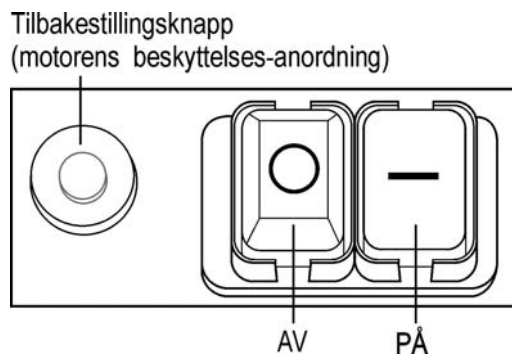

Slå på apparatet

Trykk inn den grønne knappen .

Slå av apparatet

Trykk på den røde knappen .

Ved strømbrudd

Apparatet slås automatisk av ved strømbrudd (nullspenningsrelé). Trykk inn den grønne knappen for å slå på apparatet igjen.

Motorens beskyttelses-anordning

Motoren er utstyrt med en sikkerhetsbryter som slås automatisk av ved overbelastning. Motoren kan slås på igjen etter en kjøletid på ca. fem minutter.

1. Tilbakestillingsknapp (motorvern)
2. den grønne knappen  for å slå den på.

- Bruk en stamper eller en krok for å fjerne blokkerte gjenstander fra trakten eller utkasterspalten.

⚠ Vent alltid til hakkelsmaskinen har stanset helt, før du slår den på igjen.

Oppsamlingskurv

Den integrerte oppsamlingskurven er utstyrt med et låsegrep og en sikkerhetsfrakobling.

 Slå av apparatet før du fester eller fjerner oppsamlingskurven.



⇒ Oppsamlingskurven er låst og fast forbundet med maskinen.



⇒ Kurven er låst opp og løsnet fra maskinen. Maskinen kan ikke slås på.

 Hvis oppsamlingskurven løsnet når maskinen slås på, slås maskinen av automatisk.

Arbeide med hakkelsmaskinen

- Innta **arbeidsstilling** ved siden av apparatet.
- ⚠ Lengere material, som stikker ut av apparatet, kan slynes tilbake når det trekkes inn av knivene! **Hold sikkerhetsavstanden!**
- Bruk den vedlagte stamperen for å etterstampe det materialet som skal inn i hakkelsmaskinen.
- Grip aldri inn i påfyllings- eller utkasteråpningen.
- Snu ansiktet og kroppen bort fra påfyllingsåpningen.
- Ikke få hender, andre kroppsdeler og klær inn i påfyllingsrøret, utkastingskanalen eller i nærheten av andre bevegelige deler.
- Kontroller at det ikke er hakkelsrester i fyllerakten før du slår på apparatet.
- Ikke vipp apparatet når motoren er i gang.
- Når du fyller på fyllerakten, må du påse at det ikke kommer metallgjenstander, steiner, flasker eller andre gjenstander i apparatet som det ikke kan bearbeide.
- Det oppstår ingen forstyrrelser, dersom den maksimale nettspenningen som angis i tabellen nedenfor ikke overskrides. Slå av apparatet straks og la det komme til stillstand, dersom fremmede gjenstander kommer i fyllerakten. Det samme gjelder, dersom apparatet begynner å vibrere eller lage unaturlige lyder.
 - inspiser skaden
 - skift ut eller reparer ødelagte deler
 - kontroller apparatet og stram fast løse deler

⚠ Du må ikke reparere apparatet, dersom du ikke er berettiget til det.

Hva kan jeg kutte opp?

Ja:

- organisk avfall fra husholdning og hage, f.eks. hekke- og tresnitt, visne blomster, kjøkkenavfall.
- organisk avfall fra husholdning og hage, f.eks. hekke- og tresnitt, visne blomster, kjøkkenavfall.

Nei:

- glass, metalleder, kunststoffer, plastposer, steiner, stoffrester, røtter med jord, mat-, fiske- og kjøttavfall.

Spesielle anvisninger vedrørende oppkutting:

- **Kutt opp grener, kvister og ved straks de er kappet av:**
 - dette hakkelsmaterialet blir meget hardt når det tørker, den maksimale kvisttykkelsen som kan bearbeides blir derfor mindre.
- Fjern sideskuddene på grener med mange kvister.
- Bearbeid hage- og kjøkkenavfall som både er meget vannholdig og som lett klistrer seg sammen.
 - Bearbeid hage- og kjøkkenavfall som både er meget vannholdig og som lett klistrer seg sammen.
- Ikke la det hakklete materialet bli for høyt i området til utkastningskanalen. Dette kan føre til at hakklet material forstopper utkastningskanalen. Dermed kan det komme til tilbakeslag av materialet gjennom påfyllingsåpningen.

- Rengjør påfyllingsåpningen og utkastningskanalen når apparatet er forstoppet. Slå først av motoren, og trekk ut nettpluggen.
- Påse at grenens maksimale diameter som skal bearbeides, tilsvarende diameteren på apparatet ditt, ikke overskrides (se Teknikse data). Alt etter tretype og friskhet, kan den maksimale kvisttykkelsen som kan bearbeides blir forringes.
- Knivverket drar hakkelsmaterialet i stor grad automatisk inn i apparatet.
- Unngå å overbelaste og blokkere motoren ved å dra tykkere grener ofte tilbake.
- Bryteren som er utstyrt med motorens sikkerhetsbryter, slås automatisk av når apparatet overbelastes:
 - slå på hakkelsmaskinen igjen etter ca. fem minutter
 - les avsnitt "Mulige driftsforstyrrelser", dersom apparatet ikke kan slås på igjen etter denne ventetiden

Knivskifting



Trekk ut støpselet før knivskiftingen.



Fare for skader på fingre og hender ved arbeider på knivverket. Bruk vernehansker.



Åpning av apparatet

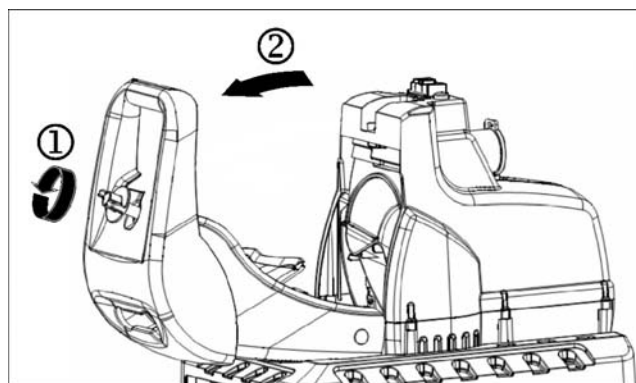

Feste knivverket.

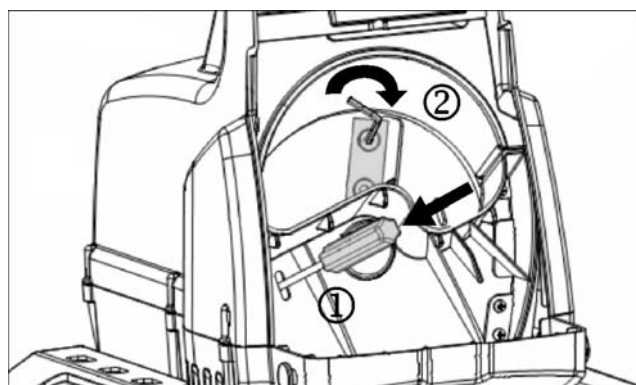

Minsket skjäreffekt:

En sløvt knivegg.



Innsetting av en ubenyttet egg ved skifting.

Alle kniveggene er sløve.



Nytt sett kniver (ordrenummer 382425).

Vedlikehold og pleie

- Før vedlikeholdsarbeidet kan begynne:
 - stans motoren og trekk ut nettstikket.
 - bruk vernehansker for å unngå skader.

Skjæreverktøyet stanser ikke med en gang når man slår av apparatet. Vent med å foreta reparasjoner eller vedlikehold til alle delene har stanset helt.

Pass på å fjerne verktøy og skrutrekkere etter at du har gjennomført vedlikehold eller reparasjoner.

- Hakkelsmaskinen er i stor grad vedlikeholdsfri. Følg punktene under for verdibevaring og lang levetid:
 - Luftespor skal holdes frie og rene.
 - Kontroller festeskruene (evt. trekk til).
 - Rengjør apparatet inn- og utvendig når du har brukt hakkelsmaskinen.
Til rengjøring av apparatet benyttes det kun en varm, fuktig klut og en myk børste.
Benytt aldri rengjørings- eller løsningsmidler. Det kan påføre apparatet skader som ikke kan repareres. Kunststoffdeler kan angripes av kjemikaliene.





- Kvernen skal ikke rengjøres med rennende vann eller høytrykkspyler.
- Behandle blanke metaldeler med en miljøvennlig, biologisk nedbrytbar sprøyteolje etter hvert bruk for å beskytte apparatet mot korrosjon.

Mulige driftsforstyrrelser



Før hver retting av feil







- Slå av apparatet
- Vente til hakkelsmaskinen står helt stille
- Trekk ut nettpluggen

Forstyrrelser	Mulig årsak	Tiltak
Motoren starter ikke.	<ul style="list-style-type: none">– Nettspenning mangler.– Tilkopplingsledning er ødelagt– Den øverste delen av forkledningen er ikke lukket ordentlig igjen (Sikkerhetsbryteren er koplet fra)– Oppsamlingskurven er løst  (sikkerhetsfrakoblingen ble utløst)	<ul style="list-style-type: none">– Kontroller sikring.– La faglært elektriker kontrollere ledningen.– Lukk og skru fast den øverste delen av forkledningen ordentlig.– Lås oppsamlingskurven 
Motoren summer, men starter ikke. Motoren summer, men starter ikke.	<ul style="list-style-type: none">– Knivverket er blokkert.– Kondensatoren er ødelagt.	<ul style="list-style-type: none">– Slå av apparatet, trekk ut støpselet og rengjør apparatet innenfra.– Lever apparatet for reparasjon til et kundeverksted.
Redusert skjærekraft.	Sløv kniv.	Knivskifting
Apparatet starter, blokkerer imidlertid ved lav belastning og slås av via motorens sikkerhetsbryter.	Skjøteledningen er for lang eller tverrsnittet er for lite. Stikkontakten er for langt vekk fra hovedtilkoplingen og stikkledningens tverrsnitt er for lite.	Trekk ut støpselet og gjør følgende: Skjøteledningen er minimum 1,5 mm ² og maksimum 25 m lang. Tverrsnitt på minimum 2,5 mm ² ved lengre ledning.

Garantibetingelser

Vennligst ta hensyn til den vedlagte garantierklæringen.

Tekniske data

Modell	2300	2500	2800
Type		AMF	
Motor	vekselstrømsmotor 230 V, 50 Hz, 2800 min ⁻¹ , med automatisk motorbremse		
Motorytelse P ₁ S6 - 40 %	2300 W	2500 W	2800 W
Motorytelse P ₁ S1	2000 W	2000 W	2500 W
På-/Avknapp med	motorens sikkerhetsbryter, elektrisk sikkerhetsavbryter, nullspenningsutløser		
Vekt	23,0 kg	23,0 kg	24,0 kg
Lydtrykknivå L _{PA} (målt i henhold til direktivet 2000/14/EF)	96,6 dB (A) K = 3 dB (A)	96,6 dB (A) K = 3 dB (A)	93,7 dB (A) K = 3 dB (A)
Målt lydeffektnivå L _{WA} (målt i henhold til direktivet 2000/14/EF)	106,8 dB (A)	106,8 dB (A)	102,5 dB (A)
Garantert lydeffektnivå L _{WA} (målt i henhold til direktivet 2000/14/EF)	109 dB (A)	109 dB (A)	105 dB (A)
Maks. grendiameter som kan bearbeides (gjelder kun for nyskåret tre)	Ø max. 40 mm	Ø max. 40 mm	Ø max. 45 mm
Beskyttelsesklasse	I		
Beskyttelsesart	IP X4		
Nettsikring	16 A treg 	16 A treg 	16 A treg 
Sveits	10 A treg 	--	--
UK	13 A treg 	13 A treg 	13 A treg 



U mag de machine niet gebruiken voordat u deze gebruiksaanwijzing heeft gelezen, alle voorschriften heeft opgevolgd en de machine als voorgeschreven heeft gemonteerd.

Bewaar deze bedieningsaanwijzing voor alle toekomstige toepassingen.

Inhoud

EG-verklaring van overeenstemming	80
Leveringsomvang	80
Beschrijving van het apparaat	80
Bedrijfstijden	81
Symbolen apparaat / Bedieningshandleiding	81
Bedrijfstijden	81
Leveringsomvang	81
Reglementaire toepassing	81
Restrisico's	81
Veiligheidsinstructies	82
Ingebruikname	82
Werken met de tuinhakselaar	84
Wisselen van de messen	84
Onderhoud en verzorging	85
Garantie	85
Storingen	86
Technische gegevens	86
Reserveonderdelen	128
Montage	138

EG-verklaring van overeenstemming

overeenkomstig de richtlijn van de raad 2006/42/EG

Hiermede verklaren wij

ATIKA GmbH & Co. KG

Schinkelstraße 97, 59227 Ahlen – Germany

in uitsluitende verantwoordelijkheid, dat het product

tuinhakselaar type AMF 2500

Serienummer: zie laatste pagina

aan de bepalingen van de boven vermelde EG-richtlijnen alsook aan de bepalingen van de volgende verdere richtlijnen beantwoordt:

2004/108/EG, 2006/95/EG en 2000/14/EG.

De volgende geharmoniseerde normen werden toegepast:

Conformiteit-beoordeling-procedures:

2000/14/EG - Aanhangsel V

Gemeten geluidsniveau L_{WA} 106,8 dB (A).

gegarandeerd geluidsniveau L_{WA} 109 dB (A).

Bewaring van de technische documenten:

ATIKA GmbH & Co. KG – Technisch kantoor – Schinkelstr. 97
59227 Ahlen – Germany

Ahlen, 14.05.2010

A. Pollmeier, bedrijfsleiding

Leveringsomvang

Controleer na het uitpakken de inhoud van de verpakking op:

- ▶ Aanwezigheid van alle onderdelen
- ▶ Eventuele transportschade

Meld mogelijke onvolkomenheden direct aan uw leverancier. Latere reclamaties worden niet in behandeling genomen.

- 1 voorgemonteerd apparaat
- 1 onderstel
- 2 wielen
- 2 wielafdekkingen
- 2 standvoetjes
- 1 verpakking moeren
- 1 opvangbak
- 1 stopper
- 1 gebruiksaanwijzing

Beschreibung des Gerätes

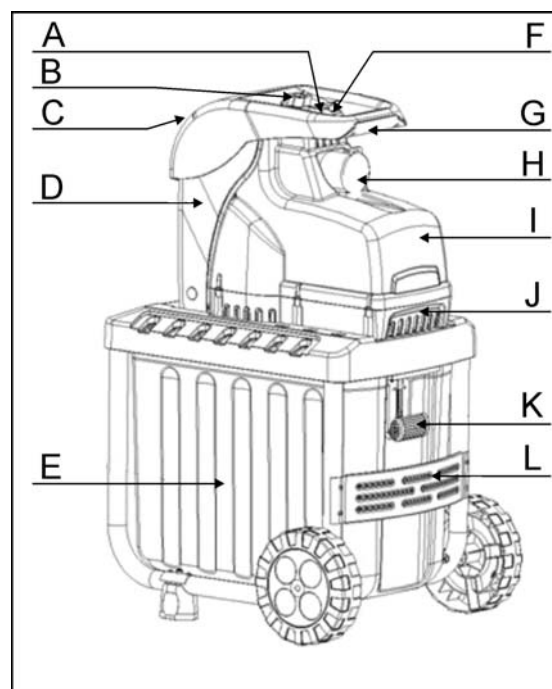

- A. In-/uitschakelaar
- B. Ontspanschroef
- C. Trechteropening voor hakselmateriaal
- D. Behuizingdeksel
- E. Opvangbak
- F. Terugzetknop / Motorveiligheid
- G. Handgreep
- H. Netstekker
- I. Behuizing
- J. Bovenkant van de behuizing
- K. Opvangbakvergrendeling
- L. Onderstel met wielen en standvoetjes

Bedrijfstijden

Houdt alstublieft vóór ingebruikname van het toestel rekening met de landelijke (regionale) voorschriften omtrent de lawaaibescherming.

Symbolen apparaat

	Lees voor de inbedrijfstelling de gebruiksaanwijzing en veiligheidsvoorschriften en neem deze in acht.		Schakel de motor uit voor reparatie-, onderhouds- en reinigingswerkzaamheden en haal de netstekker uit het contactdoos.
	Gevaar door wegslingerende delen bij lopende motor – niet betrokken personen, alsook huis- en nuttigheden uit de gevaarszone verwijderd houden.		Let op voor roterende messen. Handen en voeten niet in de openingen houden terwijl de machine draait.
	Opvangbak vergrendeld Opvangbak ontgrendeld		Oog- en geluidsbescherming dragen.
	Veiligheidshandschoenen dragen.		Tegen vochtigheid beschermen.
	Elektrische toestellen behoren niet in de huisafval. Toestellen, toebehoren en verpakking naar een milieuvriendelijk recycling brengen. Volgens de Europese Richtlijn 2002/96/EG over oude elektronische apparaten en electronica moeten niet meer bruikbare elektrische toestellen apart worden verzameld en een milieuvriendelijk recycling worden toegevoerd.		

Symbolen in de gebruiksaanwijzing

 **Dreigend gevaar of gevaarlijke situatie.** Het niet opvolgen van deze aanwijzingen kan schade of verwondingen tot gevolg hebben.

 **Belangrijke aanwijzing voor het vakkundig gebruik.** Het niet opvolgen van deze aanwijzingen kan storingen aan de machine veroorzaken.

 **Gebruikersaanwijzingen.** Deze aanwijzingen helpen u de machine optimaal te benutten.

 **Montage, gebruik en onderhoud.** Hier wordt precies uitgelegd wat u moet doen.

Reglementaire toepassing

Bij het gebruik conform de voorschriften hoort het hakselen van

- allerhande takken tot max. diameter (naargelang het houtsoort en de versheid)
- verwelkte, vochtige, reeds meerdere dagen opgeslagen tuinafval afwisselend met de takken.

Het hakselen van glas, metaal, kunststofdelen, plastic zakken, stenen, textielafval, wortelen met aarde, afval zonder vaste consistentie (bijv. keukenafval) wordt uitdrukkelijk uitgesloten.

De tuinhakselaar is geschikt voor privé gebruik in huis- en hobbytuin.

Als hakselmachine voor de privé huis- of hobbytuin worden zulke toestellen aangezien die niet in openbare plantsoenen, parks, recreatieplaatsen alsook in het landbouwbedrijf en de bosbouw worden ingezet.

Tot de reglementaire toepassing behoort ook het opvolgen van de gebruiks-, onderhouds- en reparatievoorschriften en het opvolgen van de veiligheidsvoorschriften van de fabrikant.

Alle verdere toepassingen gelden als onreglementair. Voor de hieruit voortvloeiende schade is de fabrikant niet aansprakelijk – de aansprakelijkheid is alleen voor de gebruiker.

Eigenmachtige verbouwingen aan de machine sluiten een aansprakelijkheid van de fabrikant voor hieruit voortvloeiende schade van eenieder soort uit.

Deze machine mag alleen voorbereid, gebruikt en onderhouden worden door personen die met de machine vertrouwd zijn en goed ingelicht zijn over de risico's. Reparaties mogen alleen door de fabrikant of geautoriseerde werkplaatsen uitgevoerd worden.

Restrisico's

Ook bij het gebruik volgens de voorschriften zijn er op grond van de constructie voor de toepassing van deze machine nog een aantal restricties.

De restricties kunnen geminimaliseerd worden wanneer de veiligheids-, gebruiks-, gezondheid- en onderhoudsvoorschriften nauwkeurig in acht genomen worden.

Consideratie en voorzichtigheid verminderen het risico van personenletsels en beschadigingen.

- Gevaar voor letsels aan vingers en handen, wanneer u met de hand door een opening grijpt en in aanraking komt met de roterende messen.
- Gevaar voor letsels aan vingers en handen, bij montage- en reinigingswerkzaamheden aan de messen.
- Verwonding door wegslingerend hakselgoed in het bereik van de trechter.
- Gevaar door stroom door het niet juist aansluiten van de aansluitdraden.
- Het aanraken van onder spanning staande delen bij geopende elektrische delen.
- Vermindering van het gehoor bij langdurig werken zonder gehoorbescherming.

Verder kunnen er ondanks alle genomen maatregelen niet zichtbare restricties bestaan.

Veiligheidsinstructies

Lees en volg de onderstaande aanwijzingen, de voorschriften ter voorkoming van ongevallen en de algemene veiligheidsvoorschriften op, om u zelf en anderen tegen verwondingen te beschermen.

 Geef de veiligheidsvoorschriften aan alle personen, die met deze machine werken, door.

 Bewaar deze veiligheidsvoorschriften goed.

Apparaat met veiligheidsuitschakeling

De aan deze hakselaar aangebrachte veiligheidsuitschakeling met automatische motorrem dient voor uw veiligheid.

 **Reparaties aan elektrische onderdelen van de machine, zowel als aan de veiligheidsschakeling moeten door de fabrikant of een door hem aangewezen persoon worden uitgevoerd.**

- Maak u voor gebruik met het apparaat vertrouwd, met behulp van de bedieningshandleiding.
- Gebruik de machine alleen waar hij voor gemaakt is (zie "Reglementaire toepassing" en "Werken met de tuinhakselaar").
- Zorg voor een **stabiele en uitgebalanceerde houding**. Strek u niet vooruit. Ga bij het inwerpen van het hakselmateriaal op dezelfde hoogte met het toestel staan.
- Wees oplettend. Let op dat, wat u doet. Ga met verstand te werk. Gebruik het toestel niet, wanneer u moe bent of onder de invloed van drugs, alcohol of medicamenten staat. Een moment van onoplettendheid bij het gebruik van het toestel kan tot ernstige verwondingen leiden.
- **Tijdens het werken** met deze machine dienen veiligheidsbril, werkhandschoenen en gehoorbeveiliging te worden gedragen.
- Draag de juiste werkkleding.
Nauw sluitende kleding dragen.
Geen schoenen met gladde zolen dragen.
- De bedienende persoon is binnen het bereik van de machine verantwoordelijk ten opzichte van derden.
- **Kinderen en jongeren** van minder dan 16 jaar mogen het toestel niet bedienen.
- Personen met beperkt lichamelijk, sensorisch of geestelijk vermogen of met beperkte ervaring en/of met beperkte kennis mogen het toestel niet bedienen, tenzij ze worden door een voor hun veiligheid bevoegde persoon gesurveilleerd of verkregen door deze instructies hoe het toestel moet worden benut.
- Kinderen moeten in de gaten worden gehouden, om te waarborgen dat ze niet met het toestel spelen.
- **Kinderen** dienen uit de buurt van het apparaat te worden gehouden.
- Zet het toestel nooit aan, terwijl niet betrokken personen in de buurt zijn.
- Laat de machine nooit zonder toezicht.
- Zorg dat uw werkomgeving in orde is. Rommel kan ongevallen veroorzaken.
- Neem een **werkpositie** in, zijdelings of achter het apparaat.
- **Nooit** uw hand in de vul- of uitworpopening steken.
- Blijf met uw gezicht en uw lichaam uit de buurt van de vulopening.

- Overbelast de machine niet. U werkt beter en zeker met de juiste belasting van de machine.
- Werk alleen met alle veiligheidsvoorzieningen op de juiste wijze aangebracht.
- Verander het toerental van de motor niet, want de regelaar regelt de veilige maximum werksnelheid en beschermt de motor en alle draaiende delen tegen schade door te hoge snelheid.
- Het apparaat mag niet **zonder de vultrechter** gebruikt worden.
- Het toestel resp. delen van het toestel niet veranderen.
- Bij het inschakelen van de motor moet het apparaat conform de voorschriften zijn gesloten.
- Het toestel niet met water afspatten. (Gevarenbron elektrische stroom).
- **Let op de omgevingsinvloeden.**
 - Gebruik de machine niet in een vochtige of natte omgeving.
 - Machine niet in de regen laten staan of in de regen werken.
 - Werk alleen bij toereikend zicht, zorg voor een goede **verlichting**.
- Om **letsel aan vingers** te vermijden bij montage en/of reiniging, het snijwerk vastzetten (zie Wisselen van de messen) en werkhandschoenen dragen.
- Schakel de machine uit en neem de stekker uit het stopcontact bij:
 - onderhouds- en reinigingswerkzaamheden
 - bij storingen
 - controle van de aansluitleidingen, of deze verstrengeld of beschadigd zijn
 - transport
 - reparatiewerkzaamheden
 - wisselen van de messen
 - het verlaten van de machine (ook voor een korte tijd)
- Bij verstoppingen in de ingooi en uitwerp van de machine schakel de motor uit en neem de netstekker uit het stopcontact, alvorens u materiaalresten in de ingooi of uitwerp verwijdert.
- Onderzoek de machine op eventuele beschadigingen.
 - Voordat de machine verder wordt gebruikt, moet zorgvuldig worden onderzocht of de beschermingsvoorzieningen en licht beschadigde onderdelen foutloos en volgens de voorschriften functioneren.
 - Controleer of alle bewegende delen van de machine goed functioneren en niet klemmen of beschadigd zijn. Alle delen moeten juist gemonteerd zijn en goed functioneren om de machine correct te laten werken.
 - Beschadigde beschermingsvoorzieningen en -delen moeten, indien noodzakelijk, door een erkende reparatiewerkplaats gerepareerd of verwisseld worden.
 - Beschadigde of onleesbare veiligheidsstickers dienen te worden vervangen.
- Bewaar de machine in een droge en afgesloten ruimte, buiten het bereik van kinderen.



Elektrische veiligheid

- De aansluitkabel moet volgens IEC 60245 (H 07 RN-F) zijn, met een draad doorsnede van minstens:
 - 1,5 mm² bij een lengte tot 25 m.
 - 2,5 mm² bij een lengte vanaf 25 m.
- Lange en dunne aansluitkabels zorgen voor een spanningsverlies. De motor bereikt zijn maximaal vermogen niet meer, de werking van het toestel wordt gereduceerd.
- Stekker en aansluitdozen aan aansluitleidingen moeten uit rubber, zacht pvc of een ander thermoplastisch materiaal van dezelfde mechanische vastheid zijn of met dit materiaal zijn gecoat.
- De stekkervoorziening van de aansluitleiding moet tegen spatwater beveiligd zijn.
- Let er bij het leggen van de aansluitkabel op dat deze niet stoort, bekneld raakt, geknikt wordt en de steekverbinding niet nat wordt.
- Wikkel bij gebruik van een kabeltrommel de kabel geheel af.
- Gebruik de kabel niet voor doeleinden waarvoor hij niet geschikt is. Bescherm de kabel tegen hitte, olie of scherpe randen. De stekker niet met de kabel uit het stopcontact trekken.
- Controleer de verlengkabel regelmatig op beschadigingen en vervang hem als hij beschadigd is.
- Gebruik geen defecte kabels.
- Gebruik alleen toegestane en gemerkte verlengkabels.
- Maak geen geknutselde elektrische aansluitingen.
- Veiligheidsvoorzieningen nooit overbruggen of buitenwerking stellen.
- Het apparaat via een veiligheidsschakelaar (30 mA) aansluiten.

 Elektrische aansluitingen of reparaties mogen alleen door een erkend bedrijf of een erkende reparatiewerkplaats uitgevoerd worden. De plaatselijke voorschriften moeten opgevolgd worden.

 Reparaties aan andere delen van de machine mogen alleen door de fabrikant of een door hem erkende werkplaats uitgevoerd worden.

 Alleen de originele toebehoren en onderdelen gebruiken. Bij het gebruik van niet originele onderdelen kunnen risico's voor de gebruiker ontstaan. De fabrikant kan niet aansprakelijk gesteld worden voor ongevallen hierdoor ontstaan.

Ingebruikname

- Overtuigt u zich er van, dat het apparaat compleet en volgens voorschrift is gemonteerd.
- Plaats de hakselmachine **vóór het gebruik** op een horizontale en stevige ondergrond (kiepgevaar).
- Gebruik het toestel alleen in open lucht. Houd afstand (minimum 2 m) van een muur of een ander onbuigzaam voorwerp.
- Controleer voor elk gebruik:
 - de aansluitkabels op beschadiging
 -  gebruik geen beschadigde aansluitkabels.
 - de machine op eventuele beschadigingen



(zie veiligheidsinstructies)

- of alle schroeven goed zijn vastgedraaid

Aansluiting op het net

- Vergelijk de op het typeplaatje van de machine vermelde spanning, bv 230 V met de netspanning en sluit de machine aan het desbetreffend en reglementair stopcontact aan.
- Gebruik een **verlengkabel** met voldoende diameter
- Bij ongunstige netcondities kan het gedurende het inschakelproces van het toestel tot korte spanningsdalingen komen die andere toestellen kunnen belemmeren (bv knipperen van een lamp). Er zijn geen storingen te verwachten, wanneer de huisaansluiting een continu stroombelastbaarheid van het net ≥ 100 A per fase heeft.

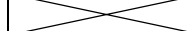
Beveiliging

		Zwitserland	UK
2300 W	16 A traag 	10 A traag 	13 A traag 
2500 W	16 A traag 		13 A traag 
2800 W	16 A traag 		13 A traag 

In-/uitschakelaar

Gebruik geen toestel, waarbij zich de schakelaar niet laat in- en uitschakelen. Beschadigde schakelaars moeten onmiddellijk door de klantenservice worden gerepareerd of worden vervangen.

Terugzetknop
(motorveiligheid)

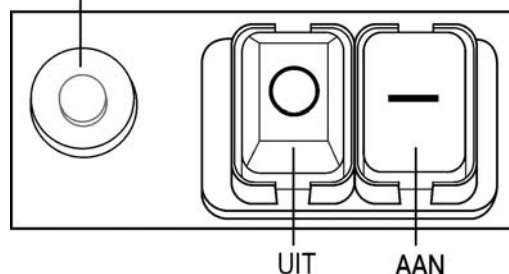

Inschakelen

Druk op de groene knop ①.

Uitschakelen

Druk op de rode knop ②.

Beveiliging tegen opnieuw aanlopen bij stroomuitval

Bij stroomuitval schakelt het toestel automatisch uit (overbelastingsschakelaar).

Motorveiligheid

De motor is uitgerust met een veiligheidsschakelaar en schakelt bij overbelasting zelfstandig uit. Druk

- terugzetknop (motorveiligheid)
- groene knop ① om opnieuw in te schakelen.

- Gebruik een stopper of een haak voor het verwijderen van geblokkeerde voorwerpen uit de trechter of de uitworpopening.

 **Wacht steeds tot de hakselaar stilstaat, voor u deze opnieuw inschakelt.**

Opvangbak

De geïntegreerde opvangbak is uitgerust met een vergrendelingsgreep en een veiligheidsuitschakeling.

 Schakel het toestel vóór aanbrengen en verwijderen van de vangkorf uit.

 ⇒ De opvangbak is vergrendeld en vast verbonden met het apparaat.

 ⇒ De opvangbak is ontgrendeld en van het apparaat losgemaakt. Het apparaat kan niet worden ingeschakeld.

 Als de opvangbak bij ingeschakeld apparaat wordt ontgrendeld, wordt het apparaat automatisch uitgeschakeld.

Werken met de tuinhakselaar

- Neem een **werkpositie** in, zijdelings of achter het apparaat.
-  Langer materiaal, dat uit het toestel uitsteekt, zou terug kunnen springen, wanneer het door de messen wordt ingetrokken! Veiligheidsafstand aanhouden!
- Maak voor het nastoppen van het materiaal dat gehakselt dient te worden gebruik van de meegeleverde stopper.
- **Nooit** uw hand in de vul- of uitworpopening steken.
- Blijf met uw gezicht en uw lichaam uit de buurt van de vulopening.
- Breng uw handen, andere lichaamsdelen en kleding niet in de vulbuis, het uitwerpkanaal of in de buurt van andere beweegbare delen.
- Controleer voor het inschakelen van het apparaat of er geen hakselresten in de vulopening aanwezig zijn.
- Kantel het toestel niet met lopende motor.
- Let op bij het vullen, dat er geen metaal, stenen, flessen of andere niet verwerkbaar voorwerpen in de vultrechter komen.
- Wanneer er vreemde voorwerpen in de vultrechter komen of het apparaat buitengewone geluiden of trillingen vertoont, schakel het apparaat dan onmiddellijk uit en laat het tot stilstand komen. Haal de stekker uit de contactdoos en voer de volgende punten uit:
 - controleer de schade
 - vervang of repareer beschadigde delen
 - controleer het apparaat, schroef losse delen vast.

 **U mag het apparaat niet repareren wanneer u daartoe niet bevoegd bent.**

Wat kan ik hakselen?

Ja:

- organisch afval uit huishouden en tuin
bv heg- en boomafval, verwelkte bloemen en keukenafval

Nee:

- glas, metaaldelen, kunststoffen, plastic zaken, stenen, stofafval, wortelen met aarde, voeding-, vis- en vleesresten

Speciale aanwijzingen voor het hakselen:

- Maak takken, twijgen en hout vlak na het snijden klein
 - dit hakselgoed wordt tijdens het uitdrogen zeer hard, de maximum te verwerken takdiameter wordt hierdoor kleiner.
- Verwijder **zijtakken** bij takken met veel twijgen.
- Verwerken van zeer **waterhoudende, aan elkaar plakkend** tuin- en keukenafval
 - dit afwisselend met houten hakselgoed klein maken om een verstopping van het apparaat te vermijden.
- Laat het gehakselde materiaal in de zone van de uitworpopening niet te zeer ophopen. Dit kan tot gevolg hebben, dat reeds gehakseld materiaal het uitwerpkanaal verstopt. Dit kan leiden tot een terugslag van het materiaal door de vulopening.
- Reinig de vulopening en het uitwerpkanaal wanneer het toestel verstopt is. Schakel hiervoor eerst de motor uit en haal de stekker uit de contactdoos.
- Let u er op dat bij uw apparaat alleen de max te verwerkende takmiddellijn bijgehouden wordt (zie "Technische gegevens"). Al naar soort en frisheid van het hout kan zich de maximaal te verwerken takdoorsnede reduceren.
- De **messen** trekken het hakselgoed vrijwel zelfstandig naar binnen.
- **Vermijd overbelasting** van de motor bij dikkere takken door de tak wat vaker terug te trekken.
- Bij overbelasting van het apparaat schakelt de schakelaar die met een motorbeveiliging is uitgerust vanzelf uit
 - schakel de hakselmachine na ca. 5 minuten opnieuw aan
 - wanneer het apparaat na deze wachttijd niet kan worden ingeschakeld, dient u onder het punt „Mogelijke storingen“ na te kijken.

Wisselen van de messen



Haal voor het wisselen van de messen de stekker uit de contactdoos.

Gevaar voor letsels aan vingers en handen bij werkzaamheden aan de messen. Veiligheidshandschoenen dragen.



Openen van de apparaat

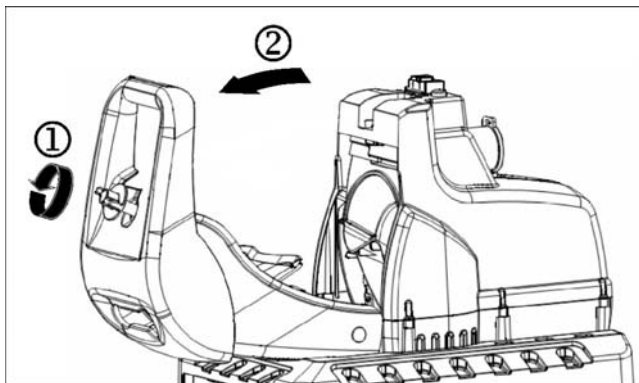

Vastzetten van het snijwerk.

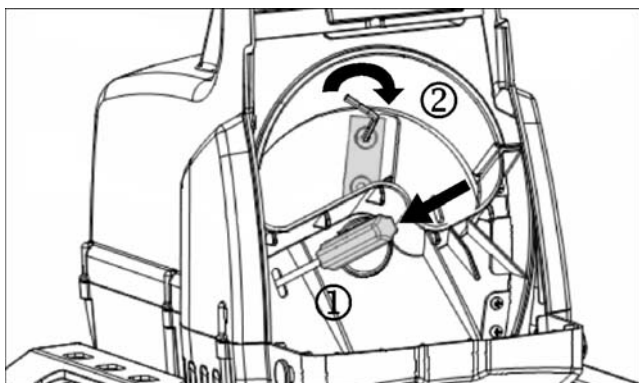

Verminderd snijvermogen:

een kant van het mes is stomp



toepassing van de ongebruikte kant door het mes om te draaien

alle kanten van het mes zijn stomp



nieuw set messen (bestel-nr. 382425)

Onderhoud en verzorging

• Voor iedere onderhoud:

- moet de motor uitgezet worden en de stekker uit het stopcontact verwijderd worden
- om een terugloop en verwondingen te voorkomen is het dragen van veiligheidshandschoenen aan te bevelen.

Het snijwerktuig staat na het uitschakelen niet meteen stil. Wacht alvorens u met de reparatie of het onderhoud begint tot alle delen tot stilstand zijn gekomen.

Let erop, werktuig en schroefsleutels na onderhouds- of reparatiewerkzaamheden weer te verwijderen.

- De tuinhakselaar is over het algemeen onderhoudsvrij. In het belang van het behoud van de waarde en een lange levensduur dient met het volgende rekening te worden gehouden:
- ventilatiegaten open en schoon houden.
- bevestigingsschroeven controleren (indien nodig vastdraaien)
- na ieder gebruik, het apparaat van binnen en van buiten goed te reinigen.

Gebruik voor de reiniging van uw toestel slechts een warme, vochtige doek en een zachte borstel.

Gebruik nooit reinigings- of oplosmiddelen. Zij zouden onherstelbare schade aan het toestel kunnen veroorzaken. De kunststofdelen kunnen door chemische producten worden aangetast.



- de hakselmachine niet met stromend water of met hogedrukreinigers reinigen.
- blanke metalen delen na ieder gebruik ter bescherming tegen corrosie met een milieuvriendelijke, biologisch af te breken sproeiolie behandelen.

Garantie



Houdt u alstublieft rekening met de ingesloten garantieverklaring.

Storingen









Voor het verhelpen van iedere storing

- toestel uitschakelen
- stilstand van de tuinhakselaar afwachten
- stroomtoevoer onderbreken

Storing	Mogelijke oorzaak	Oplossing
Motor doet het niet	<ul style="list-style-type: none"> – Geen netspanning – Aansluitkabel defect – Bovenstuk van de behuizing niet goed gesloten (veiligheidsschakeling actief) – Opvangbak ontgrendeld  (veiligheidsuitschakeling opvangbak werd geactiveerd) 	<ul style="list-style-type: none"> – Zekering controleren – Laten controleren (elektromonteur) – Bovenstuk van de behuizing goed afsluiten en vastschroeven, evt. vuil verwijderen – Vergrendel de opvangbak 
Motor bromt, maar draait niet	<ul style="list-style-type: none"> – Messen geblokkeerd – Condensator defect 	<ul style="list-style-type: none"> – Apparaat uitschakelen, stekker uittrekken en apparaat van binnen reinigen – Apparaat ter reparatie naar fabrikant of naar officiële dealer brengen
Verminderd snijvermogen	Messen zijn stomp	Toepassing van de ongebruikte kant door het mes om te draaien anders nieuw set messen.
Apparaat begint wel te lopen, maar blokkeert bij geringe belasting en schakelt via de motorveiligheidsschakelaar uit.	Verlengsnoer te lang of te kleine doorsnede. Stekker te ver van hoofdaansluiting verwijderd en te kleine doorsnede van de aansluitkabel.	Verlengsnoer min. 1,5 mm ² , max. 25 m lang. Bij langere kabel doorsnede min. 2,5 mm ² .

Technische gegevens

	2300	2500	2800
Model	2300	2500	2800
Type		AMF	
Motor	Wisselstroommotor 230 V, 50 Hz, 2800 min ⁻¹ , met automatische motorrem		
Vermogen P ₁ S ₆ - 40 %	2300 W	2500 W	2800 W
Vermogen P ₁ S ₁	2000 W	2000 W	2500 W
Aan-/uitschakelaar met	overbelastingsveiligheid, veiligheidsuitschakeling, nulspanninginitiator		
Gewicht	23,0 kg	23,0 kg	24,0 kg
Geluidsdrukpegel L _{PA} (volgens richtlijn 2000/14/EG)	99 dB (A)	99 dB (A)	93,7 dB (A) K = 3 dB (A)
gemeten geluidsniveau L _{WA} (volgens richtlijn 2000/14/EG)	106,8 dB (A)	106,8 dB (A)	102,5 dB (A)
gegarandeerd geluidsniveau L _{WA} (volgens richtlijn 2000/14/EG)	109 dB (A)	109 dB (A)	105 dB (A)
max. te verwerkende takmiddellijn (geldt alleen voor het snijden van vers hout)	Ø max. 40 mm	Ø max. 40 mm	Ø max. 45 mm
Veiligheidsklasse	I		
Veiligheidsoort	IP X4		
Netzekering	16 A traag 	16 A traag 	16 A traag 
Zwitserland	10 A traag 	--	--
UK	13 A traag 	13 A traag 	13 A traag 



Zanim nie przeczytają Państwo niniejszej Instrukcji obsługi, nie przyjmą do wiadomości i przestrzegania zawartych w niej wskazówek oraz nie zmontują urządzenia w opisany poniżej sposób, nie wolno uruchomić urządzenia.

Niniejszą instrukcję należy przechować dla późniejszego wykorzystania.

Spis treści

Deklaracja zgodności UE	87
Zakres dostawy	87
Opis urządzenia	87
Czas użytkowania	88
Symbole na urządzeniu	88
Zakres dostawy	88
Stosowanie zgodne z przeznaczeniem	88
Pozostałe elementy ryzyka	88
Bezpieczna praca	89
Uruchomienie	90
Praca rozdrabniaczem ogrodowym	91
Wymiana noży	91
Konserwacja i dogład	92
Gwarancja	92
Możliwe zakłócenia w pracy urządzenia	93
Dane techniczne	93
Części zamienne	128
Montaż	138

Deklaracja zgodności UE

z dyrektywą 2006/42/WE

Niniejszym my, firma

ATIKA GmbH & Co. KG

Schinkelstraße 97, 59227 Ahlen – Germany

oświadczamy, przyjmując na siebie wyłączną odpowiedzialność, że następujący produkt, **rozdrabniacz typ AMF 2500**

Numer seryjny: patrz ostatnia strona

jest zgodny z postanowieniami dyrektyw Wspólnoty Europejskiej oraz następujących, innych dyrektyw:

2004/108/WE, 2006/95/WE i 2000/14/WE.

Zastosowane zostały następujące normy zharmonizowane:

EN 60335-1/A13:2008; EN 13683/A1:2009;

EN 55014-1/A2:2002; EN 55014-2/A1:2001;

EN 61000-3-2/A2:2005; EN 61000-3-11:2000

Postępowanie szacunku zgodności:

2000/14/WE - Wyrostek robaczkowy V.

Mierzony poziom ciśnienia akustycznego L_{WA} 106,8 dB (A).

Gwarantowany poziom ciśnienia akustycznego L_{WA} 109 dB (A).

Przechowywanie dokumentacji technicznej:

ATIKA GmbH & Co. KG – Biuro Techniczne – Schinkelstr. 97
59227 Ahlen – Germany

Ahlen, 14.05.2010

A. Pollmeier, generalny dyrektor

Zakres dostawy

Po rozpakowaniu kartonu należy sprawdzić

- ▶ kompletność dostawy
- ▶ ew. szkody transportowe

Należy odrotnie poinformować dystrybutora, dostawcę bądź producenta o zastrzeżeniach. Późniejsze reklamacje nie zostaną uwzględnione.

- 1 wstępnie zmontowane urządzenie
- 1 dolna część korpusu
- 2 koła
- 2 zaślepki osi
- 2 stopy
- 1 woreczek zawierający śruby
- 1 zgarniacz
- 1 popychacz
- 1 Instrukcja obsługi

Opis urządzenia

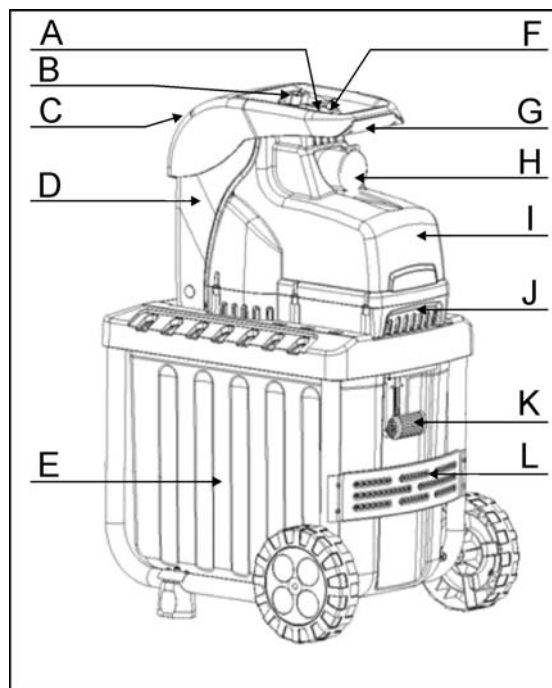

- A. włącznik / wyłącznik
- B. Auslöseschraube
- C. otwór leja zasypowego dla rozdrabnianych przedmiotów
- D. pokrywa obudowy
- E. kosz wychwytyjący
- F. przycisk powrotny / bezpiecznik silnika
- G. uchwyt
- H. gniazdo wtykowe
- I. obudowa
- J. górna część obudowy
- K. kosz wychwytyjący
- L. dolna część podstawy z kołami i stopami

Czas użytkowania

Należy stosować się do przepisów lokalnych.

Symbole na urządzeniu

	Przed uruchomieniem urządzenia należy dokładnie przeczytać		Przed rozpoczęciem wykonywania napraw, czynności obsługowo-konserwacyjnych oraz czyszczenia urządzenia należy
instrukcję obsługi i stosować się do zamieszczonych w niej wskazówek.		wyłączyć silnik i wyjąć wtyczkę z gniazda zasilania sieciowego.	
	Niebezpieczeństwo wywołane przez części obracające się podczas pracy silnika – nie poz-wolić na zbliżanie		Uwaga na obracające się noże. Nie wkładać dłoni i rąk do otworów, gdy maszyna pracuje.
się osób nieuczestniczących w pracy oraz zwierząt domowych i użytkowych do strefy zagrożenia.			
	kosz wychwytyjący zablokowany		Stosować ochronę narządów wzroku i słuchu.
	kosz wychwytyjący odblokowany		
	Nosić rękawice ochronne.		Chronić przed wilgocią.
	Urządzenie elektryczne nie nadają się do wyrzucania z odpadami domowymi. Urządzenia, osprzęt i opakowania należy poddawać ekologicznemu recyklingowi.		
Zgodnie z dyrektywą europejską 2002/96/WE w sprawie urządzeń elektrycznych i niesprawne urządzenia należy gromadzić oddzielnie i poddawać utylizacji zgodnie z zasadami ochrony środowiska.			

Symbole w Instrukcji obsługi



Zagrażające niebezpieczeństwo lub niebezpieczna sytuacja. Nieprzestrzeganie niniejszych wskazówek może prowadzić w następstwie do odniesienia obrażeń lub wystąpienia szkód rzeczowych.



Ważne wskazówki dotyczące prawidłowej obsługi. Nieprzestrzeganie niniejszych wskazówek może prowadzić do zakłóceń w pracy urządzenia.



Wskazówki dla użytkownika. Wskazówki te pomagają w optymalnym wykorzystaniu wszystkich funkcji urządzenia.



Montaż, obsługa i konserwacja. Tutaj następuje dokładne objaśnienie czynności, które należy wykonać.

Stosowanie zgodne z przeznaczeniem

Pojęcie zgodnej z przeznaczeniem eksploatacji obejmuje rozdrabnianie:

- wszelkiego rodzaju gałęzi do maksymalnej średnicy (w zależności od rodzaju drewna i jego świeżości).
- zwiędłych, wilgotnych, kilka dni składowanych odpadów ogrodowych na zmianę z gałęziami.

Z naciskiem wyklucza się rozdrabnianie przedmiotów ze szkła, metali, tworzyw sztucznych, plastikowych torebek, kamieni, odpadów materiałowych, korzeni z ziemią, odpadów niestałych (np. odpadów kuchennych).

Rozdrabniacz ogrodowy jest przewidziany wyłącznie do hobbystycznego stosowania w ogródkach domowych.

Za rozdrabniacze do ogródków domowych i hobbystycznych uznaje się takie urządzenia, których nie używa się na publicznych skwerach, w parkach, obiektach sportowych, w rolnictwie i leśnictwie i nie w ramach działalności gospodarczej.

Do eksploatacji zgodnej z przeznaczeniem zalicza się także dotrzymanie podanych przez producenta warunków eksploatacji, konserwacji i napraw, jak również stosowanie się do umieszczonych w instrukcji obsługi wskazówek bezpieczeństwa.

Każdy inny przypadek użytkowania maszyny, niż podany w instrukcji obsługi, uważa się za niezgodny z przeznaczeniem. Producent nie odpowiada za wynikające stąd szkody : ryzyko ponosi wyłącznie użytkownik.

Urządzenie mogą uzbrajać, stosować i konserwować tylko osoby, które je znają i są pouczone o zagrożeniach. Wykonywanie prac naprawczych wolno powierzać tylko nam lub wyznaczonym przez nas punktom serwisowym.

Pozostałe elementy ryzyka

 Także przy posługiwaniu się urządzeniem w sposób zgodny ze wszystkimi obowiązującymi przepisami dotyczącymi bezpieczeństwa mogą, w związku z jego przeznaczeniem i konstrukcją, pozostać jeszcze pewne elementy ryzyka.

Te pozostałe elementy ryzyka można zminimalizować, przestrzegając łącznie „wskazówek bezpieczeństwa”, „stosowania zgodnego z przeznaczeniem” oraz instrukcji obsługi.

Praca wykonywana w przemyślny sposób i z zachowaniem należytej ostrożności zmniejsza ryzyko odniesienia obrażeń przez inne osoby oraz ryzyko spowodowania szkód.

- Niebezpieczeństwo odniesienia obrażeń palców i rąk, jeżeli ręka zostanie włożona przez otwór wpustowy do wnętrza maszyny i nastąpi kontakt z wirującymi nożami.
- Niebezpieczeństwo odniesienia obrażeń palców i rąk podczas montażu i czyszczenia zespołu noży tnących.
- Obrażenia odniesione przez uderzenie odrzuconym rozdrobnionym materiałem w strefie leja wpustowego.
- Zagrożenie porażeniem prądem przy stosowaniu nieprawidłowych przewodów zasilania energią elektryczną.
- Dotknięcie elementów przewodzących prąd przy otwartych podzespołach elektrycznych.
- Uszkodzenie słuchu wskutek długotrwałego użytkowania maszyny bez stosowania odpowiedniego zabezpieczenia narządu słuchu przed hałasem.

Ponadto, pomimo wszystkich zastosowanych środków zapobiegawczych mogą wystąpić elementy utajonego ryzyka.

Bezpieczna praca

 W celu ochrony siebie samego i innych przed ewentualnymi obrażeniami, przed włączeniem niniejszego produktu należy przeczytać i stosować się do następujących wskazówek i przepisów o zapobieganiu wypadkom, opracowanych przez Wasze zrzeszenia branżowe lub do obowiązujących lokalnie w danym kraju regulacji dotyczących bezpieczeństwa.

 Należy przekazać niniejsze wskazówki dotyczące bezpieczeństwa wszystkim osobom, które użytkują maszynę.

 Niniejsze wskazówki dotyczące bezpieczeństwa należy starannie przechowywać.

Urządzenie z wyłącznikiem bezpieczeństwa

Zainstalowany wyłącznik bezpieczeństwa z automatycznym hamulcem silnika służy bezpieczeństwu użytkownika. Zapobiega on uruchomieniu silnika otwartego urządzenia oraz odniesieniu obrażeń wskutek włożenia ręki do wirującego zespołu noży tnących.

Naprawy wyłącznika bezpieczeństwa mogą być wykonywane wyłącznie przez producenta lub firmy posiadające jego autoryzację.

-  Przy pomocy niniejszej instrukcji należy zapoznać się z urządzeniem przed rozpoczęciem użytkowania.
- Nie należy stosować urządzenia do celów, do których nie jest ono przeznaczone (patrz Użytkowanie zgodne z przeznaczeniem i praca rozdrabniaczem ogrodowym).
- Przyjąć **bezpieczną postawę** i stale utrzymywać **równowagę**. Nie wyciągać się nad urządzeniem. Podczas wrzucania materiału, który ma zostać rozdrobniony, stać na **równej wysokości z urządzeniem**.
- Pracować uważnie i zwracać uwagę na wykonywane czynności. Zachować rozsądek podczas pracy. Nie używać urządzenia w stanie zmęczenia, pod wpływem narkotyków, alkoholu lub leków. Moment nieuwagi podczas używania urządzenia może doprowadzić do poważnych obrażeń.
- Podczas pracy** stosować okulary ochronne, rękawice robocze i ochronę narządu słuchu.
- Należy także stosować odpowiednią odzież roboczą:
 - nie nosić zbyt obszernej odzieży
 - stosować obuwie o antypoślizgowych podeszwach
- Obsługujący maszynę** odpowiada w miejscu użytkowania maszyny w stosunku do osób trzecich.
- Dzieci i młodzież** poniżej 16 roku życia nie mogą obsługiwać urządzenia.
- Urządzenia nie mają prawa obsługiwać osoby o ograniczonych władzach fizycznych, czuciowych lub umysłowych lub nieposiadające doświadczenia i/lub wiedzy, chyba że są pod nadzorem osoby odpowiedzialnej za ich bezpieczeństwo lub otrzymały od niej wskazówki, jak należy posługiwać się urządzeniem.
- Nadzorować dzieci, aby zapewnić, że nie będą bawić się urządzeniem.
- Dzieci** muszą pozostawać z dala od urządzenia.
- Nigdy nie używać urządzenia, gdy w pobliżu są **osoby niebiorące udziału w pracy**.

- Nie pozostawiać urządzenia **bez dozoru**.
- Na stanowisku pracy** należy utrzymywać **porządek**! Następstwem nieporządku mogą być wypadki.
- Podczas pracy** należy pozostawać z boku urządzenia.
- Nie należy **nigdy** wkładać rąk do otworów wpustu lub wyrzucania.
- Twarz i ciało powinny pozostawać z dala od otworu wpustu materiału.
- Nie należy przeciążać urządzenia! Praca w **podanym zakresie wykorzystania mocy** jest łatwiejsza i bezpieczniejsza.
- Użytkować urządzenie tylko z kompletnymi i prawidłowo zamontowanymi **urządzeniami ochronnymi** i nie dokonywać przy maszynie żadnych zmian, które mogą mieć wpływ na zmniejszenie bezpieczeństwa.
- Nie zmieniać **prędkości obrotowej** silnika, gdyż reguluje ona maksymalną bezpieczną prędkość roboczą maszyny i chroni silnik oraz wszystkie obracające się części przed uszkodzeniem na skutek nadmiernej prędkości.
- Nie eksploatować urządzenia **bez leja wpustowego**.
- Nie dokonywać zmian konstrukcyjnych** urządzenia ani jego podzespołów.
- Przed włączeniem** silnika należy zamknąć urządzenie.
- Nie spryskiwać urządzenia wodą (zagrożenie porażeniem prądem elektrycznym).
- Uwzględnić wpływ **środowiska**:
 - Nie używać urządzenia w wilgotnym i mokrym otoczeniu.
 - Nie pozostawiać urządzenia oraz nie pracować w **czasie opadów deszczu**.
 - Zapewnić dobre **oświetlenie**.
- Przechowywać urządzenie w **suchym miejscu** i uniemożliwić dostęp dzieciom.
- W celu wykluczenia odniesienia obrażeń palców, należy podczas montażu i czyszczenia (patrz Wymiana noży) zablokować noże tnące i nosić rękawice ochronne.
- Do wykonywania następujących robót należy wyłączyć maszynę i wyjąć wtyczkę z gniazda zasilania sieciowego:
 - Naprawy
 - Czynności obsługowo-konserwacyjne
 - Sprawdzanie, czy przewody przyłączeniowe nie są splątane lub uszkodzone
 - Usuwanie zakłóceń
 - Transport
 - Wymiana noży
 - Pozostawienie urządzenia (także na krótki okres czasu)
- W przypadku zapchania otworu wrzutowego i wyrzutowego maszyny wyłączyć silnik i wyjąć wtyczkę sieciową, zanim usunie się pozostałości materiału w otworze wrzutowym lub wyrzutowym.
- Sprawdzić maszynę, czy nie wykazuje ona ewentualnych **uszkodzeń**:
 - Przed dalszym użytkowaniem urządzenia należy starannie sprawdzić, czy **urządzenia ochronne** zostały w prawidłowy sposób zamontowane i czy spełniają swoją funkcję.
 - Sprawdzić, czy **części ruchome** należycie funkcjonują, czy nie są blokowane oraz, czy jakieś części nie uległy uszkodzeniu. Dla zapewnienia prawidłowej eksploatacji urządzenia wszystkie jego części muszą zostać należycie zamontowane i muszą spełniać wszystkie stawiane wymagania.



- Jeżeli niniejsza instrukcja nie stanowi inaczej, wszystkie **uszkodzone urządzenia ochronne** muszą zostać fachowo naprawione lub wymienione przez autoryzowany warsztat.
- Uszkodzone lub nieczytelne **etykiety bezpieczeństwa** należy wymienić na nowe.
- **Nieużywane urządzenia** przechowywać w suchym, zamkniętym pomieszczeniu poza zasięgiem dzieci.

⚠ Bezpieczeństwo urządzeń elektrycznych

- Wykonanie **przewodu zasilania sieciowego** zgodnie z IEC 60245 (H 07 RN-F) o minimalnych przekrojach:
 - 1,5 mm² przy przewodzie **do** 25 m
 - 2,5 mm² przy przewodzie **powyżej** 25 m
- Długie i cienkie przewody zasilające powodują spadek napięcia. Silnik nie uzyskuje wówczas swojej maksymalnej mocy, spadają także wydajność i moc urządzenia.
- Wtyczki i gniazda wtykowe przewodów zasilających i przedłużaczy muszą być wykonane z gumy, miękkiego PCW lub innych materiałów termoplastycznych o jednakowej wytrzymałości mechanicznej, lub muszą być odpowiednio takim materiałom zaizolowane.
- Wtyczki przewodów zasilających i przedłużaczy muszą być chronione przez rozbryzgami wody.
- Przy układaniu **przewodu zasilania sieciowego** należy zwrócić uwagę na to, żeby nie został zgnieciony ani złamany oraz żeby połączenie wtykowe nie uległo zawiłoceniu.
- Nie należy stosować **przewodu zasilającego** do celów, do których nie jest przewidziany. Należy chronić przewód zasilania przed **wysokimi temperaturami, olejem i ostrymi krawędziami**. Nie wyciągać wtyku z gniazda zasilania sieciowego ciągnąc za przewód.
- Podczas używania bębna do nawijania kabla kabel należy w pełni rozwinąć.
- Regularnie sprawdzać stan techniczny **przewodu przedłużacza** i wymienić go, jeżeli jest uszkodzony. Nie należy posługiwać się **uszkodzonymi przewodami zasilającymi**.
- Podczas pracy na otwartej przestrzeni należy stosować tylko **dozwolone** do tego i odpowiednio oznakowane przedłużenia przewodów zasilających.
- **Nie należy posługiwać się prowizorycznymi przyłączami elektrycznymi.**
- Nie należy **niegdy** stosować **obejść** urządzeń zabezpieczających, ani ich **wyłączać**.
- Przyłączyć urządzenie poprzez **wyłącznik ochronny prądowy** (30 mA).

⚠ **Przyłącze elektryczne** lub **naprawy** podzespołów elektrycznych maszyny mogą być wykonywane wyłącznie przez **koncesjonowanego** elektrotechnika lub jedną z naszych stacji obsługi klienta. Należy przy tym stosować się do lokalnych przepisów dotyczących bezpieczeństwa.

⚠ **Naprawy** innych podzespołów **maszyny** wykonuje producent lub jedna z jego stacji obsługi klienta.

⚠ Należy stosować wyłącznie oryginalne części zamienne oraz elementy wyposażenia standardowego i specjalnego. Wskutek **stosowania innych części zamiennych oraz elementów wyposażenia** użytkownik może ulec wypadkowi. Za szkody wynikłe wskutek powyższego producent nie przyjmuje na siebie odpowiedzialności.









Uruchomienie

- **Upewnić się**, czy urządzenie jest kompletne oraz czy jest prawidłowo zmontowane.
- **W celu użytkowania** należy ustawić rozdrabniacz na poziomym i mocnym podłożu (niebezpieczeństwo przewrócenia).
- Używać urządzenia wyłącznie **na wolnym powietrzu**. **Zachować odległość** (co najmniej 2 m) od ściany lub innych sztywnych przedmiotów.
- **Przed każdym użyciem** należy sprawdzić:
 - czy przewody zasilania energią nie wykazują uszkodzeń (pęknięć, przecięć itp.),
 - ⚠ Nie należy posługiwać się uszkodzonymi przewodami.
 - czy nie występują inne uszkodzenia (patrz – Bezpieczne wykonywanie pracy),
 - czy wszystkie śruby zostały prawidłowo dokręcone.

i Przyłącze sieciowe

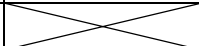
- Należy porównać wartość napięcia znamionowego podaną na tabliczce urządzenia z wartością napięcia sieciowego i podłączyć urządzenie do przepisowego gniazda wtykowego.
- Stosować **przedłużenia przewodów zasilania sieciowego** o wystarczającym przekroju.
- W przypadku niekorzystnych warunków sieciowych podczas włączania urządzenia może dojść do krótkotrwałych zaników napięcia, które mogą zakłócić pracę innych urządzeń (np. miganie lampy). Nie należy spodziewać się zakłóceń, jeśli przyłączy budynek posiada obciążalność długotrwałą sieci ≥ 100 A na każdą fazę.

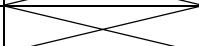
Bezpiecznik zasilania sieci

		Szwajcarii	UK
2300 W	16 A bierny 	10 A bierny 	13 A bierny 
2500 W	16 A bierny 		13 A bierny 
2800 W	16 A bierny 		13 A bierny 

Włącznik / wyłącznik

Nie używać urządzeń, których wyłączniki nie dają się włączyć lub wyłączyć. Uszkodzone wyłączniki muszą być niezwłocznie naprawione lub wymienione przez serwis.

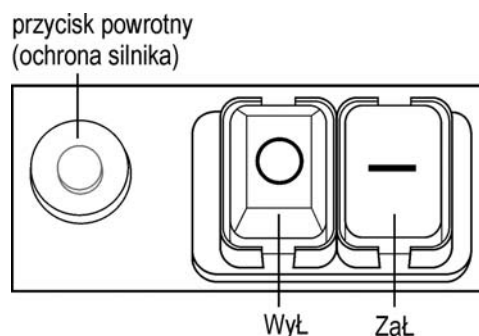

✔ Włączenie

Wciśnij zielony przycisk (I).

Wyłączenie

Wciśnij zielony przycisk .

Zabezpieczenie przed samorozruchem

W przypadku zaniku prądu urządzenie automatycznie wyłącza się (wyzwalacz zanikowy). Aby je włączyć, ponownie wciśnij zielony przycisk.

Ochrona silnika

Silnik posiada wyłącznik ochronny i w przypadku przeciążenia samoczynnie się wyłącza. Po około 5-minutowej przerwie na ochłodzenie silnik można ponownie włączyć. W tym celu wciśnij:

1. przycisk powrotny (ochrony silnika)
2. zielony przycisk  dla ponownego włączenia.

- Aby usunąć zablokowane przedmioty z leja zasypowego lub szczeliny wyrzutnika, korzystaj z upychacza lub z haka.

 Przed ponownym uruchomieniem rozdrabniarki poczekaj, aż się całkowicie zatrzyma.

Kosz wychwytyjący

Zintegrowany kosz wychwytyjący jest wyposażony jest w uchwyty blokujące oraz wyłącznik zabezpieczający.

 Przed zakładaniem i zdejmowaniem kosza wyłączyć urządzenie.

 ⇒ Kosz wychwytyjący jest zablokowany i jest na stałe połączony z urządzeniem.

 ⇒ Kosz wychwytyjący jest odblokowany i jest odłączony od urządzenia. Nie da się załączyć urządzenia.

 Po odblokowaniu kosza wychwytyjącego przy załączonym urządzeniu następuje automatyczne wyłączenie urządzenia.

Praca rozdrabniaczem ogrodowym

- Podczas pracy należy pozostawać z boku urządzenia.
-  Wkładane do urządzenia materiały dłuższe, które wystają z leja, mogą gwałtownie cofnąć się podczas wciągania przez noże! **Zachować bezpieczną odległość!**
- Do popychania ścinanego materiału używać wyłącznie popychacza dostarczonego z urządzeniem.
- **Nie należy nigdy wkladać rąk do otworu wsadu lub do otworu wylotu rozdrobnionego materiału.**
- Twarz i ciało obsługującego powinny pozostawać z dala od otworu wsadu.
- Nie wkładaj dłoni, innych części ciała i odzieży do rury wlotowej, kanału wylotowego lub w pobliżu innych ruchomych części.
- Przed włączeniem urządzenia należy sprawdzić, czy w leju wpustowym nie ma pozostałości rozdrabnianego materiału.
- Nie przechylać urządzenia podczas pracy silnika.

- Podczas napełniania należy zwrócić uwagę na to, żeby w leju wpustowym maszyny nie znalazły się przedmioty metalowe, kamienie, butelki oraz inne przedmioty nienadające się do rozdrobnienia.
- Jeżeli takie przedmioty znalazły się w leju wpustowym, lub jeżeli urządzenie zaczyna wydawać odgłosy nietypowe dla normalnej pracy lub wpadać w wibracje, to należy je natychmiast wyłączyć i odczekać aż się zatrzyma. Wyjąć wtyk z gniazda zasilania sieciowego i wykonać następujące czynności:
 - ustalić rodzaj i zakres szkód,
 - wymienić lub naprawić uszkodzone podzespoły,
 - sprawdzić urządzenie i dokręcić luźne podzespoły

 Jeżeli nie dysponują Państwo odpowiednimi uprawnieniami, to nie wolno samodzielnie naprawiać urządzenia.

Co mogę rozdrabniać?

Tak:

- odpady organiczne z gospodarstwa domowego i ogrodu, np. gałęzie z żywopłotu i drzew, przekwitnięte kwiaty, odpadki kuchenne.

Nie:



- szkło, przedmioty metalowe, tworzywa sztuczne, torby plastikowe, kamienie, odpady tkanin, korzenie z ziemią, resztki potraw, mięsa i ryb.

Szczególne wskazówki dotyczące rozdrabniania:

- Gałęzie, gałązki i drzewka należy rozdrobnić wkrótce po ich obcięciu
 - powyższy materiał po wyschnięciu stanie się bardzo twardy i maksymalny przekrój gałęzi nadających się do rozdrobnienia będzie wskutek tego dużo mniejszy.
- Przy rozłożystych gałęziach należy poobcinać **boczne pędy**.
- Rozdrabnianie odpadków ogrodowych lub kuchennych o **dużej zawartości wody i wskutek tego skłonnych do sklejaniasię**
 - w celu uniknięcia zapchania maszyny wskutek posklejania należy je rozdrabniać na przemian z materiałem drewnianym.
- Nie pozwolić, aby nagromadzenie rozdrobnionego materiału urosło zbyt wysoko w okolicy otworu wylotowego. Może to spowodować zapchanie kanału wylotowego przez rozdrobniony już materiał. W wyniku tego może dojść do wyrzucenia materiału z powrotem przez otwór wlotowy.
- Wyczyść otwór wlotowy i kanał wylotowy, gdy urządzenie zapcha się. W tym celu najpierw wyłączyć silnik i wyciągnąć wtyczkę z gniazda.
- Zwracać uwagę na to, żeby nie przekraczać **maksymalnej grubości gałęzi** dozwolonej dla urządzenia (patrz – Dane techniczne). Zależnie od rodzaju i świeżości drewna może się zmniejszyć maksymalna średnica gałęzi, które można obrabiać.
- **Urządzenie tnące w maszynie** wciąga materiał do rozdrabniania w znacznym stopniu samodzielnie.
- **Należy unikać przeciążania** i blokowania silnika poprzez częste wyciąganie grubszych gałęzi.

- Przy przeciążeniu urządzenia nastąpi samoczynne wyłączenie silnika wyposażonego w wyłącznik przeciążeniowy.
 - ponownie włączyć urządzenie po upływie około 5 min.
 - jeżeli po tym czasie oczekiwania nie będzie można włączyć ponownie urządzenia – patrz punkt „Zakłócenia w pracy urządzenia”.

Wymiana noży

  Przed wymianą noży należy wyjąć wtyk z gniazda zasilania sieciowego.

 Niebezpieczeństwo odniesienia obrażeń palców i rąk podczas prac wykonywanych przy urządzeniu tnącym. Należy nosić rękawice ochronne.

 Otwarcie urządzenia.

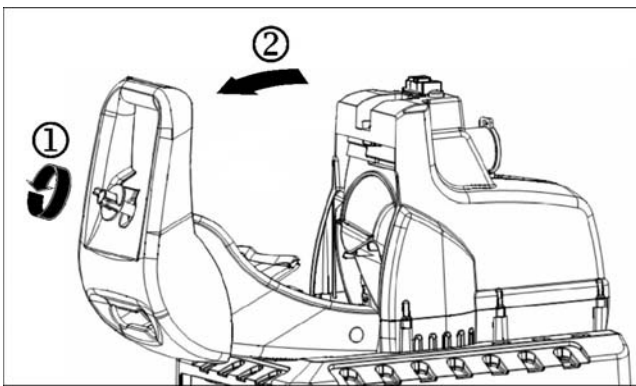

 Zablokowanie zespołu noży tnących.

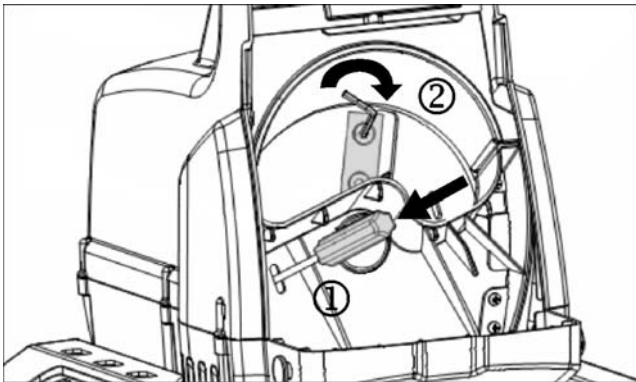

Spadek efektywności rozdrabniania:

stępiona krawędź tnąca

 Wykorzystanie nieużywanej krawędzi noża poprzez jego obrócenie

stępione wszystkie krawędzie tnące

 nowy zestaw noży (nr katalogowy 382425)

Konserwacja i doгляд

- Przed rozpoczęciem każdej obsługi urządzenia
 - wyłączyć silnik i wyjąć wtyk z gniazda zasilania sieciowego
 - w celu uniknięcia skaleczeń założyć rękawice ochronne

Urządzenie tnące nie zatrzymuje się natychmiast po wyłączeniu. Przed naprawą lub konserwacją należy odczekać, aż zatrzymają się wszystkie części.

Po konserwacji lub naprawie pamiętać o usunięciu narzędzi i kluczy do śrub.

- Rozdrabniacz ogrodowy nie wymaga większej konserwacji. W celu zachowania wartości urządzenia i jego długiej trwałości należy zwrócić uwagę na następujące zagadnienia:
 - szczeliny wentylacyjne należy utrzymywać w wolnym i czystym stanie.
 - sprawdzać (i w razie potrzeby dokręcać) śruby mocujące.
 - po zakończeniu rozdrabniania wyczyścić urządzenie. Do czyszczenia urządzenia używać tylko ciepłej wilgotnej ścierki i miękkiej szczotki. Nigdy nie stosować środków czyszczących lub rozpuszczalników. W ten sposób można by spowodować szkody nie do naprawienia. Części z tworzywa sztucznego mogą zostać uszkodzone przez chemikalia.



- nie należy czyścić rozdrabniacza pod bieżącą wodą lub przy pomocy myjni wysokociśnieniowej.
- niemalowane podzespoły metalowe należy po każdym użyciu zabezpieczyć przed korozją poprzez spryskanie olejem nieszkodliwym dla środowiska naturalnego i ulegającym rozkładowi biologicznemu.

Gwarancja

Proszę przestrzegać załączonego oświadczenia gwarancyjnego.

Możliwe zakłócenia w pracy urządzenia



- Przed każdą naprawą
- wyłączyć urządzenie
 - odczekać do momentu zatrzymania się rozdrabniacza
 - wyciągnąć wtyczkę z gniazda

Zakłócenie	Możliwa przyczyna	Sposób usunięcia
silnik nie podejmuje pracy	<ul style="list-style-type: none"> – brak napięcia sieciowego – uszkodzony przewód zasilania sieciowego – górna część obudowy nie została prawidłowo zamknięta (nastąpiło wyzwolenie wyłącznika ochronnego) – Kosz wychytujący odblokowany (nastąpiło uaktywnienie wyłącznika bezpieczeństwa kosza wychytującego) 	<ul style="list-style-type: none"> – sprawdzić zabezpieczenie – zlecić sprawdzenie (elektrotechnikowi) – prawidłowo zamknąć górną część obudowy i dokręcić śruby, ewentualnie usunąć zanieczyszczenia – Proszę zablokować kosz wychytujący
silnik wydaje pomruki, jednak nie podejmuje pracy	<ul style="list-style-type: none"> – <u>zablokowane urządzenie tnące</u> – niesprawny kondensator 	<ul style="list-style-type: none"> – wyłączyć urządzenie, wyjąć wtyk z gniazda zasilania sieciowego i oczyścić urządzenie od wewnątrz – zlecić wykonanie naprawy producentowi lub wskazanej przez niego firmie
spadek efektywności rozdrabniania	stępiąca krawędź tnąca	<ul style="list-style-type: none"> – wykorzystanie nieużywanej krawędzi noża poprzez jego obrócenie – nowy zestaw noży
urządzenie podejmuje pracę, jednakże ulega zablokowaniu już przy niewielkim obciążeniu i zostaje wyłączony przez wyłącznik ochronny silnika	przedłużenie przewodu zasilania silnika jest za długie lub o zbyt małym przekroju, gniazdo zasilania sieciowego w zbyt dużej odległości od przyłącza głównego oraz zbyt mały przekrój przewodu przyłącza elektrycznego	przekrój przedłużenia przewodu zasilania sieciowego minimum 1,5 mm ² , maksymalna długość 25 m – przy dłuższym przewodzie przekrój minimum 2,5 mm ²

Dane techniczne

Model	2300	2500	2800
Typ	AMF		
Silnik	silnik prądu zmiennego 230 V~, 50 Hz, 2800 min ⁻¹ , z automatycznym hamulcem		
Moc silnika P ₁ S ₆ - 40 %	2300 W	2500 W	2800 W
Moc silnika P ₁ S ₁	2000 W	2000 W	2300 W
Włącznik/wyłącznik	z wyłącznikiem ochronnym silnika, elektryczny wyłącznik bezpieczeństwa, z wyzwalaczem zanikowym		
Ciężar	23,0 kg	23,0 kg	24,0 kg
Akustyczny poziom szumów L _{PA} (pomiar wg 2000/14/EG)	96,6 dB (A) K = 3 dB (A)	96,6 dB (A) K = 3 dB (A)	93,7 dB (A) K = 3 dB (A)
Mierzony poziom ciśnienia akustycznego L _{WA} (pomiar wg 2000/14/EG)	106,8 dB (A)	106,8 dB (A)	102,5 dB (A)
Gwarantowany poziom ciśnienia akustycznego L _{WA} (pomiar wg 2000/14/EG)	109 dB (A)	109 dB (A)	105 dB (A)
Maksymalna grubość gałęzi do rozdrabniania (obowiązuje w stosunku do świeżo obciętych gałęzi)	Ø max. 40 mm	Ø max. 40 mm	Ø max. 45 mm
Klasa zabezpieczenia	I		
Stopień ochrony	IP X4		
Bezpiecznik zasilania sieciowego	16 A bierny	16 A bierny	16 A bierny
Szwajcaria	10 A bierny	--	--
UK	13 A bierny	13 A bierny	13 A bierny



Este interzisă punerea în funcțiune a aparatului, înainte de a: citi aceste instrucțiuni de folosire, înainte de a respecta toate instrucțiunile indicate și de a fi montat aparatul conform descrierii.

Păstrați instrucțiunile pentru utilizări viitoare.

Cuprins

Declarație de conformitate UE	94
Volumul de livrare	94
Descrierea aparatului	94
Timpi de utilizare	95
Simbolurile aparatului	95
Simbolurile din instrucțiunile de folosire	95
Utilizarea conform destinației	95
Alte riscuri	95
Indicații de siguranță	96
Punerea în funcțiune	97
Munca cu tocătorul de grădină	98
Înlocuirea cuțitelor	96
Întreținerea și îngrijirea	98
Garanția	98
Avarii	99
Date tehnice	99
Piese de schimb	128
Montarea	138

Declarație de conformitate UE

conform directivei 2006/42/UE

Prin prezenta, noi

ATIKA GmbH & Co. KG

Schinkelstraße 97

59227 Ahlen – Germany

declaram pe proprie răspundere că produsul

Tocătoare pentru grădină tip AMF 2500

Numărul de serie: vezi ultima pagină

Este conform cu prevederile directivelor numite mai sus, dar și cu prevederile următoarelor directive:

2004/108/UE, 2006/95/UE și 2000/14/UE.

Au fost aplicate următoarele norme armonizate:

EN 60335-1/A13:2008; EN 13683/A1:2009;

EN 55014-1/A2:2002; EN 55014-2/A1:2001;

EN 61000-3-2/A2:2005; EN 61000-3-11:2000

Conformity assessment procedure 2000/14/UE – Appendix V

Nivelul măsurat de putere a zgomotului L_{WA} 106,8 dB (A).

Nivelul garantat de putere a zgomotului L_{WA} 109 dB (A).

Depozitarea documentelor tehnice:

ATIKA GmbH & Co. KG – Technisches Büro – Schinkelstr. 97 –

59227 Ahlen – Germany

Ahlen, 14.05.2010

A. Pollmeier, direcțiunea

Volumul de livrare

☞ Verificați după despachetare, dacă conținutul cartonului

- ▶ este complet
- ▶ și dacă nu a fost deteriorat în timpul transportului

Transmiteți reclamațiile imediat comerciantului sau furnizorului. Reclamațiile ulterioare nu se iau în considerare.

- 1 unitate premontată
- 1 suport
- 2 roți
- 2 capace pentru roți
- 2 picioare suport
- 1 pungă cu șuruburi
- 1 coș de captare
- 1 dispozitiv de îndesat
- 1 instrucțiune de folosire

Descrierea aparatului

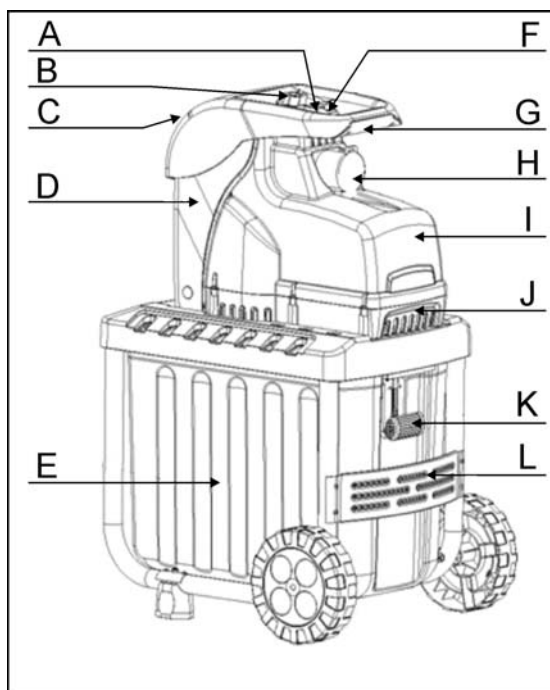

- A. Comutatorul pornire/oprire
- B. Șurub de închidere
- C. Deschidere sub formă de pălnie pentru materialul tocat
- D. Capac carcasă
- E. Coș de captare
- F. Butonul de readucere / Siguranța motorului
- G. Mâner
- H. Fișa de rețea
- I. Carcasă
- J. Partea superioară a carcasi
- K. Dispozitivul de blocare al coșului de captare
- L. Suport cu roți și picioare suport





Timpi de utilizare

Vă rugăm să respectați prevederile regionale.

Simbolurile aparatului

 <p>Înainte de punerea în funcțiune să se citească cu atenție și să se respecte instrucțiunile de folosire și indicațiile de protecție.</p>	 <p>Înainte de începerea lucrărilor de reparație, întreținere și curățire, trebuie oprit motorul și scos ștecărul din priză.</p>
 <p>Pericol din cauza pieselor centrifugate în timpul funcționării motorului – păstrați la distanță de zona de pericol persoanele neimplicate dar și animalele de companie și animalele domestice.</p>	 <p>Atenție la cuțitele care se rotesc. În timpul funcționării mașinii este interzisă introducerea mâinilor și a picioarelor în deschizăturile acesteia.</p>
 <p>Coș de captare blocat Coș de captare deblocat</p>	 <p>Purtați protecție pentru ochi și urechi.</p>
 <p>Purtați mănuși de protecție.</p>	 <p>A se feri de umezeală.</p>
 <p>Aparatele electrice nu se aruncă cu resturile menajere. Aparatele, accesoriile și ambalajul se revalorifică într-un mod care protejează mediul înconjurător.</p> <p>Conform Directivei Europene 2002/96/EG referitoare la aparatele electronice și electrotehnice vechi, aparatele electrice care nu mai pot fi utilizate trebuie colectate separat și reciclate în mod ecologic.</p>	

Simbolurile din instrucțiunile de folosire

-  **Pericol iminent sau situație periculoasă**
Nerespectarea acestor indicații poate cauza accidentări sau daune materiale.
-  **Indicații importante privind utilizarea competentă.**
Nerespectarea acestor indicații poate duce la perturbații.
-  **Instrucțiuni de folosire.** Aceste indicații vă ajută să folosiți în mod optim toate funcțiile.
-  **Montarea, folosirea și întreținerea.** Aici vi se explică exact, ce aveți de făcut.

Utilizarea conform domeniului de aplicație specificat

Prin folosire conform domeniului de aplicație specificat se înțelege tocarea

- crengilor de orice fel până la un diametru max. (în concordanță cu felul și gradul de umiditate al lemnului)
- a resturilor ofilite, umede de grădină, depozitate deja câteva zile, amestecate cu crengi

Se exclude strict mărunțirea sticlei, a metalelor, a materialelor plastice, a pungilor de plastic, a pietrelor, a resturilor de materiale, a rădăcinilor cu pământ, a resturilor neconsistente (de ex. resturi menajere).

Tocătoarea pentru grădină este destinată doar folosirii particulare pentru casă și grădină.

Tocători pentru casa și grădina personală sunt considerate utilajele, care nu sunt folosite în locuri publice, parcuri, baze sportive, în agricultură și silvicultură sau profesional.

Prin folosirea conformă destinației se înțelege și respectarea condițiilor de folosire, întreținere și reparație, impuse de producător, și respectarea măsurilor de siguranță prevăzute în instrucțiuni.

Orice alt mod de utilizare este considerat neconform destinației. Producătorul nu răspunde de daunele de orice natură provocate, astfel: riscul îi revine în întregime utilizatorului.

Alte riscuri

 În ciuda utilizării corecte și a respectării tuturor măsurilor de protecție în vigoare, mai apar **alte riscuri** datorită construcției conform scopului de folosire.

Aceste riscuri pot fi diminuate dacă se respectă în totalitate „Măsurile de siguranță”, „Utilizarea conform domeniului de aplicație specificat” și instrucțiunile de folosire.

- Pericolul accidentării degetelor și mâinilor, dacă introduceți mâna într-un orificiu și atingeți cuțitul.
- Pericolul accidentării degetelor și mâinilor în timpul montării și curățării cuțitului.
- Accidentare în zona pâlniei prin bucățile tocate aruncate.
- Pericolul de electrocutare prin folosirea unor legături electrice nepotrivite.
- Atingerea unor părți sub tensiune la piese electrice deschise.
- Deteriorarea auzului datorită unor lucrări îndelungate fără protejarea auzului.

Cu toate măsurile de precauție luate mai pot rămâne niște riscuri, greu definibile.

Indicații de siguranță

 Înaintea punerii în funcțiune a acestui utilaj, citiți și respectați indicațiile următoare și măsurile de prevenire a accidentelor ale asociației d-voastră profesionale respectiv instrucțiunile de prevenire a accidentelor valabile în țara d-voastră, pentru a vă feri pe d-voastră și pe alții de accidente.

 Transmiteți măsurile de siguranță tuturor persoanelor, care lucrează cu această mașină.

 Păstrați aceste instrucțiuni de siguranță.

 Aparat cu deconectare de siguranță

Deconectarea de siguranță integrată cu frână de motor automată servește siguranței dumneavoastră. Ea împiedică o conectare a motorului când aparatul este deschis și astfel atingerea cu mâna a cuțitului rotativ.

 Reparațiile la aparat vor fi efectuate de către producător respectiv de către o firmă, numită de acesta.

- Cu ajutorul instrucțiunilor de folosire, familiarizați-vă cu acest utilaj înaintea punerii lui în funcțiune.
- Nu utilizați aparatul pentru alte domenii de aplicație, pentru care nu a fost conceput (Vezi utilizarea conform domeniului de aplicație specificat și Lucrul cu tocătorul de grădină.)
- Asigurați-vă stabilitatea și mențineți-vă tot timpul echilibrul. Nu vă aplecați în față. Stați pe același plan cu utilajul când introduceți materialul de tocat.
- Lucrați cu precauție. Fiți atent, la ce faceți. Lucrați rațional. Nu utilizați aparatul când sunteți obosit
- Purtați ochelari de protecție, mănuși de protecție și protecție a auzului în timpul muncii.
- Purtați haine potrivite:
 - nu purtați haine largi
 - pantofi rezistenți la alunecare
- În perimetru de lucru al mașinii, persoana care o deservește poartă răspunderea față de alte persoane.
- Este interzis copiilor și tinerilor sub 16 ani să folosească utilajul.
- Utilizarea aparatului de către persoane cu capacități fizice, senzoriale sau psihice reduse sau cele fără experiență și/sau cunoștințe specifice este interzisă, cu excepția cazului în care ele sunt supravegheate de către persoana care răspunde de siguranța lor, sau a cazului în care au primit de la cel care răspunde instrucțiuni referitoare la modul de utilizare a aparatului.
- Copii trebuie supravegheați pentru a garanta că nu se joacă cu aparatul.
- Păstrați copii la distanță de utilaj.
- Nu utilizați niciodată aparatul acolo, unde se află persoane neparticipante în apropiere.
- Nu lăsați niciodată aparatul nesupravegheat.
- Păstrați-vă locul de muncă în ordine! Dezordinea poate cauza accidente.
- Luați o poziție de lucru laterală față de aparat.
- Nu introduceți niciodată mâna în orificiul de umplere și evacuare.
- Țineți departe fața și corpul de orificiul de umplere.

- Nu suprasolicitați aparatul! Lucrați mai bine și mai sigur în intervalul de putere indicat.
- Folosiți utilajul doar cu dispozitivele de protecție complet și corect fixate și nu modificați nimic la mașină, ce ar putea diminua siguranța.
- Nu modificați turația motorului, deoarece aceasta reglează viteza maximă sigură de lucru și protejează motorul și toate părțile rotative împotriva deteriorării din cauza vitezei excesive.
- Aparatul nu se folosește fără pâlnie de umplere.
- Este interzisă modificarea aparatului sau unor părți ale acestuia.
 - Înainte de conectarea motorului, închideți aparatul.
 - Nu stropiți aparatul cu apă. (sursa de pericol curentul electric)
 - Nu expuneți utilajul ploii și nu lucrați în ploaie.
 - Depozitați doar într-un loc uscat și nu la îndemâna copiilor.
 - Pentru excluderea pericolului de accidentare a degetelor, prindeți bine cuțitul (Înlocuirea cuțitelor) și purtați mănuși de protecție în timpul montării și al curățării.
- Opriți mașina și scoateți ștecărul din priză în timpul:
 - lucrărilor de întreținere și curățire
 - lucrărilor de reparație a avariilor
 - verificării legăturilor de alimentare cu energie electrică, dacă nu sunt cumva încurcate sau deteriorate
 - transportului
 - lucrărilor de reparație
 - în timpul părăsirii utilajului (și la întreruperi de scurtă durată)
- Verificați, dacă mașina nu cumva prezintă eventuale deteriorări:
 - Înaintea utilizării în continuare a aparatului, trebuie verificată cu grijă funcționarea ireproșabilă și conformă domeniului de aplicație specificat a dispozitivelor de protecție.
 - Verificați dacă părțile mobile funcționează ireproșabil, dacă nu sunt blocate sau deteriorate. Toate piesele trebuie montate corect și trebuie să îndeplinească toate condițiile pentru o funcționare ireproșabilă.
 - Dispozitivele de protecție defecte și alte părți deteriorate trebuie reparate sau înlocuite în mod competent de către un atelier specializat autorizat, dacă nu este prevăzut altceva în instrucțiunile de folosire.
 - Autocolantele de siguranță deteriorate sau ilizibile trebuie înlocuite.



Siguranța electrică

- Conductele de legătură se fixează conform IEC 60245 (H 07 RN-F) cu un diametru al conductorului de minimum
 - 1,5 mm² la lungimea cablului până la 25 m
 - 2,5 mm la lungimea cablului peste 25 m
- La fixarea conductei de legătură asigurați-vă că aceasta nu este turtită, îndoită și că racordul cu ștecăr nu se umezește.
- Nu folosiți cablul în scopuri care nu corespund domeniului de aplicație Feriți cablul de căldură, de ulei și muchii ascuțite. Nu folosiți cablul pentru a trage ștecărul din priză.
- Verificați cu regularitate cablurile prelungitoare și înlocuiți-le, dacă sunt deteriorate.
- Nu folosiți conducte de legătură defecte.

- Folosiți în aer liber doar cabluri de prelungire **autorizate** și deci marcate corespunzător.
- Nu folosiți **legături** electrice **provizorii**.
- **Niciodată să nu se șunteze** sau să se scoată din funcțiune instalațiile de protecție.

⚠ Conectarea electrică respectiv **reparații** ale părților electrice ale mașinii trebuie efectuate de către un specialist electrician **concesionat** sau de către unul din atelierele noastre de servicii pentru clienți. Regulamentele locale privind mai ales măsurile de protecție trebuie respectate.

⚠ Reparațiile altor părți ale **mașinii** trebuie efectuate de către **producător** sau unul din atelierele noastre de servicii pentru clienți.

⚠ Folosiți doar piese originale. **Folosirea altor piese de schimb** poate duce la accidentarea utilizatorului. Producătorul nu răspunde de daunele astfel provocate.









Punerea în funcțiune

- **Asigurați-vă**, că aparatul este montat conform indicațiilor.
- **În scopul utilizării**, așezați tocătoarea pe o suprafață orizontală și stabilă (pericol de răsturnare)
- Folosiți utilajul numai în aer liber. Păstrați distanță (cel puțin 2 m) față de un zid sau alt obiect fix.
- Verificați **înainte de fiecare utilizare**:
 - dacă **conductele de legătură** nu au defecte (fisuri, tăieturi etc.)
 - ⚠ nu utilizați cabluri defecte**
 - Dacă aparatul a suferit eventuale stricăciuni (vezi Instrucțiunile de protecție a muncii)
 - dacă toate legăturile cu șurub sunt bine strânse

i Racordarea la rețea

- Comparați tensiunea indicată pe placa de construcție cu tensiunea rețelei și conectați aparatul la priza potrivită și prevăzută regulamentar.
- Utilizați **cablu prelungitor** cu diametru suficient
- Din cauza unor condiții nefavorabile pe rețea, conectarea aparatului ar putea provoca scăderi de tensiune de scurtă durată, care ar putea afecta alte aparate (de ex. pâlpăirea unei lămpi). Pot interveni perturbații dacă racordul clădirii dispune de o capacitate de încărcare cu curent permanent a rețelei ≥ 100 A per fază.

Asigurarea:

		CH	UK
2300 W	16 A inertă 	10 A inertă 	13 A inertă 
2500 W	16 A inertă 		13 A inertă 
2800 W	16 A inertă 		13 A inertă 

Conectarea / Oprirea

Butonul de readucere (Siguranța motorului)

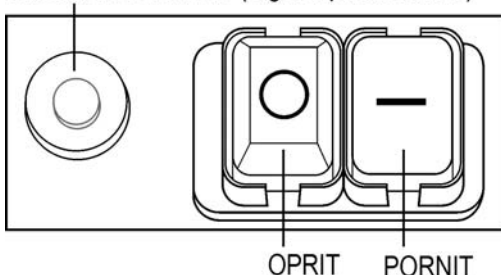

Conectarea

Apăsați butonul verde .

Oprirea

Puteți deconecta aparatul, apăsând pe butonul roșu .

Siguranța împotriva repornirii în cazul unei pene de curent

În cazul întreruperii de curent, utilajul se oprește automat (declanșatorul tensiunii zero). Pentru repornire se apasă din nou butonul verde.

Protecția motorului

Motorul are un comutator de protecție și se oprește singur în caz de suprasolicitare. Motorul poate fi repornit după o pauză de răcire (ca. 5 min). Apăsați

1. Butonul de readucere (Siguranța motorului)
2. Butonul verde  pentru repornire.

- Folosiți o unealtă de presat sau un cârlig pentru îndepărtarea obiectelor blocate din pâlnie sau din orificiul de evacuare.

⚠ Așteptați întotdeauna oprirea completă a tocătorii, înainte de a o reporni.

Coșul de captare

Coșul de captare integrat este dotat cu un mâner de blocare și cu o deconectare de siguranță.

i Opriți aparatul înainte de montarea și demontarea coșului de colectare.



⇒ Coșul este blocat și îmbinat fix cu aparatul.



⇒ Coșul este deblocat și separat de aparat. Aparatul nu poate fi pornit.

i Dacă se deblochează coșul de captare când aparatul este pornit, aparatul se oprește în mod automat.

i Munca cu tocătorul pentru grădină

- Luați o **poziție de lucru** laterală față de aparat.
- **⚠ Nu introduceți niciodată** mâna în orificiul de umplere și evacuare.
- Pentru îndesarea ulterioară a materialului de tocat, vă rugăm să utilizați dispozitivul de îndesat livrat.
- Țineți departe fața și corpul de orificiul de umplere.
- Nu apropiați mâinile, alte părți ale corpului și îmbrăcămintea de orificiul de umplere, de canalul de evacuare sau de alte părți mișcătoare.
- Înaintea pornirii aparatului verificați, dacă nu sunt resturi tocate în pâlnia de umplere.
- Nu răsturnați aparatul cu motorul pornit.

- La umplere asigurați-vă, că nu intră bucăți de metal, pietre, sticle sau alte obiecte, care nu pot fi tocate, în pâlnia de umplere.
 - Dacă au pătruns corpuri străine în pâlnia de umplere sau dacă utilajul produce zgomote ciudate sau vibrații, se oprește imediat aparatul și se așteaptă oprirea utilajului. Se scoate ștecărul din priză și se îndeplinesc următoarele puncte:
 - controlați paguba
 - înlocuiți sau reparați părțile defecte
 - verificați utilajul și fixați prin strângere părțile slăbite
- ⚠ Nu aveți voie să reparați utilajul, dacă nu sunteți autorizat să o faceți.

👉 Ce pot toca?

Da:

- Sticlă, metal, materiale plastice, pungii din plastic, pietre, resturi de stofă, rădăcini cu pământ, resturi de alimente, de pește și de carne

Nu:

- reziduuri organice din gospodărie și din grădină de ex. resturile de gard viu și pomi, flori ofilite, resturi de bucătărie

👉 Indicații speciale privind tocarea:

- **Mărunțiți crengile și lemnele** imediat după tăiere.
 - Acest material se întărește prin uscare, astfel ca diametrul maxim tocabil al crengilor se micșorează.
- Îndepărtați **ramurile laterale** la crengile puternic ramificate.
- Prelucrarea reziduurilor din grădină respectiv din bucătărie care **conțin multă apă și au tendința să se lipească**
 - acestea se mărunțesc alternativ cu material lemnos pentru a evita înfundarea aparatului.
- Nu permiteți să se adune prea mult material tocat la orificiul de evacuare. Aceasta poate duce la înfundarea canalului de evacuare cu materialul deja tocat. Ca urmare materialul poate ricoșa prin orificiul de umplere.
- **Curățați** orificiile de umplere și de evacuare, dacă aparatul este înfundat. Pentru aceasta opriți mai întâi motorul și scoateți ștecărul din priză.
- Respectați **diametrul max. al crengilor** care pot fi tocate de aparatul d-voastră (vezi pag. Date tehnice). În conformitate cu felul lemnului și gradul lui de umiditate, diametrul tocabil se poate reduce.
- Cuțitul trage materialul de tocat preponderent automat și independent.
- **Evitați suprasarcina și blocarea motorului** în cazul crengilor mai groase prin retragerea repetată a crengii.
- În cazul **suprasolicitării** aparatului, întrerupătorul, dotat cu un comutator de protecție a motorului, se oprește automat.
 - Porniți tocătoarea din nou după ca. 5 min.
 - Dacă aparatul nu se lasă pornit după acest timp de așteptare, citiți la punctul „Pană în funcționare”.

Înlocuirea cuțitelor



Scoateți ștecărul din priză înainte de înlocuirea cuțitului.



Se îmbracă mănuși de protecție pentru evitarea accidentelor.



Deschideți aparatul

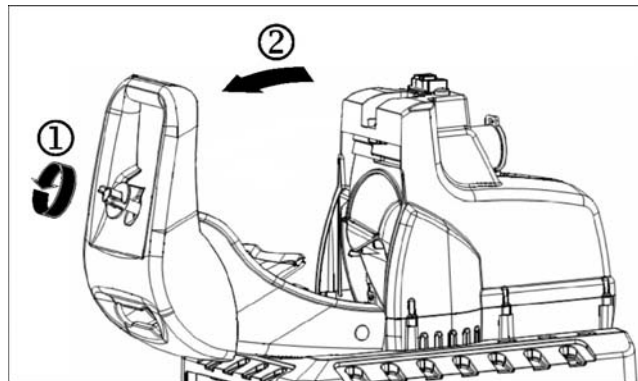

Fixați cuțitul

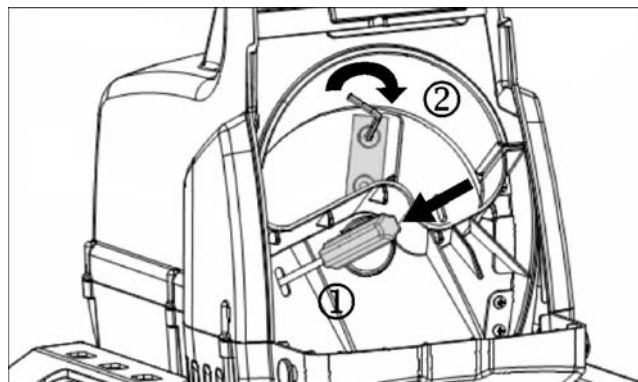

Randament redus la tăiere:

o lamă a cuțitului este tocită



Utilizarea unei lame nefolosite prin întoarcere

toate lamele sunt tocite



un nou set de cuțite (nr. comandă 382425)

Întreținerea și îngrijirea

- **Înainte oricărei munci de întreținere**
 - Se oprește motorul și se scoate ștecărul din priză
 - Se îmbracă mănuși de protecție pentru evitarea accidentelor.
- **Practic, tocătoarea pentru grădină nu necesită întreținere. Pentru menținerea calității și pentru prelungirea duratei de funcționare, trebuie să respectați următoarele:**
 - Orificiile de aerisire trebuie păstrate libere și curate
 - Verificați șuruburile de fixare (strângeți-le la nevoie)
 - Curățați tocătoarea după folosire

Folosiți pentru curățarea aparatului numai o cârpă caldă și umedă și o perie moale.

Nu folosiți niciodată soluții de curățat sau diluanți. Ați putea provoca aparatului daune ireparabile. Chimicalele pot afecta părțile din material plastic.





– Nu curățați tocătoarea cu apă curgătoare sau cu un curățător de înaltă presiune.

– Pentru protejerea împotriva coroziunii, piesele metalice neizolate se **tratează după fiecare folosire** cu un ulei pulverizat ecologic care se descompune biologic.









Garanția

Atenție la declarația de garanție anexată.

Avarii

Problema	Cauzele posibile	Soluții
Motorul nu pornește	<ul style="list-style-type: none"> tensiunea de rețea lipsește cablul de conectare defect Partea superioară a carcasei nu este închisă corect (este declanșată oprirea de siguranță) Coșul de captare deblocat  (deconectarea de siguranță a coșului de captare a fost declanșată) 	<ul style="list-style-type: none"> Se verifică asigurarea Se dispune o verificare (electrician specialist) Închideți bine partea superioară a carcasei și înșurubați, eventual îndepărtați mizeriile Blocați coșul de captare 
Motorul face zgomot, dar nu pornește	<ul style="list-style-type: none"> <u>Cuțitul blochează</u> condensator defect 	<ul style="list-style-type: none"> Deconectați aparatul, scoateți ștecherul din priză și curățați aparatul în interior Se dă aparatul spre reparație producătorului sau firmei indicate de acesta
Aparatul pornește, se blochează însă la sarcină mică și este deconectat de către comutatorul de protecție a motorului.	<ul style="list-style-type: none"> Cablul prelungitor prea lung sau cu diametru prea mic. Priza prea îndepărtată de conexiunea principală și diametru prea mic a cablului de legătură. 	<p>cablu de prelungire de cel puțin 1,5 mm², lungime maximă 25 m.</p> <p>La un cablu mai lung diametru minim 2,5 mm².</p>

Date tehnice

Modell	2300	2500	2800
Denumirea tipului motorul		AMF	
Puterea motorului P ₁ S6 - 40 %	2300 W	2500 W	2800 W
Puterea motorului P ₁ S1	2000 W	2000 W	2300 W
Comutatorul de pornire / oprire cu	Comutator de protecție a motorului, deconectarea electrică de siguranță, declanșator al tensiunii zero		
Greutate	23,0 kg	23,0 kg	24,0 kg
Nivelul de presiune acustică L _{PA} măsurat conform 2000/14/UE	96,6 dB (A) K = 3 dB (A)	96,6 dB (A) K = 3 dB (A)	93,7 dB (A) K = 3 dB (A)
Nivelul măsurat al puterii zgomotului L _{WA} măsurat conform 2000/14/UE	106,8 dB (A)	106,8 dB (A)	102,5 dB (A)
Nivelul garantat al puterii zgomotului L _{WA} măsurat conform 2000/14/UE	109 dB (A)	109 dB (A)	105 dB (A)
Diametrul maxim al crengilor de tăiat (valabil numai pentru lemne proaspăt tăiate)	∅ max. 40 mm	∅ max. 40 mm	∅ max. 45 mm
Clasa de protecție	I		
Tip de protecție	IP X4		
Siguranța pe rețea	16 A inertă 	16 A inertă 	16 A inertă 
CH	10 A inertă 	--	10 A inertă 
UK	13 A inertă 	13 A inertă 	13 A inertă 



Запрещается вводить устройство в эксплуатацию до того, как Вы прочтете настоящую инструкцию по эксплуатации, учтете все приведенные указания и смонтируете устройство описанным образом

Сохранить инструкцию для использования в будущем.

Содержание

Prehlásenie o zhode – ES	100
Объем поставки	100
Описание устройства	100
Время работы	101
Символы, используемые в устройстве / инструкции по эксплуатации	101
Использование в соответствии с назначением	101
Остаточные источники риска	101
Безопасная работа	102
Ввод в эксплуатацию	103
Работа с садовым измельчителем	105
Замена ножей	105
Техническое обслуживание и уход	105
Возможные неполадки	105
Гарантия	105
Технические данные	106
Заявление о соответствии требованиям	106
Запасные части	128
Сборка	138

Заявление о соответствии требованиям Европейского Союза

Согласно директиве ЕС 2006/42/ЕС

Настоящим мы,

АТИКА GmbH & Co. KG

Schinkelstraße 97, 59227 Ahlen – Germany

заявляем под единоличную ответственность, что продукт **садовые измельчители тип AMF 2500**

Серийный номер: см. на последней странице

соответствует положениям вышеназванных директив ЕС, а также положениям следующих дополнительных директив: **2004/108/ЕС, 2006/95/ЕС и 2000/14/ЕС.**

Были применены следующие согласованные стандарты:

EN 60335-1/ A13: 2008; EN 13683/A1:2009;

EN 55014-1/A2:2002; EN 55014-2/A1:2001;

EN 61000-3-2/A2:2005; EN 61000-3-11:2000

Метод оценки соответствия: 2000/14/ЕС – Приложение V

Замеренный уровень звуковой мощности L_{WA} 106,8 дБ (А).

Гарантированный уровень звуковой мощности L_{WA} 109 дБ (А).

Сохранение технической документации:

АТИКА GmbH & Co. KG – техническое бюро – Schinkelstr. 97
59227 Ahlen – Germany

Ален, 14.05.2010 г.

А. Польшмайер, управляющий

Объем поставки

После распаковки проверьте содержимое картонной упаковки на

- ▶ комплектность поставки,
- ▶ наличие возможных повреждений в результате транспортировки.

Незамедлительно сообщите о рекламациях торговой организации или на завод-изготовитель. Рекламации, заявленные позже, не признаются.

- 1 предварительно смонтированный узел устройства
- 1 рама
- 2 колеса
- 2 колпака колес
- 2 опоры
- 1 пакет с винтами
- 1 ловильная корзина
- 1 заталкиватель
- 1 инструкция по эксплуатации

Описание устройства

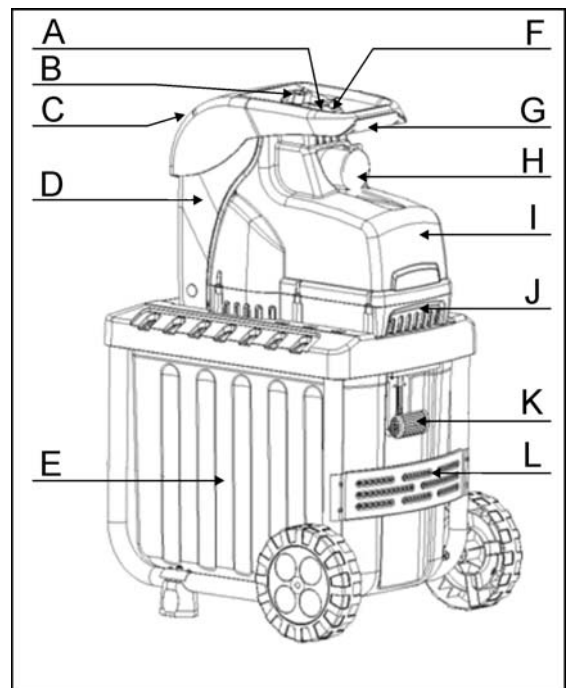

- A. Двухпозиционный переключатель
- B. Разобщающий винт
- C. Раструб для измельчаемого материала
- D. Режущий валик
- E. Ловильная корзина
- F. Клавиша возврата/защита двигателя
- G. Ручка
- H. Сетевой штекер
- I. Корпус
- J. Верхняя часть корпуса
- K. Фиксатор ловильной корзины
- L. Рама с колесами и опоры

Время работы



Просьба соблюдать региональные предписания по защите от шума.

Символы, используемые в устройстве

	Перед вводом в эксплуатацию прочитайте и соблюдайте инструкцию по эксплуатации и указания по технике безопасности.		Перед проведением работ по ремонту, техобслуживанию и очистке отключите двигатель и вытащите вилку соединительного шнура.
 	Опасность вылетания частей при работающем двигателе – не допускать в опасную зону посторонних, а также домашних животных и скот.	 	Соблюдать осторожность при обращении с вращающимися ножами. Не вставлять руки и ноги в отверстия во время работы машины.
 	Ловильная корзина заблокирована Ловильная корзина разблокирована		Носить средства для защиты глаз и слуха.
	Носить защитные перчатки.		Предохранять от влаги.
	Электрические приборы не удалять в бытовой мусор. Устройства, принадлежности и упаковку направлять на утилизацию в соответствии с требованиями окружающей среды.		

В соответствии с Европейской директивой 2002/96/EG по старым электрическим и электронным приборам больше непригодные к использованию электроприборы должны отдельно собираться и направляться на утилизацию в соответствии с требованиями защиты окружающей среды.

Символы, используемые в инструкции по эксплуатации

-  **Грозящая опасность или опасная ситуация.** Несоблюдение этих указаний может привести к травмам или к материальному ущербу.
-  **Важные указания по надлежащему обращению.** Несоблюдение этих указаний может привести к неполадкам.
-  **Указания для пользователя.** Эти указания помогут Вам оптимально использовать все функции.
-  **Монтаж, обслуживание и техническое обслуживание.** Здесь Вам даются точные разъяснения о том, что Вам нужно делать.

Использование в соответствии с назначением

Объем применения измельчителя по назначению включает в себя

- обработку веток любых видов с макс. диаметром (в зависимости от сорта и возраста дерева)
- обработку вялых садовых отходов, лежащих уже несколько дней, поочередно с обработкой веток.

Категорически запрещается производить измельчение стекла, металла, пластмассовых изделий, пластмассовых мешков, камней, текстильных отходов, корней с содержанием земли, отходов, которые не имеют твердую консистенцию (например, кухонные отходы).

Садовый измельчитель предназначен только для частного использования на приусадебных садово-огородных участках и на участках садоводов-любителей.

Измельчителями для частных домовых и садовых участков считаются такие, которые не используются в общественных сооружениях, парках, спортивных сооружениях, в сельском и лесном хозяйстве и в промышленных целях.

К использованию по назначению относится также соблюдение предписанных изготовителем условий эксплуатации, техобслуживания и ремонта и соблюдение приведенных в инструкции указаний по технике безопасности.

Снаряжать и использовать аппарат, а также выполнять работы по его техническому обслуживанию разрешается только лицам, умеющим обращаться с ним и которым известны возможные опасности при его использовании. Ремонтные работы разрешается проводить только нам или сервисным службам, уполномоченным нами.

Остаточные источники риска

 Даже при использовании в соответствии с назначением и несмотря на соблюдение всех соответствующих положений техники безопасности все еще могут иметься остаточные источники риска, обусловленные конструкцией, которая определяется назначением.

Можно свести до минимума остаточные источники риска, если соблюдаются разделы „Указания по технике безопасности“ и „Использование в соответствии с назначением“, а также инструкция по эксплуатации в целом.

Внимательность и осторожность снижают степень риска получения травм и повреждения устройства.



- Опасность повредить пальцы и руки, если Вы введете руку в отверстие и попадете в ножевой механизм.
- Опасность повредить пальцы и руки в процессе работ по монтажу и очистке ножевого механизма.
- Повреждения, когда измельченная масса разбрасывается по сторонам в зоне воронки.
- Опасность поражения электрическим током, если используются ненадлежащие соединительные электропровода.

- Прикосновение к токопроводящим деталям, если открыты электрические узлы.
- Ухудшение слуха, если работа проводится без средств защиты слуха в течение продолжительного времени.

Далее, несмотря на все принятые меры предосторожности могут иметься остаточные источники риска, не очевидные однозначно.

Безопасная работа

 **Перед вводом в эксплуатацию этого изделия прочитайте и соблюдайте следующие указания и предписания по профилактике несчастных случаев Вашего профессионального объединения или, соотв., действующие в конкретной стране положения по технике безопасности с тем, чтобы защитить от возможных травм самого себя и других.**

-  Проинформируйте об указаниях по технике безопасности всех людей, которые работают с машиной.
-  Хорошо сохраните эти указания по технике безопасности.
-  **Устройство с защитным выключателем**
Смонтированный защитный выключатель с автоматическим тормозом двигателя служит для обеспечения Вашей безопасности. Он предупреждает возможность включения двигателя при открытом устройстве и попадание Ваших рук во вращающийся ножевой механизм.

 **Ремонт защитного выключателя необходимо поручать заводу-изготовителю или, соотв., поименованным им фирмам.**

- Перед тем как использовать устройство, ознакомьтесь с ним при помощи инструкции по эксплуатации.
- Не используйте устройство для целей, для которых оно не предназначено (см. разделы "Использование в соответствии с назначением" и "Работа с садовым измельчителем").
- Позаботьтесь о **надежной устойчивости** и о том, чтобы Вы всегда сохраняли **равновесие**. Не наклоняйтесь вперед при работе. **При закладывании** измельчаемого материала стойте **на одном уровне** с машиной.
- Будьте **внимательны**. Следите за тем, что Вы делаете. Относитесь к работе **разумно**. **Не** используйте устройство, если Вы **устали**.
- **Во время работы** носите защитные очки, рабочие перчатки и средство для защиты слуха.
- Носите подходящую рабочую одежду:
 - одежда не должна быть широкой;
 - обувь не должна скользить.
- **Обслуживающее лицо** несет ответственность по отношению к третьим лицам в рабочей зоне машины.
- Запрещается работать с машиной **детям и подросткам** младше 16 лет.
- Настоящее устройство не предназначено для того, чтобы они использовались лицами (включая детей) с ограниченными физическими, сенсорными или умственными способностями или с недостаточным опытом и/или знаниями, исключение составляют случаи, когда они работают под надзором отвечающего за их

безопасность лица или получают от него указания, как надо пользоваться устройством.

- Необходимо присматривать за детьми, чтобы они не играли с устройством.
- Держите **детей** вдали от устройства.
- Не включайте машину, если **поблизости находятся посторонние**.
- **Никогда не** оставляйте устройство **без надзора**.
- Поддерживайте **порядок** на Вашем **рабочем участке!** Беспорядок может привести к несчастным случаям.
- Займите такое рабочее положение, чтобы Вы находились сбоку устройства.
- **Строго запрещается** засовывать руки в загрузочное или выбросное отверстие.
- Держите лицо и туловище вдали от загрузочного отверстия.
- Не перегружайте устройство! Вы будете работать лучше и безопаснее в **указанном диапазоне мощности**.
- Осуществляйте эксплуатацию устройства только с полностью укомплектованными и правильно смонтированными **защитными приспособлениями** и не вносите в машину никаких изменений, которые могли бы отрицательно сказаться на безопасности.
- Не изменяйте **скорость вращения** двигателя, так как она определяет максимальную надежную рабочую скорость и защищает двигатель и все вращающиеся части от повреждений вследствие чрезмерной скорости.
- **Не** осуществляйте эксплуатацию устройства **без загрузочной воронки**.
- **Не вносите изменения** в устройство или, соотв., в детали устройства.
- Закрывайте устройство **перед тем, как включить** двигатель.
- Не обливайте устройство водой (источник опасности: электрический ток).
- Не оставляйте устройство **под дождем** и не работайте под дождем.
- Храните устройство только в **сухом месте** вне пределов досягаемости детей.
- Во избежание **опасности повреждения пальцев** при выполнении работ по монтажу и очистке удерживайте ножевой механизм (Замена ножей) и работайте в защитных перчатках.
- Отключите машину и вытащите **из розетки вилку соединительного шнура** в следующих случаях:
 - ремонтные работы
 - работы по техобслуживанию и очистке
 - устранение неполадок
 - транспортировка
 - замена ножей
 - когда Вы отходите от устройства (даже при кратковременных перерывах в работе).
- При забивании входного и выходного отверстий машины выключите двигатель и извлеките сетевую штепсельную вилку и только потом приступайте к удалению остатков материала из входного или выходного отверстия.
- Проверьте машину на наличие возможных **повреждений**:
 - Перед дальнейшей эксплуатацией устройства необходимо тщательно обследовать **защитные приспособления**.





собления на их безупречную и соответствующую назначению работу.

- Проверьте, повреждены или дефектны ли детали. Все детали должны быть правильно смонтированы и выполнять все условия, чтобы обеспечить безупречную эксплуатацию.
- Необходимо осуществлять квалифицированный ремонт или замену **поврежденных защитных приспособлений** в авторизованной специализированной мастерской, если в руководстве по эксплуатации не указано иного.
- Поврежденные или нечитаемые **предохранительные наклейки** следует **заменять**.
- Хранить **неиспользуемые устройства** в сухом месте, замыкаемом на ключ и недоступном для детей.

Электрическая безопасность

- Исполнять **соединительную проводку** согласно стандарту IEC 60245 (H 07 RN-F) с поперечным сечением жил не менее
 - 1,5 мм² при длине кабеля **до** 25 м,
 - 2,5 мм² при длине кабеля **свыше** 25 м.
- Соединительные линии с большой длиной и с небольшим диаметром обуславливают понижение напряжения. В данном случае двигатель не в состоянии достигать максимальную мощность, в результате чего происходит понижение работоспособности прибора.
- Штекеры и соединительные розетки на линиях подключения должны быть изготовлены из резины, эластичного ПВХ или из другого термопластичного материала с подобной механической прочностью, или же они должны содержать покрытие из такого материала.
- Штекерное приспособление соединительной линии должно иметь брызгозащищенное исполнение.
- При прокладке **соединительной линии** следите за тем, чтобы она не зажималась, не надламывалась и чтобы не становился влажным штепсельный разъем.
- При использовании кабельного барабана кабель необходимо полностью разматывать с него.
- Не используйте **кабель** для целей, для которых он не предназначен. **Защищайте** кабель от **жары, масла и острых кромок**. Не используйте кабель для того, чтобы вытаскивать из розетки штепсельную вилку.
- Регулярно контролируйте **удлинительные кабели** и заменяйте их, если они повреждены.
- **Не используйте дефектные соединительные провода**.
- Под открытым небом используйте только удлинительные кабели, **допущенные** для этого и снабженные соответствующей маркировкой.
- **Не пользуйтесь временными** подсоединениями к источнику электрического питания.
- Подключайте устройство через **выключатель защиты от токов повреждения** (30 мА).

-  Поручайте реализацию **электрического подсоединения** или, соотв., **проведение ремонта** на электрических деталях машины **авторизованному** специалисту-электрику или одному из наших пунктов сервисного обслуживания. Соблюдайте местные предписания, в частности, касающиеся мер обеспечения защиты.

-  Поручайте **проведение ремонта** на других деталях машины **заводу-изготовителю** или одному из его пунктов сервисного обслуживания.

-  Разрешается использовать только оригинальные запчасти и принадлежности. **Использование других запчастей** и других принадлежностей может привести к травмированию пользователя. За причиненный в таких случаях ущерб изготовитель ответственности не несет.









Ввод в эксплуатацию

- **Убедитесь в том**, что устройство смонтировано полностью и в соответствии с предписаниями.
- **Для использования** измельчителя поставьте его на ровное и прочное основание (опасность опрокидывания).
- Эксплуатируйте машину только **на открытом воздухе**. **Соблюдайте дистанцию** (не менее 2 м) до стен и других неподвижных предметов.
- **Перед каждым использованием** проверьте:
 - **соединительные провода** на наличие дефектных участков (трещины, порезы или т. п.).
 -  Не использовать дефектные провода.
 - устройство на наличие возможных повреждений (см. раздел "Безопасная работа");
 - прочно ли затянуты все винты.

Подсоединение к сети

- Сопоставьте напряжение, указанное на фирменной табличке устройства, с сетевым напряжением и подсоедините устройство к надлежащей и соответствующей предписаниям розетке.
- Используйте **удлинительные кабели** с достаточным поперечным сечением.
- При неблагоприятных сетевых условиях во время процедуры включения пилы может происходить кратковременное снижение напряжения, влияющее на другие устройства (например, мигание лампы). Сбои не случаются, если домовое подключение имеет способность выдерживать продолжительную токовую нагрузку сети ≥ 100 А на каждую фазу.

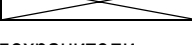
Сетевое предохранение

		Швейцарии	UK
2300 W	16 A * 	10 A * 	13 A * 
2500 W	16 A * 		13 A * 
2800 W	16 A * 		13 A * 

* = Инерционно-плавкие предохранители

Двухпозиционный переключатель

Запрещается использовать устройство, выключатель которого не включается и не выключается. Поврежденные выключатели подлежат немедленному ремонту или замене сервисной службой.

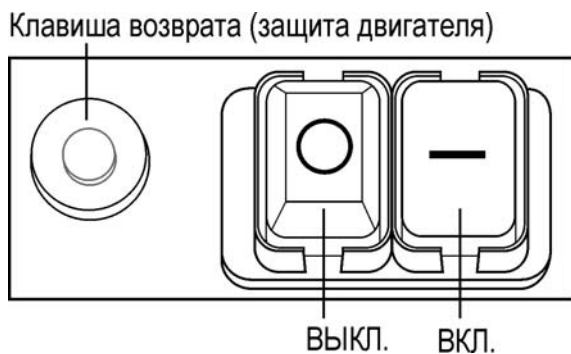

Включение

Нажмите зеленую клавишу ①

Выключение

Нажмите красную клавишу ②

Предохранитель повторного пуска в случае перебоя электроснабжения

В случае перебоя электроснабжения прибор автоматически выключается (нулевой автомат). Для повторного включения необходимо нажать зеленую клавишу.

Защита электродвигателя

Электродвигатель оснащен защитным автоматом, за счет которого в случае перегрузки происходит автоматическое выключение. После определенного времени охлаждения (около 5 минут) электродвигатель можно снова включить. Для этого нажмите

1. клавишу возврата (защита двигателя)
2. зеленую клавишу ① для повторного включения.

- Для удаления блокирующих предметов из раструба или шлица выброса используйте специальное приспособление или крючок.

 **Перед повторным включением подождите, пока не произойдет останов измельчителя.**

Ловильная корзина

Интегрированная ловильная корзина оснащена фиксирующей ручкой и защитным отключением.

① При установке и удалении ловильной корзины необходимо отключать устройство.



⇒ Ловильная корзина заблокирована и жестко связана с устройством.



⇒ Ловильная корзина разблокирована и отсоединена от устройства. Устройство не включается.

① После разблокировки ловильной корзины при работающем устройстве оно автоматически отключается.

Работа с садовым измельчителем

- Займите такое рабочее положение, чтобы Вы находились сбоку устройства.
-  Материал большой длины, выступающий из устройства, во время его затягивания ножами, может отскочить назад! **Обратите Ваше внимание на надежное расстояние!**
- Для дополнительного заталкивания измельчаемого материала необходимо использовать входящий в комплект поставки заталкиватель.
- **Строго запрещается** засовывать руки в загрузочное или выбросное отверстие.
- Держите лицо и туловище вдали от загрузочного отверстия.
- Не допускайте попадания рук, других частей тела и одежды в загрузочную трубу, выбросной канал или другие подвижные части.
- Перед включением устройства проверьте, не находятся ли в загрузочной воронке остатки измельченного материала.
- Не наклоняйте машину при работающем двигателе.
- Проводя загрузку, следите за тем, чтобы в загрузочную воронку не попадали куски металла, камни, бутылки или другие предметы, не подлежащие переработке.
- Если в загрузочную воронку попали посторонние предметы или если устройство начинает издавать непривычные звуки или вибрировать, немедленно отключите устройство и дайте ему остановиться. Вытащите вилку соединительного провода и выполните следующие операции:
 - осмотреть повреждения;
 - заменить или отремонтировать поврежденные детали;
 - проверить устройство и подтянуть ослабевшие соединения деталей.

 Вам запрещается ремонтировать устройство, если Вы не располагаете соответствующей авторизацией.

Что я могу измельчать?

Да:

- органические отходы из домашнего хозяйства и сада, например, обрезки кустов и деревьев, увядшие цветы, кухонные отходы.

Нет:



- стекло, металлические предметы, пластмасса, пластиковые пакеты, камни, отходы из ткани, корни с приставшей к ним землей, пищевые, рыбные и мясные отходы.

Особые указания по процессу измельчения:

- **Измельчайте** сучья, ветви и древесину **вскоре после резки**.
 - Этот измельчаемый материал становится очень твердым по мере высыхания, в результате чего уменьшается максимально возможный для переработки диаметр сучьев.
- Удалите **побеги** с сильно разветвленных сучьев.
- Переработка садовых или, соотв., кухонных отходов, **содержащих большое количество влаги и имеющих склонность к склеиванию:**

- измельчать эти отходы попеременно с древесным измельчаемым материалом, чтобы предупредить закупорку устройства.
- Не допускайте большого скопления измельченного материала в зоне выходного отверстия, так как это может привести к закупорке выбросного канала. Это в свою очередь может вызвать обратный выброс материала через загрузочное отверстие. При закупорке прочистите загрузочное отверстие и выбросной канал. Предварительно отключите двигатель и вынуть вилку питания.
- Следите, чтобы выдерживался **диаметр сучьев, максимально допустимый для переработки** (Технические данные). В зависимости от вида и свежести древесины диаметр сучьев, максимально допустимый для переработки, может уменьшиться.
- **Ножевой механизм** в принципе сам втягивает в себя измельчаемый материал.
- **Избегайте перегрузки** и блокировки двигателя при работе с более толстыми сучьями, почаще оттягивая назад сук.
- **При перегрузке** устройства двигатель, оснащенный **защитным выключателем**, отключается автоматически.
 - Опять включите измельчитель прикл. через 5 минут.
 - Если устройство не удастся включить спустя этот период времени, посмотрите раздел „Возможные неполадки“.

Замена ножей

  Перед заменой ножей вытащите вилку соединительного шнура.

 Опасность повреждения пальцев и рук при работе с ножевым механизмом. Носите защитные перчатки.

 Как открыть устройство.

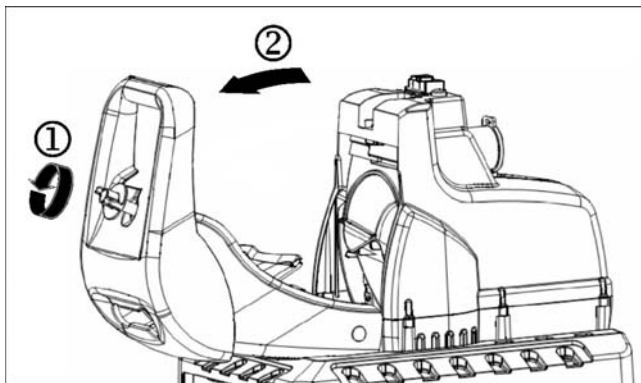

 Прочно закрепить ножевой механизм.

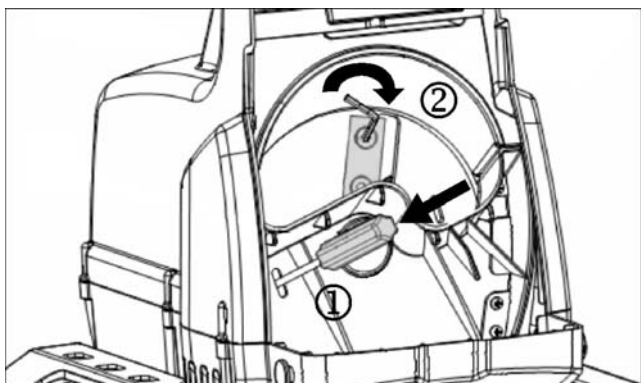

Уменьшенная производительность резания:

 **затупилось лезвие ножа.**

Заменить затупившееся лезвие на лезвие, не использовавшееся до сих пор, поменяв их местами.

 **затупились все лезвия ножей.**

Вставить новый комплект ножей (№ для заказа 382425).

Техническое обслуживание и уход

• **Перед тем, как проводить любые работы по техобслуживанию:**

- отключить двигатель и вытащить вилку соединительного шнура.
- Надеть защитные перчатки во избежание повреждений.

При техобслуживании режущего инструмента следует иметь в виду, что за счет пускового механизма он еще может работать, даже если двигатель уже не работает после блокировки крышки.

После проведения работ по техническому обслуживанию или ремонту проследить за тем, чтобы были удалены инструменты и гаечные ключи.

• **Садовый измельчитель в принципе не нуждается в техническом обслуживании. Для сохранения его ценности и в интересах продолжительного срока службы учитывать нижеследующее:**

- Не загромождать вентиляционные отверстия и поддерживать их в чистом виде.
- Проверять крепежные винты (при необходимости подтянуть).
- Очистить устройство после измельчения.

Для очистки устройства пользоваться только теплой влажной салфеткой и мягкой кисточкой.

Категорически запрещается пользоваться чистящими средствами или растворителями. В противном случае устройству может быть нанесен непоправимый ущерб. Химикаты могут разрушить пластиковые детали.





- **Не** очищать измельчитель проточной водой или высоконапорными средствами для очистки.
- После каждого употребления предохранять непокрытые краской металлические детали от коррозии, опрыскав их экологически совместимым маслом, способным к биологическому расщеплению.







Гарантия

Просим обратить внимание на прилагаемое гарантийное обязательство.

Возможные неполадки

Неполадка	Возможная причина	Способ устранения
Двигатель не запускается.	<ul style="list-style-type: none"> – Отсутствует сетевое напряжение. – Неисправен присоединительный кабель. – Корпус закрыт неправильно (сработал предохранительный выключатель). – Ловильная корзина разблокирована  (сработало защитное отключение ловильной корзины) 	<ul style="list-style-type: none"> – Проверить защиту предохранителями. – Поручить проверить (специалисту-электрику). – Правильно закрыть верхнюю часть корпуса и свинтить, при необходимости удалить загрязнения. – Необходимо заблокировать ловильную корзину 
Двигатель гудит, но не запускается.	<ul style="list-style-type: none"> – Блокирован ножевой механизм. – Неисправен конденсатор. 	<ul style="list-style-type: none"> – Отключить устройство, вытащить вилку соединительного шнура и очистить устройство изнутри. – Отправить устройство на ремонт на завод-изготовитель или, соотв., на поименованную им фирму.
Уменьшенная производительность резания	Затупились ножи.	Заменить ножи.
Устройство запускается, однако стопорится при незначительной нагрузке и отключается посредством защитного выключателя двигателя.	<p>Удлинительный кабель слишком длинный или имеет слишком малое поперечное сечение.</p> <p>Розетка слишком далеко удалена от магистрального подсоединения и слишком малое поперечное сечение соединительного кабеля.</p>	Использовать удлинительный кабель не менее 1,5 мм ² длиной не более 25 м. При более длинном кабеле поперечное сечение не менее 2,5 мм ² .

Технические данные

Модель	2300	2500	2800
Тип		AMF	
Двигатель	Двигатель переменного тока 230 В~, 50 Гц, 2800 об./мин, с автоматическим тормозом двигателя		
Мощность двигателя P ₁ S6 - 40 %	2300 Вт	2500 Вт	2800 Вт
Мощность двигателя P ₁ S1	2000 Вт	2000 Вт	2500 Вт
Двухпозиционный переключатель с	защитным выключателем двигателя, электрическим предохранительным выключателем, минимальным расцепителем напряжения		
Вес	23,0 кг	23,0 кг	24,0 кг
Уровень звукового давления L _{PA} (замерено по Директиве 2000/14/EG)	96,6 dB (A) K = 3 dB (A)	96,6 dB (A) K = 3 dB (A)	93,7 dB (A) K = 3 dB (A)
замеренный уровень звуковой мощности L _{WA} (замерено по Директиве 2000/14/EG)	106,8 dB (A)	106,8 dB (A)	102,5 dB (A)
гарантированный уровень звуковой мощности L _{WA} (замерено по Директиве 2000/14/EG)	109 dB (A)	109 dB (A)	105 dB (A)
Макс. возможный для переработки диаметр сучьев (распространяется только на свежесрезанную древесину)	∅ макс. 40 мм	∅ макс. 40 мм	∅ макс. 45 мм
Класс защиты		I	
Степень защиты		IP X4	
Сетевое предохранение	16 A * 	16 A * 	16 A * 
Швейцария	10 A * 	--	--
UK	13 A * 	13 A * 	13 A * 

* = Инерционно-плавкие предохранители



Det är inte tillåtet att ta maskinen i drift om man inte noga har läst igenom bruksanvisningen, följt alla anvisningar och har monterat maskinen enligt monteringsanvisningarna.

Förvara bruksanvisningen väl.

Innehåll

EG-konformitetsförklaring	107
Leveransomfattning	107
Beskrivning	107
Drifttider	108
Symboler på maskinen / driftinstruktion	108
Användning enligt bestämmelserna	108
Resterande risker	108
Säkerhetshänvisningar	109
Idrifttagning	110
Hur man använder kompostkvarnen	111
Hur man byter knivar	112
Underhåll och skötsel	112
Garanti	112
Möjliga störningar	112
Tekniska data	113
Reservdelar	128
Montering	138

EG-konformitetsförklaring

Motsvarande EG-direktiv 2006/42/EG

Härmed förklarar vi

ATIKA GmbH & Co. KG

Schinkelstraße 97, 59227 Ahlen - Germany

med ensamt ansvar att produkten

Kompostkvarn Typ AMF 2500

Serienummer: se sista sidan

Är konform med bestämmelserna i ovannämnda EG-direktiv, samt med bestämmelserna i dessa följande direktiv:

2004/108/EG, 2006/95/EG och 2000/14/EG.

Följande passande normer har använts:

EN 60335-1/ A13: 2008; EN 13683/A1:2009;

EN 55014-1/A2:2002; EN 55014-2/A1:2001;

EN 61000-3-2/A2:2005; EN 61000-3-11:2000

Förfarande vid konformitetsvärdering: 2000/14/EG – bilaga V

Uppmätt bullernivå L_{WA} 106,8 dB (A)

Garanterad bullernivå L_{WA} 109 dB (A)

Tekniska underlag förvaras hos:

ATIKA GmbH & Co. KG – Technisches Büro – Schinkelstr. 97
59227 Ahlen – Germany

Ahlen, 14.05.2010

A. Pollmeier, företagsledning

Leveransomfattning

Kontrollera kartongens innehåll efter uppäckning

- ▶ att leveransen är komplett
- ▶ ev. transportskador

Vid reklamationer ska omgående återförsäljaren, underleverantörerna och tillverkaren meddelas. Senare reklamationer kan inte godkännas.

- 1 förmonterad maskinenhet
- 1 Untergestell
- 2 hjul
- 2 hjulkåpor
- 2 fötter
- 1 skruppåse
- 1 Fångkorg
- 1 Stopp
- 1 bruksanvisning

Beskrivning

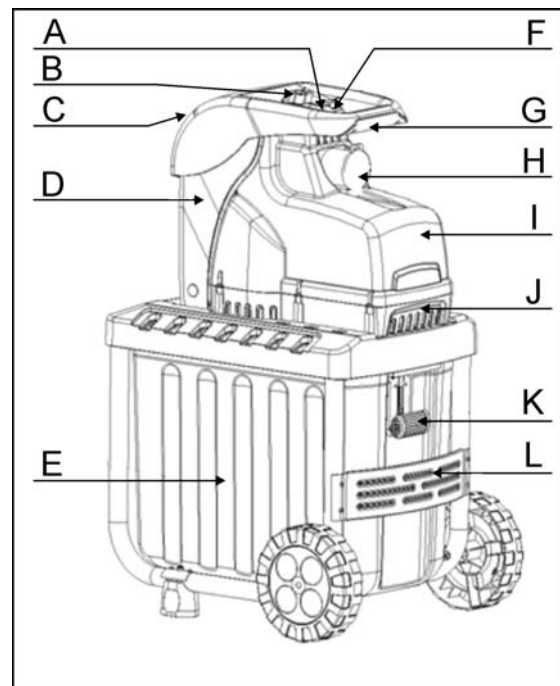

- A. På-/Av-brytare
- B. Losstagningsskruv
- C. Trattöppning för grenmaterialet
- D. Lock till kapsling
- E. Fångkorg
- F. Motorskydd
- G. Handgriff
- H. Nätkontakt
- I. Kapsling
- J. Apparatunderdel
- K. Fångkorgslåsning
- L. Understativ med hjul och fötter

Drifftider



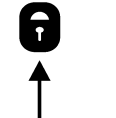

Var vänlig beakta ert lands (regionala) föreskrifter gällande bullerskydd

Symboler på maskinen

	Läs noga igenom bruksanvisningen innan ni börjar använda maskinen och beakta alla säkerhetsanvisningar	 	Stäng av motorn och dra ur nätkontakten innan ni börjar med några som helst reparationer, underhålls- och rengöringsarbeten
 	Risk för utkastade delar när motorn är igång – håll obehöriga personer, liksom husdjur och andra djur	 	Se upp för roterande knivar. Stick inte in händer eller fötter när maskinen är igång.
	Fångkorg låst		Använd ögon- och hörselskydd.
	Fångkorg upplåst		
	Bär skyddshandskar.		Skydda mot fuktighet.
	Elektriska apparater bör inte slängas i soptunnan. Apparater, tillbehör och förpackning skall återvinnas på miljövänligt sätt.		

Enligt det europeiska direktivet 2002/96/EG om gamla el- och elektronikapparater, måste elapparater som inte längre är driftsdugliga, samlas ihop åtskilt och tillföras en miljöriktig återanvändning.

Symboler driftinstruktion

-  **Hotande fara eller farlig situation.** Underlåtenhet att följa dessa anvisningar kan leda till person- eller saksador.
-  **Viktiga anvisningar för den rätta användningen.** Underlåtenhet att följa dessa anvisningar kan leda till fel.
-  **Användningstips.** Här får ni information och tips om hur ni använder maskinen på optimalt sätt.
-  **Montering, hantering och underhåll.** Här förklaras allt i detalj som ni måste göra.

Användning enligt bestämmelserna

Användning enligt bestämmelserna innebär nerskäring av

- grenar och kvistar med en diameter på max. (beroende på hur hårt och färskt träet är)
- visset och fuktigt trädgårdsavfall som redan legat några dagar omväxlande med grenar och kvistar

Det är absolut inte tillåtet att skära glas, metall, plast, plastpåsar, stenar, tygavfall, rötter med jord på eller avfall som inte har någon fast konsistens (t ex köksavfall).

Denna trädgårds-kompostkvarn får endast användas privat, dvs hemma i trädgården.

Som kompostkvarn för den privata hemmaträdgården, avses sådana apparater som inte används yrkesmässigt inom offentliga anläggningar, parker, sportanläggningar, lantbruk eller skogsbruk.

I användning till rätt ändamål ingår också att de av tillverkaren föreskrivna drift-, underhålls- och reparationsbestämmelserna samt de i bruksanvisningen angivna säkerhetsbestämmelserna följs.

Varje form av användning utöver detta gäller som användning utanför bestämmelserna. Tillverkaren tar inget ansvar för skador orsakade av användning till ej godkända ändamål. Endast användaren står för hela risken.

Tillverkaren tar inget ansvar för skador som uppstått på grund av egenmäktiga förändringar av kompostkvarnen.

Maskinen får endast ställas in, användas och underhållas av personer förtrogna med detta och som är informerade om riskerna. Reparationsarbeten får endast utföras av oss eller av oss rekommenderade kundserviceverkstäder.

Övriga risker

 Även om man använder maskinen på föreskrivet sätt och beaktar alla säkerhetsanvisningar finns alltid en viss risk att skada sig på grund av maskinens speciella konstruktion.

Risken att skada sig kan man i första hand reducera genom att i detalj följa alla anvisningar i avsnittet "Användning enligt bestämmelserna" och "Säkerhetsanvisningar", Därutöver bör man vara extra försiktig vad det gäller följande risker.

Hänsyn och försiktighet minskar riskerna för person- och saksador.

- Risk att skada händer och fingrar om man går ner med handen i någon öppning och kommer i kontakt med knivarna.
- Risk att skada händerna och fingrar i samband med att man monterar eller rengör knivarna.
- Risk att skadas genom att skärmaterial slungas i väg i området kring tratten.
- Risk orsakade av elspänning vid användning av ej korrekta elanslutningsledning.
- Beröring av spänningsförande delar i öppnade elektriska komponenter.
- Risk för hörselskador vid längre arbetspass utan hörselskydd.

Dessutom kan det trots alla vidtagna skyddsåtgärder kvarstå uppenbara resterande risker.

Säkerhetsanvisningar

 Läs noga igenom och beakta anvisningarna nedan samt alla tillämpliga nationella säkerhetsbestämmelser innan ni börjar använda maskinen för att skydda både er själv och andra, för möjliga faror.

 Ge säkerhetsanvisningarna till alla personer, som arbetar med maskinen.

 Spara dessa säkerhetsanvisningar väl.

Maskin med säkerhetsfrånkoppling

Kompostkvarnen har en säkerhetsfrånkoppling med automatisk motorbroms. Denna säkerhetsfrånkoppling förhindrar att motorn kan tillkopplas om maskinen har öppnats, så att man inte kan komma i kontakt med de roterande knivarna.

 **Reparationer på säkerhetsfrånkopplingen får endast utföras av tillverkaren själv eller på auktoriserade service-verkstäder.**

▪ Informera er med hjälp av bruksanvisningen om maskinen och dess funktioner.

▪ Använd aldrig maskinen för andra ändamål än den är avsedd för (se avsnitten "Användning enligt bestämmelserna" och "Hur man använder kompostkvarnen").

▪ Se till att ni **står stadigt** så att ni har **god balans**. Sträck er inte framåt. Stå alltid på samma höjd som maskinen när ni kastar in trädgårdsavfallet.

▪ Var uppmärksam. Koncentrera er på arbetet. Arbeta förnuftigt. Använd inte apparaten om ni är trött eller påverkad av narkotika, alkohol eller läkemedel. Ett ögonblicks oaksamhet kan leda till allvarliga personskador.

▪ Använd skyddsglasögon, skyddshandskar och hörselskydd när **maskinen är igång**.

▪ Bär lämpliga arbetskläder:

- inga vida och löst sittande klädesplagg
- hals säkra skor

▪ Den som använder maskinen ansvarar för att inga andra personer kan ta skada av den.

▪ **Barn och ungdomar** under 16 år får inte använda maskinen.

▪ Denna apparat är inte avsedd att användas av personer med begränsade fysiska, känselmässiga eller mentala egenskaper, eller som har bristande erfarenhet och/eller kunskaper, om inte det finns en person i närheten, som ansvarar för säkerheten och instruerar hur apparaten används.

▪ Se till att barnen inte leker med apparaten.

▪ Håll **barn** på avstånd från kompostkvarnen.

▪ Använd aldrig maskinen när obehöriga personer uppehåller sig i närheten.

▪ Låt maskinen aldrig vara **utan uppsikt**.

▪ Se till att ert arbetsområde alltid är i gott skick. Oordning kan leda till olycksfall.

▪ Inta en **arbetsställning** så att ni befinner er vid sidan om maskinen.

▪ Stick **aldrig** in händerna i påfyllnings- eller utkastningsöppningen.

▪ Håll alltid ansiktet och kroppen på avstånd från påfyllningsöppningen.

▪ Överbelasta inte maskinen! Arbetet går bättre och säkrare i det angivna effektområdet.

▪ Använd endast maskinen med kompletta och korrekt monterade skyddsanordningar och ändra inget som kan påverka säkerheten.

▪ Förändra inte motorns rotationshastighet, denna reglerar nämligen en säker maximal arbetshastighet och skyddar motorn och alla roterande delar från skador genom överdrivet hög hastighet.

▪ Använd maskinen **aldrig utan påfyllningstratt**.

▪ Förändra inte maskinen eller dess delar.

▪ Stäng maskinen alltid innan ni sätter igång den.

▪ Spruta inte maskinen med vatten. (riskkälla: elektrisk ström).

▪ **Ta hänsyn till omgivningens påverkan:**

– Använd inte maskinen i fuktig eller våt omgivning.

– Låt maskinen **aldrig stå ute i regn** och använd den inte när det regnar.

– Arbeta bara där det är god sikt. Se till att det är god **belysning**.

▪ Blockera knivarna resp. knivsatsen (se "Hur man byter knivar") och använd skyddshandskar i samband med monterings- eller rengöringsarbeten för att **förhindra att skada fingerna**.

▪ Stäng av maskinen och dra ut nätkontakten ur eluttaget vid:

- underhålls- och rengöringsarbeten
- åtgärd av fel
- vid kontroll av om anslutningsledningarna har flätats ihop eller skadats.
- transport
- reparationsarbeten
- hur man byter knivar
- att ni lämnar maskinen (även vid korta arbetsavbrott)

▪ Om in- och utloppen stoppas igen på maskinen, kopplar ni ifrån maskinen och drar ut stickkontakten, innan ni åtgärdar materialresterna i in- och utloppen.

▪ Kontrollera att maskinen inte har fått några eventuella skador:

– Före vidare användning ska man kontrollera skyddsanordningarna noga, så att de fungerar korrekt.

– Kontrollera om de rörliga delarna fungerar felfritt och inte sitter i kläm eller om det finns skadade delar. Samtliga delar måste vara rätt monterade och uppfylla alla villkor för att maskinen ska fungera korrekt.

– Skadade skyddsanordningar och delar måste fackmannamässigt repareras eller bytas av erkänd fackverkstad eller tillverkare, om inte annat framgår av bruksanvisningen.

– Skadade eller oläsliga etiketter med säkerhetsanvisningar måste ersättas.

▪ Förvara oanvända apparater på ett torrt, låst ställe, utanför barns räckvidd.



Elektrisk säkerhet

- **Anslutningsledningen** måste motsvara IEC 60245 (H 07 RN-F) och ha ett tråd tvärsnitt på minst
 - 1,5 mm² vid kabellängder upp till 25 m
 - 2,5 mm² vid kablar över 25 m längd
- Långa och tunna anslutningsledningar skapar ett spänningsfall. Motorn uppnår inte längre sin maximala effekt, apparatens funktion reduceras.
- Stickskontakter och kopplingsdosor vid anslutningsledningarna måste vara tillverkade av gummi, mjuk PVC eller av ett annat termoplastmaterial med samma mekaniska hållfasthet eller vara överdragna med dessa material.
- Anslutningsledningens stickskontakt måste vara stänkvattenskyddad.
- Vid montage se till att **anslutningsledningen** inte kläms eller knäcks och att stickskontakten inte blir blöt.
- Linda helt av kabeln om ni använder en kabeltrumma.
- Använd inte kabeln för ändamål, den inte är avsedd för. Skydda kabeln från värme, olja och vassa kanter. Använd inte kabeln för att dra ut kontakten ur eluttaget.
- Kontrollera förlängningskabeln regelbundet och byt ut den om den är skadad.
- Använd inga defekta anslutningsledningar.
- Använd endast godkända kablar och förlängningskablar vid arbete utomhus.
- **Använd inte provisoriska kablar.**
- Skyddsanordningar får aldrig överbryggas eller tas ur drift.
- Anslut kompostkvarnen med en jordfelsbrytare (30 mA).

 Elanslutningar resp. reparationer på maskinens elektriska komponenter får endast iordningställas resp. genomföras av auktoriserad elfackman eller på en av våra serviceverkstäder. De lokala föreskrifterna, i synnerhet vad det gäller skyddsåtgärder, ska alltid beaktas.

 Reparationer på övriga delar på maskinen får endast genomföras av tillverkaren eller på en av våra serviceverkstäder.

 Använd endast original-reservdelar och original tillbehör. Genom att använda andra reservdelar och andra tillbehör kan olyckor vållas. För skador som följd av att andra delar än originaldelar har använts ansvarar tillverkaren inte.









Idrifttagning

- **Kontrollera** att maskinen är komplett monterad och att alla anvisningar har beaktats i samband med monteringen.
 - Ställ kompostkvarnen på en jämn och plan yta **innan ni börjar använda** den (så att den inte kan välta).
 - Använd enbart maskinen utomhus. Håll den på avstånd (minst 2 m) från en vägg eller ett annat fast föremål.
 - Kontrollera före varje start:
 - anslutningsledningar avseende defekta ställen (sprickor, snitt etc.)
-  Använd inga defekta ledningar
- Om själva maskinen eventuellt kan vara skadad (se avsnittet "Säker användning")
 - Om alla skruvar är ordentligt åtdragna.

Nätanslutning

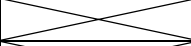
- Kontrollera att spänningen som står på maskinens typskylt stämmer överens med nätspänningen och anslut maskinen till ett föreskrivet el-uttag.
- Använd endast **skarvledningar** med tillräckligt stort tvärsnitt.
- Vid ogynnsamma nätvillkor kan det under tillkopplingen av maskinen under en kort tid förekomma spänningsfall som kan ha inflytande på andra apparater (t.ex. lampflimmer). Man förväntar sig inga störningar, när husets anslutning av nätet har en varaktig strömbelastning av ≥ 100 A per fas.

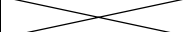
Nätsäkringar

		Schweiz	UK
2300 W	16 A trög 	10 A trög 	13 A trög 
2500 W	16 A trög 		13 A trög 
2800 W	16 A trög 		13 A trög 

Till/Frånknapp

Använd ingen apparat vars brytare inte slår till och ifrån. Skadade brytare måste omedelbart repareras eller bytas av kundtjänsten.

Återställningsknapp
(motorskydd)

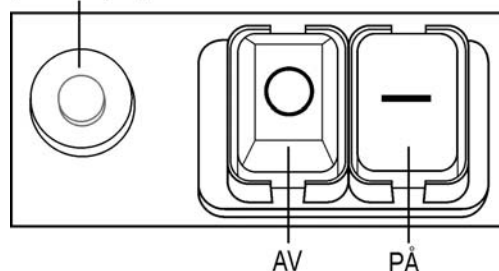

Tillkoppling

Tryck på den gröna knappen 

Frånkoppling

Tryck på den röda knappen 

Återstartsäkring vid strömavbrott

Vid elavbrott stängs maskinen av automatiskt (nollspänningsutlösningssdon). För att starta maskinen igen trycker ni på den gröna knappen.

Motorskydd

Motorn är utrustad med en skydds brytare som stänger av motorn automatiskt om den överbelastas. När motorn har svalnat (efter ca 5 minuter) kan den startas igen. Tryck på



1. återställningsknappen (motorskydd)
2. gröna knappen  för att starta den igen.

- Använd en laddstake eller en krok för att ta bort blockerade föremål ur tratten eller utkastningsöppningen.

 Vänta tills hackelsemaskinen står stilla innan du startar den igen.

Fångkorg

Den integrerade fångkorgen är försedd med en låsspak och en säkerhetsfrånkoppling.

	⇒ Fångkorgen är låst och fast förbunden med apparaten.
	⇒ Fångkorgen är upplåst och lossad från apparaten. Apparaten kan inte kopplas till.  Låses fångkorgen upp då apparaten är i gång, kopplas apparaten automatiskt från.

Hur man använder kompostkvarnen

- Inta en **arbetsställning** så att ni befinner er vid sidan om maskinen.
-  Långa kvistar som står ut över maskinens kant kan utföra en piskande rörelse när det dras in av knivarna! Se till att ni befinner er på säkert avstånd!
- Använd efterstopp till de medlevererade stoppen, för materialet som ska hackas.
- Gå **aldrig** med händerna in i påfyllnings- eller utkastningsöppningen.
- Håll alltid ansiktet och kroppen på avstånd från påfyllningsöppningen.
- Håll inte händer, andra kroppsdelar och kläder i inmatningsrör, utkaströr eller i närheten av andra rörliga delar.
- Kontrollera att det inte finns några materialrester kvar i påfyllningstratten innan ni tillkopplar maskinen.
- Tippa inte maskinen när motorn är igång.
- När ni fyller påfyllningstratten är det viktigt att kontrollera att det inte hamnar några andra föremål än trädgårdsavfall, som t.ex metallbitar, stenar, flaskor eller annat material som maskinen inte kan bearbeta, i påfyllningstratten.
- Om föremål som maskinen inte kan bearbeta har hamnat i påfyllningstratten eller om ovanliga ljud hörs eller maskinen börjar vibrera på onormalt sätt måste man omgående frånkoppla maskinen och vänta tills den har stannat helt. Drag sedan ur nätkontakten och gör följande:
 - kontrollera om maskinen har tagit skada
 - byt ut eller låt reparera defekta delar
 - kontrollera apparaten och spänn fast lösa delar

 Ni får inte reparera apparaten, om ni inte är behörig till det (se säkerhetsanvisningarna).

Vilka material får jag skära med maskinen?

Ja:

- Organiskt hushålls- och trädgårdsavfall, t.ex grenar och kvistar, överblommade blommor och köksavfall

Nej:

- Glas, metall, plast, plastpåsar, stenar, tygrester, rötter med jord på, mat-, fisk- och köttrester.

Speciella anvisningar:

- Skär ner grenar, kvistar och trä kort tid efter att de har klippts resp. sågats av
 - dessa material blir mycket hårda när de väl har torkat, så att den maximala diametern som kan bearbetas blir mindre.
- Tag bort **kvistarna** på större grenar.
- Om ni vill skära trädgårds- eller köksavfall som **innehåller mycket vatten resp. som har en tendens att klibba**
 - ska dessa skäras omväxlande med trämaterial för att förhindra att maskinen läpps igen.
- Låt inte det bearbetade fliset växa för högt i området omkring utkastöppningen. Detta kan ha till följd att det redan bearbetade fliset stoppar upp i utkaströret. Därigenom kan det uppstå ett bakslag av materialet genom inmatningsöppningen.
- Rensa inmatningsöppningen och utkaströret när apparaten är tillstoppad. Koppla därför alltid först från motorn och dra ut stickproppen ur eluttaget.
- Beakta den **maximala grendiametern** som får skäras (se "Tekniska data"). Beroende på typ och färskhet på träet, kan den maximala diametern på grenar som ska skäras, reduceras.
- **Knivarna** drar i stort sett automatiskt in materialet som ska skäras.
- **Undvik att överbelasta** och blockera motorn om ni vill skära tjockare grenar genom att dra grenen fram och tillbaka.
- Om motorn **överbelastas** frånkopplas den automatiskt genom **motorskyddsbrytaren**.
 - Tillkoppla sedan maskinen igen efter ca. 5 min.
 - Om det inte går att tillkoppla den igen efter denna tid, se avsnittet "Möjliga störningar".

Hur man byter knivar



Drag alltid ur nätkontakten innan ni byter ut knivar.



Risk att skada sig på händer och fingrar i samband med arbeten på knivarna.



Öppna kompostkvarnen

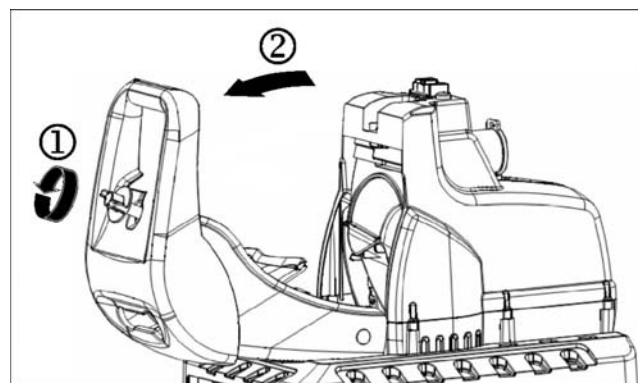

-  Blockera knivarna med hjälp av en.

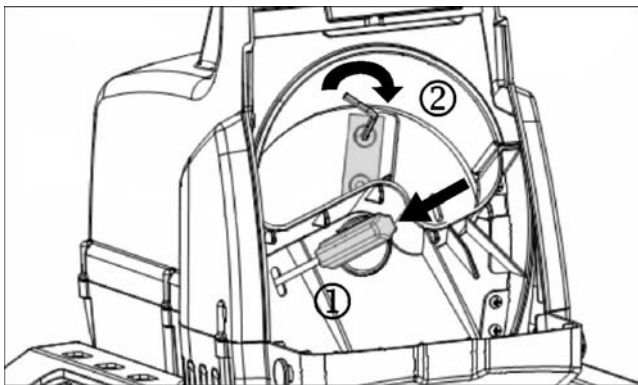

Sämre skäreffekt:

En kniv är trubbig.

-  Vänd på kniven så att ni får fram den oanvända sidan.

Alla knivar är trubbiga

-  En ny knivsats måste monteras (beställningsnummer 382425).

Underhåll och skötsel

- Innan underhållsarbeten genomförs ska
 - motorn stängas av och stickkontakten d.
 - skyddshandskar tas på för att undvika skador.



Knivarna stannar inde direkt efter fränkoppling. Vänta därför innan ni börjar med reparation eller underhåll, tills alla delar står stilla.

Möjliga störningar



Innan varje störningsavhjälpning

- Slå från apparaten
- Vänta tills kompostkvarnen står stilla
- Dra ut nätanslutningen

Fel	möjlig orsak	Åtgärd
Motorn startar inte	<ul style="list-style-type: none"> – Ingen nätpänning – Anslutningskabel defekt – Husets överdel är inte riktigt stängd (säkerhetsfränkopplingen har reagerat) – Fångkorg uppläst  (Säkerhetsfränkopplingen fångkorg löstes ut) 	<ul style="list-style-type: none"> – Kontrollera säkringen. – Kontrolleras av (elektriker). – Stäng husets överdel ordentligt och tag bort ev. Nedsmutsningar – Lås fångkorgen 
Motorn brummar, men startar inte	<ul style="list-style-type: none"> – Knivarna är blockerade – Kondensator defekt 	<ul style="list-style-type: none"> – Fränkoppla maskinen, drag ur nätkontakten och rengör maskinens inre – Ta maskinen till en auktoriserad serviceverkstad för reparation.
Sämre skäreffekt	Kniven (knivarna) är trubbiga	Byt ut knivarna
Motorn startar, men blockerar vid minsta belastning och stängs av med motorskyddsströmställaren	Skarvkabeln är för lång eller tvärsnittet för litet. Eluttaget är för långt borta från huvud-anlutningen och anslutningsledningen har för litet tvärsnitt.	Förlängningskabel minst 1,5 mm ² , max. 25 m lång. Vid längre kabel, tvärsnitt minst 2,5 mm ² .

Tänk på att ta bort verktyg och skruvnycklar efter avslutat underhålls- eller reparationsarbete.

- Kompostkvarnen är nästan helt underhållsfri. Observera följande för att den ska hålla så länge som möjligt:

- se till att luftspalterna är fria och rena
- kontrollera fästskruvarna (dra åt dem vid behov)
- Rengör maskinen noga både in- och utvändigt när ni har använt den färdigt.

Använd endast en varm och fuktig trasa eller en mjuk borste för att rengöra maskinen.

Använd aldrig rengörings- eller lösningsmedel. Ni kan utsätta apparaten för obotliga skador. Plastdelarna kan angripas av kemikalier.









- rengör inte kvarnen med rinnande vatten eller en högtryckstvätt
- Skydda blanka metalldelar efter varje användning för korrosion genom att behandla dem med en miljövänlig och biologiskt nedbrytbar olja i sprayform.

Garanti

Var vänlig beakta bifogade garantivillkor.

Tekniska data

Model	2300	2500	2800
Typ	AMF		
Motor	Växelströmmotor 230 V, 50 Hz, 2800 min ⁻¹ , med automatisk motorbroms		
Motoreffekt P ₁ S ₆ - 40 %	2300 W	2500 W	2800 W
Motoreffekt P ₁ S ₁	2000 W	2000 W	2300 W
Till-/frånbrytare med	motorskydds brytare, elektrisk säkerhetsfrånkoppling, nollspänningsutlösare		
Vikt	23,0 kg	23,0 kg	24,0 kg
Ljudtrycksnivå L _{PA} (uppmätt enligt direktiv 2000/14/EG)	96,6 dB (A) K = 3 dB (A)	96,6 dB (A) K = 3 dB (A)	93,7 dB (A) K = 3 dB (A)
Uppmätt bullernivå L _{WA} (uppmätt enligt direktiv 2000/14/EG)	106,8 dB (A)	106,8 dB (A)	102,5 dB (A)
Garanterad bullernivå L _{WA} (uppmätt enligt direktiv 2000/14/EG)	109 dB (A)	109 dB (A)	105 dB (A)
Max. tillåten grendiameter (gäller endast för färskt skuret trämaterial)	Ø max. 40 mm	Ø max. 40 mm	Ø max. 45 mm
Säkerhetsklass	I		
Skyddklass	IP X4		
Nätsäkring	16 A trög 	16 A trög 	16 A trög 
Schweiz	10 A trög 	--	--
UK	13 A trög 	13 A trög 	13 A trög 



Tento prístroj nesmiete spustiť predtým do prevádzky, až pokiaľ si neprečítate tento návod k obsluhu, nebudete dodržiavať všetky v ňom uvedené upozornenia a prístroj nezmontujete podľa návodu.

Návod si dobre odložte pre použitie v budúcnosti.

Obsah

Prehlásenie o zhode – ES	114
Obsah dodávky	114
Popis stroja	114
Prevádzkové časy	115
Symbole: prístroj, návod na obsluhu	115
Prevádzkové časy	115
Použitie na stanovený účel	115
Zvyškové riziká	115
Bezpečnostné pokyny	116
Uvedenie do prevádzky	117
Práca so záhradným drtičom	118
Výmena noža	119
Údržba a čistenie	118
Záruka	119
Možné poruchy	120
Technické údaje	120
Náhradné diely	128
Montáž	138

Prehlásenie o zhode – ES

podľa smernice EU 2006/42/EU

Prehlasujeme

ATIKA GmbH & Co. KG

Schinkelstraße 97, 59227 Ahlen - Germany

na vlastnú zodpovednosť, že výrobok

záhradný drtič typu AMF 2500

Seriové číslo: Viz posledná strana

zodpovedá daným požiadavkám EU smerníc a ustanoveniam nasledujúcich smerníc:

2004/108/EU, 2006/95/EU und 2000/14/EU.

Následujúce normy byly použité:

EN 60335-1/ A13: 2008; EN 13683/A1:2009;

EN 55014-1/A2:2002; EN 55014-2/A1:2001;

EN 61000-3-2:/A2:2005; EN 61000-3-11:2000

Hodnoty shody sa riadia podľa: 2000/14/EU - Príloha V

Nameraná hladina hluku L_{WA} 106,8 dB (A).

Zaručená hladina hluku L_{WA} 109 dB (A).

Archiv technické dokumentácie:

ATIKA GmbH & Co. KG – Technické oddelenie – Schinkelstr. 97
59227 Ahlen – Germany

Ahlen, 14.05.2010

A. Pollmeier, jednatel

Obsah dodávky

Po vybalení skontrolujte obsah kartóna na

- ▶ kompletnosť
- ▶ príp. poškodenia dopravou

Výhrady oznámte okamžite obchodníkovi, podávateľovi príp. výrobcovi. Neskoré reklamácie nebudú uznané.

- 1 zmontovaná jednotka prístroja
- 1 podstavec
- 2 kolečka
- 2 puklice na kolečká
- 2 oporné nohy
- 1 vrečko so skrutkami
- 1 záchytný kôš
- 1 Napchávač
- 1 návod na obsluhu

Popis stroja

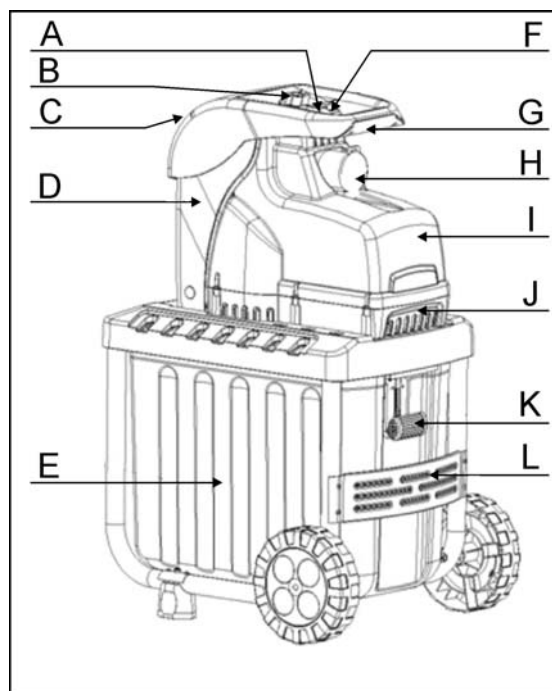

- A. Hlavný vypínač
- B. Spúšťacia skrutka
- C. Lievikovitý otvor pre drevený materiál
- D. Kryt skrině
- E. Záchytný kôš
- F. Gombík spätného prestavenia / ochrana motora
- G. Madlo
- H. Sieťová zástrčka
- I. Skriňa stroja
- J. Vrchná časť krytu
- K. Zámok záchytného koša
- L. Podstavec s kolieskami a opornými nohami

Prevádzkové časy

Pred uvedením náradia do prevádzky dbajte prosím na štátno-právne (regionálne) predpisy pre ochranu proti hluku.

Symbole prístroja

	Pred spustením do prevádzky si prečítať návod k obsluhu a bezpečnostné upozornenia, a dodržiavať ich.		Pred opravami, údržbou a čistením vypnúť motor a vytiahnuť zástrčku.
 	Nebezpečenstvo vyplývajúce z vymrštených častí pri zapnutom motore – nezüčastnené osoby, domáce	 	Pozor pred rotujúcimi nožmi. Ruky a nohy nevkładajte do otvorov, ak je stroj zapnutý.
a užitočné zvieratá sa nesmú zdržiavať v nebezpečnom priestore.			
 	Záchytný kôš je uzamknutý Záchytný kôš je odomknutý		Noste ochranu očí a sluchu.
	Noste ochranné rukavice.		Chráňte pred vlhkosťou.
	Elektrické prístroje nepatria do domového odpadu. Pre prístroje, príslušenstvo a balenie zaistíte recykláciu, ktorá nezaťažuje životné prostredie. Podľa smernice EU 2002/96/ES o elektro- a elektronických starých prístrojoch, nie je potrebné tyto prístroje jednotlivě zhrádzať a dodať k ekologickej recyklácii.		

Symbole návodu na obsluhu

 **Hroziace nebezpečenstvo alebo nebezpečná situácia.** Nerešpektovanie tohto pokynu môže mať za následok zranenia alebo hmotné škody.

 **Dôležité upozornenia k správne mu zaobchádzaniu.** Nedodržanie týchto upozornení môže spôsobiť poruchy.

 **Upozornenia pre užívateľa.** Tieto upozornenia Vám pomôžu využiť optimálne všetky funkcie.

 **Montáž, obsluha a údržba.** Tu Vám bude presne vysvetlené, čo musíte vykonať.

Použitie na stanovený účel

Za použitie na stanovený účel sa považuje drvenie

- konárov každého druhu do maximálneho priemeru (v závislosti od druhu dreva a jeho čerstvosti)
- zvädnutého, vlhkého, niekoľko dní skladovaného záhradného odpadu striedavo s konármi

Drvenie skla, kovu, plastových dielov, plastových vreciek, kameňov, látkového odpadu, koreňov v pôde, odpadu bez pevnej konzistencie (napr. odpadu z kuchyne) je výslovne vylúčené.

Záhradný drtič je vhodný iba pre privátne použitie v záhrade okolo domu alebo v záhradke.

Za drtič pre súkromnú domovú a hobby záhradu sa považujú také prístroje, ktoré nie sú nasadzované vo verejných zariadeniach, parkoch, športoviskách ani v poľnohospodárstve a lesohospodárstve.

K použitiu na stanovený účel patrí aj dodržiavanie výrobcom predpísaných podmienok pre prevádzku, údržbu a opravy a dodržiavanie bezpečnostných predpisov uvedených v návode.

Každé ďalšie iné použitie platí ako použitie, ktoré nie je v súlade so stanoveným účelom. Za škody každého druhu, ktoré z toho vyplývajú, výrobca neručí. Riziko nesie sám užívateľ.

Svojevoľné zmeny na záhradnom drtiči vylučujú ručenie výrobcu za chyby každého druhu, ktoré z toho vyplývajú.

Nástroj môžu pripravovať, používať a vykonávať na ňom údržbu iba osoby, ktoré sú s ním oboznámené a poučené o nebezpečenstvách vyplývajúcich z jeho používania. Oprávárske práce sme sme prevádzať len my, príp. nami menované servisné miesta.

Zvyškové riziká

 I pri použití prístroja zodpovedajúc jeho určeni, môžu i pri dodržaní zvyklých bezpečnostných predpisov vznikáť zvyškové riziká na základe určitej konštrukcie prístroja, vzťahujúcej sa na jeho použitie.

Zvyškové riziká sa dajú znížiť na minimum, ak sa budú celkove dodržiavať „Bezpečnostné upozornenia“ a „Použitie zodpovedajúce účelu“, ako i návod k obsluhu prístroja.

Ohľaduplnosť a opatrnosť znižujú riziko úrazu osôb a poškodení.

- Nebezpečenie zranenia prstov a rúk, ak vsuniete ruku do otvoru a siahnete až na rezacie zariadenie.
- Nebezpečenie zranenia prstov a rúk pri montáži a čistení rezacieho zariadenia.
- Zranenia v oblasti lievika vymršteným drveným materiálom.
- Ohrozenie el. prúdom z elektrického prípojného vedenia, ktoré nezodpovedá predpisom.
- Kontakt s časťami pod elektrickým prúdom pri otvorených elektrických súčiastkach.
- Poškodenie sluchu pri dlhšie trvajúcich prácach bez ochrany sluchu.

Okrem toho nemôžu napriek všetkým prijatým opatreniam vznikáť zreteľné zvyškové riziká.

Bezpečnostné pokyny

 Pred spustením tohto výrobku do prevádzky si prečítajte a dodržujte nasledujúce upozornenia a predpisy predchádzania pracovným úrazom Vášho zväzu povolání popr. platné bezpečnostné predpisy Vašej krajiny, aby ste sa vyvarovali sám a i iných pred možnými zraneniami.

 Bezpečnostné predpisy dajte všetkým osobám, ktoré pracujú so strojom.

 Tieto bezpečnostné predpisy dobre uschovajte.

 **Prístroj s bezpečnostným vypnutím**
Zabudované bezpečnostné vypnutie s automatickou motorovou brzdou slúži Vašej bezpečnosti. Zamedzuje, aby sa pri otvorení prístroja dal zapnúť motor a Vy by ste sa mohli dostať rukou do rotujúceho rezacieho zariadenia.

 **Opravy bezpečnostného vypnutia smie prevádzať iba výrobca popr. ním menované firmy.**

- Spoznajte prístroj pred použitím na základe návodu k obsluhu.
- Nepoužívajte prístroj pre účely, pre ktoré nebol určený (viď „Použitie na stanovený účel“ a „Práca so záhradným drtičom“).
- Postarajte sa o **bezpečný odstup** a udržiavajte vždy **rovnováhu**. Nepredkláňajte sa. Pri vhadzovaní vecí na rezanie stojte na rovnakej úrovni so strojom.
- **Buďte pozorní.** Dávajte pozor na to, čo robíte. K práci pristupujte s rozumom. Prístroj nepoužívajte, ak ste unavení alebo ste pod vplyvom drog, alkoholu alebo liekov. Moment nepozornosti pri používaní prístroja môže viesť k vážnym poraneniam.
- **Pri práci** noste ochranné okuliare, pracovné rukavice a ochranu sluchu.
- Noste vhodné pracovné oblečenie:
 - žiadne široké oblečenie
 - nekĺzajúcu obuv
- Obsluha prístroja je v jeho pracovnej oblasti zodpovedná voči tretím osobám.
- **Deti a mládež** do 16 rokov nesmú obsluhovať stroj.
- Tento prístroj nesmú používať ľudia s ohraničenými psychickými, senzorickými alebo duševnými schopnosťami alebo ľudia s nedostatočnou skúsenosťou alebo neznalosťou užívania stroja. V prípade, že stroj používa neskúsená osoba je treba, aby na jej prácu dohliadala ďalšia osoba, ktorá je s prácou stroja oboznámená a poradila sa so správnym použitím stroja.
- Dávajte pozor na deti. Uistite sa, že sa s prístrojom nebudú hrať.
- **Deti** sa nesmú zdržovať v blízkosti prístroja.
- Ak sa v blízkosti stroja nachádzajú nezúčastnené osoby, stroj nezapínajte. pravá poloha:
- Nástroj nikdy **nenechávajte bez dozoru**.
- Udržujte svoje pracovné prostredie v poriadku! Neporiadok môže spôsobiť úrazy.
- Zaujmite také **pracovné postavenie**, aby ste sa nachádzali vedľa prístroja.
- **Nesiahajte nikdy** do plniaceho a vyhadzovacieho otvoru.
- Nepribližujte sa tvárou alebo telom k plniacemu otvoru.

- Nepreťažujte prístroj! Stroj pracuje lepšie a bezpečnejšie v **udanej výkonovej oblasti**.
- Prístroj prevádzkujte len s kompletnými a správne nasadenými **ochrannými pomôckami** a nič, čo by mohlo ovplyvniť bezpečnosť prístroja, na ňom nemeňte.
- Počet otáčok motora nemeňte, nakoľko tento počet reguluje maximálnu bezpečnú pracovnú rýchlosť a chráni motor a všetky otáčajúce sa diely pred škodami vyplývajúcimi z nadmernej rýchlosti.
- Neprevádzkujte prístroj **bez lievika k plneniu**.
- **Nemeňte** prístroj resp. diely prístroja.
- Zavrite prístroj pred zapnutím motora.
- Prístroj nepostrekujte vodou. (zdroj nebezpečenstva elektrický prúd).
- **Berte do úvahy vplyvy okolia:**
 - Prístroj nepoužívajte vo vlhkom alebo mokrom prostredí.
 - Nenechajte prístroj **stať v daždi**, alebo nepracujte v daždi.
 - Pracujte len pri dostatočnej viditeľnosti, Postarajte sa o dobré osvetlenie.
- Aby sa vylúčilo **nebezpečie zranenia prstov**, pridržiavajte pri montážnych a čistiacich prácach rezacie zariadenie a noste ochranné rukavice (pozri „Výmena noža“).
- Stroj vypnite a **vytiahnite sieťovú zástrčku** zo zásuvky pri:
 - údržbe a čistení
 - odstraňovaní porúch
 - preverovaní prípojných vedení, či nie sú zapletené alebo poškodené
 - doprave
 - opravách
 - výmene noža
 - vzdialení sa od prístroja (i pri krátkom prerušení práce)
- Pri upchatí vo vkladacej a vyhadzovacej časti stroja vypnite motor a vytiahnite sieťovú zástrčku, kým odstránite zvyšky materiálu z vkladacej lebo vyhadzovacej časti.
- Skontrolujte stroj na možné poškodenia.
 - Pred ďalším použitím stroja musia byť ochranné prípravky skontrolované, či sú schopné bezchybnej a správnej funkcie podľa predpisov.
 - Preverte, čo pohyblivé časti bezchybne fungujú a nezasekávajú sa, alebo či nie sú poškodené. Všetky konštrukčné diely musia byť správne zabudované a všetky podmienky bezpečnej a bezporuchovej prevádzky musia byť zabezpečené.
 - **Poškodené ochranné zariadenia** a konštrukčné diely musia byť odborne opravené alebo vymenené odbornou dielňou, ak nie je inak udané v návode k obsluhu.
 - Poškodené alebo nečitateľné bezpečnostné nálepky treba nahradiť novými.
- Uchovávajte **nepoužívané prístroje** na suchom uzamknutom mieste mimo dosahu detí.



Elektrická bezpečnosť

- Prevedenie **prípojného vedenia** podľa IEC 60245 (H 07 RN-F) s prierezom žíl najmenej
 - 1,5 mm² pri dĺžke kábla **do** 25 m
 - 2,5 mm² pri dĺžke kábla **nad** 25 m
- Dlhé a tenké prípojné vedenia vytvárajú pokles napätia. Motor nedosiahne maximálny výkon, funkcia stroja je zredukovaná.
- Zástrčky a spojovacie zásuvky na prípojných vedeniach musia byť z gumy, mäkkého PVC alebo iných termoplastových materiálov o rovnakej mechanickej pevnosti alebo musia byť takýmto materiálom potiahnuté.
- Zástrčné zariadenie prípojného vedenia musí byť chránené proti striekajúcej vode.
- Pri kladení **prípojného vedenia** dbať na to, aby neprekážalo, nebolo stlačené, nebolo zalomené a spojenie so zásuvkou nebolo vlhké.
- Pri použití káblového bubna kábel úplne odviňte.
- Kábel** nepoužívajte na účely, pre ktoré nie je určený. **Chráňte kábel pred horúčavou, olejom a ostrými hranami.** Nepoužívajte kábel na vytiahnutie zástrčky zo zásuvky.
- Kontrolujte pravidelne **predlžovacie káble** a vymeňte ich, ak sú poškodené.
- Nepoužívajte žiadne **poškodené prípojné vedenia**.
- Vonku používajte len pre toto použitie povolené a zodpovedajúco označené predlžovacie káble.
- Nepoužívať žiadne provizórne** elektrické pripojenia.
- Ochranné zariadenia nikdy nepremosťovať alebo vyradovať z prevádzky.
- Prístroj pripojte cez **prúdový ochranný spínač** (30 mA).

 Elektrickú prípojku popr. opravy na elektrických dieloch stroja smie prevádzať iba **koncesionovaný** elektrikár, alebo niektoré naše služby zákazníkom. Musia sa dodržiavať mieste predpisy, obzvlášť predpisy týkajúce sa ochranných opatrení.

 Opravy na iných dieloch stroja nechať previesť výrobcom popr. jeho službami zákazníkom.

 Používajte len originálne náhradné diely. Použitím iných náhradných dielov môžu vzniknúť pre užívateľa úrazy. Za škody, ktoré z toho vyplývajú, výrobca neručí.







Uvedenie do prevádzky

- Presvedčíte sa, či je prístroj kompletne zmontovaný podľa predpisov.
- Postavte záhradný drtič k **použitiu** na vodorovnú a pevnú podložku (nebezpečie prevrátenia).
- Prístroj používajte len vonku. Dodržiavajte odstup (najmenej 2 m) od steny alebo iného stabilného predmetu.
- Skontrolujte **pred každým použitím**:
 - **prípojné vedenia** na vadné miesta (trhliny, rezy a pod.)
 -  nepoužite žiadne vadné vedenie
 - prístroj na eventuálne poškodenie (viď Bezpečnostné pokyny)
 - či sú všetky skrutky pevne dotiahnuté

Pripojenie na sieť

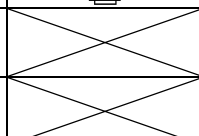
- Porovnajzte napätie uvedené na typovom štítku prístroja s napätím siete a zapojte prístroj na predpisom zodpovedajúcu zástrčku.
- Použite **predlžovací kábel** s dostatočným prierezom.
- Pri zlých podmienkach v sieti je možné, že v priebehu zapínania stroja môže dojsť ke krátkemu zníženiu napätí v sieti, ktoré môže znížiť výkon u ďalších spotrebičov (zníženie svetla žiaroviek). Ak má domový prievodní kábel stálú zaťažiteľnosť minimálne ≥ 100 A na každú fázu, nemože dojsť k poruchám.

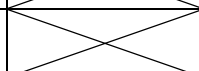
Zabezpečenie siete

		Švajčiarsko	UK
2300 W	16 A pomalé 	10 A pomalé 	13 A pomalé 
2500 W	16 A pomalé 		13 A pomalé 
2800 W	16 A pomalé 		13 A pomalé 

Zapínač/vypínač

Nepoužívajte prístroj, na ktorom sa nedá spínač ani zapnúť, ani vypnúť. Poškodené spínače musia byť okamžite servisom opravené alebo vymenené za nové.

Gombík spätného prestavenia (ochrana motora)

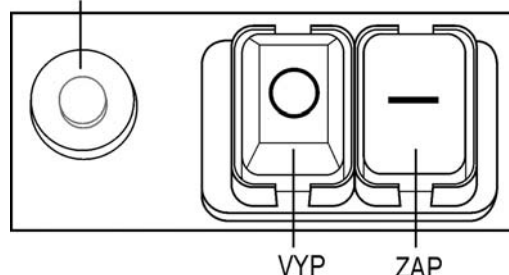

Zapnutie

Stlačte zelený gombík .

Vypnutie

Stlačte červený gombík .

Poistka proti opätovnému rozbehu pri výpadku prúdu

Pri výpadku elektrickej energie sa prístroj automaticky vypne (spínač nulového napätia). K znovuzapnutiu znovu stlačiť zelený gombík.

Ochrana motora

Motor je vybavený ochranným spínačom a vypne sa pri preťažení samostatne. Motor sa dá po fáze ochladenia (cca 5 min.) znovu zapnúť. K znovuzapnutiu

- stlačte gombík spätného prestavenia (ochrana motora)
- stlačte zelený gombík 

- Na odstránenie zablokovaných predmetov z násypky použite upchávadlo alebo hák.

⚠ Vždy počkajte, kým sa drvič zastaví, skôr než ho opäť zapnete.

Záchytný kôš

Vstavaný záchytný kôš je vybavený uzamykacím zariadením s bezpečnostným vypnutím stroja.

i Pred pripewnením alebo výnimaním záchytavacieho koša vypnite stroj.

🔒 ⇒ Záchytný kôš je uzavretý a pevne spojený so strojom.

🔓 ⇒ Záchytný kôš je odomknutý a je možné ho vytiahnuť zo stroja. V tomto prípade sa nedá stroj spustiť.

i Ak sa stane, že v prípade prevádzky uvoľníte zámok zachyteného koša, stroj sa automaticky vypne.

Práca so záhradným drtičom

- Zaujmite také **pracovné postavenie**, aby ste sa nachádzali vedľa prístroja.
- **⚠** Dlhší materiál, ktorý z prístroja vyčnieva, by sa mohol pri vŕahovaní nožmi vymrštiť! **Dodržiavajte bezpečnostnú vzdialenosť!**
- Na odstránenie zablokovaných predmetov z násypky použite upchávadlo alebo hák.
- **Nesiahajte nikdy** do plniaceho a vyhadzovacieho otvoru.
- Nepribližujte sa tvárou alebo telom k plniacemu otvoru.
- Ruky, iné časti tela a odevu nedávajte do plniacej rúry, vyhadzovacieho kanálu alebo do blízkosti iných pohyblivých dielov.
- Pred zapnutím prístroja skontrolujte, či sa nenachádzajú zvyšky drveného materiálu v lieviku plnenia stroja.
- Stroj nenahýňajte pri zapnutom motore.
- Pri vkladaní dbajte na to, aby sa nedostali žiadne kovové časti, kamene, fľaše, alebo iné nespracovateľné predmety do lievika plnenia.
- Ak sa dostanú cudzie predmety do lievika plnenia, alebo prístroj začne vydávať nezvyklé zvuky, alebo začne vibrovať, prístroj okamžite vypnúť a nechať ho zastaviť. Vytiahnuť zástrčku zo zásuvky a previesť nasledujúce body:
 - kontrola poškodenia
 - vymeňte alebo opravte poškodené diely
 - skontrolujte prístroj a pevne dotiahnite povolené diely

⚠ Prístroj nesmiete opravovať, ak k tomu nie ste oprávnený (viď Bezpečnostné pokyny).

👉 Čo smiem drviť?

Áno:

- organické odpady z domácností a záhrad, napr. ostrihané konáre kríkov a stromov, zvädnuté kvety, kuchynský odpad

Nie:

- sklo, kovové časti, umelé hmoty, igelitové tašky, kamene, textilie, korene so zemou, jedlá, zvyšky rýb a mäsa.

👉 Zvláštne upozornenia k drveniu:

- Sekajte konáre, vetvy a drevá krátko po ich odrezaní
 - tento materiál na drvenie vyschnutím veľmi stvrdne, maximálna prípustná hrúbka vetiev sa tým znižuje.
- Pri silne spletených vetvách odstráňte **bočné výhonky**.
- Spracovanie **silne vodnatých** odpadov zo záhrady popr. z kuchyne, ktoré majú tendenciu sa zlepíť
 - tieto sekať striedavo s drevnatým materiálom, aby sa predišlo upchatiu prístroja.
- Narezaný materiál by v okolí vyhadzovacieho kanálu nemal tvoriť vysoké stohy, čo by malo za následok, že drvený materiál spôsobí zapchatie vyhadzovacieho kanálu. V tomto prípade by mohlo dôjsť k tomu, že sa narezaný materiál vráti naspäť cez plniaci otvor.
- Ak je prístroj zapchatý, vyčistite plniaci otvor a vyhadzovací kanál. Za týmto účelom najprv vypnite motor a vytiahnite sieťový spínač.
- Dbajte na to, aby sa dodržal pre Váš prístroj predpísaný **maximálny spracovateľný priemer vetiev** (viď stranu 114). V závislosti od druhu a surovosti dreva sa môže maximálny priemer konára, ktorý je potrebné spracovať, zmenšiť.
- **Rezacie zariadenie** vŕahuje materiál na drvenie viac menej samostatne.
- **Vyvarujte sa preťaženiu** a blokovaniu motora príliš hrubými vetvami častejším povytiahnutím vetvy.
- **Pri preťažení prístroja** sa prístroj automaticky vypne **ističom motora**
 - zapnite drtič znovu po cca 5 minútach
 - ak sa prístroj nedá zapnúť po tejto čakacej dobe, pozrite sa pod bod „Možné poruchy“.

Výmena noža



Pred výmenou noža vytiahnite zástrčku zo zásuvky.



Nebezpečie zranenia prstov a rúk pri práci na rezacom zariadení. Noste ochranné rukavice.



Prístroj otvoriť.

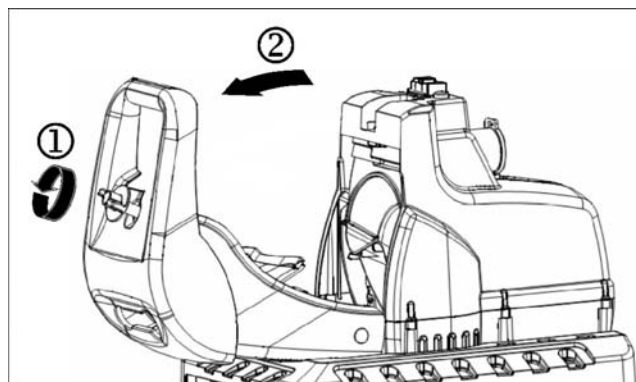

-  Uchytiť rezacie zariadenie.

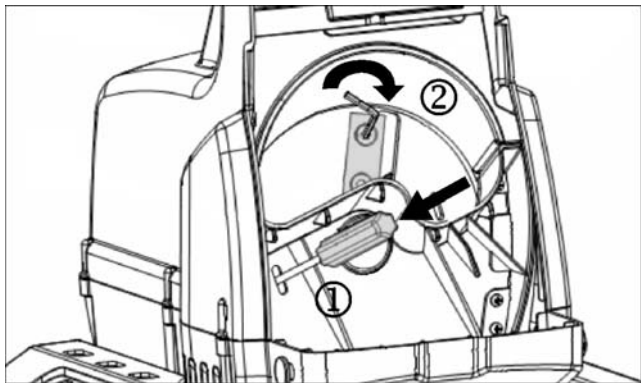

Znížený rezací výkon:

čepel noža je tupá

-  nasadenie nepoužitej čepele otočením

všetky čepele nožov sú tupé

-  nová sada nožov (objednávacie číslo 382425)

Údržba a čistenie

- Pred začiatkom akejkoľvek údržby
 - vypnúť motor a vytiahnuť zástrčku zo zásuvky
 - použiť ochranné rukavice, aby sa predišlo zraneniu rúk a prstov.

Rezný nástroj sa po vypnutí neastaví okamžite. Počkajte, prv nez začnete s opravou alebo údržbou, kým sa všetky časti nezastavia.

Dbajte na to, aby ste po údržbe alebo oprave odstránili náradie a kľúč na skrutky.

- Záhradný drtič nevyžaduje takmer žiadnu údržbu. K udržaniu jej hodnoty a dlhej životnosti dbajte na nasledovné:

- udržiajte vetracie otvory voľné a čisté
- kontrolujte upevňovacie skrutky (popr. ich dotiahnite)
- po sekaní očistite prístroj z vnútra a z vonku. Používajte na čistenie Vášho náradia len teplú vlhkú handričku a jemnú kefku.

Nikdy nepoužívajte čistiace prostriedky a rozpúšťadlá. Mohli by ste náradu spôsobiť neodstrániteľné škody. Umelohmotné časti môžu chemikálie rozleptať.



- drtič nečistiť pod tečúcou vodou alebo podtlakovým čistiacim prístrojom.
- Namastiť nastriekaním kovové plochy drtiča po každom použití biologicky odstrániteľným olejom, ako ochranou proti korózii.

Záruka

Prosíme, prečítajte a rešpektujte priložené záručné prehlásenie a jeho podmienky.

Možné poruchy









Pred každým odstránením poruchy

- prístroj vypnúť
- počkať na zastavenie drtiča
- vytiahnuť sieťovú zástrčku

Porucha	možná príčina	Odstránenie
motor sa nerozbehnemotor sa nerozbehne	<ul style="list-style-type: none"> – chyba sieťové napätie – kábel prípojky je vadný – vrchný diel telesa nie je správne uzatvorený (bezpečnostné vypnutie zareagovalo) – záchytný kôš je odomknutý  (bezpečnostné vypínanie je vypnuté) 	<ul style="list-style-type: none"> – skontrolovať poistky – nechať previesť kontrolu (elektrikárom) – vrchný diel telesa správne uzavrieť a zaskrutkovať, eventuálne odstrániť nečistoty – uzamknite záchytný kôš 
motor vrčí, ale sa nerozbehne	<ul style="list-style-type: none"> – rezacie zariadenie je blokové – kondenzátor je vadný 	<ul style="list-style-type: none"> – prístroj vypnúť, vytiahnuť zástrčku zo zásuvky a prístroj vo vnútri vyčistiť. – prístroj zaslať k oprave výrobcovi, popr. ním menovanej firme
znížený rezací výkon	nôž je tupý	výmena noža
prístroj beží, zablokuje sa ale pri najmenšom zaťažení a vypne sa ističom motora	Kábel prípojky je príliš dlhý, alebo má príliš malý prierez. Zástrčka sa nachádza príliš ďaleko od hlavnej prípojky a príliš malý prierez prípojného vedenia.	Predĺžovací kábel najmenej o priereze 1,5 mm ² , maximálne 25 m dlhý. Pri dlhšom kábli prierez najmenej 2,5 mm ² .

Technické údaje

Model	2300	2500	2800
Typ		AMF	
Motor	motor na striedavý prúd 230 V, 50 Hz, 2800 min ⁻¹ , s automatickou motorovou brzdou		
Výkon motora P ₁ S ₆ - 40 %	2300 W	2500 W	2800 W
Výkon motora P ₁ S ₁	2000 W	2000 W	2300 W
Spínač s	istič motora, elektrické bezpečnostné vypnutie, akčný člen nulového napätia		
Hmotnosť	23,0 kg	23,0 kg	24,0 kg
Hladina hlučnosti L _{PA} (meraná podľa smernice 2000/14/EG)	96,6 dB (A) K = 3 dB (A)	96,6 dB (A) K = 3 dB (A)	93,7 dB (A) K = 3 dB (A)
Nameraná hladina hluku L _{WA} (meraná podľa smernice 2000/14/EG)	106,8 dB (A)	106,8 dB (A)	102,5 dB (A)
Zaručená hladina hluku L _{WA} (meraná podľa smernice 2000/14/EG)	109 dB (A)	109 dB (A)	105 dB (A)
max. spracovateľný priemer vetiev (platí iba pre čerstvé odrezky)	∅ max. 40 mm	∅ max. 40 mm	∅ max. 45 mm
Ochranná trieda	I		
Druh ochrany	IP X4		
Zabezpečenie siete	16 A pomalé 	16 A pomalé 	16 A pomalé 
Švajčiarsko	10 A pomalé 	--	--
UK	13 A pomalé 	13 A pomalé 	13 A pomalé 



Naprave ne smete pognati, preden ste prebrali ta navodila, upoštevali vse navedene napotke in napravo montirali, kot je opisano.

Navodilo shranite za prihodnjo uporabo.

Vsebina

Izjava o skladnosti ES	121
Obseg dobave	121
Opis naprave	121
Obratovalni časi	122
Simboli na napravi / v navodilih za uporabo	122
Obseg dobave	122
Pravilna uporaba	122
Preostala tveganja	122
Varnostni napotki	123
Zagon	124
Delo z vrtnim rezalnikom	125
Menjava rezila	125
Vzdrževanje in nega	126
Garancija	126
Možne motnje	126
Tehnični podatki	127
Izjava o skladnosti	127
Nadomestni deli	128
Sestava	138

Izjava o skladnosti ES

v skladu z direktivo 2006/42/ES

S tem izjavljamo mi,

ATIKA GmbH & Co. KG

Schinkelstraße 97, 59227 Ahlen – Germany

z izključno odgovornostjo, da je izdelek
vrtni rezalnik, model AMF 2500

Serijska številka: glejte zadnjo stran

v skladu z določili zgoraj navedene Direktive ES ter z določili naslednjih Direktiv:

2004/108/ES, 2006/95/ES, 2000/14/ES.

Uporabljeni so bili naslednjih harmonizirani standardi:

EN 60335-1/ A13: 2008; EN 13683/A1:2009;

EN 55014-1/A2:2002; EN 55014-2/A1:2001;

EN 61000-3-2/A2:2005; EN 61000-3-11:2000

Postopek za ugotavljanje skladnosti: 2000/14/ES – Dodatek V.

Izmerjen nivo hrupa L_{WA} 106,8 dB (A).

Garantirani nivo hrupa L_{WA} 109 dB (A).

Shranjevanje tehnične dokumentacije:

ATIKA GmbH & Co. KG – Tehnična pisarna – Schinkelstr. 97 –

59227 Ahlen – Nemčija

Ahlen, 14.05.2010

A. Pollmeier, poslovodstvo

Obseg dobave

Po razpakiranju preverite vsebino kartona, če

- ▶ je popolna,
- ▶ se je morebiti poškodovala med transportom.

Prosimo, da reklamacije takoj sporočite trgovcu, dobavitelju oziroma proizvajalcu. Poznejših reklamacij ne bomo upoštevali

- 1 predmontirana enota naprave
- 1 podvozje
- 2 kolesi
- 2 kolesna pokrova
- 2 nogi
- 1 vrečke z vijaki
- 1 lovilna košara
- 1 mašilka
- 1 navodilo

Opis naprave

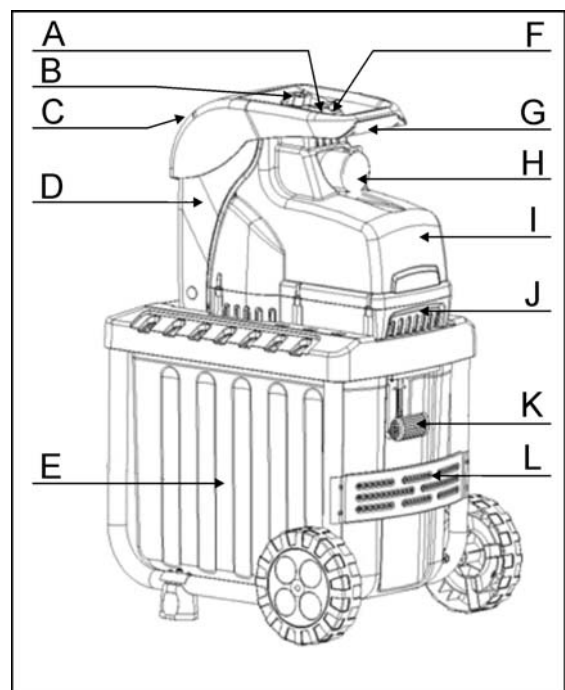

- A. Stikalo za vklop/izklop
- B. Sprožilni vijak
- C. Žrelo za rezalno blago
- D. Pokrov ohišja
- E. Lovilna košara
- F. Povratni gumb / Zaščitje motorja
- G. Ročaj
- H. Vtič
- I. ohišje
- J. Dolnji del ohišja
- K. Zapah lovilne košare
- L. Podvozje s kolesi in nogami





Obratovalni časi

Prosimo, upoštevajte regionalne predpise.

Simboli na napravi

	Pred zagonom preberite navodila za uporabo ter varnostne napotke in jih upoštevajte.	 	Pred popravilom, vzdrževanjem in čiščenjem izključite motor in izvlecite omrežni vtičač.
 	Nevarnost zmečkanin pri obratujočem motorju – oddaljite neudeležene osebe, hišne ljubimce in domače živali.	 	Pazite na obračajoče se nože. Roke in noge med obratovanjem stroja ne držite v odprtinah.
 	Lovilna košara zapahnjena Lovilna košara odpahnjena		Nosite zaščito za vid in sluh.
	Nosite zaščitne rokavice.		Zaščitite pred vlago.
	Električni aparati ne spadajo med hišne odpadke. Aparate, pribor in embalažo posredujte ekološki reciklažni postaji.	V skladu z evropsko Direktivo 2002/96/ES o odpadni električni in elektronski opremi morate neuporabne električne naprave zbirati ločeno in jih reciklirajte okolju prijazno.	

Simboli v navodilih za uporabo

-  Preteča nevarnost ali nevarna situacija. Neupoštevanje teh napotkov lahko povzroči poškodbe oseb ali materialno škodo.
-  **Pomembni napotki za pravilno uporabo.** Neupoštevanje teh napotkov lahko povzroči motnje.
-  **Napotki za uporabnika.** Ti napotki vam pomagajo optimalno uporabljati vse funkcije.
-  **Montaža, uporaba in vzdrževanje.** Tukaj je natančno razloženo, kaj morate storiti.

Pravilna uporaba

K pravilni uporabi spada rezanje

- vej vseh vrst do premera (odvisno od vrste in svežine lesa)
- ovenelega, vlažnega, že več dni skladiščenega vrtnega odpadka z vejami.

Rezanje stekla, kovin, plastični delov, plastičnih vrečk, kamenja, odpadkov materiala, korenin z zemljo, odpadkov brez trdih materialov (npr. kuhinjski odpadki) ni dovoljeno.

Vrtni rezalnik je primeren samo za zasebno uporabo v hiši in na vrtu.

Vrtni rezalniki za zasebni domač in ljubiteljski vrt so tiste naprave, ki se ne uporabljajo v javnih nasadih, parkih, na športnih igriščih ter v kmetijstvu in gozdarstvu.

K pravilni uporabi sodi tudi upoštevanje proizvajalčevih predpisov za obratovanje, vzdrževanje in zagon ter upoštevanje varnostnih napotkov iz navodil za uporabo.

Kot nepravilna uporaba šteje vsaka drugačna uporaba. Proizvajalec ne prevzema odgovornosti za škode, ki izhajajo iz takšne uporabe - tveganje zanje prevzema izključno uporabnik.

Napravo lahko pripravljajo, uporabljajo in vzdržujejo le osebe, ki se na to spoznajo in so seznanjene z možnimi nevarnostmi. Zagon sme izvesti samo naše osebje ali servisna služba, ki smo jo za to pooblastili.

Preostala tveganja

 Tudi pri pravilni uporabi lahko kljub upoštevanju vseh zadevnih varnostnih predpisov obstajajo preostala tveganja zaradi konstrukcije, ki je pogojena z namenom uporabe.

Preostala tveganja se lahko zmanjšajo, če se v celoti upoštevata točki „Varnostni napotki“ in „Pravilna uporaba“ ter celotna navodila za uporabo.

Pozornost in previdnost zmanjšujeta nevarnost osebnih poškodb in materialne škode.

- Nevarnost poškodb prstov in rok, če z roko sežete skozi neko odprtino in pridete v stik z rezilom.
- Nevarnost poškodb prstov in rok pri montažnih in čistilnih opravilih na nožu/rezilu.
- Poškodbe zaradi izmeta rezanih delov na področju lijaka.
- Nevarnost zaradi električnega toka, pri uporabi neustreznih električnih priključnih vodov/napeljav.
- Dotik delov, ki prevajajo električni tok, pri odprtih električnih sestavnih delih.
- Prizadetost sluha pri dlje trajajočih delih brez zaščite za sluh.

Nadaljnje lahko kljub sprejetim ukrepom obstajajo neočitna preostala tveganja.

Varnostni napotki

 Pred zagonom tega izdelka preberite in upoštevajte naslednje napotke ter predpise o preprečevanju nezgod oziroma varnostna določila, ki veljajo v posamezni državi, da sebe in druge zaščitite pred možnimi poškodbami.

 Varnostne napotke posredujte vsem osebam, ki delajo s strojem.

 Te varnostne napotke dobro shranite.

 **Naprava z varnostnim izklopom**

Vgrajeni varnostni izklop s samodejno motorno zavoro je namenjen vaši varnosti. Preprečuje, da bi se pri odprti napravi lahko vključil motor in da bi lahko z roko segli v vrteče se rezilo.

 **Popravila na varnostnem izklopu smejo opravljati samo proizvajalec oziroma pooblaščen servisna podjetja.**

- Pred uporabo naprave se s pomočjo navodil za uporabo seznanite z njo.
- Naprave ne uporabljajte za namene, za katere ni namenjena (glejte poglavji "Pravilna uporaba" in "Delo z vrtnim rezalnikom").
- Poskrbite za **varno postavitve** in zmeraj ohranjajte **ravnotežje** naprave. Ne iztegujte se. **Pri vstavljanju** materiala za rezanje stojte **na enaki ravnini** z napravo.
- Bodite previdni in pozorni. Pazite na to, kaj delate. Ravnajte razumno. Ne uporabljajte stroja, če ste utrujeni oziroma ste pod vplivom drog, alkohola ali zdravil. Samo trenutek nepazljivosti med uporabo naprave lahko povzroči resne poškodbe.
- **Pri delu** nosite zaščitna očala in zaščito za sluh.
- Nosite primerno delovno oblačilo:
 - nobenih širokih oblačil,
 - obutev, ki ne drsi,
- **Upravljalca** je na delovnem področju stroja odgovoren za tretje osebe.
- **Otroci in mladostniki** mlajši od 16 let ne smejo delati z napravo.
- Ta naprava ni primerna, da bi jo uporabljali ljudje (vključno otroki) z omejenimi fizičnimi, senzoričnimi ali duševnimi sposobnostmi ali osebe s premalo izkušenj in/ali znanja, razen če jih nadzira oseba, ki je odgovorna za njihovo varnost ali če so od te osebe prejeli navodila za pravilno uporabo te naprave.
- Nadzirajte otroke in zagotovite, da se ne igrajo z napravo.
- Poskrbite, da se pri stroju ne zadržujejo **otroci**.
- Naprave nikoli ne uporabljajte, ko se v **njeni bližini nahajajo neudeležene osebe**.
- Naprave nikoli ne pustite **brez nadzora**.
- Skrbite za **red na delovnem področju!** Nered lahko povzroči nezgode.
- Postavite se v **delovni položaj** stransko ob napravi.
- **Nikoli** ne segajte v odprtino za vstavljanje ali izmetavanje.
- **Obraz in telo** ne približujte odprtini za vstavljanje materiala.
- Naprave ne obremenite prekomerno! Bolje in varneje boste delali v **navedenem zmogljivostnem področju**.

- Napravo uporabljajte samo s celotnimi in pravilno nameščenimi **varnostnimi napravami** in na stroju ne spreminjajte ničesar, kar bi lahko vplivalo na varnost.
- Ne spreminjajte **števila vrtljajev** motorja, ker uravnava varno največjo delovno hitrost in ščiti motor in vse vrteče se dele pred poškodbami zaradi prevelike hitrosti.
- Naprave ne uporabljajte brez **polnilnega lijaka**.
- **Ne spreminjajte** naprave oz. delov naprave.
- **Pred vklopom** motorja zaprite napravo.
- Naprave ne škropite z vodo. (Električni tok je vir nevarnosti).
- Naprave **ne puščajte na dežju** in ne delajte, ko dežuje.
- Napravo shranjujte samo **na suhem mestu** izven dosega otrok.
- Da **preprečite poškodbe prstov**, pri montaži in čistilnih delih fiksirajte rezilo (»Menjava rezila«) in nosite zaščitne rokavice.
- Stroj izklopite in izvlecite **omrežni vtičak iz vtičnice** pri:
 - popravilih
 - vzdrževalnih in čistilnih delih
 - preverjanju, ali so priključni vodi zaviti ali poškodovani
 - odpravljanju motenj
 - transportu
 - menjavi rezila
 - zupuščanju naprave (tudi pri kratkotrajnem premoru)
- Pri zamašenem vstopnem ali izstopnem delu stroja motor izključite in izvlecite omrežno stikalo, preden odstranite ostanke materiala iz vstopnega ali izstopnega dela stroja.
- Preverite, ali je stroj **poškodovan**:
 - pred nadaljnjo uporabo naprave je treba skrbno preveriti, ali **varnostne naprave** brezhibno delujejo;
 - prepričajte se, ali **gibljivi deli stroja** brezhibno delujejo, se pri tem ne zatikajo in niso poškodovani. Vsi deli morajo biti pravilno montirani in izpolnjevati vse pogoje, ki so potrebni za brezhibno delovanje vrtnega rezalnika.
 - **poškodovane zaščitne priprave** in dele mora pravilno popraviti ali zamenjati strokovnjak, če v navodilih za uporabo ni navedeno drugače.
 - **treba je zamenjati** poškodovane ali nečitljive **varnostne nalepke**.
- Naprave in orodja, ki jih trenutno ne uporabljate, hranite v suhem, zaklenjenem prostoru, izven dosega otrok.



Električna varnost

- Izvedba **priključnega voda** v skladu z IEC 60245 (H 07 RN-F) s prečnim prerezom voda najmanj
 - 1,5 mm² pri dolžini kabla **do** 25 m
 - 2,5 mm² pri dolžini kabla **več kot** 25 m
- Dolgi in tanki priključni vodi povzročajo izgubo napetosti. Motor ne bo dosegel največje zmogljivosti, funkcija naprave pa se bo zmanjšala.
- Vtič in vtičnica priključnega voda morata biti gumijasta, iz mehke plastike ali drugega termoplastičnega materiala z enako mehansko trdnostjo ali pa biti s tem materialom vsaj obložena.
- Vtična naprava priključnega voda mora biti zaščitena pred škropljenjem.
- Pri polaganju **priključnih vodov** pazite, da niso stisnjeni ali upognjeni in da se vtična povezava ne zmoči.

- **Kabla** ne uporabljajte v namene, za katere ni namenjen. **Zaščitite** kabel pred vročino, oljem in ostrimi robovi. Ne uporabljajte kabla za vlečenje vtiča iz vtičnice.
- Če uporabljate kabelski boben, morate kabel popolnoma odviti.
- Redno kontrolirajte **podaljševalni kabel** in ga zamenjajte, če je poškodovan.
- Ne uporabljajte **pokvarjenih priključnih vodov/napeljav**.
- Na prostem uporabljajte samo za to **odobrene** in ustrezno označene podaljševalne kable.
- Ne uporabljajte **nikakršnih začasnih** električnih priključkov.
- Priključite napravo preko stikala za zaščito pred okvarnim tokom (30 mA).

- ⚠ **Električni priključek** oz. **popravila** na električnih delih stroja lahko izvaja samo **koncesioniran** električar ali ena od naših servisnih služb. Upoštevati morate krajevne predpise, še posebej tiste, ki zadevajo zaščitne ukrepe.
- ⚠ Popravila na drugih delih **stroja** smejo opravljati samo proizvajalec oziroma ena od njegovih servisnih služb.
- ⚠ Uporabljajte samo originalne nadomestne dele. Če uporabljate **druge nadomestne dele** in drug pribor, lahko pride do nesreč. Za škodo, ki pri tem lahko nastane, proizvajalec ne odgovarja.









Zagon

- **Prepričajte se**, ali je naprava celotna in montirana v skladu s predpisi.
- Za **uporabo** postavite rezalnik na vodoravno in trdno podlago (nevarnost, da se prevrne).
- Napravo uporabljajte samo na **prostem**. Vzdržujte **oddaljenost** (najmanj 2 m) od stene ali drugega trdega predmeta.
- **Pred vsako uporabo** preverite:
 - **priključne vode/napeljave**, če so poškodovani (razpoke, rezi in podobno);
 - ⚠ ne uporabljajte pokvarjenih vodov/napeljav;
 - glede morebitnih poškodb (glejte Varnostni napotki);
 - če so vsi vijaki trdno priviti.

ⓘ Omrežni priključek

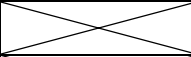
- Primerjajte napetost, ki je navedena na tipski ploščici naprave z omrežno napetostjo, in priključite napravo na ustrezno in predpisano vtičnico.
- Uporabljajte **podaljševalni kabel** z zadostnim prerezom.
- Pri neugodnih omrežnih razmerah lahko med vklopom pride do zmanjšanja napetosti, ki lahko ovira delovanje ostalih naprav (npr. utripanje žarnice). Motenj ni za pričakovati, kadar je trajna obremenljivost omrežja hišnega priključka z električno energijo ≥ 100 A na fazo.

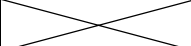
Zavarovanje omrežja

		Švicarsku	UK
2300 W	16 A nosilci 	10 A nosilci 	13 A nosilci 
2500 W	16 A nosilci 		13 A nosilci 
2800 W	16 A nosilci 		13 A nosilci 

Stikalo za vklop/izklop

Ne uporabljajte naprav, na katerih ne deluje stikalo za vklop in izklop. Pokvarjeno stikalo mora nemudoma popraviti oziroma zamenjati pooblaščen servisna služba.

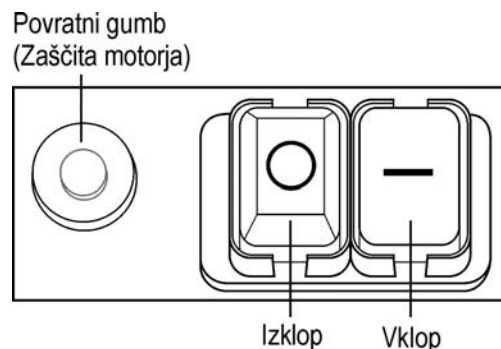

Vklop

Pritisnite zeleni gumb .

Izklop

Pritisnite rdeči gumb .

Zaščita pred ponovni zagonom pri izpadu električnega toka

Pri izpadu toka se naprava samodejno izklopi (sprožilec ničelne napetosti). Za ponovni vklop znova pritisnite zeleni gumb.

Zaščita motorja

Motor je opremljen s zaščitnim stikalom, ki pri preobremenitvi motorja, slednjega samodejno izključi. Ko se motor ohladi (pribl. 5 min.), ga je možno ponovno zagnati. Pritisnite

1. ponastavitveni gumb (zaščita motorja)
2. zeleni gumb  za ponovni vklop.

- Za odstranjevanje blokiranih predmetov z žrela ali izpraznjevalne odprtine rabite palico ali kavelj.

⚠ Čakajte vselej da rezalnik stane preden ga znova vklopite.

Lovilna košara

Vgrajena lovilna košara je opremljena z ročajem za zapahnitev in varnostnim izklopom.

- ⓘ Napravo pred namestitvijo in odstranitvijo lovilne košare izključite.



⇒ Lovilna košara je zapahnjena in tesno povezana z napravo.



⇒ Lovilna košara je odpahnjena in ločena od naprave. Naprave ni možno vključiti.

❗ Če lovilno košaro odpahnete ob delujoči napravi, se naprava samodejno izklopi.

Delo z vrtnim rezalnikom

- Postavite se v **delovni položaj** stransko ob napravi.
- ⚠ Daljši material, ki moli iz naprave, lahko skoči nazaj, ko ga noži vpotegnejo! **Ohranjajte varnostno razdaljo!**
- Za potiskanje materiala, ki ga sekljate, uporabljajte dobavljeno mašilko.
- **Nikoli** ne segajte v odprtino za vstavljanje ali izmetavanje materiala.
- Obraz in telo ne približujte odprtini za vstavljanje.
- Roke, druge dele telesa in obleke ne dajajte v polnilno cev, izpraznjevalni kanal ali v bližino drugih gibljivih delov.
- Pred vklopom naprave se prepričajte, da v polnilnem lijaku ni ostankov rezanja.
- Naprave ne prevračajte pri obratujočem motorju.
- Pri polnjenju pazite, da v lijak ne zaidejo nikakršni kovinski deli, kamni, steklenice ali drugi predmeti, ki se ne morejo obdelati.
- Če v polnilni lijak zaidejo tujki ali se začne naprava nenavadno oglašati ali vibrirati, jo takoj izklopite in počakajte, da se zaustavi. Izvlecite omrežno stikalo in izvedite naslednje točke:
 - preverite škodo,
 - zamenjajte ali popravite poškodovane dele,
 - preverite napravo in zategnite zrahljane dele,

⚠ Naprave ne smete popravljati, če za to niste pooblaščen (glejte varnostne napotke).

👉 Kaj lahko sekjam?

Da:

- organske odpadke iz gospodinjstva in vrta, npr. rezane dele grmovja in drevja, ovenelo cvetje, kuhinjske odpadke.

Ne:

- steklo, kovinske dele, umetne mase, plastične vrečke, kamne, odpadke blaga, korenine z zemljo, odpadke hrane, rib in mesa.

👉 Posebni napotki za seklanje:

- Veje, vejice in les **sekljajte kratek čas po rezanju**
 - ko se ta rezan material posuši, postane zelo trd, največji prerez vej, ki se jih da obdelovati, pa se s tem zmanjša.
- Pri močno razvejanih vejah odstranite **stranske poganjke**.
- Obdelovanje vrtnih oz. kuhinjskih odpadkov, ki **vsebujejo veliko vode in so nagnjeni k lepljenju**
 - te odpadke sekljajte skupaj z materialom za seklanje, ki vsebujejo les, da preprečite zamašitev v napravi.

- Zrezani material v področju izpraznjevalne odprtine ne sme biti previsok. Previsok zrezani material lahko zamaši izpraznjevalni kanal. S tem lahko pride do vračanja materiala skozi polnilno odprtino materiala.
- Polnilno odprtino in izpraznjevalni kanal očistite, če je naprava zamašena. Za to najprej izklopite motor in izvlecite mrežni vtič.
- Bodite pozorni, da se upošteva **največji prerez vej, ki ga je možno obdelati z vašo napravo** (»Tehnični podatki«). Glede na vrsto in svežino lesa, se lahko zmanjša največji premer vej za obdelavo.
- **Rezilo** v veliki meri samodejno povleče material za seklanje.
- **Preprečite preobremenitev** in blokiranje motorja zaradi močnejših vej tako, da vejo večkrat povlečete nazaj.
- **Pri preobremenitvi** naprave se samodejno izklopi motor, ki je opremljen z zaščitnim stikalom za motor.
 - Po pribl. 5 minutah rezalnik ponovno vklopite.
 - V primeru, da se naprava po tem času ne da vklopiti, pogledajte napotke pod točko „Obratovalne motnje“.

Menjava rezila



Pred menjavo rezila izvlecite omrežni vtič.



Nevarnost poškodb prstov in rok pri delih na nožu/rezilu. Nosite zaščitne rokavice.



Odprite napravo.

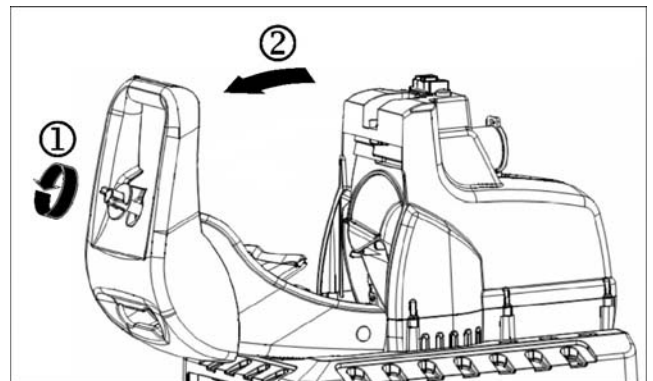

Rezilo zaščitite z zagozdo.

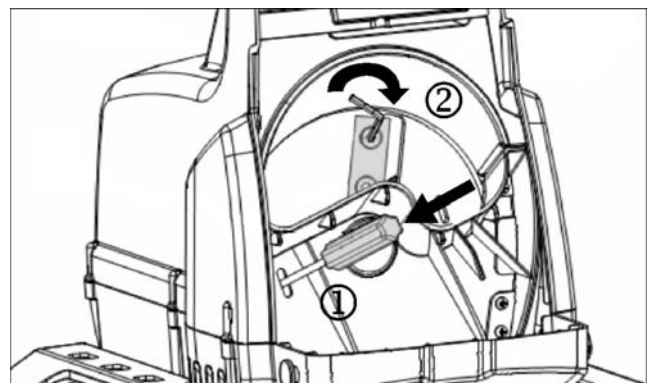

Zmanjšana rezalna zmogljivost:

topo rezilo

-  Obrnite rezilo in uporabite še neuporabljeno stran rezila.

vsa rezila topa

-  Nov komplet rezil (št. artikla 382425).

Vzdrževanje in nega

- **Pred začetkom vsakega vzdrževalnega opravila**
 - izključite motor in izvlecite omrežni vtikač;
 - da preprečite poškodbe si nadenite zaščitne rokavice.

Ko napravo izključite, se rezalno orodje še nekaj časa vrti. Pred začetkom popravila ali vzdrževanja počakajte, da se vsi deli ustavijo.

Bodite pozorni, da po koncu popravila ali vzdrževanja odstranite vso orodje in izvijače.

- **Vrtni rezalnik v glavnem ne potrebuje vzdrževanja. Zaradi ohranjanja vrednosti in za dolgo življenjsko dobo upoštevajte naslednje:**
 - Poskrbite, da bodo prezračevalne reže proste in čiste.
 - Preverite pritrdilne vijake (po potrebi jih zategnite).
 - Po seklanju očistite napravo.Napravo čistite samo s toplo, mehko krpo in mehko krtačo.

Nikoli ne uporabljajte čistilnih sredstev ali razredčil. Na napravi lahko povzročite nepopravljive škode. Kemikalije lahko razjejo dele iz umetne mase.



- Rezalnika **ne** čistite s tekočo vodo ali z visokotlačnim čistilnim aparatom.
- Nezaščitene kovinske dele po vsaki uporabi zaradi zaščite pred rjo poškropite z okolju prijaznim, biološko razgradljivim razpršilnim oljem.

Garancija



Prosimo, da upoštevate priloženo garancijsko izjavo.

Možne motnje









Pred vsakim odpravljanjem motenj

- izklopite napravo,
- počakajte, da se naprava ustavi,
- izvlecite vtikač iz električnega omrežja.

Motnja	Možni vzrok	Ukrep
motor se ne zažene	<ul style="list-style-type: none">– ni omrežne napetosti– priključni kabel je pokvarjen– zgornji del ohišja ni pravilno zaprt (aktiviran je varnostni izklop)– Lovilna košara odpahnjena  (varnostni izklop lovilne košare se sprodi)	<ul style="list-style-type: none">– preverite varovalko– poskrbite za kontrolo (električar)– zgornji del ohišja pravilno zaprite in privijte z vijaki, po potrebi odstranite umazanijo– zapahnite lovilno košaro 
motor brni vendar se ne zažene	<ul style="list-style-type: none">– <u>rezilo je blokirano</u>– kondenzator je pokvarjen	<ul style="list-style-type: none">– izklopite napravo, izvlecite omrežni vtikač in očistite notranjost naprave– napravo pošljite v popravilo proizvajalcu ali podjetju, ki ga je navedel
zmanjšana rezalna zmogljivost	topo rezilo	<ul style="list-style-type: none">– rezilo obrnite in uporabite neuporabljeno stran rezila– nov komplet rezil
naprava se zažene, vendar pri majhni obremenitvi blokira in se preko stikala za zaščito motorja izklopi	predolg podaljševalni kabel ali premajhen presek, vtičnica preveč oddaljena od glavnega priključka ali premajhen presek priključnega voda	Podaljševalni z najmanjšim prerezom 1,5 mm ² , dolg največ 25 m. Pri daljšem kablu mora biti prerez najmanj 2,5 mm ² .

Tehnični podatki

Model	2300	2500	2800
Vrsta		AMF	
Motor	Motor na izmenični tok 230 V~, 50 Hz, 2800 min ⁻¹ , s samodejno motorno zavor		
Zmogljivost motorja P ₁ S6 - 40 %	2300 W	2500 W	2800 W
Zmogljivost motorja P ₁ S1	2000 W	2000 W	2300 W
Stikalo za vklop/izklop s	stikalom za zaščito motorja, električnim samodejnim odklopom, aktiviranjem ob ničelni		
Teža	23,0 kg	23,0 kg	24,0 kg
nivo zvočnega tlaka L _{PA} (merjeno v skladu z 2000/14/ES)	96,6 dB (A) K = 3 dB (A)	96,6 dB (A) K = 3 dB (A)	93,7 dB (A) K = 3 dB (A)
izmerjen nivo hrupa L _{WA} (merjeno v skladu z 2000/14/ES)	106,8 dB (A)	106,8 dB (A)	102,5 dB (A)
zagotovljen nivo hrupa L _{WA} (merjeno v skladu z 2000/14/ES)	109 dB (A)	109 dB (A)	105 dB (A)
največji prerez vej, ki se jih da obdelati (glede na vrsto in svežino vej)	Ø maks. 40 mm	Ø maks. 40 mm	Ø maks. 45 mm
Zaščitni razred		I	
Vrsta zaščite		IP X4	
Zavarovanje omrežja	16 A nosilci 	16 A nosilci 	16 A nosilci 
Švicarsku	10 A nosilci 	--	--
UK	13 A nosilci 	13 A nosilci 	13 A nosilci 

D Ersatzteile	GB Spare parts	F Pièces de rechange
<p>Entnehmen Sie die Ersatzteile der Ersatzteillist oder Zeichnung.</p> <p>Ersatzteile bestellen:</p> <ul style="list-style-type: none"> - Bezugsquelle ist der Hersteller oder Händler - erforderliche Angaben bei der Bestellung: <ul style="list-style-type: none"> • Farbe des Gerätes • Ersatzteil - Nr. / Bezeichnung • gewünschte Stückzahl • Gartenhäcksler-Modell • Gartenhäcksler-Typ <p>Beispiel: orange, 382613 / Gehäusedeckel, 1, AMF 2500</p>	<p>Please refer to the drawing and list for spare.</p> <p>Ordering spare parts:</p> <ul style="list-style-type: none"> - Available from the manufacturer - Orders must quote the following information: <ul style="list-style-type: none"> • Colour of appliance • Spare parts no. / Designation • Quantity required • Garden shredder model • Garden shredder type <p>Example: orange, 382613 / Housing lid, 1, AMF 2500</p>	<p>Pour les pièces de rechange, veuillez vous reporter au schéma.</p> <p>Commande de pièces de rechange:</p> <ul style="list-style-type: none"> - la source d'approvisionnement est le constructeur - indications nécessaires pour la commande: <ul style="list-style-type: none"> • couleur de l'appareil • n° de pièce de rechange / description • nombre d'unités souhaité • modèle de hacheuse de jardin • type de hacheuse de jardin <p>Exemple: orange, 382613 / Couvercle du carter, 1, AMF 2500</p>

BG Резервни части	CZ Náhradní díly	DK Reservedeler
<p>Данните за резервните части вземете от списъка на резервните части или от чертежа.</p> <p>Заявяване на резервни части:</p> <ul style="list-style-type: none"> - източник на доставката е производителят или търговецът - необходимите данни при заявка: <ul style="list-style-type: none"> • цвят на уреда; • номер на резервната част; • обозначение на резервната част; • желан брой; • Модел – градинска резачка <p>Пример: оранжев, 382613 / Шумозаглушителен капак, 1, AMF 2500</p>	<p>Náhradní díly zjistíte z výkresu a seznamu.</p> <p>Objednávka náhradních dílů:</p> <ul style="list-style-type: none"> - náhradní díly a servis zajišťuje prodejce - potřebné údaje při objednávce: <ul style="list-style-type: none"> ➢ barva přístroje ➢ číslo náhradního dílu / popis ➢ požadovaný počet kusů ➢ model zahradního drtiče ➢ typ zahradního drtiče <p>Příklad: oranžový, 3826213 / Víko pláště, 1, AMF 2500</p>	<p>Reservedelene fremgår af tegningen.</p> <p>Bestilling af reservedele:</p> <ul style="list-style-type: none"> - Reservedele bestilles hos producenten - følgende bedes oplyst ved bestillingen: <ul style="list-style-type: none"> • Apparatets farve • Reservedel-nr. / Betegnelse • Det ønskede styktal • Model • Type <p>Eksempel: orangefarvet, 382613 / husets låg, 1, AMF 2500</p>

FIN Varaosat	H Pótalkatrészek	HR Rezervni dijelovi
<p>Katso varaosia varaosapiirustuksesta.</p> <p>Varaosien tilaaminen:</p> <ul style="list-style-type: none"> - Varaosat tilataan valmistajalta. - Tilauksessa tarvittavat tiedot: <ul style="list-style-type: none"> • laitteen väri • varaosa-nro / nimitys • tilauksen kappalemäärä • silppurimalli • silppurityyppi <p>Esimerkki oranssi, 382613 / Kotelon kansi, 1, AMF 2500</p>	<p>A pótalkatrészeket a rajzon és a jegyzéken találhatja.</p> <p>Pótalkatrészek megrendelése:</p> <ul style="list-style-type: none"> - Beszerzési forrás a gyártó - a megrendelésnél szükséges adatok: <ul style="list-style-type: none"> • a készülék színe • pótalkatrész-szám / megnevezés • kívánt darabszám • kerti aprítógép modellje • typ <p>Példa: narancs, 382613 / Mozorházfedő, 1, AMF 2500</p>	<p>Rezervne dijelove vidite u nacrtu.</p> <p>Naručiti rezervne dijelove:</p> <ul style="list-style-type: none"> - izvor nabave je proizvođač - potrebni navodi prilikom narudžbe: <ul style="list-style-type: none"> • boja uređaja • broj rezervnog dijela / oznaka • željeni broj komada • model vrtno sjeckalice • tip vrtno sjeckalice <p>Na primjer: narančasti, 382613 / Poklopac kućišta, 1, AMF 2500</p>

I Pezzi di ricambio	N Reservdeler	NL Reserveonderdelen
<p>Per i pezzi di ricambio si prega di consultare il disegno.</p> <p>Ordinazione dei pezzi di ricambio:</p> <ul style="list-style-type: none"> - fonte d'acquisto è il produttore - indicazioni richieste per l'ordinazione: <ul style="list-style-type: none"> • colore dell'apparecchio • n° del pezzo di ricambio / denominazione • quantità dei pezzi • modello della sminuzzatrice • tipo della sminuzzatrice <p>Esempio: arancione, 382613 / Coperchio contenitore, 1, AMF 2500</p>	<p>Se reservedelene på reservedelsskissen.</p> <p>Reservedelsbestilling:</p> <ul style="list-style-type: none"> - Bestilling på produsenten - Nødvendige opplysninger ved bestilling: <ul style="list-style-type: none"> • Farve på maskinen • Reservedelsnr / Betegnelse • Nødvendige antall • Type av kompostkvern • Modell av kompostkvern <p>F. eks.: oransje, 382613 / Huslock, 1, AMF 2500</p>	<p>Voor de reserveonderdelen zie de reserveonderdelen tekening.</p> <p>Reserveonderdelen bestellen:</p> <ul style="list-style-type: none"> - bij de fabrikant - noodzakelijke gegevens bij de bestelling: <ul style="list-style-type: none"> • kleur van de het apparaat • reservedeel-nr. / benaming • gewenste aantal • model tuinhakselaar • typ tuinhakselaar <p>Voorbeeld: oranje, 382613 / Behuizingdeksel, 1, AMF 2500</p>

PL Części zamienne	RO Piese de schimb	RUS Запасные части
<p>Części zamienne znajdują się w listach części zamiennych lub na rysunkach.</p> <p>Zamawianie części zamiennych:</p> <ul style="list-style-type: none"> - części zamienne dostarcza producent lub dystrybutor - do niezbędnych informacji należą przy składaniu zamówienia: <ul style="list-style-type: none"> • kolor urządzenia • nr części zamiennej / oznaczenie • żądana ilość • model rozdrabniacza ogrodowego • nazwa rozdrabniacza ogrodowego <p>przykład: pomarańczowy, 382613 / pokrywka obudowy, 1, AMF 2500</p>	<p>Găsiți piesele de schimb în lista cu piese de schimb sau în desen.</p> <p>Comandarea pieselor de schimb:</p> <ul style="list-style-type: none"> - sursa de aprovizionare o constituie producătorul sau distribuitorul - informațiile necesare la transmiterea comenzii: <ul style="list-style-type: none"> • Culoarea aparatului • Nr. piesei de schimb • Denumirea piesei de schimb • Numărul dorit • Model de tocător de grădină <p>Exemplu: portocaliu, 382613 / Capac carcasă, 1, AMF 2500</p>	<p>Выбрать запасные части согласно чертежу.</p> <p>Заказ запасных частей:</p> <ul style="list-style-type: none"> - источником поставки является завод-изготовитель. - При оформлении заказа необходимо указать следующие данные: <ul style="list-style-type: none"> • расцветка устройства • № запасной части / обозначение • требуемое количество в штуках • модель садового измельчителя • обозначение садового измельчителя <p>Пример: оранжевый, 382613 / Режущий валик 1, AMF 2500</p>

S Reservdelar	SK Náhradné diely	SLO Nadomestni deli
<p>Se reservdelarna på sprängskissen.</p> <p>Reservdelsbeställning:</p> <ul style="list-style-type: none"> - Referenskälla är tillverkaren - Erforderliga uppgifter vid beställning: <ul style="list-style-type: none"> • Färg på maskinen • Reservdelsnummer / Beteckning • Önskat antal • Model av kompostkvarn • <p>Exempel: orange, 382613 / Lock till kapsling, 1, AMF 2500</p>	<p>Náhradné diely zistíte z výkresu.</p> <p>Objednať náhradné diely:</p> <ul style="list-style-type: none"> - prameňom dodania je výrobca - potrebné údaje pri objednávke: <ul style="list-style-type: none"> • farba prístroja (iba častí telesa) • náhradný diel č. / označenie • želaný počet kusov • model • typ <p>Príklad: oranžová, 382613 / Vrchnák krytu telesa, 1, AMF 2500</p>	<p>Podatki o nadomestnih delih se nahajajo na seznamu in v skici.</p> <p>Naročanje nadomestnih delov:</p> <ul style="list-style-type: none"> - dobavlja jih proizvajalec - potrebne navedbe pri naročanju: <ul style="list-style-type: none"> • barva naprave • številka naročila / oznaka • želeno število kosov • model vrtnega rezalnika • tip vrtnega rezalnika <p>primer: oranžen, 382613 / Pokrov ohišja, 1, AMF 2500</p>

Pos - Nr.	Ersatzteil-Nr. Spare part no. Référence Номер заказа	D Bezeichnung	GB Designation	F Description
1	382612	Trichter (1)	Funnel (1)	Trémie (1)
1	382640	Trichter (2)	Funnel (2)	Trémie (2)
2	382516	Spritzschutz	Splash guard	Protection contre les projections
3	382613	Gehäusedeckel (3)	Housing lid (3)	Couvercle du carter (3)
4	382623	Gehäusedeckel kpl. mit Trichter – 2300 W / 2500 W	Housing lid cpl. with hopper – 2300 W / 2500 W	Couvercle du boîtier cpl. avec trémie – 2300 W / 2500 W
4	382645	Gehäusedeckel kpl. mit Trichter – 2800 W	Housing lid cpl. with hopper – 2800 W	Couvercle du boîtier cpl. avec trémie – 2800 W
5	382632	Befestigungsstopfen	Fastening plug	Bouchon de fixation
6	382618	Gehäuse kpl. (3)	Housing cpl. (3)	Boîtier cpl. (3)
7	382530	EIN/AUS -Schalter	On/Off switch	Interrupteur marche/arrêt
8	382622	Motorschutzschalter – 2300 W / 2500 W	Motor protection switch – 2300 W / 2500 W	Disjoncteur du moteur – 2300 W / 2500 W
8	382642	Motorschutzschalter – 2800 W	Motor protection switch – 2800 W	Disjoncteur du moteur – 2800 W
9	382621	Verschlusschraube kpl.	Plug screw cpl.	Vis de fermeture cpl.
10	382635	Befestigungsplatte	Mounting plate	Plaque de fixation
11	382532	Gegenplatte	Counter plate	Contre-plaque
12	382497	Schalter (Sicherheitsabschaltung)	Switch (safety cut-off)	Interrupteur (arrêt de sécurité)
13	382634	Aufnahme für Sicherheitsabschaltung	Holder for safety cut-out device	Logement pour arrêt d'urgence
14	382614	Astführung	Branch guide	Guidage des branches
15	382491	Gegenmesser	Counter knife	Contre-couteau
16	382550	Schraube für Messerscheibe	Screw for knife plate	Vis pour disque porte-lame
17	382425	Messer mit Verschraubung	Knife with screws	Lame avec visserie
18	382490	Messerscheibe mit Messer	Knife plate with knives	Disque porte-lame avec lame
19	382533	Distanzhülse	Spacer sleeve	Douille d'écartement
20	382534	Gummidichtung	Rubber seal	Joint en caoutchouc
21	382615	Aufnahmeschale für Messerscheibe	Holding shell for knife plate	Logement pour disque porte-lame
22	380011	Kondensator 45 µF	Capacitor 45 µF	Condensateur 45 µF
23	382633	Befestigungsschelle	Mounting clip	Collier de fixation
24	382616	Wechselstrommotor mit Getriebe – 2300 W / 2500 W	AC motor - 2300 W / 2500 W	Moteur à courant alternatif - 2300 W / 2500 W
24	382643	Wechselstrommotor mit Getriebe - 2800 W	AC motor - 2800 W	Moteur à courant alternatif - 2800 W
25	382617	Luftführung	Air duct	Guidage d'air
26	382619	Gehäuseunterteil	Lower enclosure part	Partie inférieure du carter
27	382647	Sicherheitsschalter für Fangkorbverriegelung	Safety switch for basket lock	Arrêt de sécurité pour verrouillage bac de ramassage
28	382620	Aufnahmerahmen für Häckslereinheit (1)	Supporting frame for shredder unit (1)	Châssis de l'unité de broyage (1)
28	382641	Aufnahmerahmen für Häckslereinheit (2)	Supporting frame for shredder unit (2)	Châssis de l'unité de broyage (2)
29	382646	Fangkorbverriegelung kpl.	Basket lock	Verrouillage bac de ramassage
30	380337	Radkappe	Wheel cap orange	Enjoliveur de roue orange
31	380321	Schraube M8 x 85 mm	Schraube M8x85	screw M8x85
32	380388	Hülse	Bushing	Douille
33	380387	Rad	Wheel	Roue
34	380323	Hintere Verstärkungsstrebe	Rear reinforcing brace	Entretoise de renforcement arrière
35	380386	Standfuss	Foot	Pied
36	380318	Untere Verstärkungsstrebe	Lower reinforcing brace	Entretoise de renforcement inférieure
37	382625	Standbein links	Leg, LH	Pied de support gauche
38	382624	Standbein rechts	Leg, RH	Pied de support droite
39	380316	Fangkorb	Retaining basket	Bac collecteur
40	382527	Steckerkragen (VDE)	Connector shroud (VDE)	Collet de contacteur (VDE)
41	380008	Lüfterflügel – 2300 W / 2500 W	Fan blade – 2300 W / 2500 W	Pale de ventilateur – 2300 W / 2500 W
41	382644	Lüfterflügel – 2800 W	Fan blade – 2800 W	Pale de ventilateur – 2800 W
42	380302	Sicherheitsaufkleber 1	Safety label 1	Autocollant de sécurité 1
43	382316	Sicherheitsaufkleber 2	Safety label 2	Autocollant de sécurité 2
44	380305	Sicherheitsaufkleber 3	Safety label 3	Autocollant de sécurité 3
45	380303	Schraubenbeutel	Fastener bag	Sachet de visserie
46	382638	Zubehörbeutel - Montagewerkzeuge	Accessories bag - fitting tools	Sachet d'accessoires - outils de montage
47	380391	Stopfer	Push stick	Pilon

- (1) schwarz black noir
(2) grau grey gris
(3) orange orange orange

Pos. - Nr.	Номер заказа Obj. Číslo Bestillings-nr.	BG Обозначение	CZ Popis	DK Betegnelse
1	382612	Фуния (1)	Trychtýř (1)	Tragt (1)
1	382640	Фуния (2)	Trychtýř (2)	Tragt (2)
2	382516	Защита от пръски	Ochranná část	Sprøjtøværn
3	382613	Шумозаглушителен капак (3)	Viko pláště (3)	Husets låg (3)
4	382623	Корпусен капак компл. с фуния – 2300 W / 2500 W	Kryt skříně s trychtýřem kompl. – 2300 W / 2500 W	Husets låg kpl. med tragt – 2300 W / 2500 W
4	382645	Корпусен капак компл. с фуния – 2800 W	Kryt skříně s trychtýřem kompl. – 2800 W	Husets låg kpl. med tragt – 2800 W
5	382632	Крепежна пробка	Upevňovací zátky	Monteringsprop
6	382618	Корпус компл. (3)	Strojová skříní kompl. (3)	Hus kpl. (3)
7	382530	Прекъсвач за включване и изключване	Zapínač/vypínač	Tænd-/sluk-knap
8	382622	Защитен моторен прекъсвач – 2300 W / 2500 W	Ochranný vypínač pro motor – 2300 W / 2500 W	Motorsikringskontakt – 2300 W / 2500 W
8	382642	Защитен моторен прекъсвач – 2800 W	Ochranný vypínač pro motor – 2800 W	Motorsikringskontakt – 2800 W
9	382621	Заклюващ болт компл.	Uzavírací šroub kompl.	Lukkeskrue kpl.
10	382635	Крепежна плоча	Upevňovací destička	Monteringsplade
11	382532	Насрещна плоча	Protiplocha (deska)	Modplade
12	382497	Прекъсвач (защитно изключване)	Vypínač (bezpečnostní vypnutí)	Kontakt (sikkerhedsafbryder)
13	382634	Поставка за защитно изключване	Konstrukce pro montáž bezpečnostního vypínání	Holder til sikkerhedsfrakobling
14	382614	Залепащи се знаци и указания за безопасност	Vedení větví	Grenføring
15	382491	Насрещен нож	Protinůž	Modkniv
16	382550	Болт за диск на ножа	Šroub pro nožový kotouč	Skrue til knivskive
17	382425	Нож с болтове	Nůž s osazením	Kniv med skruefiksering
18	382490	Шайба с нож	Nožový kotouč	Knivskive med kniv
19	382533	Разделителна втулка	Distanční objímka	Afstandsøsning
20	382534	Гумено уплътнение	Gumové těsnění	Gummitætning
21	382615	Поставка за диск на ножа	Miska pro nožový kotouč	Holdeskål til knivskive
22	380011	Кондензатор 45 µF	Kondenzátor 45 µF	Kondensator 45 µF
23	382633	Крепежна скоба	Upevňovací třmen	Spændebånd
24	382616	Двигател с редуктор - 2300 W / 2500 W	Motor na střídavý proud - 2300 W / 2500 W	Vekselstrømsmotor - 2300 W / 2500 W
24	382643	Двигател с редуктор - 2800 W	Motor na střídavý proud - 2800 W	Vekselstrømsmotor - 2800 W
25	382617	Въздушен водач	Vedení vzduchu	Luffføring
26	382619	Долна част на корпус	Dolní část pláště	Husets underdel, kpl.
27	382647	Защитен прекъсвач за блокировка на улавящ кош	Bezpečnostní spínač pro zajištění záchytného vaku	Sikkerhedskontakt til låsning af fangkurv
28	382620	Рамка за поставяне на режещото устройство (1)	Rámová konstrukce pro drtící jednotku (1)	Holderamme knuserenhed (1)
28	382641	Рамка за поставяне на режещото устройство (2)	Rámová konstrukce pro drtící jednotku (2)	Holderamme knuserenhed (2)
29	382646	Блокировка на улавящ кош компл.	Zámek záchytného vaku kompl.	Låsemekanisme fangkurv kpl.
30	380337	Колесна капачка	Kolečkový kryt	Huldæksel orange
31	380321	Винт М8х85	Šroub M8x85	Skrue M8 x 85 mm
32	380388	Втулка	Pouzdro	Bøsning
33	380387	Колело	Kolo	Hjul
34	380323	Задна усилваща напречна подпора	Zadní zesilovací vzpěra	Afstivning bag
35	380386	Стойка	Opěrná noha	Fod
36	380318	Долна усилваща напречна подпора	Spodní zesilovací vzpěra	Untere Verstärkungsstrebe
37	382625	Опора	Noha levá	Støtteben venstre
38	382624	Опора	Noha pravá	Støtteben højre
39	380316	Предпазна решетка	Záchytný vak	Fangkurv
40	382527	Пръстен за щепсела	Nástrčkový límec (VDE)	Stikmanchet (VDE)
41	380008	Лопатка за вентилатора – 2300 W / 2500 W	Vzduchová křídélka – 2300 W / 2500 W	Ventilatorvinge – 2300 W / 2500 W
41	382644	Лопатка за вентилатора – 2800 W	Vzduchová křídélka – 2800 W	Ventilatorvinge – 2800 W
42	380302	Държач на фунията 1	Bezpečnostní nálepka 1	Sikkerhedsmærkat 1
43	382316	Държач на фунията 2	Bezpečnostní nálepka 2	Sikkerhedsmærkat 2
44	380305	Държач на фунията 3	Bezpečnostní nálepka 3	Sikkerhedsmærkat 3
45	380303	Торбичка с болтове	Sáček se šrouby	Pose med skruer
46	382638	Торба за принадлежности – монтажни инструменти	Sáček s nářadím a příslušenstvím	Tilbehørspose - monteringsværktøj
47	380391	приспособление за натъпкване	Pěchovač	Presser

- (1) черен černý sort
(2) сив šedý grå
(3) оранжев oranžové orangefarvet

Pos.- Nr.	Varaosanro. pötalkatréz- szám broj rezervnog dijela	FIN Nimitys	H Megnevezés	HR Oznaka
1	382612	Suppilo (1)	Tölcsér (1)	Lijevak (1)
1	382640	Suppilo (2)	Tölcsér (2)	Lijevak (2)
2	382516	Roiskesuoja	Fröcskölésvédő	Zaštita od prskanja
3	382613	Kotelon kansi (3)	Motorházfedő (3)	Poklopac kućišta (3)
4	382623	Kotelon kansi kokon. suppilolla – 2300 W / 2500 W	Ház fedél kompl. tölcserrel – 2300 W / 2500 W	Poklopac kućišta kompl. s lijevkom – 2300 W / 2500 W
4	382645	Kotelon kansi kokon. suppilolla – 2800 W	Ház fedél kompl. tölcserrel – 2800 W	Poklopac kućišta kompl. s lijevkom – 2800 W
5	382632	Kiinnitystulppa	Rögztítő dugó	Pričvrtni čep
6	382618	Koko kotelo (3)	Ház kompl. (3)	Kućište kompletno (3)
7	382530	Käynnitys-/sammutuskytkin	KI-/BE-kapcsoló	Sklopka za uključivanje / isključivanje
8	382622	Moottorisuojakytkin – 2300 W / 2500 W	Motorvédő kapcsoló – 2300 W / 2500 W	Zaštitna sklopka motora – 2300 W / 2500 W
8	382642	Moottorisuojakytkin – 2800 W	Motorvédő kapcsoló – 2800 W	Zaštitna sklopka motora – 2800 W
9	382621	Lukitusruuvi kokon.	Zárócsavar kompl.	Zaporni vijak kompletno
10	382635	Kiinnitysliev	Rögztítőlemez	Pričvrtna ploča
11	382532	Vastaliev	Ellenlap	Protuploča
12	382497	Kytkin (turva-laukaisukytkin)	Kapcsoló (biztonsági kikapcsolás)	Sklopka (sigurnosno isključivanje)
13	382634	Turva-laukaisukytkimen kiinnitys	Foglalat biztonsági lekapcsoláshoz	Prihvat za sigurnosno isključivanje
14	382614	Oksaohjaus	Fedőkupak	Pokrovna kapa
15	382491	Vastatara	Ellenkés	Protunož
16	382550	Terälievyn ruuvi	Csavar késtárcsához	Vijak za ploču noža
17	382425	Terä ruuviliitoksella	Kés csavarzattal	Nož s vijčaním spojím
18	382490	Teräliev terällä	Késtárca késsel	Pločica s nožem
19	382533	Etäisysholkki	Távtartó hüvely	Distánčna čahura
20	382534	Kumitiiviste	Gumitömítés	Gumena brtva
21	382615	Terälievyn kiinnityskuori	Védősapka	Zaštitna kapa
22	380011	Kondensaattori 45 µF	Kondenzátor 45 µF	Kondenzator 45 µF
23	382633	Kiinnityskiristin	Rögztítőbilincs	Pritezna objumica
24	382616	Vaihtovirtamoottori – 2300 W / 2500 W	Váltaköz áramú motor – 2300 W / 2500 W	Izmjenični motor – 2300 W / 2500 W
24	382643	Vaihtovirtamoottori – 2800 W	Váltaköz áramú motor – 2800 W	Izmjenični motor – 2800 W
25	382617	Ilmanohjaus	Légvezeték	Vodilica za zrak
26	382619	Kotelon alaosa kokon.	A motorház alsó része	Donji dio kućišta
27	382647	Keruusäiliön lukituksen turvakytkin	Biztonsági kapcsoló gyűjtőkosár reteszeléshez	Sigurnosna sklopka za zasun prihvatne košare
28	382620	Silppuriyksikön kiinnitysrunko (1)	Felfogó keret aprító egységhez (1)	Prihvatni okvir za jedinicu za sjeckanje (1)
28	382641	Silppuriyksikön kiinnitysrunko (2)	Felfogó keret aprító egységhez (2)	Prihvatni okvir za jedinicu za sjeckanje (2)
29	382646	Keruusäiliön lukitus kokon.	Gyűjtőkosár reteszelés kompl.	Zasun prihvatne košare kompl.
30	380337	Pyöräkapseli	Keréksapka	Poklopac kotača
31	380321	Ruuvi M8x85	Csavar M8x85	Vijak M8x85
32	380388	Holkki	Hüvely	Tuljac
33	380387	Pyörä	Kerék	Točak
34	380323	ylempi vahvistustuki	Hátsó erősítő merevítő	Stražnji potporanj za pojačavanje
35	380386	Tukijalka	Adapterdugó Svájkhoz	Adaptorski utikač za Švicarsku
36	380318	alempi vahvistustuki	Alsó erősítő merevítés	Donji potporanj za pojačavanje
37	382625	Tukijalka vasen	Támasztékláb bal	Noga lijevo
38	382624	Tukijalka oikea	Támasztékláb jobb	Noga desno
39	380316	Keruusäiliö	Gyűjtőkosár	Prihvatna košara
40	382527	Pistokeholkki (VDE)	Dugógallér (VDE)	Utikač s ogrlicom (VDE)
41	380008	Tuuletuslevy – 2300 W / 2500 W	Ventilátor szárnylapát – 2300 W / 2500 W	Ventilatorsko krilo – 2300 W / 2500 W
41	382644	Tuuletuslevy – 2800 W	Ventilátor szárnylapát – 2800 W	Ventilatorsko krilo – 2800 W
42	380302	Turvallisuustarra 1	Biztonsági matrica	Sigurnosna naljepnica
43	382316	Turvallisuustarra 2	Biztonsági matrica	Sigurnosna naljepnica
44	380305	Turvallisuustarra 3	Biztonsági matrica	Sigurnosna naljepnica
45	380303	Ruuvipussi	Csavartasak	Vrećica s vijcima
46	382638	Varustepussi - asennustyökalut	Zsák tartozékok és szerszámok tárolására	Vrećica s priborom – alati za montažu
47	380391	Survoja	Tömőeszköz	Zatisak

- (1) musta fekete crnac
(2) harmaa szürke siv
(3) oranssi narancs narančasti

Pos.-Nr.	n° dei pezzi di ricambio Reservedelsnr. Reservedeel-nr.	I Denominazione	N Betegnelse	NL Benaming
1	382612	Imbuto (1)	Trakt (1)	Trechter (1)
1	382640	Imbuto (2)	Trakt (2)	Trechter (2)
2	382516	Paraspruzzi	Sprutebeskyttelse	Spatbescherming
3	382613	Coperchio contenitore (3)	Huslokk (3)	Behuizingdeksel (3)
4	382623	Coperchio alloggiamento compl. di imbuto - 2300 W / 2500 W	Huslokk kompl. med trakt - 2300 W / 2500 W	Behuizingsdeksel cpl. met trechter - 2300 W / 2500 W
4	382645	Coperchio alloggiamento compl. di imbuto - 2800 W	Huslokk kompl. med trakt - 2800 W	Behuizingsdeksel cpl. met trechter - 2800 W
5	382632	Tappo di fissaggio	Festestusser	Bevestigingsstop
6	382618	Alloggiamento compl. (3)	Hus kompl. (3)	Behuizing cpl. (3)
7	382530	Interruttore on / off	Av/på-bryter	In-/uitschakelaar
8	382622	Salvatore - 2300 W / 2500 W	Motorbeskyttelsesbryter - 2300 W / 2500 W	Motorveiligheidsschakelaar - 2300 W / 2500 W
8	382642	Salvatore - 2800 W	Motorbeskyttelsesbryter - 2800 W	Motorveiligheidsschakelaar - 2800 W
9	382621	Vite di chiusura compl.	Låseskrue kompl.	Sluitschroef cpl.
10	382635	Piastra di fissaggio	Festeplate	Bevestigingsplaat
11	382532	Contropiastra	Motplate	Tegenplaat
12	382497	Interruttore (arresto di sicurezza)	Bryter (sikkerhetsutkopling)	Schakelaar (veiligheidsuitschakeling)
13	382634	Alloggiamento per interruttore di sicurezza	Mottak for sikkerhetsavbryter	Opname voor veiligheidsuitschakeling
14	382614	Cappuccio di copertura	Kviststyrning	Takkengeleiding
15	382491	Controlama	Motkniv	Tegenmes
16	382550	Vite per disco di taglio	Skrue for knivskive	Schroef voor messchijf
17	382425	Lama con collegamento a vite	Kniv med tilskruing	Mes met schroefverbinding
18	382490	Disco di taglio con lama	Knivskive med kniv	Messchijf met mes
19	382533	Distanziale	Avstandshylse	Afstandshuls
20	382534	Guarnizione di gomma	Beskyttelseskappe	Beschermkap
21	382615	Calotta di protezione	Mottaksskål for knivskive	Opnamekom voor messchijf
22	380011	Condensatore 45 µF	Kondensator 45 µF	Condensator 45 µF
23	382633	Fascetta di fissaggio	Festeklammer	Bevestigingsklem
24	382616	Motore a corrente alternata - 2300 W / 2500 W	Vekselstrømmotor - 2300 W / 2500 W	Wisselstroommotor - 2300 W / 2500 W
24	382643	Motore a corrente alternata - 2800 W	Vekselstrømmotor - 2800 W	Wisselstroommotor - 2800 W
25	382617	Collettore aria	Luffføring	Luchtgeleiding
26	382619	Parte inferiore contenitore	Husunderdel	Onderdeel van de behuizing
27	382647	Interruttore di sicurezza per il bloccaggio del contenitore di raccolta	Sikkerhetsbryter for lås for oppsamlingskurv	Veiligheidsschakelaar voor vangkorfvergrendeling
28	382620	Telaio alloggiamento unità sminuzzatrice (1)	Mottakstramme for hakkelsmaskin (1)	Opnameframe voor hakselaareenheid (1)
28	382641	Telaio alloggiamento unità sminuzzatrice (2)	Mottakstramme for hakkelsmaskin (2)	Opnameframe voor hakselaareenheid (2)
29	38646	Contenitore di raccolta compl.	Lås til oppsamlingskurv kompl.	Vangkorfvergrendeling cpl.
30	380337	Copriruota arancione	Hjulskappe orange	Wieldop oranje
31	380321	Vite M8x85	Skrue M8x85	Schroef M8x85
32	380388	Bussola	Gummitetning	Rubberafdichting
33	380387	Ruota	Hjul	Wiel
34	380323	Sostegno di rinforzo posteriore	Bakre forsterkningsstøttebjelke	achterste versterkingsbalk
35	380386	Adattatore per la Svizzera	Ståfot	Standvoetje
36	380318	Sostegno di rinforzo inferiore	Nedre forsterkningsstøttebjelke	onderste versterkingsbalk
37	382625	Piede di supporto sinistro	Ståbein venstre	Standbeen links
38	382624	Piede di supporto destro	Ståbein høyre	Standbeen rechts
39	380316	Contenitore di raccolta	Oppsamlingskurv	Opvangbak
40	382527	Collare connettore (VDE)	Støpselkrage (VDE)	Stekerkraag (VDE)
41	380008	Palette di ventilazione - 2300 W / 2500 W	Viftevinge - 2300 W / 2500 W	Ventilatorvleugel - 2300 W / 2500 W
41	382644	Palette di ventilazione - 2800 W	Viftevinge - 2800 W	Ventilatorvleugel - 2800 W
42	380302	Etichetta adesiva con le indicazioni per la sicurezza	Sikkerhetsmerke	Veiligheidssticker
43	382316	Etichetta adesiva con le indicazioni per la sicurezza	Sikkerhetsmerke	Veiligheidssticker
44	380305	Etichetta adesiva con le indicazioni per la sicurezza	Sikkerhetsmerke	Veiligheidssticker
45	380303	Confezione di viti	Skruepose	Schroevenzak
46	382638	Sacchetto accessori - attrezzi di montaggio	Tilbehørspose - monteringsverktøy	Toebehorenzak - montagewerktuig
47	380391	Calcoio	Stamper	Stopper

- (1) | nero sort zwart
(2) | grigio grå grijs
(3) | arancione oransj. oranje

Pos.- Nr.	nr zamówień Nr. piesei de schimb № запасной части	PL Oznaczenie	RO Denumirea	RUS Обозначение
1	382612	lejek (1)	Pâlnie (1)	Воронка (1)
1	382640	lejek (2)	Pâlnie (2)	Воронка (2)
2	382516	osłona przeciwbryzgową	Protecție împotriva stropirii	Брызгозащитное приспособление
3	382613	pokrywa obudowy (3)	Capac carcasă (3)	Режущий валик (3)
4	382623	pokrywa obudowy kpl z lejem – 2300 W / 2500 W	Capac carcasă cpl. cu pâlnie – 2300 W / 2500 W	Крышка корпуса в сборе с воронкой – 300 W / 2500 W
4	382645	pokrywa obudowy kpl z lejem – 2800 W	Capac carcasă cpl. cu pâlnie – 2800 W	Крышка корпуса в сборе с воронкой – 2800 W
5	382632	korek mocujący	Dop de fixare	Крепежная заглушка
6	382618	obudowa kpl (3)	Carcasă cpl. (3)	Корпус в сборе (3)
7	382530	włącznik / wyłącznik	Comutator pornire/oprire	Переключатель вкл./выкл.
8	382622	stycznik silnikowy – 2300 W / 2500 W	Întreprător de protecție a motorului – 2300 W / 2500 W	Защитный автомат двигателя – 2300 W / 2500 W
8	382642	stycznik silnikowy – 2800 W	Întreprător de protecție a motorului – 2800 W	Защитный автомат двигателя – 2800 W
9	382621	śruba zamykająca kpl	Șurub de închidere, cpl.	Запорный винт, компл.
10	382635	plyta montażowa	Placă de fixare	Крепежная пластина
11	382532	przeciwplyta	Contraplață	Противорежущая пластина
12	382497	wyłącznik (wyłącznik bezpieczeństwa)	Întreprător (închidere de securitate)	Выключатель (для защитного отключения)
13	382634	uchwyt na układ wyłączania awaryjnego	Loc montaj pentru deconectarea de siguranță	Базирующий элемент для защитного отключения
14	382614	przewodnica gałęzi	Ghidaj crengi	Направляющая ветвей
15	382491	przeciwnóż	Contrațuțit	Противорежущий нож
16	382550	śruba do tarczy nożowej	Șurub pentru cuțitul-disc	Винт для ножевого диска
17	382425	nóż ze złączem śrubowym	Cuțit cu îmbinare cu șuruburi	Нож с винтовым соединением
18	382490	tarcza nożowa z nożem	Cuțit-disc cu cuțit	Ножевой диск с ножом
19	382533	tuleja dystansowa	Bucșă de distanțare	Распорная гильза
20	382534	kolpak ochronny	Garnitură de cauciuc	Резиновое уплотнение
21	382615	osłona mocująca na tarczę nożową	Calotă de montare pentru cuțit-disc	Приемная чаша для ножевого диска
22	380011	Kondensator 45 µF	Condensator 45 µF	Пружинный зажим гаек 45 µF
23	382633	opaska montażowa	Bridă de fixare	Крепежная скоба
24	382616	silnik prądu zmiennego – 2300 W / 2500 W	Motor cu angrenaj – 2300 W / 2500 W	Двигатель переменного тока – 2300 W / 2500 W
24	382643	silnik prądu zmiennego – 2800 W	Motor cu angrenaj – 2800 W	Двигатель переменного тока – 2800 W
25	382617	przewodnik powietrza	Ghidarea aerului	Воздуховод
26	382619	Dolna część obudowy	Parte inferioară a carcasei	Нижняя часть корпуса
27	382647	wyłącznik bezpieczeństwa do blokady kosza	Întreprător de avarie pentru dispozitivul de blocare al coșului de captare	Лопасть вентилятора
28	382620	rama mocująca zespół ścinający (1)	Cadru de montare pentru unitatea de tocare (1)	Приемная рама для измельчительного модуля (1)
28	382641	rama mocująca zespół ścinający (2)	Cadru de montare pentru unitatea de tocare (2)	Приемная рама для измельчительного модуля (2)
29	382646	blokada kosza kpl	Dispozitivul de blocare al coșului de captare cpl.	Фиксатор ловильной корзины в сборе
30	380337	kolpak koła pomarańczowy	Acoperire a marginii (portocaliu)	Колпак колеса оранжевый
31	380321	śruba M8x85	Șurub M8x85	Распорная гильза
32	380388	uszczelka gumowa	Manșon	Гильза
33	380387	kołko	Roată	Колесо
34	380323	tylna podpora blokująca	Contrafișă de rigidizare din spate	Задняя распорка жесткости
35	380386	stopa	Picior suport	Опора
36	380318	dolna podpora wzmocniająca	Contrafișă inferioară de rigidizare	Нижняя распорка жесткости
37	382625	noga lewa	Picior stâng	Стойка, левая
38	382624	noga prawa	Picior drept	Стойка, правая
39	380316	zgarniacz	Coș de captare	Ловильная корзина
40	382527	kolnierz wtyczki (VDE)	Guler de protecție pentru ștecăr	Защитный бортик вилки (VDE)
41	380008	łopatka wentylatora – 2300 W / 2500 W	Aripile ventilatorului – 2300 W / 2500 W	Лопасть вентилятора – 2300 W / 2500 W
41	382644	łopatka wentylatora – 2800 W	Aripile ventilatorului – 2800 W	Лопасть вентилятора – 2800 W
42	380302	naklejka bezpieczeństwa 1	Eticheta de siguranță 1	Наклейка с указаниями техники безопасности 1
43	382316	naklejka bezpieczeństwa 2	Eticheta de siguranță 2	Наклейка с указаниями техники безопасности 2
44	380305	naklejka bezpieczeństwa 3	Eticheta de siguranță 3	Наклейка с указаниями техники безопасности 3
45	380303	Woreczek ze śrubami	Pungă cu șuruburi	Пакетик с винтами
46	382638	worek na akcesoria i narzędzia montażowe	Punga pentru accesorii – unelte de montaj	Пакет с принадлежностями – монтажные инструменты
47	380391	Mašilka	Dispozitiv de îndesat	заталкиватель

(1) | czarny negru черный | (2) | szaro gri серый | (3) | pomarańczowy portocaliu оранжевый

Pos.-Nr.	Reservdelsnr. Náhradný diel č. Številka naročila	S Beteckning	SK Označenie	SLO Oznaka
1	382612	Tratt (1)	Lievik (1)	Lijak (1)
1	382640	Tratt (2)	Lievik (2)	Lijak (2)
2	382516	Stänkskydd	Ochranná časť	Zaščita pred brizganjem
3	382623	Lock till kapsling (3)	Vrchnák skriše (3)	Pokrov ohišja (3)
4	382628	Lock till kapsling kompl. med tratt – 2300 W / 2500 W	Kryt skrze s lievikom kompl. – 2300 W / 2500 W	Pokrov ohišja komplet z lijakom – 2300 W / 2500 W
4	382642	Lock till kapsling kompl. med tratt – 2800 W	Kryt skrze s lievikom kompl. – 2800 W	Pokrov ohišja komplet z lijakom – 2800 W
5	382632	Fastsättningsproppar	Upevnovacie zátky	Pritrdilni zatič
6	382618	Kapsling kompl. (3)	Skriša stroja kompl. (3)	Kompletno ohišje (3)
7	382530	Till-/Frånbrytare	Spínač/Vypínač	Vklopnik/Izklopnik
8	382622	Motorskyddsbytare – 2300 W / 2500 W	Ochranný vypínač pre motor–2300 W/2500W	Zaščitno stikalo motorja – 2300 W / 2500 W
8	382642	Motorskyddsbytare – 2800 W	Ochranný vypínač pre motor – 2800 W	Zaščitno stikalo motorja – 2800 W
9	382621	Förslutningsskruv kompl.	Uzáverová skrútka kompl.	Zaporni vijak komplet
10	382635	Fästplatta	Upevnovacia platňa	Pritrdilna plošča
11	382532	Motplatta	Protiplatňa	Protiplošča
12	382497	Brytare (Säkerhetsfrånkoppling)	Vypínač pre bezpečnostnie vypnutie	Stikalo (varnostni izklop)
13	382634	Hållare för säkerhetsfrånkoppling	Konštrukcia pre montáž bezpečnostného vypnutia	Sprejem za varnostni izklop
14	382614	Grenstyrning	Vedenie konárov	Vodilo vej
15	382491	Motkniv	Protinôž	Nasprotní nož
16	382550	Skruv till knivskiva	Skrútko pre nožový kotúč	Vijak za kolutni nož
17	382425	Kniv med fastskruvning	Nož s osadením	Nož s privijačenjem
18	382490	Knivskiva med knivar	Nožový kotúč	Kolutni nož z rezilom
19	382533	Distanshylsa	Distančné puzdro	Distančník
20	382534	Gummitätning	Gumové tesnenie	Gumijasto tesnilo
21	382615	Hållarskål till knivskiva	Miska pre nožový kotúč	Sprejemna skodela za kolutni nož
22	380011	Kondensator 45 µF	Kondenzátor	Kondenzator 45 µF
23	382633	Fastsättningsklämma	Štírmeň pre upevnenie	Pritrdilna objemka
24	382616	Växelströmmotor – 2300 W / 2500 W	Motor na striedavý prúd – 2300 W / 2500 W	Motor na izmenični tok – 2300 W / 2500 W
24	382643	Växelströmmotor – 2800 W	Motor na striedavý prúd – 2800 W	Motor na izmenični tok – 2800 W
25	382617	Luftstyrning	Vzdušné vedenie	Dovod zraka
26	382619	Husunderdel	Dolná časť skrine	Dolnji del ohišja
27	382647	Fläktvinge	Bezpečnostný spínač pre zaistenie záchytného vrečka	Varnostno stikalo za zapah lovilne košare
28	382620	Hållarram till hackelseenhet (1)	Konštrukcia pre drvicí jednotku (1)	Sprejemni okvir za sekljalno enoto (1)
28	382641	Hållarram till hackelseenhet (2)	Konštrukcia pre drvicí jednotku (2)	Sprejemni okvir za sekljalno enoto (2)
29	382646	Fångkorgslåsning kompl.	Zámok záchytného vrečka kompl.	Zapah lovilne košare komplet
30	380337	Hjulkapsel	Kryt pre kolieska	Kolesni pokrov
31	380321	Distanshylsa	Skrútko M8x85	Vijak M8x85 mm
32	380388	Hylsa	Puzdro	Tulec
33	380387	Hjul	Koleso	Kolo
34	380323	Bakre förstärkningssträva	Zadná vzpera	Zadnja ojačitvena prečka
35	380386	Stödfot	Oporná noha	Noga
36	380318	Undre förstärkningssträva	Spodná vzpera	Spodnja ojačitvena prečka
37	382625	Stödben vänster	Ľavá noha	Leva nosilna noga
38	382624	Stödben höger	Pravá noha	Desna nosilna noga
39	380316	Fångkorg	Záchytné vrečko	Lovilna košara
40	382527	Stickkontaktskrage (VDE)	Nasúvací golier	Plašč vtiča (VDE)
41	380008	Fläktvinge – 2300 W / 2500 W	Vzduchová kriielka – 2300 W / 2500 W	Krilo zračnika – 2300 W / 2500 W
41	382644	Fläktvinge – 2800 W	Vzduchová kriielka – 2800 W	Krilo zračnika – 2800 W
42	380302	Säkerhetsetikett 1	Bezpečnostná nálepka 1	Varnostna nalepnica 1
43	382316	Säkerhetsetikett 2	Bezpečnostná nálepka 2	Varnostna nalepnica 2
44	380305	Säkerhetsetikett 3	Bezpečnostná nálepka 3	Varnostna nalepnica 3
45	380303	Skruvpåse	Vrečko so skrútkami	Vrečke z vijaki
46	382638	Tillbehörpåse – montageverktyg	Vrečko s náradím a príslušenstvom	Vrečka z opremo – montažno orodje
47	380391	Stopp	Napchávač	Mašilka

(1) | svart čierny črna
(2) | grå šedá siva
(3) | orange oranžova oranžno

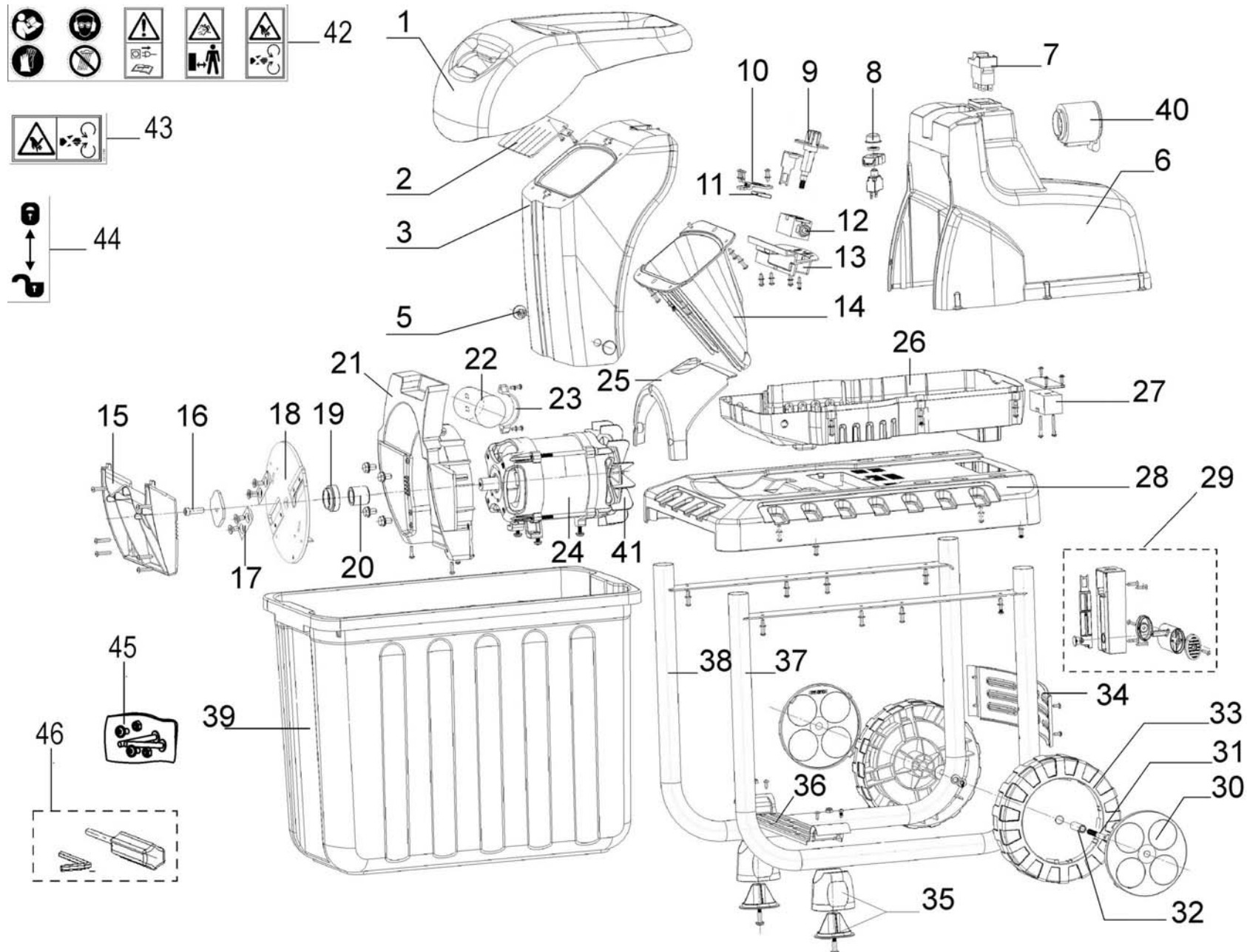

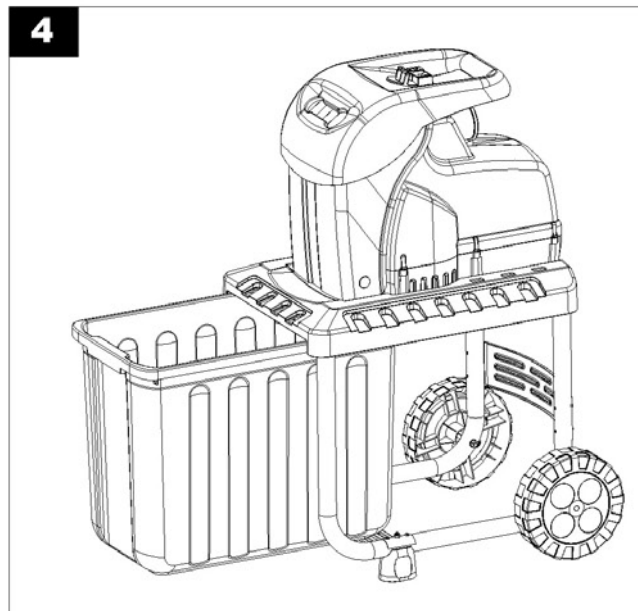
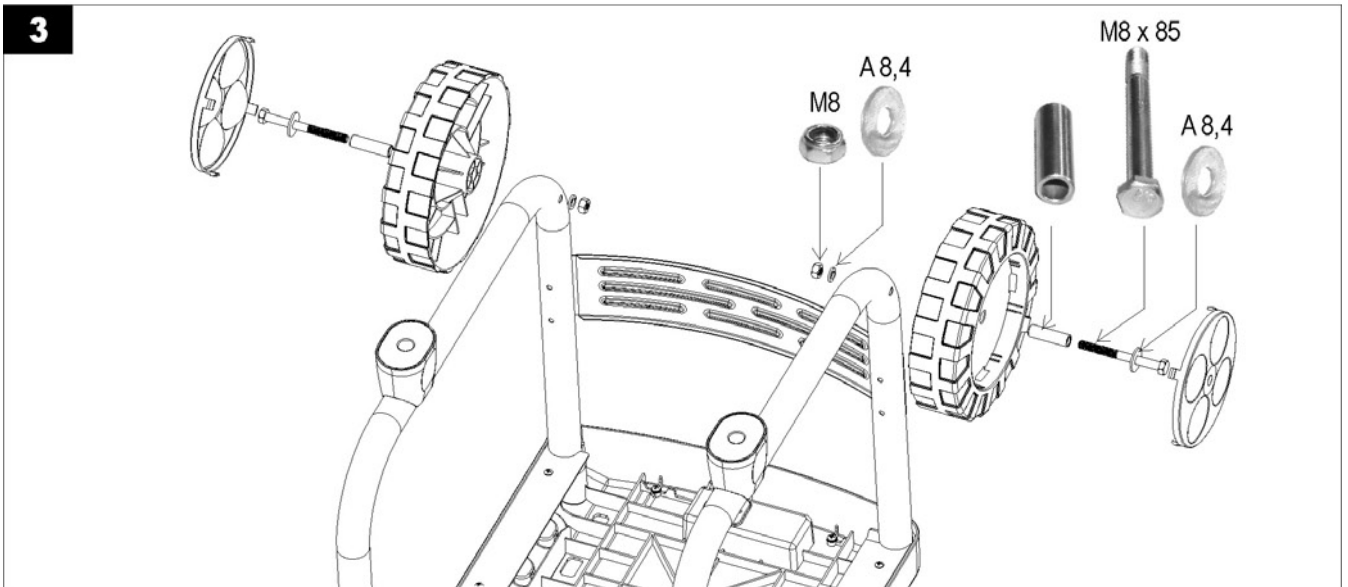
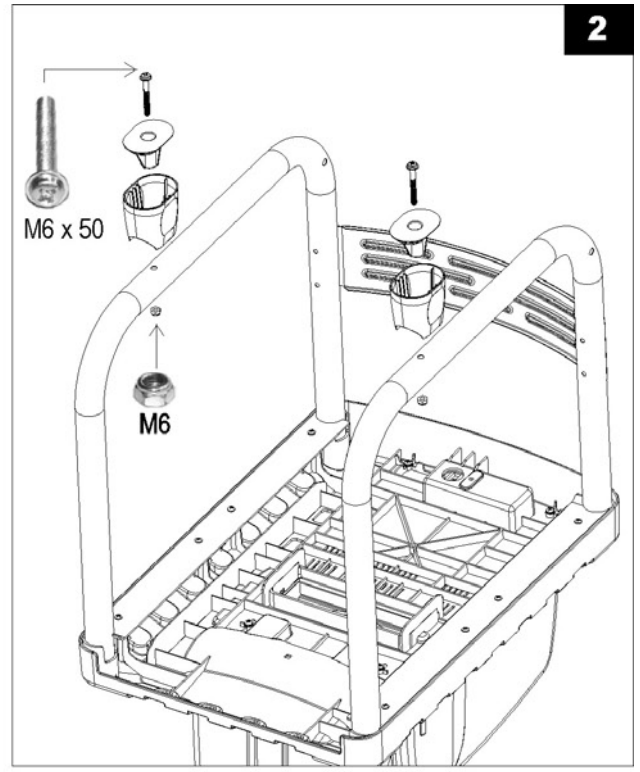
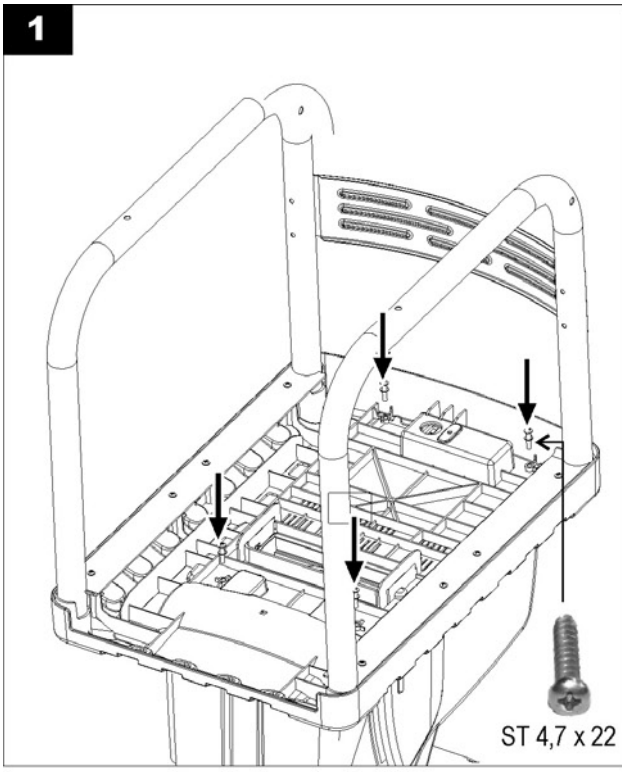

D	Seriennummer	I	Numero di serie
GB	Serial number	N	Seriennummer
F	Numéro de série	NL	Seriennummer
BG	Сериен номер:	PL	Numer seryjny
CZ	Seriové číslo	RO	Numărul de serie
DK	Serienummer	RUS	Серийный номер
FIN	Sarjanumero	S	Serienummer
H	Sorozatszám	SK	Seriové číslo
HR	Serijski broj	SLO	Serijska številka



ATIKA GmbH & Co. KG

Schinkelstraße 97, 59227 Ahlen • Postfach 21 64, 59209 Ahlen
Germany

Tel.: +49 (0) 23 82 / 8 92-0 • Fax: +49 (0) 23 82 / 8 18 12

E-mail: info@atika.de • Internet: www.atika.de