



**acquisition de
connaissances**



**guide de
l'utilisateur**

© Copyright 2000 Hewlett-Packard Company

Tous droits réservés. Aucune partie du présent document ne peut être photocopiee, reproduite ou traduite sans accord écrit préalable de Hewlett-Packard Company.

Les informations contenues dans ce document peuvent être modifiées sans préavis. Hewlett-Packard ne peut être tenu responsable des erreurs incluses dans le présent document ni des dommages indirects liés à l'acquisition, au fonctionnement ou à l'utilisation de cette documentation.

HP, le logo HP, JetSend et PhotoSmart sont la propriété de Hewlett-Packard Company.

Microsoft et Windows sont des marques déposées de Microsoft Corporation.

CompactFlash, CF et le logo CF sont des marques commerciales de CompactFlash Association (CFA).

Mac, le logo Mac et Macintosh sont des marques déposées d'Apple Computer, Inc.

Les autres marques ainsi que les produits correspondants sont des marques commerciales ou des marques déposées de leurs détenteurs respectifs.

Service Clientèle HP

Nous vous félicitons d'avoir choisi l'imprimante couleur HP PhotoSmart 1000. Afin d'assurer une prestation sans problème, votre produit HP est pris en charge par le Service Clientèle HP plusieurs fois récompensé.

Aidez nous à mieux vous servir

Avant de contacter le Service Clientèle HP, nous vous saurions gré de bien vouloir noter les éléments suivants afin de nous les communiquer. Imprimante :

Numéro de série _____

Numéro de modèle _____

Date d'achat _____

Relisez le guide de l'utilisateur. Pour résoudre rapidement un problème, reportez-vous au chapitre « Dépannage » page 67.

Service Clientèle HP en ligne

Un simple clic pour une solution optimale ! Le Service Clientèle HP en ligne http://www.hp.com/support/home_products apporte des réponses aux questions que vous vous posez sur votre imprimante HP couleur, 24h/24 et 7j/7. Reportez-vous à la liste des adresses de sites Web des différents pays située à la fin de ce manuel.

Forums d'utilisateurs du Service Clientèle HP

Découvrez les idées et les suggestions astucieuses proposées dans les forums par les autres utilisateurs. Lisez les messages existants envoyés par d'autres utilisateurs de produits HP ou publiez vos propres questions qui généreront à leur tour idées et suggestions. Accédez directement aux forums via www.hp.com/support/home_products.

Service Clientèle HP par téléphone

Appelez l'un de nos techniciens spécialisés dans votre produit ; il pourra vous donner des réponses appropriées à vos questions sur un simple appel. Reportez-vous à la liste des numéros de téléphone située à la fin de ce manuel.

Contenu

Chapitre 1 Introduction	1
Déballage de l'imprimante	2
Autres éléments nécessaires	3
Câbles	3
Cartes mémoire	3
Papier HP	3
Eléments de l'imprimante	4
Panneau avant	6
Signification des indicateurs	7
Installation du module d'impression recto verso (optionnel).....	8
Remplacement ou installation des cartouches d'impression	9
Chargement de papier	11
Chapitre 2 Présentation de l'imprimante	17
Réglage des paramètres de l'imprimante	17
Impression d'une page de test.....	17
Type et format de papier par défaut	17
Présentation	19
Luminosité des photos	20
Options d'usine.....	20

Présentation des cartes mémoire	21
Types de cartes mémoire.....	21
Insertion d'une carte mémoire.....	21
Présentation de l'infrarouge	24
Conseils d'utilisation du dispositif infrarouge	24
Chapitre 3 Impression directe depuis l'imprimante.....	27
Impression depuis une carte mémoire.....	28
Choix des photos à imprimer.....	28
Choix des photos depuis le panneau avant de l'imprimante	30
Annulation de la sélection d'une photo	32
Impression de photos	33
Impression de fichiers à l'aide du dispositif infrarouge (IR).....	34
Chapitre 4 Impression depuis un ordinateur	37
Impression depuis un PC sous Windows.....	38
Sélection des propriétés de l'imprimante	39
Utilisation du logiciel d'impression photo HP	40
Impression depuis un Macintosh.....	45
Utilisation de la boîte de dialogue Impression.....	47
Impression recto verso.....	47
Utilisation du module d'impression recto verso (opt.)	48
Impression depuis un PC sous Windows	49
Impression recto verso depuis un Macintosh	52

Chapitre 5 Enregistrement de photos	55
Enregistrement à partir d'une carte mémoire	55
Enregistrement de photos à partir d'une carte mémoire sur un PC sous Windows	56
Enregistrement de photos à partir d'une carte mémoire sur un Macintosh	58
Enregistrement de photos à l'aide du dispositif infrarouge	59
Chapitre 6 Service et maintenance	61
Utilisation de la Boîte à outils HP PhotoSmart (PC sous Windows)	61
Utilisation de l'utilitaire HP PhotoSmart (Macintosh)	63
Nettoyage de l'imprimante	64
Matériel requis	64
Nettoyage des cartouches d'impression	64
Nettoyage du support des cartouches d'impression	66
Nettoyage de l'extérieur de l'imprimante	66
Chapitre 7 Dépannage	67
Résolution des problèmes liés au logiciel	68
Résolution des problèmes liés au matériel	70
Résolution des problèmes liés à l'impression	75
Résolution des problèmes liés à l'impression recto verso automatique	86
Résolution des problèmes liés à l'infrarouge (IR)	89
Messages d'erreur	90

Chapitre 8 Fiche technique, informations relatives à la réglementation et à la garantie	95
Fiche technique.....	95
Informations relatives à la réglementation et à la garantie.....	97
Annexe Connexion de l'imprimante	101
Connexion de l'imprimante à un PC sous Windows	101
Configuration requise	102
Connexion de l'imprimante	103
Connexion de l'imprimante à un Macintosh	104
Configuration requise	104
Connexion de l'imprimante	105
Connexion de l'imprimante à la source d'alimentation	105
Installation du logiciel de l'imprimante	105

Chapitre 1

Introduction

Nous vous remercions d'avoir choisi l'imprimante couleur HP PhotoSmart 1000. Grâce à votre nouvelle imprimante vous pouvez imprimer des documents de toutes sortes, des textes en noir et blanc de qualité laser aux photos couleur. Avant de commencer, assurez-vous que votre imprimante est correctement configurée (reportez-vous au poster d'installation fourni avec votre imprimante). Pour plus d'informations sur la configuration de l'imprimante, reportez-vous à la section « Connexion de l'imprimante » page 101.

Grâce à votre nouvelle imprimante HP PhotoSmart 1000 vous pouvez :

- Imprimer des photos directement depuis la carte mémoire d'un appareil photo numérique sans passer par votre ordinateur.

Pour imprimer depuis la carte mémoire, reportez-vous à la section « Impression depuis une carte mémoire » page 28.

- Imprimer des fichiers sans utiliser de câble depuis un appareil photo numérique doté de la technologie HP JetSend.

Pour imprimer à l'aide du système infrarouge, reportez-vous à la section « Impression de fichiers à l'aide du dispositif infrarouge (IR) » page 34.

- Imprimer des documents et des projets de grande qualité, tels que des pages d'album photo, des cartes de vœux, des transferts ou des bulletins, depuis un ordinateur.

Pour imprimer un document ou un projet, reportez-vous au Chapitre 4 « Impression depuis un ordinateur » page 37.

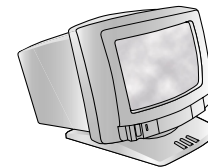
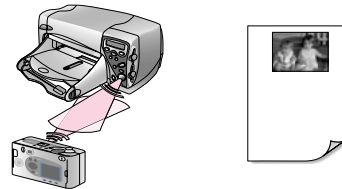
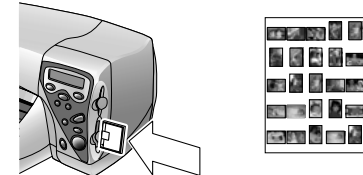

Déballage de l'imprimante

Avant de commencer, assurez-vous que vous disposez de tous les éléments suivants :

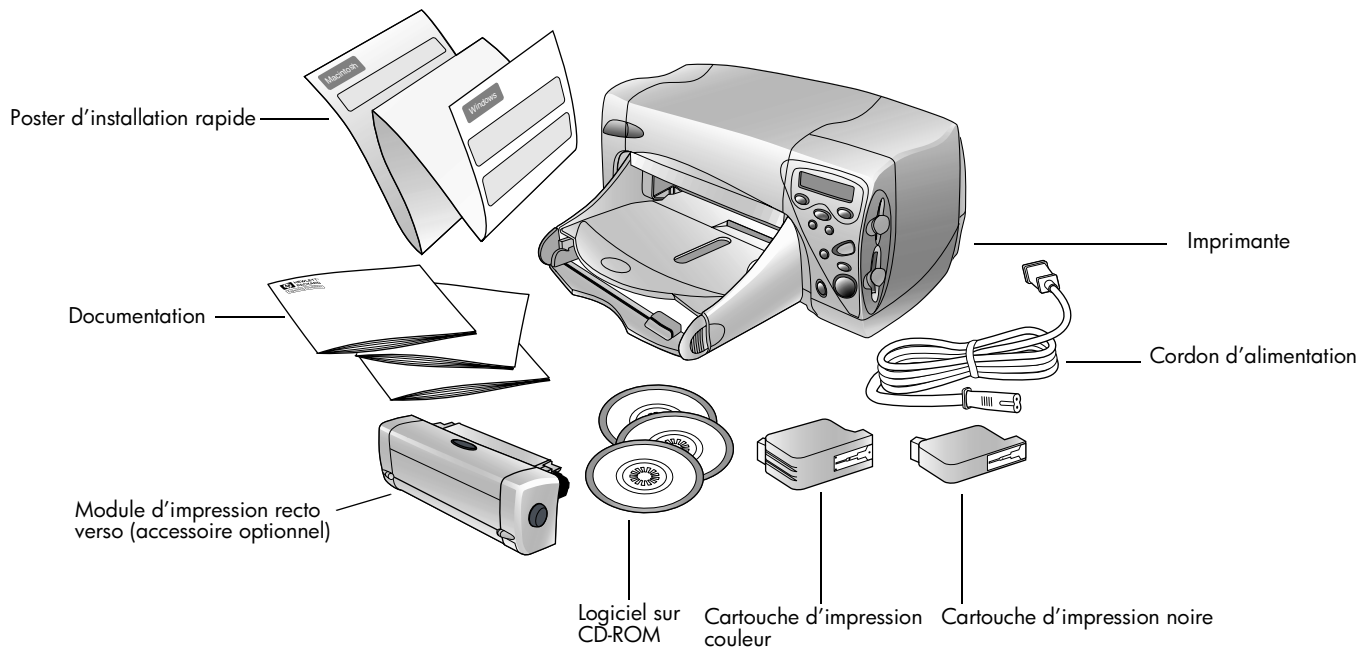

Autres éléments nécessaires

Selon l'utilisation que vous ferez de l'imprimante, des éléments supplémentaires (répertoriés ci-dessous) vous seront nécessaires.

Câbles

Pour connecter l'imprimante à un ordinateur, vous avez besoin d'un **câble parallèle bidirectionnel conforme à la norme IEEE 1284** ou d'un **câble USB**. Ces câbles sont vendus séparément. Vous pouvez vous les procurer auprès de votre revendeur ou de la plupart des magasins de fournitures informatiques.

Cartes mémoire

Si vous utilisez la carte mémoire de votre appareil photo numérique avec l'imprimante, assurez-vous qu'il s'agit d'une carte **CompactFlash Type I ou II** ou **SmartMedia**. Pour plus d'informations, reportez-vous à la section « Présentation des cartes mémoire » page 21.

Papier HP

Il est possible d'imprimer sur de nombreux types et formats de papier. L'utilisation de papier HP personnalisé est recommandée pour une meilleure qualité d'impression. Par exemple, lorsque vous imprimez une photo, assurez-vous que vous utilisez un papier photo HP Premium Plus pour obtenir un résultat de qualité photo.

Vous pouvez vous procurer du papier HP auprès de la plupart des magasins de fournitures informatiques et de bureau ou sur le Web à l'adresse suivante **www.hpshopping.com**.

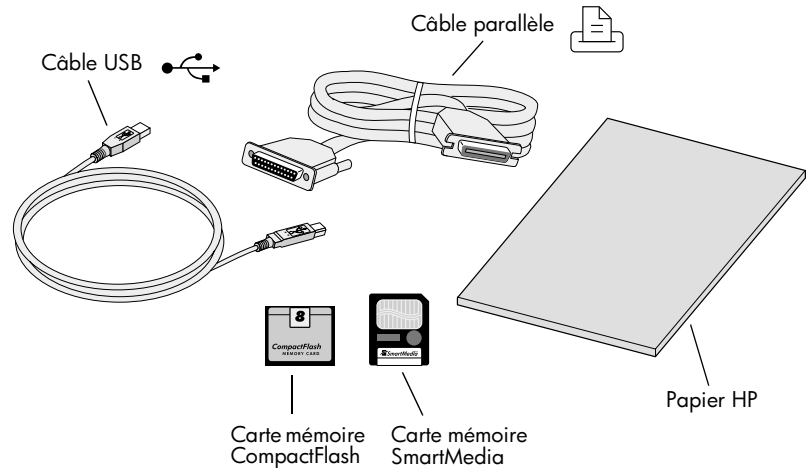

Éléments de l'imprimante

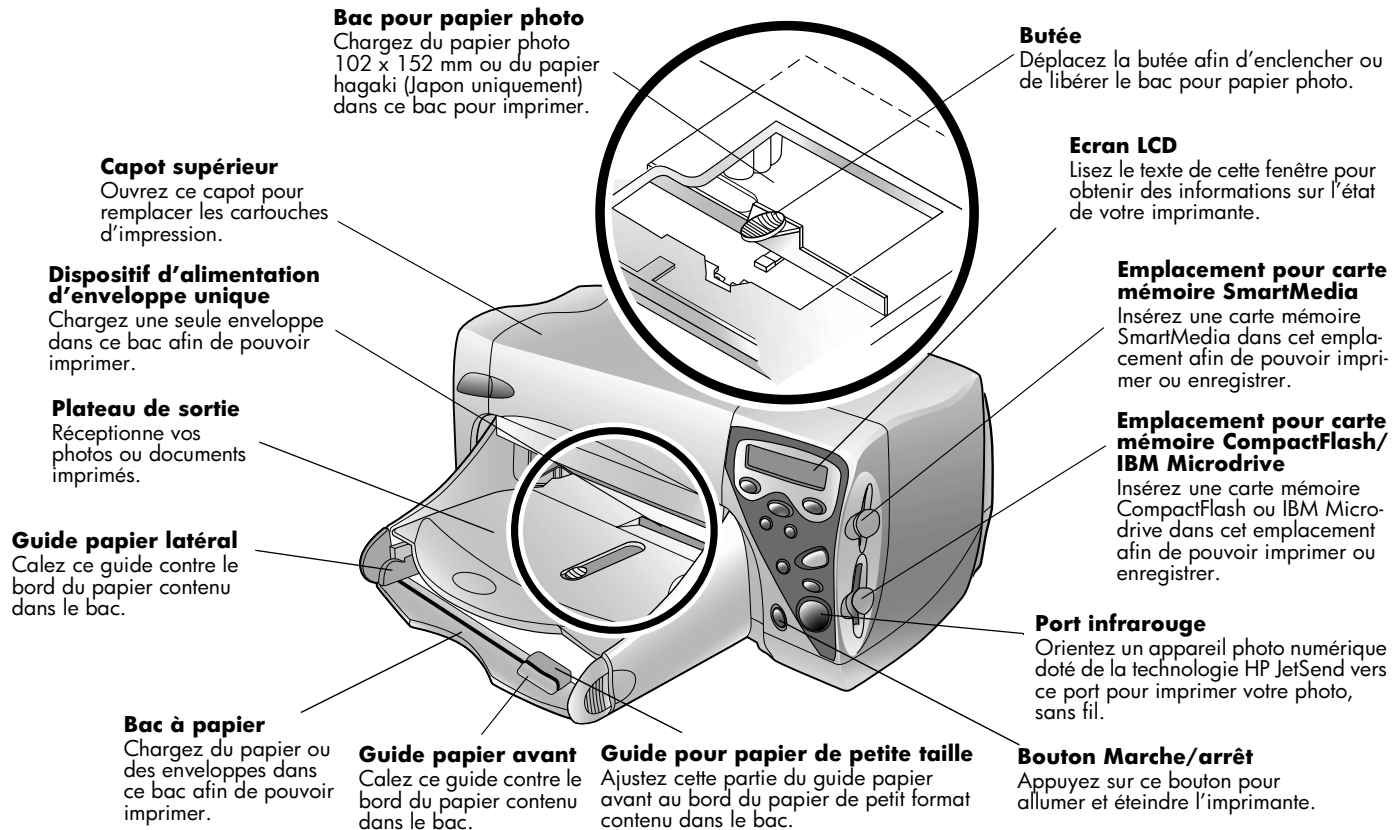

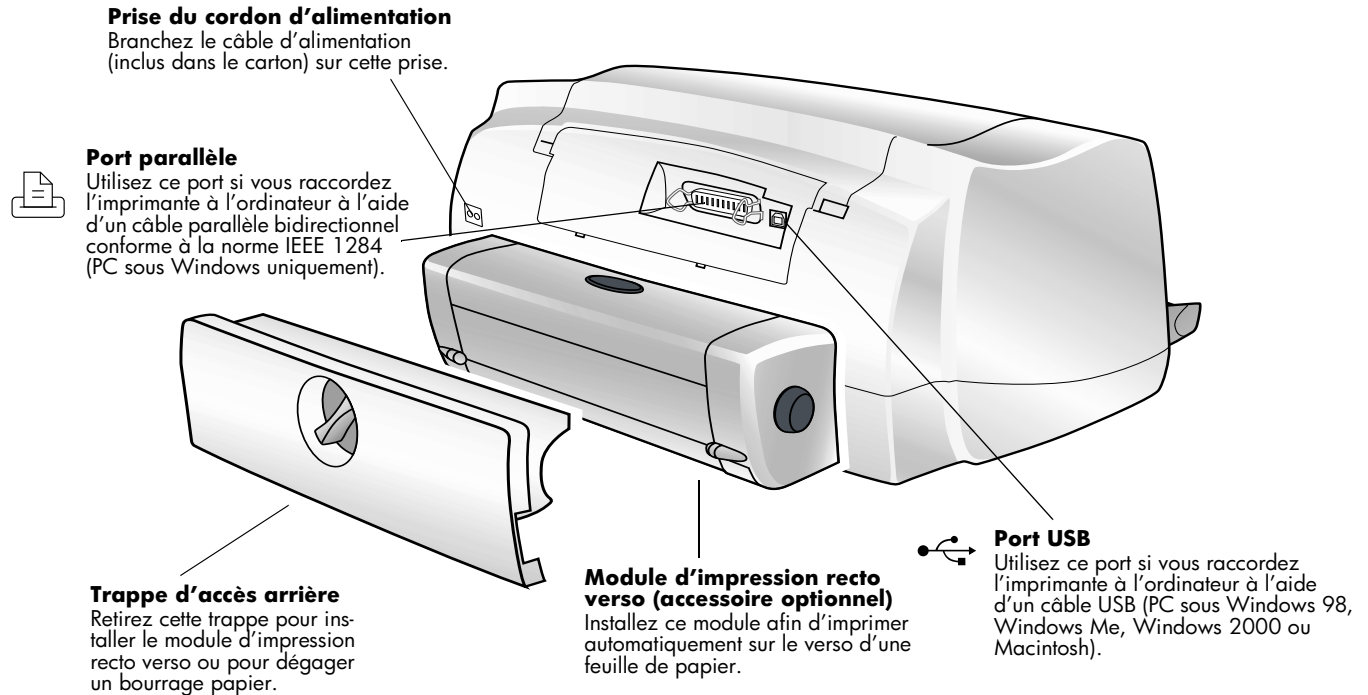

Remarque : Dans cette illustration, le module d'impression recto verso est installé. Il est mis à la place de la trappe d'accès arrière. Pour plus d'informations, reportez-vous à la section « Installation du module d'impression recto verso (optionnel) » page 8.

Panneau avant

Exemplaires

Utilisez ce bouton pour sélectionner le nombre d'exemplaires à imprimer.

Choisir les photos

Utilisez ce bouton pour choisir les photos à imprimer ou à enregistrer depuis la carte mémoire.

Annuler/Non

Appuyez sur ce bouton pour interrompre l'impression ou l'enregistrement, annuler une sélection ou répondre par la négative à une question affichée sur l'écran LCD.

Enregistrer

Appuyez sur ce bouton pour lancer l'enregistrement des photos sélectionnées depuis la carte mémoire sur l'ordinateur.

Marche/arrêt

Appuyez sur ce bouton pour allumer et éteindre l'imprimante.

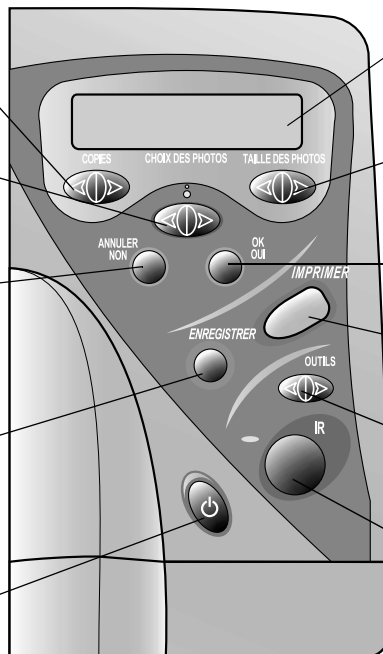

Ecran LCD

Lisez le texte de cette fenêtre pour obtenir des informations sur l'état de votre imprimante.

Taille photos

Utilisez ce bouton pour choisir le format d'impression des photos sélectionnées.

OK/Oui

Appuyez sur ce bouton pour effectuer une sélection ou répondre par l'affirmative à une question affichée sur l'écran LCD.

Imprimer

Appuyez sur ce bouton pour lancer l'impression des photos sélectionnées depuis une carte mémoire.

Outils

Utilisez ce bouton pour changer les paramètres d'impression.

Port infrarouge

Orientez un appareil photo numérique doté de la technologie HP JetSend vers ce port pour imprimer ou enregistrer votre photo, sans fil.

Conseil : Pour tirer le meilleur parti des cartouches d'impression, attendez que le voyant de **mise sous tension** soit éteint avant de débrancher l'imprimante ou de déconnecter la source d'alimentation (une multiprise, par exemple).

Signification des indicateurs

Voyant de mise sous tension

Allumé

L'imprimante est sous tension.

Clignotant

L'imprimante est occupée (en cours d'impression ou d'enregistrement, par exemple).

Eteint

L'imprimante est hors tension.

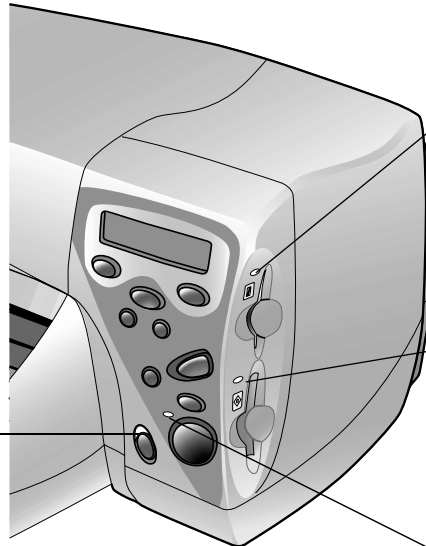

Voyant de l'emplacement pour carte mémoire SmartMedia

Allumé

La carte mémoire est insérée correctement.

Clignotant

Tentative d'accès à la carte mémoire située dans l'emplacement.

Eteint

Aucune carte mémoire n'est insérée, la carte mémoire n'est pas insérée correctement ou l'autre emplacement pour carte mémoire est en cours d'utilisation.

Voyant de l'emplacement pour carte mémoire CompactFlash/IBM Microdrive

Allumé

La carte mémoire est insérée correctement.

Clignotant

Tentative d'accès à la carte mémoire située dans l'emplacement.

Eteint

Aucune carte mémoire n'est insérée, la carte mémoire n'est pas insérée correctement ou l'autre emplacement pour carte mémoire est en cours d'utilisation.

Voyant Attention

Clignotant

Lisez les instructions affichées sur l'écran LCD.

Attention : Ne retirez pas la carte mémoire lorsque l'indicateur clignote. Si vous retirez une carte mémoire en cours d'utilisation, vous risquez d'endommager la carte ou les fichiers qui y sont enregistrés.

Installation du module d'impression recto verso (optionnel)

Ce module vous permet d'imprimer automatiquement le verso d'une feuille de papier est automatiquement imprimé. Vous pouvez vous procurer le module séparément si vous disposez de l'imprimante HP PhotoSmart 1000. Pour plus d'informations sur la commande d'accessoires, visitez le site Web de HP à l'adresse suivante : www.hpshopping.com.

Pour plus d'informations sur l'impression à l'aide du module recto verso, reportez-vous à la section « Impression recto verso » page 47.

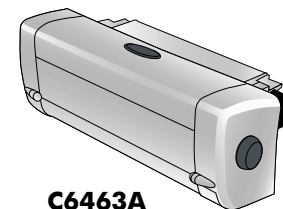

C6463A

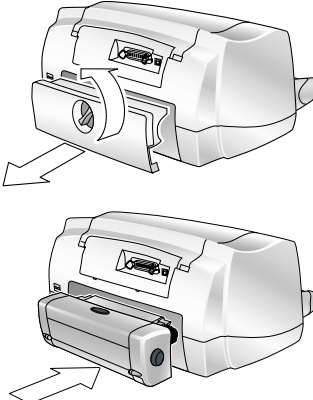
Pour...	Procédez comme suit...
Installer le module d'impression recto verso	<ol style="list-style-type: none"><li data-bbox="499 535 1154 623">1. Retirez la trappe d'accès arrière de l'imprimante : tournez la poignée de la trappe d'un quart de tour vers la gauche pour la déverrouiller, puis retirez-la.<li data-bbox="499 636 1171 724">2. Insérez le module d'impression recto verso (bouton supérieur face à vous) par l'arrière de l'imprimante jusqu'à ce qu'il s'enclenche. <p data-bbox="499 743 1154 800">Remarque : Rangez la trappe d'accès arrière afin d'éviter de l'endommager lorsque vous ne l'utilisez pas.</p>  The diagram consists of two parts. The top part shows the back of the printer with the access door open, and an arrow points to the left, indicating its removal. The bottom part shows the back of the printer with the duplex module inserted into a slot, and an arrow points to the right, indicating its insertion.

Remplacement ou installation des cartouches d'impression

Pour obtenir les meilleures performances possibles avec votre imprimante, il est recommandé d'utiliser exclusivement les produits HP, y compris des cartouches d'impression HP authentiques remplies en usine.

Attention : Assurez-vous d'utiliser les cartouches d'impression adéquates. Utilisez une cartouche d'impression noire (HP 51645) et une cartouche couleur (HP C6578). Ne remplissez pas les cartouches d'impression vous-même. Les dommages résultant de la modification ou du remplissage des cartouches d'impression HP ne sont pas pris en charge par la garantie HP.

Pour...	Procédez comme suit...
<p>Remplacer ou installer des cartouches d'impression</p> <p><i>(suite page suivante)</i></p>	<ol style="list-style-type: none"> 1. Sur le panneau avant de l'imprimante, appuyez sur le bouton Marche/arrêt pour mettre l'appareil sous tension. 2. Ouvrez le capot supérieur. Le support de la cartouche d'impression se déplace vers le centre de l'imprimante. 3. Tirez sur la poignée du support de la cartouche d'impression à remplacer ou à installer. 4. Si vous remplacez une cartouche d'impression, retirez l'ancienne cartouche et jetez-la. 5. Retirez la languette de protection de la nouvelle cartouche d'impression : <ul style="list-style-type: none"> • Retirez la cartouche d'impression de son emballage. • Saisissez la languette de protection et retirez-la. <p>Remarque : Ne touchez JAMAIS la tête d'impression ou les plaques en cuivre au risque d'endommager la cartouche.</p>

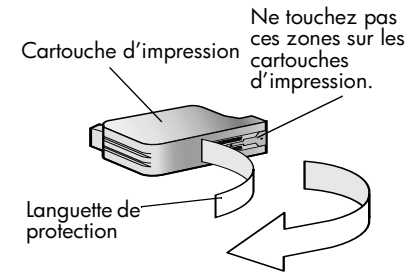

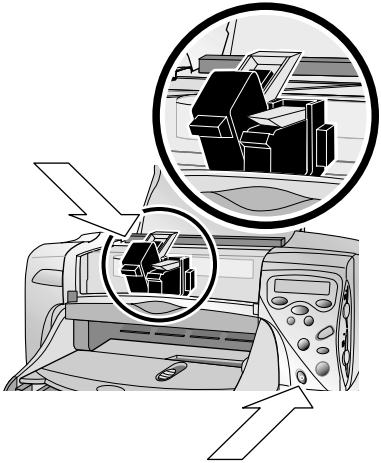
Pour...	Procédez comme suit...
<p>Remplacer ou installer des cartouches d'impression</p> <p><i>(suite)</i></p>	<ol style="list-style-type: none">6. Insérez la cartouche d'impression :<ul style="list-style-type: none">• Insérez la cartouche d'impression dans le support.• Abaissez le levier de verrouillage du support afin de mettre la cartouche d'impression en place.7. Refermez le capot supérieur.8. Lorsque vous y êtes invité, chargez du papier ordinaire dans le bac. Pour plus d'informations, reportez-vous à la section « Chargement de papier » page 11.9. Sur le panneau avant, appuyez sur le bouton OK/Oui. L'imprimante lance l'impression d'une page d'étalonnage afin d'aligner les cartouches d'impression. <div data-bbox="663 791 819 960" data-label="Image"></div> <p data-bbox="663 967 847 992">Page d'étalonnage</p> <div data-bbox="1137 254 1519 720" data-label="Image"></div>

Chargement de papier

Il est possible d'imprimer sur de nombreux types et formats de papier. L'utilisation de papier HP personnalisé est recommandée pour une meilleure qualité d'impression. Par exemple, lorsque vous imprimez une photo, assurez-vous que vous utilisez un papier photo HP Premium Plus pour obtenir un résultat de qualité photo.

Vous pouvez vous procurer des papiers HP auprès de la plupart des magasins de fournitures informatiques et de bureau ou sur le Web à l'adresse suivante **www.hpshopping.com**.

Vous pouvez charger :

- une pile de papier,
- du papier photo 102 x 152 mm dans le bac pour papier photo de l'imprimante,
- une seule enveloppe,
- une pile d'enveloppes.

Pour...	Procédez comme suit...
<p>Charger le papier dans le bac à papier</p> <p>Utilisez le bac à papier de l'imprimante pour imprimer sur différents types de papier. Vous pouvez utiliser tout type de papier, du papier ordinaire aux films transparents HP Premium pour imprimantes à jet d'encre.</p>	<ol style="list-style-type: none">1. Tirez le guide papier avant du bac et faites glisser le guide papier latéral au maximum vers la gauche.2. Insérez une pile de papier dans le bac.<ul style="list-style-type: none">• Chargez le papier face à imprimer vers le bas. L'impression s'effectue sur le côté de la page orienté vers le bas dans le bac à papier. Le document obtenu apparaît face imprimée vers le haut dans le plateau de sortie.• Chargez toujours le papier en orientation portrait, le bord le plus long contre le bord le plus long du bac à papier.• Veillez à ce que le bac ne contienne pas trop ou trop peu de papier. Il peut être difficile pour l'imprimante d'entraîner une feuille de papier lorsqu'il ne reste qu'une ou deux feuilles dans le bac. Assurez-vous que la pile de papier est conséquente mais qu'elle ne dépasse pas le haut du guide papier avant.• Utilisez un seul type et format de papier à la fois. Ne mélangez pas des papiers de différents types ou formats dans le bac à papier.3. Sur le plateau de sortie, déplacez la butée vers vous (vers l'extérieur de l'imprimante) jusqu'à ce qu'elle se bloque. Cette butée est visible à travers la partie évidée du plateau de sortie. Cette opération permet de dégager le bac pour papier photo.4. Calez les guides papier latéral et avant contre les bords du papier en prenant soin de ne pas le plier. L'alimentation du papier dans l'imprimante en est ainsi facilitée.

Guide papier latéral

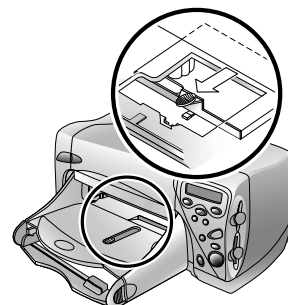
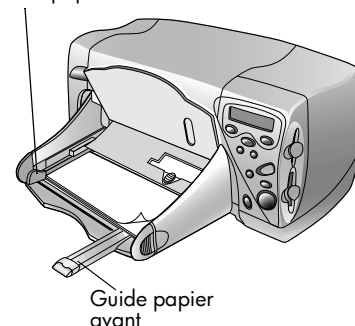

Pour...	Procédez comme suit...
<p>Charger du papier dans le bac pour papier photo</p> <p>Utilisez le bac pour papier photo pour imprimer sur du papier photo 102 x 152 mm. Lorsque vous utilisez le bac pour papier photo, vous pouvez laisser votre papier habituel dans le bac à papier.</p>	<ol style="list-style-type: none"> 1. Sur le plateau de sortie, déplacez la butée vers vous (vers l'extérieur de l'imprimante) jusqu'à ce qu'elle se bloque. Cette butée est visible à travers la partie évidée du plateau de sortie. Cette opération permet de dégager le bac pour papier photo. 2. Relevez le plateau de sortie. 3. Insérez du papier dans le bac pour papier photo, face à imprimer vers le bas. Si vous utilisez des intercalaires, insérez-les de sorte que les onglets soient introduits en dernier dans l'imprimante. 4. Replacez le plateau de sortie en position d'origine. 5. Sur le plateau de sortie, poussez la butée vers l'intérieur de l'imprimante jusqu'à ce qu'elle soit calée contre le bord du papier. Cette opération permet d'enclencher le bac pour papier photo. <p>Remarque : Lorsque vous avez terminé d'utiliser le bac pour papier photo, retirez-le pour permettre à l'imprimante d'utiliser le papier situé dans le bac à papier.</p>
<p>Charger une seule enveloppe</p> <p>Utilisez le dispositif d'alimentation d'enveloppe unique de l'imprimante pour imprimer une seule enveloppe à la fois.</p>	<ul style="list-style-type: none"> • Insérez l'enveloppe dans le dispositif d'alimentation d'enveloppe unique, côté adresse vers le bas et rabat sur la gauche. Faites glisser l'enveloppe jusqu'à ce qu'elle se bloque. <p>Conseil : Voir l'illustration qui figure sur l'imprimante.</p>

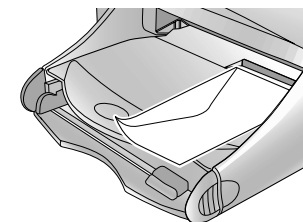
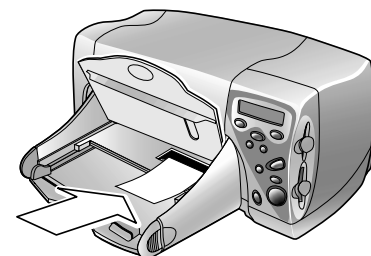

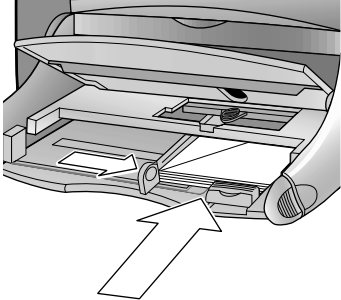
Pour...	Procédez comme suit...
<p>Charger une pile d'enveloppes</p> <p>Vous pouvez imprimer plusieurs enveloppes à l'aide du bac à papier.</p>	<ol style="list-style-type: none"><li data-bbox="496 224 1525 278">1. Tirez le guide papier avant du bac et faites glisser le guide papier latéral au maximum vers la gauche.<li data-bbox="496 299 1525 681">2. Insérez une pile d'enveloppes dans le bac à papier.<ul style="list-style-type: none"><li data-bbox="545 345 1124 399">• Placez les enveloppes contre le côté droit du bac à papier.<li data-bbox="545 420 1100 505">• Orientez les enveloppes côté adresse vers le bas et rabat à gauche. Assurez-vous qu'un rabat ne regroupe pas plusieurs enveloppes.<li data-bbox="545 526 1124 611">• N'insérez pas plus de 15 à 20 enveloppes. La pile ne doit pas dépasser la hauteur du guide papier avant.<li data-bbox="545 632 1494 686">• Utilisez un seul type et format d'enveloppe à la fois. Ne mélangez pas des enveloppes de différents types ou formats dans le bac à papier.<li data-bbox="496 708 1454 762">3. Calez les guides papier latéral et avant contre les bords des enveloppes, sans les plier. Cette opération facilite l'alimentation des enveloppes dans l'imprimante. 

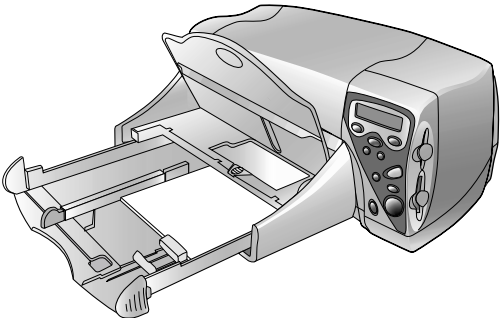
Pour...	Procédez comme suit...
<p>Charger des fiches bristol et tout autre papier de petite taille</p> <p>Utilisez le bac à papier de l'imprimante pour imprimer sur des supports de petite taille.</p>	<ol style="list-style-type: none">1. Tirez le bac à papier vers l'extérieur pour l'ouvrir.2. Relevez le plateau de sortie.3. Tirez le guide papier avant du bac et faites glisser le guide papier latéral au maximum vers la gauche.4. Insérez du papier dans le bac à papier, face à imprimer vers le bas.5. Calez les guides papier latéral et avant contre les bords du papier, sans les plier. L'alimentation du papier est ainsi facilitée.6. Remplacez le plateau de sortie dans sa position d'origine. 

Chapitre 2

Présentation de l'imprimante

Réglage des paramètres de l'imprimante

Utilisez le bouton **Outils** du panneau avant de l'imprimante pour imprimer une page de test ou définir les paramètres de l'imprimante.

Remarque : Un astérisque (*) indique le paramètre courant sur l'écran LCD.

Impression d'une page de test

Vous pouvez imprimer une page de test afin de contrôler les cartouches d'impression et de vous assurer que le papier est correctement chargé.

Pour imprimer une page de test :

1. Assurez-vous que le bac à papier contient du papier ordinaire. Pour plus d'informations, reportez-vous à la section « Chargement de papier » page 11.
2. Appuyez sur le bouton **Outils** jusqu'à ce que l'écran LCD affiche un message vous invitant à imprimer une page de test, puis appuyez sur le bouton **OK/Oui**.

L'imprimante démarre l'impression d'une page de test.

Type et format de papier par défaut

Lorsque vous avez l'habitude d'imprimer sur un type et un format de papier précis, définissez ces caractéristiques comme paramètres par défaut. Vous avez toujours la possibilité de modifier le type et le format de papier pour un travail d'impression particulier.



Page de test

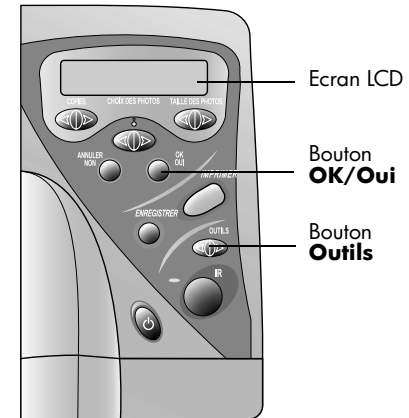

Pour sélectionner le type et le format de papier par défaut :

1. Sur le panneau avant de l'imprimante, appuyez sur le bouton **Outils** jusqu'à ce que l'écran LCD affiche un message vous invitant à sélectionner le type ou le format de papier par défaut, puis appuyez sur le bouton **OK/Oui**.
2. Appuyez sur le bouton **Outils** jusqu'à ce que l'écran affiche le type ou le format correct (ou **Aucune sélection par défaut** lorsque vous souhaitez sélectionner le type et le format de papier pour chaque impression à l'aide du panneau avant).
3. Appuyez sur **OK/Oui**.

Présentation

La présentation correspond à la disposition des photos sur la page. Vous pouvez choisir :

- **Album photo** : sélectionnez cette option si vous souhaitez imprimer des photos selon l'orientation définie à partir de l'appareil photo numérique. L'imprimante oriente la page de façon à ce qu'elle contienne un maximum de photos. Par exemple, lorsque vos photos sont toutes en mode Paysage, la page sera imprimée en mode Paysage. L'imprimante utilise l'orientation définie à partir de l'appareil photo pour déterminer la position de la photo sur la page.
- **Econ. papier** : sélectionnez cette option lorsque vous souhaitez placer un maximum de photos sur chaque feuille de papier. Certaines photos seront peut-être pivotées de façon à tenir sur la page ; elles risquent ainsi de ne pas être imprimées dans le sens de la lecture.

Pour sélectionner la présentation :

1. Appuyez sur le bouton **Outils** jusqu'à ce que l'écran LCD affiche un message vous invitant à sélectionner une présentation, puis appuyez sur le bouton **OK/Oui**.
2. Appuyez de nouveau sur le bouton **Outils** pour sélectionner **Album photo** ou **Econ. papier**.
3. Appuyez sur **OK/Oui**.

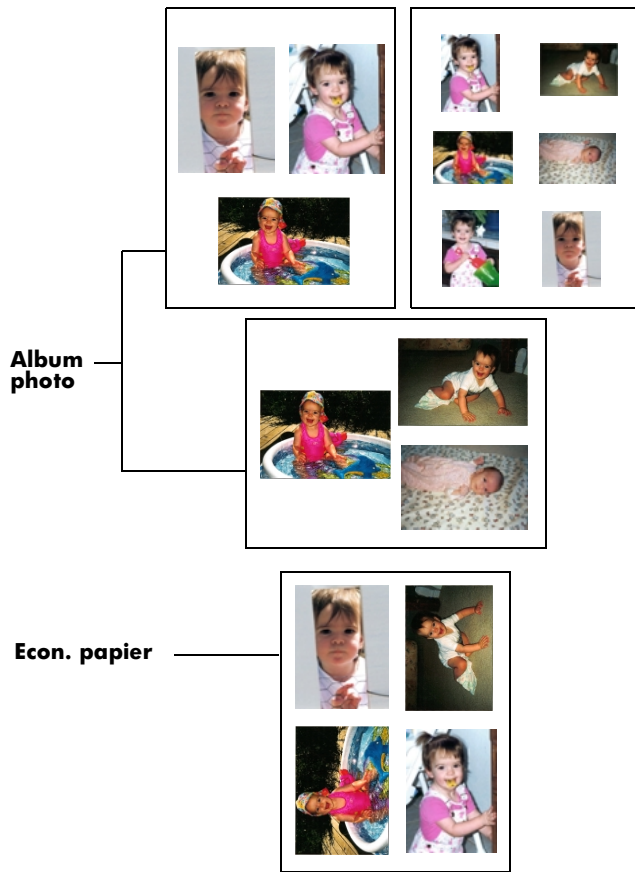

Luminosité des photos

Lorsque vous souhaitez que vos photos imprimées soient plus claires ou plus sombres que les tirages originaux, ajustez leur luminosité.

Pour régler la luminosité des photos :

1. Sur le panneau avant de l'imprimante, appuyez sur le bouton **Outils** jusqu'à ce que l'écran LCD affiche un message vous invitant à sélectionner la luminosité des photos, puis appuyez sur le bouton **OK/Oui**.
2. Appuyez sur le **côté droit** du bouton **Outils** pour éclaircir vos photos ou sur le **côté gauche** pour les assombrir.
3. Appuyez sur **OK/Oui**.

Options d'usine

Vous pouvez restaurer les options d'usine de l'imprimante.

Pour utiliser les options d'usine :

1. Sur le panneau avant de l'imprimante, appuyez sur le bouton **Outils** jusqu'à ce que l'écran LCD affiche un message vous invitant à réinitialiser tous les paramètres.
2. Appuyez sur **OK/Oui**.

Les options d'usine sont les suivantes :

- Pas de type ou de format de papier par défaut (l'imprimante vous invite à choisir le type et le format de papier à chaque travail d'impression).
- Présentation Album photo.
- Luminosité moyenne pour la photo.

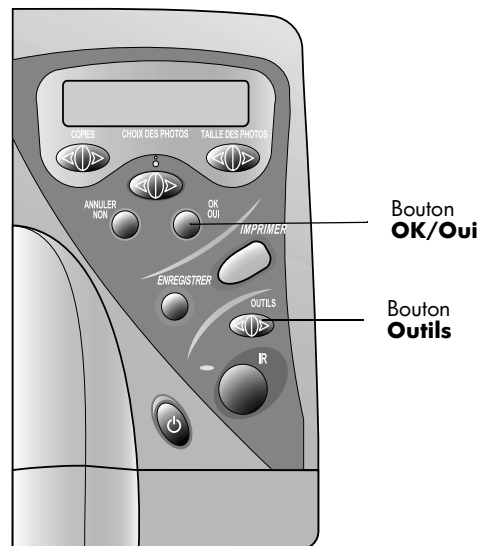

Présentation des cartes mémoire

Lorsque votre appareil photo numérique utilise une carte mémoire pour stocker les photos, vous pouvez insérer cette carte dans l'imprimante afin d'imprimer ou d'enregistrer vos photos. L'imprimante vous guide dans les étapes de cette procédure.

Pour plus d'informations sur l'impression de fichiers depuis une carte mémoire, reportez-vous à la section « Impression depuis une carte mémoire » page 28.

Pour plus d'informations sur l'enregistrement de fichiers depuis une carte mémoire vers votre ordinateur, reportez-vous au Chapitre 5 « Enregistrement de photos » page 55.

Types de cartes mémoire

L'imprimante peut lire les cartes mémoire **CompactFlash Association (CFA) certifiées Type I & II** et **SmartMedia**. Ces cartes sont disponibles avec plusieurs capacités de stockage auprès de divers fournisseurs. Vous pouvez vous procurer des cartes mémoire auprès de votre revendeur et dans la plupart des magasins de fournitures informatiques.

Attention : L'utilisation d'une carte mémoire autre que celles mentionnées précédemment risque d'endommager la carte, l'imprimante ou les deux éléments.

Insertion d'une carte mémoire

Une fois que vous avez pris des photos avec votre appareil photo numérique, vous pouvez les imprimer immédiatement ou les enregistrer directement sur votre ordinateur à l'aide de l'imprimante. Avant d'insérer une carte mémoire, vérifiez que l'imprimante est allumée.

Remarque : L'imprimante peut accéder à un seul emplacement pour carte mémoire à la fois.



CompactFlash Type I & II



SmartMedia

Lorsque la carte mémoire est insérée correctement, le voyant de carte s'allume. L'écran LCD affiche **Lecture en cours** pendant un instant, puis le nombre de photos présentes sur la carte mémoire et enfin le message **TOUTES LES PHOTOS - 1 copie - Index**.

Attention : Ne retirez pas la carte mémoire lorsque l'écran affiche **Lecture en cours** ou lorsque le voyant clignote. L'imprimante, la carte mémoire ou les informations qu'elle contient risqueraient d'être endommagées.

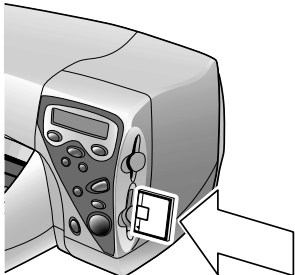
Pour...	Procédez comme suit...
Insérer une carte mémoire CompactFlash	<ul style="list-style-type: none">Insérez la carte mémoire dans le logement inférieur en veillant à ce que l'avant de la carte ne soit pas tourné vers vous et que le bord avec les broches soit introduit dans l'appareil en premier. <p>Attention: Si vous n'insérez pas le bord avec les broches en premier, vous risquez d'endommager la carte mémoire, l'imprimante ou les deux éléments.</p>  <p>CompactFlash</p>

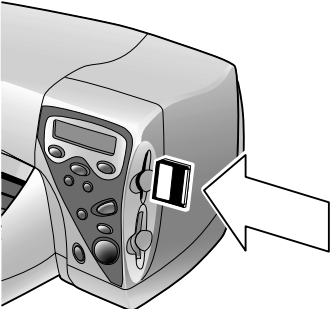
Pour...	Procédez comme suit...
Insérer une carte mémoire SmartMedia	<ul style="list-style-type: none">• Insérez la carte mémoire dans le logement supérieur en veillant à ce que l'avant de la carte (côté doré) soit tourné vers vous et que son bord supérieur (côté avec l'encoche) soit introduit dans l'appareil en premier.  <p data-bbox="1378 573 1534 598">SmartMedia</p>

Présentation de l'infrarouge

L'imprimante est équipée d'un port infrarouge (IR) qui peut accéder aux informations envoyées par un appareil photo numérique doté du dispositif infrarouge **HP JetSend** et les imprimer sans connexion. Après avoir transféré les photos, vous pouvez les imprimer immédiatement ou les enregistrer sur votre ordinateur.

Remarque : Pour transférer des informations par infrarouge, votre appareil photo numérique doit utiliser le système HP JetSend. Reportez-vous à la documentation de votre appareil photo numérique pour savoir si tel est le cas.

Pour plus d'informations sur l'impression de fichiers depuis un dispositif infrarouge, reportez-vous à la section « Impression de fichiers à l'aide du dispositif infrarouge (IR) » page 34.

Pour plus d'informations sur l'enregistrement de fichiers à l'aide d'un dispositif infrarouge, reportez-vous au Chapitre 5 « Enregistrement de photos » page 55.

Conseils d'utilisation du dispositif infrarouge

- Lorsque vous positionnez l'appareil photo numérique pour l'envoi de photos, veillez à ce que rien ne s'interpose entre l'appareil et le port infrarouge de l'imprimante. Si un objet encombre le passage du rayon infrarouge, l'appareil photo numérique et l'imprimante seront dans l'incapacité de communiquer et les photos ne pourront pas être transférées.

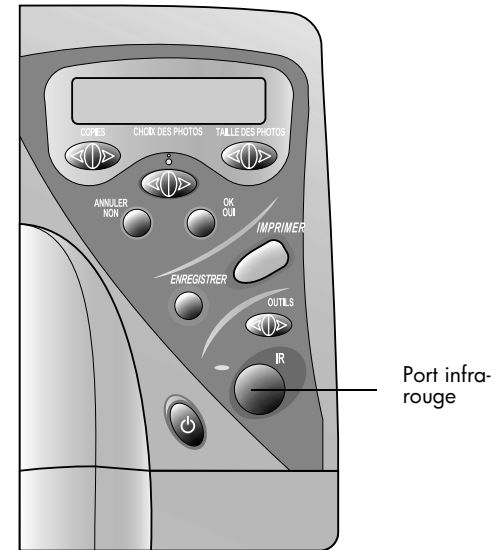

- Il peut s'avérer utile de positionner l'appareil photo numérique sur une table, puis de le diriger vers l'imprimante afin qu'il reste stable pendant toute la procédure du transfert. Cette mesure permet d'éviter toute interruption de la communication entre l'imprimante et l'appareil photo numérique.
- Votre appareil photo numérique dispose peut-être d'un bouton destiné à l'envoi par infrarouge. Le cas échéant, dirigez l'appareil photo numérique vers le port infrarouge de l'imprimante et appuyez sur ce bouton.
- Lorsque l'imprimante ne reçoit pas les photos, ajustez la distance entre l'appareil et l'imprimante. Le fait de rapprocher ou d'éloigner l'appareil photo peut parfois contribuer à la réussite du transfert.
- Placez l'imprimante et l'appareil photo de façon à ce qu'ils ne soient pas exposés aux rayons directs du soleil. Une lumière trop intense risque d'interrompre la communication entre les deux périphériques.

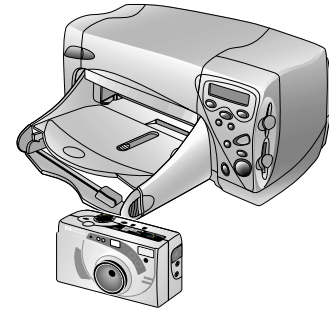

Chapitre 3

Impression directe depuis l'imprimante

L'imprimante HP PhotoSmart 1000 permet d'imprimer directement depuis une carte mémoire ou à l'aide d'un dispositif infrarouge sans être connecté à un ordinateur. Vous pouvez choisir des photos sur une carte mémoire depuis le panneau avant de l'imprimante ou envoyer des photos depuis un appareil photo numérique à infrarouge HP JetSend.

Lorsque vous avez l'habitude d'imprimer sur un type et un format de papier précis, définissez-les comme paramètres par défaut. Vous avez toujours la possibilité de modifier le type et le format de papier pour un travail d'impression particulier. Pour plus d'informations, reportez-vous à la section « Type et format de papier par défaut » page 17. Pour imprimer des photos sur du papier photo 102 x 152 mm depuis le bac prévu à cet effet, vérifiez que ce dernier est en place. Reportez-vous à la section « Chargement de papier » page 11 pour plus d'informations.

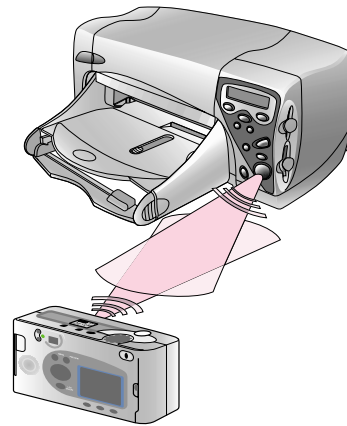
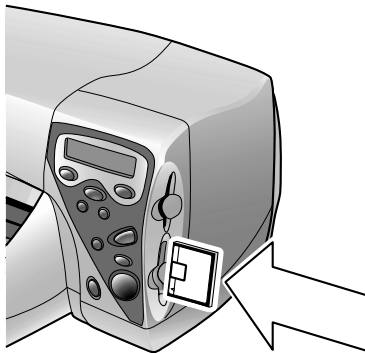

Impression depuis une carte mémoire

L'impression à partir d'une carte mémoire est une procédure très simple : insérez la carte mémoire dans l'imprimante, choisissez les photos à imprimer et appuyez sur **Imprimer**.

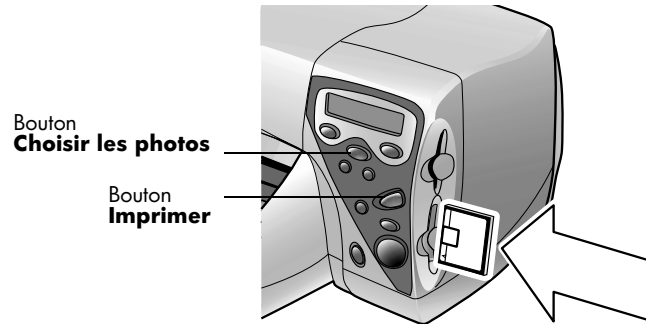

Choix des photos à imprimer

Pour choisir les photos à imprimer, vous pouvez utiliser :

- une planche-contact imprimée afin de visualiser toutes les photos de la carte mémoire (option conseillée),
- votre appareil photo numérique afin de visualiser les miniatures des photos.

Remarque : Il se peut que les numéros des miniatures de votre appareil photo numérique soient différents de ceux générés par l'imprimante sur la planche-contact imprimée. Si vous ajoutez ou supprimez des photos de la carte mémoire, réimprimez la planche-contact.

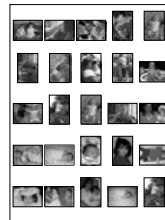

Exemple de planche-contact

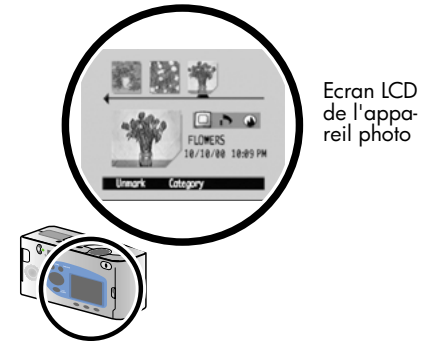

Ecran LCD de l'appareil photo

Impression d'une planche-contact

Une planche-contact, qui peut être constituée de plusieurs pages, présente les miniatures des photos stockées sur la carte mémoire. Le nom du fichier, la date et le numéro apparaissent sous chaque miniature.

Sélectionnez les photos à imprimer à l'aide de leur numéro. Ce numéro peut différer de celui associé à la photo sur votre appareil photo numérique. Lorsque vous ajoutez ou supprimez des photos dans la carte mémoire, il est nécessaire de réimprimer la planche-contact pour connaître les nouveaux numéros des miniatures.

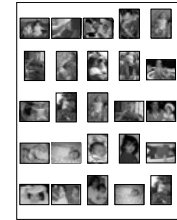

Exemple de planche-contact

Pour...	Procédez comme suit...
<p>Imprimer une planche-contact</p>	<ol style="list-style-type: none"> 1. Insérez la carte mémoire dans l'imprimante. Reportez-vous à la section « Insertion d'une carte mémoire » page 21 pour plus d'informations. 2. Vérifiez que l'écran LCD de l'imprimante affiche le message suivant : <div data-bbox="1194 826 1439 883" style="border: 1px solid black; padding: 5px; display: inline-block; margin: 10px 0;"> TOUTES LES PHOTOS 1 copie Index </div> <p>Si ce message n'apparaît pas sur l'écran LCD, appuyez sur Annuler/Non pour l'afficher.</p> 3. Appuyez sur Imprimer.

Choix des photos depuis le panneau avant de l'imprimante

Lorsque vous avez choisi les photos à imprimer, sélectionnez les numéros correspondants sur le panneau avant de l'imprimante. Vous pouvez choisir :

- toutes les photos de la carte mémoire,
- les photos sélectionnées uniquement,
- plusieurs exemplaires d'une photo sélectionnée,
- une série de photos, les photos de 1 à 10, par exemple,
- un fichier DPOF.

Remarque : Les fichiers DPOF sont des fichiers créés par un appareil photo numérique. Ils sont stockés sur la carte mémoire et contiennent des informations sur la sélection de photos et le nombre d'exemplaires à imprimer ou à enregistrer pour chaque photo. L'imprimante peut lire un fichier DPOF à partir d'une carte mémoire ce qui vous évite d'avoir à resélectionner les photos à imprimer ou à enregistrer. Reportez-vous à la documentation de votre appareil photo numérique pour savoir s'il prend en charge le format DPOF.

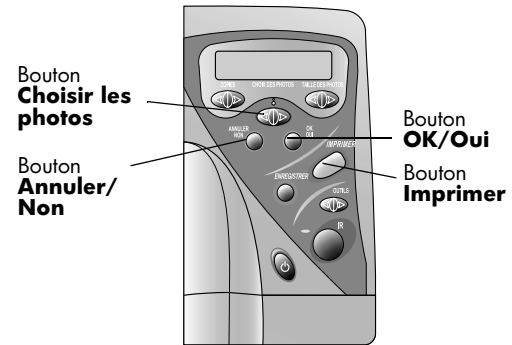

Pour...	Procédez comme suit...
Choisir toutes les photos de la carte mémoire	<ol style="list-style-type: none">1. Insérez la carte mémoire dans l'imprimante. Reportez-vous à la section « Insertion d'une carte mémoire » page 21 pour plus d'informations.2. Appuyez sur Choisir les photos jusqu'à ce que TOUTES s'affiche sur l'écran LCD.3. Appuyez sur OK/Oui.

Pour...	Procédez comme suit...
Choisir des photos spécifiques	<ol style="list-style-type: none"> Appuyez sur Choisir les photos jusqu'à ce que l'écran LCD affiche le numéro d'une photo que vous souhaitez sélectionner. Appuyez sur OK/Oui. L'écran LCD affiche un espace qui vous permet de choisir une autre photo. <div data-bbox="1142 375 1359 435" style="border: 1px solid black; padding: 2px; display: inline-block; margin-left: 20px;"># 3, 6, _</div> <div data-bbox="1381 335 1616 379" style="font-size: small; margin-left: 20px;">Espace pour la sélection d'une autre photo</div> Pour choisir des photos supplémentaires, appuyez sur Choisir les photos de nouveau jusqu'à ce que l'écran LCD affiche le numéro d'une autre photo que vous souhaitez sélectionner, puis appuyez sur OK/Oui. Répétez cette étape pour sélectionner d'autres photos. Il est possible de choisir jusqu'à 1000 photos. Lorsque vous avez terminé de sélectionner les photos, appuyez sur le bouton OK/Oui.
Choisir plusieurs exemplaires d'une photo sélectionnée	<ul style="list-style-type: none"> Choisissez le même numéro plusieurs fois. <p>Par exemple, si vous choisissez 3, 3, 6, 6, 9, l'imprimante imprime deux exemplaires de la photo numéro 3, deux exemplaires de la photo numéro 6 et un exemplaire de la photo numéro 9.</p>
Sélectionner une série continue de photos	<ul style="list-style-type: none"> Maintenez le bouton OK/Oui enfoncé pendant environ trois secondes. <p>Par exemple, si vous souhaitez sélectionner les photos 10, 11, 12, 13, 14 et 15 :</p> <ol style="list-style-type: none"> Appuyez sur le bouton Choisir les photos jusqu'à ce que l'écran affiche le numéro 10. Maintenez le bouton OK/Oui enfoncé jusqu'à ce qu'un tiret (-) s'affiche à l'écran. <div data-bbox="1300 917 1517 977" style="border: 1px solid black; padding: 2px; display: inline-block; margin-left: 20px;"># 10-15</div> Appuyez sur le bouton Choisir les photos jusqu'à ce que le numéro 15 apparaisse après le tiret. Appuyez sur OK/Oui.

Pour...	Procédez comme suit...
Sélectionner un fichier DPOF	<ol style="list-style-type: none">1. Sélectionnez les photos à utiliser en créant un fichier DPOF sur votre appareil photo numérique. Les réglages que vous pouvez spécifier (tels que le nombre d'exemplaires) dépendent de votre appareil photo. Reportez-vous à la documentation de votre appareil photo pour plus d'informations sur la création d'un fichier DPOF.2. Insérez la carte mémoire dans l'imprimante. L'imprimante reconnaît automatiquement le fichier DPOF sur la carte mémoire et vous demande si vous souhaitez l'utiliser.3. Appuyez sur OK/Oui.

Annulation de la sélection d'une photo

Si vous choisissez des photos à imprimer à l'aide du panneau avant de l'imprimante, vous pouvez annuler la dernière photo sélectionnée sans avoir à annuler toutes les photos sélectionnées.

Pour...	Procédez comme suit...
Annuler la dernière photo sélectionnée	<ul style="list-style-type: none">• Appuyez sur Annuler/Non.

Impression de photos

Utilisez le panneau avant de l'imprimante pour imprimer des photos à partir d'une carte mémoire. Notez que la présentation des photos (leur disposition sur la page) dépend des facteurs suivants :

- taille de la photo,
- orientation (sélectionnée sur votre appareil photo numérique s'il dispose de cette option),
- ordre de sélection des photos,
- paramètre Album Photo ou. Econo. papier. Reportez-vous à la section « Présentation » page 19 pour plus d'informations.

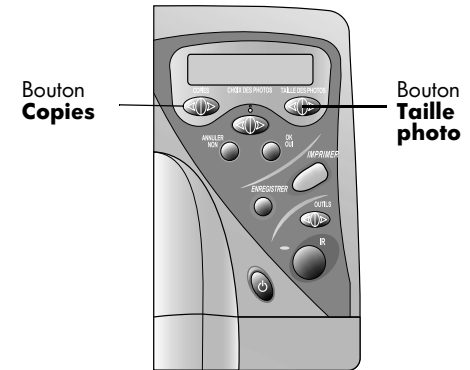

Pour...	Procédez comme suit...
<p>Imprimer des photos depuis une carte mémoire</p>	<p>Remarque : Si vous souhaitez imprimer vos photos sur du papier photo, vérifiez que le bac pour papier photo contient du papier et qu'il est en place ou que le bac standard contient du papier photo. Reportez-vous à la section « Chargement de papier » page 11 pour plus d'informations.</p> <ol style="list-style-type: none"> 1. Choisissez les photos à imprimer. Reportez-vous à la section « Choix des photos depuis le panneau avant de l'imprimante » page 30 pour plus d'informations. 2. Sélectionnez la taille de la photo. Appuyez sur le bouton Taille photo jusqu'à ce que l'écran LCD affiche la taille appropriée. 3. Sélectionnez le nombre d'exemplaires : appuyez sur le bouton Copies jusqu'à ce que l'écran affiche le nombre d'exemplaires que vous souhaitez imprimer. 4. Appuyez sur Imprimer.

Impression de fichiers à l'aide du dispositif infrarouge (IR)

Si votre appareil photo numérique prend en charge le système infrarouge **HP JetSend**, vous pouvez transférer vos photos directement de votre appareil photo numérique vers l'imprimante pour une impression rapide et sans connexion. Lorsque vous utilisez le système infrarouge pour transférer des photos, il est impératif que votre appareil photo et votre imprimante soient en communication pendant toute la procédure. Dirigez l'appareil photo vers l'imprimante et ne le déplacez plus jusqu'à la fin de la procédure. Après avoir transféré les photos, vous pouvez les imprimer immédiatement ou les enregistrer sur votre ordinateur. Pour plus d'informations sur l'enregistrement via infrarouge, reportez-vous à la section Chapitre 5 « Enregistrement de photos » page 55 ou consultez le site Web à l'adresse suivante **www.jetsend.com**.

Remarque : Pour transférer des informations par infrarouge, votre appareil photo numérique doit utiliser le système HP JetSend. Reportez-vous à la documentation de votre appareil photo numérique pour savoir si tel est le cas.

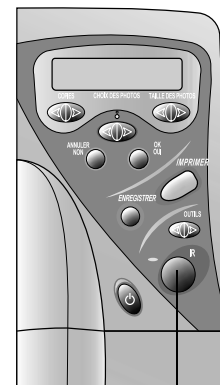

Port IR : orientez votre dispositif infrarouge vers ce point.

Pour...	Procédez comme suit...
Envoyer des photos vers l'imprimante	<ol style="list-style-type: none"><li data-bbox="644 291 1628 404">1. Si vous envisagez d'imprimer les photos transférées à l'aide du panneau avant, sélectionnez la taille de la photo (appuyez sur Taille photo jusqu'à ce que l'écran LCD affiche la taille appropriée), ainsi que le type et le format de papier (appuyez sur Outils pour sélectionner les paramètres appropriés). Remarque : Pour imprimer la photo sur du papier photo 4 x 6, déplacez la butée du bac pour papier photo vers l'intérieur de l'imprimante pour le maintenir en place. Si vous souhaitez imprimer une photo sur du papier au format standard, retirez le bac pour papier photo en faisant glisser la butée vers vous (vers l'extérieur de l'imprimante) jusqu'à ce qu'elle s'arrête complètement. Reportez-vous à la section « Chargement de papier » page 11 pour plus d'informations.<li data-bbox="644 618 1628 706">2. A l'aide de votre appareil photo numérique, sélectionnez les photos à imprimer. Reportez-vous à la documentation de votre appareil photo numérique pour plus d'informations concernant le mode de sélection des photos. <p data-bbox="644 719 861 750"><i>(suite page suivante)</i></p>

Pour...	Procédez comme suit...
Imprimer des photos	<ol style="list-style-type: none">3. Dirigez le port infrarouge de votre appareil photo numérique vers celui de l'imprimante, puis envoyez les photos. L'écran LCD de l'imprimante affiche Connexion... lorsque l'échange de données avec l'appareil photo commence. <p>Remarque : Le mode d'envoi des photos dépend de votre appareil photo numérique. Reportez-vous à la documentation de votre appareil photo numérique pour plus de détails.</p> <ol style="list-style-type: none">4. Lorsqu'un message vous demandant de choisir entre l'impression et l'enregistrement s'affiche sur l'écran LCD de l'imprimante, appuyez sur Imprimer.5. Ne déplacez pas l'appareil photo, la connexion infrarouge avec l'imprimante doit être maintenue le temps que l'imprimante reçoive le fichier (Réception).6. Lorsque la réception du fichier est terminée, l'écran LCD affiche un message vous invitant à :<ul style="list-style-type: none">• Envoyer d'autres photos. Pour ce faire, sélectionnez les photos sur l'appareil photo, orientez le port infrarouge de l'appareil photo vers celui de l'imprimante et envoyez les photos. <p>OU</p> <ul style="list-style-type: none">• Imprimer les photos. Pour ce faire, appuyez sur le bouton OK/Oui. <p>Remarque : La connexion entre l'imprimante et l'appareil photo ne doit jamais être interrompue lors du processus d'échange de données. Ne déplacez ni l'appareil photo ni l'imprimante tant que la réception du fichier n'est pas terminée.</p>

Chapitre 4

Impression depuis un ordinateur

L'imprimante HP PhotoSmart 1000 permet d'imprimer des documents et des projets, tels que des pages d'album photo, des cartes de vœux, des transferts ou des bulletins, depuis un ordinateur PC ou Macintosh.

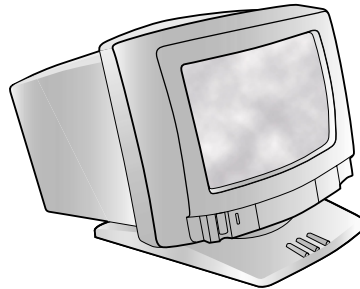

Impression depuis un PC sous Windows :

Pour imprimer depuis un PC sous Windows :

1. A partir du menu **Fichier** de votre logiciel, sélectionnez la commande **Imprimer**.

La boîte de dialogue Impression de votre logiciel s'affiche.

Remarque : La boîte de dialogue Impression est différente d'un logiciel à l'autre.

2. Sélectionnez les paramètres d'impression :
 - Assurez-vous que l'imprimante **HP PhotoSmart série 1000** est sélectionnée.
 - Sélectionnez les pages à imprimer.
 - Sélectionnez le nombre d'exemplaires.

Remarque : L'emplacement de ces sélections dépend du logiciel utilisé. Il se peut que vous ayez à cliquer sur un bouton **Configuration**.

3. Cliquez sur **Propriétés**.

La boîte de dialogue Propriétés de l'imprimante HP PhotoSmart s'affiche.
4. Sélectionnez les propriétés adaptées à votre projet (reportez-vous à la section « Sélection des propriétés de l'imprimante » page 39).
5. Cliquez sur **OK** pour lancer l'impression.

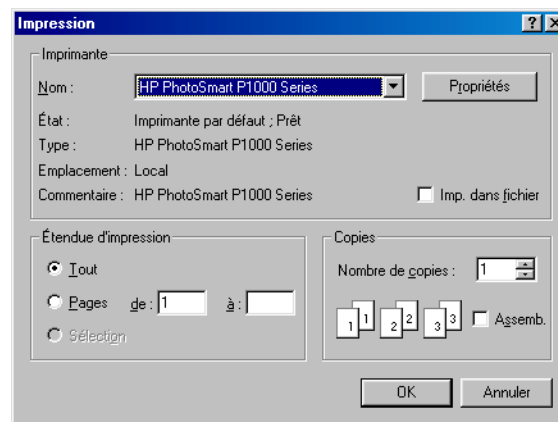

Sélection des propriétés de l'imprimante

Utilisez les propriétés de l'imprimante pour créer des tirages personnalisés de grande qualité.

Remarque : Chaque onglet de la boîte de dialogue Propriétés de l'imprimante comporte un bouton **Options par défaut**. Cliquez sur ce bouton pour rétablir les options par défaut de tous les paramètres des onglets.

Mise en page : cet onglet permet de modifier les paramètres de la page, tels que le type et le format de papier, ainsi que la qualité d'impression.

Fonctions : cet onglet permet de spécifier les paramètres, tels que l'orientation du papier, l'impression recto verso automatique ou manuelle, la séquence d'impression et le nombre d'exemplaires à imprimer.

Avancé : cet onglet permet de définir les paramètres tels que la couleur.

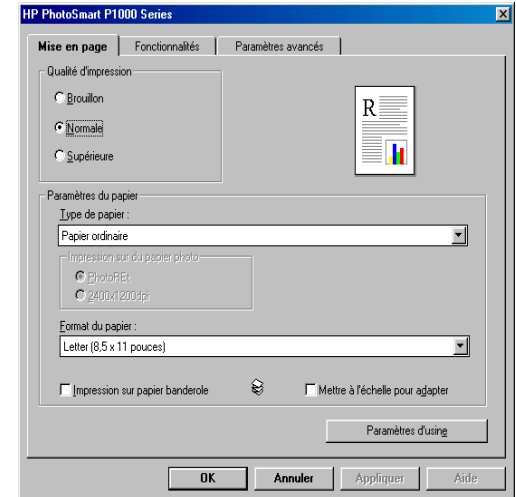

Utilisation du logiciel d'impression photo HP

Si vous disposez du logiciel d'impression photo HP (PC sous Windows uniquement), les informations suivantes peuvent vous aider lors de sa première utilisation. Pour plus d'informations, consultez l'aide en ligne. Pour afficher l'aide en ligne : dans le menu **Aide**, choisissez **Sommaire et index**, puis sélectionnez l'un des trois onglets, **Sommaire de l'aide**, **Index** ou **Rechercher**.

Pour...	Procédez comme suit...
Lancer le logiciel	<p>1. Dans le menu Démarrer de Windows, sélectionnez Programmes, HP PhotoSmart, Impression photo, Impression photo HP. La fenêtre du logiciel d'impression de photos s'affiche. Les options disponibles sont les suivantes :</p> <ul style="list-style-type: none">• Ouvrir fichiers : permet de sélectionner des fichiers sur le disque dur de votre ordinateur ou sur la carte mémoire (située dans le logement de carte mémoire de l'imprimante).• Acquérir images : permet d'utiliser les images prises avec votre appareil photo numérique ou obtenues à l'aide d'un scanner.• Tirages : permet de sélectionner des modèles pour l'impression de photos de taille standard.• Album : permet de sélectionner des modèles pour la création de pages d'album avec des photos de différentes tailles.• Imprimer : imprime les images sur votre imprimante.

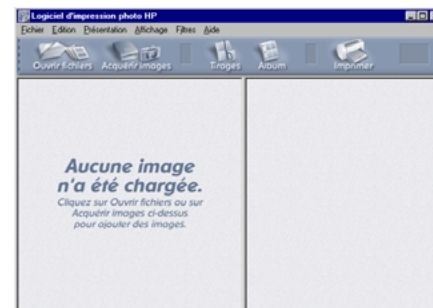

Pour...	Procédez comme suit...
<p>Créer une page d'album</p>	<p>Vous pouvez créer et imprimer des pages d'album en sélectionnant une ou plusieurs images et en les affichant selon différentes tailles et orientations.</p> <ol style="list-style-type: none"> Lancez le logiciel d'impression photo HP PhotoSmart. Ouvrez des fichiers ou effectuez des acquisitions d'images pour utiliser votre page d'album. Pour ouvrir des fichiers : <ul style="list-style-type: none"> Cliquez sur Ouvrir fichiers, sélectionnez une photo et cliquez sur Ouvrir. <p>Les images sélectionnées apparaissent dans la galerie (zone gauche de la fenêtre). Pour sélectionner d'autres images, répétez ces étapes.</p> Créez une page d'album : <ul style="list-style-type: none"> Cliquez sur Album. Sélectionnez la mise en page, le format de papier et l'orientation de la page. Cliquez sur OK. Positionnez les images sur la page d'album : <ul style="list-style-type: none"> Cliquez sur une image dans la galerie. Faites glisser l'image pour la positionner sur la page d'album. Réglez les images en fonction de vos besoins : <ul style="list-style-type: none"> Cliquez deux fois sur l'image de la page d'album. Dans la fenêtre Ajustements de l'image, réglez l'exposition, la couleur, l'angle de rotation, le facteur de mise à l'échelle et le piqué. Reportez-vous à la section « Réglage des images » page 43 pour plus d'informations. Cliquez sur Accepter. Cliquez sur Imprimer pour imprimer la page d'album.

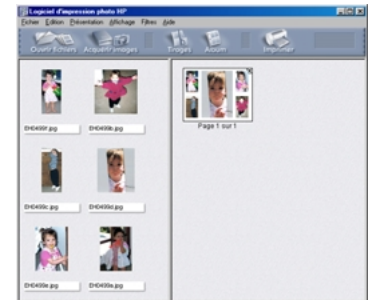
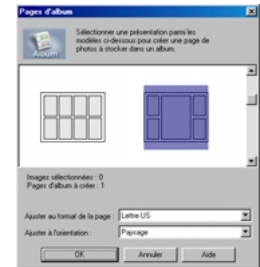

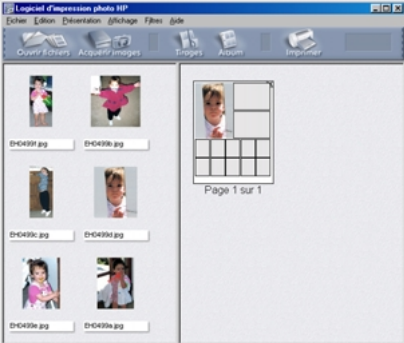
Pour...	Procédez comme suit...
Réaliser des retirages	<p>Vous pouvez réimprimer vos photos selon différents formats standard, de 20,5 x 25,5 cm (8 x 10 pouces) au format passeport.</p> <ol style="list-style-type: none">1. Lancez le logiciel d'impression photo HP PhotoSmart.2. Ouvrez des fichiers ou effectuez des acquisitions d'images.3. Créez des retirages :<ul style="list-style-type: none">• Cliquez sur Tirages.• Définissez la mise en page et sélectionnez le format de papier de la page.• Cliquez sur OK.4. Positionnez les images sur la page en les faisant glisser de la galerie vers la page de retirages.5. Réglez les images en fonction de vos besoins.6. Cliquez sur Imprimer pour imprimer la page de reproduction. 

Réglage des images

Lorsque vous retouchez vos images, que ce soit dans la galerie ou dans un modèle, vous pouvez en régler la qualité.

Commencez par sélectionner l'image dans la galerie, l'album ou la page de retirages.

- Pour régler l'image dans la galerie, utilisez les outils situés dans les différents angles de l'image.
- Pour régler l'image de l'album ou de la page de retirages, cliquez deux fois dessus.

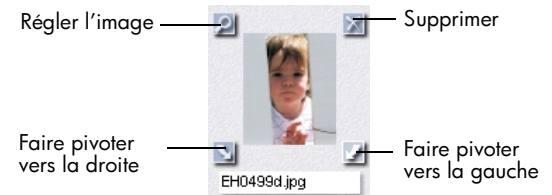

Pour...	Procédez comme suit...
Régler l'exposition	<ol style="list-style-type: none"> 1. Cliquez sur Exposition. 2. Déplacez le curseur des commandes Zones claires, Demi-teintes et Zones sombres pour régler la luminosité de l'image.
Régler les couleurs	<ol style="list-style-type: none"> 1. Cliquez sur Couleur. 2. Cliquez sur la commande Couleur pour régler le mélange des couleurs de l'image. 3. Déplacez le curseur de la commande Saturation pour régler la quantité de couleur de l'image.
Faire pivoter l'image	<ol style="list-style-type: none"> 1. Cliquez sur Rotation. 2. Sélectionnez les commandes Rotation sens anti-horaire, Retourner et Rotation sens horaire pour définir l'orientation de l'image.

Pour...	Procédez comme suit...
Mettre l'image à échelle	<ol style="list-style-type: none">1. Cliquez sur Echelle.2. Cliquez sur la flèche pour sélectionner le facteur de mise à l'échelle. OU Entrez la largeur et la hauteur en pixels pour une mise à l'échelle personnalisée.
Régler le piqué	<ol style="list-style-type: none">1. Cliquez sur Piqué.2. Déplacez le curseur de la commande Piqué pour contraster ou atténuer l'image.

- Fermez toutes les boîtes de dialogue lorsque vous avez fini de régler l'image.
- Cliquez sur **Accepter** pour enregistrer vos modifications.

Impression depuis un Macintosh

Vous pouvez imprimer des documents depuis une application logicielle ou directement depuis le bureau.

Pour...	Procédez comme suit...
Imprimer depuis une application logicielle	<ol style="list-style-type: none">1. Dans le menu Fichier de votre logiciel, sélectionnez Mise en page, puis choisissez les attributs de page appropriés.2. A partir du menu Fichier de votre logiciel, sélectionnez la commande Imprimer. La boîte de dialogue Impression s'affiche.3. Sélectionnez les paramètres d'impression dans Général :<ul style="list-style-type: none">• Sélectionnez les pages à imprimer.• Sélectionnez le nombre d'exemplaires.4. Définissez les paramètres appropriés à votre projet :<ul style="list-style-type: none">• Sélectionnez les paramètres à modifier dans le menu déroulant.5. Lorsque vous avez terminé, cliquez sur Imprimer.

Pour...	Procédez comme suit...
Imprimer depuis le bureau	<ol style="list-style-type: none">1. Sélectionnez le(s) document(s) à imprimer.2. Faites glisser l'icône des documents vers l'icône de l'imprimante HP PhotoSmart sur le bureau. La boîte de dialogue Impression s'affiche.3. Sélectionnez les paramètres d'impression dans Général :<ul style="list-style-type: none">• Sélectionnez les pages à imprimer.• Sélectionnez le nombre d'exemplaires.4. Définissez les paramètres d'impression spécifiques appropriés à votre projet :<ul style="list-style-type: none">• Sélectionnez les paramètres à modifier dans le menu déroulant.5. Lorsque vous avez terminé, cliquez sur Imprimer.

Utilisation de la boîte de dialogue Impression

Cette boîte de dialogue permet de créer des tirages personnalisés de grande qualité.

Général : ce panneau permet de spécifier les paramètres, tels que le nombre d'exemplaires à imprimer et la séquence d'impression.

Type de papier/Qualité : cet onglet permet de modifier les paramètres de la page, tels que le type et le format de papier, ainsi que la qualité d'impression. Vous pouvez également définir la densité de l'encre et le temps de séchage.

Présentation : ce panneau permet de spécifier le nombre de pages imprimées sur chaque feuille de papier ou le nombre de feuilles de papier utilisées pour imprimer un poster. Ce panneau permet également de configurer le logiciel HP PhotoSmart pour l'impression recto verso.

Couleur : ce panneau permet de spécifier les paramètres de l'image (Correspondance des couleurs HP, ColorSync, Niveaux de gris ou Noir et blanc). Vous pouvez également définir les paramètres Saturation, Luminosité et Teintes de couleur ou optimiser l'impression pour les photocopies ou les télécopies.

Impression en arrière-plan : ce panneau permet de spécifier si vous souhaitez continuer à travailler pendant l'impression.

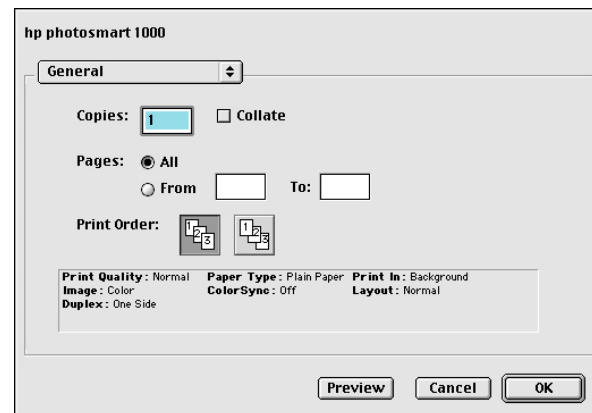

Impression recto verso

Lorsque vous imprimez depuis votre ordinateur et que vous souhaitez imprimer sur les deux faces d'une feuille de papier, utilisez la fonction Impression recto verso. Si vous utilisez le module d'impression recto verso, vous pouvez configurer l'ordinateur de façon à imprimer automatiquement le verso d'une feuille de papier. Pour obtenir la liste des

types de papier pris en charge, visitez le site Web de HP à l'adresse suivante : **www.hp.com/photosmart**. Sinon, vous pouvez imprimer le verso d'une feuille de papier manuellement. Reportez-vous à la section « Chargement manuel du papier pour l'impression du verso » page 54 pour plus d'informations.

Remarque : Le module d'impression recto verso est un accessoire en option. Pour plus d'informations sur la commande d'accessoires, visitez le site Web à l'adresse suivante : **www.hpshopping.com**.

Pour plus d'informations sur l'impression de documents recto verso depuis un PC sous Windows, reportez-vous à la section « Impression depuis un PC sous Windows » page 49.

Pour plus d'informations sur l'impression de documents recto verso depuis un Macintosh, reportez-vous à la section « Impression recto verso depuis un Macintosh » page 52.

Utilisation du module d'impression recto verso (opt.)

Grâce à ce module, vous pouvez lancer l'impression automatique du verso des feuilles depuis votre ordinateur. Pour effectuer une impression recto verso automatique, procédez comme suit :

1. Installez le module d'impression recto verso. Pour plus d'informations, reportez-vous à la section « Installation du module d'impression recto verso (optionnel) » page 8.
2. Configurez le logiciel de l'imprimante HP PhotoSmart. Reportez-vous à la section ci-dessous pour plus d'informations.
3. Lorsque vous imprimez, sélectionnez l'option d'**impression recto verso automatique** dans les paramètres d'impression.

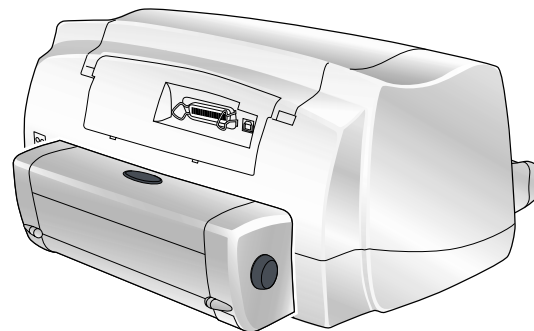

Impression depuis un PC sous Windows

Configuration du logiciel de l'imprimante HP PhotoSmart pour une impression recto verso

Avant d'utiliser le module d'impression recto verso pour la première fois, vous devez configurer le logiciel de l'imprimante pour l'impression recto verso automatique.

Remarque : Vous n'aurez à configurer le logiciel qu'une seule fois.

Pour configurer le logiciel de l'imprimante HP PhotoSmart :

1. Ouvrez la boîte à outils de l'imprimante HP PhotoSmart : dans le menu **Démarrer** de Windows, sélectionnez **Programmes, HP PhotoSmart, 1000**, puis **Boîte à outils HP PhotoSmart 1000 Series**.
2. Sélectionnez l'onglet **Configuration**.
3. Assurez-vous que le **module d'impression recto verso automatique** est activé, puis cliquez sur **Appliquer**.
4. Fermez la fenêtre Boîte à outils : cliquez sur la croix (**X**) dans l'angle supérieur droit de la fenêtre.

Impression recto verso automatique

1. Chargez le papier dans le bac à papier. Reportez-vous à la section « Chargement de papier » page 11 pour plus d'informations.
2. Dans le menu **Fichier** de votre logiciel, sélectionnez la commande **Imprimer**.
La boîte de dialogue Impression de votre logiciel s'affiche.

Remarque : La boîte de dialogue Impression varie d'un logiciel à l'autre.

3. Sélectionnez les paramètres d'impression :
 - Assurez-vous que l'imprimante HP PhotoSmart série 1000 est sélectionnée.
 - Sélectionnez les pages à imprimer.
 - Sélectionnez le nombre d'exemplaires à imprimer.L'emplacement de ces paramètres dépend du logiciel que vous utilisez. Il se peut que vous ayez à cliquer sur un bouton **Configuration**.

4. Cliquez sur le bouton **Propriétés**.

La boîte de dialogue Propriétés de l'imprimante s'affiche.

5. Sélectionnez l'onglet **Configuration**, puis sélectionnez la qualité d'impression, le type et le format de papier.

6. Sélectionnez l'onglet **Fonctions**, choisissez l'orientation du papier (**Portrait** ou **Paysage**), puis sélectionnez **Impression recto verso**.

Il se peut que le logiciel de l'imprimante HP PhotoSmart 1000 ait à augmenter la marge supérieure de la page lors de l'impression recto verso automatique d'une feuille de papier. Si tel était le cas, des pages supplémentaires sont ajoutées à votre document ou la taille du contenu est réduite afin de conserver le même nombre de pages. Si vous imprimez le verso en introduisant manuellement la feuille de papier dans l'imprimante, et non à l'aide du module d'impression recto verso automatique, la marge supérieure apparaîtra telle que vous l'avez définie à l'origine dans le document.

7. Lorsque le logiciel de l'imprimante vous invite à définir les marges du papier, sélectionnez l'une des options suivantes, puis cliquez sur **OK**.

- **Reduce content size to fit smaller area (réduire la taille du contenu afin de tenir dans la zone la plus petite)** : si vous ne souhaitez pas que des pages soient ajoutées à votre document.

OU

- **Do not reduce content size (ne pas réduire la taille du contenu)** : si vous ne voyez pas d'inconvénient à ce que des pages soient ajoutées à votre document.

8. Sélectionnez l'une des options de reliure suivantes :

- **Livre** : lorsque vous souhaitez une reliure à gauche (comme un livre).

OU

- **Bloc-notes** : lorsque vous souhaitez une reliure en haut (comme un calendrier).

9. Sélectionnez **Automatique** pour activer l'impression recto verso automatique.

10. Si votre document comporte beaucoup de couleurs, vous pouvez augmenter le temps de séchage du recto de la page.
 - Sélectionnez l'onglet **Avancé**.
 - Dans la zone **Temps de séchage supplémentaire**, cliquez sur le curseur et déplacez-le vers la droite pour augmenter le temps de séchage ou vers la gauche pour le diminuer.
11. Cliquez sur **OK** pour fermer la boîte de dialogue Propriétés, puis sur **OK** de nouveau pour lancer l'impression de votre document.

Après avoir imprimé le recto, l'imprimante laisse le papier sur le plateau de sortie le temps que l'encre sèche. Lorsque l'encre est sèche, le module d'impression recto verso entraîne de nouveau la feuille dans l'imprimante, puis commence l'impression du verso. Lorsque l'imprimante a imprimé les deux côtés de la page, elle la dépose sur le plateau de sortie.

Remarque : Cliquez sur **OK** pour fermer la boîte de dialogue Dry Time Pause (temps de séchage) manuellement ou laissez-la se fermer automatiquement.

Chargement manuel du papier pour l'impression du verso

1. Suivez les étapes 1 à 9 de la section « Impression recto verso automatique » ci-dessus.
2. Assurez-vous que l'option **Automatique** n'est pas sélectionnée.
3. Cliquez sur **OK** pour fermer la boîte de dialogue Propriétés, puis sur **OK** de nouveau pour lancer l'impression de votre document.
4. Lorsque le recto de votre document est imprimé, retirez le papier du plateau de sortie.
5. Suivez les instructions à l'écran pour savoir comment charger le papier de nouveau dans le bac à papier.
6. Cliquez sur **Continuer** sur l'écran de votre ordinateur.

Impression recto verso depuis un Macintosh

Configuration du logiciel de l'imprimante HP PhotoSmart pour une impression recto verso

Avant d'utiliser le module d'impression recto verso pour la première fois, vous devez configurer le logiciel de l'imprimante pour l'impression recto verso automatique.

Remarque : Vous n'aurez à configurer le logiciel qu'une seule fois.

Pour configurer le logiciel de l'imprimante HP PhotoSmart :

1. A partir du menu **Pomme**, cliquez sur le **Sélecteur**.
2. Dans la partie gauche de la fenêtre **Sélecteur**, cliquez sur l'icône **HP PhotoSmart**.
3. Dans la partie droite de la fenêtre **Sélecteur**, cliquez sur **Configuration**.
4. Dans le champ **Unité recto verso**, sélectionnez **Installé**.
5. Cliquez sur **OK**, puis fermez le **Sélecteur**.

Impression recto verso automatique

1. Chargez le papier dans le bac à papier. Reportez-vous à la section « Chargement de papier » page 11 pour plus d'informations.
2. Dans le menu **Fichier** de votre logiciel, sélectionnez la commande **Imprimer**.
La boîte de dialogue Impression s'affiche.
3. Sélectionnez les paramètres d'impression dans **Général** :
 - Sélectionnez le nombre d'exemplaires à imprimer.
 - Sélectionnez les pages à imprimer.
 - Sélectionnez l'ordre d'impression.
4. Sélectionnez les paramètres de **présentation** dans le menu déroulant.

5. Sélectionnez **Recto verso**.

Il se peut que le logiciel de l'imprimante HP PhotoSmart 1000 ait à augmenter la marge supérieure de la page lors de l'impression recto verso automatique d'une feuille de papier. Si tel était le cas, des pages supplémentaires sont ajoutées à votre document ou la taille du contenu est réduite afin de conserver le même nombre de pages.

Pour imprimer la page de façon à ce que la marge supérieure soit identique des deux côtés :

- Introduisez le second côté à imprimer manuellement dans l'imprimante au lieu d'utiliser le module d'impression recto verso automatique.

OU

- Sélectionnez Two-sided safe margins (recto verso marges identiques des deux côtés) dans la boîte de dialogue Mise en page.

6. Sélectionnez l'une des options de reliure suivantes :

- **Livre** : lorsque vous souhaitez une reliure à gauche (comme un livre).

OU

- **Bloc-notes** : lorsque vous souhaitez une reliure en haut (comme un calendrier).

7. Sélectionnez **Automatique** pour activer l'impression recto verso automatique.

8. Cliquez sur **OK**.

Chargement manuel du papier pour l'impression du verso

1. Cliquez sur le menu déroulant afin de sélectionner **Présentation**.
2. Sélectionnez **Recto verso**.
3. Sélectionnez l'une des options de reliure suivantes :
 - **Livre** : lorsque vous souhaitez une reliure à gauche (comme un livre).OU
 - **Bloc-notes** : lorsque vous souhaitez une reliure en haut (comme un calendrier).
4. Sélectionnez **Manuel**.
5. Cliquez sur **OK**.
6. Lorsque le recto de votre document est imprimé, retirez le papier du plateau de sortie.
7. Suivez les instructions à l'écran pour déterminer la manière de positionner le papier dans le bac à papier.
8. Cliquez sur **Continuer** sur l'écran de votre ordinateur.

Chapitre 5

Enregistrement de photos

L'imprimante vous permet d'enregistrer directement les photos d'une carte mémoire sur votre ordinateur. Elle est également dotée d'un port infrarouge qui permet d'accéder aux informations envoyées par un appareil photo numérique et de les enregistrer.

Remarque : Votre appareil photo numérique doit utiliser le système **HP JetSend** pour transférer les informations par infrarouge. Reportez-vous à la documentation de votre appareil photo numérique pour savoir si tel est le cas.

Enregistrement à partir d'une carte mémoire

L'enregistrement à partir d'une carte mémoire est une procédure très simple : insérez la carte mémoire dans l'imprimante, choisissez les photos à enregistrer et appuyez sur **Enregistrer**.

Pour plus d'informations concernant la carte mémoire, reportez-vous à la section « Insertion d'une carte mémoire » page 21.

Pour obtenir plus d'informations sur :

- le mode de sélection des photos à enregistrer, reportez-vous à la section « Choix des photos à imprimer » page 28.
- le mode de sélection des photos à partir du panneau avant de l'imprimante, reportez-vous à la section « Choix des photos depuis le panneau avant de l'imprimante » page 30.

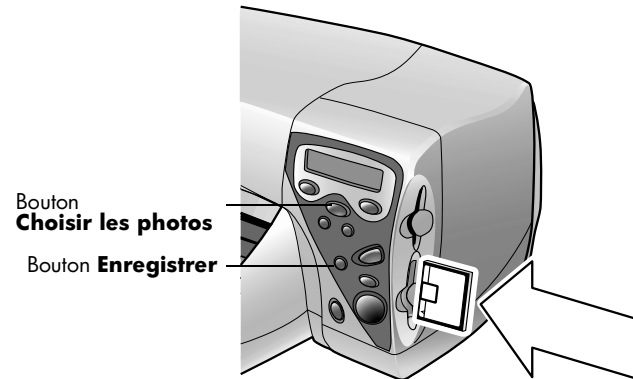

Enregistrement de photos à partir d'une carte mémoire sur un PC sous Windows

Vous pouvez enregistrer directement les photos d'une carte mémoire sur un PC sous Windows. Utilisez l'**Utilitaire d'enregistrement HP PhotoSmart**, l'**Explorateur Windows** ou le **Poste de travail** afin de faire glisser les fichiers de la carte mémoire vers un répertoire du disque dur de votre ordinateur.

Pour enregistrer des photos à partir d'une carte mémoire :

1. Sélectionnez les photos à enregistrer. Pour plus d'informations, reportez-vous à la section « Choix des photos depuis le panneau avant de l'imprimante » page 30.

Remarque : Si vous sélectionnez l'option **TOUTES LES PHOTOS**, tous les fichiers de la carte mémoire sont enregistrés automatiquement, même ceux qui ne sont pas des fichiers photo (fichiers audio par exemple).

2. Appuyez sur le bouton **Enregistrer** du panneau avant de l'imprimante.

Un nouveau sous-dossier est automatiquement créé et nommé à l'aide de la date et de l'heure du jour. Le chemin de ce sous-dossier est **C:\Mes documents\Mes images**.

Remarque : Si vous utilisez Windows 2000, le sous-répertoire se trouve dans **C:\Documents et Paramètres\\Mes documents\Mes images**.

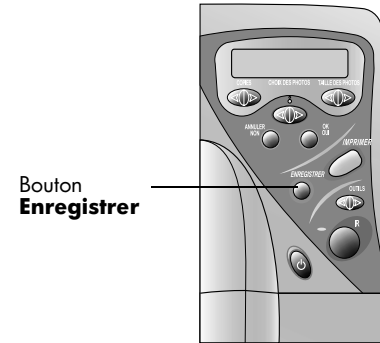

3. Si vous souhaitez enregistrer vos photos à un emplacement différent :
 - Cliquez sur  et choisissez un répertoire.
 - Si vous ne voulez pas créer un sous-dossier, désactivez la case **Dans un nouveau sous-dossier**. Si cette option est sélectionnée, un nouveau dossier est créé dans le dossier apparaissant dans le champ **Enregistrer mes photos dans**.
4. Cliquez sur **Démarrer**.

Remarque : Si vous n'avez pas effectué de sélection au bout d'une minute, la boîte de dialogue Enregistrer se ferme automatiquement et les photos sont enregistrées dans le répertoire spécifié.

Pour enregistrer des fichiers autres que des fichiers photo :

- Si vous souhaitez enregistrer tous les fichiers, même ceux qui ne sont pas des fichiers photo (fichiers audio par exemple), depuis une carte mémoire à l'aide du panneau avant, choisissez l'option **TOUTES LES PHOTOS** lors de la sélection des photos à enregistrer. Ces fichiers sont automatiquement enregistrés avec les fichiers photo. Pour plus d'informations concernant le mode de sélection des photos à l'aide du panneau avant, reportez-vous à la section « Choix des photos depuis le panneau avant de l'imprimante » page 30.
- Si vous souhaitez enregistrer uniquement certains fichiers (un fichier photo et un fichier d'un autre type par exemple), accédez directement à la carte mémoire à l'aide de l'**Explorateur Windows** ou du **Poste de travail**.



Cliquez ici pour enregistrer vos photos dans un autre dossier du disque dur de votre ordinateur.

Enregistrement de photos à partir d'une carte mémoire sur un Macintosh

Vous pouvez enregistrer directement les photos d'une carte mémoire sur un Macintosh. Utilisez **HP PhotoSmart Photo Saver** ou le **Finder** afin de faire glisser les fichiers de la carte mémoire vers un répertoire du disque dur de votre ordinateur.

Pour enregistrer des photos à partir d'une carte mémoire :

1. Sélectionnez les photos à enregistrer. Pour plus d'informations, reportez-vous à la section « Choix des photos depuis le panneau avant de l'imprimante » page 30.

Remarque : Si vous choisissez d'enregistrer **TOUTES LES PHOTOS**, tous les fichiers de photo de la carte mémoire sont enregistrés automatiquement. Les formats de photo pris en charge sont les suivants : jpg, jpe, tif, mpg et avi. Pour enregistrer tous les fichiers de la carte mémoire, accédez à la carte mémoire directement depuis le bureau.

2. Appuyez sur le bouton **Enregistrer** du panneau avant de l'imprimante.

Un nouveau sous-dossier est automatiquement créé et nommé à l'aide de la date et de l'heure du jour. Ce sous-dossier se trouve dans le dossier **Documents\Photos** de votre disque dur.

3. Pour enregistrer vos photos dans un autre dossier :
 - Entrez un nouveau nom pour le sous-dossier.
 - Désactivez la case **Créer un nouveau sous-dossier** si vous ne souhaitez pas créer un sous-dossier.
4. Cliquez sur **Démarrer**.

Remarque : Si vous n'avez pas effectué de sélection au bout d'une minute, la boîte de dialogue Enregistrer se ferme automatiquement et les photos sont enregistrées dans le répertoire spécifié.

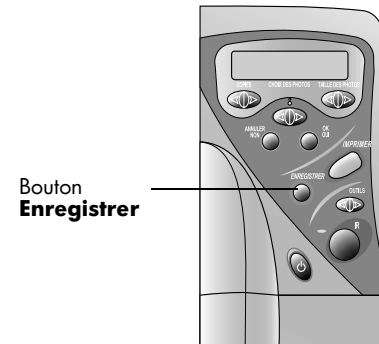

Pour enregistrer des fichiers autres que des fichiers photo :

- Si vous souhaitez enregistrer tous les fichiers, même ceux qui ne sont pas des fichiers photo (fichiers audio par exemple), depuis une carte mémoire à l'aide du panneau avant, choisissez l'option **TOUTES LES PHOTOS** lors de la sélection des photos à enregistrer. Ces fichiers sont automatiquement enregistrés avec les fichiers photo. Pour plus d'informations concernant le mode de sélection des photos à l'aide du panneau avant, reportez-vous à la section « Choix des photos depuis le panneau avant de l'imprimante » page 30.
- Si vous souhaitez enregistrer uniquement certains fichiers (un fichier photo et un fichier d'un autre type par exemple), accédez directement à la carte mémoire à partir du bureau.

Enregistrement de photos à l'aide du dispositif infrarouge

Si votre appareil photo numérique est équipé du système infrarouge **HP JetSend** (l'appareil photo HP PhotoSmart C500, par exemple), vous pouvez transférer vos photos directement de votre appareil photo numérique vers l'imprimante pour effectuer une impression rapide et sans connexion. Lorsque vous utilisez le système infrarouge pour transférer des photos, il est impératif que votre appareil photo et votre imprimante soient en communication pendant toute la procédure. Dirigez l'appareil photo vers l'imprimante et ne le déplacez plus jusqu'à la fin de la procédure. Vous pouvez également imprimer des photos à l'aide du dispositif infrarouge. Reportez-vous à la section « **Impression de fichiers à l'aide du dispositif infrarouge (IR)** » **page 34** ou **www.jetsend.com** pour plus d'informations.

Remarque : Pour transférer des informations par infrarouge, votre appareil photo numérique doit utiliser le système HP JetSend. Reportez-vous à la documentation de votre appareil photo numérique pour savoir si tel est le cas.

Pour...	Procédez comme suit...
Envoyer des photos vers l'imprimante	<ol style="list-style-type: none">1. A l'aide de votre appareil photo numérique, sélectionnez les photos à enregistrer. Reportez-vous à la documentation de votre appareil photo numérique pour plus d'informations concernant le mode de sélection des photos.2. Dirigez le port infrarouge de votre appareil photo numérique vers celui de l'imprimante, puis envoyez les photos. Remarque : Le mode d'envoi des photos dépend de votre appareil photo numérique. Reportez-vous à la documentation de votre appareil photo numérique pour plus de détails.3. L'écran LCD de l'imprimante affiche Connexion... lorsque l'échange de données avec l'appareil photo commence.4. Lorsqu'un message vous demandant de choisir entre l'impression et l'enregistrement s'affiche sur l'écran LCD, appuyez sur Enregistrer.5. Vérifiez que les photos sont enregistrées dans le répertoire approprié de votre ordinateur, puis cliquez sur Démarrer.6. Ne déplacez pas l'appareil photo, la connexion infrarouge avec l'imprimante doit être maintenue le temps que l'imprimante reçoive le fichier et l'enregistre (Enregistrement de photos). Remarque : La connexion entre l'imprimante et l'appareil photo ne doit jamais être interrompue lors du processus d'échange de données. Ne déplacez pas l'appareil photo ou l'imprimante tant que l'enregistrement du fichier n'est pas terminé.

Chapitre 6

Cette imprimante nécessite peu de maintenance. Vous pouvez utiliser la Boîte à outils HP PhotoSmart 1000 pour vous aider à entretenir votre imprimante. Assurez-vous de ne pas laisser les cartouches d'impression sécher (elles ne doivent pas rester inutilisées pendant trop longtemps). Veillez également à la propreté de l'imprimante et maintenez-la en bon état afin d'éviter tout problème.

Utilisation de la Boîte à outils HP PhotoSmart (PC sous Windows)

Étalonnez l'imprimante, nettoyez-la et imprimez une page de test à l'aide de la Boîte à outils HP PhotoSmart. La procédure d'ouverture de la boîte à outils dépend du type de système d'exploitation utilisé.

La boîte à outils permet d'effectuer les opérations suivantes :

- **Ouvrir le Guide de l'utilisateur** pour visualiser la version PDF de ce guide.
- **Étalonner l'imprimante** afin d'aligner les cartouches d'impression.
- **Nettoyer les cartouches d'impression** lorsque des lignes et des points manquent sur le document imprimé.
- **Imprimer une page de test** afin de contrôler le résultat du nettoyage ou de vérifier que l'imprimante peut recevoir des données et imprimer correctement depuis l'ordinateur.
- **Étalonner le bac à photos** afin de positionner les photos correctement.
- **Afficher l'évaluation des niveaux d'encre des cartouches d'impression.**
- **Régler la configuration de l'imprimante.**

Service et maintenance

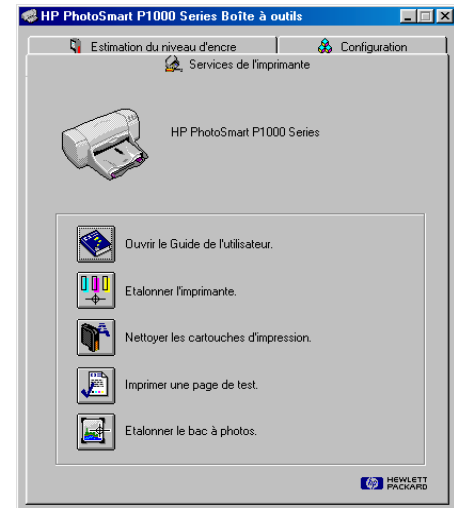

Pour...	Procédez comme suit...
Ouvrir la boîte à outils sur un PC sous Windows	<ul style="list-style-type: none">• Dans le menu Démarrer de Windows, sélectionnez Programmes, HP PhotoSmart 1000Series, Boîte à outils HP PhotoSmart 1000. <p>OU</p> <ul style="list-style-type: none">• Dans la boîte de dialogue Propriétés de l'imprimante, sélectionnez l'onglet Services, puis cliquez sur Ouvrir la Boîte à outils HP PhotoSmart.

Utilisation de l'utilitaire HP PhotoSmart (Macintosh)

Étalonnez l'imprimante, nettoyez-la et imprimez une page de test page à l'aide de l'utilitaire HP PhotoSmart. Ouvrez-le depuis le dossier Utilitaires du disque dur.

L'utilitaire permet d'effectuer les opérations suivantes :

- **sélectionner l'imprimante,**
- **imprimer une page de test WOW!** afin de contrôler la qualité d'impression des photos de l'imprimante,
- **contrôler le niveau d'encre** des cartouches d'impression,
- **imprimer une page de test** afin de contrôler le résultat du nettoyage ou de vérifier que l'imprimante peut recevoir des données et imprimer correctement depuis l'ordinateur,
- **nettoyer les cartouches d'impression** lorsque des lignes et des points manquent sur le document imprimé,
- **étalonner l'imprimante** afin d'aligner les cartouches d'impression,
- **contacter l'assistance technique** grâce aux liens vers le service Clientèle HP.

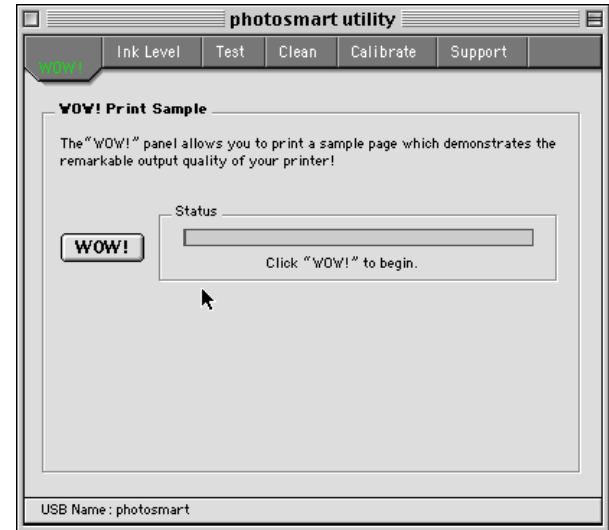

Pour...	Procédez comme suit...
Ouvrir l'utilitaire sur un Macintosh	<ul style="list-style-type: none"> • Depuis le disque dur, ouvrez le dossier Utilitaires, puis sélectionnez l'Utilitaire HP PhotoSmart.

Nettoyage de l'imprimante

Matériel requis

Avant de commencer, munissez-vous des éléments suivants :

- cotons-tiges ou autre matière douce qui ne laissent pas de fibres,
- eau distillée, filtrée ou minérale,
- papier sur lequel déposer les cartouches d'impression pendant le nettoyage.

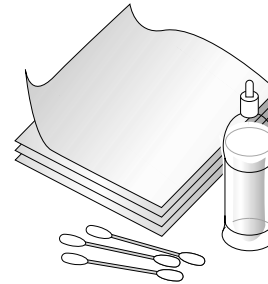

Nettoyage des cartouches d'impression

Si vous remarquez des lignes blanches ou des traînées de couleur dominante sur vos tirages, il est peut-être nécessaire de nettoyer les cartouches d'impression.

Remarque : Il est également possible de nettoyer les cartouches d'impression avec la Boîte à outils HP PhotoSmart (PC sous Windows) ou l'Utilitaire HP PhotoSmart (Macintosh). Pour plus d'informations, reportez-vous à la section « Utilisation de la Boîte à outils HP PhotoSmart (PC sous Windows) » page 61 ou « Utilisation de l'utilitaire HP PhotoSmart (Macintosh) » page 63.

Pour nettoyer les cartouches d'impression depuis le panneau avant :

1. Assurez-vous que le bac à papier contient du papier ordinaire. Pour plus d'informations, reportez-vous à la section « Chargement de papier » page 11.
2. Sur le panneau avant de l'imprimante, appuyez sur le bouton **Outils** jusqu'à ce que l'écran LCD affiche un message vous invitant à nettoyer les cartouches d'impression, puis appuyez sur le bouton **OK/Oui**.

3. Lorsque l'écran LCD affiche un message vous invitant à insérer du papier ordinaire, appuyez sur le bouton **OK/Oui**.

L'imprimante commence le nettoyage des cartouches d'impression et le voyant de mise sous tension clignote. Lorsque l'imprimante a terminé le nettoyage des cartouches d'impression, elle cesse de faire du bruit ET le voyant de mise sous tension s'arrête de clignoter. L'imprimante démarre alors l'impression d'une page de test. Si la page de test comporte des traînées blanches ou que des couleurs manquent, il est conseillé de nettoyer les cartouches d'impression manuellement.

Pour nettoyer les cartouches d'impression manuellement :

1. Retirez les cartouches d'impression. Pour plus d'informations, reportez-vous à la section « Remplacement ou installation des cartouches d'impression » page 9.

Remarque : Pour éviter que les cartouches d'impression ne sèchent, veillez à les remplacer dans un délai de trente minutes.

2. Saisissez l'une des cartouches d'impression par le haut.

Remarque : Soyez vigilant, il est facile de se tacher les mains ou les vêtements.

3. Trempez un coton-tige dans de l'eau distillée et égouttez-le.

4. Nettoyez la face et les côtés de la cartouche d'impression.

N'ESSUYEZ PAS la plaque de cuivre (cela risque d'endommager la cartouche).

5. Remplacez la cartouche d'impression dans son support. Pour plus d'informations, reportez-vous à la section « Remplacement ou installation des cartouches d'impression » page 9.

6. Répétez ces étapes pour nettoyer l'autre cartouche d'impression.

Remarque : Pour plus d'informations sur les cartouches d'impression, consultez la documentation livrée avec les cartouches.

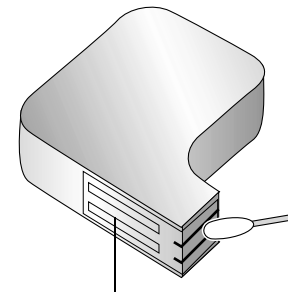

Ne touchez pas cette partie.

Nettoyage du support des cartouches d'impression

Lorsque vous remarquez des traînées ou des lignes sur vos tirages, il est nécessaire de nettoyer les supports de cartouche d'impression.

Remarque : Soyez vigilant, il est facile de se tacher les mains ou les vêtements.

Pour nettoyer les supports de cartouches d'impression :

1. Retirez les cartouches d'impression. Pour plus d'informations, reportez-vous à la section « Remplacement ou installation des cartouches d'impression » page 9.

Remarque : Pour éviter que les cartouches d'impression ne sèchent, veillez à les remplacer dans un délai de trente minutes.

2. Placez les cartouches d'impression (côté large vers le bas) sur un bout de papier pour éviter de tacher toute surface. Veillez à ne pas toucher ou couvrir les têtes d'impression (situées dans la partie inférieure des cartouches).
3. Sur le panneau avant de l'imprimante, appuyez sur le bouton **Marche/Arrêt** pour mettre l'appareil HORS tension.
4. **Débranchez** le cordon d'alimentation à l'arrière de l'imprimante.
5. Placez-vous de manière à visualiser le dessous du support de la cartouche d'impression.
6. A l'aide de cotons-tiges propres et humidifiés, essuyez avec précaution le dessous du support de cartouches d'impression pour supprimer les fibres de papier, la poussière et l'encre qui peuvent s'y être entassées et se déposer sur le papier. Répétez l'opération jusqu'à ce qu'il n'y ait plus aucun résidu d'encre sur le coton-tige.
7. Replacez les cartouches d'impression dans leur support. Pour plus d'informations, reportez-vous à la section « Remplacement ou installation des cartouches d'impression » page 9.

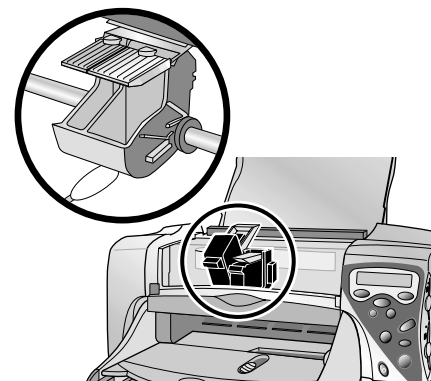

Nettoyage de l'extérieur de l'imprimante

- Pour nettoyer l'extérieur de l'imprimante, utilisez un chiffon légèrement humidifié. N'utilisez pas de détergent au risque d'endommager la surface de l'imprimante.

Chapitre 7

Dépannage

L'imprimante a été conçue pour être fiable et facile à utiliser. Les pages suivantes proposent des conseils pour répondre aux questions les plus fréquentes. Avant de commencer, vérifiez que :

- Les câbles entre l'imprimante et l'ordinateur sont correctement branchés.
- Vous utilisez le câble adéquat pour votre système d'exploitation (câble parallèle ou USB). Pour plus d'informations sur l'utilisation du câble approprié, reportez-vous à l'annexe.

Vous trouverez des réponses à vos questions rapidement dans les pages suivantes :

- Le logiciel de l'imprimante ne s'installe pas. **Reportez-vous à la section « Résolution des problèmes liés au logiciel » page 68.**
- L'impression est très lente. **Reportez-vous à la section « Résolution des problèmes liés au matériel » page 70.**
- Mes photos ne s'impriment pas correctement. **Reportez-vous à la section « Résolution des problèmes liés à l'impression » page 75.**
- L'impression recto verso automatique n'est pas disponible. **Reportez-vous à la section « Résolution des problèmes liés à l'impression recto verso automatique » page 86.**
- L'imprimante ne peut pas établir la communication avec l'autre périphérique infrarouge. **Reportez-vous à la section « Résolution des problèmes liés à l'infrarouge (IR) » page 89.**
- Un message d'erreur est affiché sur l'écran LCD de l'imprimante. **Reportez-vous à la section « Messages d'erreur » page 90.**

Résolution des problèmes liés au logiciel

Problème	Cause possible	Solution
J'ai inséré le CD du logiciel de l'imprimante, mais l'ordinateur ne peut pas le lire.	<p>Le CD n'a pas été correctement installé.</p> <p>Le lecteur de CD est peut-être endommagé.</p> <p>Le CD est peut-être endommagé.</p>	<ol style="list-style-type: none"> 1. Réinsérez le CD et réessayez. 2. Insérez un CD que vous avez déjà fait fonctionner. Si ce CD ne fonctionne pas, votre lecteur de CD a peut-être besoin d'être réparé. 3. Si d'autres CD fonctionnent mais pas le CD du logiciel de l'imprimante, le CD est endommagé. Vous pouvez télécharger le logiciel de l'imprimante depuis le site Web de HP ou appeler le centre de distribution de logiciels. Pour plus d'informations sur le moyen de contacter HP, regardez à l'intérieur de la couverture à la fin de ce manuel.
<p>Le logiciel n'est pas installé correctement.</p> <p>OU</p> <p>Vous devez désinstaller le logiciel de l'imprimante pour l'une des raisons suivantes.</p> <p><i>(suite page suivante)</i></p>	<p>Il existe peut-être un conflit avec votre programme antivirus.</p> <p>Il existe peut-être un conflit avec un autre logiciel.</p> <p>Il existe peut-être un conflit avec un périphérique connecté à l'imprimante.</p>	<p>PC sous Windows</p> <p>Désinstallez le logiciel de l'imprimante, puis réinstallez-le.</p> <ul style="list-style-type: none"> • Insérez le CD du logiciel de l'imprimante dans votre ordinateur. • Cliquez sur Supprimer le logiciel HP PhotoSmart 1000 Series. • Suivez les instructions sur l'écran de votre ordinateur pour désinstaller le logiciel. • Lorsque la désinstallation est terminée, éteignez l'ordinateur, puis rallumez-le. • Réinstallez le logiciel. Pour ce faire, reportez-vous aux instructions d'installation du logiciel. <p>Si vos problèmes persistent lors l'installation du logiciel, regardez à l'intérieur de la couverture à la fin de ce manuel. Vous y trouverez des informations pour contacter le Service Clientèle HP.</p>

Problème	Cause possible	Solution
<p>Le logiciel n'est pas installé correctement.</p> <p>OU</p> <p>Vous devez désinstaller le logiciel de l'imprimante pour l'une des raisons suivantes.</p>	<p>Il existe peut-être un conflit avec votre programme antivirus.</p> <p>Il existe peut-être un conflit avec un autre logiciel.</p> <p>Il existe peut-être un conflit avec un périphérique connecté à l'imprimante.</p>	<p>Macintosh</p> <ol style="list-style-type: none"> 1. Désinstallez le logiciel de l'imprimante. Insérez le CD du logiciel de l'imprimante dans votre ordinateur, sélectionnez Désinstallation à partir du programme d'installation, puis suivez les instructions sur l'écran de votre ordinateur. 2. Fermez tout programme antivirus actif. 3. Quittez tous les autres programmes. 4. Réinstallez le logiciel de l'imprimante. <p>Si vos problèmes persistent lors l'installation du logiciel, regardez à l'intérieur de la couverture à la fin de ce manuel. Vous y trouverez des informations pour contacter le Service Clientèle HP.</p>
<p>La marge pour la reliure n'apparaît pas au bon endroit.</p>	<p>L'orientation que vous avez choisie n'est peut-être pas appropriée.</p>	<p>PC sous Windows</p> <ul style="list-style-type: none"> • Vérifiez que vous avez choisi l'orientation appropriée pour l'impression recto verso, Livre ou Bloc-notes, dans l'onglet Fonctions des propriétés de l'imprimante. <p>Macintosh</p> <ul style="list-style-type: none"> • Assurez-vous d'avoir choisi l'option Reliure appropriée dans le panneau Présentation de la boîte de dialogue d'impression.

Résolution des problèmes liés au matériel

Problème	Cause possible	Solution
<p>Mon imprimante est raccordée à un autre périphérique USB ou à un concentrateur à l'aide d'un câble USB et lorsque j'essaie d'imprimer, le message suivant s'affiche : There was an error writing to <nom du port USB>.</p>	<p>Il se peut que votre imprimante utilise des données endommagées provenant de l'autre périphérique ou concentrateur.</p> <p>La communication bidirectionnelle entre l'imprimante et l'ordinateur a été interrompue par un autre périphérique connecté au concentrateur.</p>	<ul style="list-style-type: none"> • Branchez l'imprimante directement sur le port USB de l'ordinateur. • Débranchez les autres périphériques USB du concentrateur et réimprimez votre document.
<p>J'ai connecté mon imprimante à l'aide d'un câble USB et lorsque j'essaye d'imprimer, le message suivant s'affiche : There was an error writing to Dot4. (PC sous Windows uniquement)</p>	<p>Vous avez installé le logiciel avant de brancher le câble USB.</p>	<ol style="list-style-type: none"> 1. Débranchez le câble USB de l'imprimante et de l'ordinateur. 2. Désinstallez le logiciel de l'imprimante, puis réinstallez-le. <ul style="list-style-type: none"> • Insérez le CD du logiciel de l'imprimante dans votre ordinateur. • Cliquez sur Supprimer le logiciel HP PhotoSmart 1000 Series. • Suivez les instructions sur l'écran de votre ordinateur pour désinstaller le logiciel. 3. Rebranchez le câble USB sur l'imprimante et l'ordinateur. La boîte de dialogue de l'installation USB doit apparaître sur votre ordinateur. 4. Réinstallez le logiciel de l'imprimante. Pour ce faire, reportez-vous aux instructions d'installation du logiciel.

Problème	Cause possible	Solution
<p>Lorsque je connecte le câble USB sur l'imprimante et l'ordinateur, le message « Nouveau matériel détecté » ne s'affiche pas.</p> <p>(PC sous Windows uniquement)</p>	<p>Vous n'utilisez peut-être pas Windows 98, 2000 ou Me.</p>	<p>Assurez-vous que le système d'exploitation de votre ordinateur est Windows 98, 2000 ou Me et que votre ordinateur est raccordé au câble USB. Si vous n'utilisez pas Windows 98, 2000 ou Me, utilisez un câble parallèle.</p>
	<p>Votre câble USB ne fonctionne pas ou n'est pas correctement connecté.</p>	<ol style="list-style-type: none"> 1. Déconnectez le câble USB de votre imprimante, puis reconnectez-le. 2. Assurez-vous que le câble est correctement connecté à l'ordinateur et à l'imprimante. 3. Si le problème persiste, essayez avec un autre câble USB.
	<p>L'USB n'est peut-être pas activé.</p>	<ol style="list-style-type: none"> 1. Sous Windows 98, 2000 ou Me, cliquez sur Démarrer, Paramètres, Panneau de configuration. 2. Cliquez deux fois sur l'icône Système. 3. Cliquez sur l'onglet Gestionnaire de périphériques. 4. Cliquez sur le signe (+) situé devant l'option Contrôleur USB. Si Contrôleur d'hôte USB et Concentrateur racine USB s'affichent, l'USB est correctement activé. Si ces éléments n'apparaissent pas dans l'arborescence, reportez-vous à la documentation de votre ordinateur ou contactez le fabricant pour plus d'informations concernant l'activation et la configuration de l'USB. <p>Si vous ne parvenez pas à activer l'USB, vous pouvez toujours utiliser un câble parallèle pour relier l'imprimante à l'ordinateur.</p>

Problème	Cause possible	Solution
<p>Lorsque je connecte le câble USB sur l'imprimante et l'ordinateur, le message « Nouveau matériel détecté » s'affiche mais l'imprimante ne s'installe pas. Le message « Nouveau matériel détecté » ne s'affiche plus ensuite.</p> <p>(PC sous Windows uniquement)</p>	<p>L'installation n'est pas terminée, elle a été annulée ou une erreur est survenue.</p>	<ol style="list-style-type: none"> 1. Débranchez l'imprimante de votre ordinateur, puis reconnectez-la. <ul style="list-style-type: none"> • Débranchez le câble USB, puis rebranchez le. 2. Désinstallez le logiciel de l'imprimante, puis réinstallez-le. <ul style="list-style-type: none"> • Insérez le CD du logiciel de l'imprimante dans votre ordinateur. • Cliquez sur Supprimer le logiciel HP PhotoSmart 1000 Series. • Suivez les instructions sur l'écran de votre ordinateur pour désinstaller le logiciel. • Lorsque la désinstallation est terminée, éteignez l'ordinateur, puis rallumez-le. • Réinstallez le logiciel. Pour ce faire, reportez-vous aux instructions d'installation du logiciel.
<p>Lorsque je connecte le câble USB sur l'imprimante et l'ordinateur, le message « Périphérique inconnu » apparaît.</p> <p>(PC sous Windows uniquement)</p>	<p>De l'électricité statique s'est accumulée dans le câble entre l'ordinateur et l'imprimante.</p> <p>Votre câble USB est peut-être défectueux.</p> <p>Le logiciel n'a pas pu identifier la nouvelle imprimante, la connexion USB de l'imprimante est peut être défectueuse.</p>	<ol style="list-style-type: none"> 1. Débranchez le câble USB de votre imprimante. 2. Débranchez le câble d'alimentation de l'imprimante. 3. Attendez 30 secondes environ. 4. Rebranchez le câble d'alimentation de l'imprimante. 5. Rebranchez le câble USB sur l'imprimante. 6. Si le message « Périphérique inconnu » s'affiche toujours dans la boîte de dialogue « Nouveau matériel détecté », recherchez une mise à jour sur le Web ou contactez le Service Clientèle HP. Pour plus d'informations sur le moyen de contacter HP, regardez à l'intérieur de la couverture de ce manuel.

Problème	Cause possible	Solution
L'impression est très lente. <i>(suite page suivante)</i>	La configuration de votre ordinateur ne correspond pas à la configuration minimale.	Vérifiez la quantité de RAM (mémoire vive) et la vitesse du processeur de votre ordinateur. Reportez-vous aux annexes pour connaître la configuration minimale.
	Vous utilisez trop de logiciels en même temps.	Fermez tous les programmes que vous n'utilisez pas.
	Votre logiciel d'imprimante est peut-être trop ancien.	Vérifiez le pilote d'imprimante utilisé. Recherchez sur le site Web de HP les mises à jour du logiciel les plus récentes. Reportez-vous à la liste des adresses de sites Web située à la fin de ce manuel.
	Vous imprimez un document complexe qui contient des dessins ou des photos.	<ul style="list-style-type: none"> • Libérez de l'espace sur votre disque dur. Si vous disposez de moins de 100 Mo d'espace libre sur votre disque dur, les opérations prennent plus de temps. • Patientez quelques minutes. Les documents volumineux, complexes, contenant des dessins ou des photographies, s'impriment moins vite que les documents contenant du texte uniquement.

Problème	Cause possible	Solution
L'impression est très lente.	<p>Vous avez sélectionné 2400 x 1200 ppp.</p> <p>Vous avez lancé l'impression d'une photo.</p>	<p>PC sous Windows</p> <ul style="list-style-type: none"> • Dans la section Impression sur papier photo de la boîte de dialogue Propriétés de l'imprimante, sélectionnez PhotoREt au lieu de 2400 x 1200 ppp, puis relancez l'impression de votre document. <p>Macintosh</p> <ol style="list-style-type: none"> 1. Dans le tableau de bord Type de papier/Qualité, sélectionnez Supérieure au lieu de Photo haute résolution. 2. Relancez l'impression.
	<p>Vous utilisez un câble USB et vous utilisez d'autres périphériques USB en même temps.</p>	<ul style="list-style-type: none"> • Connectez le câble USB de l'imprimante directement sur l'ordinateur au lieu de passer par le concentrateur (le cas échéant). • Evitez d'utiliser les périphériques reliés au concentrateur lors de l'impression.
L'imprimante ne s'allume pas.	L'imprimante a peut-être subi une surtension.	Débranchez le câble d'alimentation de l'imprimante pendant 10 secondes environ. Rebranchez-le et appuyez sur le bouton Marche/Arrêt pour allumer l'appareil.
Le voyant d'alimentation clignote.	L'imprimante traite des données.	Patientez quelques minutes. Quelques minutes sont nécessaires afin que l'imprimante termine le traitement des données.
Le voyant Attention clignote.	L'imprimante requiert votre attention.	Lisez les instructions affichées sur l'écran LCD.

Résolution des problèmes liés à l'impression

Problème	Cause possible	Solution
Aucune page ne sort de l'imprimante. <i>(suite page suivante)</i>	L'imprimante requiert votre attention.	Lisez les instructions affichées sur l'écran LCD.
	L'alimentation est coupée ou la connexion n'est pas bonne.	<ol style="list-style-type: none"> Vérifiez que l'imprimante est allumée. Vérifiez que tous les câbles sont correctement branchés.
	Il n'y peut-être plus de papier dans le bac d'alimentation.	Vérifiez que le papier est correctement inséré dans le bac d'alimentation.
	Le capot supérieur de l'imprimante est peut-être ouvert.	Fermez le capot supérieur de l'imprimante.
	Il y a peut-être un problème avec l'une des cartouches d'impression.	Remplacez la cartouche d'impression.
	L'imprimante traite encore des données.	Reportez-vous à la section « L'impression est très lente. » page 73.

Problème	Cause possible	Solution
Aucune page ne sort de l'imprimante. <i>(suite page suivante)</i>	Il y a peut-être un bourrage papier.	<ol style="list-style-type: none">1. Lisez les instructions qui s'affichent sur l'écran LCD de l'imprimante.2. Retirez le papier du bac d'alimentation ou du plateau de sortie.<ul style="list-style-type: none">• Si vous imprimez des étiquettes, assurez-vous qu'aucune étiquette ne s'est décollée lors du passage dans l'imprimante.3. Une fois le bourrage papier extrait, vous pouvez relancer l'impression de votre document. <p>Si le bourrage papier n'a pas été dégagé, retirez la trappe d'accès d'arrière.</p> <ol style="list-style-type: none">1. Débranchez l'imprimante, ouvrez la trappe d'accès arrière en tournant le bouton vers la gauche et retirez la trappe.2. Retirez doucement le papier coincé dans l'imprimante, puis refermez la trappe d'accès arrière.3. Rebranchez l'imprimante, puis rallumez-la. <p>Une fois le bourrage papier dégagé, relancez l'impression de votre document.</p>

Problème	Cause possible	Solution
Aucune page ne sort de l'imprimante.	Il y a peut-être un bourrage papier dans le module d'impression recto verso automatique.	<ol style="list-style-type: none"> 1. Eteignez l'imprimante. 2. Appuyez sur le bouton situé sur le module d'impression recto verso automatique et abaissez la trappe d'accès. 3. Retirez doucement le papier coincé dans le module, puis refermez la trappe d'accès. 4. Rallumez l'imprimante. 5. Relancez l'impression de votre document. <p>Remarque : Si le problème persiste, retirez le module d'impression recto verso automatique et réinstallez la trappe d'accès arrière.</p>
	Le bourrage papier se situe à l'arrière de l'imprimante et le module d'impression recto verso automatique est installé.	<ol style="list-style-type: none"> 1. Eteignez l'imprimante. 2. Appuyez simultanément sur les deux boutons situés de part et d'autre du module d'impression recto verso automatique afin de le retirer. 3. Retirez doucement le papier coincé dans l'imprimante, puis replacez le module. 4. Rallumez l'imprimante. 5. Relancez l'impression de votre document.
	La trappe d'accès arrière ou le module d'impression recto verso automatique est manquant.	<ol style="list-style-type: none"> 1. Installez la trappe ou le module à l'arrière de l'imprimante. 2. Relancez l'impression de votre document.

Problème	Cause possible	Solution
Une page blanche sort de l'imprimante.	Vous n'avez peut-être plus d'encre.	Remplacez la cartouche d'impression.
	Vous avez peut-être oublié de retirer la bande de protection plastique de la cartouche.	Vérifiez que vous avez bien retiré la bande de protection plastique des cartouches d'impression.
	Vous avez lancé l'impression d'une télécopie.	<ol style="list-style-type: none"> 1. Enregistrez la télécopie dans un format graphique, (par exemple, le format tiff). 2. Insérez le fichier dans un document et lancez l'impression à partir du logiciel de traitement de texte.
	Vous avez peut-être lancé une impression que vous avez annulée par la suite.	Si vous avez annulé l'impression avant que le fichier ne s'imprime, l'imprimante a peut-être déjà chargé le papier en vue de l'exécution du travail d'impression. Lors de l'impression suivante, l'imprimante éjecte la page blanche avant de poursuivre le travail en cours.
Le document est imprimé de travers ou n'est pas centré.	Le papier n'est pas chargé correctement.	<ol style="list-style-type: none"> 1. Assurez-vous que le papier est orienté correctement dans le bac d'alimentation. 2. Assurez-vous que les guides papier sont parfaitement ajustés à la taille du support.

Problème	Cause possible	Solution
Le document ne s'imprime pas avec les paramètres d'impression par défaut sélectionnés.	Les paramètres par défaut de l'imprimante sont peut-être différents de ceux de l'application. Dans ce cas, les paramètres d'impression de l'application sont utilisés.	Sélectionnez les paramètres d'impression adéquats dans l'application.
Des parties du document sont manquantes ou ne sont pas placées correctement. <i>(suite page suivante)</i>	Vous n'avez peut-être pas sélectionné la bonne orientation de papier.	<p>PC sous Windows</p> <ul style="list-style-type: none"> Assurez-vous d'avoir sélectionné la bonne orientation (portrait ou paysage) dans l'onglet Mise en page de la boîte de dialogue Propriétés de l'imprimante. <p>Macintosh</p> <ul style="list-style-type: none"> Assurez-vous d'avoir sélectionné la bonne orientation (portrait ou paysage) dans la boîte de dialogue Mise en page.
	Vous n'avez peut-être pas sélectionné le bon format de papier.	<p>PC sous Windows</p> <ul style="list-style-type: none"> Vérifiez que vous avez sélectionné le bon format de papier dans l'onglet Configuration de la boîte de dialogue Propriétés de l'imprimante. <p>Macintosh</p> <ul style="list-style-type: none"> Assurez-vous d'avoir sélectionné le bon format de papier dans la boîte de dialogue Mise en page.
	Les marges sélectionnées sont peut-être incorrectes.	Assurez-vous que les marges sont définies à l'intérieur de la zone d'impression.

Problème	Cause possible	Solution
Des parties du document sont manquantes ou ne sont pas placées correctement.	Vous avez peut-être laissé par mégarde l' Impression poster activée.	<p>PC sous Windows</p> <ul style="list-style-type: none"> • Ne cochez pas la case Impression poster de l'onglet Fonctions des Propriétés de l'imprimante. <p>Macintosh</p> <ul style="list-style-type: none"> • Ne cochez pas la case Impression poster du tableau Présentation de la boîte de dialogue Imprimer.
	Les images ou les textes ne sont pas à la bonne échelle.	<p>PC sous Windows</p> <ul style="list-style-type: none"> • Vérifiez que l'échelle du texte ou des images est correcte à l'aide de l'option Ajusté de l'onglet Configuration. <p>Macintosh</p> <ul style="list-style-type: none"> • Assurez-vous que le texte et les images sont correctement mis à l'échelle dans votre document.

Problème	Cause possible	Solution
<p>La qualité d'impression est médiocre.</p> <p><i>(suite page suivante)</i></p>	<p>Vous êtes peut-être à court d'encre.</p>	<p>PC sous Windows</p> <ul style="list-style-type: none"> • Vérifiez l'état de la cartouche d'impression dans la Boîte à outils HP PhotoSmart. <p>Macintosh</p> <ul style="list-style-type: none"> • Vérifiez l'état de la cartouche d'impression dans l'Utilitaire HP PhotoSmart. <p>Si vous êtes à court d'encre, remplacez la cartouche d'impression.</p>
	<p>Vous n'utilisez peut-être pas le meilleur type de papier.</p>	<ul style="list-style-type: none"> • Assurez-vous que le type de papier utilisé est adapté à l'imprimante. • Choisissez un papier spécialement conçu pour ce type d'impression (photos, par exemple) plutôt que du papier ordinaire.
	<p>Vous n'imprimez peut-être pas sur le bon côté du papier.</p>	<p>Vérifiez que le papier est chargé face à imprimer vers le bas.</p>
	<p>Vous n'avez peut-être pas sélectionné le bon type de papier dans le logiciel de l'imprimante.</p>	<p>PC sous Windows</p> <ul style="list-style-type: none"> • Vérifiez que vous avez sélectionné le bon type de papier dans l'onglet Configuration de la boîte de dialogue Propriétés de l'imprimante. <p>Macintosh</p> <ul style="list-style-type: none"> • Assurez-vous d'avoir sélectionné le type de papier correct dans la boîte de dialogue Type de papier/Qualité.
	<p>Il est peut-être nécessaire de nettoyer les cartouches d'impression.</p>	<p>Reportez-vous à la section « Nettoyage des cartouches d'impression » page 64.</p>

Problème	Cause possible	Solution
<p>La qualité d'impression est médiocre. <i>(suite page suivante)</i></p>	<p>Les cartouches d'impression ne sont peut-être plus alignées.</p>	<p>PC sous Windows</p> <ul style="list-style-type: none"> • Si la cartouche couleur et la cartouche noir et blanc ne sont pas alignées sur la page imprimée, ouvrez l'onglet Services de l'imprimante de la boîte de dialogue Boîte à outils HP PhotoSmart et cliquez sur Étalonner l'imprimante. <p>Macintosh</p> <ul style="list-style-type: none"> • Si la cartouche couleur et la cartouche noir et blanc ne sont pas alignées sur la page imprimée, ouvrez l'onglet Étalonner l'imprimante de l'Utilitaire HP PhotoSmart et cliquez sur Aligner.
	<p>Vous imprimez peut-être en mode Brouillon.</p>	<p>PC sous Windows</p> <ul style="list-style-type: none"> • Cliquez sur Normale ou Supérieure au lieu de Brouillon dans l'onglet Configurer. <p>Macintosh</p> <ul style="list-style-type: none"> • Si l'impression est pâle ou sombre, cliquez sur Normale ou Supérieure au lieu de Brouillon dans le tableau Type de papier/Qualité.

Problème	Cause possible	Solution
<p>La qualité d'impression est médiocre.</p>	<p>Si l'encre bave, vous utilisez sans doute trop d'encre.</p>	<p>PC sous Windows</p> <ol style="list-style-type: none"> 1. Cliquez sur Normale ou Brouillon au lieu de Supérieure dans l'onglet Configurer. 2. Réduisez la quantité d'encre en modifiant le curseur Volume d'encre de l'onglet Avancé. 3. Augmenter la durée du temps de séchage en modifiant le curseur Temps de séchage de l'onglet Avancé. <p>Macintosh</p> <ol style="list-style-type: none"> 1. Cliquez sur Normale ou Brouillon au lieu de Supérieure dans le tableau Type de papier/Qualité. 2. Réduisez la quantité d'encre utilisée. Dans le panneau Type de papier/Qualité, sélectionnez l'onglet Encre. Ajustez la quantité d'encre à l'aide des curseurs. 3. Augmentez le temps de séchage. Dans le panneau Type de papier/Qualité, sélectionnez l'onglet Encre. Ajustez le temps de séchage à l'aide des curseurs.

Problème	Cause possible	Solution
<p>Les photos ne s'impriment pas correctement. <i>(suite page suivante)</i></p>	<p>Vous n'avez peut-être pas inséré le papier photo correctement.</p>	<p>Chargez le papier photo face à imprimer vers le bas.</p>
	<p>Le papier photo n'est peut-être pas complètement engagé.</p>	<ol style="list-style-type: none"> 1. Insérez le papier photo le plus loin possible dans le bac d'alimentation. 2. Assurez-vous que les guides papier sont parfaitement ajustés au papier photo. Reportez-vous à la section « Chargement de papier » page 11 pour plus d'informations.
	<p>Vous n'avez peut-être pas sélectionné le type ou le format de papier adéquat.</p>	<p>PC sous Windows</p> <ol style="list-style-type: none"> 1. Ouvrez l'onglet Configurer du logiciel de l'imprimante. 2. Dans le champs Type de papier, sélectionnez le papier photo HP adéquat. Référez-vous à l'emballage de la rame de papier. 3. Dans le champs Format du papier, sélectionnez le format du papier photo. <p>Macintosh</p> <ol style="list-style-type: none"> 1. Dans la boîte de dialogue Mise en page, sélectionnez le format Photo 4x6 in, 102 x 152 mm (avec languette détachable). 2. Dans la boîte de dialogue Imprimer, dans le tableau Type de papier/Qualité, sélectionnez le type de papier Papier photo HP Premium Plus, Glacé. 3. Cliquez sur Enregistrer les paramètres. 4. Imprimez votre document.

Problème	Cause possible	Solution
Les photos ne s'impriment pas correctement.	Vous avez peut-être sélectionné la qualité d'impression Supérieure .	<p>PC sous Windows</p> <ol style="list-style-type: none"> 1. Dans la boîte de dialogue Propriétés de l'imprimante, sélectionnez l'onglet Configurer. 2. Sélectionnez la qualité d'impression Supérieure. <p>Macintosh</p> <ol style="list-style-type: none"> 1. Dans la boîte de dialogue Imprimer, sélectionnez le panneau Type de papier/Qualité. 2. Sélectionnez la qualité d'impression Supérieure.
Les banderoles ne s'impriment pas correctement.	Vous avez peut-être oublié de soulever le bac de sortie.	Assurez-vous que le bac de sortie est relevé.
	Vous avez peut-être oublié de sélectionner Banderole dans le logiciel de l'imprimante.	<p>PC sous Windows</p> <ul style="list-style-type: none"> • Vérifiez que vous avez sélectionné Banderole dans l'onglet Configurer. <p>Macintosh</p> <ul style="list-style-type: none"> • Assurez-vous d'avoir sélectionné le format US Letter Banner ou A4 Banner dans la boîte de dialogue Mise en page.
	Vous avez peut-être des problèmes avec le papier banderole.	<ul style="list-style-type: none"> • Si plusieurs feuilles passent en même temps dans l'imprimante, dépliez le papier et repliez-le. • Si le papier ne s'engage pas correctement dans l'imprimante, vérifiez que le bord libre de la banderole est dirigé dans vers l'imprimante. • Si le papier se froisse lors de son passage dans l'imprimante, cela signifie qu'il n'est peut-être pas adapté à ce type d'impression.

Résolution des problèmes liés à l'impression recto verso automatique

Problème	Cause possible	Solution
<p>PC sous Windows</p> <p>L'option Automatique ne figure pas dans la section Impression recto verso de l'onglet Fonctions.</p>	<p>Le module d'impression recto verso automatique n'est pas activé dans la Boîte à outils.</p>	<ol style="list-style-type: none"> Ouvrez l'onglet Configuration de la Boîte à outils HP PhotoSmart. Cochez la case Module d'impression recto verso automatique et cliquez sur Appliquer. Ouvrez l'onglet Fonctions de la boîte de dialogue Propriétés de l'imprimante. Sélectionnez Impression recto verso. Choisissez l'option de taille du contenu et cliquez sur OK. Assurez-vous que l'option Automatique est sélectionnée.
<p>Macintosh</p> <p>L'option Automatique n'apparaît pas dans le tableau Présentation.</p>	<p>Le module d'impression recto verso automatique n'est pas activé dans le Sélecteur.</p>	<ol style="list-style-type: none"> A partir du menu Pomme, sélectionnez le Sélecteur. Sélectionnez l'icône HP PhotoSmart, puis cliquez sur Configurer sur le côté droit de la fenêtre du Sélecteur. Dans le champ Unité recto verso, sélectionnez Installé. Cliquez sur OK, puis fermez le Sélecteur.
<p>PC sous Windows</p> <p>Vous ne pouvez pas sélectionner l'option Automatique dans la section Impression recto verso de l'onglet Fonctions.</p>	<p>Vous avez sélectionné un type ou un format de papier incorrect dans l'onglet Configurer de la boîte de dialogue Propriétés de l'imprimante.</p>	<p>Dans l'onglet Configurer de la boîte de dialogue Propriétés de l'imprimante, vérifiez que vous avez sélectionné un type et un format de papier pris en charge par le module d'impression recto verso automatique. Consultez la liste des types de papier pris en charge sur le site Web de HP.</p>

Problème	Cause possible	Solution
<p>Macintosh</p> <p>Vous ne pouvez pas sélectionner l'option Automatique dans le tableau Présentation.</p>	<p>Vous avez sélectionné un format ou un type de papier non pris en charge dans le tableau Présentation de la boîte de dialogue Imprimer.</p>	<p>Dans l'onglet Présentation de la boîte de dialogue Imprimer, vérifiez que vous avez sélectionné un type et un format de papier pris en charge par le module d'impression recto verso automatique. Consultez la liste des types de papier pris en charge sur le site Web de HP.</p>
<p>PC sous Windows</p> <p>Lorsque l'impression recto verso automatique est sélectionnée dans l'onglet Fonctions, le format du papier change automatiquement.</p>	<p>Le format du papier sélectionné dans l'onglet Configurer de la boîte de dialogue Propriétés de l'imprimante n'est pas pris charge par le module d'impression recto verso automatique.</p>	<p>Dans l'onglet Configurer de la boîte de dialogue Propriétés de l'imprimante, vérifiez que vous avez sélectionné un format de papier pris en charge par le module d'impression recto verso automatique. Consultez la liste des types de papier pris en charge sur le site Web de HP.</p>

Problème	Cause possible	Solution
<p>Macintosh</p> <p>Lorsque l'impression recto verso automatique est sélectionnée dans le panneau Présentation, le format du papier change automatiquement.</p>	<p>Le format du papier sélectionné dans la boîte de dialogue Mise en page n'est pas pris en charge par le module d'impression recto verso automatique.</p>	<p>Dans la boîte de dialogue Mise en page, vérifiez que vous avez sélectionné un format de papier pris en charge par le module d'impression recto verso automatique. Consultez la liste des types de papier pris en charge sur le site Web de HP.</p>
<p>L'impression recto verso automatique est sélectionnée mais la page ne s'imprime que d'un côté.</p>	<p>L'application utilisée pour l'impression prend en charge uniquement l'impression recto verso manuelle. L'impression recto verso automatique n'est pas prise en charge.</p>	<p>Imprimez votre document à l'aide de la fonction d'impression recto verso manuelle.</p>

Résolution des problèmes liés à l'infrarouge (IR)

Problème	Cause possible	Solution
La connexion ne peut pas être établie ou les transmissions semblent anormalement longues.	Le périphérique avec lequel vous souhaitez imprimer n'est pas compatible JetSend.	Reportez-vous à la documentation de votre périphérique infrarouge et vérifiez s'il utilise le protocole IR JetSend de HP.
	L'imprimante et le périphérique IR à partir duquel vous lancez l'impression ne sont pas positionnés correctement.	<ul style="list-style-type: none"> Placez le périphérique IR servant à lancer l'impression à moins d'un mètre (3 pieds) de l'imprimante. De plus, l'angle formé avec la lentille infrarouge de l'imprimante ne doit pas dépasser 30 degrés. Vérifiez que rien n'obstrue la liaison entre les deux périphériques IR. Assurez-vous que les lentilles infrarouges sont propres (ni poussière, ni graisse).
La connexion ne peut pas être établie ou les transmissions semblent anormalement longues.	Un éclairage très fort risque d'interférer avec le signal.	<ul style="list-style-type: none"> Vérifiez qu'aucun éclairage ne tombe directement sur les lentilles infrarouges. Placez le périphérique à partir duquel vous lancez l'impression le plus près possible de la lentille infrarouge de l'imprimante.
L'imprimante n'imprime qu'une partie de la page ou du document.	Le périphérique à partir duquel vous lancez l'impression est trop éloigné de la lentille infrarouge de l'imprimante.	Réalignez les périphériques dans les 30 secondes. Si l'impression ne reprend pas, vous devrez relancer le processus d'impression.

Messages d'erreur

Message de l'écran LCD	Problème	Solution
Certaines photos sont endommagées.	L'imprimante a détecté que certaines photos envoyées à l'impression sont endommagées et qu'il est impossible d'y accéder.	<ul style="list-style-type: none"> Appuyez sur OK/Oui. L'imprimante risque de ne pas imprimer le fichier ou le fichier risque de ne pas s'imprimer correctement. <p>OU</p> <ul style="list-style-type: none"> Appuyez sur Annuler/OK pour annuler l'impression. <p>OU</p>
Photo trop grande.	La photo envoyée par l'appareil photo via infrarouge est trop volumineuse pour être traitée.	<ul style="list-style-type: none"> Si vous imprimez à partir d'une carte mémoire, enregistrez la photo de la carte mémoire sur votre ordinateur, puis imprimez-la depuis le logiciel de l'ordinateur. Reportez-vous à la section « Enregistrement à partir d'une carte mémoire » page 55 pour plus d'informations. <p>OU</p>
Type de photo non supporté. Type de fichier non supporté.	Le type de fichier envoyé à l'impression n'est pas un type de fichier pris en charge.	<ul style="list-style-type: none"> S'il manque une photo, vérifiez que vous ne l'avez pas effacée accidentellement de la carte mémoire.
Mémoire saturée. Appuyez sur OK.	La mémoire de l'imprimante est saturée et ne peut plus stocker de photos envoyées par infrarouge.	Appuyez sur OK/Oui et envoyez les photos une par une.

Message de l'écran LCD	Problème	Solution
<p>Certaines photos introuvables. Travail annulé. Appuyez sur OK.</p> <p>Certaines photos introuvables. Vérifiez fichier DPFO. Appuyez sur OK.</p>	<p>Au début de l'impression ou pendant l'impression, l'imprimante contrôle la sélection des photos et vérifie si les photos spécifiées sont manquantes ou si elles ont été effacées.</p>	<p>Assurez-vous que vous n'avez pas effacé par mégarde des photos de la carte mémoire.</p> <p>Imprimez une nouvelle planche-contact afin de connaître le numéro associé à chaque photo Reportez-vous à la section « Impression d'une planche-contact » page 29 pour plus d'informations.</p>
<p>Structure fichiers endommagée.</p>	<p>L'imprimante a détecté que la structure des fichiers de la carte mémoire insérée est endommagée et inaccessible.</p>	<ul style="list-style-type: none"> • Utilisez une autre carte mémoire. <p>OU</p> <ul style="list-style-type: none"> • Reformatez la carte mémoire.
<p>Erreur accès carte.</p>	<p>L'imprimante ne peut pas accéder aux fichiers de la carte mémoire.</p>	
<p>Carte endommagée.</p>	<p>L'imprimante ne peut pas accéder à la carte mémoire.</p>	
<p>Mémoire saturée. Travail annulé. Appuyez sur OK.</p>	<p>La mémoire de l'imprimante est saturée et l'impression doit être annulée.</p>	<ol style="list-style-type: none"> 1. Appuyez sur OK/Oui. 2. Imprimez les fichiers un par un.

Message de l'écran LCD	Problème	Solution
<p>Papier trop long. Voir écran PC.</p> <p>Papier trop court. Voir écran PC.</p>	<p>Le format du papier est trop long ou trop court pour le module d'impression recto verso automatique.</p>	<ol style="list-style-type: none"> 1. Appuyez sur Annuler/Ok. 2. Retirez le module d'impression recto verso automatique. 3. Réinstallez la trappe d'accès arrière. 4. Modifiez les paramètres du logiciel : changez Automatique en Manuel. 5. Insérez le papier manuellement dans l'imprimante pour l'impression recto verso.
<p>Erreur de format de papier. Risque de rognage. Appuyer sur OK pour continuer. Ou annuler le travail.</p>	<p>Le format du support d'impression ne correspond pas au format spécifié.</p>	<ul style="list-style-type: none"> • Chargez du papier au format adéquat, puis appuyez sur OK/Oui pour continuer. <p>OU</p> <ul style="list-style-type: none"> • Appuyez sur Annuler/OK pour annuler l'impression.
<p>Transfert photo interrompu. Envoyer encore ou OK si terminé.</p>	<p>La connexion infrarouge avec l'appareil photo a été interrompue.</p>	<ul style="list-style-type: none"> • Appuyez sur OK/Oui pour continuer. <p>OU</p> <ul style="list-style-type: none"> • Renvoyez les photos.
<p>Données du PC non reçues. Vérifier la connexion du PC. Appuyer sur OK pour continuer.</p>	<p>L'imprimante n'a pas reçu les données envoyées par l'ordinateur.</p>	<p>Vérifiez que le câble de connexion est correctement raccordé à l'imprimante et à l'ordinateur.</p>
<p>Utiliser 1 seule carte. Retirer 1 carte mémoire.</p>	<p>L'imprimante peut accéder à un seul emplacement pour carte mémoire à la fois.</p>	<p>Retirez l'une des cartes mémoire de l'imprimante.</p>

Message de l'écran LCD	Problème	Solution
Carte mémoire inversée.	La carte mémoire a été insérée à l'envers.	Reportez-vous à la section « Insertion d'une carte mémoire » page 21 pour plus d'informations.
Carte non insérée. Pousser la carte.	La carte mémoire n'est pas insérée correctement.	

Chapitre 8

Fiche technique, informations relatives à la réglementation et à la garantie

Fiche technique

Bacs à papier	1 bac au format Lettre, 1 bac pour papier photo 10,2 x 15,2 cm
Capacité d'alimentation	100 feuilles au format Lettre, 20 feuilles au format photo 6,2 x 15,2 cm, 15 enveloppes, 20 banderoles, 30 cartes, 30 transparents, 20 feuilles d'étiquettes
Capacité de sortie	50 feuilles (pour les qualités d'impression Normale et Supérieure), 35 feuilles (pour la qualité d'impression Brouillon)
Impression recto verso	Oui, automatique optionnelle avec la série 1000
Types de supports	Papier (ordinaire, jet d'encre, photo et papier banderole), enveloppes, transparents, étiquettes, cartes (index, carte de vœux), transferts
Formats de papier standard	Lettre, Légal, Executive (de 7,6 x 7,6 cm à 21,6 x 35,5 cm, 10,2 x 15,24 cm au format photo)
Mémoire	8 Mo
Compatibilité des cartes mémoire	CompactFlash Type I et II, SmartMedia
Connexion standard	Câble parallèle bidirectionnel conforme IEEE 1284 et câble USB (Windows 98, Windows 2000, Windows Me et Mac OS 8.6 ou supérieur uniquement), infrarouge (IR)
Qualité d'impression noir et blanc	600 ppp avec la technologie REt (Resolution Enhancement Technology)
Qualité d'impression en couleur	HP PhotoREt III (jusqu'à 2400 x 1200 ppp)

Technologie REt	REt (Resolution Enhancement Technology)
Méthode d'impression	Impression thermique à jet d'encre à technologie « drop-on demand »
Cartouches d'impression	1 noire, 1 couleur
Tirages couleur	Oui
Technologie couleur	HP PhotoREt III, HP ColorSmart III, HP SmartFocus, Automatic Contrast Enhancement
Langages d'impression	HP PCL 3 amélioré
Système requis	Windows (95, 98, Me, NT 4.0, 2000) : Pentium 233, 64 à 128 Mo de RAM, 200 à 500 Mo d'espace disque disponible, écran couleur 16 bits 800 x 600, CD-ROM 4X. Mac OS 8.6 ou supérieur, modèles G3 et G4 avec connexion USB intégrée, 64 Mo de RAM
Dimensions	17 x 8 x 15 pouces (17 x 8 x 17 pouces avec module d'impression recto verso) 440 x 204 x 375 mm (440 x 204 x 435 mm avec module d'impression recto verso)
Poids	14 lb (15,5 lb avec module d'impression recto verso) 6,5 kg (7 kg avec module d'impression recto verso)

Informations relatives à la réglementation et à la garantie

Réglementation

Etats-Unis

This device complies with Part 15 of the FCC rules. Operation is subject to the following two conditions: (1) this device may not cause harmful interference, and (2) this device must accept any interference received, including interference that may cause undesired operation.

Canada

This Class B digital apparatus meets all requirements of the Canadian Interference-Causing Equipment Regulations.

Cet appareil numérique de la classe B respecte toutes les exigences du Règlement sur le matériel brouilleur du Canada.

Japon

この装置は、情報処理装置等電波障害自主規制協議会（VCCI）の基準に基づくクラスB情報技術装置です。この装置は、家庭環境で使用することを目的としています。この装置がラジオやテレビジョン受信機に近接して使用されると受信障害を引き起こすことがあります。取り扱い説明書に従って正しい取り扱いをして下さい。

Corée

사용자 안내문 (B급 기기)

이 기기는 비업무용으로 전자파장해검정을 받은 기기로서, 주거지역은 물론 모든 지역에서 사용할 수 있습니다.

Déclaration de garantie limitée de Hewlett-Packard

Produit HP

Durée de la garantie limitée

Logiciel d'impression photo HP 90 jours

Imprimante couleur HP PhotoSmart 1000 1 an

A. Etendue de la garantie limitée

1. Hewlett-Packard (HP) garantit à l'utilisateur final que les produits HP spécifiés ci-dessus seront exempts de défauts de matériel ou de fabrication pour la durée spécifiée ci-dessus, durée prenant effet à compter de la date d'acquisition du produit.
2. En ce qui concerne les logiciels, la garantie HP garantit seulement qu'ils exécuteront les instructions du programme. HP ne garantit pas que les logiciels seront totalement exempts d'erreurs ou que leur fonctionnement ne sera jamais interrompu.
3. La garantie limitée accordée par HP couvre uniquement les problèmes survenant dans des conditions normales d'utilisation et ne couvre pas les problèmes survenant dans d'autres circonstances, y compris ceux pouvant découler :
 - a. d'un mauvais entretien ou d'une modification non autorisée,
 - b. de logiciels, de supports, de pièces ou de fournitures non fournis ou pris en charge par HP,
 - c. de l'exploitation en dehors des conditions spécifiées.
4. Dans le cas des imprimantes HP, l'utilisation de cartouches d'impression de marque autre que HP ou reconditionnées n'a pas de conséquences sur la garantie ou les contrats d'assistance HP auxquels le client a souscrit. Cependant, si une panne d'imprimante ou des dommages causés sur celle-ci peuvent être attribués à l'utilisation d'une cartouche de marque autre que HP ou reconditionnée, HP facturera au client la réparation de cette panne ou de ces dommages au tarif standard de la main d'œuvre et des pièces détachées.
5. Si, pendant le délai de garantie, HP est notifié d'un défaut dans tout produit couvert par sa garantie, HP réparera ou remplacera, à sa convenance, le produit défectueux.
6. Si HP n'est pas en mesure de procéder, selon le cas, à la réparation ou au remplacement d'un produit défectueux couvert par la garantie HP, HP remboursera son prix d'achat dans un délai raisonnable après avoir reçu notification du problème.
7. HP n'est tenu à aucune obligation de réparation, de remplacement ou de remboursement tant que le client n'a pas retourné le produit défectueux à HP.
8. Tout produit de remplacement peut être neuf ou considéré comme tel, à condition qu'il offre des fonctionnalités au moins identiques à celles du produit remplacé.
9. Les produits HP peuvent contenir des pièces reconditionnées, des composants et des matériaux équivalents à des composants neufs quant à leurs performances.

10. La garantie limitée de HP est valable dans tous les pays où le produit HP faisant l'objet de la garantie est distribué par HP. Des contrats d'assistance complémentaire, tels que celui d'assistance sur site, sont disponibles dans tout établissement d'assistance HP agréé, dans les pays où le produit concerné est distribué par HP ou par un importateur agréé.

B. Limitations de la garantie

1. DANS LA MESURE OU LA LEGISLATION EN VIGUEUR LE PERMET, NI HP NI SES FOURNISSEURS TIERS N'OFFRENT AUCUNE AUTRE GARANTIE OU CONDITION QUE CE SOIT, EXPRESSE OU IMPLICITE, CONCERNANT LES PRODUITS HP, ET REJETTENT EXPRESSEMENT TOUTE GARANTIE OU CONDITION IMPLICITE EN CE QUI CONCERNE LA QUALITE MARCHANDE, L'ASSURANCE DE QUALITE ET L'ADAPTATION A UN USAGE PARTICULIER.

C. Limitations de la responsabilité

1. Dans les limites des législations locales, les recours énoncés dans cette déclaration de garantie constituent les recours uniques et exclusifs auxquels peut prétendre le client.
2. DANS LA MESURE OU LA LEGISLATION EN VIGUEUR LE PERMET, A L'EXCEPTION DES OBLIGATIONS EXPRESSEMENT ENONCEES DANS CETTE DECLARATION DE GARANTIE, NI HP NI SES FOURNISSEURS TIERS NE POURRONT ETRE TENUS POUR RESPONSABLES DE QUELQUE DOMMAGE DIRECT, INDIRECT, SPECIAL, MINEUR OU CONSEQUENT, QUE LA RECLAMATION SOIT FONDÉE SUR UN CONTRAT OU UN PREJUDICE SUBI, OU QUELLE QUE SOIT LA RAISON LEGALE INVOQUEE, MEME SI HP A ETE AVISE DU RISQUE D'UN TEL DOMMAGE.

D. Législation locale

1. Cette déclaration de garantie donne au client des droits spécifiques. Il est également possible que le client ait des droits supplémentaires qui varient d'un état à l'autre aux Etats-Unis, d'une province à l'autre au Canada et d'un pays à l'autre dans le reste du monde.
2. Si cette déclaration de garantie entre en conflit avec la législation locale en vigueur, elle est réputée modifiée pour se conformer à ladite législation. Selon certaines législations locales, certains des refus et limites de garantie exposés dans cette déclaration peuvent ne pas s'appliquer au client. Par exemple, certains Etats américains, de même que certains gouvernements en dehors des Etats-Unis (y compris certaines provinces canadiennes), peuvent :
 - a. d'une part, interdire les exclusions et les limitations de garantie exposées dans cette déclaration visant à restreindre les droits légaux d'un consommateur (comme c'est le cas au Royaume-Uni) ;
 - b. d'autre part, restreindre la capacité pour un fabricant d'imposer de tels refus ou limites de garantie ; ou
 - c. accorder au client des droits supplémentaires au titre de la garantie, spécifier des durées de garantie implicites que le fabricant ne peut pas refuser ou lui interdire de limiter la durée d'une garantie implicite.
3. EN CE QUI CONCERNE LES TRANSACTIONS AVEC LES CONSOMMATEURS EN AUSTRALIE ET EN NOUVELLE-ZELANDE, LES TERMES DE LA PRESENTE DECLARATION DE GARANTIE N'EXCLUENT PAS, NE RESTREIGNENT PAS, NE MODIFIENT PAS ET SONT COMPLEMENTAIRES AUX DROITS STATUTAIRES OBLIGATOIRES APPLICABLES A LA VENTE DES PRODUITS HP A DE TELS CLIENTS, DANS LES LIMITES AUTORISEES PAR LA LEGISLATION EN VIGUEUR.

Garantie An 2000 Hewlett-Packard pour les produits commercialisés par des revendeurs agréés

Sous réserve des conditions décrites dans la Garantie relative à ce Produit HP, HP garantit que ce produit pourra traiter toutes données de date (y compris, mais sans s'y limiter, calculer, comparer et séquencer) entre les vingtième et vingt et unième siècle et les années 1999 et 2000, incluant le caractère bissextile de l'année 2000. Cette garantie est donnée dans le cadre d'une utilisation conforme à la documentation produit fournie par HP (y compris toute instruction concernant l'installation des programmes de correction ou les mises à niveau), et sous réserve que tous les produits, listés ou non, utilisés par le client en combinaison avec lesdits produits HP échangent correctement des données de date. Cette garantie expirera le 31 janvier 2001.

Annexe

Connexion de l'imprimante

Connexion de l'imprimante à un PC sous Windows

Vous pouvez utiliser l'imprimante HP PhotoSmart avec un PC sous Windows ou avec un Macintosh. Pour connaître la configuration requise, reportez-vous à la page suivante.

Remarque : Il est conseillé de brancher l'imprimante directement sur le PC afin d'obtenir des résultats optimaux. Ne branchez pas l'imprimante sur un autre périphérique, tel qu'un lecteur lomega Zip ou un commutateur, connecté à l'ordinateur.

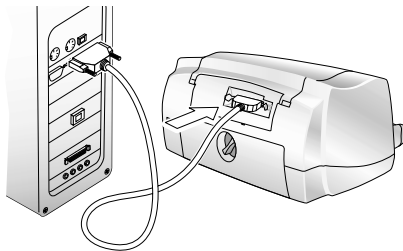

Connexion sur port parallèle 

Remarque : Un **câble bidirectionnel conforme à la norme IEEE 1284** est nécessaire pour connecter l'imprimante HP PhotoSmart sur le port parallèle de l'ordinateur. Le câble doit mesurer au maximum 3 mètres (9 pieds). Ce câble est vendu séparément. Vous pouvez vous le procurer auprès de votre revendeur ou de la plupart des magasins de fournitures informatiques.

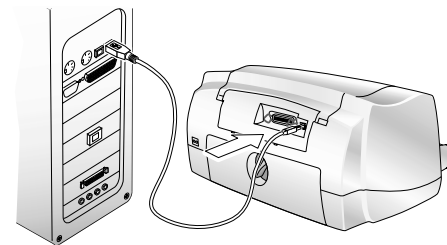

Connexion sur port USB 

Remarque : Un **câble USB** est nécessaire pour connecter l'imprimante HP PhotoSmart sur le port USB de votre ordinateur. Ce câble est vendu séparément. Vous pouvez vous le procurer auprès de votre revendeur ou de la plupart des magasins de fournitures informatiques.

Configuration requise

Composant	Recommandé
Système d'exploitation	Windows 95, 98, Me, NT 4.0, 2000
Processeur	Pentium 233 MHz
Mémoire vive	de 64 à 128 Mo
Espace disque disponible	de 200 à 500 Mo
Affichage vidéo	800 x 600, 16 bits ou supérieur
CD-ROM	4x ou supérieur

Connexion de l'imprimante

Pour...	Procédez comme suit...
<p>Connecter l'imprimante à l'aide d'un câble parallèle</p>	<ol style="list-style-type: none"> 1. Arrêtez Windows et mettez l'ordinateur hors tension. 2. Connectez l'imprimante à l'ordinateur à l'aide du câble parallèle. 3. Branchez l'imprimante à l'aide du cordon d'alimentation fourni avec l'appareil. 4. Sur le panneau avant de l'imprimante, appuyez sur le bouton Marche/arrêt pour mettre l'appareil sous tension. 5. Allumez l'ordinateur. 6. Installez les cartouches d'impression et chargez le papier. 7. Installez le logiciel de l'imprimante.
<p>Connecter l'imprimante à l'aide du câble USB</p>	<p>Si vous utilisez Windows 98, Windows 2000 ou Windows Me sur un ordinateur équipé d'un port USB, vous pouvez connecter l'imprimante sur ce port.</p> <p>Remarque : Vous pouvez laisser l'ordinateur SOUS TENSION lorsque vous connectez l'imprimante à l'aide d'un câble USB.</p> <ol style="list-style-type: none"> 1. Connectez l'imprimante à l'ordinateur à l'aide du câble USB. 2. Branchez l'imprimante à l'aide du cordon d'alimentation fourni avec l'appareil. 3. Sur le panneau avant de l'imprimante, appuyez sur le bouton Marche/arrêt pour mettre l'appareil sous tension. 4. Installez les cartouches d'impression et chargez le papier. 5. Installez le logiciel de l'imprimante.

Connexion de l'imprimante à un Macintosh

Un **câble USB** est nécessaire pour connecter l'imprimante HP PhotoSmart sur le port USB de votre ordinateur. Ce câble est vendu séparément. Vous pouvez vous le procurer auprès de votre revendeur ou de la plupart des magasins de fournitures informatiques.

Configuration requise

Composant	Recommandé
Système d'exploitation	Mac OS 8.6 ou supérieur
Processeur	G3 ou G4 avec USB intégré
Mémoire vive	64 Mo
Espace disque disponible	de 200 à 500 Mo
Affichage vidéo	800 x 600, 16 bits ou supérieur
CD-ROM	4x ou supérieur

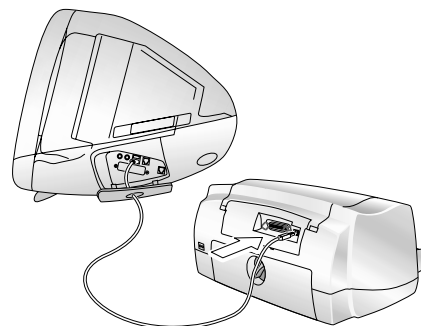

Connexion sur port USB

Connexion de l'imprimante

Pour...	Procédez comme suit...
<p>Connecter l'imprimante à l'aide du câble USB</p>	<p>Remarque : Vous pouvez laisser l'ordinateur SOUS TENSION lorsque vous connectez l'imprimante à l'aide d'un câble USB.</p> <ol style="list-style-type: none"> 1. Connectez l'imprimante à l'ordinateur à l'aide du câble USB. 2. Branchez l'imprimante à l'aide du cordon d'alimentation fourni avec l'appareil. 3. Sur le panneau avant de l'imprimante, appuyez sur le bouton Marche/arrêt pour mettre l'appareil sous tension. 4. Installez les cartouches d'impression et chargez le papier. 5. Installez le logiciel de l'imprimante.

Connexion de l'imprimante à la source d'alimentation

Branchez l'imprimante sur la prise secteur à l'aide du cordon d'alimentation fourni avec celle-ci, comme illustré ci-contre.

Installation du logiciel de l'imprimante

L'installation du logiciel de l'imprimante HP PhotoSmart 1000 dépend du système d'exploitation de votre ordinateur. Pour plus d'informations, reportez-vous aux instructions relatives à l'installation du logiciel incluses dans l'emballage.

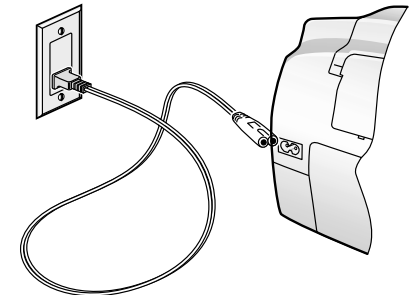

A

- Accessoires
 - câbles 3
 - cartes mémoire 3
 - Module d'impression recto verso 8
 - Papier HP 3
- Alimentation
 - connexion de l'imprimante 105
 - voyant 7
- Appareil photo numérique
 - impression de photos depuis une carte mémoire 28
 - impression de photos via un dispositif infrarouge 34

B

- Bac à papier
 - ajustement des guides papier 12, 14
 - chargement de papier 12
- Bac pour papier photo, chargement du papier 13
- Banderoles
 - problèmes 85
- Boîte à outils (PC) 61
- Boutons, panneau avant 6

C

- Câbles requis pour l'imprimante 3
- Carte mémoire CompactFlash 21

- Carte mémoire IBM Microdrive 21
- Carte mémoire SmartMedia 21
- Cartes mémoire
 - enregistrement de photos 55
 - enregistrement de photos sur un Macintosh 58
 - impression de fichiers DPOF 30
 - impression de photos à partir de 28, 33
 - insertion 21
 - présentation 21
 - sélection de photos à imprimer 30
 - types pris en charge 21
- Cartouches d'impression
 - installation 9
 - nettoyage 64
- Chargement de papier 11
- Commandes 6
- Configuration requise
 - Macintosh 104
 - PC 102
- Connexion de l'imprimante
 - à la source d'alimentation 105
 - à un Macintosh 104, 105
 - à un PC sous Windows 101
 - types de câbles nécessaires 3
- Contenu du carton 2
- Copies, impression de plusieurs exemplaires d'une photo 31

D

- Déballage de l'imprimante 2
- Dépannage 67

E

- Emplacements pour carte
 - emplacements 4
 - indicateurs 7
- Enregistrement de photos sur un Macintosh 58
- utilisation du dispositif infrarouge 59
- Enveloppes
 - chargement d'une pile 14
 - impression unique 13
- Envoi de photos à l'imprimante via le dispositif infrarouge 34

F

- Fiche technique 95
- Fichiers autres que fichiers photo, enregistrement 57, 59
- Fichiers DPOF
 - défini 30
 - impression 32
- Fonctions, onglet 39
- Format de papier
 - définition par défaut 18

G

- Garantie 98, 99
- Garantie An 2000 99
- Guides papier, ajustement dans le bac à papier 14

H

- HP JetSend
 - protocole infrarouge 24
 - transfert de fichiers via un dispositif infrarouge 34

I

- Impression 37
 - depuis un Macintosh 45
 - depuis un PC 38
 - nombre d'exemplaires 39, 47
 - ordre 39, 47
 - page de test 17
 - photos depuis une carte mémoire 28
 - planche-contact 29
 - plusieurs exemplaires de photos 31
 - posters 39, 47
 - prévisualisation du document 39, 47
 - réglage de la luminosité des photos 20
 - utilisation du dispositif infrarouge 34
- Impression recto verso
 - configuration du logiciel (Macintosh) 52
 - configuration du logiciel (PC) 49
 - sélection 47
- Impression sans fil via HP JetSend 34

Imprimante

- boutons 6
- câbles requis 3
- commandes 6
- connexion à un Macintosh 105
- connexion à un PC 101
- déballage 2
- éléments 4
- fiche technique 95
- garantie 98
- montage 1
- nettoyage 66
- panneau avant 17
- propriétés 39
- service et maintenance 61
- voyants 7

Indicateurs 7

Infrarouge

- conseils d'utilisation 24
- impression via 34

Insertion

- cartes mémoire 21
- cartouches d'impression 9

L

Logiciel

- Macintosh 63
- PC 61
- Logiciel d'impression photo, garantie 98
- Logiciel d'impression photo HP (Windows) 40
- Luminosité des photos 20

M

Macintosh

- configuration requise 104
- connexion de l'imprimante 104, 105
- enregistrement de photos à partir d'une carte mémoire 58
- impression depuis 45
- type de câbles nécessaires pour la connexion à un 3

Module d'impression recto verso

- installation 8
- utilisation 48

Montage

- autres éléments nécessaires 3
- chargement de papier 11
- déballage 2
- installation des cartouches d'impression 9

N

Nettoyage

- cartouches d'impression 64
- imprimante 66
- supports de cartouches d'impression 66

Numérotation des photos 28

O

- Options d'usine 20, 39
- Ordre d'impression, sélection 39, 47

Orientation 39, 47
 Orientation du papier
 paysage 79
 portrait 79
 Outils, bouton 17

P

Page de test, impression 17
 Panneau avant
 illustration 6
 indicateurs 7
 utilisation 17
 Papier
 chargement 11
 chargement d'une pile 12
 chargement d'une pile d'enveloppes 14
 chargement d'une seule enveloppe 13
 chargement du bac pour papier
 photo 13
 types disponibles 11
 Paramètres par défaut 20
 PC
 configuration requise 102
 connexion de l'imprimante 101
 impression depuis 38
 Logiciel d'impression photo HP 40
 type de câbles nécessaires pour la
 connexion à un 3
 PC sous Windows
 configuration requise 102
 connexion de l'imprimante 101

impression depuis 38
 Logiciel d'impression photo HP 40
 type de câbles nécessaires pour la
 connexion à un 3

Photos

enregistrement à partir d'une carte
 mémoire 55
 impression de plusieurs exemplaires 31
 impression depuis une carte
 mémoire 28
 impression via le dispositif
 infrarouge 34
 luminosité 20
 sélection d'une présentation 19
 tailles 33

Planche-contact, impression 29

Posters, impression 39, 47

Présentation

Album photo 19
 Econ. papier 19
 Présentation, sélection 19
 Prévisualisation du document 39, 47

Problèmes

impression des banderoles 85

Propriétés, imprimante 39

R

Recto verso. Voir Impression recto verso

Réglementation 97

REt 95

S

Sélection

impression recto verso 47
 options d'usine 20
 ordre d'impression 39, 47
 orientation du papier 39, 47
 présentation 19

Service et maintenance 61

Spécifications

câbles 3
 cartes mémoire 3
 Macintosh 104
 PC 102

Supports de cartouches d'impression 9
 nettoyage 66

T

Taille des photos 33

Type de papier, définition par défaut 18

U

Utilitaire HP PhotoSmart (Macintosh) 63

V

Voyant Attention 7

Voyants, signification 7

Service Clientèle HP en ligne

Vous pouvez obtenir des informations à propos de votre imprimante HP PhotoSmart sur les sites Web suivants :

Allemand	www.hp.com/cposupport/de
Anglais	www.hp.com/photosmart www.hp.com/cposupport/eschome.html
Chinois simplifié	www.hp.com.cn/go/support
Chinois traditionnel	support.hp.com.tw/psd
Coréen	www.hp.co.kr/go/support
Espagnol	www.hp.com/cposupport/es
Français	www.hp.com/cposupport/fr
Japonais	www.jpn.hp.com/CPO_TC/eschome.htm
Suédois	www.hp.com/cposupport/sv

Service Clientèle HP par téléphone

Reportez-vous à la liste des numéros de téléphone des centres de Service Clientèle HP pour connaître celui de votre pays. Consultez le site Web du Service Clientèle (voir ci-dessus) pour obtenir la liste actualisée des numéros de téléphone.

Afrique du Sud	27-11 258 9301
Afrique du Sud (RSA)	086 000 1030
Allemagne	49 (0)180 52 58 143
Australie	61 3 877 8000
Autriche	43 (0)7114 201080
Belgique (flamand)	32 (0)2 626 8806
Belgique (français)	32 (0)2 626 8807
Canada	(905) 206-4663
Chine	86 (0) 10 6564 5959
Corée	82 (2) 3270 0700
Corée (hors Séoul)	080 999 0700
Danemark	45 39 29 4099
Espagne	34 902 321 123
États-Unis	208 376 3686
Finlande	358 (0)203 47 288

France	33 (0)1 43 62 34 34
Grèce	30 (0)1 619 64 11
Hong Kong	800 96 7729
Hongrie	36 (0)1 382 1111
Indonésie	62 (21) 350 3408
International (anglais)	44 (0)207 512 52 02
Irlande	353 (0)1 662 5525
Israël	972 (0)9 9524848
Italie	39 02 264 10350
Japon	81 3 3335 8333
Malaisie	60 (3) 295 2566
Norvège	47 22 11 6299
Nouvelle-Zélande	64 (9) 356 6640
Pays-Bas	31 (0)20 606 8751
Pologne	48 22 519 06 00
Portugal	351 21 3176333
République tchèque	42 (0)2 6130 7310
Royaume-Uni	44 (0)207 512 52 02
Russie, Moscou	7 095 797 3520
Russie, Saint-Pétersbourg	7 (380-44) 490-3520
Russie, Ukraine	7 812 346 7997
Singapour	65 272 5300
Suède	46 (0)8 619 2170
Suisse	41 (0)848 80 11 11
Taïwan	886 (2) 2717 0055
Thaïlande	66 (2) 661 4000
Turquie	90 212 221 69 69

Centres de distribution de logiciels

Amérique du Nord (661) 257 5565
Pour les autres pays, visitez le site Web à l'adresse suivante :
www.hp.com/cpsa-support/guide/psd/fulfilinfo.html

