

TEAC

DR-H300

DVD Receiver**OWNER'S MANUAL
MANUEL DU PROPRIÉTAIRE
MANUAL DEL USUARIO**

ENGLISH

FRANÇAIS

ESPAÑOL

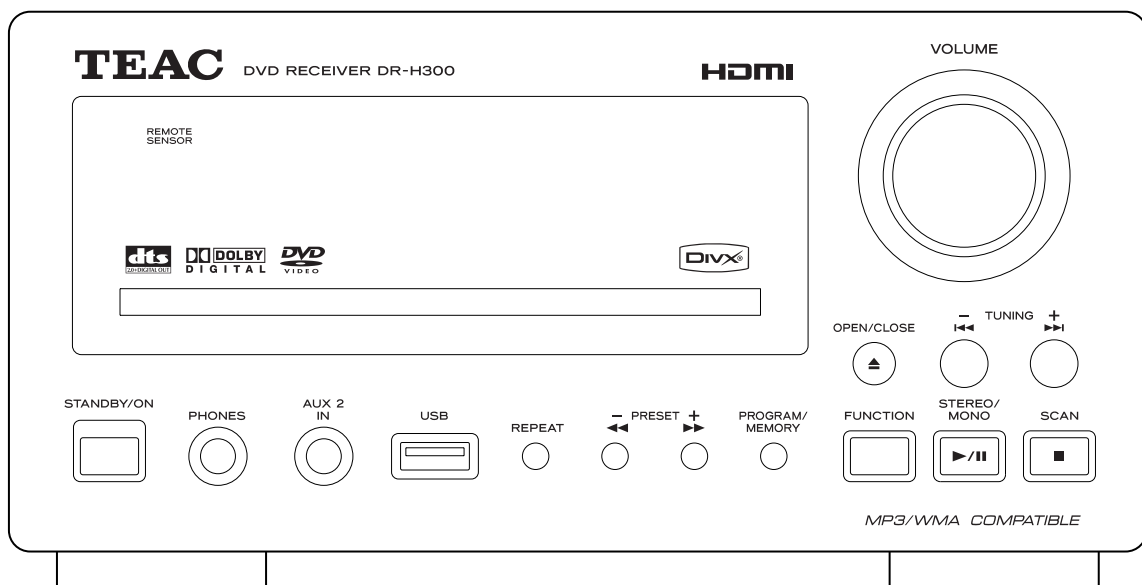



CAUTION
RISK OF ELECTRIC SHOCK
DO NOT OPEN



CAUTION: TO REDUCE THE RISK OF ELECTRIC SHOCK, DO NOT REMOVE COVER (OR BACK). NO USER-SERVICEABLE PARTS INSIDE. REFER SERVICING TO QUALIFIED SERVICE PERSONNEL.



The lightning flash with arrowhead symbol, within an equilateral triangle, is intended to alert the user to the presence of uninsulated "dangerous voltage" within the product's enclosure that may be of sufficient magnitude to constitute a risk of electric shock to persons.



The exclamation point within an equilateral triangle is intended to alert the user to the presence of important operating and maintenance (servicing) instructions in the literature accompanying the appliance.

IMPORTANT SAFETY INSTRUCTIONS

- 1) Read these instructions.
- 2) Keep these instructions.
- 3) Heed all warnings.
- 4) Follow all instructions.
- 5) Do not use this apparatus near water.
- 6) Clean only with dry cloth.
- 7) Do not block any ventilation openings. Install in accordance with the manufacturer's instructions.
- 8) Do not install near any heat sources such as radiators, heat registers, stoves, or other apparatus (including amplifiers) that produce heat.
- 9) Do not defeat the safety purpose of the polarized or grounding-type plug. A polarized plug has two blades with one wider than the other. A grounding type plug has two blades and a third grounding prong. The wide blade or the third prong are provided for your safety. If the provided plug does not fit into your outlet, consult an electrician for replacement of the obsolete outlet.
- 10) Protect the power cord from being walked on or pinched particularly at plugs, convenience receptacles, and the point where they exit from the apparatus.
- 11) Only use attachments/accessories specified by the manufacturer.
- 12) Use only with the cart, stand, tripod, bracket, or table specified by the manufacturer, or sold with the apparatus. When a cart is used, use caution when moving the cart/apparatus combination to avoid injury from tip-over.
- 13) Unplug this apparatus during lightning storms or when unused for long periods of time.
- 14) Refer all servicing to qualified service personnel. Servicing is required when the apparatus has been damaged in any way, such as power-supply cord or plug is damaged, liquid has been spilled or objects have fallen into the apparatus, the apparatus has been exposed to rain or moisture, does not operate normally, or has been dropped.



- Do not expose this apparatus to drips or splashes.
- Do not place any objects filled with liquids, such as vases, on the apparatus.
- Do not install this apparatus in a confined space such as a book case or similar unit.
- The apparatus draws nominal non-operating power from the AC outlet with its STANDBY/ON switch in the standby position.
- The apparatus should be located close enough to the AC outlet so that you can easily grasp the power cord plug at any time.
- An apparatus with Class I construction shall be connected to an AC outlet with a protective grounding connection.
- Batteries (battery pack or batteries installed) shall not be exposed to excessive heat such as sunshine, fire or the like.
- Excessive sound pressure from earphones and headphones can cause hearing loss.

WARNING: TO PREVENT FIRE OR SHOCK HAZARD, DO NOT EXPOSE THIS APPLIANCE TO RAIN OR MOISTURE.

CAUTION

- DO NOT REMOVE THE EXTERNAL CASES OR CABINETS TO EXPOSE THE ELECTRONICS. NO USER SERVICEABLE PARTS ARE WITHIN!
- IF YOU ARE EXPERIENCING PROBLEMS WITH THIS PRODUCT, CONTACT TEAC FOR A SERVICE REFERRAL. DO NOT USE THE PRODUCT UNTIL IT HAS BEEN REPAIRED.
- USE OF CONTROLS OR ADJUSTMENTS OR PERFORMANCE OF PROCEDURES OTHER THAN THOSE SPECIFIED HEREIN MAY RESULT IN HAZARDOUS RADIATION EXPOSURE.

For U.S.A.

This equipment has been tested and found to comply with the limits for a Class B digital device, pursuant to Part 15 of the FCC Rules. These limits are designed to provide reasonable protection against harmful interference in a residential installation. This equipment generates, uses, and can radiate radio frequency energy and, if not installed and used in accordance with the instructions, may cause harmful interference to radio communications. However, there is no guarantee that interference will not occur in a particular installation. If this equipment does cause harmful interference to radio or television reception, which can be determined by turning the equipment off and on, the user is encouraged to try to correct the interference by one or more of the following measures:

- Reorient or relocate the equipment and/or the receiving antenna.
- Increase the separation between the equipment and receiver.
- Connect the equipment into an outlet on a circuit different from that to which the receiver is connected.
- Consult the dealer or an experienced radio/TV technician for help.

CAUTION

Changes or modifications to this equipments not expressly approved by TEAC CORPORATION for compliance will void the user's warranty.

This product has been designed and manufactured according to FDA regulations "title 21, CFR, chapter 1, subchapter J, based on the Radiation Control for Health and Safety Act of 1968", and is classified as class 1 laser product. There is not hazardous invisible laser radiation during operation because invisible laser radiation emitted inside of this product is completely confined in the protective housings.

The label required in this regulation is shown ①.

① For U.S.A.

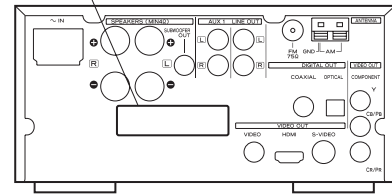

Optical pickup

Type : HD-62S
Manufacturer : SANYO Corporation
Laser output : Max 0.70 mW on the objective lens
Wavelength : 650 nm (DVD)
790 nm (CD)

Contents

Thank you for choosing TEAC. Read this manual carefully to get the best performance from this unit.

Before Use	5
Connection (FM antenna)	5
Connection (AM antenna)	6
Speaker Connections	7
Connection to a TV	8
Connection to audio equipments etc.	10
Remote Control Unit	11
Identifying the Parts	12
Front panel display	15
Discs	16
Basic Operation	18

DISC/USB

Listening to a Disc	20
Listening to a USB Memory Device	21
On-screen menu	21
Basic Operations for a Disc and USB Memory Device	23
Skipping playback	24
Fast scanning	24
Selecting a chapter or track	24
Selecting audio	24
Selecting subtitles	25
Changing camera angle	25
Picture Zoom	25
Slow motion	25
Repeat playback	26
Repeat and Shuffle playback	26
A-B repeat playback	27
Changing the display mode	27
Time Search	28
Chapter Search/ Time Search	29
Programmed playback	30
Settings for DVD playback	32
TV Display	33
OSD Language	33
Screen Saver	33
DivX Code	33
SPDIF Setup	34
DOLBY DIGITAL Setup (Dual Mono)	34
3D Processing	34
Night Mode (Dynamic range control)	34

Video Output	35
TV Mode	35
Quality	35
HDMI	36
Resolution	36
TV Type	36
Audio, Subtitle, Disc Menu	36
Parental	36
Default	36
Parental (Parental control)	37
Password Mode	37
Password	37

TUNER

Listening to the Radio	38
Preset Tuning	39

AUX

Listening to an External Source	40
Setting the Clock	41
Setting the Timer	42
Sleep Timer	43
Troubleshooting	44
Specifications	46

“DTS” is a registered trademark of DTS, Inc. and “DTS 2.0 + Digital Out” is a trademark of DTS, Inc.

Manufactured under license from Dolby Laboratories. Dolby, Pro Logic and the double-D symbol are trademarks of Dolby Laboratories.

HDMI, the HDMI logo and High-Definition Multimedia Interface are trademarks or registered trademarks of HDMI Licensing LLC.

DivX and the DivX logo are registered trademarks of DivX, Inc.

Windows Media is a trademark of Microsoft Corporation.

This product incorporates copyright protection technology that is protected by method claims of certain U.S. patents and other intellectual property rights owned by Macrovision Corporation and other rights owners. Use of this copyright protection technology must be authorized by Macrovision Corporation, and is intended for home and other limited viewing uses only, unless otherwise authorized by Macrovision Corporation. Reverse engineering or disassembly is prohibited.

Before Use

Read this before operation

- As the unit may become warm during operation, always leave sufficient space around the unit for ventilation. The ventilation holes should not be covered. Make sure there is at least 20 cm of space above and at least 5 cm of space on each side of the unit. Do NOT place anything on top of the unit.
- The voltage supplied to the unit should match the voltage as printed on the rear panel. If you are in any doubt regarding this matter, consult an electrician.
- Choose the installation location of your unit carefully. Avoid placing it in direct sunlight or close to a source of heat. Also avoid locations subject to vibrations and excessive dust, heat, cold or moisture.
- Do not place the unit on the amplifier/receiver.
- Do not open the cabinet as this might result in damage to the circuitry or electrical shock. If a foreign object should get into the unit, contact your dealer or service company.
- When removing the power plug from the wall outlet, always pull directly on the plug, never yank the cord.
- To keep the laser pickup clean, do not touch it, and always close the disc tray.
- Do not attempt to clean the unit with chemical solvents as this might damage the finish. Use a clean, dry or slightly damp cloth.
- Keep this manual in a safe place for future reference.

DO NOT MOVE THE UNIT DURING PLAYBACK

During playback, the disc rotates at high speed. Do NOT lift or move the unit during playback. Doing so may damage the disc or the unit.

WHEN MOVING THIS UNIT

When changing places of installation or packing the unit for moving, be sure to remove the disc and return the disc tray to its closed position in the player. Then, press the power switch to turn the power off, and disconnect the power cord. Moving this unit with the disc loaded may result in damage to this unit.

Conventions about this manual

- The types of functions and operations that can be used for a particular disc vary depending on the features of that disc. In some cases, these functions and operations may differ from the descriptions given in this Owner's Manual. In this event, follow the instructions given on the screen. This Owner's Manual only covers basic disc operations.
- For some operations, the PROHIBIT icon "⊘" may appear on the screen. This indicates that the operation described in this Operations Manual is not permitted for the current disc.

Connection (FM antenna)

CAUTION:

- Turn off the power of all the equipment before making connections.
- Read instructions of each component you intend to use with this unit.
- Be sure to insert each plug securely. To prevent hum and noise, do not bundle the connection cords with the power cord or speaker cables.

FM Indoor Antenna

Connect the lead-type FM antenna to the FM 75Ω socket, extend the lead and tune the tuner to your favorite station. Adjust the antenna in a suitable location like a window frame or wall until the reception is best and then affix the antenna in that position using thumb tacks, push pins or any other suitable means.

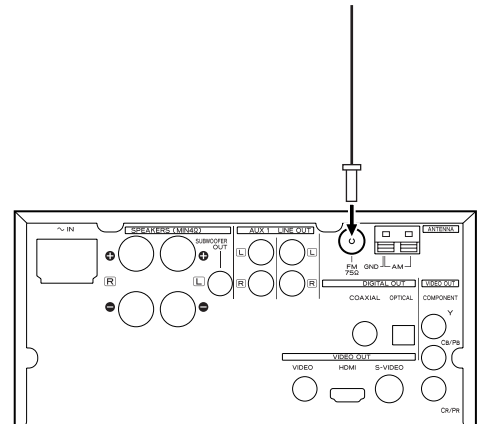

FM Outdoor Antenna

In an area where FM signals are weak, it will be necessary to use an 75-ohm unbalanced-type outdoor FM antenna. Generally, a 3-element antenna will be sufficient; if you live in an area where the FM signals are particularly weak, it may be necessary to use one with 5 or more elements.

- Disconnect the FM indoor antenna when using an outdoor antenna.

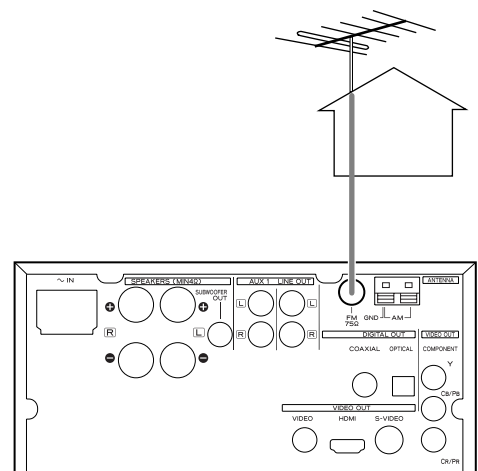

AM Indoor Loop Antenna

The high-performance AM loop antenna provided with this unit is sufficient for good reception in most areas. To stand the loop antenna on a surface, fix the claw to the slot in the antenna base.

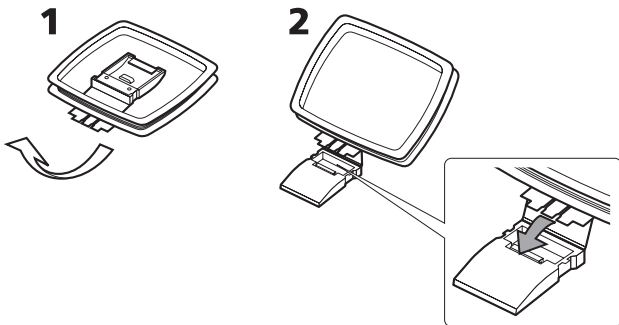

Connect the loop antenna's wires to the AM antenna terminals.

Press the lever, insert the end of the cord, then release the lever. Make sure it is fastened securely by pulling the cord lightly. Make sure only the bare, stripped wire is inserted in the jack and that no plastic insulation is preventing contact between the antenna wire and terminal.

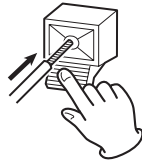

Place the antenna on a shelf or hang it on a window frame, etc., in the direction which gives the best reception. Keep all other wires such as power cords, speaker wires or interconnect wires as far away as possible from the antenna.

- If the AM loop antenna provided does not deliver sufficient reception (often due to being too far from the transmitter or in a concrete building, etc.), it may be necessary to use an outdoor AM antenna.

Use either a high quality commercial AM antenna or, if not available, an insulated wire more than 5 m long, strip one end, and connect this to the terminal as shown.

The antenna wire should be strung outdoors or indoors near a window. For better reception, connect the GND terminal to a reliable ground.

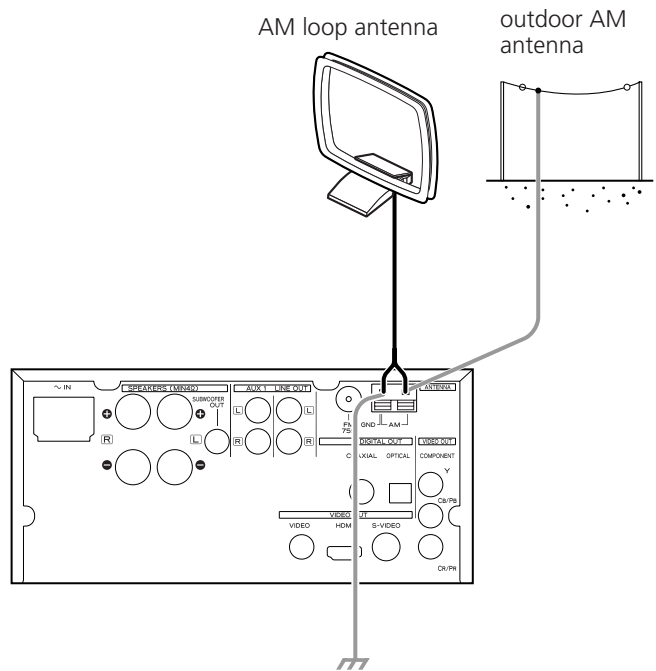

Note:

Even when using an outdoor AM antenna, do not disconnect the AM loop antenna.

Speaker Connection

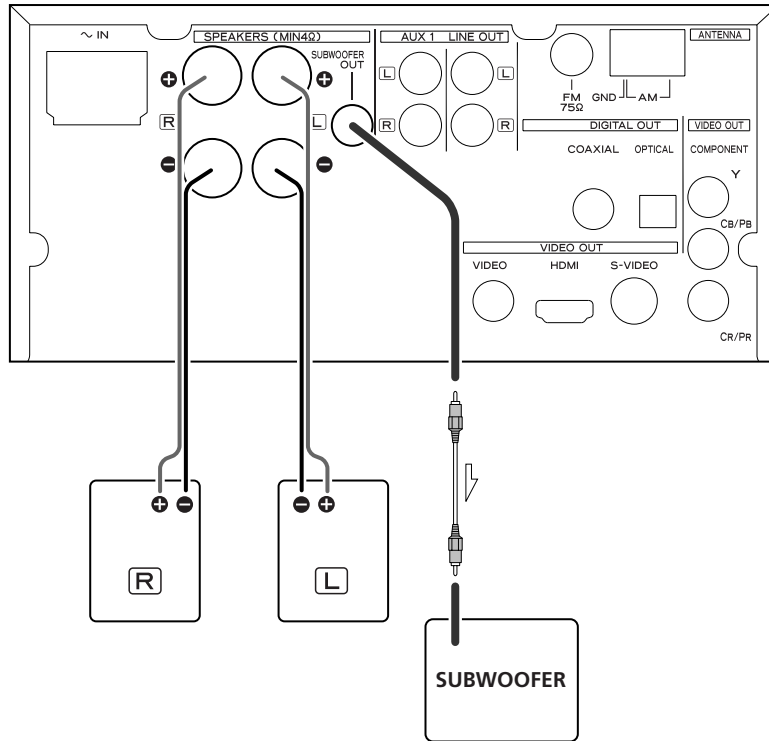

ENGLISH

Caution:

To avoid damaging the speakers with a sudden high-level signal, be sure to switch the power off before connecting the speakers.

Check the impedance of your speakers. Connect speaker with an impedance of 4 ohms or more.

The black speaker terminals are – (negative).

Generally, the + side of the speaker cable is marked to make it distinguishable from the – side of the cable. Connect this marked side to the + terminal and the unmarked side to the black – terminal.

Prepare the speaker cables for connection by stripping off approximately 10 mm or less of the outer insulation. (Removing too much insulation may lead to a short circuit if the bared wires should come in contact with each other.) Twist the strands of the stripped wires tightly together:

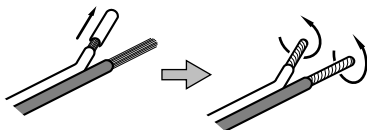

Caution:

The metal portions of the two separate wires should not touch or an electrical short can occur. Shorted wires can create a fire hazard or induce a failure in your equipment.

How to connect speakers:

1. Turn the terminal cap counterclockwise to loosen it. The speaker terminal caps cannot be fully removed from the base.
2. Insert the wire into the terminal fully and turn the terminal cap clockwise to securely connect it:

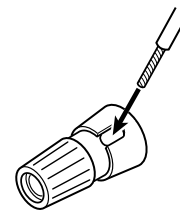

Make sure none of the wire insulation is under the terminal, only the bare, stripped wire.

3. Make sure it is fastened firmly by pulling the cable lightly.

Subwoofer

Connect a subwoofer using a commercially-available RCA cable.

Use a subwoofer with built-in amplifier referred to as a "powered subwoofer".

Connection to a TV

CAUTION:

- Switch off the power to all equipment before making connections.
- Read the instructions of each component you intend to use with this unit.
- Be sure to insert each plug securely. To prevent hum and noise, avoid bundling the signal interconnection cables together with the AC power cord or speaker cables.

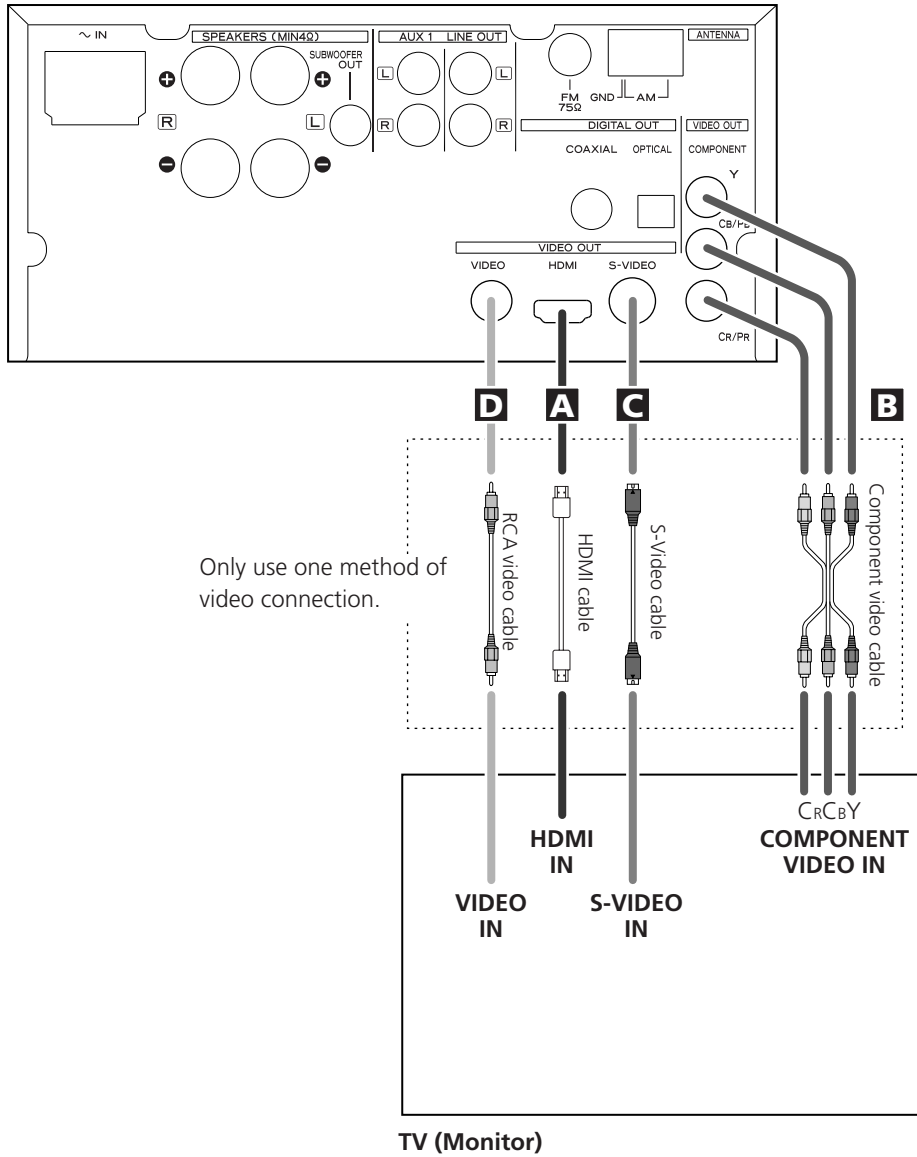

- Adjust the video aspect ratio to match that of the television (see page 33) .
- This unit adopts analog copy protection features. If the unit is connected to a TV through a VCR (video cassette recorder), the resulting playback may be affected. **Connect the unit directly to the television.**
- In all cases, use the highest quality cables for the best possible picture.
- Select proper setting in the Video Output setup (see page 35).

A HDMI video/audio output terminal

Use a commercially available HDMI cable to connect the unit to a HDMI compatible television or monitor.

HDMI video output formats

480p (NTSC) or 576p (PAL)
720p
1080i

- See page 36 for further details on HDMI video output formats.
- If the television or monitor is equipped only with a DVI terminal, a suitable adaptor cable or adaptors should be used. Note that the television connected in this way must be HDCP compatible.
Also note that this connection outputs no sound.
- Make sure that you read and understand the documentation provided with the HDMI component, as well as this unit's documentation.

To output audio from the HDMI terminal

If the connected HDMI component is capable of inputting HDMI audio, digital audio can be output from the HDMI terminal.

- Select "ALL" or "PCM only" in the SPDIF setup (see page 34).
- To enjoy the digital surround audio from DVD-Video discs, connect the HDMI terminal to a surround amplifier and set the SPDIF Setup to "ALL" (see page 34).

B Component video output terminals

Use commercially available component video cables to connect the unit to the component video inputs of a suitably equipped television or monitor to enjoy a high-quality picture. Use these terminals in preference to S-Video or composite video connections.

- If the component video terminals are connected to a television with progressive scan capabilities, the output can be set to match this (see page 35).
- Note that these terminals cannot be connected to high definition component terminals.

C S-Video output terminal

Use a commercially available S-Video cable to connect the unit to the S-Video input of a suitably equipped television or monitor. Use this connection in preference to a composite video connection.

D Composite video output terminal

Use a commercially available RCA (pin) video cable to connect the unit to the composite video connector of a television or monitor. Use this connection only if no other video connection method is available.

Connection to audio equipments etc.

CAUTION:

- Switch off the power to all equipment before making connections.
- Read the instructions of each component you intend to use with this unit.
- Be sure to insert each plug securely. To prevent hum and noise, avoid bundling the signal interconnection cables together with the AC power cord or speaker cables.

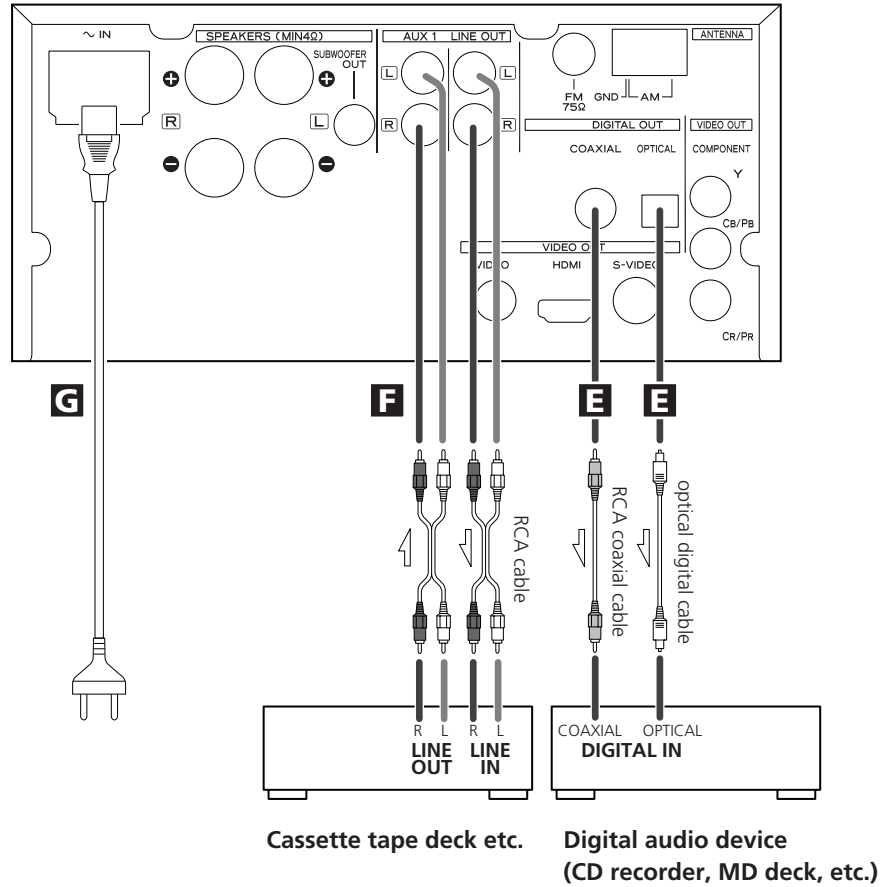

E Digital audio output terminals

Digital audio from DVD-Video, CD and video CD is output from these terminals.

The unit may be connected using either coaxial or optical (TOS) commercially available cables to amplifiers including a decoder, or to digital audio devices such as CD recorders, etc.

COAXIAL: Use RCA (pin) digital audio cable
OPTICAL: Use optical digital audio cable (TOS)

- Keep the supplied cap to cover the OPTICAL terminal when it is not in use.
- Select "ALL" or "PCM only" in the Digital Audio Setup (see page 34).

F AUX 1/LINE OUT jacks

Analog 2-channel audio signal is input or output from these jacks. Connect a cassette tape deck etc. to these jacks using commercially-available RCA cables.

Make sure to connect:
white plug → white jack (L: left channel)
red plug → red jack (R: right channel)

G Power cord receptacle

After all other connections have been made, insert the supplied AC power cord into this receptacle, then connect the other end of the power cord into the wall socket. Ensure that your AC voltage corresponds to the voltage marked on the rear panel of the unit. Consult a qualified electrician if you are in doubt.

- In order to avoid the risk of electric shock, fire, and so on, only use the supplied power cord.
- If you are not going to use the unit for some time, disconnect the power cord from the wall socket.

The provided Remote Control Unit allows the unit to be operated from a distance.

When operating the remote control unit, point it towards the remote sensor on the front panel of the unit.

- Even if the remote control unit is operated within the effective range (5m), remote control operation may be impossible if there are any obstacles between the unit and the remote control.
- If the remote control unit is operated near other products which generate infrared rays, or if other remote control devices using infrared rays are used near the unit, it may operate incorrectly. Conversely, the other products may operate incorrectly.

Battery Installation

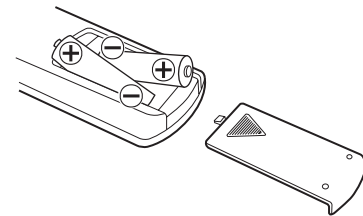

1. Remove the battery compartment cover.
2. Insert two "AAA" (R03 or UM-4) dry batteries. Make sure that the batteries are inserted with their positive "⊕" and negative "⊖" poles positioned correctly.
3. Close the cover.

Battery Replacement

If the distance required between the remote control unit and main unit decreases, the batteries are exhausted. In this case replace the batteries with new ones.

Precautions concerning batteries

- Be sure to insert the batteries with correct positive "⊕" and negative "⊖" polarities.
- Use batteries of the same type. Never use different types of batteries together.
- Rechargeable and non-rechargeable batteries can be used. Refer to the precautions on their labels.
- When the remote control unit is not to be used for a long time (more than a month), remove the batteries from the remote control unit to prevent them from leaking. If they leak, wipe away the liquid inside the battery compartment and replace the batteries with new ones.
- Do not heat or disassemble batteries and never dispose of old batteries by throwing them in a fire.

Identifying the Parts 1

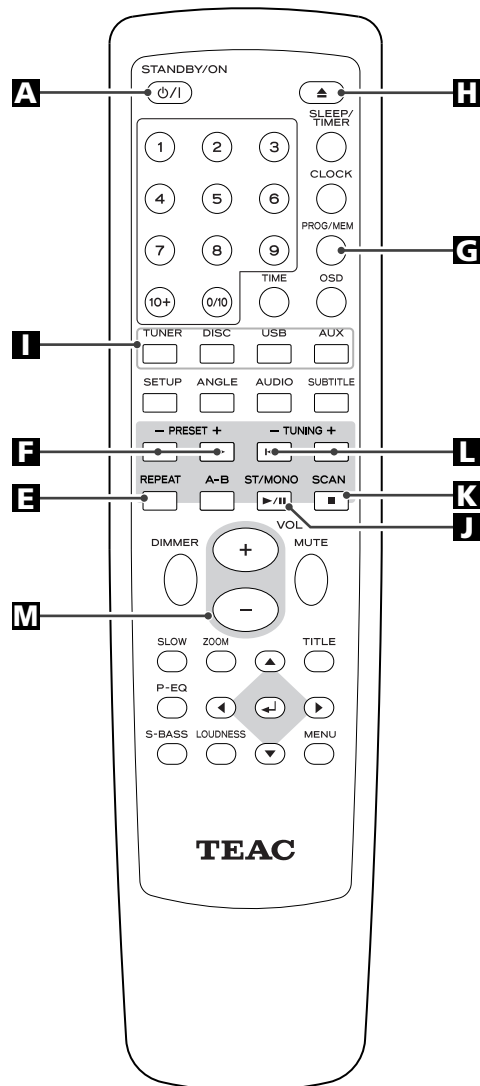
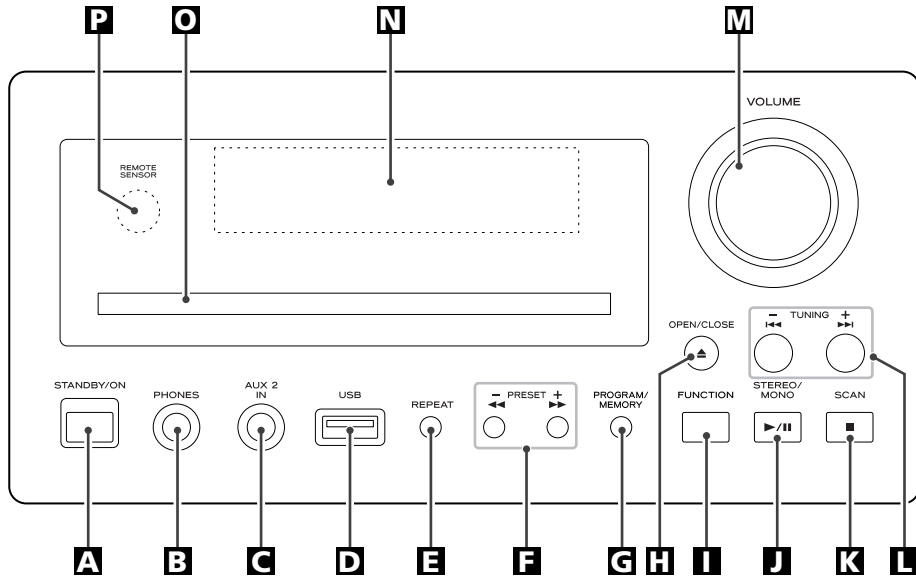

A STANDBY/ON

Use this button to turn the unit on and standby. The standby indicator lights in the standby mode. It turns off when the unit is turned on.

The equipment draws nominal non-operating power from the AC outlet with its STANDBY/ON in the standby position.

B PHONES

For private listening, insert the headphones plug into this jack, and adjust the volume using the VOLUME knob.

C AUX 2 IN

You can connect a portable audio player to this jack.

D USB connector

You can connect an USB memory device to this connector.

E REPEAT

In DISC or USB mode, use this button for repeat playback.

F SCAN (◀◀/▶▶), PRESET

In the preset tuning mode, use these buttons to select a preset channel.

In DISC or USB mode, use these buttons to search for a part of a track.

G MEMORY, PROGRAM

In DISC or USB mode, use this button to program tracks.

In TUNER mode, use this button to preset stations.

H OPEN/CLOSE

Use this to open and close the disc tray.

I FUNCTION

Use this button to select a function (FM, AM, DISC, USB, AUX1 or AUX2).

J Play/Pause (▶/||), STEREO/MONO

In DISC or USB mode, use this button to start or pause playback.

In FM tuner mode, use this button to select stereo or monaural.

K Stop (■), SCAN

In DISC or USB mode, use this button to stop playback.

In TUNER mode, use this button to preset stations automatically.

L SKIP (◀◀/▶▶), TUNING

In DISC or USB mode, use these buttons to skip tracks.

In TUNER mode, use these buttons to tune in a station.

M VOLUME

Turn this knob (or press the VOLUME buttons of the remote control unit) to adjust the volume level.

N Display**O Disc tray****P Remote control sensor**

Receives signals from the remote control unit. Point the remote control unit at this sensor when operating the remote control unit.

Note:

To simplify explanations, instructions in this manual refer to the names of the buttons and controls on the front panel only. Associated controls on the remote control will also operate similarly.

Identifying the Parts 2

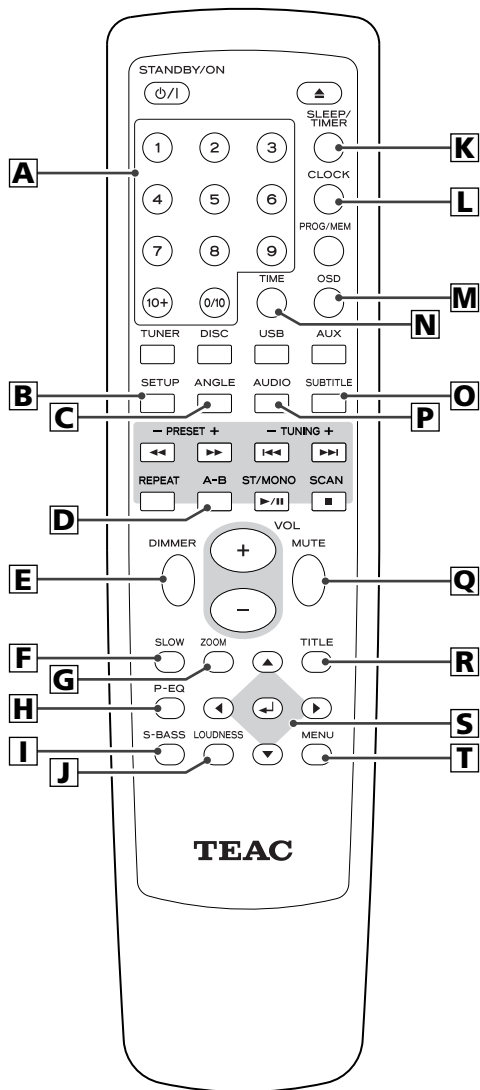

A Number buttons

Use these buttons to key in track numbers, passwords, etc.

B SETUP

Use this button to enter the setup menu where you can set up the parameters of the unit.

C ANGLE

Use this button to select camera angles during DVD playback.

D REPEAT A-B

In DISC or USB mode, use this button to specify a section and play it repeatedly.

E DIMMER

Use this button to change the brightness of the front panel display.

F SLOW

In DISC mode, use this button for slow motion video playback.

G ZOOM

In DISC or USB mode, use this button to enlarge the video image.

H P-EQ (Preset Equalizer)

This button offers Classic, Jazz, Pop, Rock and FLAT (off) modes.

I S-BASS

Use this button to boost bass.

J LOUDNESS

Use this button to compensate for the loss of bass at low volumes.

K SLEEP, TIMER

When the unit is on, use this button to set sleep timer. In the standby mode, use this button to set timer.

L CLOCK

In the standby mode, use this button to adjust clock.

M OSD

Use this button to display information about the currently playing disc.

N TIME

Use this button to start time search.

O SUBTITLE

Use this button to select the displayed subtitles during DVD playback.

P AUDIO

Use this to select the audio for playback.

Q MUTE

Use this button to mute the sound.

R TITLE

When a VCD (version 2.0) is loaded, use this button to turn the PBC function on or off.

During PBC playback, use this button to display a menu.

S Cursor buttons and ENTER

Use these cursor buttons for navigation of on-screen menus and the ENTER button to confirm selections.

T MENU

Use this button with menu-enabled DVD discs to bring up the DVD menu.

During playback of MP3/WMA/JPEG files, use this button to switch between the folder list and the file list.

Front panel display

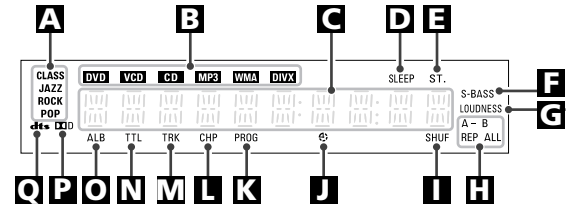

A Shows currently selected equalizer.

B Shows the type of disc or file currently loaded.

C Shows frequency, volume, etc.

D Lights when SLEEP TIMER is set.

E Lights when an FM stereo broadcast is tuned

F Lights when the S-BASS function is on.

G Lights when the Loudness function is on.

H Lights during repeat playback.

I Lights during shuffle playback.

J Lights when the Timer function is on.

K Lights during programmed playback.

L Chapter

M Track

N Title

O Album

P Lights to show that Dolby Digital audio is being played back.

Q Lights to show that DTS audio is being played back.

Type of discs that can be played on this system

This player can playback discs bearing any of the following logos:

	<p>DVD Video:</p> <ul style="list-style-type: none"> • Single-sided or double-sided discs • Single layer or dual layer discs • Dolby Digital, DTS, MPEG or Linear PCM digital audio • MPEG-2 digital video • This unit can play DVD-R discs recorded in DVD video format. • This unit can play DVD-RW discs recorded in DVD video format or DVD video recording format. <p>Discs are generally divided into one or more titles. Titles may be further subdivided into chapters.</p>
	<p>Audio CD:</p> <ul style="list-style-type: none"> • 12cm or 8cm discs • Linear PCM digital audio <p>Audio CDs are divided into tracks.</p>
	<p>Video CD:</p> <ul style="list-style-type: none"> • 12cm or 8cm discs • MPEG-1 digital audio • MPEG-1 digital video <p>Video CDs are divided into tracks.</p>
	<p>SVCD:</p> <ul style="list-style-type: none"> • 12 cm or 8 cm discs • MPEG-1 Audio Layer2 • MPEG-2 digital video

Region Number of DVD Video discs:

DVD players and discs are designed with region numbers that dictate the regions in which a disc can be played. If the region number on the disc you want to play does not match the region number of your DVD player, you will not be able to play the disc. In that case, an error message will appear on the screen.

The region number is printed on the rear panel of this unit.



U.S.A./Canada model



Europe model



Asia model

About DVD-RW

- DVD-RW discs that were recorded with copy-once only permission cannot be played.
- When playing a DVD-RW disc that was edited on a DVD recorder, the screen may momentarily black out at the edited point.
- When playing a DVD-RW disc that was edited on a DVD recorder, you may see scenes from just before the edited point.

About CD-R/CD-RW

CD-R/RW discs recorded in Audio CD format and finalized correctly are playable. But depending on the quality of the disc and/or the condition of the recording, some CD-R & CD-RW discs may not be playable.

Playable file format

This unit can play following files recorded on a CD-R, CD-RW, DVD-R, DVD-RW or USB memory device:

- MP3 files
- Windows Media-formatted audio files
- JPEG files
- DivX video files (DivX 5, DivX 4, DivX 3 and DivX VOD video content)
- File names should be alphanumeric characters. This unit cannot display symbols and full-size or double-byte characters (such as Japanese, Chinese, etc.) correctly. Also, be sure to use the file extension. ('.mp3' for MP3 files, '.wma' for WMA files, '.avi' or '.divx' for DivX video files, '.jpg' or '.jpeg' for JPEG files.)
- Files are played in alphabetical order.
- MP3 files must be monaural or stereo MPEG-1 Audio Layer 3 format. This unit can play MP3 files with sampling frequency 44.1 kHz or 48 kHz, bit-rate 320 kbps or less.
- This unit can play WMA files with sampling frequency 44.1 kHz, bit-rate 192 kbps or less.
- This unit cannot display the bit-rate of VBR (variable bit rate) files correctly.
- The disc must be finalized in order to play.
- This player is NOT compatible with multi-session discs.
- The CD-ROM must be ISO 9660 compatible.
- It may take time to display a progressive JPEG picture.
- Depending on the file size and compression rate, some JPEG pictures cannot be displayed correctly.

USB memory device compatibility

- Only USB flash memory can be used.
- Some flash memory players that charge from a USB terminal cannot be played back.
- Hard disk drives, CD/DVD drives, and others connected via USB cannot be used.
- The DR-H300 cannot copy, move, or delete files.
- Playable format: FAT12, FAT16, FAT32
- NTFS, HFS, HFS+ cannot be used.
- Max. number of playable folders: 300
- Max. number of playable files: 650

Caution:

- If you record a disc using a personal computer, even if it is recorded in a compatible format, there are cases in which it may not play because of the settings of the application software used to create the disc. (Check with the software publisher for more detailed information.)
- Unfinalized CD-R/CD-RW/DVD-R/RW discs cannot be played.

Following discs cannot be played with this unit:

- DVD-Audio, Super Audio CD, CD-G, Data part of CD-EXTRA, and PHOTO CD discs
- discs recorded in a color system other than PAL or NTSC
- illegally produced discs
- scratched or damaged discs
- discs that are dusty, soiled or marked with fingerprints

Warning:

If you attempt to play back such discs, there is a risk that sudden loud noise can blast over the speakers at full volume and cause damage to the speakers and your hearing.

Copy-protected discs, DualDiscs and other discs that do not conform to the CD standard may not play back correctly in this player. If you use such discs in this unit, TEAC Corporation and its subsidiaries cannot be responsible for any consequences or guarantee the quality of reproduction. If you experience problems with such non-standard discs, you should contact the producers of the disc.

Example of Icons used on DVD discs:

	number of audio tracks recorded on the disc
	number of subtitles recorded on the disc
	screen aspect ratio
	disc recorded with multiple camera angles
	region code

- Always place the disc on the disc tray with the label side up. (Compact discs can be played or recorded only on one side.)
- To remove a disc from its storage case, press down on the center of the case and lift the disc out, holding it carefully by the edges.



How to remove the disc



How to hold the disc

- Should the disc become dirty, wipe the surface radially (from the center hole outward towards the outer edge) with a soft, dry cloth:



- Never use such chemicals as record sprays, antistatic sprays or fluid, benzine or thinner to clean the discs. Such chemicals will do irreparable damage to the disc's plastic surface.
- Discs should be returned to their cases after use to avoid dust and scratches that could cause the laser pickup to "skip."
- Do not expose discs to direct sunlight or high humidity and temperature for extended periods. Long exposure to high temperatures will warp the disc.
- Do not play any disc that is warped, deformed or damaged. Playing such discs may cause irreparable harm to the playing mechanisms.
- CD-R and CD-RW discs are more sensitive to the effects of heat and ultraviolet rays than ordinary CDs. It is important that they are not stored in a location where direct sunlight will fall on them, and which is away from sources of heat such as radiators or heat-generating electrical devices.
- Printable discs aren't recommended, as the label side might be sticky and damage the unit.
- Do not stick papers or protective sheets on the discs and do not use any protective coating spray.
- Use a soft oil-based felt-tipped pen to write the information on the label side. Never use a ball-point or hard-tipped pen, as this may cause damage to the recorded side.
- Never use a stabilizer. Using commercially available CD stabilizers with this unit will damage the mechanisms and cause them to malfunction.
- Do not use irregular shape discs (octagonal, heart shaped, business card size, etc.). Discs of this sort can damage the unit:

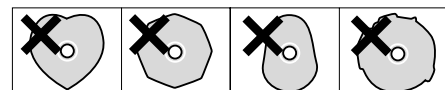

- If you are in any doubt as to the care and handling of a disc, read the precautions supplied with the disc, or contact the disc manufacturer directly.

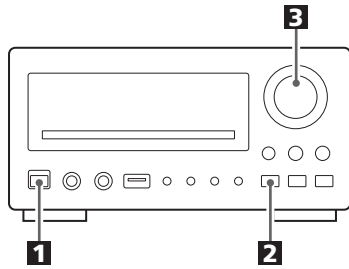

1 Press the STANDBY/ON button to turn the unit on.



- The unit turns on with the source that was last selected.
- You can also use the FUNCTION button (or the TUNER, DISC, USB or AUX button of the remote control unit) to turn the unit on.

2 Press the FUNCTION button (or the TUNER, DISC, USB or AUX button of the remote control unit) to select a source.

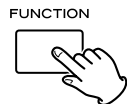

The selected source is shown on the front panel's display.

Each time the FUNCTION button is pressed, the source changes as follows:

FM RADIO, AM RADIO, DISC, USB, AUX1, AUX2

- Press the TUNER button of the remote control unit once or twice to select FM or AM.
- To listen to an external source connected to the AUX IN jack, select AUX1 or AUX2. Press the AUX button of the remote control unit once or twice to select AUX 1 or AUX 2.

3 Play the source, and adjust the volume using the VOLUME knob.

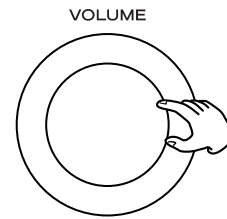

The volume is adjustable from MIN (00) to MAX (31). You can hold down the VOLUME – or + buttons of the remote control unit to reduce or bring up the volume continuously.

- Press the STANDBY/ON button to put the unit in the standby mode when it is not being used.
- If you press the STANDBY/ON button to put the unit in the standby mode when FUNCTION is set for AUX1 or AUX2, first, the speaker sound stops and then after about two seconds the output to the sub woofer stops.

Recording a Source

You can record a source such as a Compact Disc onto a MD or a cassette tape connected to the DIGITAL OUT terminal or the LINE OUT jacks.

1. Select a source to be recorded by pressing the FUNCTION button.

2. Start recording.

- The volume, and tone control (S-BASS, LOUDNESS and P-EQ) have no effect on the recording signals.

Dimmer

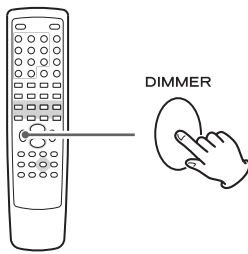

You can dim the front panel's display.
Use the DIMMER button to cycle between these settings:
Full brightness, Medium brightness, Minimum brightness

Muting

To mute the sound temporarily, press the MUTE button. Press the MUTE button again to restore the sound.

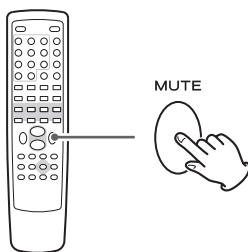

- While muting is engaged, "MUTING" blinks on the display.
- If you change the volume during the muting, the muting will be canceled.

Headphones

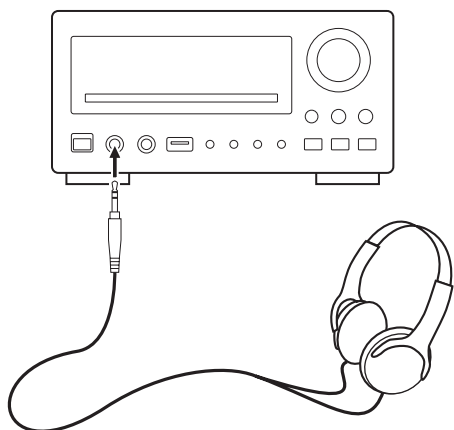

Insert the headphones plug into the PHONES jack, and adjust the volume.

CAUTION

Always lower the volume level prior to plugging in your headphones. **TO AVOID DAMAGING YOUR HEARING** - Do not place your headphones on your head until after you have plugged them in.

Preset Equalizer

Press the P-EQ button repeatedly to select a preset equalizer.

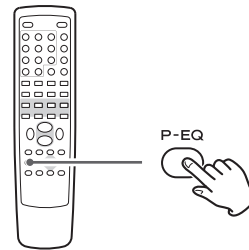

CLASSIC: A balanced sound; suitable for classical music.
JAZZ: suitable for jazz music.
ROCK: Provides a heavy powerful sound; suitable for rock music.
POP: Emphasizes vocal tones; suitable for popular music.
FLAT: Equalizer is off.

S-BASS (Super Bass) button

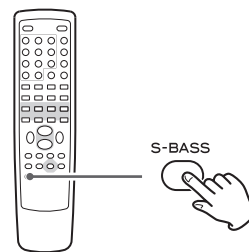

Press the S-BASS button to turn the Bass boost function on or off.

The S-BASS indicator lights when this function is on.

- The S-BASS and the LOUDNESS buttons don't work together.

LOUDNESS button

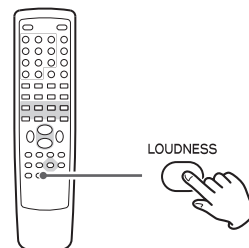

This button compensate for the loss of bass at low volumes.
The LOUDNESS indicator lights when this function is on.
Select off when listening at normal levels.

Listening to a Disc

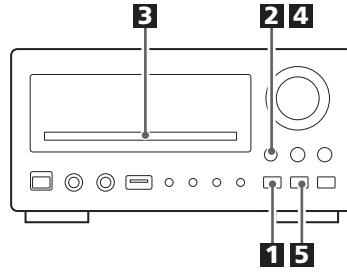

1 Press the **FUNCTION** button to select "DISC".

- When no disc is loaded in the CD player, "NO DISC" is displayed.

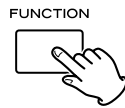

2 Press the **OPEN/CLOSE** button (▲) to open the tray.



3 Insert the disc label side up.

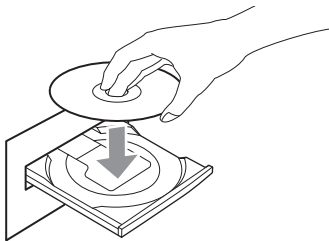

- In the case of double-sided discs, the side to be played should be face down.
- Make sure the disc is centered in the tray in order to avoid any malfunction or jamming of the tray or damage to the disc.

4 Press the **OPEN/CLOSE** button (▲) again to close the tray.



The tray will close. Take care that you don't catch your fingers in the tray.

The unit reads the disc (this may take a little time).
Some discs may automatically start playback.

5 Press the **PLAY** button to start playback if playback has not started automatically.



If a menu is shown on screen (some DVD or video discs may show such a menu), see "On-screen menu" on page 21-22.

Listening to a USB Memory Device

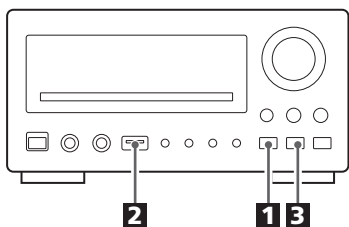

- Do NOT use a high-capacity USB hard disc with this unit.

1 Press the **FUNCTION** button to select "USB".

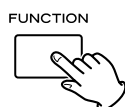

2 Plug your **USB memory device** into the **USB connector**.

- You can reverse steps **1** and **2**.

It takes a few seconds for the unit to load the USB memory device. Some files may automatically start playback.

3 Press the **PLAY** button to start playback if playback has not started automatically.



USB memory device compatibility

- Only USB flash memory can be used.
- Some flash memory players that charge from a USB terminal cannot be played back.
- Hard disk drives, CD/DVD drives, and others connected via USB cannot be used.
- The DR-H300 cannot copy, move, or delete files.
- Playable format: FAT12, FAT16, FAT32
- NTFS, HFS, HFS+ cannot be used.
- Max. number of playable folders: 300
- Max. number of playable files: 650

On-screen menu 1

An on-screen menu is shown when a DVD or video CD with playback control (PBC) content is loaded.

The way in which the menu works may differ from disc to disc.

DVD menus

Use the cursor buttons to select the menu item from a DVD, and confirm the selection using the ENTER button.

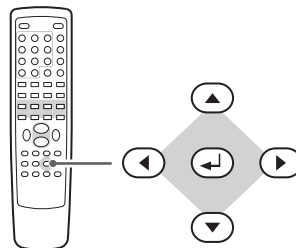

Returning to the menu screen

Press either the **MENU** button or the **TITLE** button.

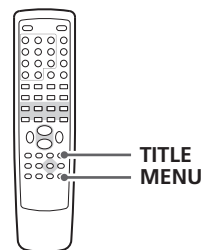

- Depending on the disc, pressing **MENU** during playback may restart playback from the first chapter.
- This function is not available with a DVD-RW disc with VR content.

Video CDs with PBC

When a Video CD (Version 2.0) or Super Video CD with Playback Control functions (PBC) is loaded, a menu will appear on the screen.

Select an item using the numeric buttons, and then press the **ENTER** button to start playback.

- Press the **▶▶** button to advance to the next page. Press the **◀◀** button to return to the previous page.
- If you press the **TITLE** button during playback, the menu will appear on the screen.
- Press the **MENU** button to turn the PBC function on or off. If you press the **MENU** button during playback, playback will stop.

When the PBC function is off:

If you press the **PLAY/PAUSE** button (**▶/||**) in the stop mode, playback will start from the first track.

When the PBC function is on:

If you press the **PLAY/PAUSE** button (**▶/||**) in the stop mode, a menu will appear on the screen.

Select an item using the numeric buttons, and then press the **ENTER** button to start playback.

MP3 and Windows Media-formatted audio files

When a disc or USB is loaded, a list of directories appears on the screen.

Select a directory by pressing the ▲/▼ buttons and press the ENTER button.

File names will appear on the screen. Select a file and press the ENTER button or the PLAY/PAUSE (▶/⏸) button. Playback will start from the selected file.

- Press the MENU button to switch between the folder list and the file list.
- If you want to return to the parent folder, display the folder list using the MENU button, select “..” using the cursor buttons and press the ENTER button.
- Depending on the disc, invisible folders such as “TRASH” might be shown on the screen. Please disregard folders which do not contain playable files.
- It may take 30 seconds or more to display the list of files depending on the disc you are playing back.
- During playback, elapsed time of the current file is displayed on the front panel display.

JPEG files

Choose a picture in the directory list and after a short wait a thumbnail of the picture will appear on the right. Press ▲/▼/◀/▶ to select a picture to view. Press ENTER or PLAY/PAUSE to view the picture at full-screen size.

- When viewing at full-screen size, press SKIP buttons (◀◀/▶▶) to view a previous or next photo. You can also use the ◀/▶ buttons to rotate the image.
- When viewing at full-screen size, press STOP button to display a number of thumbnails at a time on the screen. You can use the ▲/▼/◀/▶ buttons to select a particular photo and then press ENTER button to view that image at full-screen size. You can also select SLIDE SHOW to view all the photos in a series or MENU to adjust settings. You can also select ◀PREV or NEXT▶ to move to the previous or next screen of thumbnail images.
- Press MENU button to exit thumbnail or full-screen views.
- Some photos may appear distorted due to the configuration or characteristics of the disc. Larger photos may take a short while to appear due to their larger data size.

Pausing playback (freezing the picture)

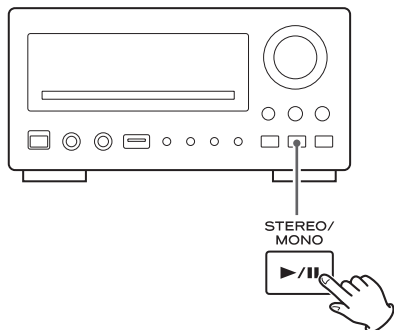

Press the PLAY/PAUSE button to pause audio playback. Any DVD or video CD image is frozen.

Press the PLAY/PAUSE button again to restart playback.

- Caution - do not leave player in the "pause" mode for extended periods of time. Damage to your television or the player may occur.

Stopping playback (Resume mode)

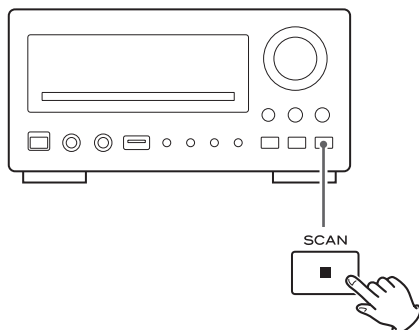

When the STOP button is pressed, playback is stopped, and the display shows "Press Play Key To Continue". Pressing PLAY continues playback.

Pressing any of the following buttons cancels resume mode:

STOP in the stop mode, OPEN/CLOSE, FUNCTION,
STANDBY/ON

Opening and closing the tray

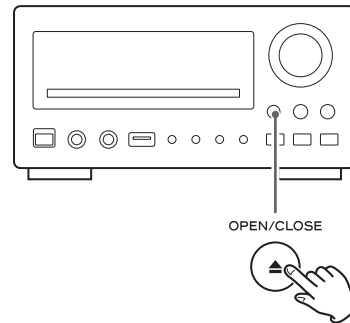

Pressing OPEN/CLOSE opens the tray if it is closed, and closes it if it is open. When the tray is opened during playback, it may take a few seconds before the disc is "unloaded" and the tray opens.

Skipping playback

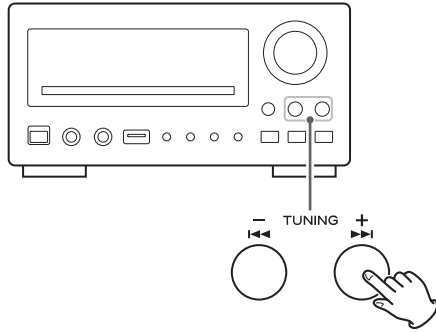

Press the SKIP button (◀◀ or ▶▶) repeatedly until the desired chapter or track is found. The selected chapter or track will be played from the beginning.

- When playing back video CDs with PBC, the ◀◀ button is disabled.

Fast scanning

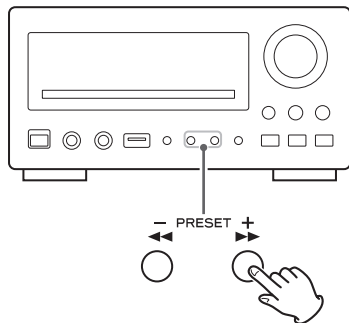

Search for a part of a chapter/track

To search quickly the disc in the forward or reverse direction, press the SCAN buttons (◀◀ or ▶▶) during playback. Press the PLAY/PAUSE button (▶/||) when the part you want to listen to is found.

Each time the SCAN button (◀◀ or ▶▶) is pressed, the search speed changes as follows:

x2 → x4 → x8 → x16 → x32 → normal speed

- VCD/CD/MP3: When you forward fast to the end of a track (or reverse to the beginning of a track), the scan function will be cancelled and normal speed playback will continue.
- The sound is muted during playback of DVD and VCD.
- This function may not work with some discs.

Selecting a chapter or track

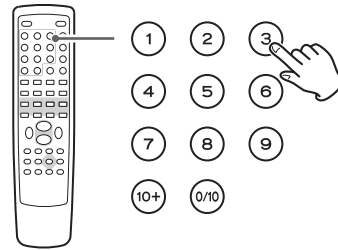

Use the number button to select tracks or chapters for playback.

For instance, to select track number 35, press "3" and "5".

To select a MP3 or WMA file, enter 3 digit numbers. As an example, to select number 5, press "0", "0" and "5". (Optionally, you may press just the number "5" and then wait a few seconds.)

- The numeric buttons do not work during PBC playback of video CDs.

Selecting audio

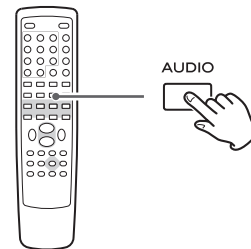

Many DVD discs include audio in different languages, as well as stereo and multi-channel surround versions of the soundtrack.

CDs and video CDs allow the left, right or stereo channels to be selected.

Pressing the AUDIO button changes between the different audio tracks available, and the result is shown on screen.

- Sometimes the picture playback will appear to freeze momentarily when the audio is changed.
- It may be necessary to change the audio on some discs using the on-screen disc menu.
- Some discs cannot have their audio changed in the way described here, as well as some discs which only have one audio stream. If you attempt to select different audio with these discs, the prohibit icon "⊘" is shown on screen.

Selecting subtitles

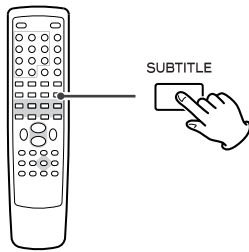

Use the SUBTITLE button to select DVD subtitles.

Repeated presses of this button cycle through available languages on a disc until OFF is reached (no subtitle).

- Subtitles do not always appear immediately after the language has been selected. It may be necessary to wait a few seconds until the subtitles appear.
- Some captions on some discs cannot be removed or changed using this button. Additionally, a disc must have at least one captioning language available for this to work. Some discs may have only one sub-caption language, in which case, the choice is obviously restricted to one subtitle or no subtitles.
- It may be necessary to change the subtitles on some discs using the on-screen disc menu.
- Some discs cannot have their subtitles changed in the way described here. If you attempt to select a different subtitle with these discs, the "prohibit" mark is shown on screen.

Changing camera angle

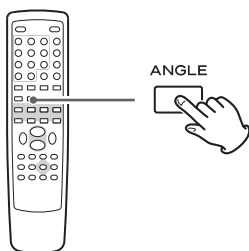

When a scene recorded with multiple angles is played, the angle icon appears on the screen. Each time you press the ANGLE button while the angle icon is displayed, the camera angle changes.

- When no other angle is recorded, the prohibit icon "⊘" will be displayed.
- The ANGLE button doesn't work during pause.

Picture Zoom

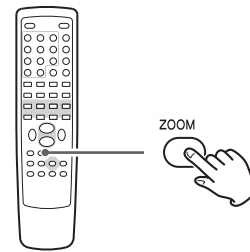

To zoom the picture, press the ZOOM button during playback.

Each time the ZOOM button is pressed, the magnification level changes as follows:

DVD, DivX, VCD:

2x, 3x, 4x, 1/2, 1/3, 1/4, OFF

JPEG:

100%, 125%, 150%, 200%, 75%, 50%, OFF

- You can shift the zoom point by pressing the ▲/▼/◀/▶ buttons during zoom playback.
- Zooming does not work on subtitles or menu screens.

Slow motion

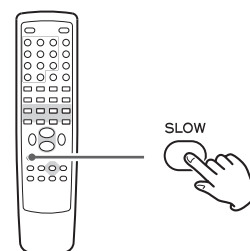

For video discs only (DVD and VCD)

To play a disc in slow motion, press the SLOW button. Each time the SLOW button is pressed, the speed changes as follows:

DVD:

▶▶ 1/2, ▶▶ 1/4, ▶▶ 1/8, ▶▶ 1/16, ◀◀ 1/2, ◀◀ 1/4, ◀◀ 1/8, ◀◀ 1/16, normal speed

VCD/DivX:

▶▶ 1/2, ▶▶ 1/4, ▶▶ 1/8, ▶▶ 1/16, normal speed

To resume normal playback, press the PLAY/PAUSE button (▶/⏸).

- The sound is muted during slow-motion playback.

Repeat playback

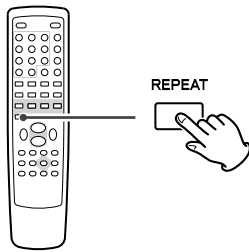

Each time the REPEAT button is pressed, the mode is changed as follows:

REPEAT 1 → REPEAT ALL → OFF

- This feature is not available for all discs. The “prohibit” mark is shown on screen in such cases when an attempt is made to repeat playback.
- If one of the following buttons is pressed, repeat mode will be canceled:

STANDBY/ON, OPEN/CLOSE, FUNCTION

Chapter or track repeat

The REP indicator lights on the display. When this is selected, the currently selected chapter (or track) repeats. If another chapter is selected during repeat playback, the newly-selected chapter repeats.

Title or disc repeat

The REP ALL indicator lights on the display. The current title or disc repeats.

Repeat and Shuffle playback

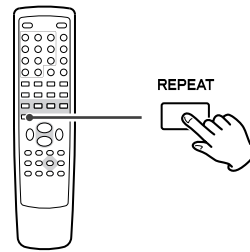

Each time the REPEAT button is pressed, the mode is changed as follows:

REPEAT 1 → REPEAT ALL → SHUFFLE → OFF

- If one of the following buttons is pressed, repeat mode will be canceled:

STANDBY/ON, FUNCTION

File repeat

The REP indicator lights on the display. When this is selected, the currently selected file repeats. If another file is selected during repeat playback, the newly-selected track repeats.

Folder repeat

The REP ALL indicator lights on the display. All the files in the folder will be played repeatedly.

Shuffle (MP3/WMA/DivX only)

The SHUF indicator lights on the display. The whole contents of the disc will be played randomly.

A-B repeat playback

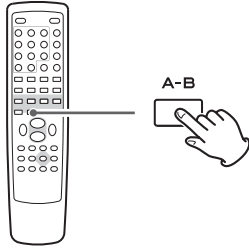

Repeat Playback of a Designated Section (A-B Repeat)

1. Start playback and designate the point at which the A-B repeat should start (point A) by pressing the A-B button.

"A-" appears on the display.

2. When the point at which repeat playback should end (point B) is reached, press the A-B button again.

"A-B" appears on the display.

The designated section will be played repeatedly.

- When playing a CD/VCD, the point A and B should be selected from the same track.
- The SEARCH button (▶▶) can be used to fast-forward to point B after designating point A.
- There should be more than one second between A and B.
- To cancel the A-B Repeat, press the A-B button again.

Changing the display mode

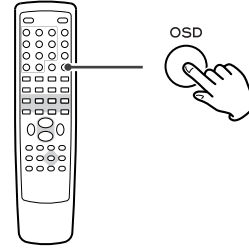

Each time the OSD button is pressed during playback, following information appears on the screen.

DVD

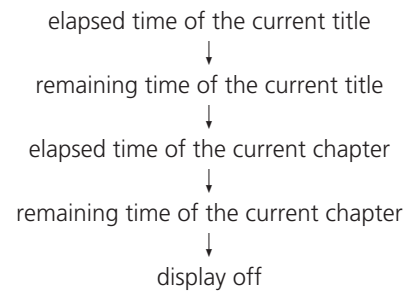

CD/Video CD

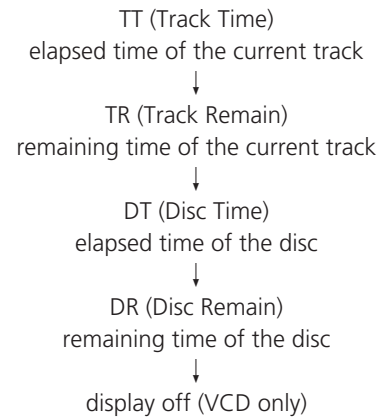

DivX

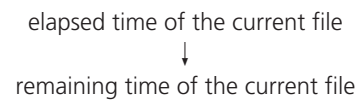

Time Search (VCD/CD)

1. During playback, press the TIME button.

If you want to search the entire disc, press the TIME button once.

"DT: -- : --" is highlighted on the screen.

If you want to search within the current track, press the TIME button twice.

"TT: -- : --" is highlighted on the screen.

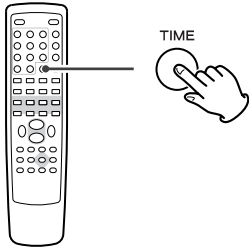

2. Within 7 seconds, enter your desired hour and minute using the numeric buttons.

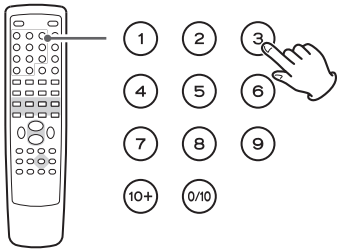

For example, if the length of the current track is 3 minutes, enter a number smaller than 3 minutes.

Playback starts from the selected part.

Time Search (MP3/WMA)

1. During playback, press the TIME button twice.

"-- : --" is highlighted on the screen.

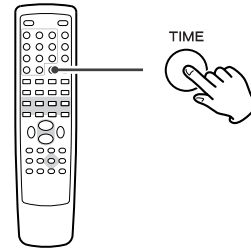

2. Within 7 seconds, enter your desired hour and minute using the numeric buttons.

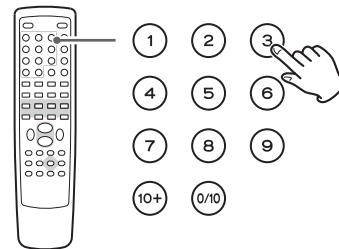

For example, if the length of the current file is 3 minutes, enter a number smaller than 3 minutes.

Playback starts from the selected part.

Chapter Search/ Time Search (DVD)

Chapter Search

1. During playback, press the TIME button once.

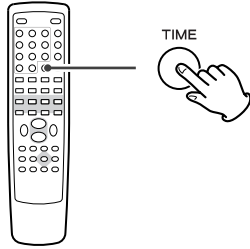

2. Within 7 seconds, enter your desired chapter number (2 digit) using the numeric buttons.

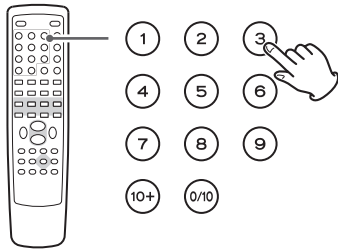

Playback starts from the selected chapter.

Time Search

1. During playback, press the TIME button.

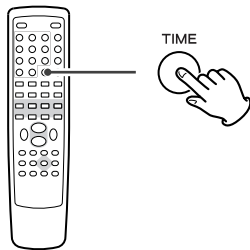

If you want to search within the current title, press the TIME button twice.

If you want to search within the current chapter, press the TIME button three times.

2. Within 7 seconds, enter your desired hour, minute and second using the numeric buttons.

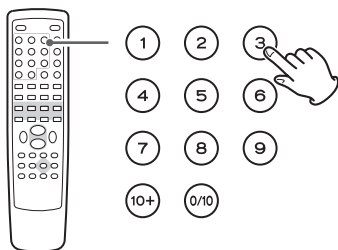

Playback starts from the selected part.

Chapter Search/ Time Search (DivX)

Chapter Search

1. During playback, press the TIME button once.

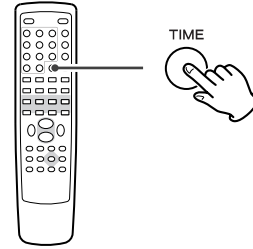

"SELECT - - -" appears on the screen.

2. Within 7 seconds, enter your desired file number (3 digit) using the numeric buttons.

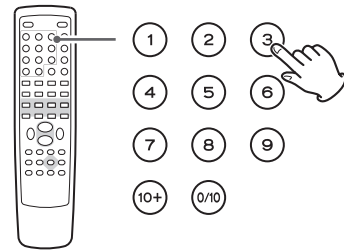

Playback starts from the selected file.

Time Search

1. During playback, press the TIME button twice.

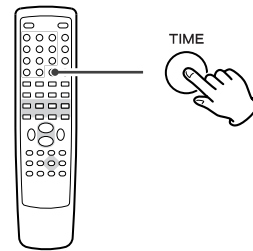

"GO TO :- - -" appears on the screen.

2. Within 7 seconds, enter your desired hour, minute and second using the numeric buttons.

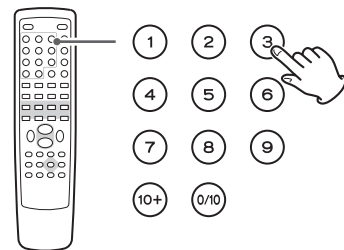

Playback starts from the selected part.

Programmed playback

Up to 20 chapters/tracks can be programmed in the desired order.

- 1** If another source is selected, press the **DISC** button or the **FUNCTION** button to select "DISC".

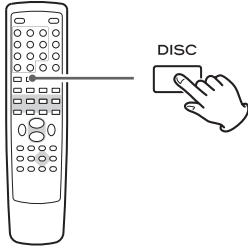

- 2** Press the **PROGRAM** button.

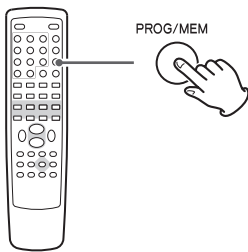

The program list appears on the screen.

- To cancel the program mode, press the PROGRAM button again, or select "EXIT" using the cursor buttons and press the ENTER button.

- 3** Enter your desired "title and chapter number" or "track number" using the numeric buttons.

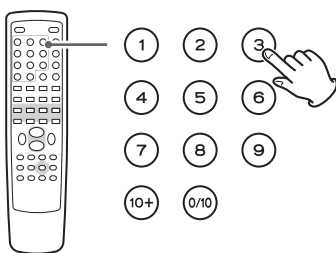

Example:

To enter number 5, press "0" and "5".

Repeat this step to program more chapters/tracks.

- If you made a mistake, move the cursor on the track number and overwrite it using the numeric buttons.
- To program more than 11 chapters/tracks, press the ►► button to advance to the next program page (or select "►" using the cursor buttons and press the ENTER button). Press the ◀◀ button to return to the previous page.

- 4** When the selection of chapter/track numbers is completed, select "START" using the cursor buttons and press the ENTER button to start programmed playback.

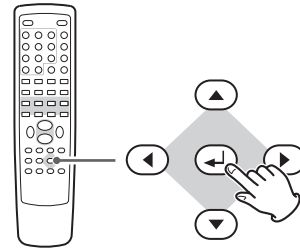

- During programmed playback, the numeric buttons don't work.
- When playback ends, the program is cleared.
- If you press one of the following buttons, the programmed contents will also be cleared.
OPEN/CLOSE, STANDBY/ON, STOP FUNCTION (AUX, USB, TUNER)

Programmed playback

- 1** If another source is selected, press the **FUNCTION** button to select "DISC" or "USB".

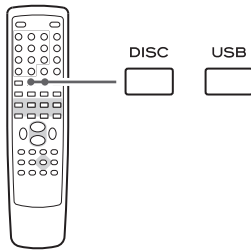

- 2** Select a file using the cursor buttons and press the **PROGRAM** button.

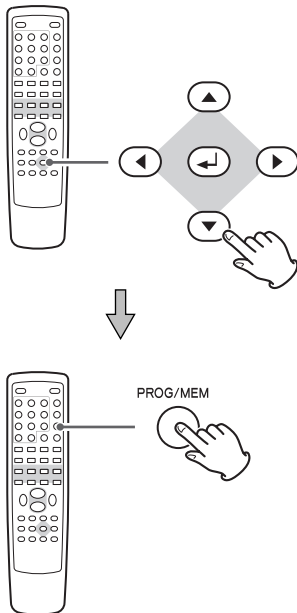

The file is added to the program list.

- 3** Press the **MENU** button once or twice to display the program list.

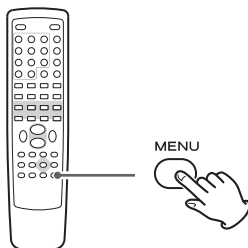

- 4** Highlight the first file in the program list using the cursor buttons.

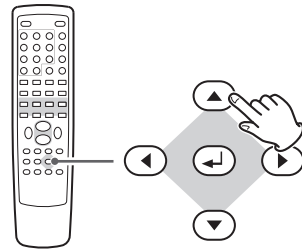

- 5** Press the **ENTER** button or the **PLAY/PAUSE** button to start programmed playback.

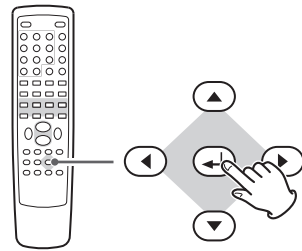

- If you press one of the following buttons, the programmed contents will be cleared.

FUNCTION (AUX, USB, TUNER)

OPEN/CLOSE (in DISC mode), STANDBY/ON,

Settings for DVD playback (introduction)

This chapter describes how to use the SETUP menu. Most settings and adjustments are required to be set when you first use the system.

Using the SETUP menu, you can adjust the picture size, set a preferred language for audio and the OSD (on screen displays), limit playback by children, et cetera.

1 Turn on the main unit, and the television (monitor).

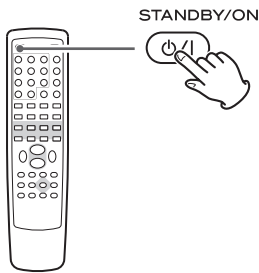

2 Press the SETUP button.

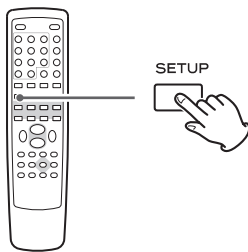

The setup menu appears on the screen.

- Exit the setup mode by pressing SETUP once again.
- Although it is possible to enter the setup menu while playback is continuing (or in resume mode), not all menu functions will be available. Expand the number of available functions by pressing the STOP button twice.

3 Use the cursor buttons to navigate the menus.

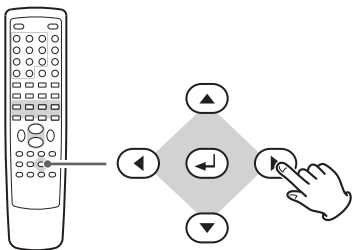

If no cursor is visible on the screen, use the left and right buttons to select a page.

Use the up and down buttons to highlight menu items within the selected page.

Press the left button to return to the upper menu.

4 Enter the menu item with the right cursor button.

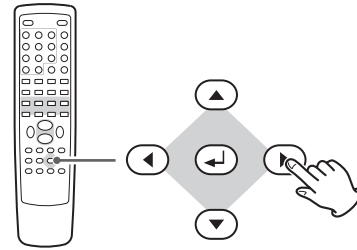

5 Use the up and down cursor buttons to select the options within the menu item, and ENTER to confirm the entry.

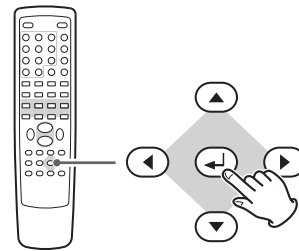

Individual menu functions are described on pages 33 through 37.

Repeat steps **3** through **5** as required.

6 Exit the setup mode by pressing SETUP once more.

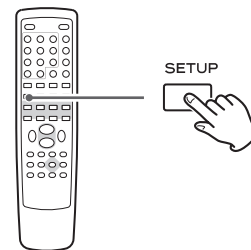

TV Display

Because the shape of the television or monitor may not match the shape of the movie frame, you may need to change the way in which the image is displayed to avoid distortion on older televisions, which use a 4:3 aspect ratio; high-definition televisions use 16:9 (as do movies).

Note that you may need to read your television's manual in conjunction with this section in order to achieve the best results. Some discs do not allow the aspect ratio to be changed and you will therefore have to change the aspect ratio on the TV.

Make this setting while playback is stopped; you cannot do this while playing back a disc.

4:3 PAN SCAN

This mode is used with 4:3 televisions. 4:3 images are displayed normally. When showing 16:9 programs, the full height of the screen is used, but the left and right part of the image are cut off.



4:3 picture



16:9 picture

4:3 LETTER BOX

This mode is used with 4:3 televisions. 4:3 images are displayed normally. 16:9 images are visible at their full width, but a blank area is left at the top and bottom of the screen.



4:3 picture



16:9 picture

16:9

Use with a 16:9 wide television.



4:3 picture



16:9 picture

- Some wide-screen discs that do not permit Pan & Scan mode playback are automatically played in Letterbox mode.
- Depending on the DVD, 4:3 Letterbox may be selected automatically instead of 4:3 Pan & Scan and vice versa.
- If WIDE is selected and a normal TV is connected, 16:9 content will appear distorted during playback (objects look thin).

OSD Language

Select the desired language for onscreen menus from the following:

English (default), French, German, Italian, Spanish, Dutch

NOTE: If the unit is set to a foreign language and you find it impossible to read the menu settings, you can restore all the factory default settings, and the menus will appear in English again (all other settings will be wiped out).

Screen Saver

ON (Default):

The screen saver starts up if nothing is played back and no operations are performed for 3 minutes.

OFF:

The screen saver does not start up.

DivX Code

In case you need the registration code to play DivX files, select this.

The registration code of the player will be displayed.

Digital Audio Setup

SPDIF OFF:

Select this when you don't use the DIGITAL OUT or the HDMI terminal.

No signal is output from these terminals.

ALL:

Select this when the unit is connected to an audio component equipped with a built-in Dolby Digital or DTS decoder via the DIGITAL OUT or the HDMI terminal.

PCM only (Default):

Select this when the unit is connected to an audio component such as amplifier/receiver, CD recorder or MD deck via the DIGITAL OUT or the HDMI terminal.

DOLBY DIGITAL Setup (Dual Mono)

STEREO

Left channel is output from the left speaker, and right channel is output from the right speaker.

L-MONO

Left channel is output from the front left and right speakers.

R-MONO

Right channel is output from the front left and right speakers.

3D Processing

This setting provides following sound effects:

Off, Concert, Living Room, Hall, Bathroom, Cave, Arena, Church

Night Mode (Dynamic range control)

ON

Applies dynamic range control to Dolby Digital material, reducing the volume of loud sounds, and increasing the volume of quiet ones. This is useful for spoken word material, etc. as well as nighttime listening.

OFF (default)

Turns off the audio dynamic compression.

- This function is effective only when playing back a DVD disc recorded with Dolby Digital. This control has no effect on other discs.
- The overall effect of this setting depends on many things: the disc being played, the amplifier, and the speakers used for reproduction.

Video Output

S-VIDEO

Select this when your TV or monitor is connected to the S-VIDEO terminal.

Y Cb/Pb Cr/Pr

Select this when your TV or monitor is connected to the COMPONENT VIDEO terminals.

TV Mode

This setting is available only when "COMPONENT" is set to "Y Cb/Pb Cr/Pr".

This setting allows the selection of interlaced (INTERLACE) or progressive-scan (P-SCAN) video from the component video outputs.

Progressive-scan video provides a better, clearer picture. However, it is not supported by every television or monitor, and you should ensure that this is supported fully before turning on this option.

- When your TV isn't compatible with progressive scan, never select "P-SCAN". No picture will be shown on the monitor. In case you select "Progressive" by mistake, connect your TV via the VIDEO OUT jack or S-VIDEO jack to display the Setup menu and change the setting to "INTERLACE".

'CONSUMERS SHOULD NOTE THAT NOT ALL HIGH DEFINITION TELEVISION SETS ARE FULLY COMPATIBLE WITH THIS PRODUCT AND MAY CAUSE ARTIFACTS TO BE DISPLAYED IN THE PICTURE. IN CASE OF 480 (525) OR 576 (625) PROGRESSIVE SCAN PICTURE PROBLEMS, IT IS RECOMMENDED THAT THE USER SWITCH THE CONNECTION TO THE 'STANDARD DEFINITION' OUTPUT. IF THERE ARE QUESTIONS REGARDING OUR TV SET COMPATIBILITY WITH THIS MODEL 480p (525p) AND 576p (625p) DVD PLAYER, PLEASE CONTACT OUR CUSTOMER SERVICE CENTER.'

Color Setting

1. Highlight "Color Setting" and press the right button.

2. Use the up and down buttons to select the parameter.

Sharpness

Adjusts the sharpness of the picture shown on the monitor.

Select HIGH, MEDIUM or LOW using the cursor buttons, and press the ENTER button.

Brightness

Adjusts the brightness of the picture

Use the left and right buttons to change the value, and press the ENTER button.

Contrast

Adjusts the picture contrast

Use the left and right buttons to change the value, and press the ENTER button.

Gamma

Adjusts the gamma value of the picture

Select HIGH, MEDIUM, LOW or NONE using the cursor buttons, and press the ENTER button.

Hue

Adjusts the green/red balance of the picture (only for progressive-scan and S-Video output)

Use the left and right buttons to change the value, and press the ENTER button.

Saturation

Adjusts the saturation level.

Use the left and right buttons to change the value, and press the ENTER button.

Luma Delay

Adjusts the luma delay.

Select 0T or 1T using the cursor buttons, and press the ENTER button.

3. Press the left button when done, to return to the Video Setup Page.

Settings (Video Setup Page)

HDMI

ON

Select this when your TV or monitor is connected to the HDMI terminal.

OFF

Select this when you don't use the HDMI terminal.
No signal is output from the HDMI terminal.

- When your TV isn't connected to the HDMI terminal, never select "ON". No picture will be shown on the monitor.

Resolution

This setting is available only when "HDMI" is set to "ON".
Select proper resolution for your TV or monitor.

480p 60Hz
720p 60Hz
1080i 60Hz
576p 50Hz
720p 50Hz
1080i 50Hz

Settings (Preference Page)

TV Type

NTSC (Default):

Select this when the unit is connected to an NTSC TV.

AUTO:

Select this when the unit is connected to a MULTI TV.

PAL:

Select this when the unit is connected to a PAL TV.

Audio, Subtitle, Disc Menu

You can select a preferred language for audio, subtitle and disc menu.

- When you select a preferred language that is not recorded on the DVD, one of the recorded languages is automatically selected.
- You can override the AUDIO setting in the SETUP menu by pressing the AUDIO button on the remote control unit while a DVD disc is playing.
- You can override the SUBTITLE setting in the SETUP menu by pressing the SUBTITLE button on the remote control unit while a DVD disc is playing.
- Select OFF to turn subtitles off.
Note that subtitles on some discs cannot be removed even when you select OFF.

Parental

See page 37 for details.

Default

All the items in the SETUP menu (except for the password and parental control) will be reset to the default settings.

Parental (Parental control)

Playback of some DVD discs can be limited depending on the age of the users. The parental control system allows the playback limitation level to be set by the parent. The default setting is "8".

Notes

- The lower the level, the stricter the limitation.
- If the rating of the loaded DVD disc is higher than the level you set, the system will require a password. Enter your password and press the ENTER button to start playback.

1. Select the desired parental control level from the menu, then press ENTER to save it.
2. You will be prompted to enter your password. Use the numeric buttons to enter 2580 (or your privacy password if already established).

No need to enter a password if "Password Mode" is set to OFF.

Password Mode

To change this setting, select ON or OFF, enter your password, and press the ENTER button.

ON

You need a password to change the level of parental control.

OFF

You can change the level of parental control without a password.

You cannot temporarily unlock discs for playback.

Password

You can set a new password for parental control. The default password is 2580.

1. Select "Change" and press the ENTER button.
2. Enter 2580 (or your privacy password) using the numeric buttons.
3. Enter a new password.
4. Enter the same password again to confirm.
5. Press the ENTER button.

Remember your password as you will need it to change the level of control in the future as well as to temporarily unlock discs for playback.

If you forget your password, use 2580.

1. Select FM or AM using the **FUNCTION** button (or the **TUNER** button of the remote control unit).

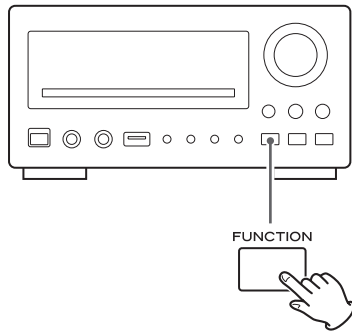

2. Select the station you want to listen to (auto selection).

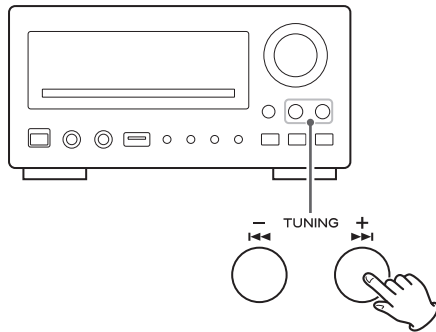

Hold down the TUNING button (+ or -) of the main unit for more than 1 seconds.

"SEARCH . . ." appears on the display, and the unit starts searching for a station.

When a station is tuned in, the tuning process will stop automatically.

Repeat this step until the station you want to listen to is found.

- If you want to stop the tuning process, press the TUNING button.

Selecting stations which cannot be tuned automatically (manual selection)

When the TUNING button is pressed momentarily, the frequency changes by a fixed step.

Press the TUNING button repeatedly until the station you want to listen to is found.

STEREO/MONO Button

Pressing this button alternates between Stereo mode and Mono mode.

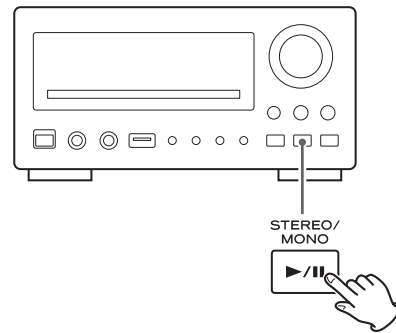

STEREO

FM stereo broadcasts are received in stereo and the "ST." indicator lights in the display.

- If the sound is distorted and the "ST." indicator flashes, the signal is not strong enough for good stereo reception. In this case, change to MONO mode.

MONO

To compensate for weak FM stereo reception, select this mode. Reception will now be forced to monaural, reducing unwanted noise.

If the reception is poor

For the best reception, rotate the FM or the AM antenna until you get stations clearly.

You can store up to 20 FM and 20 AM stations.

Automatic Memory Presetting

1. Select FM or AM using the **FUNCTION** button (or the **TUNER** button of the remote control unit).

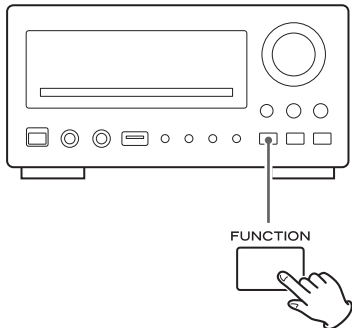

2. Press the **SCAN** button.

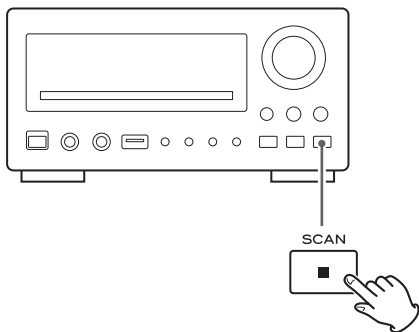

Up to 20 of the best received stations in your area will be stored automatically.

Manual Memory Presetting

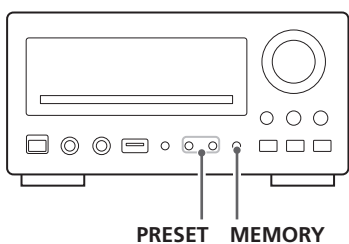

1. Tune in a station you want to listen to (see steps 1 to 3 of page 38).

2. Press the **MEMORY** button.

The PROG indicator blinks on the display.



3. While the "PROG" indicator is blinking, Select a preset channel to store the station using the **PRESET** buttons, and then press the **MEMORY** button.

The station is stored and the PROG indicator goes off.

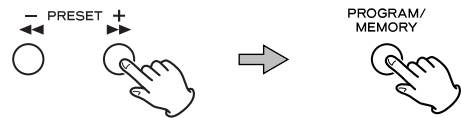

How to select preset stations

1. Select FM or AM using the **FUNCTION** button (or the **TUNER** button of the remote control unit).

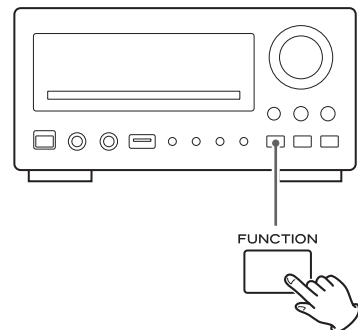

2. Select a preset channel using the **PRESET** buttons.

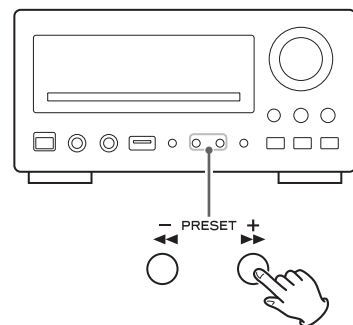

Listening to an External Source

- 1** Connect the PHONES jack (audio output jack) of a portable audio player to the AUX 2 IN jack of the DR-H300 using the supplied stereo mini plug cable.

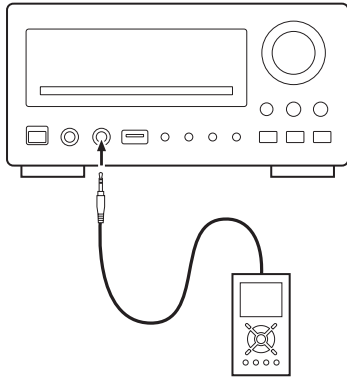

- 2** Press the FUNCTION button or the AUX button to select "AUX2".

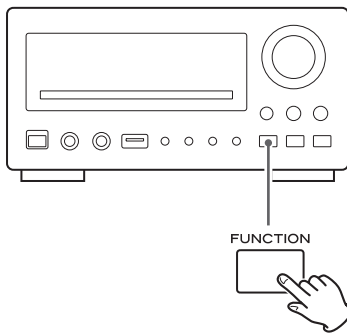

- 3** Play the source, and adjust the volume using the VOLUME knob of the DR-H300 and of the audio player.

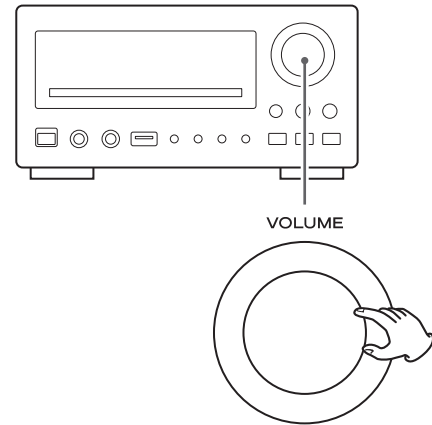

When using the PHONES jack of your mini player, you must adjust the volume of the mini-player or you may hear no sound from your DR-H300.

- Turning the volume of the mini player up too high may cause the sound from your DR-H300 to be distorted. If this is the case, reduce the volume of the mini player until the distortion stops and then adjust the volume level of the DR-H300 to a comfortable listening level

Setting the Clock

- 1** If the unit is on, press the STANDBY/ON switch to turn it standby.

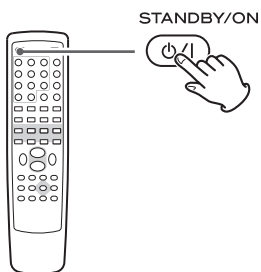

- 2** Press the CLOCK button.

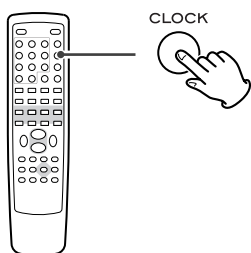

(If "--:--" blinks on the display, press the CLOCK button again.)

"CLOCK SET" briefly appears on the display, and the "hour" value starts blinking.

- If no button is pressed for 10 seconds, the time setting mode will be cancelled.

- 3** Press the VOLUME button to set the current hour.

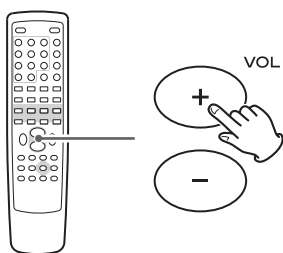

- 4** Press the CLOCK button.

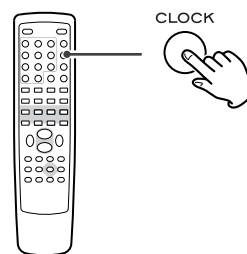

The "minute" value starts blinking

- 5** Press the VOLUME button to set the current minute.

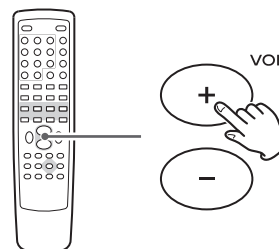

- 6** Press the CLOCK button.

The clock starts.

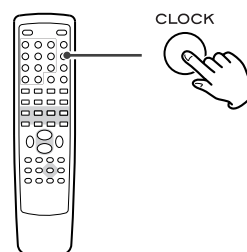

Setting the Timer

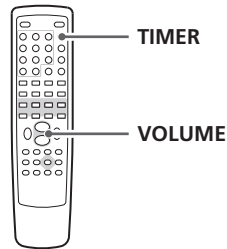

- The unit can be programmed to turn on at a specified time.
- Adjust the clock before setting the timer.

1 If the unit is on, press the **STANDBY/ON** switch to turn it standby

2 Press the **TIMER** button.

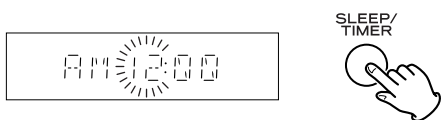

"TIMER SET" briefly appears on the display, and the "hour" value starts blinking.

- When no button is pressed for 10 seconds, the timer setting mode will be cancelled.

3 Press the **VOLUME** button to set the start time (hour), and then press the **TIMER** button.

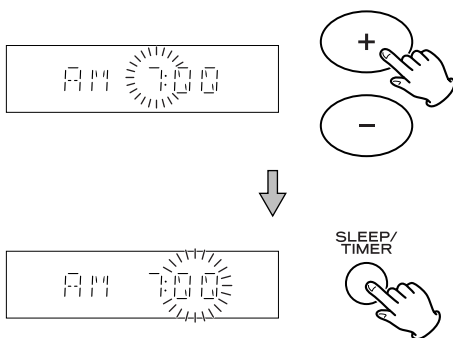

The "minutes" value starts blinking.

4 Press the **VOLUME** button to set the start time (minute), and then press the **TIMER** button.

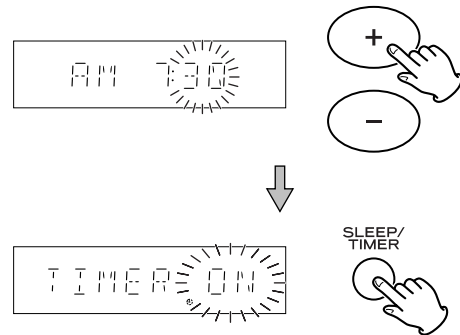

"ON" or "OFF" starts blinking.

5 Press the **VOLUME** button to turn ON or OFF the timer function, and then press the **TIMER** button.

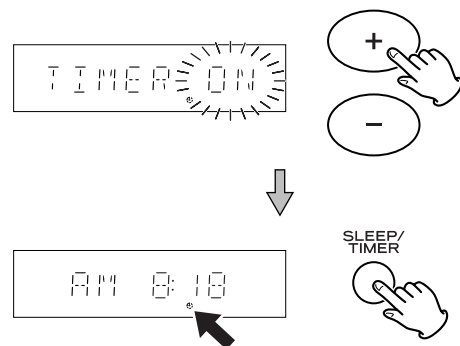

Select ON to turn the timer function on.
The **TIMER** indicator (🕒) appears on the display.

When you don't use the timer, select OFF. (The **TIMER** indicator disappears from the display.)

6 Turn the unit on and prepare the source.

To play a disc, select "DISC" using the FUNCTION button and set a disc.

To play a USB memory device, select "USB" using the FUNCTION button and set a USB memory device.

To listen to the radio, select "FM" or "AM" using the FUNCTION button and tune in a station.

7 Press the STANDBY/ON button to turn the unit off (standby).

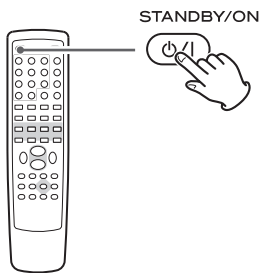

The clock and the TIMER indicator (🕒) are displayed.

- The unit will turn on at the specified time every day.
- The unit turns on with the source that was last selected.

Don't forget to turn the unit off (standby), or the timer won't work.

The power can be switched off after a specified amount of time.

Press the SLEEP button repeatedly until desired time appears on the display.

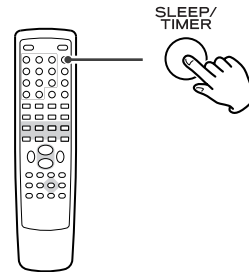

SLEEP-90 (60, 30, 20, or 10):

The power will be switched off 90 (60, 30, 20, or 10) minutes later.

The SLEEP indicator lights on the display.

SLEEP OFF:

The sleep timer is off.

- If you want to check the remaining time, press the SLEEP button once. The remaining time will be displayed for 3 seconds, and then return to the normal display.

If you have problems with your system, look through this chart and see if you can solve the problem yourself before calling your dealer or TEAC service center.

General

No power

- ➔ Check the connection to the AC power supply. Check and make sure the AC source is not a switched outlet and that, if it is, the switch is turned on. Make sure there is power to the AC outlet by plugging another item such as a lamp or fan.
- ➔ Press the STANDBY/ON button to turn the unit on.

Remote control doesn't work.

- ➔ Press the STANDBY/ON button to turn the unit on.
- ➔ If the batteries are dead, change the batteries.
- ➔ Use remote control unit within the range (5 m) and point at the front panel.
- ➔ Clear obstacles between the remote control unit and the main unit.
- ➔ If a strong light is near the unit, turn it off.

Severe hum or noise is heard.

- ➔ Place the unit as far away from a TV as possible.
- ➔ Make sure the line cords and speaker cables are as far away from the AC supply as possible.

DISC/USB

Will not play.

- ➔ Reload the disc with the label side UP.
- ➔ Use a playable disc (see page 16).
- ➔ If the disc is dirty, clean the surface of the disc.
- ➔ A blank disc has been loaded. Load a prerecorded disc.
- ➔ Check the region code of the DVD (see page 16).
- ➔ If the unit is condensed, leave the unit for one or two hours with the power turned on (see page 45).

PROHIBIT icon "⊘" appears on the screen.

- ➔ The operation is not permitted by the disc or the unit.
- ➔ Note that during playback of a title part (cautions, software maker's logo, etc.), most operations are prohibited by the disc.
- ➔ If another operation is still in process, wait a moment and try again.

Cannot access some setup menu items.

- ➔ Although it is possible to enter the setup screen while playback is continuing (or in resume mode), not all menu functions will be available. Expand the number of available functions by pressing the STOP button twice (see page 32).

Scanning stops.

- ➔ Scanning does not work within menus.

Sound skips.

- ➔ Place the unit on a stable place to avoid vibration and shock.
- ➔ If the disc is dirty, clean the surface of the disc.
- ➔ Don't use scratched, damaged or warped discs.

There is no sound or only a very low-level sound is heard.

- ➔ Adjust the volume.
- ➔ Check the connection to the speakers.
- ➔ Check the SPDIF output setting (see page 34).
- ➔ The sound is muted during pause, slow-motion, and fast forward/reverse. Press the PLAY/PAUSE button to resume normal playback.

No digital audio output.

- ➔ Check that the SPDIF OUTPUT setting is set to "ALL" or "PCM only" (see page 34).

Digital audio recording is not possible on another device.

- ➔ Check that the SPDIF OUTPUT setting is set to "PCM only".
- ➔ Copy-prohibit material cannot be copied digitally.

No picture/distorted picture

- ➔ Check the connection to the television (monitor)
- ➔ Check the operating instructions for the television (monitor) to make sure that you have the right input selected, etc.
- ➔ If you are using a HDMI connection, make sure it is configured correctly (see page 36).

- ➔ When your television/monitor isn't compatible with Progressive scan, never set the TV MODE setting to "P-SCAN (Progressive scan)" (see page 35).

Picture noise.

- ➔ If video from this system has to go through your VCR to get to your TV, the copy-protection applied to some DVD programs could affect picture quality. Please connect the unit directly to your TV.

The image is distorted or monochromatic.

- ➔ Make sure that the PAL-NTSC setting matches the television/monitor (see page 36).
- ➔ Adjust the aspect ratio to correspond to the television/monitor in use (see page 33).

The aspect ratio of the screen cannot be changed.

- ➔ The aspect ratio might be fixed by the disc.

Picture and sound don't match up.

- ➔ With some TV sets there may be a short pause from when the video signal is received until the image appears. If the sound from the speaker does not match the TV image, minimize the volume level of the DR-H300 and output the sound from the TV.

Tuner

Cannot listen to any station, or signal is too weak.

- ➔ Tune in the station properly.
- ➔ Rotate the FM or AM antenna for the best reception position.

Though the broadcast is stereo, it sounds monaural.

- ➔ Press the STEREO/MONO button.

If normal operation cannot be obtained, unplug the power cord from the outlet and plug it again. This resets the internal micro-computer which can be disturbed during electrical storms, power interruptions, et cetera.

If unplugging the power cord does not solve the problem, try the following procedure to reset the internal micro-computer.

1. Turn the unit on.
2. Press the STOP button while holding down the PLAY/PAUSE button.

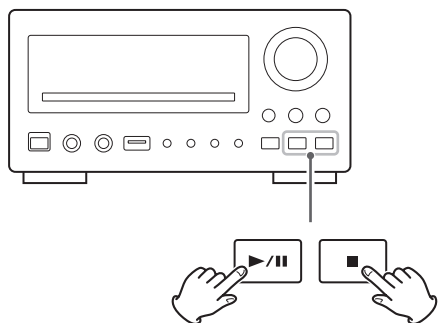

3. Release the STOP button when "DR-H300V**" appears on the display.
4. Release the PLAY/PAUSE button.
5. Press the STOP button.

Beware of condensation

When the unit (or a disc) is moved from a cold to a warm place, or used after a sudden temperature change, there is a danger of condensation; vapor in the air could condense on the internal mechanism, making correct operation impossible. To prevent this, or if this occurs, leave the unit turned on for one or two hours. Then the unit will stabilize at the temperature of its surroundings.

Maintenance

If the surface of the unit gets dirty, wipe with a soft cloth or use diluted neutral cleaning liquid. Be sure to remove any fluid completely. Do not use thinner, benzene or alcohol as they may damage the surface of the unit.

Specifications

DVD Player

Pickup Semiconductor laser, Wave length 650/790 nm
Signal System NTSC/PAL
Video signal horizontal resolution . More than 480 lines (DVD)
Video signal-to noise ratio More than 50 dB (DVD)
Audio frequency response 20 Hz to 20 kHz (+1 / -3dB)
Audio signal-to-noise ratio 62 dB
Dynamic range 80 dB

S-Video output

Y (luminance) - Output level 1 Vp-p (75 Ω)
C (color) - Output level 286 mVp-p (75 Ω)
Jacks S-VIDEO jack

Video output

Output level 1 Vp-p (75 Ω)
Jacks RCA jack

Component video output (Y, C_B/P_B, C_R/P_R)

Y-Output level 1.0 Vp-p (75 Ω)
C_B/P_B, C_R/P_R-Output level 0.7 Vp-p (75 Ω)
Jacks RCA jacks

HDMI output

Jack HDMI 19 pin (version 1.2a)

Amplifier

Output Power
(Stereo, EIAJ, 20 Hz to 20 kHz, 4 Ω) 50 W + 50 W
(Stereo, 1 % THD, 20 Hz to 20 kHz, 4 Ω) 36 W + 36 W

Total harmonic distortion 0.7 % (at 5 W, 1 kHz, 4 Ω)
Audio Input sensitivity/impedance LINE: 600 mV/47 k Ω
Output level/impedance (LINE OUT) 1000 mV / 10 k Ω
Frequency Response 20 Hz to 20 kHz, +0 / -3 dB
Signal-to-noise Ratio 90 dB (IHF-A)

FM Tuner Section (Without notes 100.1 MHz, 65 dBf)

Tuning Range 87.5 MHz to 108.0 MHz (100 kHz steps)
Total Harmonic Distortion (1 kHz) . . Mono: 1%, Stereo: 1.5%
Frequency Response 40 Hz to 10 kHz
Stereo Separation (1 kHz) 35 dB
Signal-to-Noise Ratio Mono: 55 dB
Stereo: 45 dB

AM Tuner Section

Tuning Range 520 kHz to 1,710 kHz (10 kHz steps)
Usable Sensitivity 900 μ V/m
Total Harmonic Distortion 1.5% at 100 dB/m
Signal-to-Noise Ratio 40 dB at 100 dB/m

General

Power Requirements AC 120 V, 60 Hz
Power Consumption 50 W (STANDBY: 0.98 W)
Dimensions (W x H x D) 215 x 110 x 350 mm
Weight (net) 4.5 kg

Standard Accessories

AM Loop Antenna x 1
FM Antenna x 1
Remote Control Unit (RC-1144) x 1
Batteries (AAA, R03, UM-4) x 2
RCA video cable x 1
Warranty card x 1
Owner's manual x 1

- Design and specifications are subject to change without notice.
- Weight and dimensions are approximate.
- Illustrations may differ slightly from production models.

Nous vous remercions pour l'achat d'un appareil TEAC. Lire ce manuel avec attention pour obtenir les meilleures performances possibles de cet appareil.

Avant utilisation	48
Raccordement (antenne FM)	49
Raccordement (antenne AM)	50
Raccordement des enceintes	51
Raccordement à un téléviseur	52
Raccordement à un amplificateur, etc.	54
Télécommande	55
Nomenclature	56
Afficheur de la face avant	59
Disques	60
Fonctionnement de base	62
DISC/USB	
Écoute d'un disque	64
Écoute d'un appareil de mémoire USB	65
Menus affichés à l'écran	65
Fonctionnement de base avec un disque ou un appareil de mémoire USB	67
Accès direct en lecture	68
Balayage rapide	68
Sélection d'un chapitre ou d'une plage	68
Sélection du canal audio	68
Sélection des sous-titres	69
Changement d'angle de prise de vue	69
Zoom sur image	69
Ralenti	69
Lecture répétée	70
Lecture répétée et aléatoire	70
Lecture répétée A-B	71
Changement du mode d'affichage	71
Recherche temporelle	72
Recherche de chapitre / Recherche temporelle	73
Lecture programmée	74
Réglages de lecture des DVD	76
Écran TV	77
Langue des menus	77
Économiseur d'écran	77
Code DivX	77
Configuration SPDIF	78
Configuration DOLBY DIGITAL (Stéréo/Mono)	78
Effets 3D	78
Mode Nuit – Compression de la dynamique	78
Sortie vidéo	79
Mode du téléviseur	79
Qualité	79
HDMI	80
Resolution	80

Type de téléviseur	80
Audio, sous-titres, menu	80
Contrôle parental	80
Réglages par défaut	80
Contrôle parental	81
Mot de passe	81
Activation du mot de passe	81

TUNER

Écoute de la radio	82
Préréglage de stations	83

AUX

Écoute d'une source externe	84
Réglage de l'horloge	85
Réglage de la minuterie	86
Temporisation de passage en veille	87

Dépannage	88
Caractéristiques	90

« DTS » est une marque déposée par DTS, Inc, et « DTS 2.0 + Digital Out » est une marque appartenant à DTS, Inc.

Fabriqué sous licence des Dolby Laboratories. Dolby, Pro Logic et le symbole de double D sont des marques de Dolby Laboratories.

HDMI, le logo HDMI et l'expression High-Definition Multimedia Interface sont des marques ou des marques déposées de HDMI Licensing LLC.

DivX et le logo DivX sont des marques déposées par DivX Inc.

Windows Media est une marque de Microsoft Corporation.

Ce produit intègre une technologie de protection des copyrights protégée par certains brevets américains et autres droits de propriété intellectuelle détenus par Macrovision Corporation et d'autres détenteurs. L'utilisation de cette technologie de protection des copyrights doit être autorisée par Macrovision Corporation et cette utilisation doit être limitée à un usage familial, sauf autre autorisation de Macrovision Corporation. La rétroanalyse ou le désassemblage sont interdits.

Lisez ceci avant de vous servir de l'appareil

- L'appareil pouvant chauffer en cours de fonctionnement, prenez soin de laisser suffisamment d'espace libre autour de lui pour assurer sa ventilation. Les ouïes de ventilation ne doivent pas être couvertes. Ménagez au moins 20 cm d'espace libre au-dessus et au moins 5 cm d'espace libre de chaque côté de l'appareil. Ne posez RIEN sur cet appareil.
- La tension d'alimentation de l'appareil doit être conforme à la tension nominale indiquée à l'arrière de l'appareil. Si vous avez le moindre doute à ce sujet, consultez un électricien.
- Choisissez soigneusement l'emplacement où installer l'appareil. Évitez de le placer à un endroit exposé à la lumière du soleil ou à une autre source de chaleur. Évitez également les emplacements exposés aux vibrations, à la poussière, à la chaleur, au froid ou à une humidité excessive.
- Ne placez pas l'appareil sur l'amplificateur-récepteur.
- N'ouvrez pas l'enceinte car cela pourrait endommager les circuits ou vous occasionner une décharge électrique. Si un corps étranger pénètre dans l'appareil, contactez votre revendeur ou le service après-vente.
- Pour débrancher le cordon d'alimentation de la prise de courant, tirez sur la fiche et non sur le cordon.
- Pour que le capteur laser reste propre, ne le touchez pas et fermez toujours le plateau à disque.
- Ne cherchez pas à nettoyer l'appareil à l'aide d'un solvant chimique, car cela pourrait endommager sa finition. Utilisez un chiffon propre et sec ou légèrement humidifié.
- Conservez ce manuel en lieu sûr pour pouvoir le consulter en cas de besoin.

NE DÉPLACEZ PAS L'APPAREIL PENDANT LA LECTURE

Pendant la lecture, le disque tourne à grande vitesse. Ne le soulevez PAS et ne le déplacez PAS pendant qu'il fonctionne. Vous risqueriez d'endommager le disque ou l'appareil.

LORS DU DÉPLACEMENT DE CET APPAREIL

Lorsque vous souhaitez déplacer l'appareil ou l'emballer pour le déménager ou l'expédier, veuillez retirer tout disque de l'appareil et remettre le plateau à disque en position fermée, à l'intérieur de l'appareil. Puis appuyez sur l'interrupteur d'alimentation pour mettre l'appareil hors tension et débranchez le cordon d'alimentation. Le déplacement de l'appareil alors qu'un disque est chargé peut aboutir à l'endommager.

Conventions adoptées dans ce manuel

- Les fonctions et utilisations applicables à un disque donné dépendent des fonctionnalités de ce disque. Dans certains cas, ces fonctions et utilisations peuvent différer des descriptions fournies dans ce manuel. Si c'est le cas, suivez les instructions qui s'affichent à l'écran. Le manuel ne présente que les opérations de base.
- Dans le cas de certaines opérations, l'icône d'interdiction « ⓧ » peut apparaître à l'écran. Cela signifie que l'opération décrite dans ce manuel n'est pas permise sur le disque chargé.

ATTENTION

- N'exposez pas cet appareil au ruissellement ni aux éclaboussures.
- Ne placez aucun objet contenant du liquide, tel qu'un vase, sur l'appareil.
- N'installez pas cet appareil dans un espace confiné comme une bibliothèque ou similaire.
- L'appareil tire un courant de veille nominal de la prise secteur quand son interrupteur STANDBY/ON est en position d'arrêt.
- L'appareil doit être placé assez près de la prise de courant pour que vous puissiez à tout moment attraper facilement la fiche du cordon d'alimentation.
- Un appareil de Classe I doit être branché à une prise de terre.
- Les batteries (ou le pack de batteries ou les batteries chargées) ne devront pas être exposées à la chaleur excessive telle que le soleil, le feu ou analogues.
- Une pression acoustique excessive d'écouteurs ou d'un casque peut provoquer une perte d'audition.

ATTENTION :

- Mettez tous les appareils hors tension avant d'effectuer les raccordements.
- Lisez les instructions relatives à tous les périphériques que vous comptez utiliser avec cet appareil.
- Veillez à bien brancher chaque connecteur. Pour prévenir les bourdonnements et parasites, ne regroupez pas les câbles de liaison avec le cordon d'alimentation ou les câbles d'enceinte.

Antenne FM intérieure

Raccordez le câble d'antenne FM à la prise FM 75Ω, déployez le câble et réglez le récepteur sur votre station favorite. Déployez l'antenne à un endroit opportun, par exemple le cadre d'une fenêtre ou un mur, de sorte que la réception soit optimale, puis fixez-la dans cette position à l'aide de punaises ou d'un autre moyen analogue.

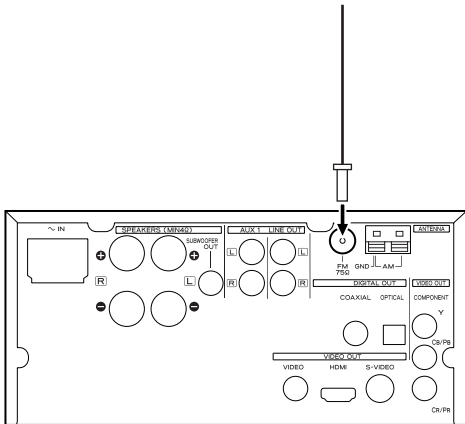

Antenne FM extérieure

Dans les zones où les signaux FM sont faibles en réception, il est nécessaire de recourir à une antenne FM extérieure dissymétrique de 75 ohms. De manière générale, une antenne à 3 éléments est suffisante ; si vous habitez dans une zone où les signaux FM sont particulièrement faible, il peut être nécessaire d'utiliser 5 éléments ou plus.

- Si vous utilisez une antenne extérieure, débranchez l'antenne intérieure.

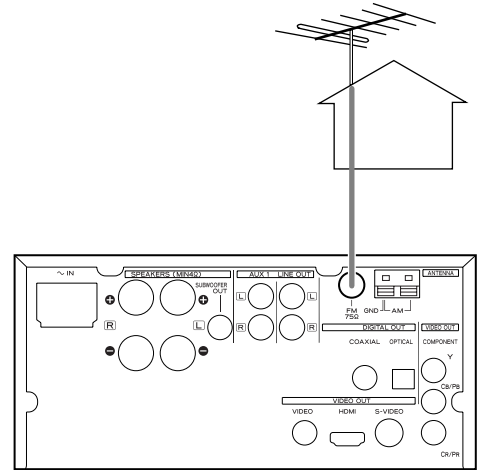

Antenne cadre AM intérieure

L'antenne cadre de réception de modulation d'amplitude (AM) fourni avec l'appareil est suffisante pour bénéficier d'une bonne réception dans la plupart des zones. Pour poser l'antenne cadre sur une surface, fixez la griffe dans la fente qui se trouve à la base de l'antenne.

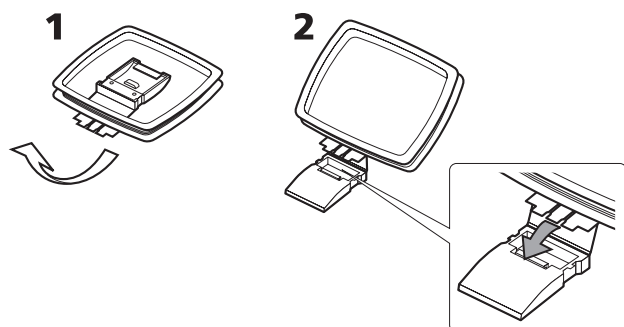

Raccordez les fils de l'antenne cadre aux bornes d'antenne AM de l'appareil.

Appuyez sur le poussoir, introduisez l'extrémité dénudée du fil, puis relâchez le poussoir. Assurez-vous qu'il est bien fixé en tirant légèrement sur le fil. Veillez à ce que seule la partie dénudée du fil soit introduite dans le connecteur et la gaine en plastique n'empêche pas le contact entre le fil d'antenne et la borne.

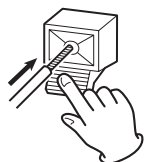

Placez l'antenne sur une étagère ou suspendez-la sur le cadre d'une fenêtre, selon l'orientation correspondant à la meilleure réception. Tenez tous les autres câbles tels que les cordons d'alimentation, les câbles des enceintes ou d'autres câbles de liaison aussi loin que possible de l'antenne.

- Si l'antenne cadre AM ne délivre pas un signal suffisamment bon en réception (en raison de l'éloignement de la station ou de murs en béton, etc.), il peut être nécessaire de recourir à une antenne extérieure.

Utilisez soit une antenne AM de grande qualité achetée dans le commerce, soit, si vous n'en trouvez pas, un câble isolé de plus de 5 m de long, dont vous dénuderez une extrémité et la fixerez à la borne comme illustré.

Le fil d'antenne doit être suspendu à l'extérieur ou à l'intérieur près d'une fenêtre. Pour une meilleure réception, raccordez la borne GND à une masse électrique fiable.

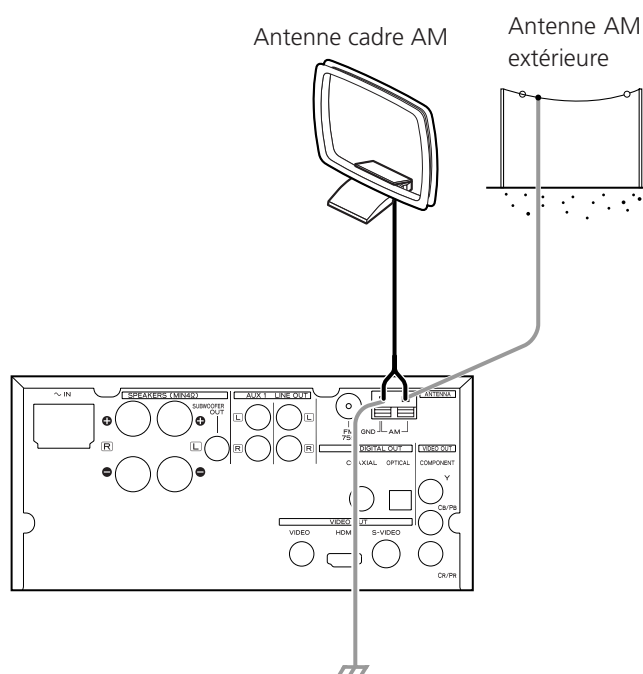

Remarque :

Même si vous utilisez une antenne AM extérieure, ne débranchez pas l'antenne cadre AM.

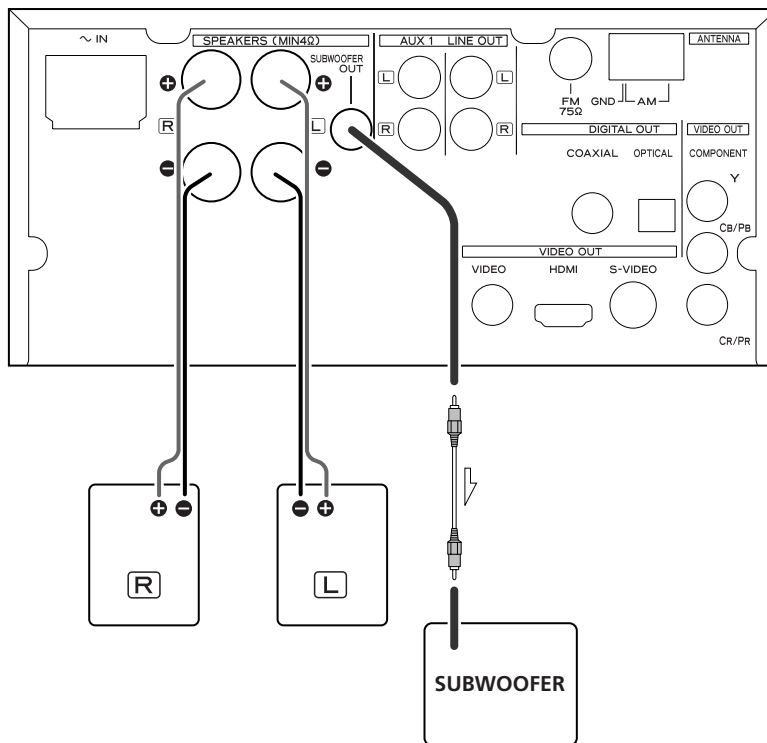

Attention :

- Pour éviter d'endommager les haut-parleurs en leur envoyant un brusque signal de niveau élevé, veuillez à mettre l'appareil hors tension avant de raccorder les enceintes.
- Vérifiez l'impédance de vos enceintes. N'utilisez que des enceintes de 4 ohms ou plus d'impédance.

Les bornes noires des enceintes sont les bornes – (négatives). En général, le fil + du câble d'enceinte est marqué pour le distinguer du fil –. Raccordez ce fil marqué à la borne +, et le fil non marqué à la borne noire – de l'appareil. Préparez les câbles des enceintes en les dénudant sur environ 1 cm. (Attention, si vous dénudez les fils sur une trop grande longueur, leurs parties dénudées peuvent entrer en contact et provoquer un court-circuit.) Torsadez les brins des fils dénudés pour en faire un conducteur bien serré :

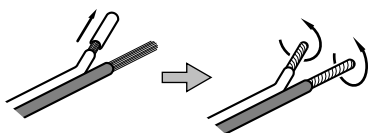

Attention :

Les parties métalliques des deux fils ne doivent pas se toucher, car cela provoquerait un court-circuit. Un court-circuit peut causer un incendie ou provoquer une panne de votre appareil.

Comment raccorder les enceintes :

1. Tournez le capuchon de la borne de raccordement dans le sens antihoraire pour le desserrer. Les capuchons des bornes ne peuvent pas être entièrement dévissés.
2. Introduisez à fond le fil dans la borne puis tournez le capuchon de la borne dans le sens horaire pour fixer le fil.

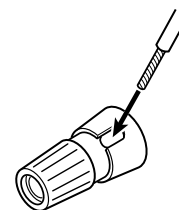

Assurez-vous que la partie du fil prise dans la borne n'est pas recouverte de gaine isolante mais est bien dénudée.

3. Assurez-vous que le fil est bien fixé en tirant légèrement dessus.

Subwoofer (Caisson de basses)

Raccordez un subwoofer à l'aide d'un câble RCA disponible dans le commerce. Utilisez un subwoofer à amplificateur incorporé.

Raccordement à un téléviseur

ATTENTION :

- Mettez tous les appareils hors tension avant d'effectuer les raccordements.
- Lisez les instructions relatives à tous les périphériques que vous comptez utiliser avec cet appareil.
- Veillez à bien brancher chaque connecteur. Pour prévenir les bourdonnements et parasites, évitez de regrouper les câbles de liaison avec le cordon d'alimentation ou les câbles d'enceinte.

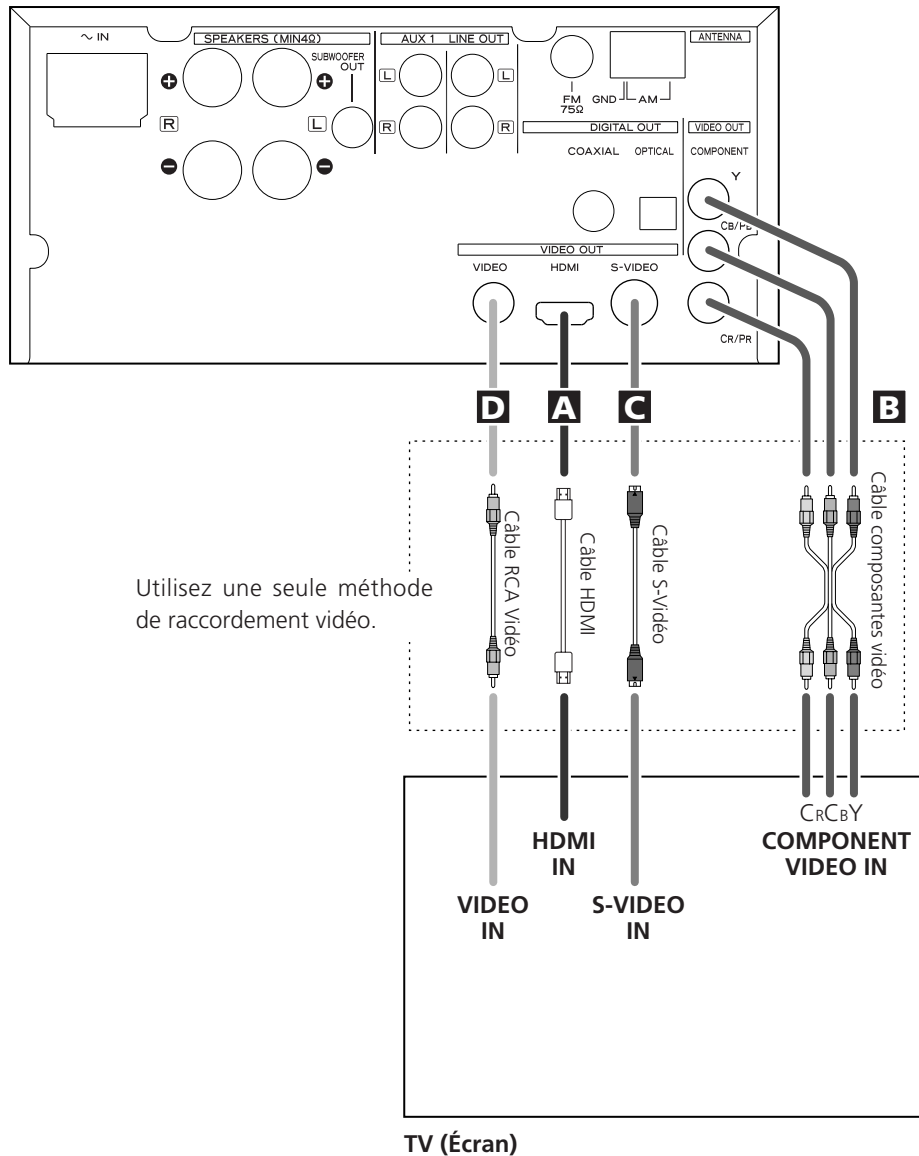

- Réglez le format d'écran vidéo en fonction de celui du téléviseur (voir page 77).
- Ce modèle est doté de fonctions de protection contre la copie analogique. Si l'appareil est raccordé à un téléviseur par l'intermédiaire d'un magnétoscope, la lecture peut s'en ressentir. **Raccordez l'appareil directement au téléviseur.**
- Dans tous les cas, utilisez les câbles de la plus grande qualité pour obtenir la meilleure image possible.
- Sélectionnez le réglage de Sortie Vidéo approprié (voir page 79).

A Connecteur de sortie audio-vidéo HDMI

Utilisez un câble HDMI disponible dans le commerce pour raccorder l'appareil à un téléviseur ou moniteur compatible HDMI.

Formats de sortie vidéo HDMI

480p (NTSC) ou 576p (PAL)
720p
1080i

- Pour plus de précisions sur les formats de sortie vidéo HDMI, voir la page 80.
- Si le téléviseur ou le moniteur est équipé uniquement d'un connecteur DVI, utilisez un adaptateur de câble. Notez qu'un téléviseur raccordé de cette façon doit être compatible HDCP. Notez également qu'il n'y a pas de signal de sortie audio avec ce raccordement.
- Lisez attentivement la documentation fournie avec l'écran ou le téléviseur HDMI ainsi que la documentation de cet appareil.

Pour obtenir un signal de sortie audio sur le connecteur HDMI

Si le périphérique HDMI est capable de recevoir du son HDMI, il est possible de transmettre le son numérique par la liaison HDMI.

- Sélectionnez « ALL » ou « PCM only » dans les réglages SPDIF (voir page 78).
- Pour profiter du son audio surround des DVD Vidéo, raccordez le connecteur HDMI à un amplificateur surround et réglez l'option SPDIF sur « ALL » (voir page 78).

B Connecteurs de sortie par composantes vidéo

Utilisez des câbles de liaison des composantes vidéo disponibles dans le commerce pour raccorder l'appareil aux connecteurs d'entrée des composantes d'un téléviseur ou d'un moniteur adapté pour obtenir une image de qualité élevée. Utilisez ces liaisons de préférence aux liaisons S-Vidéo et composite vidéo.

- Si les connecteurs des composants vidéo sont raccordés à un téléviseur capable de balayage progressif, le signal en sortie peut être réglé pour s'y adapter (voir page 79).
- Notez que ces connecteurs ne peuvent pas être reliés à des connecteurs de composantes à haute définition.

C Connecteur de sortie S-Vidéo

utilisez un câble S-Vidéo du commerce pour relier l'appareil à l'entrée S-Vidéo d'un téléviseur ou d'un moniteur adapté. Utilisez cette liaison de préférence à une liaison composite vidéo.

D Connecteur de sortie composite vidéo

Utilisez un câble RCA vidéo du commerce pour raccorder l'appareil au connecteur composite vidéo d'un téléviseur ou d'un moniteur. N'utilisez cette liaison que si aucune autre méthode de connexion vidéo n'est disponible.

Raccordement à un amplificateur, etc.

ATTENTION :

- Mettez tous les appareils hors tension avant d'effectuer les raccordements.
- Lisez les instructions relatives à tous les périphériques que vous comptez utiliser avec cet appareil.
- Veillez à bien brancher chaque connecteur. Pour prévenir les bourdonnements et parasites, évitez de regrouper les câbles de liaison avec le cordon d'alimentation ou les câbles d'enceinte.

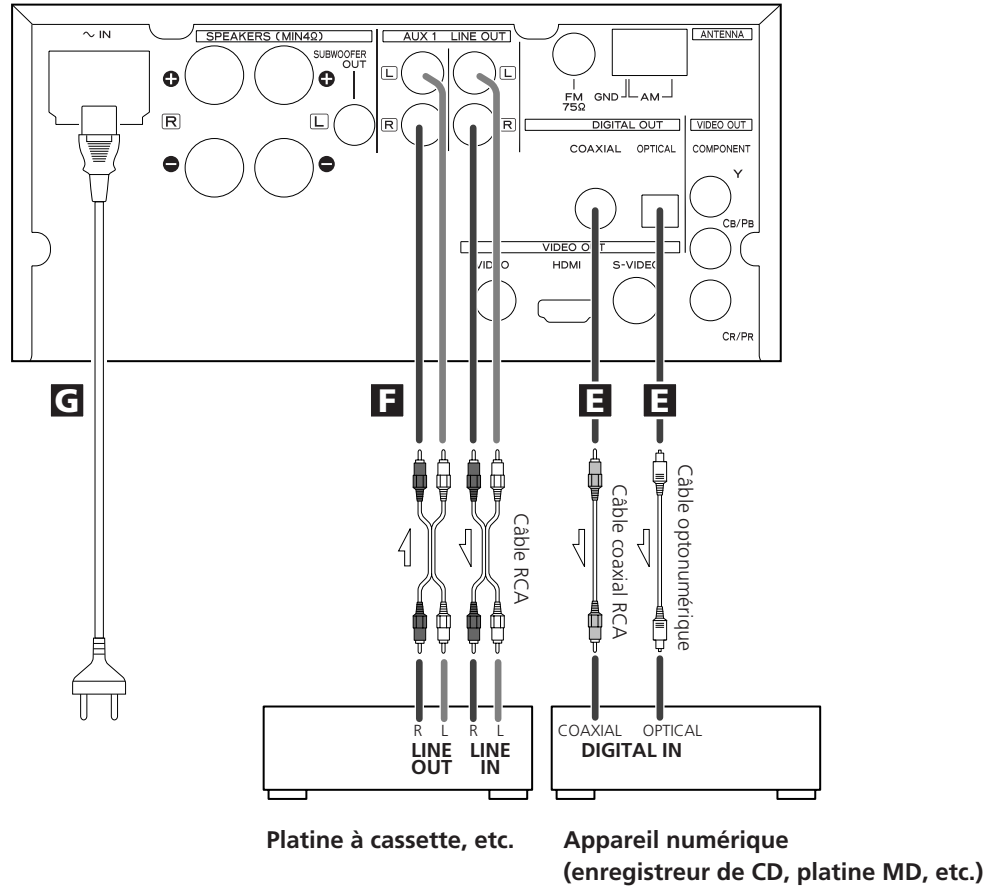

E Connecteurs de sortie audionumériques

Le son numérique des DVD-Vidéo, des CD et des CD vidéo est envoyé en sortie sur ces connecteurs.

L'appareil peut être raccordé par câble coaxial ou optique (TOS) du commerce à un amplificateur, un décodeur, un enregistreur de CD ou d'autres périphériques audionumériques.

COAXIAL (liaison coaxiale) :

Utilisez un câble audionumérique RCA.

OPTICAL (liaison optique) :

Utilisez un câble audionumérique optique (TOS)

- Conservez le capuchon fourni pour protéger la terminaison optique lorsqu'elle n'est pas utilisée.
- Sélectionnez « ALL » ou « PCM only » dans les réglages Digital Audio (voir page 78).

F Connecteurs de sortie AUX1/LINE OUT

Ces connecteurs reçoivent ou transmettent des signaux audio analogiques sur 2 canaux. Raccordez par exemple une platine cassette à ces connecteurs à l'aide de câbles RCA du commerce.

Veillez à bien brancher :

la fiche blanche → la prise blanche (L : canal gauche)

la fiche rouge → la prise rouge (R : canal droit)

G Embase de cordon d'alimentation

Une fois toutes les autres connexion effectuées, branchez le cordon d'alimentation secteur fourni dans cette embase, puis branchez l'autre extrémité du cordon dans une prise de courant. Assurez-vous que la tension du secteur correspond bien à la tension indiquée en face arrière de l'appareil. En cas de doute, consultez un électricien qualifié.

- Afin d'éviter tout risque de décharge électrique, d'incendie, etc., utilisez uniquement le cordon d'alimentation fourni.
- Si vous ne comptez pas utiliser l'appareil pendant un certain temps, débranchez son cordon d'alimentation de la prise de courant.

Le boîtier de télécommande fourni permet la commande à distance de l'appareil.

Pour utiliser la télécommande, dirigez-la vers le détecteur de télécommande du panneau avant de l'appareil.

- Même si la télécommande est activée dans son rayon de fonctionnement (5 m), la commande à distance peut ne pas être possible s'il y a des obstacles entre le lecteur et la télécommande.
- Si la télécommande fonctionne dans le voisinage d'autres appareils générant des rayons infrarouges, ou si d'autres télécommandes utilisant des rayons infrarouges sont utilisées près du lecteur, le lecteur peut ne pas bien fonctionner. Dans la situation inverse, les autres appareils peuvent ne pas fonctionner de façon satisfaisante.

Mise en place des piles

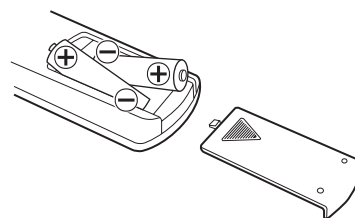

1. Retirez le couvercle du compartiment des piles.
2. Introduisez deux piles « AAA » (R03 ou UM-4). Assurez-vous que les piles sont correctement mises en respectant les polarités plus ⊕ et moins ⊖.
3. Refermez le couvercle jusqu'au déclic.

Remplacement des piles

Si vous remarquez que la distance entre la télécommande et le lecteur doit être plus courte pour que la télécommande fonctionne, ceci indique que les piles sont usées. Dans ce cas, remplacez-les.

Précautions à observer concernant les piles

- Bien placer les piles en respectant les polarités plus ⊕ et moins ⊖.
- Utiliser deux piles du même type. Ne jamais essayer d'utiliser des types de pile différents ensemble.
- Il est possible d'utiliser des piles ou des batteries rechargeables. Se référer à leurs étiquettes pour les précautions à respecter.
- Si la télécommande n'est pas utilisée pendant une longue période (plus d'un mois), retirer les piles du boîtier de télécommande pour éviter des fuites. Si elles coulent, essuyer le liquide qui a coulé dans le compartiment des piles et remplacer les piles par des neuves.
- Ne pas chauffer, démonter les piles ni les mettre au feu.

Nomenclature 1

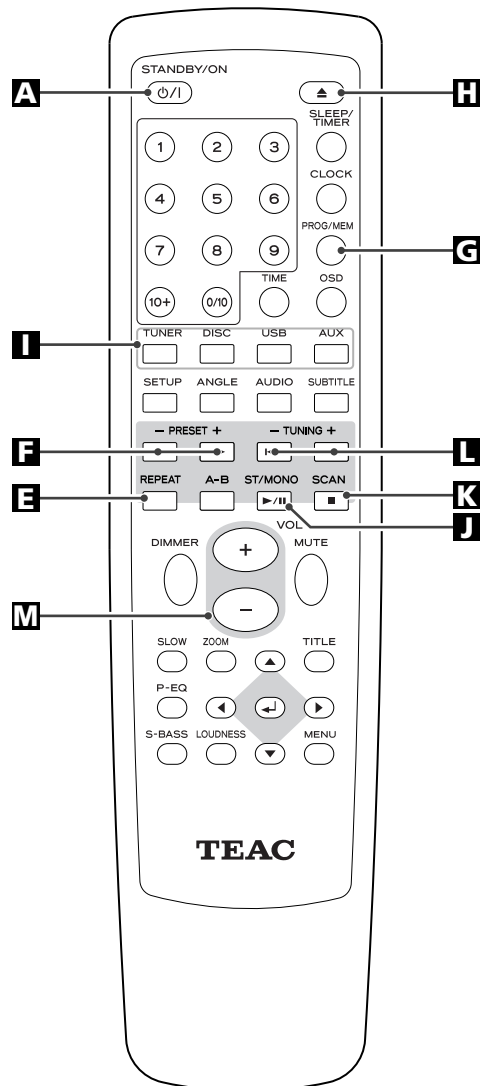
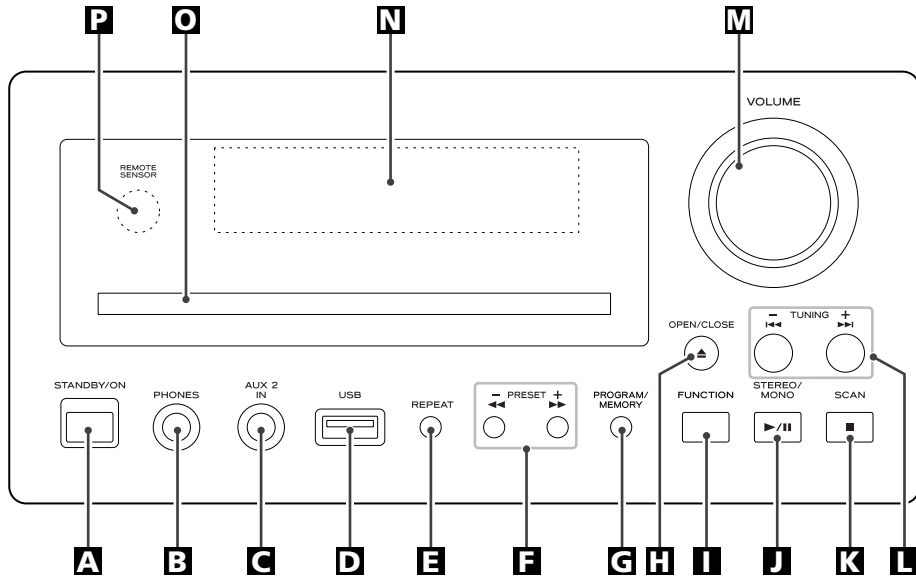

A STANDBY/ON

Appuyez sur cette touche pour mettre l'appareil sous tension ou en veille.

L'indicateur de veille s'allume lorsque l'appareil est mis en veille. Il s'éteint lorsque l'appareil est mis sous tension.

Lorsqu'il est en veille, l'appareil ne consomme que très peu de courant.

B PHONES

Pour bénéficier d'une écoute privée, insérez la fiche d'un casque d'écoute dans cette prise et réglez le volume en tournant le bouton VOLUME.

C AUX 2 IN

Vous pouvez raccorder un lecteur audio portable à cette prise.

D Connecteur USB

Vous pouvez raccorder un périphérique de mémoire USB à ce connecteur.

E REPEAT

En mode DISC ou USB, servez-vous de cette touche pour répéter la lecture.

F SCAN (◀◀/▶▶), PRESET

En mode préréglages radio, servez-vous de ces touches pour sélectionner un canal préréglé.

En mode DISC ou USB, servez-vous de ces touches pour rechercher un point particulier d'un morceau.

G MEMORY, PROGRAM

En mode DISC ou USB, servez-vous de cette touche pour programmer des pistes. En mode TUNER, cette touche vous permet de préréglager des stations de radio.

H OPEN/CLOSE

Utilisez cette touche pour ouvrir et fermer le plateau à disque.

I FUNCTION

Servez-vous de cette touche pour sélectionner le mode voulu (FM, AM, DISC, USB, AUX1 ou AUX2).

J Play/Pause (▶/||), STEREO/MONO

En mode DISC ou USB, servez-vous de cette touche pour lancer ou suspendre la lecture.

En mode radio FM, utilisez-la pour sélectionner le mode stéréo ou monophonique.

K Stop (■), SCAN

En mode DISC ou USB, servez-vous de cette touche pour arrêter la lecture. En mode TUNER, cette touche vous permet de préréglager automatiquement des stations de radio.

L SKIP (◀◀/▶▶), TUNING

En mode DISC ou USB, servez-vous de ces touches pour sauter des pistes. En mode TUNER, utilisez ces touches pour sélectionner une station.

M VOLUME

Tournez ce bouton rotatif (ou agissez sur les touches VOLUME de la télécommande) pour régler le niveau sonore.

N Afficheur**O Plateau à disque****P Cellule réceptrice de télécommande**

Ce capteur intercepte les signaux de la télécommande. Pointez la télécommande vers cette cellule réceptrice lorsque vous utilisez la télécommande.

Remarque :

Pour simplifier les explications, les instructions fournies dans ce manuel mentionnent les noms des touches et des commandes de la face avant de l'appareil. Les commandes correspondantes de la télécommande, qui peuvent être repérées différemment, fonctionnent de la même manière.

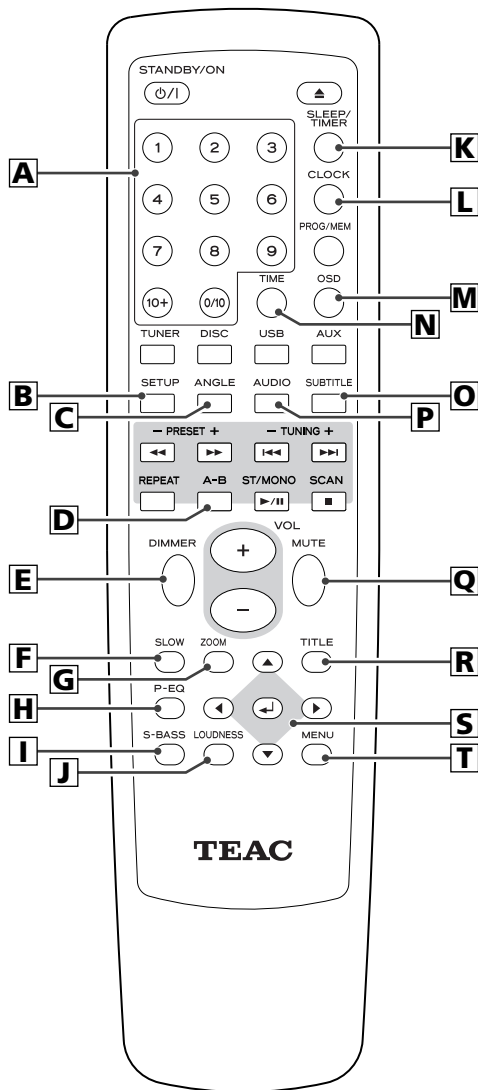

A Touches numériques

Utilisez ces touches pour indiquer les numéros de pistes, entrer un mot de passe, etc.

B SETUP

Appuyez sur cette touche pour afficher le menu de configuration de l'appareil.

C ANGLE

Appuyez sur cette touche pour sélectionner un angle de prise de vue lors de la lecture d'un DVD.

D REPEAT A-B

En mode DISC ou USB, utilisez cette touche pour délimiter une portion de la séquence et lire celle-ci de façon répétée.

E DIMMER

Appuyez sur cette touche pour modifier la luminosité de l'afficheur de la face avant.

F SLOW

En mode DISC, utilisez cette touche pour passer en lecture au ralenti.

G ZOOM

En mode DISC ou USB, appuyez sur cette touche pour agrandir l'image vidéo.

H P-EQ (Preset Equalizer)

Cette touche permet de sélectionner un pré réglage d'égalisation de fréquences qui peut être Jazz, Pop, Rock ou FLAT (pas d'égalisation).

I S-BASS

Appuyez sur cette touche pour augmenter les basses.

J LOUDNESS

Utilisez cette touche pour compenser les pertes de basse à bas volume.

K SLEEP, TIMER

Lorsque l'appareil est allumé, servez-vous de cette touche pour régler la minuterie d'arrêt. En mode veille, la touche sert à régler la minuterie de démarrage.

L CLOCK

En mode veille, cette touche sert à régler l'horloge.

M OSD

Appuyez sur cette touche pour afficher des informations sur le disque en cours de lecture.

N TIME

Appuyez sur cette touche pour lancer une recherche temporelle.

O SUBTITLE

Appuyez sur cette touche pour sélectionner des sous-titres lors de la lecture d'un DVD.

P AUDIO

Appuyez sur cette touche pour sélectionner le canal audio en lecture.

Q MUTE

Utilisez cette touche pour couper le son.

R TITLE

Lorsqu'un VCD est chargé (version 2.0), appuyez sur cette touche pour activer ou désactiver la fonction de commandes de lecture (PBC).

Lorsque la fonction est activée et que le VCD est en cours de lecture, appuyez sur cette touche pour afficher un menu.

S Touches de navigation et de validation

Utilisez les touches de navigation pour parcourir les menus à l'écran et la touche de validation pour confirmer une sélection.

T MENU

Appuyez sur cette touche, lorsqu'un DVD doté d'un menu est chargé, afin d'afficher le menu de ce DVD.

En cours de lecture de fichiers MP3/WMA/JPEG, appuyez sur cette touche pour alterner entre la liste des dossiers et la liste des fichiers.

Afficheur de la face avant

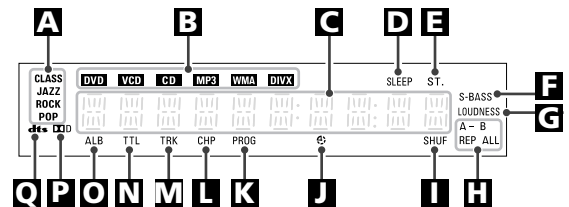

A Indique le mode d'égalisation sélectionné.

B Indique le type de disque ou de fichier chargé.

C Indique la fréquence, le volume, etc.

D S'allume lorsque la temporisation de passage en veille est activée.

E S'allume lorsque le récepteur est réglé sur une station FM stéréo.

F S'allume lorsque la fonction S-BASS est activée.

G S'allume lorsque la fonction Loudness est activée.

H S'allume lorsque la lecture répétée est activée.

I S'allume lorsque la lecture aléatoire est activée.

J S'allume lorsque la fonction Temporisation est activée.

K S'allume lorsque la lecture programmée est activée.

L Chapitre

M Page

N Titre

O Album

P S'allume pour indiquer que l'audio Dolby Digital est en cours de lecture.

Q S'allume pour indiquer que l'audio DTS est en cours de lecture.

Types de disques lisibles sur ce système

Ce lecteur peut lire les disques portant les logos suivants :

	<p>DVD vidéo :</p> <ul style="list-style-type: none"> • Disques simple face ou double face • Disques simple couche ou double couche • Audio numérique Dolby Digital, DTS, MPEG ou PCM linéaire • Vidéo numérique MPEG-2 • Cet appareil peut lire les disques DVD-R enregistrés au format DVD vidéo. • Cet appareil peut lire les disques DVD-RW enregistrés au format DVD vidéo. <p>Les disques sont en général divisés en plusieurs titres. Chaque titre peut, à son tour, être divisé en chapitres.</p>
	<p>CD audio :</p> <ul style="list-style-type: none"> • Disques de 12 cm ou 8 cm • Audio numérique PCM linéaire <p>Les CD audio sont divisés en pages.</p>
	<p>CD vidéo :</p> <ul style="list-style-type: none"> • Disques de 12 cm ou 8 cm • Audio numérique MPEG-1 • Vidéo numérique MPEG-1 <p>Les CD vidéo sont divisés en pages.</p>
	<p>SVCD :</p> <ul style="list-style-type: none"> • Disques de 12 cm ou 8 cm • Audio MPEG-1 couche 2 • Vidéo numérique MPEG-2

Code de zone des DVD vidéo

Les lecteurs de DVD et les disques sont encodés avec un code de zone qui indique dans quelles région du monde un disque peut être lu. Si le code de zone du disque que vous voulez lire ne correspond pas au code de zone de votre lecteur de DVD, la lecture est interdite et un message d'erreur apparaît à l'écran.

Le code de zone de cet appareil est imprimé à l'arrière de celui-ci.



Zone USA/Canada



Zone Europe



Zone Asie

À propos des DVD-RW

- Les DVD-RW qui ont été enregistrés avec une autorisation de copie unique ne peuvent pas être lus.
- Lorsque vous lisez un DVD-RW qui a été édité sur un enregistreur de DVD, il est possible que l'écran devienne noir au point de montage.
- Lorsque vous lisez un DVD-RW qui a été édité sur un enregistreur de DVD, il est possible que l'écran devienne noir au point d'édition.

À propos des CD-R/CD-RW

Les CD-R/RW enregistrés au format CD Audio et correctement finalisés peuvent être lus. Mais selon la qualité du disque et/ou la qualité de l'enregistrement, certains disques CD-R/CD-RW risquent de ne pas pouvoir être lus.

Formats de fichiers lisibles

Cet appareil peut lire les fichiers suivants enregistrés sur un CD-R, CD-RW, DVD-R, DVD-RW ou périphérique USB :

- Fichiers MP3
- Fichiers audio Windows Media
- Fichiers JPEG
- Fichiers vidéo DivX (DivX 5, DivX 4, DivX 3 et DivX VOD)
- Les noms de fichiers ne doivent comporter que des lettres et des chiffres. Cet appareil ne peut pas afficher correctement les symboles et les caractères grand format ou à deux octets (tels que les caractères japonais, chinois, etc.). Veillez aussi à utiliser la bonne extension de nom de fichier. ('.mp3' pour les fichiers MP3, '.wma' pour les fichiers WMA, '.avi' ou '.divx' pour les fichiers vidéo DivX, '.jpg' ou '.jpeg' pour les fichiers JPEG.)
- Les fichiers sont lus dans l'ordre alphabétique.
- Les fichiers MP3 sont au format MPEG-1 Audio Layer 3 mono ou stéréo. Cet appareil peut lire les fichiers MP3 échantillonnés à la fréquence de 44,1 kHz ou 48 kHz, à 320 kbit/s ou moins.
- Cet appareil peut lire les fichiers WMA échantillonnés à la fréquence de 44,1 kHz ou 48 kHz, à 192 kbit/s ou moins.
- Cet appareil n'affiche pas correctement le débit des fichiers au format VBR (débit variable).
- Les disques doivent être finalisés pour pouvoir être lus.
- Ce lecteur n'est PAS compatible avec les disques multisessions.
- Les CD-ROM doivent être compatibles ISO 9660.
- Il peut falloir du temps pour afficher une image JPEG progressive.
- Selon la taille du fichier et le taux de compression, certaines images JPEG ne peuvent pas être affichées correctement.

Attention :

- Si vous enregistrez un disque sur un ordinateur, même s'il est enregistré dans un format compatible, il y a des cas où il ne sera pas lisible en raison des réglages du logiciel d'application utilisé pour le créer. (Consultez l'éditeur du logiciel pour plus de précisions.)
- Les disques CD-R/CD-RW/DVD-R/RW non finalisés ne peuvent pas être lus.

Compatibilité avec les périphériques de mémoire USB

- Seule la mémoire flash USB peut être exploitée.
- Certaines mémoires flash qui se chargent par liaison USB ne peuvent pas être lues.
- Il n'est pas possible de lire les disques durs, lecteurs CD/DVD et autres lecteurs USB.
- Le DR-H300 ne peut pas copier, déplacer ou supprimer des fichiers sur mémoire USB.
- Formats lisibles: FAT12, FAT16, FAT32
- Les systèmes de fichiers NTFS, HFS, HFS+ ne sont pas lisibles.
- Nombre maximal de dossiers lisibles : 300
- Nombre maximal de fichiers lisibles : 650

Les disques suivants ne peuvent pas être lus sur cet appareil

- Disques DVD-Audio, Super Audio CD, CD-G, partie Données des CD-EXTRA et disques PHOTO CD
- Disques enregistrés dans un système de couleurs autre que PAL ou NTSC
- Disques produits illégalement
- Disques rayés ou endommagés
- Disques poussiéreux, tachés ou portant des empreintes de doigts

Avertissement:

Si vous tentez de lire de tels disques, le risque existe qu'un bruit soudain et très puissant soit émis dans les enceintes et endommage les haut-parleurs et votre ouïe.

Les disques protégés contre la reproduction, les DualDiscs, ainsi que les disques non conformes à la norme CD risquent de ne pas pouvoir être lus correctement par ce lecteur. Nous déclinons toute responsabilité en cas de dommages provoqués par la lecture de disques de ce type et pour la qualité sonore résultante. Si vous rencontrez des difficultés avec des disques non conformes, contactez directement les producteurs du disque.

Exemples d'icônes pouvant figurer sur les DVD

	nombre de pistes audio enregistrés sur le disque
	nombre de bandes de sous-titres enregistrées sur le disque
	format de l'image
	disque enregistré avec plusieurs angles de camérascode de zone
	Code de zone

- Placez toujours le disque dans le lecteur avec la face imprimée sur le dessus. (Les disques compacts ne sont enregistrés que sur une seule face.)
- Pour sortir un disque de son emballage, appuyez sur la partie centrale de l'étui et sortez le disque en veillant à bien le tenir par les bords.



Comment sortir un disque de son emballage



Comment tenir un disque

- Si le disque devient sale, essuyez sa surface radialement (du centre vers la périphérie) avec un chiffon doux et sec:



- N'utilisez jamais de produits chimiques, tels que des sprays, des liquides antistatiques, de l'essence ou des diluants pour nettoyer les disques. Ces produits chimiques risquent de provoquer des dégâts irréparables sur la surface en plastique du disque.
- Rangez les disques dans leur étui après utilisation afin d'éviter de les rayer ou que de la poussière ne se dépose, ceci pouvant compromettre la lecture par la tête laser.
- N'exposez pas les disques à la lumière directe du soleil, à une température élevée ou à une humidité excessive pendant une période prolongée. De telles expositions risquent de provoquer une déformation du disque.
- Ne reproduisez pas un disque qui est gondolé, déformé ou endommagé. Reproduire un tel disque peut causer des dégâts irréparables au mécanisme de lecture.
- Les disques CD-R et CD-RW sont plus sensibles aux effets de la chaleur et aux rayons ultraviolets que les disques compacts ordinaires. Il est donc particulièrement important de les ranger dans un endroit à l'abri de la lumière directe du soleil et de toute source de chaleur, telle que des radiateurs ou des appareils électriques, susceptibles de dégager de la chaleur.
- Il est déconseillé d'utiliser des disques imprimables, la face portant l'étiquette risquant d'être collante et d'endommager l'appareil.
- Ne collez jamais d'étiquette ou de feuille de protection sur un disque ; n'utilisez pas de spray destiné à déposer sur le disque une couche de protection.
- Pour écrire des informations sur la face prévue à cet effet, utilisez un feutre utilisant une encre à base d'huile. N'utilisez jamais de stylo bille ou de stylo à pointe dure, qui risquerait d'abîmer la surface enregistrée du disque.
- N'utilisez pas de stabilisateur. L'utilisation, avec cet appareil, de stabilisateurs pour CD disponibles dans le commerce, pourrait endommager les mécanismes de l'appareil et provoquer son dysfonctionnement.
- N'utilisez pas de disque à forme irrégulière (octogonale, en forme de cœur, de la taille d'une carte de visite, etc.). De tels disques peuvent endommager l'appareil:

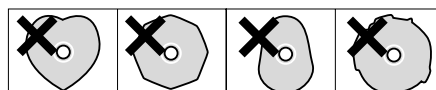

- En cas de doute quant à la manipulation des disques, lisez les instructions fournies avec le disque ou contactez directement le fabricant du disque.

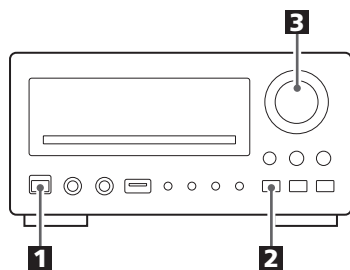

1 Appuyez sur la touche **STANDBY/ON** pour allumer l'appareil.

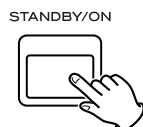

- L'appareil s'allume, la dernière source utilisée étant sélectionnée.
- Vous pouvez aussi appuyer sur la touche **FUNCTION** (ou **TUNER**, **DISC**, **USB** ou **AUX**) pour allumer l'appareil.

2 Appuyez sur la touche **FUNCTION** (ou **TUNER**, **DISC**, **USB** ou **AUX** sur la télécommande) pour sélectionner une source.

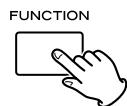

La source sélectionnée est indiquée sur l'afficheur de la face avant de l'appareil.

À chaque appui sur la touche **FUNCTION**, la source change, dans l'ordre suivant :

FM RADIO, AM RADIO, DISC, USB, AUX1, AUX2

- Appuyez sur la touche **TUNER** de la télécommande une fois ou deux fois pour sélectionner FM ou AM.
- Pour écouter une source externe raccordée à la prise **AUX IN**, sélectionnez **AUX1** ou **AUX2**. Appuyez sur la touche **AUX** de la télécommande une fois ou deux fois pour sélectionner **AUX1** ou **AUX2**.

3 Activez la source si nécessaire, puis réglez le volume sonore à l'aide du bouton rotatif **VOLUME**.

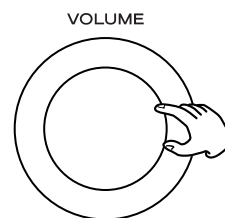

Le volume est réglable de **MIN (00)** à **MAX (31)**. Vous pouvez maintenir les touches **VOLUME +** ou **-** de la télécommande enfoncés pour réduire ou augmenter le volume de façon continue.

- Appuyez sur la touche **STANDBY/ON** pour faire passer l'appareil en veille lorsqu'il n'est pas utilisé.
- Si vous appuyez sur la touche **STANDBY/ON** pour faire passer l'appareil en veille lorsque le mode sélectionné est **AUX1** ou **AUX2**, le son s'arrête d'abord au niveau des enceintes puis ensuite au niveau du caisson de basses.

Enregistrement d'une source

Vous pouvez enregistrer une source telle qu'un lecteur de CD, de MD ou de cassette raccordé aux connecteurs **DIGITAL OUT** ou **LINE OUT** de cet appareil.

1. Sélectionnez la source à enregistrer en appuyant sur la touche **FUNCTION**.

2. Lancez l'enregistrement.

- Les commandes de volume et de tonalité (**S-BASS**, **LOUDNESS** et **P-EQ**) sont sans effet sur les signaux à enregistrer.

Luminosité de l'affichage

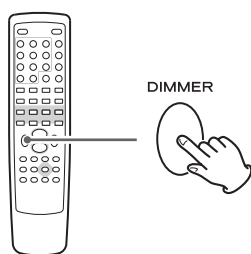

Vous pouvez réduire la luminosité de l'afficheur. Appuyez sur la touche DIMMER pour alterner entre les réglages suivants : Luminosité maximale, luminosité moyenne, luminosité minimale.

Coupure du son provisoirement

Pour couper le son provisoirement, appuyez sur la touche MUTE. Appuyez de nouveau sur MUTE pour rétablir le son.

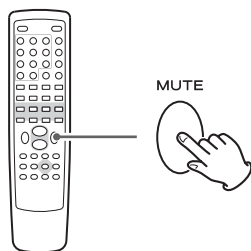

- Lorsque le son est coupé, la mention « MUTING » clignote à l'écran.
- Si vous modifiez le volume sonore alors que le son est coupé, le son est rétabli.

Casque d'écoute

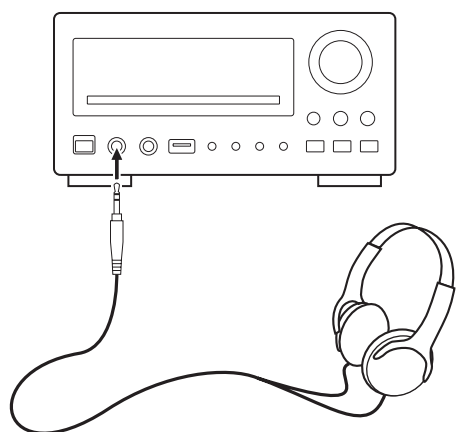

Introduisez la fiche du casque d'écoute dans la prise PHONES et réglez le volume.

ATTENTION

Baissez toujours le niveau de volume avant de brancher votre casque d'écoute. **POUR ÉVITER TOUT RISQUE DE TROUBLE AUDITIF**, ne vous mettez pas le casque d'écoute sur la tête avant de l'avoir branché.

Préréglages d'égalisation

Appuyez sur la touche P-EQ de façon répétée pour sélectionner un préréglage d'égalisation sonore.

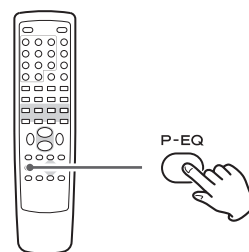

CLASSIC : Balance équilibrée des fréquences, convenant à de la musique classique.

JAZZ : Réglage convenant à la musique jazz.

ROCK : Son lourd et puissant convenant à la musique rock.

POP : Met en valeur les voix, convient à la pop music.

FLAT : Égalisation sonore désactivée.

Touche S-BASS (Super Bass)

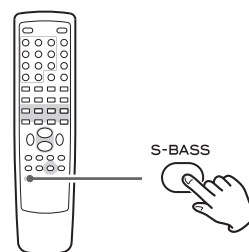

Appuyez sur la touche S-BASS pour activer ou désactiver la fonction de mise en valeur des basses.

Lorsque cette fonction est activée, l'indicateur S-BASS s'allume.

- Les fonctions S-BASS et LOUDNESS ne peuvent pas être activées ensemble.

Touche LOUDNESS

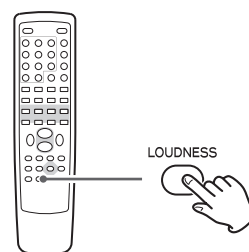

Utilisez cette touche pour compenser les pertes de basse à bas volume. Lorsque cette fonction est activée, l'indicateur LOUDNESS s'allume. Lorsque l'écoute se fait à volume normal, désactivez cette fonction.

Écoute d'un disque

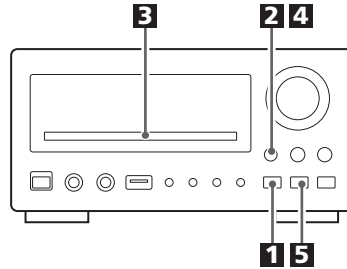

1 Appuyez sur la touche **FUNCTION** de manière à sélectionner « DISC ».

- Si aucun disque n'est chargé dans l'appareil, la mention « NO DISC » est affichée.

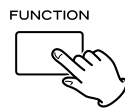

2 Appuyez sur la touche **OPEN/CLOSE** (▲) pour ouvrir le plateau.



3 Introduisez le disque, face imprimée sur le dessus.

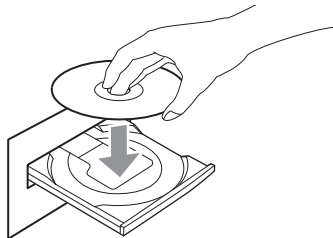

- Dans le cas des disques double face, la face à lire est celle dirigée vers le bas.
- Assurez-vous que le disque est centré sur le plateau afin d'éviter tout dysfonctionnement ou blocage du plateau, qui pourrait endommager le disque.

4 Appuyez de nouveau sur la touche **OPEN/CLOSE** (▲) pour fermer le plateau.



Le plateau se rétracte. Faites attention de ne pas vous faire coincer les doigts par le plateau.

L'appareil lit le disque (cela peut prendre un certain temps). Avec certains disques, la lecture se lance automatiquement.

5 Appuyez sur la touche **PLAY/PAUSE** (▶/||) pour lancer la lecture si elle n'a pas commencé automatiquement.



Si un menu s'affiche à l'écran (un tel menu existe sur certains DVD ou vidéodisques), voir la section « Menus affichés à l'écran », en pages 65-66.

Écoute d'un appareil de mémoire USB

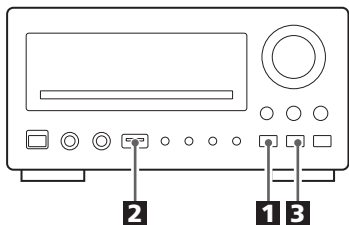

- N'utilisez PAS de disque dur USB à haute capacité avec cet appareil.

1 Appuyez sur la touche **FUNCTION** de manière à sélectionner « USB ».

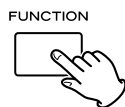

2 Branchez votre mémoire USB dans le connecteur USB.

- Vous pouvez inverser l'ordre des étapes **1** et **2**.

Il faut quelques secondes pour que l'appareil charge le contenu de la mémoire USB. Avec certains fichiers, la lecture se lance automatiquement.

3 Appuyez sur la touche **PLAY/PAUSE** (▶/||) pour lancer la lecture si elle n'a pas commencé automatiquement.



Compatibilité avec les périphériques de mémoire USB

- Seule la mémoire flash USB peut être exploitée.
- Certaines mémoires flash qui se chargent par liaison USB ne peuvent pas être lues.
- Il n'est pas possible de lire les disques durs, lecteurs CD/DVD et autres lecteurs USB.
- Le DR-H300 ne peut pas copier, déplacer ou supprimer des fichiers sur mémoire USB.
- Formats lisibles: FAT12, FAT16, FAT32
- Les systèmes de fichiers NTFS, HFS, HFS+ ne sont pas lisibles.
- Nombre maximal de dossiers lisibles : 300
- Nombre maximal de fichiers lisibles : 650

Menus affichés à l'écran 1

Un menu s'affiche à l'écran lorsqu'on charge dans l'appareil un DVD ou un Vidéo CD avec « commandes de lecture » (Playback control ou PBC).

L'utilisation de tels menus peut varier d'un disque à l'autre.

Menus des DVD

Utilisez les touches de navigation pour sélectionner l'option du menu DVD voulue et confirmez votre sélection en appuyant sur la touche de validation.

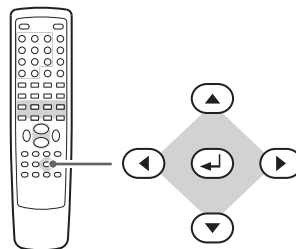

Retour à l'écran de menu

Appuyez soit sur la touche MENU, soit sur la touche TITLE.

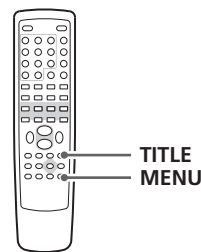

- Selon le disque, l'appui sur la touche MENU en cours de lecture peut relancer la lecture au tout début.
- Cette fonction n'est pas disponible avec un DVD-RW enregistré au format Vidéo.

Vidéo CD avec PBC

Lorsqu'un Vidéo CD (version 2.0) ou un Super Vidéo CD avec « commandes de lecture » (PBC) est chargé, un menu apparaît à l'écran.

Sélectionnez une option à l'aide des touches numériques, puis appuyez sur la touche de validation pour lancer la lecture.

- Appuyez sur la touche ▶▶ pour passer à la page suivante. Appuyez sur la touche ◀◀ pour revenir à la page précédente.
- Si vous appuyez sur la touche TITLE en cours de lecture, le menu s'affiche à l'écran.
- Appuyez sur la touche MENU pour activer ou désactiver la fonction PBC.
Si vous appuyez sur la touche MENU en cours de lecture, la lecture s'interrompt.

Lorsque la fonction PBC est désactivée :

Si vous appuyez sur la touche PLAY/PAUSE (▶/||) en mode arrêt, la lecture débute à la première page.

Lorsque la fonction PBC est activée :

Si vous appuyez sur la touche PLAY/PAUSE (▶/||) en mode arrêt, un menu s'affiche à l'écran.

Sélectionnez une option à l'aide des touches numériques, puis appuyez sur la touche de validation pour lancer la lecture.

Fichiers audio MP3 et Windows Media

Lorsqu'un disque ou un support USB est chargé, une liste de dossiers apparaît à l'écran.

Sélectionnez un dossier en appuyant sur les touches ▲/▼ puis sur la touche de validation.

Les noms des fichiers contenus dans ce dossier s'affichent à l'écran. Sélectionnez un fichier et appuyez sur la touche de validation ou sur la touche PLAY/PAUSE (▶/||). La lecture débute à partir du fichier sélectionné.

- Appuyez sur la touche MENU pour alterner entre la liste des dossiers et la liste des fichiers.
- Si vous voulez revenir au dossier parent, affichez la liste des dossiers à l'aide de la touche MENU, sélectionnez « .. » à l'aide des touches de navigation, puis appuyez sur la touche de validation.
- En fonction du disque, des dossiers normalement invisibles tels que la corbeille, « TRASH », peuvent être affichés. Ne tenez pas compte des dossiers ne contenant pas de fichiers lisibles.
- Il peut falloir 30 secondes, voire plus, pour afficher une liste de fichiers, selon le disque.
- En cours de lecture, la durée déjà lue du fichier est indiquée sur l'afficheur.

Fichiers JPEG

Choisissez une image dans la liste des fichiers ; au bout de quelques secondes, une vignette miniature de l'image apparaît à droite. Appuyez sur les touches de navigation (▲/▼/◀/▶) pour sélectionner une image à consulter. Appuyez sur la touche de validation ou la touche PLAY/PAUSE pour afficher l'image en mode plein écran.

- Lorsqu'une image est affichée en mode plein écran, appuyez sur les touches SKIP (◀◀/▶▶) pour afficher la photo précédente ou suivante. Vous pouvez également vous servir des touches </> pour faire pivoter l'image affichée.
- Lorsqu'une image est affichée en mode plein écran, appuyez sur la touche STOP pour revenir à l'affichage d'un certain nombre de vignettes à l'écran. Vous pouvez vous servir des touches de navigation (▲/▼/◀/▶) pour sélectionner une photo donnée, puis appuyez sur la touche de validation pour l'afficher en plein écran. Vous pouvez aussi sélectionner SLIDE SHOW pour voir toutes les photos d'une série ou MENU pour modifier des réglages. Vous pouvez également sélectionner ◀PREV ou NEXT▶ pour passer à l'écran précédent ou suivant de vignettes.
- Appuyez sur la touche MENU pour sortir de la vue des vignettes ou de l'image plein écran.
- Certaines photos peuvent paraître déformées selon les caractéristiques du disque. Les photos de grande définition peuvent prendre plus de temps à s'afficher en raison de la quantité supérieure de données à traiter.

Suspension de la lecture (gel de l'image)

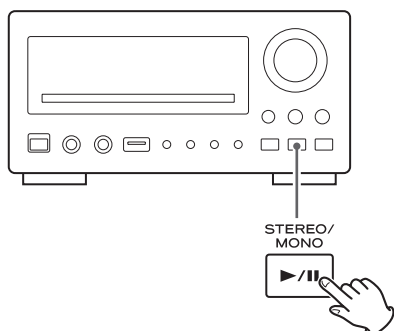

Appuyez sur la touche PLAY/PAUSE pour suspendre la lecture. L'image du DVD ou du Vidéo CD est gelée. Appuyez de nouveau sur la touche PLAY/PAUSE pour reprendre la lecture.

- Attention, ne laissez pas le lecteur en mode « Pause » pendant une période prolongée. Vous pourriez endommager votre téléviseur ou le lecteur.

Arrêt de la lecture (mode reprise)

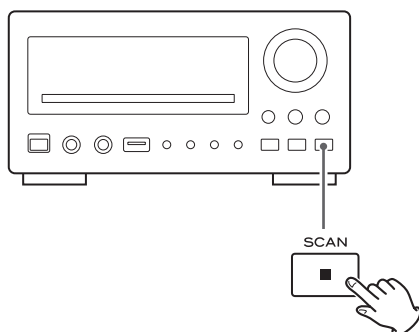

Lorsque vous appuyez sur la touche STOP, la lecture s'arrête et le message « Press Play Key To Continue (Appuyez sur la touche PLAY pour continuer) » s'affiche. Un appui sur la touche PLAY fait reprendre la lecture.

L'appui sur n'importe laquelle des touches suivantes annule le mode Reprise :

STOP en mode Arrêt, OPEN/CLOSE, FUNCTION,
STANDBY/ON

Ouverture et fermeture du plateau

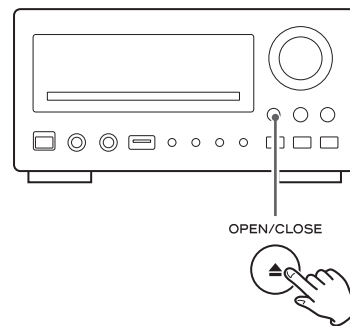

L'appui sur OPEN/CLOSE entraîne l'ouverture, c'est-à-dire la sortie du plateau s'il est fermé, ou bien sa fermeture, c'est-à-dire sa rétractation s'il est ouvert. Lorsqu'on demande l'ouverture du plateau en cours de lecture, il peut falloir quelques secondes pour « décharger » le disque et ouvrir le plateau.

Accès direct en lecture

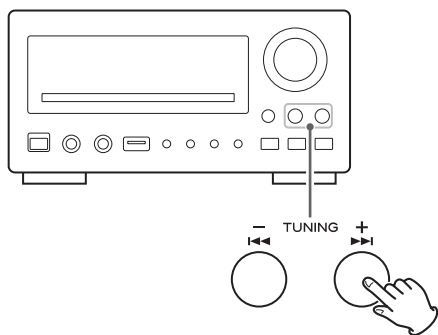

Appuyez sur une des touches SKIP (◀◀ ou ▶▶) une ou plusieurs fois jus qu'à sélectionner le chapitre ou la plage voulu. Le chapitre ou la plage sélectionné est lu depuis le début.

- Lors de la lecture de Vidéo CD avec PBC, cette touche ◀◀ est inopérante.

Balayage rapide

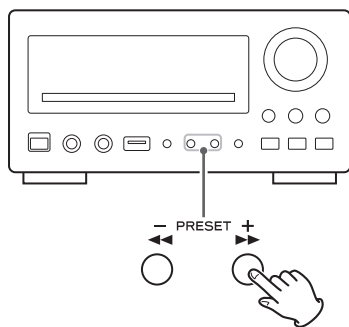

Recherche d'un passage donné sur une plage ou un chapitre

Pour balayer rapidement le disque vers l'avant ou vers l'arrière, appuyez sur les touches SCAN (◀◀ ou ▶▶) pendant la lecture. Lorsque le passage voulu est atteint, appuyez sur la touche PLAY/PAUSE (▶/||).

À chaque appui sur la touche SCAN (◀◀ ou ▶▶), la vitesse de balayage change de la façon suivante :

x2 → x4 → x8 → x16 → x32 → vitesse normale

- VCD / CD / MP3 : Lorsque vous faites un balayage rapide et que vous arrivez à la fin d'une plage (ou au début d'une plage si vous balayez vers l'arrière), la fonction de balayage est annulée et la lecture à vitesse normale reprend.
- Lors du balayage d'un DVD ou d'un VCD, le son est coupé.
- Cette fonction est inopérante avec certains disques.

Sélection d'un chapitre ou d'une plage

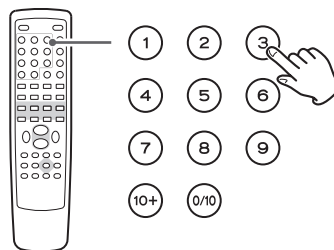

Servez-vous des touches numériques pour sélectionner des plages ou des chapitres à lire.

Par exemple pour sélectionner le morceau 35, appuyez sur « 3 » et « 5 ».

Pour sélectionner un fichier MP3 ou WMA, entrez des numéros de 3 chiffres. Par exemple, pour choisir le morceau numéro 5, appuyez sur « 0 », « 0 », puis « 5 ». (Il est toutefois possible dans ce cas d'appuyer uniquement sur la touche « 5 » et d'attendre quelques secondes.)

- Les touches numériques sont inopérantes lors de la lecture de Vidéo CD avec menu PBC.

Sélection du canal audio

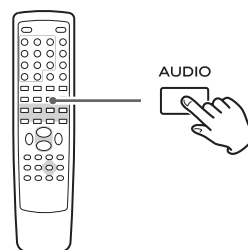

De nombreux DVD sont fournis avec une bande son en différentes langues, et les effets sonores peuvent eux-mêmes être en stéréo ou répartis sur un plus grand nombre de canaux avec effet surround.

Sur les CD et Vidéo CD, il est possible de sélectionner le canal droit, le canal gauche ou les deux canaux en stéréophonie.

L'appui sur la touche AUDIO permet d'alterner entre les différentes pistes audio disponibles, avec indication à l'écran du canal sélectionné.

- Il peut arriver que l'image en lecture donne l'impression de se figer lorsqu'on change de canal audio.
- Il peut être nécessaire, sur certains disques, de passer par le menu du disque pour changer de canal audio.
- Sur certains disques, il n'est pas possible de changer de canal audio de la façon indiquée ici, et d'autres disques ne disposent que d'un seul canal son. Si vous essayez de sélectionner un autre canal sur ces disques, le symbole « ⊗ » s'affiche à l'écran.

Sélection des sous-titres

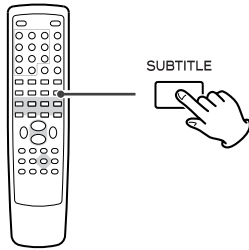

Appuyez sur la touche SUBTITLE pour sélectionner les sous-titres d'un DVD.

L'appui répété sur cette touche sélectionne successivement toutes les langues disponibles en sous-titre sur le disque, jusqu'à l'option OFF (pas de sous-titres).

- Les sous-titres eux-mêmes n'apparaissent pas toujours immédiatement après sélection de la langue. Il peut être nécessaire de patienter quelques secondes jusqu'à ce qu'ils apparaissent.
- Certaines légendes de certains disques ne peuvent pas être supprimées ou modifiées à l'aide de cette touche. De plus, un disque doit disposer d'au moins une langue de sous-titre pour que cela fonctionne. Certains disques n'ont qu'une langue de sous-titre, et dans ce cas, le choix se réduit bien entendu à cette langue ou à l'absence de sous-titres.
- Il peut être nécessaire, sur certains disques, de passer par le menu du disque pour changer les sous-titres.
- Sur certains disques, il n'est pas possible de changer les sous-titres de la façon indiquée ici. Si vous essayez de sélectionner une autre langue de sous-titres sur ces disques, le symbole « ⊗ » s'affiche à l'écran.

Changement d'angle de prise de vue

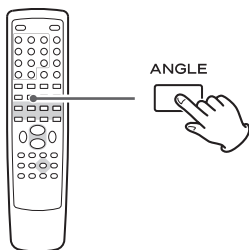

Lorsqu'une scène ayant été enregistrée avec plusieurs caméras est reproduite, l'icône d'angle de prise de vue s'affiche à l'écran. Chaque appui sur la touche ANGLE, lorsque cette icône est affichée, fait passer d'un angle de prise de vue disponible à l'autre.

- S'il n'y a pas d'autre angle de prise de vue enregistré, le symbole « ⊗ » s'affiche à l'écran.
- La touche ANGLE est inopérante en mode pause.

Zoom sur image

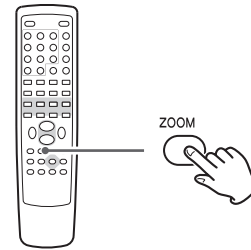

Pour effectuer un zoom sur l'image, appuyez sur la touche ZOOM pendant la lecture.

À chaque appui sur la touche ZOOM, le rapport d'agrandissement change, dans l'ordre suivant :

DVD, DivX, VCD:

2x, 3x, 4x, 1/2, 1/3, 1/4, OFF

JPEG:

100%, 125%, 150%, 200%, 75%, 50%, OFF

- Vous pouvez vous déplacer sur l'image agrandie à l'aide des touches de navigation (▲/▼/◀/▶).
- Le zoom ne fonctionne pas sur les écrans de menus ou les sous-titres.

Ralenti

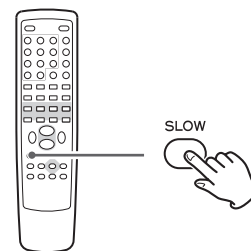

Avec les disques vidéo uniquement (DVD et VCD)

Pour lire un disque au ralenti, appuyez sur la touche SLOW. À chaque appui sur la touche SLOW, la vitesse change, dans l'ordre suivant :

DVD:

▮▮ 1/2, ▮▮ 1/4, ▮▮ 1/8, ▮▮ 1/16, ◀▮▮ 1/2, ◀▮▮ 1/4, ◀▮▮ 1/8, ◀▮▮ 1/16, vitesse normale

VCD/DivX:

▮▮ 1/2, ▮▮ 1/4, ▮▮ 1/8, ▮▮ 1/16, vitesse normale

Pour reprendre la lecture normale, appuyez sur la touche PLAY/PAUSE (▶/▮▮).

- Le son est coupée pendant la lecture au ralenti.

Lecture répétée

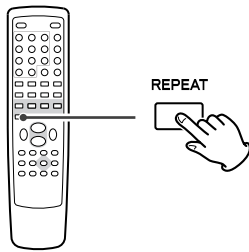

Chaque fois que vous appuyez sur la touche REPEAT, le mode de répétition change comme suit :

REPEAT 1 → REPEAT ALL → OFF

- Cette fonction n'est pas disponible sur tous les disques. Dans ce cas, l'icône « 0 » s'affiche à l'écran lorsqu'on appuie sur cette touche.
- Le mode de répétition activé est annulé lorsqu'on appuie sur une des touches suivantes :

STANDBY/ON, OPEN/CLOSE, FUNCTION

Répétition de chapitre ou de plage

L'indicateur REP s'allume sur l'afficheur.

Lorsque cette fonction est sélectionnée, le chapitre (ou la plage) sélectionné est lu de façon répétée. Si un autre chapitre est sélectionné pendant la lecture répétée, c'est le chapitre nouvellement sélectionné qui est répété.

Répétition de titre ou de disque

L'indicateur REP ALL s'allume sur l'afficheur. Le titre ou le disque en cours est lu de façon répétée.

Lecture répétée et aléatoire

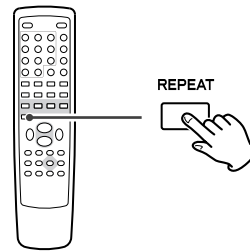

Chaque fois que vous appuyez sur la touche REPEAT, le mode de répétition change comme suit :

REPEAT 1 → REPEAT ALL → SHUFFLE → OFF

- Le mode de répétition activé est annulé lorsqu'on appuie sur une des touches suivantes :

STANDBY/ON, FUNCTION

Répétition de fichier

L'indicateur REP s'allume sur l'afficheur.

Lorsque cette option est choisie, le fichier actuellement sélectionné est lu de façon répétée. Si un autre fichier est sélectionné pendant la lecture répétée, c'est le fichier nouvellement sélectionné qui est répété.

Répétition de dossier

L'indicateur REP ALL s'allume sur l'afficheur.

Tous les fichiers du dossier sont lus de façon répétée.

Lecture aléatoire

(MP3 / WMA / DivX uniquement)

L'indicateur SHUF s'allume sur l'afficheur.

Tout le contenu du disque est lu de façon aléatoire.

Lecture répétée A-B

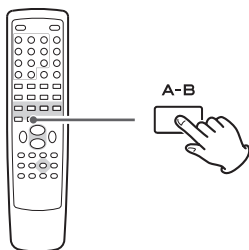

Lecture répétée d'une portion désignée (Répétition A-B)

1. **Démarrez la lecture et désignez le point de départ de la séquence A-B (c'est-à-dire le point A) en appuyant sur la touche A-B.**

La mention « A- » apparaît sur l'afficheur.

2. **Lorsque le disque atteint le point où la lecture répétée doit s'arrêter (c'est-à-dire le point B), appuyez de nouveau sur la touche A-B.**

La mention « A-B » apparaît sur l'afficheur.

La portion désignée est alors lue de façon répétée.

- Lors de la lecture d'un CD ou VCD, les points A et B doivent appartenir à la même plage.
- La touche SEARCH (▶▶) peut être utilisée pour faire une avance rapide vers le point B après avoir désigné le point A.
- Il doit s'écouler plus d'une seconde entre le point A et le point B.
- Pour annuler la répétition A-B, appuyez de nouveau sur la touche A-B.

Changement du mode d'affichage

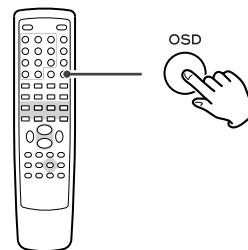

À chaque appui successif sur la touche OSD pendant la lecture, les informations suivantes s'affichent à l'écran.

DVD

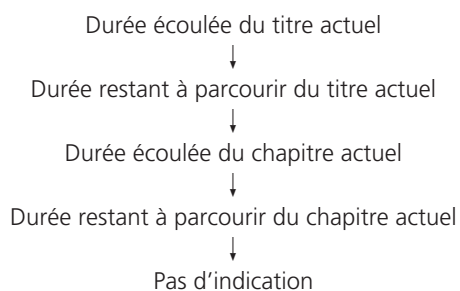

CD / Vidéo CD

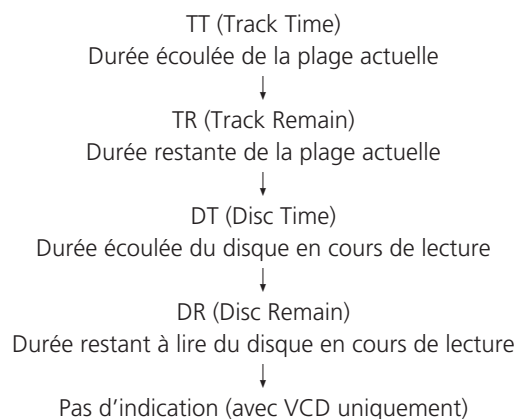

DivX

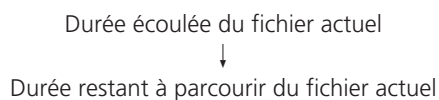

Recherche temporelle (VCD / CD)

1. En cours de lecture, appuyez sur la touche TIME.

Si vous voulez effectuer la recherche sur l'intégralité du disque, appuyez une seule fois sur la touche TIME.

La mention « DT: - - : - - » est affichée à l'écran.

Si vous voulez effectuer la recherche dans la plage en cours de lecture uniquement, appuyez une deuxième fois sur la touche TIME.

La mention « TT: - - : - - » est affichée à l'écran.

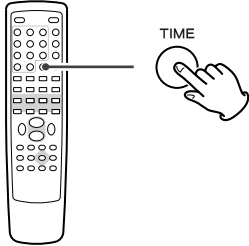
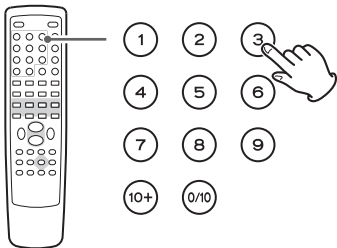
**2. Dans un délai de 7 secondes, indiquez à l'aide des touches numériques la durée de laquelle avancer, en heures et en minutes.**

Si, par exemple, la durée de la plage en cours est de 3 minutes, indiquez une durée inférieure à 3 minutes.

La lecture commence à partir du point sélectionné.

Recherche temporelle (MP3 / WMA)

1. En cours de lecture, appuyez deux fois sur la touche TIME.

La mention « - - : - - » est affichée à l'écran.

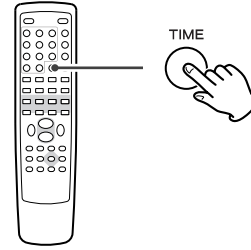
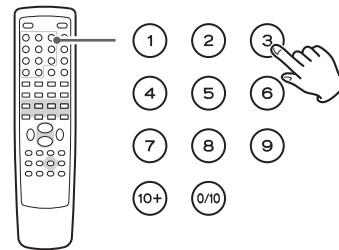
**2. Dans un délai de 7 secondes, indiquez à l'aide des touches numériques la durée de laquelle avancer, en heures et en minutes.**

Si, par exemple, la durée du fichier en cours de lecture est de 3 minutes, indiquez une durée inférieure à 3 minutes.

La lecture commence à partir du point sélectionné.

Recherche de chapitre

1. En cours de lecture, appuyez une fois sur la touche TIME.

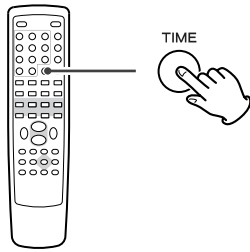

2. Dans un délai de 7 secondes, indiquez à l'aide des touches numériques le numéro de chapitre voulu (2 chiffres).

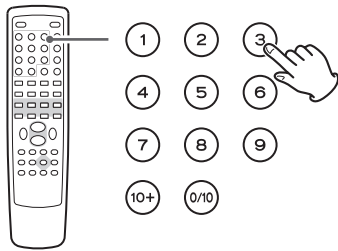

La lecture commence à partir du chapitre sélectionné.

Recherche temporelle

1. En cours de lecture, appuyez sur la touche TIME.

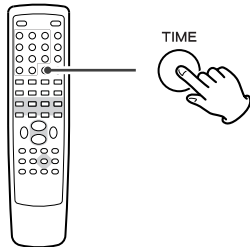

Si vous voulez effectuer la recherche dans le titre en cours de lecture uniquement, appuyez une deuxième fois sur la touche TIME.

Si vous voulez effectuer une recherche uniquement dans le chapitre en cours, appuyez sur la touche TIME trois fois.

2. Dans un délai de 7 secondes, indiquez à l'aide des touches numériques la durée de laquelle avancer, en heures, minutes et secondes.

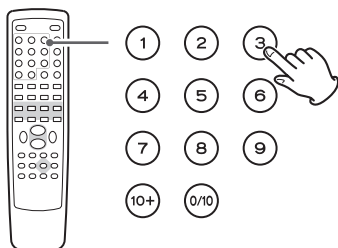

La lecture commence à partir du point sélectionné.

Recherche de chapitre

1. En cours de lecture, appuyez une fois sur la touche TIME.

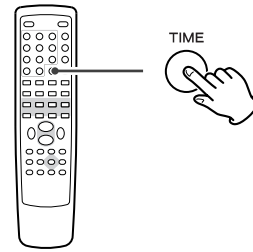

La mention « SELECT --- » apparaît à l'écran.

2. Dans un délai de 7 secondes, indiquez à l'aide des touches numériques le numéro de fichier voulu (3 chiffres).

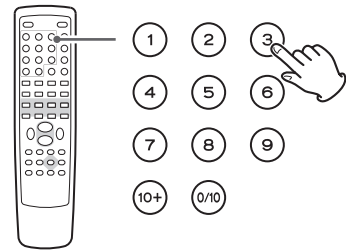

La lecture commence à partir du fichier sélectionné.

Recherche temporelle

1. En cours de lecture, appuyez deux fois sur la touche TIME.

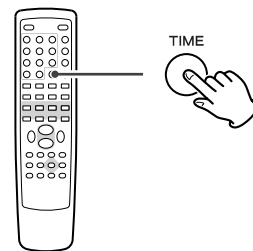

La mention « GO TO :- - - » apparaît à l'écran.

2. Dans un délai de 7 secondes, indiquez à l'aide des touches numériques la durée de laquelle avancer, en heures, minutes et secondes.

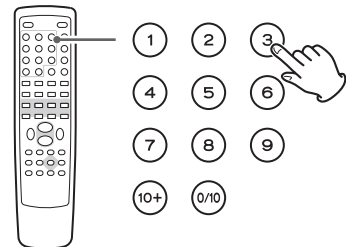

La lecture commence à partir du point sélectionné.

Il est possible de programmer jusqu'à 20 chapitres / pages dans l'ordre désiré.

- 1** Si une autre source a été sélectionnée, appuyez sur la touche **DISC** ou sur la touche **FUNCTION** pour sélectionner « **DISC** ».

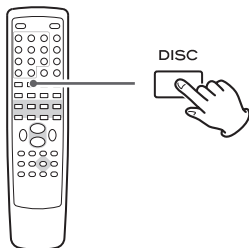

- 2** Appuyez sur la touche **PROGRAM**.

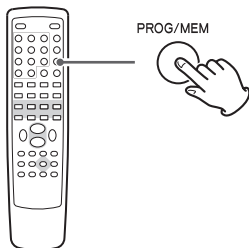

La liste des éléments programmés apparaît à l'écran.

- Pour annuler le mode Programme, appuyez de nouveau sur la touche **PROGRAM**, ou bien sélectionnez « **EXIT** » à l'aide des touches de navigation, puis appuyez sur la touche de validation.

- 3** Spécifiez le « **numéro de titre et de chapitre** » ou le « **numéro de plage** » voulu à l'aide des touches numériques.

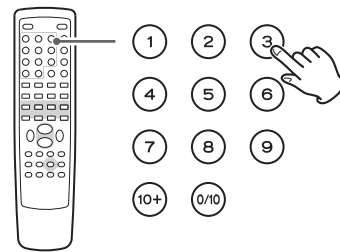

Exemple :

Pour indiquer le numéro 5, appuyez sur « 0 » et « 5 ».

Refaites cette étape pour programmer d'autres chapitres/pages.

- Si vous avez fait une erreur, amenez le curseur sur la piste en question et remplacez-la en utilisant les touches numériques.
- Pour programmer plus de 11 chapitres/pages, appuyez sur la touche **▶▶** pour passer à la page de programme suivante (ou bien sélectionnez « **▶** » à l'aide des touches de navigation puis appuyez sur la touche de validation). Appuyez sur la touche **◀◀** pour revenir à la page précédente.

- 4** Une fois la sélection des numéros de chapitres ou de plages terminée, sélectionnez « **START** » à l'aide des touches de navigation, puis appuyez sur la touche de validation pour lancer la lecture programmée.

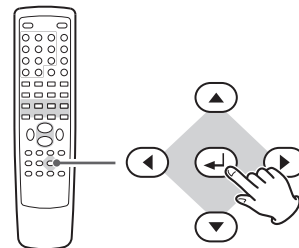

- Pendant la lecture programme, les touches numériques sont inopérantes.
- Une fois la lecture terminée, le programme est automatiquement effacé.
- Si vous appuyez sur l'une des touches ci-après, le programme est également effacé.

OPEN/CLOSE, STANDBY/ON, STOP
FUNCTION (AUX, USB, TUNER)

- 1** Si une autre source a été sélectionnée, appuyez sur la touche DISC ou sur la touche FUNCTION pour sélectionner « DISC » ou « USB ».

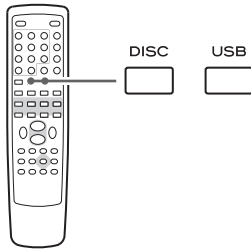

- 2** Sélectionnez un fichier à l'aide des touches de navigation, puis appuyez sur la touche PROGRAM.

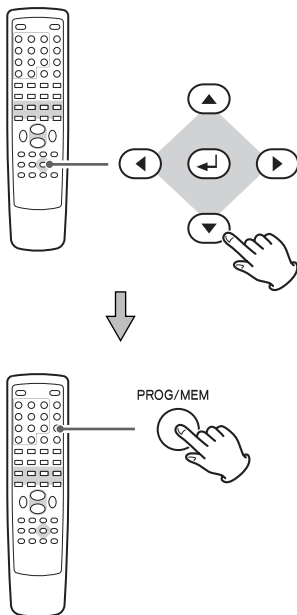

Le fichier est ajouté au programme.

- 3** Appuyez sur la touche MENU une fois ou deux fois pour afficher le contenu du programme.

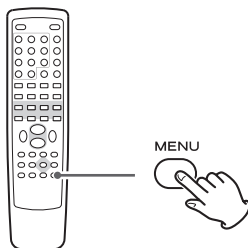

- 4** Sélectionnez le premier fichier de la liste du programme à l'aide des touches de navigation.

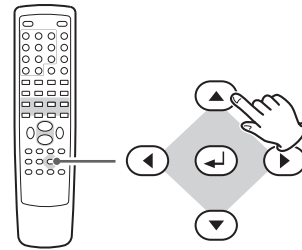

- 5** Appuyez sur la touche de validation ou sur la touche PLAY/PAUSE pour démarrer la lecture programmée.

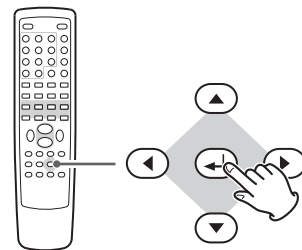

- Si vous appuyez sur l'une des touches ci-après, le programme est effacé.

FUNCTION (AUX, USB, TUNER)

OPEN/CLOSE (en mode DISC), STANDBY/ON,

Réglages de lecture des DVD (Introduction)

Cette section du manuel est consacrée à l'utilisation du menu SETUP de configuration. La plupart des réglages doivent être définis lors de la première utilisation du système.

Par l'intermédiaire du menu SETUP, vous pouvez régler le format de l'image, choisir une langue préférée pour la bande son et les menus (pour les DVD en proposant), restreindre l'utilisation par des enfants, etc.

1 Allumez l'appareil et le téléviseur (ou moniteur).

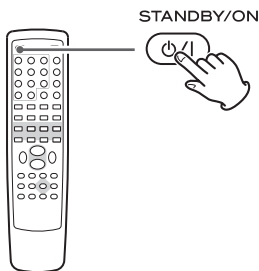

2 Appuyez sur la touche SETUP.

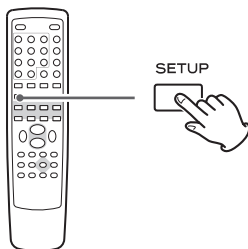

Le menu de configuration apparaît à l'écran.

- Pour sortir du mode configuration, appuyez de nouveau sur SETUP.
- Il est possible d'accéder au menu de configuration en cours de lecture (ou en mode reprise), mais toutes les options du menu ne sont pas disponibles. Dans ce cas, pour accéder à toutes les fonctions disponibles, appuyez deux fois sur la touche STOP.

3 Utilisez les touches de navigation pour vous déplacer dans les menus.

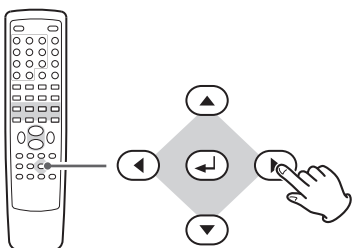

Si le curseur n'est pas visible à l'écran, utilisez les touches de navigation droite et gauche pour sélectionner une page. Servez-vous des touches de navigation haut et bas pour sélectionner une option dans la page sélectionnée. Appuyez sur la touche gauche pour revenir au menu supérieur.

4 Appuyez sur la touche de navigation droite pour accéder aux réglages d'une option.

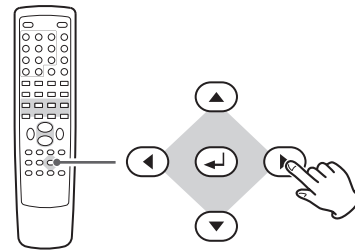

5 Utilisez les touches haut et bas pour sélectionner les différents réglages possibles de l'option, puis appuyez sur la touche de validation pour valider le réglage voulu.

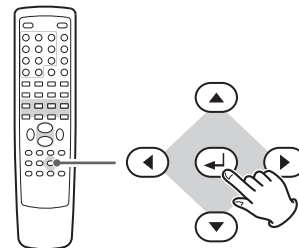

Les options sont décrites individuellement dans les pages 77 à 81.

Répétez les étapes 3 à 5 ci-dessus pour chaque option à configurer.

6 Pour sortir du mode configuration, appuyez de nouveau sur SETUP.

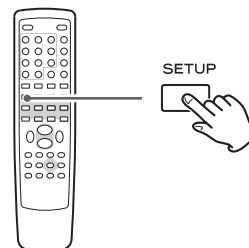

Écran TV

Il est possible que le format de votre téléviseur ou moniteur ne corresponde pas à celui du film, et il y a donc lieu d'adapter l'un à l'autre si le téléviseur est de modèle ancien, au format 4:3, puisque les films sur DVD sont de plus en plus au format 16:9, celui des téléviseurs les plus récents.

Il peut être utile, pour obtenir les meilleurs résultats, de consulter également le manuel de votre téléviseur. Avec certains disques, il n'est pas possible de modifier le format d'écran, vous devrez donc faire cette modification sur le téléviseur.

Faites ce réglage en mode arrêt. Il n'est pas possible de le faire en cours de lecture.

4:3 PAN SCAN

Ce mode convient aux téléviseurs 4:3. Les images au format 4:3 sont affichées normalement. Pour les programmes au format 16:9, toute la hauteur de l'écran est utilisée, mais les bords gauche et droit de l'image sont coupés.



Image 4:3



Image 16:9

4:3 LETTER BOX

Ce mode convient aux téléviseurs 4:3. Les images au format 4:3 sont affichées normalement. Les images 16:9 ne sont pas coupées latéralement, mais il y a une bande noire au-dessous et en dessous de l'image.



Image 4:3



Image 16:9

16:9

Ce mode convient aux téléviseurs 16:9.



Image 4:3



Image 16:9

- Certains disques pour écran large n'autorisent pas la lecture en mode Pan & Scan et forcent le mode Letterbox.
- Selon le DVD, il est possible que l'un ou l'autre mode 4:3 soit sélectionné automatiquement.
- Si l'option large est sélectionnée et qu'un téléviseur normal est raccordé, les contenus en 16:9 apparaissent étirés en largeur.

Langue des menus

Sélectionnez la langue souhaitée pour les menus dans la liste suivante :

English (anglais par défaut), French (français), German (allemand), Italian (italien), Spanish (espagnol), Dutch (néerlandais).

REMARQUE : Si l'appareil est réglé dans une langue étrangère et si vous n'arrivez pas à lire les options, vous pouvez demander une réinitialisation totale des réglages pour que les menus réapparaissent en anglais (tous les autres réglages personnalisés seront toutefois perdus).

Économiseur d'écran

ON (réglage par défaut) :

L'économiseur d'écran démarre si rien n'est lu et si aucune action n'est entreprise pendant 3 minutes.

OFF :

L'économiseur d'écran ne s'active pas.

Code DivX

Au cas où vous auriez besoin d'un code d'enregistrement pour lire les fichiers DivX, sélectionnez cette option. Le code d'enregistrement du lecteur est affiché.

Configuration Digital Audio

SPDIF OFF :

Sélectionnez cette option lorsque vous n'utilisez pas les sorties DIGITAL OUT ou HDMI.

Aucun signal ne sera envoyé sur ces sorties.

ALL :

Sélectionnez cette option lorsque l'appareil est raccordé par la sortie DIGITAL OUT ou HDMI à une partie audio comportant un décodeur intégré Dolby Digital ou DTS.

PCM only (option par défaut) :

Sélectionnez cette option lorsque l'appareil est raccordé par la sortie DIGITAL OUT ou HDMI à un périphérique audio de type ampli-tuner, graveur de CD ou platine MD.

Configuration DOLBY DIGITAL (Stéréo/Mono)

STEREO

Le canal gauche est reproduit sur l'enceinte gauche et le canal droit est reproduit sur l'enceinte droite.

L-MONO

Le canal gauche est reproduit sur les enceintes avant gauche et droite.

R-MONO

Le canal droit est reproduit sur les enceintes avant gauche et droite.

Effets 3D

Cette option offre les effets sonores suivants :

Off, Concert, Living Room, Hall, Bathroom, Cave, Arena, Church

Mode Nuit – Compression de la dynamique

ON

Applique une compression dynamique au signal Dolby Digital, avec réduction du volume des sons forts et accroissement du volume des sons faibles. Ce réglage aide à la compréhension de la parole et convient aussi à l'écoute aux heures tardives.

OFF (réglage par défaut)

Désactive la compression dynamique.

- Cette fonction n'a d'effet que lors de la lecture d'un DVD enregistré avec son Dolby Digital. Elle n'en a aucun sur les autres disques.
- L'effet global de cette fonction dépend de plusieurs facteurs : le disque lu, l'amplificateur et les enceintes servant à la reproduction sonore.

Sortie vidéo

S-VIDEO

Sélectionnez cette option si votre téléviseur ou moniteur est raccordé à la sortie S-VIDEO de l'appareil.

Y Cb/Pb Cr/Pr

Sélectionnez cette option si votre téléviseur ou moniteur est raccordé à la sortie COMPONENT VIDEO de l'appareil.

Mode du téléviseur

Cette option n'est disponible que lorsque l'option « COMPONENT » est réglée sur « Y Cb/Pb Cr/Pr »

Elle permet de choisir entre le mode d'affichage entrelacé (INTERLACE) et d'affichage progressif (P-SCAN) pour le signal de sortie à trois composantes vidéo.

L'affichage progressif permet de fournir une image plus claire et de meilleure qualité. Toutefois, ce mode d'affichage n'est pas pris en charge par tous les téléviseurs et moniteurs ; assurez-vous que votre téléviseur le prend en charge avant d'activer cette option.

- Si votre téléviseur n'est pas compatible avec l'affichage progressif, ne sélectionnez jamais « P-SCAN », car cela entraînerait l'absence de toute image à l'écran. Si vous sélectionnez le réglage « P-SCAN » par erreur, modifiez le raccordement du téléviseur en le branchant sur la sortie VIDEO OUT ou S-VIDEO de l'appareil, afin d'afficher le menu de configuration Setup et rétablir l'affichage entrelacé (réglage INTERLACE).

« NOTEZ QUE LES TÉLÉVISEURS HAUTE DÉFINITION NE SONT PAS TOUS COMPATIBLES AVEC CE PRODUIT ET QUE DES ARTÉFACTS POURRAIENT APPARAÎTRE À L'IMAGE. DANS LE CAS DE PROBLÈMES DUS À L'AFFICHAGE PROGRESSIF 480 (525) OU 576 (625), IL EST RECOMMANDÉ DE SÉLECTIONNER EN SORTIE UN SIGNAL DE « DÉFINITION STANDARD » ET NON DE HAUTE DÉFINITION. EN CAS DE QUESTIONS SUR LA COMPATIBILITÉ D'UN TÉLÉVISEUR DE NOTRE MARQUE AVEC CE LECTEUR DE DVD EN MODE 480P (525P) ET 576P (625P), CONTACTEZ NOTRE SERVICE APRÈS VENTE. »

Color Setting

1. Sélectionnez « Color Setting » puis appuyez sur la touche de navigation flèche droite.

2. Utilisez les touches de navigation haut et bas pour sélectionner le paramètre voulu.

Sharpness (Netteté)

Permet de régler la netteté de l'image affichée sur l'écran. Sélectionnez HIGH, MEDIUM ou LOW à l'aide des touches de navigation, puis appuyez sur la touche de validation.

Brightness (Luminosité)

Permet d'ajuster la luminosité de l'image. Servez-vous des touches de navigation droite et gauche pour modifier la valeur, puis appuyez sur la touche de validation.

Contrast (Contraste)

Permet de régler le contraste de l'image. Servez-vous des touches de navigation droite et gauche pour modifier la valeur, puis appuyez sur la touche de validation.

Gamma

Permet de corriger le facteur gamma de l'image. Sélectionnez HIGH, MEDIUM, LOW ou NONE à l'aide des touches de navigation, puis appuyez sur la touche de validation.

Hue (Teinte)

Permet de corriger l'équilibre vert/rouge de l'image (uniquement pour les signaux progressifs et S-vidéo). Servez-vous des touches de navigation droite et gauche pour modifier la valeur, puis appuyez sur la touche de validation.

Saturation

Permet de régler le niveau de saturation. Servez-vous des touches de navigation droite et gauche pour modifier la valeur, puis appuyez sur la touche de validation.

Luma Delay (Délai Luma)

Permet de régler le délai Luma. Sélectionnez 0T ou 1T à l'aide des touches de navigation, puis appuyez sur la touche de validation.

3. Lorsque vous en avez terminée, appuyez sur la touche de navigation gauche pour revenir à la page de Configuration vidéo.

HDMI

ON

Sélectionnez cette option lorsque votre téléviseur ou moniteur est raccordé à l'appareil par le connecteur HDMI.

OFF

Sélectionnez cette option si vous n'utilisez pas le connecteur HDMI. Il n'y a alors aucun signal envoyé sur la sortie HDMI.

- Lorsque votre téléviseur n'est pas raccordé au connecteur HDMI de l'appareil, ne sélectionnez en aucun cas l'option « ON ». Aucune image ne sera affichée sur le moniteur.

Resolution

Ce réglage n'est disponible que si « HDMI » est réglé sur « ON ». Sélectionnez la résolution (ou définition) correspondant à celle de votre téléviseur ou moniteur.

480p 60Hz
720p 60Hz
1080i 60Hz
576p 50Hz
720p 50Hz
1080i 50Hz

Type de téléviseur

NTSC (réglage par défaut) :

Sélectionnez cette option si l'appareil est raccordé à un téléviseur NTSC.

AUTO :

Sélectionnez cette option si l'appareil est raccordé à un téléviseur multistandard.

PAL :

Sélectionnez cette option si l'appareil est raccordé à un téléviseur.

Audio, sous-titres, menu

Vous pouvez choisir une langue préférée pour la bande-son, pour les sous-titres et pour les menus des disques.

- Lorsque vous lisez un DVD ne comportant pas votre langue préférée, c'est l'une des langues du DVD qui est automatiquement sélectionnée.
- Vous pouvez modifier la langue AUDIO définie dans le menu de configuration SETUP en appuyant sur la touche AUDIO de la télécommande alors qu'un DVD est en cours de lecture.
- Vous pouvez modifier la langue des sous-titres (SUBTITLE) définie dans le menu de configuration SETUP en appuyant sur la touche SUBTITLE de la télécommande alors qu'un DVD est en cours de lecture.
- Sélectionnez OFF pour désactiver les sous-titres. Notez que sur certains disques, les sous-titres ne peuvent pas être désactivés même lorsque vous sélectionnez OFF.

Contrôle parental

Reportez-vous à la page 81 pour en savoir plus.

Réglages par défaut

Lorsque vous sélectionnez cette option, tous les réglages du menu SETUP (sauf le mot de passe et le contrôle parental) reprennent leurs valeurs d'usine.

Contrôle parental

La lecture de certains DVD peut être interdite en fonction de l'âge des utilisateurs. Le système de contrôle parental permet aux parents de définir un niveau de lecture autorisée, en fonction du code de classement standard inscrit sur chaque DVD. Le réglage par défaut est le niveau « 8 ».

Remarques

- Plus le niveau est bas, plus stricte est la limitation.
- Si le classement du DVD chargé est supérieur au niveau autorisé défini ici, le système réclame un mot de passe. Tapez votre mot de passe et appuyez sur la touche de validation pour lancer la lecture.

1. Sélectionnez le niveau souhaité de contrôle parental au menu, puis appuyez sur la touche de validation pour l'enregistrer.
2. Il vous est demandé d'entrer votre mot de passe. Utilisez les touches numériques pour entrer 2580 (ou votre mot de passe si vous l'avez déjà défini).

Il n'y a pas besoin d'entrer le mot de passe si l'option « Password Mode » est réglée sur « OFF ».

Activation du mot de passe

Pour modifier ce réglage, sélectionnez ON ou OFF, tapez le mot de passe voulu et appuyez sur la touche de validation.

ON

Lorsque cette option est sélectionnée, il faut indiquer le mot de passe pour changer le niveau de contrôle parental.

OFF

Lorsque cette option est sélectionnée, il est possible de changer le niveau de contrôle parental sans indiquer de mot de passe.

En revanche, il n'est pas possible de passer temporairement outre le niveau de contrôle parental pour lire un disque.

Mot de passe

Vous pouvez définir un nouveau mot de passe de contrôle parental. Le mot de passe par défaut est 2580.

1. Sélectionnez « Change » puis appuyez sur la touche de validation.
2. Entrez l'ancien mot de passe, c'est-à-dire 2580 (ou autre si vous l'avez déjà changé précédemment) à l'aide des touches numériques.
3. Entrez un nouveau mot de passe.
4. Entrez à nouveau le même mot de passe pour le confirmer.
5. Appuyez sur la touche ENTER.

Mémo­ri­sez votre mot de passe, car vous en aurez besoin pour éventuellement changer le niveau de contrôle parental défini ou pour passer outre cette restriction afin de lire un DVD dont le classement dépasse ce niveau.

Si vous oubliez votre mot de passe, utilisez 2580.

1. Sélectionnez FM ou AM à l'aide de la touche **FUNCTION** (ou de la touche **TUNER** de la télécommande).

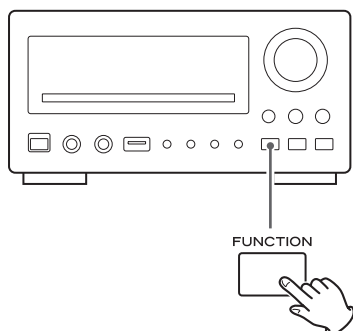

2. Sélectionnez la station que vous souhaitez écouter (sélection automatique).

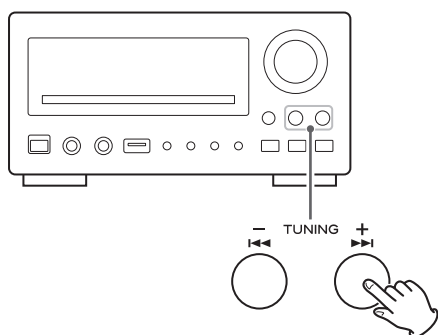

Maintenez appuyée la touche **TUNING (+ ou -)** de l'appareil pendant au moins 1 seconde. La mention « **SEARCH . . .** » apparaît sur l'afficheur et l'appareil commence à rechercher une station.

Dès qu'une station est syntonisée, le processus de syntonisation s'arrête automatiquement. Répétez cette opération jusqu'à ce que la station souhaitée soit sélectionnée.

- Si vous désirez arrêter la recherche de stations, appuyez sur la touche **TUNING**.

Sélection de stations qui ne peuvent pas être réglées automatiquement (sélection manuelle)

Lorsqu'on appuie brièvement sur la touche **TUNING**, la fréquence de réception change d'un intervalle prédéfini.

Vous pouvez donc appuyer de façon répétée sur la touche **TUNING/PRESET/TIME** jusqu'à ce que vous trouviez la station que vous souhaitez écouter.

Touche **STEREO/MONO**

L'appui sur cette touche permet d'alterner entre le mode Stéréo et le mode Mono.

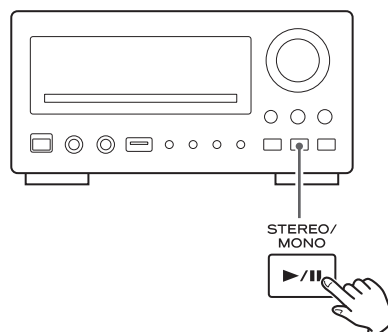

STEREO

Les émissions stéréo FM sont reçues en stéréo et l'indicateur « **ST** » est allumé sur l'afficheur.

- Si le son est distordu et si l'indicateur « **ST** » clignote, cela signifie que le signal n'est pas suffisamment fort pour que le son stéréophonique soit correctement reçu. Dans ce cas, passez en mode **MONO**.

MONO

Pour compenser une mauvaise réception stéréo FM, sélectionnez ce mode.

La réception est forcée en son monophonique, mais les parasites indésirables sont réduits.

Si la réception est mauvaise

Pour bénéficier de la meilleure réception possible, faites tourner l'antenne FM ou AM et arrêtez-la lorsque la réception est la meilleure.

Vous pouvez mémoriser jusqu'à 20 stations FM et 20 stations AM.

Préréglage automatique des stations

1. Sélectionnez FM ou AM à l'aide de la touche **FUNCTION** (ou de la touche **TUNER** de la télécommande).

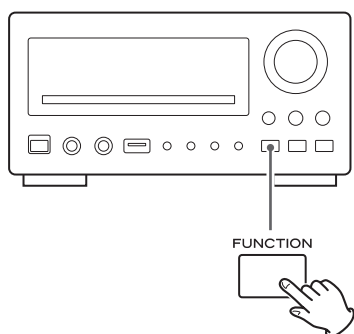

2. Appuyez sur la touche **SCAN**.

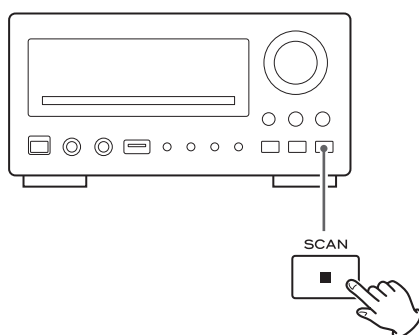

Un maximum de 20 stations parmi les mieux captées de votre région sont mémorisées automatiquement.

Préréglage manuel des stations

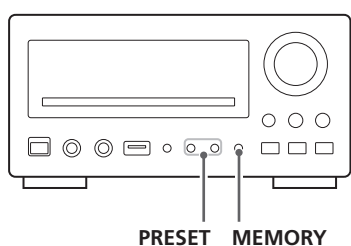

- 1 Sélectionnez une station que vous voulez écouter (voir étapes 1 à E en page 82).

- 2 Appuyez sur la touche **MEMORY**.

L'indicateur **PROG** clignote sur l'afficheur.



- 3 Pendant que l'indicateur « **PROG** » clignote, sélectionnez un emplacement de mémoire où mémoriser votre station à l'aide d'une des touche **PRESET**, puis appuyez sur la touche **MEMORY**.

La station est mémorisée et l'indicateur **PROG** s'éteint.

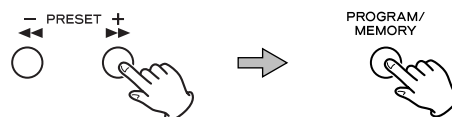

Comment sélectionner les stations préréglées

1. Sélectionnez FM ou AM à l'aide de la touche **FUNCTION**.

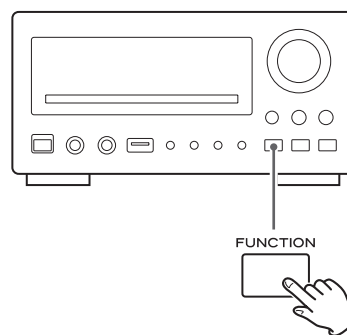

2. Sélectionnez un canal préréglé à l'aide d'une des touches **PRESET**.

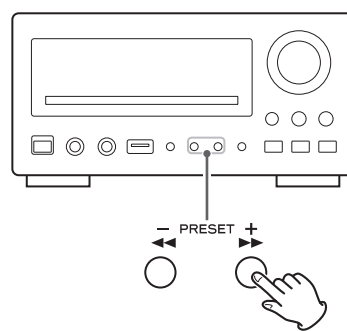

Écoute d'une source externe

- 1** Raccordez la prise PHONES (mini-jack de sortie audio) d'un lecteur audio portable au connecteur AUX 2 IN du DR-H300 à l'aide du cordon de liaison mini-jack stéréo fourni.

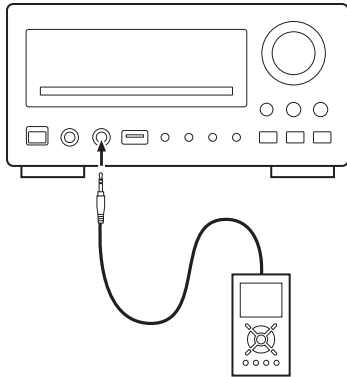

- 2** Appuyez sur la touche FUNCTION ou la touche AUX pour sélectionner « AUX2 ».

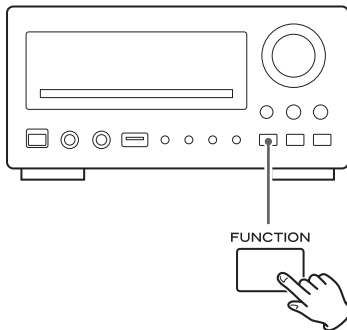

- 3** Lancez la lecture de la source et réglez le volume sonore à l'aide de la molette VOLUME du DR-H300 et du lecteur externe.

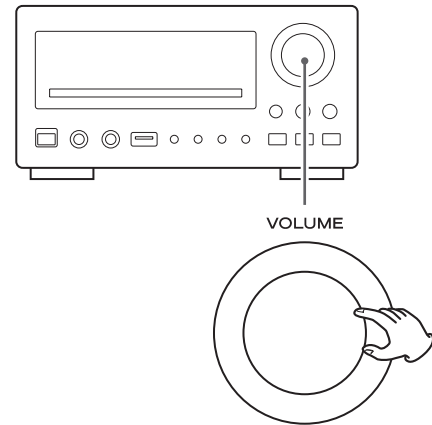

Lors de l'utilisation de la prise PHONES d'un lecteur portable, vous devez régler le volume du lecteur portable ou vous risquez de n'entendre aucun son de votre DR-H300.

- À l'inverse, si le volume du lecteur externe est trop élevée, le son émanant de votre DR-H300 peut être distordu. Dans ce cas, réduisez le volume sur le lecteur externe jusqu'à ce que le son ne soit plus distordu, puis réglez le volume du DR-H300 au niveau optimal pour votre écoute.

Réglage de l'horloge

1 Si l'appareil est allumé, appuyez sur la touche **STANDBY/ON** pour le mettre en mode veille.

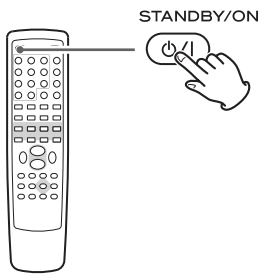

2 Appuyez sur la touche **CLOCK**.

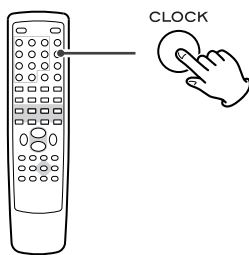

(Si les symboles « - - :- - » clignotent sur l'afficheur, appuyez de nouveau sur la touche **CLOCK**.)

La mention « **CLOCK SET** » apparaît brièvement sur l'afficheur, puis la valeur de l'heure commence à clignoter.

- Si aucune touche n'est appuyée pendant 10 secondes, l'appareil quitte le mode de réglage de l'heure.

3 Appuyez sur la touche **VOLUME** pour régler l'heure.

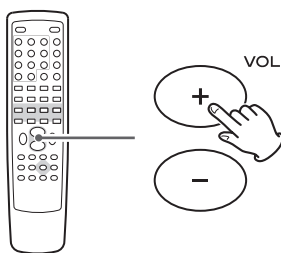

4 Appuyez sur la touche **CLOCK**.

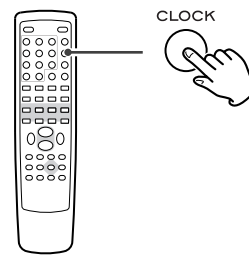

La valeur des minutes se met à clignoter.

5 Appuyez sur la touche **VOLUME** pour régler les minutes.

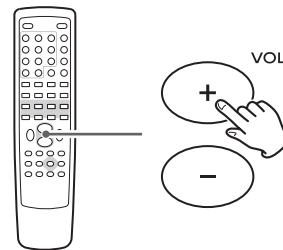

6 Appuyez sur la touche **CLOCK**.

L'horloge démarre.

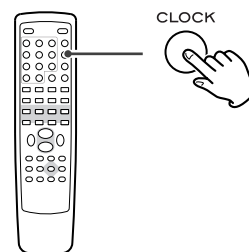

Réglage de la minuterie

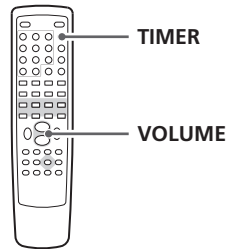

- L'appareil peut être programmé pour s'allumer à une heure donnée.
- Réglez l'horloge avant de régler la minuterie.

1 Si l'appareil est allumé, appuyez sur la touche **STANDBY/ON** pour le mettre en mode veille.

2 Appuyez sur la touche **TIMER**.

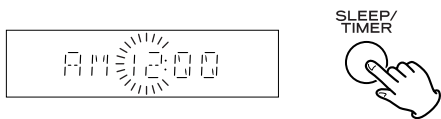

La mention « TIMER SET » apparaît brièvement sur l'afficheur, puis la valeur de l'heure commence à clignoter.

- Si aucune touche n'est appuyée pendant 10 secondes, l'appareil quitte le mode de réglage de la minuterie.

3 Appuyez sur la touche **VOLUME** pour définir l'heure d'allumage (chiffres de l'heure), puis appuyez sur la touche **TIMER**.

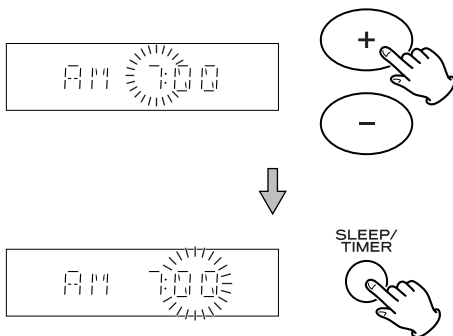

La valeur des minutes se met à clignoter.

4 Appuyez sur la touche **VOLUME** pour définir l'heure d'allumage (chiffres des minutes), puis appuyez sur la touche **TIMER**.

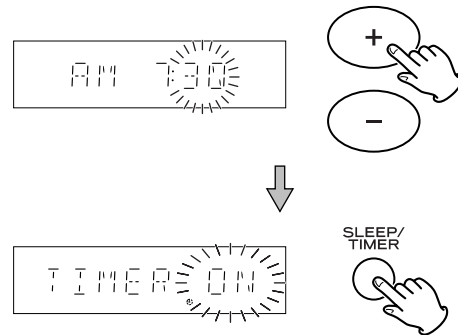

La mention « ON » ou « OFF » se met à clignoter.

5 Appuyez sur la touche **VOLUME** pour activer (ON) ou désactiver (OFF) la minuterie, puis appuyez sur la touche **TIMER**.

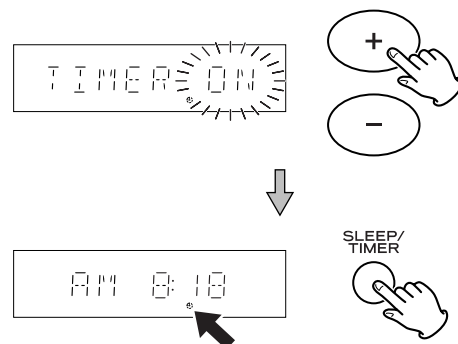

Sélectionnez ON pour activer la fonction de minuterie.

L'indicateur de la minuterie (⌚) s'allume sur l'affichage.

Si vous n'avez pas besoin d'utiliser la minuterie, sélectionnez OFF. (L'indicateur de minuterie disparaît de l'affichage.)

6 Allumez l'appareil et préparez la source.

Pour lire un disque, sélectionnez « DISC » à l'aide de la touche FUNCTION, puis introduisez un disque.

Pour lire une mémoire USB, sélectionnez « USB » à l'aide de la touche FUNCTION, puis branchez la mémoire USB.

Pour écouter la radio, sélectionnez « FM » ou « AM » à l'aide de la touche FUNCTION, puis sélectionnez une station.

7 Appuyez sur la touche STANDBY/ON pour éteindre l'appareil (le mettre en veille).

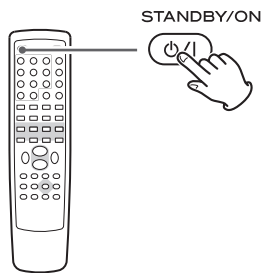

L'heure et l'indicateur de minuterie (⌚) sont affichés.

- L'appareil s'allumera chaque jour à l'heure spécifiée.
- Lorsque l'appareil s'allume, la dernière source utilisée est à nouveau sélectionnée.

N'oubliez pas d'éteindre l'appareil (de le mettre en veille), faute de quoi la minuterie ne fonctionnera pas.

L'appareil peut s'éteindre après un laps de temps déterminé.

Appuyez sur la touche SLEEP à plusieurs reprises jusqu'à ce que la durée désirée apparaisse sur l'afficheur.

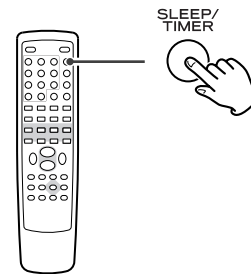

SLEEP-90 (60, 30, 20 ou 10) :

L'appareil s'éteindra 90 (ou 60, 30, 20, 10) minutes plus tard. L'indicateur SLEEP s'allume sur l'afficheur.

SLEEP OFF :

La fonction d'extinction différée est désactivée.

- Si vous voulez consulter le temps restant, appuyez sur le bouton SLEEP une seule fois. Le temps restant avant le passage en veille apparaîtra sur l'affichage pendant 3 secondes, puis les données initiales réapparaîtront.

Si vous rencontrez un problème lors de l'utilisation de l'appareil, consultez cette section pour essayer de le résoudre vous-même avant de contacter votre revendeur ou le service après-vente TEAC.

Problèmes généraux

L'appareil ne s'allume pas

- ➔ Vérifiez le branchement du cordon d'alimentation dans la prise secteur. Assurez-vous que l'alimentation de cette prise de courant n'est pas commandée par un interrupteur. Si c'est le cas, assurez-vous que l'interrupteur est en position allumée. Pour vous assurer que la prise de courant est bien alimentée, branchez-y un autre appareil, par exemple une lampe ou un ventilateur.
- ➔ Appuyez sur la touche STANDBY/ON pour allumer l'appareil.

La télécommande ne fonctionne pas.

- ➔ Appuyez sur la touche STANDBY/ON pour allumer l'appareil.
- ➔ Si les piles sont épuisées, changez les piles.
- ➔ Utilisez la télécommande dans un rayon de 5 m au maximum et pointez-la vers la face avant de l'appareil.
- ➔ Enlevez les obstacles qui se trouvent entre la télécommande et l'appareil.
- ➔ Si un éclairage puissant se trouve à proximité de l'appareil, éteignez-le.

Un bourdonnement ou un grésillement important se fait entendre.

- ➔ Placez l'appareil aussi loin que possible du téléviseur.
- ➔ Assurez-vous que les câbles d'entrée, de sortie et d'enceintes sont aussi éloignés que possible de la source de courant.

Problème de lecture de disque ou USB

Lecture impossible.

- ➔ Réintroduisez le disque avec la face imprimée vers le HAUT.
- ➔ Utilisez un disque lisible (voir page 60).
- ➔ Si le disque est sale, nettoyez sa surface.
- ➔ Vous avez introduit un disque vierge. Chargez un disque préenregistré.
- ➔ Vérifiez le code de région du DVD (voir page 60).
- ➔ Si l'appareil a souffert d'un phénomène de condensation, laissez-le allumé pendant une heure ou deux (voir page 89).

L'icône d'interdiction « » apparaît à l'écran.

- ➔ L'opération tentée n'est pas autorisée par le disque ou par l'appareil.
- ➔ Notez que pendant la lecture de certaines mentions (avertissements, logo de l'éditeur, etc.), la plupart des opérations sont interdites par le disque.
- ➔ Si une autre opération est encore en cours, patientez un moment, puis réessayez.

Certaines options de configuration sont inaccessibles.

- ➔ Il est possible d'accéder au menu de configuration en cours de lecture (ou en mode reprise), mais toutes les options du menu ne sont alors pas disponibles. Dans ce cas, pour accéder à toutes les fonctions disponibles, appuyez deux fois sur la touche STOP (voir page 76).

Le balayage s'arrête.

- ➔ Le balayage ne fonctionne pas à l'intérieur des menus.

Il y a des sautes de son.

- ➔ Placez l'appareil sur un plan stable pour éviter les vibrations et les chocs.
- ➔ Si le disque est sale, nettoyez sa surface.
- ➔ N'utilisez pas de disque rayé, endommagé ou voilé.

Il n'y a pas de son ou le volume est très faible.

- ➔ Ajustez le volume sonore.
- ➔ Vérifiez le bon branchement des enceintes.
- ➔ Vérifiez le réglage de la sortie SPDIF (voir page 78).
- ➔ Le son est normalement coupé pendant une pause, un ralenti et une avance ou un retour rapides. Appuyez sur la touche PLAY/PAUSE pour reprendre la lecture normale.

Il n'y a pas de sortie son numérique.

- ➔ Vérifiez que l'option Configuration Digital Audio est réglée sur « ALL » ou « PCM only » (voir page 78).

Il n'est pas possible de faire un enregistrement numérique sur un autre appareil.

- ➔ Vérifiez que l'option Configuration Digital Audio est réglée sur « PCM only ».
- ➔ Les contenus protégés ne peuvent pas être copiés numériquement.

Pas d'image/Image distordue

- ➔ Vérifiez le bon branchement du téléviseur (ou moniteur).
- ➔ Consultez le mode d'emploi du téléviseur (ou du moniteur) pour vous assurer que vous avez sélectionné la bonne entrée, etc.
- ➔ Si vous utilisez un raccordement HDMI, assurez-vous que HDI est correctement configuré (voir page 80).
- ➔ Si votre téléviseur (ou votre moniteur) ne prend pas en charge le balayage progressif, ne réglez jamais l'option Mode du téléviseur sur « P-SCAN » (voir page 79).

L'image est parasitée.

- ➔ Si le signal vidéo de cet appareil passe par votre magnétoscope avant de parvenir à votre téléviseur, la protection contre la copie de certains contenus sur DVD peuvent affecter la qualité de l'image. Raccordez l'appareil directement au téléviseur.

L'image est distordue ou monochrome.

- ➔ Assurez-vous que le réglage de standard PAL/NTSC correspond bien au standard du téléviseur (voir page 80).
- ➔ Réglez le format d'image pour qu'il corresponde à celui du téléviseur ou du moniteur utilisé (voir page 77).

Le format d'image ne peut pas être modifié.

- ➔ Il est possible que le disque impose un certain format d'écran.

L'image et le son ne correspondent pas.

- ➔ Sur certains téléviseurs, il peut y avoir un petit délai entre le moment où le signal vidéo est reçu et celui où l'image est affichée. Si le son de l'appareil n'est pas synchronisé avec l'image du téléviseur, baissez le volume sonore du DR-H300 et écoutez le son du téléviseur.

Syntoniseur**Impossible d'écouter la moindre station, ou bien le signal est trop faible.**

- ➔ Sélectionnez précisément la fréquence de la station.
- ➔ Faites tourner l'antenne FM ou AM jusqu'à trouver la meilleure orientation.

Alors que le programme est stéréophonique, la réception est seulement monophonique.

- ➔ Appuyez sur la touche STEREO/MONO.

S'il n'est pas possible d'obtenir un fonctionnement normal de l'appareil, débranchez le cordon d'alimentation de la prise de courant puis rebranchez-le. Cette action entraîne la réinitialisation du microprocesseur de l'appareil, qui peut être perturbée par les orages, les coupures de courant, etc.

Si le débranchement du cordon d'alimentation ne résout pas le problème, essayez de procéder comme indiqué ci-après pour réinitialiser le microprocesseur interne.

- 1. Allumez l'appareil.**
- 2. Appuyez sur la touche STOP tout en maintenant enfoncée la touche PLAY/PAUSE.**

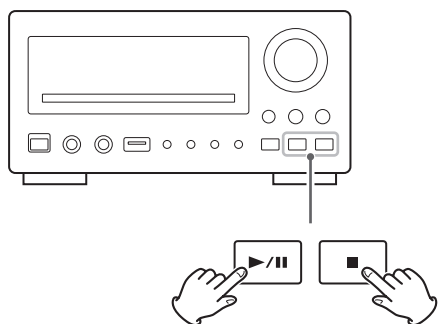

- 3. Relâchez la touche STOP lorsque la mention « DR-H300V** » apparaît sur l'afficheur.**
- 4. Relâchez la touche PLAY/PAUSE.**
- 5. Appuyez sur la touche STOP.**

Faites attention à la condensation

Quand l'appareil (ou un disque) est déplacé d'un endroit froid à un endroit chaud, ou s'il est employé après une hausse soudaine de température, il existe un risque de condensation; la vapeur contenue dans l'air peut se condenser sur le mécanisme interne, rendant impossible un fonctionnement correct. Pour empêcher cela, ou si cela se produit, laissez l'appareil allumé une heure ou deux. Il se stabilisera alors à la température ambiante.

Maintenance

Si la surface de l'appareil est sale, essuyez-la avec un chiffon doux ou utilisez un liquide de nettoyage neutre dilué. Veillez à essuyer entièrement toute trace de liquide. N'utilisez pas de diluant, benzine ou d'alcool car cela pourrait endommager la surface de l'appareil.

Caractéristiques

Lecteur de DVD

Ramassage
Semi-conducteur laser, Longueur d'onde 650/790 nm
Système NTSC/PAL
Résolution horizontale du signal vidéo . Plus de 480 lignes (DVD)
Rapport signal-bruit vidéo Plus de 50 dB (DVD)
Réponse de fréquence audio 20 Hz - 20 kHz (+1 / -3dB)
Rapport signal-bruit audio 62 dB
Portée dynamique 80 dB

Sortie S-Vidéo

Y (luminosité) – Niveau de sortie 1 Vp-p (75 Ω)
C (couleur) – Niveau de sortie 286 mVp-p (75 Ω)
Prises Prise S-VIDEO

Sortie vidéo

Niveau de sortie 1 Vp-p (75 Ω)
Prises Prise RCA

Sortie composant vidéo (Y, C_B/P_B, C_R/P_R)

Niveau de sortie-Y 1,0 Vp-p (75 Ω)
Niveau de sortie C_B/P_B, C_R/P_R 0,7 Vp-p (75 Ω)
Prises Prises RCA

Sortie HDMI

Prises HDMI 19 broches (version 1.2a)

Amplificateur

Alimentation de sortie

(Stéréo, EIAJ, 20 Hz à 20 kHz, 4 Ω) 50W + 50 W
(Stéréo, 1 % THD, 20 Hz à 20 kHz, 4 Ω) 36 W + 36 W

Distorsion harmonique totale 0,7 % (25 W, 1 kHz, 4 Ω)
Sensibilité/impédance d'entrée audio . . LIGNE: 600 mV/47 kΩ
Niveau/impédance de sortie 1000 mV/10 kΩ
Réponse de Fréquence LIGNE: 20 Hz à 20 kHz, +0 / -3 dB
Rapport signal-bruit 90 dB (IHF-A)

Section de tuner FM (Sans notes 100,1 MHz, 65 dBf)

Niveau de réglage 87,5 MHz jusqu'à 108,0 MHz
(étapes 100 kHz)
Distorsion harmonique totale (1 kHz) Mono: 1%
Stéréo: 1,5%
Fréquence de réponse 30 Hz à 10 kHz
Séparation Stéréo (1 kHz) 35 dB
Rapport signal-bruit Mono: 55 dB
Stéréo: 45 dB

Section Tuner AM

Portée de Réglage 520 kHz jusqu'à 1.710 kHz (étapes 10 kHz)
Sensibilité utilisable 900 µV/m
Distorsion harmonique totale 1,5% à 100 dB/m
Rapport signal-bruit 40 dB à 100 dB/m

Général

Exigences d'alimentation CA 120 V, 60 Hz
Consommation électrique 50 W (VEILLE: 0,98 W)
Dimensions (L x H x P) 215 x 110 x 350 mm
Poids (net) 4,5 kg

Pays d'origine Chine

Les Accessoires standards:

Cadre d'antenne AM x 1
Antenne FM x 1
Télécommande (RC-1144) x 1
Piles (AAA, R03, UM-4) x 2
Câble RCA Vidéo x 1
Carte de garantie x 1
Manuel du propriétaire x 1

- La conception et les spécifications sont sujettes à modification sans préavis.
- Le poids et les dimensions sont approximatifs.
- Les illustrations peuvent être légèrement différentes des modèles fabriqués.

Gracias por confiar en TEAC. Lea atentamente este manual para obtener el mejor rendimiento de la unidad.

Antes de su utilización	92
Conexión (antena de FM)	93
Conexión (antena de AM)	94
Conexiones de los altavoces	95
Conexión a un televisor	96
Conexión a los equipos de audio, etc.	98
Mando a distancia	99
Identificación de las partes	100
Pantalla del panel delantero	103
Discos	104
Operaciones básicas	106
DISC/USB	
Cómo escuchar un disco	108
Cómo escuchar un dispositivo de memoria USB	109
Menú en pantalla	109
Operaciones básicas de un disco y un dispositivo de memoria USB	111
Cómo saltar la reproducción	112
Exploración rápida	112
Cómo seleccionar un capítulo o una pista	112
Cómo seleccionar el sonido	112
Cómo seleccionar subtítulos	113
Cómo cambiar el ángulo de la cámara	113
Zoom de imágenes	113
Cámara lenta	113
Repetir reproducción	114
Reproducción repetida y aleatoria	114
Cómo cambiar el modo de pantalla	115
Reproducción repetida A-B	115
Búsqueda de hora	116
Búsqueda de capítulo/ Búsqueda de hora	117
Reproducción programada	118
Reproducción programada	119

Configuración para la reproducción del DVD	120
Pantalla de TV	121
Idioma OSD	121
Protector de pantalla	121
Código DivX	121
Audio digital	122
Configuración DOLBY DIGITAL (Mono dual)	122
Procesamiento 3D	122
Modo nocturno (Control dinámico de rango)	122
Salida de vídeo	123
Modo televisor	123
Color	123
HDMI	124
Resolución	124
Tipo TV	124
Sonido, subtítulos, menú de discos	124
Parental	124
Predeterminado	124
Control parental	125
Modo contraseña	125
Contraseña	125

TUNER

Cómo escuchar la radio	126
Sintonización de preajuste	127

AUX

Cómo escuchar una fuente externa	128
Cómo ajustar el reloj	129
Cómo ajustar el temporizador	130
Desconexión programada (Sleep Timer)	131
Resolución de problemas	132
Especificaciones	134

Lea este manual antes de utilizar la unidad

- Puesto que la unidad puede calentarse durante su funcionamiento, deje siempre espacio suficiente alrededor de la unidad para permitir la ventilación. Los orificios de ventilación no deberán cubrirse. Asegúrese de que exista, como mínimo, un espacio libre de 20 cm. por encima de la unidad, y 5 cm. de espacio libre en cada lado de la unidad. NO coloque nada encima de la unidad.
- La tensión suministrada a la unidad deberá coincidir con la tensión indicada en el panel trasero. En caso de duda, consulte con un electricista.
- Elija detenidamente el lugar de instalación de la unidad. Evite exponer la unidad a la luz directa del sol o cerca de una fuente de calor. Evite lugares sometidos a vibraciones y a un exceso de polvo, frío, calor o humedad.
- No coloque la unidad encima del amplificador/receptor.
- No abra la caja, ya que podría dañar los circuitos eléctricos u originar una descarga eléctrica. Si un objeto extraño se introdujera en la unidad, póngase en contacto con su distribuidor o compañía de servicios.
- Al sacar el enchufe eléctrico de la toma de corriente, tire directamente del enchufe y nunca del cable.
- Con objeto de mantener limpio el lector láser, no lo toque y cierre siempre la bandeja del disco.
- No intente limpiar la unidad con disolventes químicos, ya que podría dañar el acabado de la unidad. Utilice un paño limpio, seco o ligeramente humedecido.
- Guarde este manual en un lugar seguro para futuras consultas.

NO MUEVA LA UNIDAD DURANTE LA REPRODUCCIÓN

Durante la reproducción, el disco gira a alta velocidad. NO levante ni mueva la unidad durante la reproducción, ya que podrían producirse daños en el disco o en la unidad.

AL MOVER LA UNIDAD

Al cambiar el lugar de instalación o embalar la unidad para su traslado, asegúrese de extraer el disco y devolver la bandeja de disco a su posición de cierre en el reproductor. A continuación, pulse el interruptor de encendido para apagar la unidad y desconecte el cable de alimentación. Mover la unidad con el disco cargado puede originar daños en la misma.

Convenios acerca de este manual

- Elija Los tipos de funciones y operaciones que pueden emplearse para un disco específico varían en función de las características del disco. En algunos casos, dichas funciones y operaciones pueden diferir de las descripciones indicadas en el Manual del usuario. En tal caso, siga las instrucciones indicadas en la pantalla. Este Manual del usuario sólo abarca las operaciones básicas del disco.
- Elija En algunas operaciones, puede aparecer en la pantalla el icono de PROHIBICIÓN “⊗”. Esto indica que no se permite la operación descrita en el Manual de funcionamiento para el disco actual.

PRECAUCIÓN

- No permita que ningún líquido se derrame o salpique este aparato.
- No coloque objetos que contengan líquidos, como jarrones, encima de este aparato.
- No instale este aparato confinado en un espacio reducido, como podría ser encastrado en una estantería o lugar similar.
- Este aparato recibe corriente nominal no operativa de la salida de corriente AC aun cuando su interruptor STANDBY/ON esté en la posición STANDBY.
- El aparato debe estar colocado lo suficientemente cerca de la salida de corriente como para poder acceder al enchufe en cualquier momento.
- Conecte siempre los aparatos de clase I como este a salidas de corriente con toma de tierra.
- Las baterías (paquete de baterías o baterías instaladas) no se deben exponer al calor excesivo tal como sol, fuego o similares.
- Un exceso de presión de sonido desde los audífonos y auriculares puede originar pérdida auditiva.

“DTS” es una marca comercial registrada de DTS, Inc. y “DTS 2.0 + Digital Out” es una marca comercial registrada de DTS, Inc.

Fabricado bajo licencia de Dolby Laboratories. Dolby, Pro Logic y el símbolo con una doble D son marcas comerciales de Dolby Laboratories.

HDMI, el logotipo de HDMI y la interfaz multimedia de alta definición son marcas comerciales o marcas comerciales registradas de HDMI Licensing LLC.

DivX y el logotipo de DivX son marcas comerciales registradas de DivX, Inc.

Windows Media es una marca comercial de Microsoft Corporation.

Este producto incorpora la tecnología de protección de derechos de autor que se encuentra protegida por reivindicaciones de métodos conforme a ciertas patentes otorgadas en los EE.UU. y otros derechos de propiedad intelectual pertenecientes a Macrovision Corporation y otros propietarios de los derechos. La utilización de esta tecnología de protección de derechos de autor deberá ser autorizada por Macrovision Corporation, y está exclusivamente destinada para usos domésticos y otras formas de visualización limitada, salvo que Macrovision Corporation exprese lo contrario. Está prohibida la utilización de técnicas de ingeniería inversa o el desmontaje.

PRECAUCIÓN:

- Apague el equipo antes de realizar las conexiones.
- Lea las instrucciones de cada componente que intente utilizar con esta unidad.
- Asegúrese de introducir cada enchufe hasta que quede bien fijado. Para evitar ruidos y zumbidos, no ate los cables de conexión con el cable de alimentación o los cables del altavoz.

Antena de FM interior

Conecte la antena de FM de plomo a la toma de FM de 75Ω, extienda la antena y ajuste el sintonizador a su emisora preferida. Ajuste la antena en un lugar adecuado, como en un marco de ventana o pared hasta que la recepción sea mejor y, a continuación, fije la antena en esa posición utilizando tachuelas u otro medio adecuado.

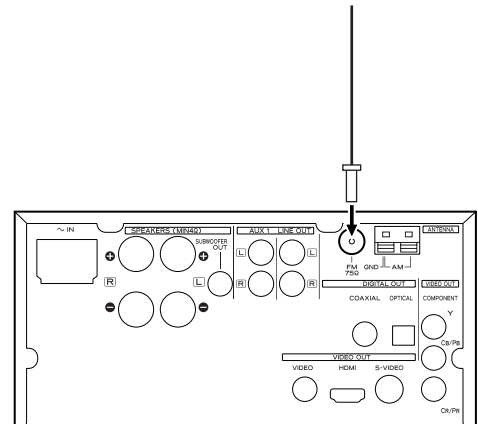

Antena de FM exterior

En una zona donde la recepción de la señal de FM sea débil, será necesario utilizar una antena de FM exterior de 75 ohm asimétrica. Generalmente, una antena de 3 elementos será suficiente; si vive en una zona donde las señales de FM sean particularmente débiles, es posible que sea necesario utilizar una con 5 o más elementos.

- Desconecte la antena de FM interior al utilizar una antena exterior.

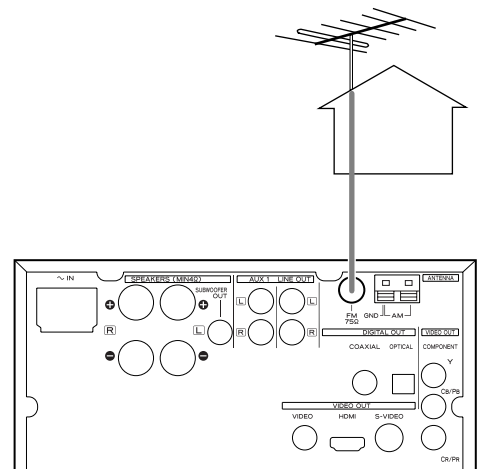

Antena de cuadro de AM interior

La antena de cuadro de AM de alto rendimiento que se suministra con esta unidad es suficiente para una recepción óptima en la mayoría de zonas.

Para colocar la antena en una superficie, fije el gancho en la ranura de la base de la antena.

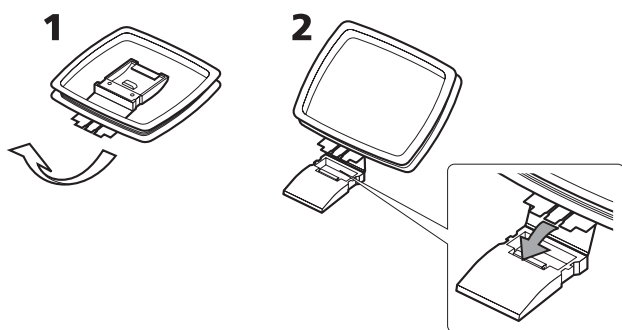

Conecte los cables de la antena de cuadro a los terminales de la antena de AM.

Presione la palanca, introduzca el extremo del cable y luego suelte la palanca. Asegúrese de que esté bien sujeta tirando ligeramente del cable. Asegúrese de que únicamente el cable desnudo esté insertado en el conector y que no haya aislante de plástico que evite el contacto entre el cable de antena y el terminal.

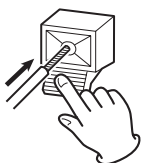

Coloque la antena sobre una estantería o cuélguela en un marco de ventana, etc., en la dirección que permita una mejor recepción. Coloque los demás cables tales como los cables de alimentación, los cables del altavoz o cables de interconexión lo más lejos posible de la antena.

- Si la antena de cuadro de AM suministrada no proporciona una recepción suficiente (debido a menudo a encontrarse demasiado lejos del transmisor o en un edificio de hormigón, etc.), puede que sea necesario utilizar una antena de AM exterior.

Utilice una antena de AM comercial de alta calidad o, si no está disponible, un cable aislado de más de 5 m de longitud, desnude un extremo y conéctelo al terminal tal y como se muestra.

El cable de la antena deberá instalarse en el exterior o interior cerca de una ventana. Para una mejor recepción, conecte el terminal GND a una puesta a tierra segura.

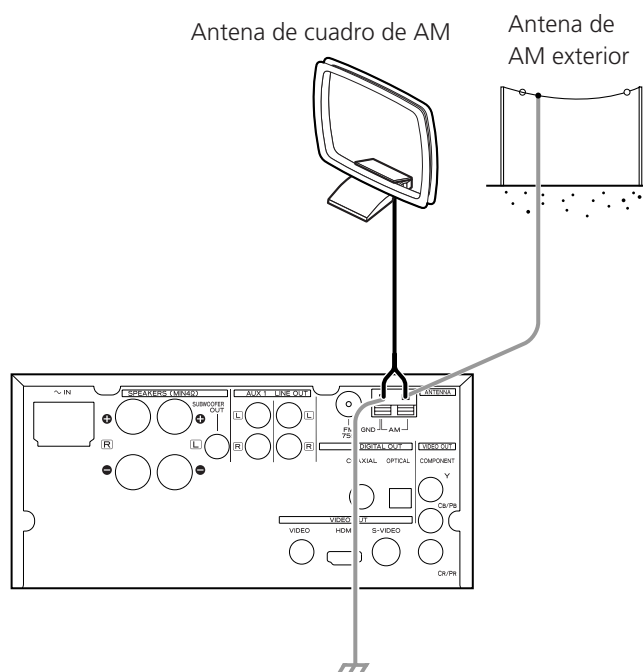

Nota:

Incluso al utilizar una antena de AM exterior, no desconecte la antena de cuadro de AM.

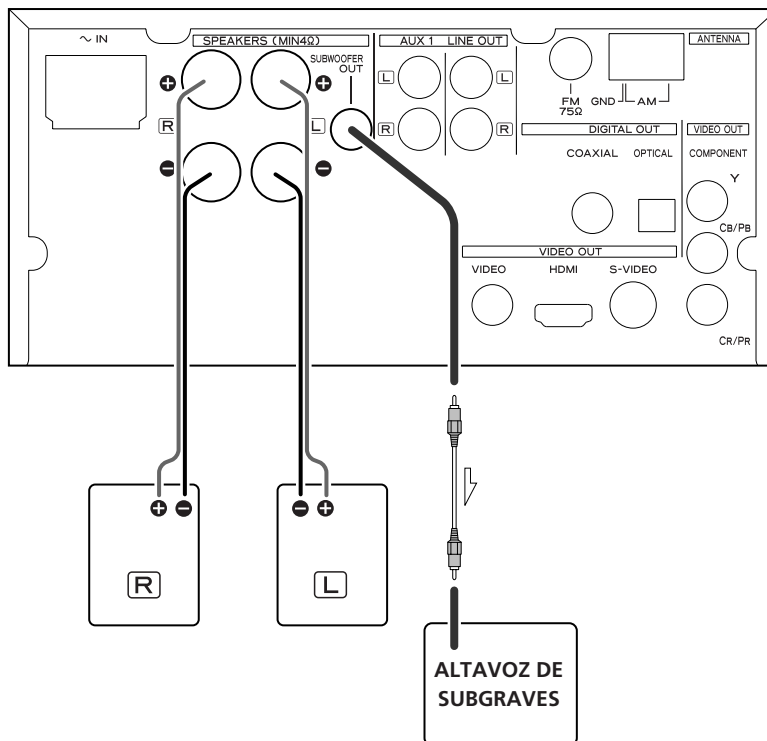

Precaución:

Para evitar dañar los altavoces con una repentina señal de nivel alto, asegúrese de apagar la unidad antes de conectar los altavoces.

Compruebe la impedancia de sus altavoces. Conecte el altavoz con una impedancia de 4 ohms o más.

Los terminales de altavoces negros son – (negativo). Normalmente, el lado + del altavoz está marcado para distinguirlo del lado – del cable. Conecte este lado marcado al terminal + y el lado sin marcar al terminal negro –.

Prepare los cables de los altavoces para la conexión extrayendo, aproximadamente, 10 mm o menos del aislante externo.

(Extraer demasiado aislante puede originar un cortocircuito si el cableado desnudo entraran en contacto entre sí.)

Tuerza firmemente los extremos descubiertos de los cables:

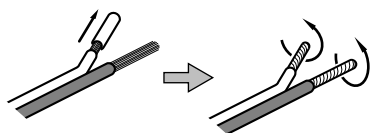

Precaución:

Las partes de metal de los dos cables independientes no deberían tocarse entre sí para evitar un cortocircuito. Los cables cortocircuitados pueden originar un incendio o provocar un fallo en el equipo.

Conexión de los cables de los altavoces:

1. Gire la tapa del terminal en sentido contrario a las agujas del reloj para aflojarla. Las tapas del terminal de los altavoces no pueden extraerse completamente de la base.
2. Inserte completamente el cable en el terminal y gire la tapa del terminal en el sentido de las agujas del reloj para conectarlo correctamente:

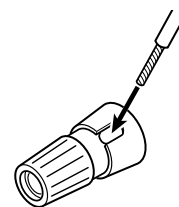

Asegúrese de que no haya aislante del cable debajo del terminal, sólo el cable desnudo.

3. Asegúrese de que esté bien sujeto tirando ligeramente del cable.

Altavoz de subgraves

Conecte un altavoz de subgraves con un cable RCA. Utilice un altavoz de subgraves con amplificador integrado denominado "altavoz de subgraves alimentado".

Conexión a un televisor

Precaución:

- Apague el equipo antes de realizar las conexiones.
- Lea las instrucciones de cada componente que intente utilizar con esta unidad.
- Asegúrese de introducir cada enchufe hasta que quede bien fijado. Para evitar ruidos y zumbidos, evite atar los cables de interconexión de señal junto con el cable de alimentación de CA y los cables de los altavoces.

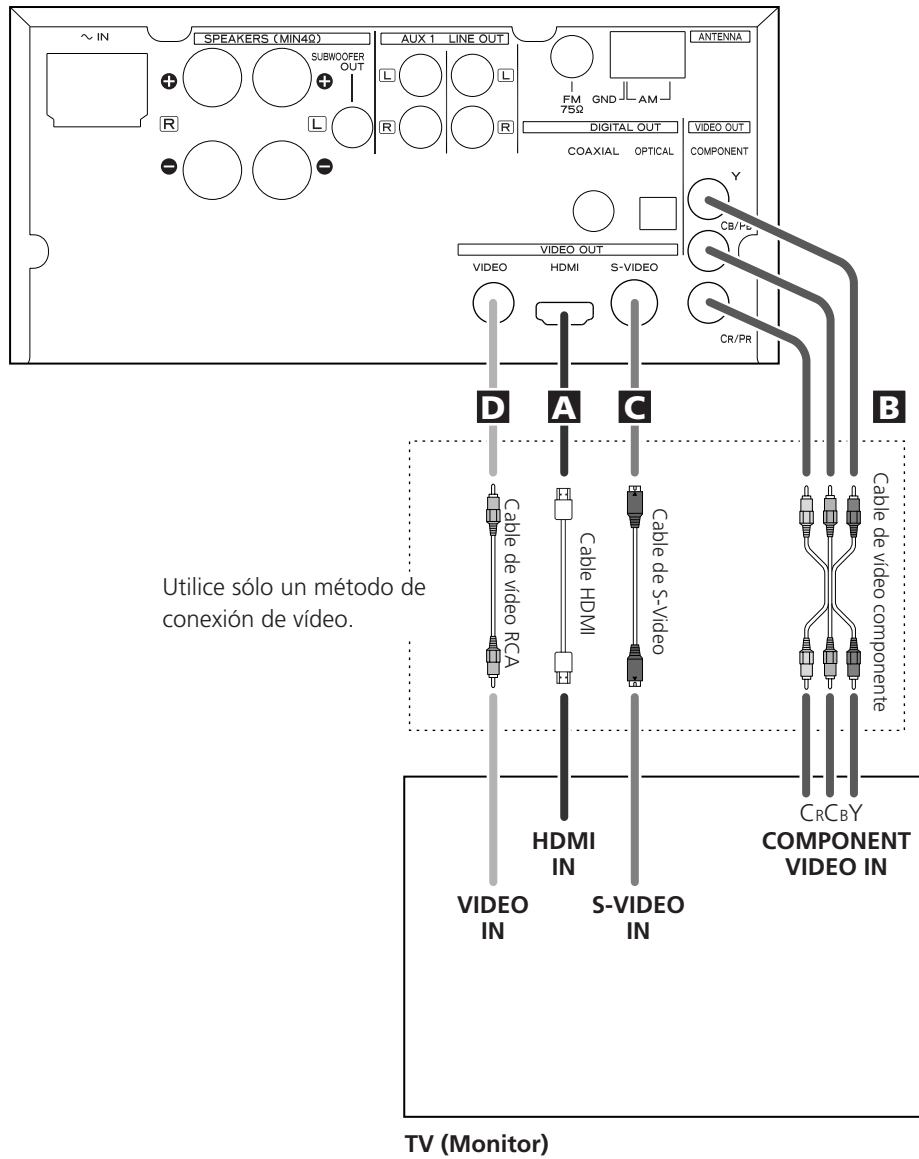

- Ajuste el formato de vídeo de forma que coincida con el del televisor (consulte la página 121).
- Esta unidad incorpora el sistema de protección anticopia analógica. Si la unidad está conectada a un televisor mediante una videograbadora, la reproducción final puede verse afectada. **Conecte la unidad directamente al televisor.**
- En todos los casos, utilice cables de mayor calidad para obtener una imagen óptima.
- Seleccione el ajuste adecuado en la configuración de salida de vídeo (véase la página 123).

A Terminal de salida de audio/vídeo HDMI

Utilice un cable HDMI comercializado para conectar la unidad al televisor o monitor HDMI compatibles.

Formatos de salida de audio HDMI

480p (NTSC) o 576p (PAL)
720p
1080i

- Consulte la página 124 para más información sobre los formatos de salida de vídeo HDMI.
- Si el televisor o monitor está provisto únicamente de un terminal DVI, deberán utilizarse adaptadores o un cable adaptador apropiados. Tenga en cuenta que el televisor conectado de esta forma deberá ser compatible con HDCP. Tenga también en cuenta que esta conexión no emite sonido.
- Asegúrese de haber leído y comprendido la documentación suministrada con el componente HDMI y la documentación de esta unidad.

Para emitir sonido desde el terminal HDMI

Si el componente HDMI conectado puede recibir sonido HDMI, el sonido digital puede emitirse desde el terminal HDMI.

- Seleccione "ALL" o "PCM only" en la configuración SPDIF (véase la página 122).
- Para disfrutar del sonido digital surround de los discos DVD-Video, conecte el terminal HDMI a un amplificador de sonido envolvente y establezca la configuración de SPDIF en "ALL" (véase la página 122).

B Terminales de salida de vídeo componente

Utilice cables de vídeo componente comercializados para conectar la unidad a las entradas de vídeo componente de un televisor o monitor adecuadamente equipado para poder disfrutar de una imagen de alta calidad. Utilice estos terminales preferentemente para conexiones de vídeo compuesto o S-Video.

- Si los terminales de vídeo componente están conectados a un televisor con prestaciones de exploración progresiva, la salida puede establecerse para que coincida (véase la página 123).
- Tenga en cuenta que estos terminales no pueden conectarse a terminales componente de alta definición.

C Terminal de salida de S-Video

Utilice un cable de S-Video comercializado para conectar la unidad a la entrada de S-Video de un televisor o monitor adecuadamente equipados. Utilice esta conexión preferentemente para una conexión de vídeo compuesto.

D Terminal de salida de vídeo compuesto

Utilice un cable de vídeo RCA (pin) comercializado para conectar la unidad al conector de vídeo compuesto de un televisor o monitor. Utilice esta conexión únicamente si no existe ningún otro método de conexión de vídeo.

Conexión a los equipos de audio, etc.

Precaución:

- Apague el equipo antes de realizar las conexiones.
- Lea las instrucciones de cada componente que intente utilizar con esta unidad.
- Asegúrese de introducir cada enchufe hasta que quede bien fijado. Para evitar ruidos y zumbidos, evite atar los cables de interconexión de señal junto con el cable de alimentación de CA y los cables de los altavoces.

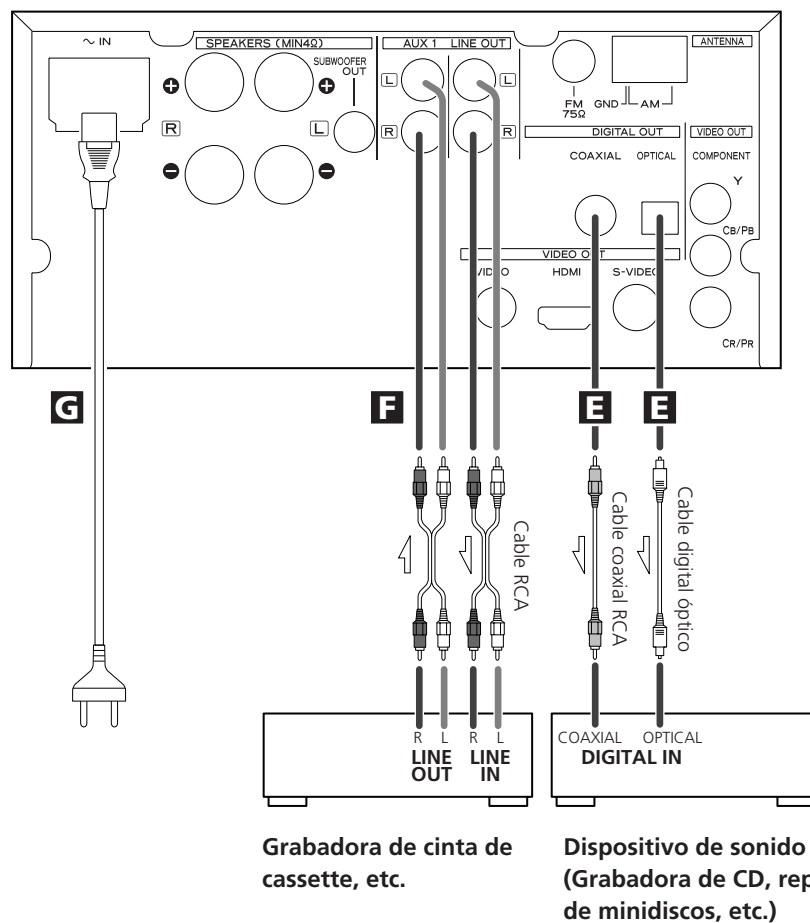

E Terminales de salida de audio digital

El sonido digital del DVD-Vídeo, CD y vídeo CD se emite desde estos terminales.

La unidad puede conectarse con un cable coaxial u óptico (TOS) comercializado a los amplificadores incluyendo un descodificador, o dispositivos de sonido digital, tales como grabadoras de CD, etc.

COAXIAL: Utilice un cable de audio digital (pin) RCA

OPTICAL: Utilice un cable de audio digital óptico (TOS)

- Guarde la tapa suministrada para cubrir el terminal OPTICAL (ÓPTICO) cuando no se utilice.
- Seleccione "ALL" o "PCM only" en la configuración Audio digital (véase la página 122).

F Conectores AUX 1/LINE OUT

La señal analógica de audio de 2 canales entra o sale de estas tomas. Conecte una grabadora de cinta de cassette a estas tomas con cables RCA comercializados.

Asegúrese de conectar:

- enchufe blanco → conector blanco (L: canal izquierdo)
- enchufe rojo → conector rojo (R: canal derecho)

G Receptáculo del cable de alimentación

Tras haber realizado todas las conexiones, introduzca el cable de alimentación de CA que se suministra en este receptáculo y, a continuación, conecte el otro extremo del cable de alimentación a la toma de pared. Asegúrese de que su tensión de CA corresponde a la tensión indicada en el panel trasero de la unidad. En caso de duda, consúltelo con un electricista cualificado.

- Con objeto de evitar el riesgo de descarga eléctrica, incendio, etc., utilice únicamente el cable de alimentación suministrado.
- Si no va a utilizar la unidad durante algún tiempo, desconecte el cable de alimentación de la toma de pared.

Mando a distancia

El mando a distancia suministrado permite que la unidad pueda funcionar desde cierta distancia.

Al utilizar el mando a distancia, apúntelo hacia el sensor remoto situado en el panel delantero de la unidad.

- Aunque el mando a distancia sea utilizado dentro del alcance eficaz (5 m), éste puede dejar de funcionar si existen obstáculos entre la unidad y el mando a distancia.
- Si el mando a distancia funciona cerca de otros productos que generan rayos infrarrojos, o si se utilizan otros dispositivos de control remoto que utilizan rayos infrarrojos cerca de la unidad, es posible que ésta no funcione correctamente. Por el contrario, es posible que los otros productos no funcionen correctamente.

Instalación de las pilas

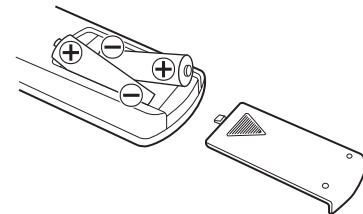

1. Extraiga la tapa del compartimento de las pilas.
2. Introduzca las dos pilas "AAA" (R03 o UM-4) secas. Asegúrese de que las pilas se hayan introducido con sus polos positivos "+" y negativos "-" bien colocados.
3. Cierre la tapa.

Cambio de las pilas

Si disminuye la distancia necesaria entre el mando a distancia y la unidad principal significa que las pilas están agotadas. En tal caso, sustituya las pilas por unas de nuevas.

Precauciones relativas a las pilas

- Asegúrese de introducir las pilas con su polaridades positivas "+" y negativas "-" correctas.
- Utilice pilas del mismo tipo. No mezcle nunca tipos distintos de pilas.
- Pueden utilizarse pilas recargables y no recargables. Consulte las precauciones en sus etiquetas.
- Cuando el mando a distancia no vaya a utilizarse durante un periodo prolongado de tiempo (más de un mes), extraiga las pilas del mando a distancia para evitar fugas. En caso de fuga, limpie el líquido del interior del compartimento de las pilas y cambie las pilas por unas de nuevas.
- No caliente ni desmonte las pilas y no arroje nunca las pilas usadas al fuego.

Identificación de las partes 1

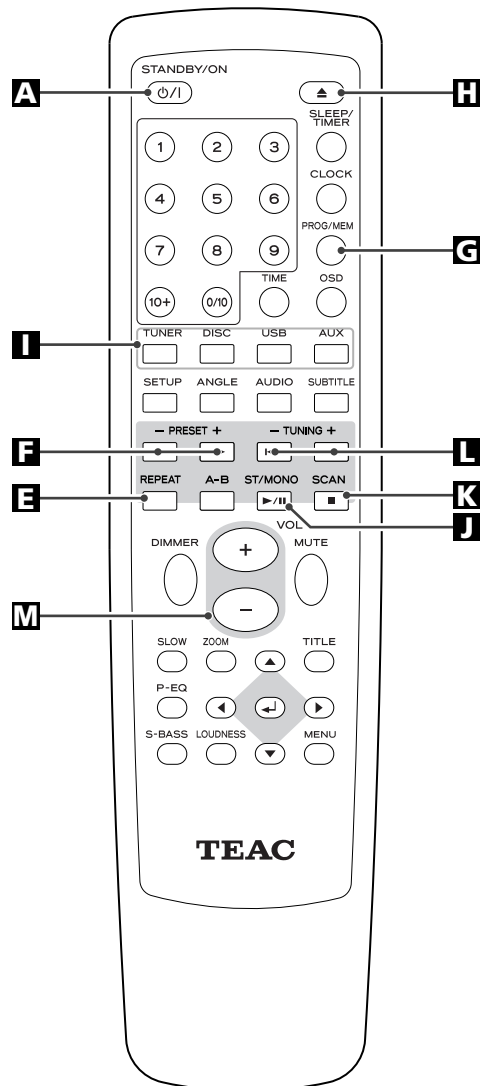
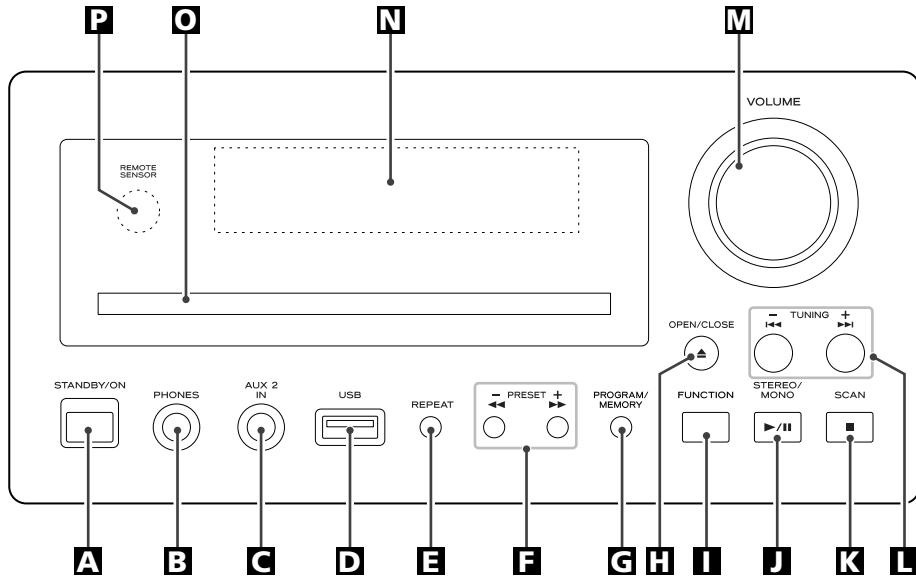

A STANDBY/ON

Utilice este botón para encender la unidad y ponerla en modo de espera.

El indicador de modo de espera se enciende en el modo de espera. Se apaga cuando la unidad se enciende.

El equipo consume una corriente nominal no operativa de la salida de CA con STANDBY/ON en la posición de espera.

B PHONES

Para escuchar de forma privada, introduzca el enchufe de los auriculares en este conector y ajuste el volumen utilizando el botón VOLUME.

C AUX 2 IN

Puede conectar un reproductor portátil de audio a este conector.

D USB connector

Puede conectar un dispositivo de memoria USB a este conector.

E REPEAT

En modo DISC o USB, utilice este botón para una reproducción repetida.

F SCAN (◀◀/▶▶), PRESET

En el modo de sintonización de preajuste, utilice estos botones para seleccionar un canal presintonizado.

En el modo DISC o USB, utilice estos botones para buscar una parte de una pista.

G MEMORY, PROGRAM

En modo DISC o USB, utilice este botón para programar pistas.

En modo TUNER, utilice este botón para presintonizar emisoras.

H OPEN/CLOSE

Utilícelo para abrir y cerrar la bandeja del disco.

I FUNCTION

Utilice este botón para seleccionar una función (FM, AM, DISC, USB, AUX1 o AUX2).

J Reproducción/Pausa (▶/II), STEREO/MONO

En modo DISC o USB, utilice este botón para iniciar o pausar una reproducción.

En modo sintonizador de FM, utilice este botón para seleccionar estéreo o monoaural.

K Detener (■), SCAN

En modo DISC o USB, utilice este botón para detener la reproducción.

En modo TUNER, utilice este botón para presintonizar automáticamente emisoras.

L SALTO (◀◀/▶▶), TUNING

En modo DISC o USB, utilice este botón para saltar de pistas.

En modo TUNER, utilice estos botones para sintonizar una emisora.

M VOLUME

Gire este botón (o pulse los botones VOLUME del mando a distancia) para ajustar el nivel del volumen.

N Pantalla

O Bandeja del disco

P Sensor del mando a distancia

Recibe señales del mando a distancia. Apunte el mando a distancia hacia este sensor cuando lo utilice.

Nota:

Para simplificar las explicaciones, las instrucciones de este manual únicamente hacen referencia a los nombres de los botones y controles en el panel delantero. Los controles asociados en el mando a distancia también funcionarán de forma parecida.

Identificación de las partes 2

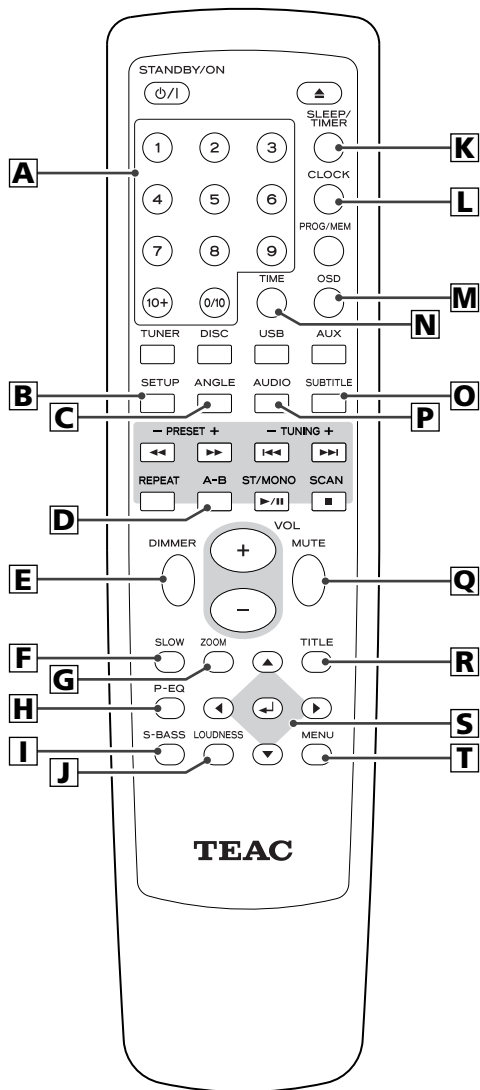

A Botones numéricos

Utilice estos botones para introducir los números de pistas, contraseñas, etc.

B SETUP

Utilice este botón para introducir el menú de configuración en el cual puede configurar los parámetros de la unidad.

C ANGLE

Utilice este botón para seleccionar los ángulos de la cámara durante la reproducción del DVD.

D REPEAT A-B

En modo DISC o USB, utilice este botón para especificar una sección y reproducirla de forma repetida.

E DIMMER

Utilice este botón para cambiar el brillo de la pantalla del panel delantero.

F SLOW

En modo DISC, utilice este botón para una reproducción del vídeo en cámara lenta.

G ZOOM

En modo DISC o USB, utilice este botón para ampliar la imagen del vídeo.

H P-EQ (Ecuador preajustado)

Este botón ofrece modos Classic, Jazz, Pop, Rock y FLAT (desconectado).

I S-BASS

Utilice este botón para incrementar los graves.

J LOUDNESS

Utilice este botón para compensar la pérdida de graves a un volumen bajo.

K SLEEP, TIMER

Cuando la unidad está encendida, utilice este botón para ajustar el temporizador de desconexión automática. En el modo de espera, utilice este botón para ajustar el temporizador.

Pantalla del panel delantero

L CLOCK

En el modo de espera, utilice este botón para ajustar el reloj.

M OSD

Utilice este botón para mostrar información sobre el disco actualmente reproduciéndose.

N TIME

Utilice este botón para iniciar la búsqueda de hora.

O SUBTITLE

Utilice este botón para seleccionar los subtítulos que se muestran durante la reproducción del DVD.

P AUDIO

Utilícelo para seleccionar el sonido para la reproducción.

Q MUTE

Utilice este botón para desactivar el sonido.

R TITLE

Cuando está cargado un disco VCD (versión 2.0), utilice este botón para activar o desactivar la función PBC. Durante la reproducción PBC, utilice este botón para mostrar un menú.

S Botones del cursor e INTRO

Utilice estos botones del cursor para la navegación de los menús en pantalla y el botón Intro para confirmar las selecciones.

T MENU

Utilice este botón con los discos DVD que utilizan menús para mostrar el menú de DVD.

Durante la reproducción de archivos MP3/WMA/JPEG, utilice este botón para cambiar de la lista de carpetas a la lista de archivos.

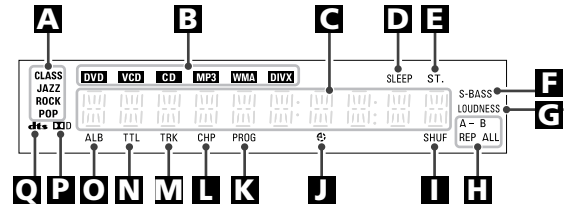

A Muestra el ecualizador actualmente seleccionado.

B Muestra el tipo de disco o archivo actualmente cargado.

C Muestra la frecuencia, volumen, etc.

D Se enciende cuando está ajustado SLEEP TIMER.

E Se enciende cuando se sintoniza una transmisión de FM estéreo

F Se enciende cuando está activada la función S-BASS.

G Se enciende cuando está activada la función Loudness.

H Se enciende durante la reproducción repetida.

I Se enciende durante la reproducción aleatoria.

J Se enciende cuando está activada la función Timer.

J Se enciende durante la reproducción programada.

L Capítulo

M Pista

N Título

O Álbum

P Se enciende para mostrar que se está reproduciendo sonido Dolby Digital.

Q Se enciende para mostrar que se está reproduciendo sonido DTS.

El tipo de discos que pueden reproducirse en este sistema

Este reproductor puede reproducir discos con cualquier de los siguientes logotipos:

	<p>DVD-Video:</p> <ul style="list-style-type: none"> • Discos de una cara o de doble cara • Discos de capa única o doble • Dolby Digital, DTS, MPEG o audio digital PCM lineal • Vídeo digital MPEG-2 • Esta unidad puede reproducir discos DVD-R grabados en formato de DVD-video. • Esta unidad puede reproducir discos DVD-RW grabados en formato de DVD-video o formato de grabación de DVD-video. <p>Normalmente, los discos están divididos en uno o más títulos. Es posible que los títulos puedan subdividirse en capítulos.</p>
	<p>CD de audio:</p> <ul style="list-style-type: none"> • Discos de 12 ó 8 cm • Audio digital PCM lineal <p>Los CD de audio se dividen en pistas.</p>
	<p>Vídeo CD:</p> <ul style="list-style-type: none"> • Discos de 12 ó 8 cm • Audio digital MPEG-1 • Vídeo digital MPEG-1 <p>Los Vídeo CD se dividen en pistas.</p>
	<p>SVCD:</p> <ul style="list-style-type: none"> • Discos de 12 ó 8 cm • MPEG-1 capa de audio 2 • Vídeo digital MPEG-2

Número de región de los discos DVD-Video:

Los reproductores y discos de DVD están diseñados con números de región que indican las regiones en las cuales puede reproducirse un disco. Si el número de región del disco que desea reproducir no coincide con el número de región de su reproductor de DVD, no puede reproducir el disco. En tal caso, aparecerá un mensaje de error en la pantalla.

El número de región está impreso en el panel trasero de esta unidad.



Modelo para EE.UU. /Canadá



Modelo para Europa



Modelo para Asia

Acerca de DVD-RW

- No pueden reproducirse los discos de DVD-RW grabados que permiten realizar una sola copia.
- Al reproducir un disco de DVD-RW editado en una grabadora de DVD, es posible que la pantalla se apague temporalmente en el punto de edición.
- Al reproducir un disco de DVD-RW editado en una grabadora de DVD, es posible que vea escenas anteriores al punto de edición.

Acerca de CD-R/CD-RW

Los discos CD-R/RW grabados en formato de CD de audio y finalizados correctamente son reproducibles. No obstante, en función de la calidad del disco y/o las condiciones de la grabación, es posible que algunos discos CD-R y CDRW no puedan reproducirse.

Formato de archivo reproducible

Esta unidad puede reproducir los siguientes archivos grabados en un CD-R, CD-RW, DVD-R, DVD-RW o dispositivo de memoria USB:

- Archivos MP3
- Archivos de audio formateados de Windows Media
- Archivos JPEG
- Archivos de vídeo DivX (contenido de vídeo DivX 5, DivX 4, DivX 3 y DivX VOD)
- Los nombres de los archivos deberán estar formados por caracteres alfanuméricos. Esta unidad no puede mostrar correctamente símbolos y caracteres de tamaño máximo o de doble bit (como japonés, chino, etc.). Asimismo, asegúrese de utilizar la extensión del archivo. ('.mp3' para archivos MP3, '.wma' para archivos WMA, '.avi' o '.divx' para archivos de vídeo DivX, '.jpg' o '.jpeg' para archivos JPEG.)
- Los archivos se reproducen por orden alfabético.
- Los archivos MP3 deberán ser de formato de audio MPEG-1 capa 3 monoaural o estéreo. Esta unidad puede reproducir archivos MP3 con frecuencia de muestreo 44,1 kHz ó 48 kHz y tasa de bits de 320 kbps o inferior.
- Esta unidad puede reproducir archivos WMA con frecuencia de muestreo 44,1 kHz y tasa de bits de 192 kbps o inferior.
- Esta unidad no puede mostrar correctamente la tasa de bits de archivos VBR (tasa de bits variable).
- El disco deberá estar finalizado para poder reproducirse.
- Este reproductor NO es compatible con discos de sesión múltiple.
- El CD-ROM deberá ser compatible con ISO 9660.
- Puede tardar tiempo en mostrarse una imagen JPEG progresiva.
- Según el tamaño del archivo y el índice de compresión, algunas imágenes JPEG no pueden mostrarse correctamente.

Compatibilidad con dispositivo de memoria USB

- Sólo puede utilizarse memoria flash USB.
- No pueden reproducirse algunos reproductores de memoria flash que se cargan a partir de un terminal USB.
- No pueden utilizarse unidades de disco duro, unidades CD/DVD, y otras conectadas vía USB.
- El DR-H300 no puede copiar, trasladar o borrar archivos.
- Formato reproducible: FAT12, FAT16, FAT32
- No puede utilizarse NTFS, HFS, HFS+.
- Número máximo de archivos reproducibles: 300
- Número máximo de archivos reproducibles: 650

Precaución:

- Si graba un disco con un ordenador personal, incluso si se graba en un formato compatible, en ciertos casos es posible que no se reproduzca debido a la configuración del software de aplicación utilizado para crear el disco. (Compruébelo con el editor del software para obtener información más detallada.)
- Los discos CD-R/CD-RW/DVD-R/RW no finalizados no pueden reproducirse.

Los siguientes discos no pueden reproducirse con esta unidad:





- DVD-Audio, Super Audio CD, CD-G, Parte de datos de CD-EXTRA, y discos PHOTO CD
- los discos grabados en un sistema de color distinto a PAL o NTSC
- discos creados ilegalmente
- discos rayados o dañados
- discos sucios, con polvo o con marcas de huellas dactilares

Advertencia:

Si intenta reproducir estos discos, existe el riesgo de que pueda estallar repentinamente un ruido muy fuerte en los altavoces a volumen completo y originar daños en los altavoces y en los oídos.

Los discos protegidos contra copia y otros discos que no cumplen el estándar de CD no pueden reproducirse correctamente en esta unidad. En caso de utilizar estos discos en esta unidad, TEAC Corporation y sus filiales no se responsabilizarán de las consecuencias ni garantizarán la calidad de la reproducción. Si experimenta problemas con estos discos no estándar, deberá contactar con el fabricante del disco.

Ejemplos de iconos empleados en discos DVD:

	1. English 2. French	número de pistas de audio grabadas en el disco
	1. English 2. French	número de subtítulos grabados en el disco
	16:9 LB	relación de aspecto de la pantalla
	2	disco grabado con múltiples ángulos de la cámara
		código de la región

- Coloque siempre el disco en la bandeja del disco con el lado de la etiqueta hacia arriba. (Los discos compactos pueden reproducirse o grabarse únicamente en un lado.)
- Para sacar un disco de la caja, presione el centro de la caja y levante el disco, sujetándolo cuidadosamente por los bordes.

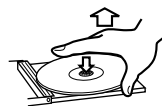

Cómo sacar el disco



Cómo sostener el disco

- En caso de que el disco se ensuciara, limpie la superficie radialmente (desde el agujero central hacia los bordes externos) con paño seco y suave:



- No utilice nunca productos químicos como limpiadores, sprays antiestáticos o fluidos, benceno o disolventes para limpiar los discos. Dichos productos químicos pueden ocasionar daños irreparables en la superficie de plástico del disco.
- Los discos deben colocarse de nuevo en la caja tras su uso para evitar polvo y rayadas que podrían provocar que el lector láser "saltara".
- No exponga los discos a la luz directa del sol o a una humedad y temperatura elevadas durante periodos de tiempo prolongados. Una exposición prolongada a temperaturas elevadas deformará el disco.
- No reproduzca un disco que esté deformado o dañado, ya que podría originar daños irreparables en los mecanismos de reproducción.
- Los discos CD-R y CD-RW son más sensibles a los efectos de la calor y a los rayos ultravioleta que los CD corrientes. Es importante que no se guarden en un lugar que estén expuestos a la luz directa del sol y que se mantengan lejos de fuentes de calor como radiadores o dispositivos eléctricos que generan calor.
- Se desaconseja el uso de discos imprimibles, ya que el lado de la etiqueta puede ser pegajoso y dañar la unidad.
- No pegue papeles ni láminas protectoras en los discos y no utilice ningún spray de revestimiento protector.
- Utilice un rotulador suave a base de aceites para escribir la información en el lado de la etiqueta. No utilice nunca un bolígrafo roller o de punta dura, ya que podría dañar el lado grabado.
- No utilice nunca un estabilizador. Utilizar los estabilizadores de CD comercializados con esta unidad dañarán los mecanismos y provocarán un mal funcionamiento.
- No utilice discos de formas irregulares (octagonales, en forma de corazón, del tamaño de una tarjeta de presentación, etc.). Este tipo de discos pueden dañar la unidad:

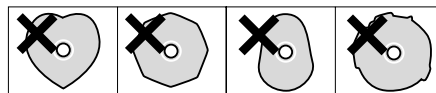

- Si tiene dudas acerca del mantenimiento y manipulación de un disco, lea las instrucciones suministradas con el disco, o póngase directamente en contacto con el fabricante.

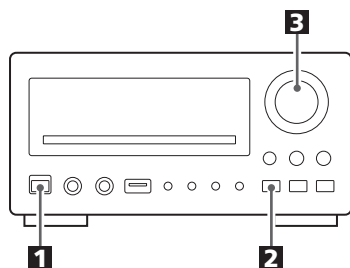

1 Pulse el botón STANDBY/ON para encender la unidad.

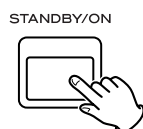

- La unidad se enciende con la última fuente seleccionada.
- También puede utilizar el botón FUNCTION (o el botón TUNER, DISC, USB o AUX del mando a distancia) para encender la unidad.

2 Pulse el botón FUNCTION (o el botón TUNER, DISC, USB o AUX del mando a distancia) para seleccionar una fuente.

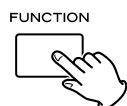

La fuente seleccionada se muestra en la pantalla del panel delantero.

Cada vez que se pulsa el botón FUNCTION, la fuente cambia de la forma siguiente:

FM RADIO, AM RADIO, DISC, USB, AUX1, AUX2

- Pulse una o dos veces el botón TUNER del mando a distancia para seleccionar FM o AM.
- Para escuchar una fuente externa conectada a la toma AUX IN, seleccione AUX1 o AUX2. Pulse una o dos veces el botón AUX del mando a distancia para seleccionar AUX 1 o AUX 2.

3 Reproduzca la fuente y ajuste el volumen con el botón VOLUME.

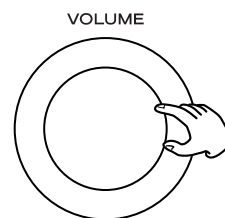

El volumen es ajustable desde MIN (00) a MAX (31). Puede mantener pulsados los botones VOLUME – o + del mando a distancia para reducir o activar el volumen de forma continua.

- Pulse el botón STANDBY/ON para poner la unidad en modo de espera cuando no se esté utilizando.
- Si pulsa en primer lugar el botón STANDBY/ON para poner la unidad en modo de espera cuando FUNCTION esté establecido en AUX1 o AUX2, el sonido del altavoz se detiene y luego, transcurridos unos dos segundos, se detiene la salida al altavoz de subgraves.

Cómo grabar una fuente

Puede grabar una fuente como por ejemplo un disco compacto en un MD o una cinta de cassette conectados al terminal DIGITAL OUT o a los conectores LINE OUT.

1. Seleccione una fuente a grabar pulsando el botón FUNCTION.

2. Inicie la grabación

- El volumen y el control del tono (S-BASS, LOUDNESS y P-EQ) no tienen efecto en las señales de grabación.

Regulador de intensidad (Dimmer)

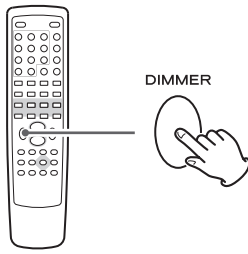

Puede regular la intensidad de la pantalla del panel.
Utilice el botón DIMMER para alternar entre estos ajustes:
Brillo completo, brillo medio, brillo mínimo

Silenciamiento

Para desactivar temporalmente el sonido, pulse el botón MUTE. Vuelva a pulsar el botón MUTE para activar el sonido.

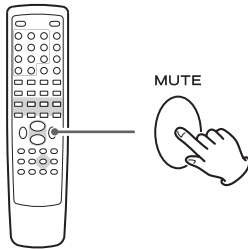

- Mientras esté activado el silenciamiento, "MUTING" parpadea en la pantalla.
- Si modifica el volumen durante el silenciamiento, éste se cancelará.

Auriculares

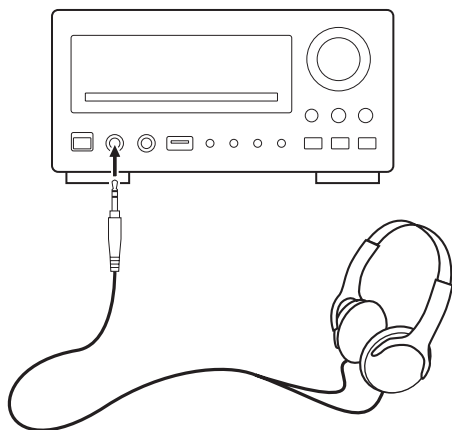

Introduzca el enchufe de los auriculares en el conector PHONES y ajuste el volumen.

PRECAUCIÓN

Reduzca siempre el nivel del volumen antes de conectar los auriculares. **PARA EVITAR DAÑOS EN LOS OÍDOS:** No se coloque los auriculares en la cabeza hasta después de haberlos conectado.

Ecuador preajustado

Pulse el botón P-EQ repetidamente para seleccionar un ecualizador preajustado.

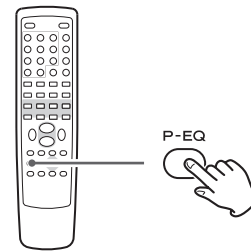

CLASSIC: Un sonido equilibrado; ideal para música clásica.
JAZZ: ideal para la música jazz.
ROCK: Proporcionar un sonido fuerte y potente; ideal para la música rock.
POP: Enfatiza los tonos vocales; ideal para la música popular.
FLAT: El ecualizador está desconectado.

Botón S-BASS (Super Bass)

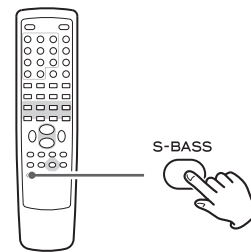

Pulse el botón S-BASS para activar o desactivar la función de incremento de bajos.
El indicador S-BASS se enciende cuando esta función está activada.

- Los botones S-BASS y LOUDNESS no funcionan de forma conjunta.

Botón LOUDNESS

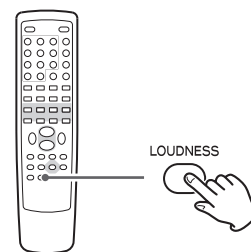

Este botón permite compensar la pérdida de bajos a un volumen bajo.
El indicador LOUDNESS se enciende cuando esta función está activada.
Establezca esta función en la posición OFF al escuchar a niveles normales.

Cómo escuchar un disco

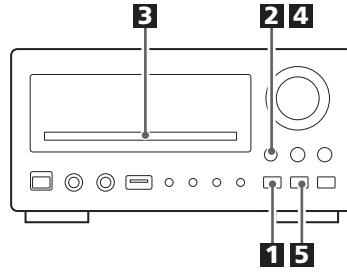

1 Pulse el botón FUNCTION para seleccionar "DISC".

- Cuando no hay ningún disco cargado en el reproductor de CD, se muestra "NO DISC".

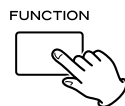

2 Pulse el botón OPEN/CLOSE (▲) para abrir la bandeja.

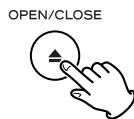

3 Introduzca el lado de la etiqueta del disco hacia arriba.

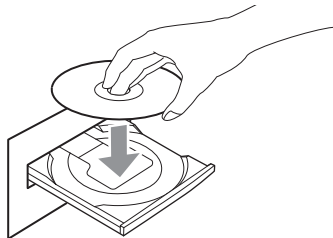

- En el caso de discos de doble cara, el lado a reproducir deberá estar mirando hacia abajo.
- Asegúrese de que el disco esté centrado para evitar el malfuncionamiento o atasco de la bandeja o daños en el disco.

4 Vuelva a pulsar el botón OPEN/CLOSE (▲) para cerrar la bandeja.



La bandeja se cerrará. Tenga cuidado de no pillarse los dedos en la bandeja.

La unidad lee el disco (puede tardar un poco).

Es posible que algunos discos inicien la reproducción de forma automática.

5 Pulse el botón Reproducción/Pausa para iniciar la reproducción si ésta no se ha iniciado automáticamente.



Si se muestra un menú en la pantalla (es posible que algunos discos de vídeo o DVD muestren este menú), véase "Menú en pantalla" en la página 109-110.

Cómo escuchar un dispositivo de memoria USB

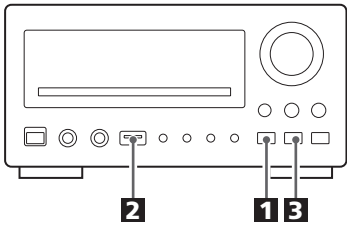

- NO utilice un disco duro USB de alta capacidad con esta unidad.

1 Pulse el botón FUNCTION para seleccionar "USB".

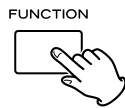

2 Conecte su dispositivo de memoria USB al conector USB.

- Puede invertir los pasos 1 y 2.

La unidad puede tardar unos segundos en cargar el dispositivo de memoria USB. Es posible que algunos archivos inicien la reproducción de forma automática.

3 Pulse el botón Reproducción/Pausa para iniciar la reproducción/Pausa si ésta no se ha iniciado automáticamente.



Compatibilidad con dispositivo de memoria USB

- Sólo puede utilizarse memoria flash USB.
- No pueden reproducirse algunos reproductores de memoria flash que se cargan a partir de un terminal USB.
- No pueden utilizarse unidades de disco duro, unidades CD/DVD, y otras conectadas vía USB.
- El DR-H300 no puede copiar, trasladar o borrar archivos.
- Formato reproducible: FAT12, FAT16, FAT32
- No puede utilizarse NTFS, HFS, HFS+.
- Número máximo de archivos reproducibles: 300
- Número máximo de archivos reproducibles: 650

Menú en pantalla 1

Se muestra un menú en pantalla al cargar un DVD o vídeo CD con contenido de control de reproducción (PBC). La forma en que el menú funciona puede diferir de un disco a otro.

Menús del DVD

Utilice los botones del cursor para seleccionar el elemento del menú a partir de un DVD, y confirme la selección utilizando el botón Intro.

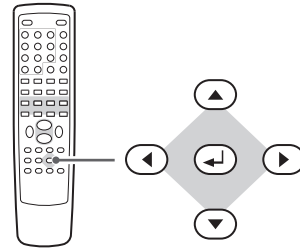

Cómo regresar a la pantalla de menús

Pulse el botón MENU o el botón TITLE.

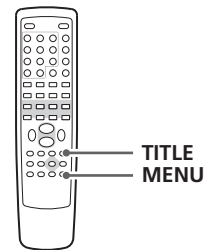

- En función del disco, si pulsa MENU durante la reproducción, es posible que ésta se reinicie desde el primer capítulo.
- Esta función no está disponible con un disco DVD-RW con contenido VR.

Vídeo CD con PBC

Cuando se carga un Vídeo CD (Versión 2.0) o Super Video CD con funciones de control de reproducción (Playback Control=PBC), aparecerá un menú en la pantalla.

Seleccione un elemento utilizando los botones numéricos y, a continuación, pulse el botón Intro para iniciar la reproducción.

- Pulse el botón ►► para ir a la página siguiente. Pulse el botón ◀◀ para regresar a la página anterior.
- Si pulsa el botón TITLE durante la reproducción, aparecerá el menú en la pantalla.
- Pulse el botón MENU para activar o desactivar la función PBC. Si pulsa el botón MENU durante la reproducción, ésta se detendrá.

Cuando la función PBC está desactivada:

Si pulsa el botón Reproducción/Pausa (►/||) en el modo de parada, la reproducción se iniciará desde la primera pista.

Cuando la función PBC está activada:

Si pulsa el botón Reproducción/Pausa (►/||) en el modo de parada, aparecerá un menú en la pantalla.

Seleccione un elemento utilizando los botones numéricos y, a continuación, pulse el botón Intro para iniciar la reproducción.

Archivos de audio formateados Windows Media y MP3

Cuando está cargado un disco o USB, en la pantalla aparece una lista de directorios.

Seleccione un directorio pulsando los botones ▲/▼ y pulse el botón Intro.

Los nombres de los archivos aparecen en la pantalla. Seleccione un archivo y pulse el botón Intro o el botón Reproducción/Pausa (▶/⏸). Se iniciará la reproducción a partir del archivo seleccionado.

- Pulse el botón MENU para alternar entre la lista de carpetas y la lista de archivos.
- Si desea regresar a la carpeta, visualice la carpeta principal con el botón MENU, seleccione “..” utilizando los botones del cursor y pulse el botón Intro.
- Según el disco, es posible que las carpetas invisibles como la “PAPELERA” se muestren en la pantalla. Descarte las carpetas que no contengan archivos reproducibles.
- Puede que se tarde más de 30 segundos en mostrar la lista de archivos en función del disco que esté reproduciendo.
- Durante la reproducción, el tiempo transcurrido del archivo actual se muestra en la pantalla del panel delantero.

Archivos JPEG

Elija una imagen en la lista de directorios y tras una breve espera, aparecerá a la derecha una miniatura de la imagen. Pulse ▲/▼/◀/▶ para seleccionar una imagen para ver. Pulse Intro o Reproducción/Pausa para ver la imagen a pantalla completa.

- Durante la visualización a pantalla completa, pulse los botones de salto (◀◀/▶▶) para ver la foto siguiente o la anterior. También puede utilizar los botones ◀/▶ para rotar la imagen.
- Durante la visualización a pantalla completa, pulse el botón STOP para mostrar a la vez varias miniaturas en la pantalla. Puede utilizar los botones ▲/▼/◀/▶ para seleccionar una determinada foto y, a continuación, pulsar el botón Intro para ver esa imagen a pantalla completa. También puede seleccionar PRESENTACIÓN para ver todas las fotos de forma enumerada o MENU para establecer los ajustes. Además, también puede utilizar ◀ ANTERIOR o SIGUIENTE ▶ para ir a la pantalla anterior o a la siguiente de las imágenes en miniatura.
- Pulse el botón MENU para salir de las vistas en miniatura o a pantalla completa.
- Es posible que algunas fotos aparezcan distorsionadas debido a la configuración o características del disco. Puede que las fotos más grandes tarden un poco a aparecer a causa de su mayor tamaño de datos.

Cómo pausar la reproducción (congelar la imagen)

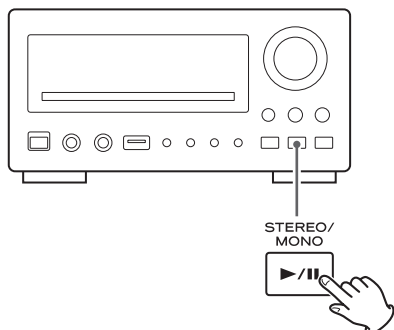

Pulse el botón Reproducción/Pausa para pausar una reproducción de audio. Se congela cualquier imagen de DVD o vídeo CD.

Pulse de nuevo el botón Reproducción/Pausa para reiniciar la reproducción.

- Precaución: No deje nunca el reproductor en el modo "pausa" durante periodos prolongados de tiempo, ya que puede dañarse el televisor o el reproductor.

Cómo detener la reproducción (Modo reanudar)

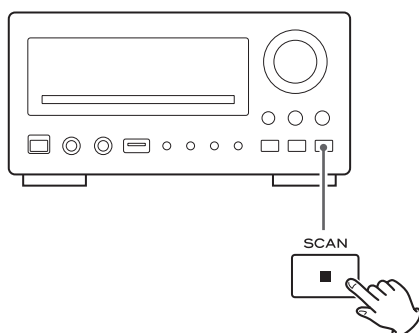

Cuando se pulsa el botón STOP, se detiene la reproducción y la pantalla muestra "Press Play Key To Continue" (pulsar tecla de reproducción para continuar). Si pulsa Reproducción la reproducción continua.

Pulsar cualquiera de los botones siguiente cancela el modo reanudar:

STOP en el modo de parada, OPEN/CLOSE, FUNCTION, STANDBY/ON

Cómo abrir y cerrar la bandeja

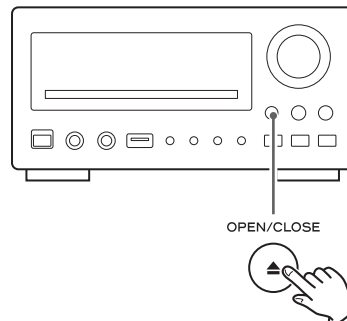

Pulsar OPEN/CLOSE permite abrir la bandeja si está cerrada, y cerrarla si está abierta. Cuando la bandeja está abierta durante la reproducción, pueden transcurrir unos segundos antes de que el disco se "descargue" y la bandeja se abra.

Cómo saltar la reproducción

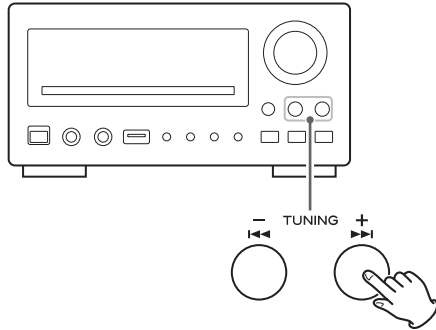

Pulse el botón SKIP (◀◀ o ▶▶) repetidamente hasta encontrar la pista o capítulo deseado. La pista o capítulo deseados se reproducirán desde el principio.

- Durante la reproducción de vídeo CDs con PBC, se desactiva el botón ◀◀.

Exploración rápida

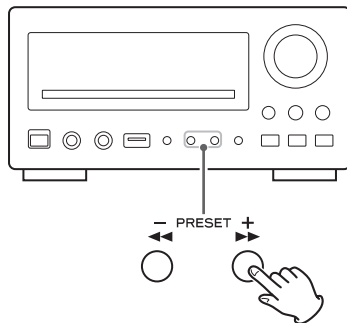

Búsqueda de la parte de un capítulo/pista

Para buscar rápidamente en el disco avanzado o retrocediendo, pulse los botones SCAN (◀◀ o ▶▶) durante la reproducción.

Pulse el botón Reproducción/Pausa (▶/||) cuando se encuentra la parte que desee escuchar.

Cada vez que se pulsa el botón SCAN (◀◀ o ▶▶), la velocidad de búsqueda cambia de la forma siguiente:

x2 → x4 → x8 → x16 → x32 → velocidad normal

- VCD/CD/MP3: Cuando desea avanzar rápidamente hasta el final de una pista (o retroceder hasta el principio de una pista), se cancelará la función de exploración y proseguirá la reproducción a velocidad normal.
- El sonido se desactiva durante la reproducción de un DVD y VCD.
- Es posible que esta característica no funcione con algunos discos.

Cómo seleccionar un capítulo o una pista

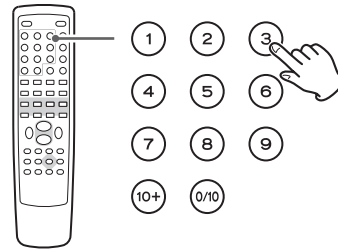

Utilice el botón numérico para seleccionar pistas o capítulos para su reproducción.

Por ejemplo, para seleccionar el número de pista 35, pulse "3" y "5".

Para seleccionar un archivo MP3 o WMA, introduzca números de tres dígitos. Por ejemplo, para seleccionar el número 5, pulse "0", "0" y "5".

(O también puede pulsar sólo el número "5" y esperar unos pocos segundos.)

- Los botones numéricos no funcionan durante la reproducción PBC de vídeo CDs.

Cómo seleccionar el sonido

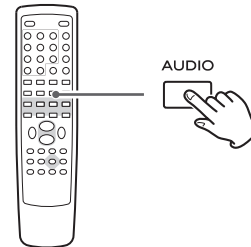

Muchos discos DVD incluyen sonido en distintos idiomas y versiones de sonido ambiental de múltiples canales y estéreo de la banda sonora.

Los CD y vídeo CD permiten seleccionar los canales estéreo, izquierdos y derechos.

Pulsar el botón AUDIO permite alternar entre las distintas pistas de audio disponibles y el resultado se muestra en la pantalla.

- Algunas veces la reproducción de imágenes aparecerá para congelarse temporalmente al cambiar de sonido.
- Puede que resulte necesario cambiar de sonido en algunos discos mediante el menú de discos en pantalla.
- Algunos discos no pueden cambiar su sonido de la forma que se describe aquí y lo mismo ocurre con otros discos que sólo disponen de una transmisión de sonido. Si intenta seleccionar un sonido distinto con estos discos, en la pantalla aparece la marca "⊘".

Cómo seleccionar subtítulos

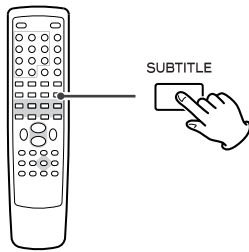

Utilice el botón SUBTITLE para seleccionar subtítulos de DVD.

Pulsar repetidamente este botón permite alternar entre los idiomas disponibles en un disco hasta alcanzar OFF (sin subtítulo).

- Los subtítulos no aparecen inmediatamente después de haber seleccionado un idioma. Puede que sea necesario esperar unos segundos hasta que aparezcan los subtítulos.
- Algunos subtítulos de ciertos discos no pueden eliminarse ni modificarse con este botón. Además, un disco debe tener como mínimo un idioma de subtulado disponible para que funcione. Es posible que algunos discos sólo tengan un idioma de subtulado, en cuyo caso, la elección se limita evidentemente a un subtítulo o a ninguno.
- Puede que resulte necesario cambiar los subtítulos en algunos discos mediante el menú de discos en pantalla.
- Quizás algunos discos no puedan cambiar sus subtítulos de la forma descrita aquí. Si intenta seleccionar un subtítulo distinto para estos discos, en la pantalla aparece la marca "⊗".

Cómo cambiar el ángulo de la cámara

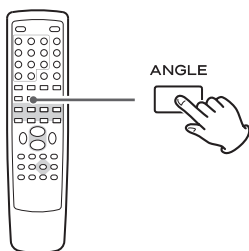

Cuando se reproduce una escena con múltiples ángulos, en la pantalla aparece el icono de ángulo. Cada vez que pulse el botón ANGLE mientras se reproduce el icono de ángulo, se modifica el ángulo de la cámara.

- Cuando no se reproduce ningún otro ángulo, aparecerá la marca "⊗".
- El botón ANGLE no funcione durante una pausa.

Zoom de imágenes

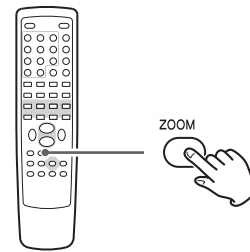

Para ampliar la imagen, pulse el botón ZOOM durante la reproducción.

Cada vez que se pulsa el botón FUNCTION, el nivel de aumento cambia de la forma siguiente:

DVD, DivX, VCD:

2x, 3x, 4x, 1/2, 1/3, 1/4, APAGADO

JPEG:

100%, 125%, 150%, 200%, 75%, 50%, APAGADO

- Puede cambiar el punto de zoom pulsando los botones ▲/▼/◀/▶ durante la reproducción en zoom.
- Las opciones de zoom no funcionan en subtítulos o pantallas de menús.

Cámara lenta

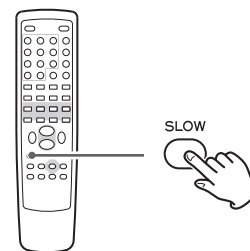

Sólo para discos de vídeo (DVD y VCD)

Para reproducir un disco en cámara lenta, pulse el botón SLOW. Cada vez que se pulsa el botón SLOW, la velocidad cambia de la forma siguiente:

DVD:

▶▶ 1/2, ▶▶ 1/4, ▶▶ 1/8, ▶▶ 1/16, ◀◀ 1/2, ◀◀ 1/4, ◀◀ 1/8, ◀◀ 1/16, velocidad normal

VCD/DivX:

▶▶ 1/2, ▶▶ 1/4, ▶▶ 1/8, ▶▶ 1/16, velocidad normal

Para reanudar la reproducción normal, pulse el botón Reproducción/Pausa (▶/||).

- Se desactiva el sonido durante la reproducción en cámara lenta.

Repetir reproducción

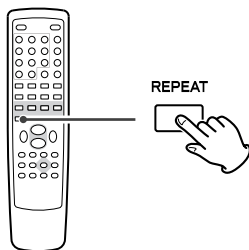

Cada vez que se pulsa el botón REPEAT, el modo cambia de la forma siguiente:

REPEAT 1 → REPEAT ALL → APAGADO

- Esta opción no está disponible para todos los discos. En tales casos, en la pantalla se muestra la marca "prohibición" cuando se intenta repetir la reproducción.
- Si pulsa uno de los siguientes botones, se cancelará el modo repetición.

STANDBY/ON, OPEN/CLOSE, FUNCTION

Repetición de capítulo o pista

El indicador REP se ilumina en la pantalla.

Cuando se selecciona esto, se repite el capítulo (o pista) actualmente seleccionado. Si se selecciona otro capítulo al repetir la reproducción, se repite el capítulo recientemente seleccionado.

Repetición de título o disco

El indicador REP ALL se ilumina en la pantalla.

Se repite el título o disco actual.

Reproducción repetida y aleatoria

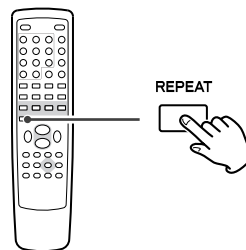

Cada vez que se pulsa el botón REPEAT, el modo cambia de la forma siguiente:

REPEAT 1 → REPEAT ALL → SHUFFLE → APAGADO

- Si pulsa uno de los siguientes botones, se cancelará el modo repetición.

STANDBY/ON, FUNCTION

Repetición de archivos

El indicador REP se ilumina en la pantalla.

Cuando se selecciona esto, se repite el archivo actualmente seleccionado. Si se selecciona otro archivo al repetir la reproducción, se repite la pista recientemente seleccionada.

Repetición de carpeta

El indicador REP ALL se ilumina en la pantalla.

Todos los archivos de la carpeta se reproducirán repetidamente.

Aleatorio (sólo MP3/WMA/DivX)

El indicador SHUF se ilumina en la pantalla.

Todo el contenido del disco se reproducirá de forma aleatoria.

Reproducción repetida A-B

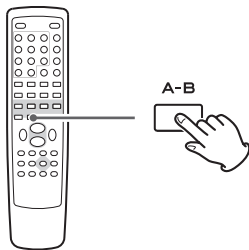

Reproducción repetida de una sección designada (A-B Repeat)

1. Inicie la reproducción y designe el punto en el cual deberá empezar la repetición A-B (punto A) pulsando el botón A-B.

"A-" aparece en la pantalla.

2. Cuando se alcanza el punto en el cual la reproducción repetida debe finalizar (punto B), pulse de nuevo el botón A-B.

"A-B" aparece en la pantalla.

La sección designada se reproducirá de forma repetida.

- Al reproducir un CD/VCD, el punto A y B deben seleccionarse de la misma pista.
- El botón BÚSQUEDA (▶▶) puede utilizarse para avanzar rápidamente hasta el punto B tras haber designado el punto A.
- Debe haber transcurrido más de un segundo entre A y B.
- Para cancelar la repetición A-B, pulse de nuevo el botón A-B.

Cómo cambiar el modo de pantalla

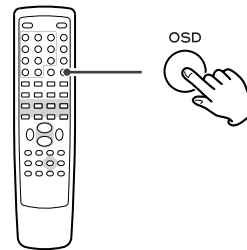

Cada vez que se pulsa el botón OSD durante la reproducción, aparece en la pantalla la información siguiente.

DVD

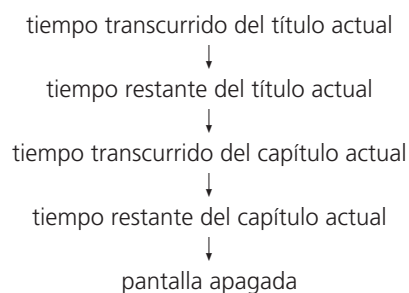

CD/Vídeo CD

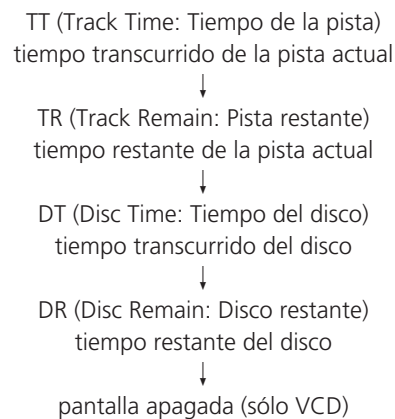

DivX

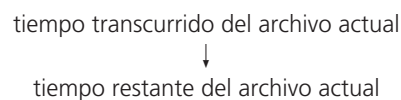

Búsqueda de hora (VCD/CD)

1. Durante la reproducción, pulse el botón TIME.

Si desea buscar todo el disco, pulse una vez el botón TIME.
"DT: - - : - -" se ilumina en la pantalla.

Si desea buscar dentro de la pista actual, pulse dos veces el botón TIME.

"TT: - - : - -" se ilumina en la pantalla.

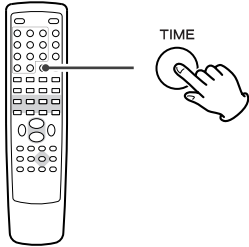

2. Al cabo de 7 segundos, introduzca la hora y los minutos que desee utilizando los botones numéricos.

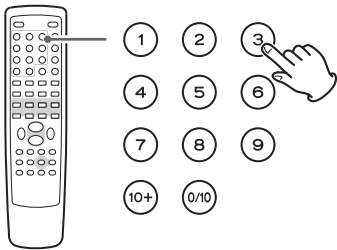

Por ejemplo, si la longitud de la pista actual es de 3 minutos, introduzca un número menor que 3 minutos.

La reproducción se inicia desde la parte seleccionada.

Búsqueda de hora (MP3/WMA)

1. Durante la reproducción, pulse dos veces el botón TIME.

"- - : - -" se ilumina en la pantalla.

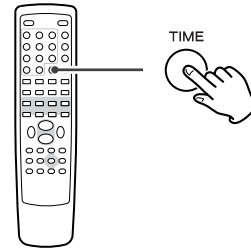

2. Al cabo de 7 segundos, introduzca la hora y los minutos que desee utilizando los botones numéricos.

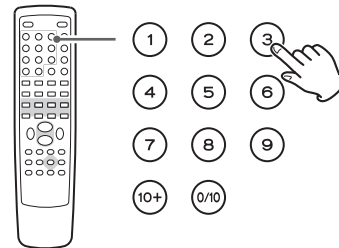

Por ejemplo, si la longitud del archivo actual es de 3 minutos, introduzca un número menor que 3 minutos.

La reproducción se inicia desde la parte seleccionada.

Búsqueda de capítulo

1. Durante la reproducción, pulse una vez el botón TIME.

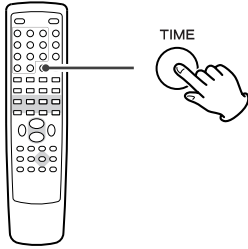

2. Al cabo de 7 segundos, introduzca la hora y los minutos que desee (2 dígitos) utilizando los botones numéricos.

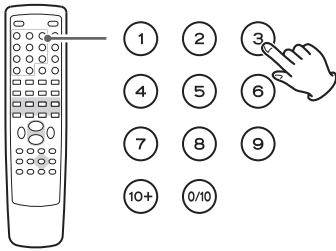

La reproducción se inicia desde el capítulo seleccionado.

Búsqueda de hora

1. Durante la reproducción, pulse el botón TIME.

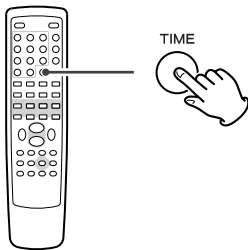

Si desea buscar dentro del archivo actual, pulse dos veces el botón TIME.

Si desea buscar dentro del capítulo actual, pulse tres veces el botón TIME.

2. Al cabo de 7 segundos, introduzca la hora, los minutos y segundos que desee utilizando los botones numéricos.

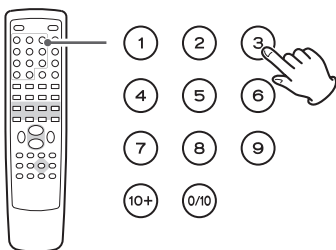

La reproducción se inicia desde la parte seleccionada.

Búsqueda de capítulo

1. Durante la reproducción, pulse una vez el botón TIME.

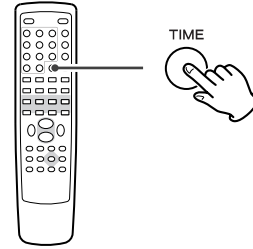

"SELECT - - -" aparece en la pantalla.

2. Al cabo de 7 segundos, introduzca el número de archivo que desee (3 dígitos) utilizando los botones numéricos.

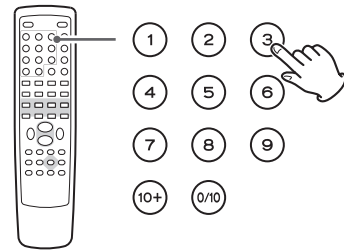

La reproducción se inicia desde el archivo seleccionado.

Búsqueda de hora

1. Durante la reproducción, pulse dos veces el botón TIME.

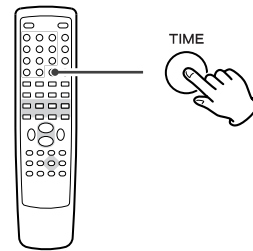

"GO TO :- - -" aparece en la pantalla.

2. Al cabo de 7 segundos, introduzca la hora, los minutos y segundos que desee utilizando los botones numéricos.

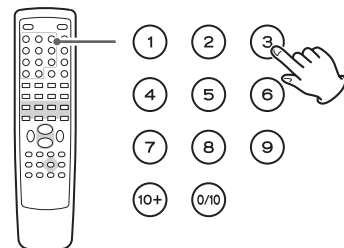

La reproducción se inicia desde la parte seleccionada.

Reproducción programada

Pueden programarse hasta 20 capítulos/pistas en el orden que se desee.

- 1** Si se selecciona otra fuente, pulse el botón DISC o el botón FUNCTION para seleccionar "DISC".

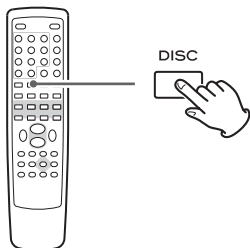

- 2** Pulse el botón PROGRAM.

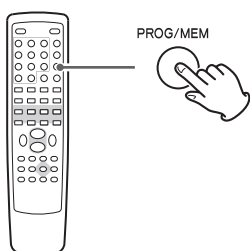

Aparece en la pantalla la lista de programas.

- Para cancelar el modo programa, pulse de nuevo el botón PROGRAM, o seleccione "EXIT" con los botones del cursor y pulse el botón Intro.

- 3** Introduzca el "título y número de capítulo" o el "número de pista" que desee utilizando los botones numéricos.

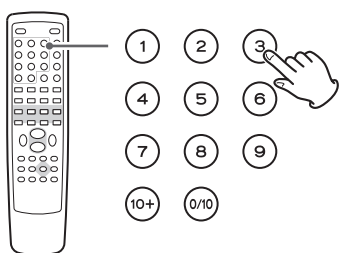

Ejemplo:

Para introducir el número 5, pulse "0" y "5".

Repita este paso para programar más capítulos/pistas.

- Si comete un error, desplace el cursor sobre el número de pista y sobrescribalo utilizando los botones numéricos.
- Para programar más de 11 capítulos/pistas, pulse el botón ►► para avanzar hasta la página del siguiente programa (o seleccione "►" utilizando los botones del cursor y pulse el botón Intro). Pulse el botón ◀◀ para regresar a la página anterior.

- 4** Una vez finalizada la selección de número de capítulos/pistas, seleccione "START" con los botones del cursor y pulse el botón Intro para iniciar la reproducción programada.

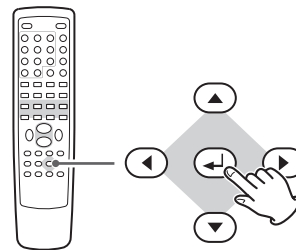

- Durante la reproducción programada, los botones numéricos no funcionan.

- Cuando la reproducción finaliza, se borra el programa.

- Si pulsa uno de los botones siguientes, también se borrará el contenido programado.

OPEN/CLOSE, STANDBY/ON, STOP
FUNCTION (AUX, USB, TUNER)

- 1** Si se selecciona otra fuente, pulse el botón FUNCTION para seleccionar "DISC" o "USB".

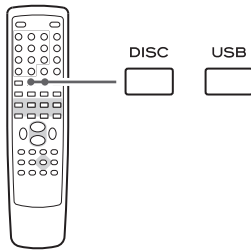

- 2** Seleccione un archivo utilizando los botones del cursor y pulse el botón PROGRAM.

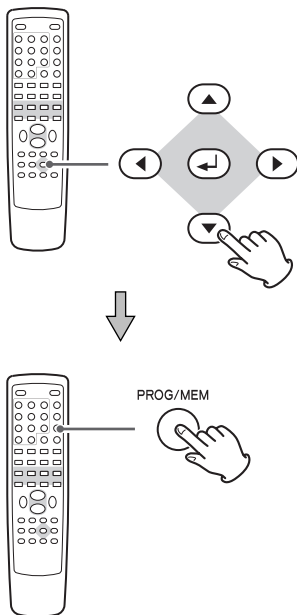

El archivo se añade a la lista de programas.

- 3** Pulse una o dos veces el botón MENU para mostrar la lista de programas.

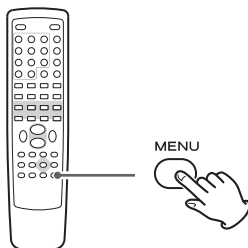

- 4** Resalte el primer archivo de la lista de programas con los botones del cursor.

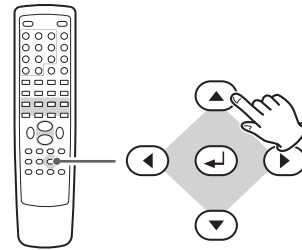

- 5** Pulse el botón Intro o el botón Reproducción/Pausa para iniciar la reproducción programada.

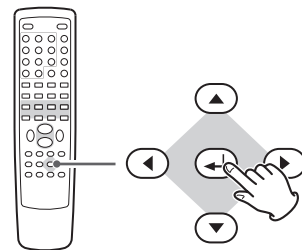

- Si pulsa uno de los botones siguientes, se borrará el contenido programado.

FUNCTION (AUX, USB, TUNER)

OPEN/CLOSE (en modo DISCO), STANDBY/ON,

Configuración para la reproducción del DVD (introducción)

Este capítulo describe cómo utilizar el menú configuración. La mayoría de ajustes y configuraciones deben establecerse al utilizar el sistema por primera vez.

Con el menú configuración, puede ajustar el tamaño de la imagen, establecer un idioma favorito para el sonido y los OSD (menús de ayuda en pantalla), limitar la reproducción por parte de los niños, etcétera.

1 Encienda la unidad y el televisor (monitor).

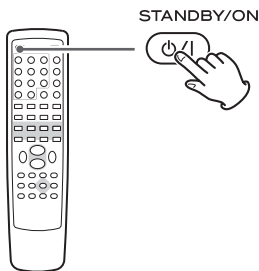

2 Pulse el botón SETUP.

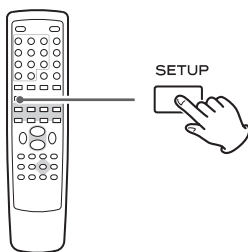

Aparece en la pantalla el menú de configuración.

- Salga del modo de configuración pulsando de nuevo SETUP.
- A pesar de que es posible acceder al menú de configuración mientras continua la reproducción (o en modo reanudar), no todas las funciones del menú están disponibles. Amplíe el número de funciones disponibles pulsando dos veces el botón STOP.

3 Utilice los botones del cursor para desplazarse por los menús.

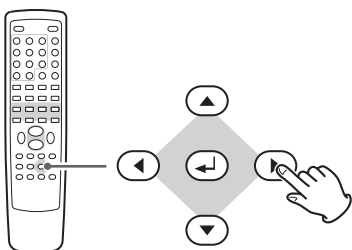

Si no se visualiza ningún cursor en la pantalla, utilice los botones izquierdo y derecho para seleccionar una página. Utilice los botones arriba/abajo para resaltar los elementos del menú dentro de la página seleccionada. Pulse el botón izquierdo para regresar al menú superior.

4 Introduzca el elemento del menú con el botón derecho del cursor.

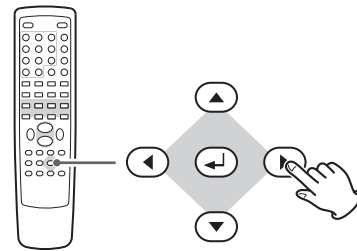

5 Utilice los botones arriba/abajo del cursor para seleccionar las opciones dentro del elemento del menú y pulse Intro para confirmar la entrada.

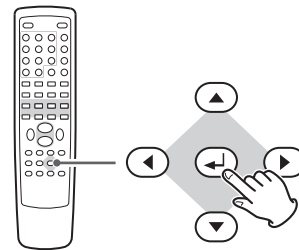

Las funciones del menú individual se describen en las páginas 121-125.

Repita los pasos del 3 al 5 según convenga.

6 Salga del modo de configuración pulsando de nuevo SETUP.

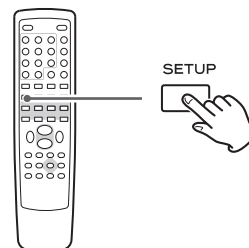

Pantalla de TV

Debido a que la forma del televisor o el monitor quizás no coincide con la forma del fotograma de la película, es posible que sea necesario modificar la forma en que se muestra la imagen para evitar distorsiones en televisores tradicionales que emplean un formato de imagen 4:3; televisores de alta definición que emplean un formato de imagen 16:9 (al igual que las películas).

Tenga en cuenta que deberá leer el manual de su televisor juntamente con esta sección para obtener un resultado óptimo. Algunos discos no permiten la modificación del formato y, en consecuencia, deberá cambiar el formato en el televisor. Realice este ajuste cuando se ha detenido la reproducción; no lo haga nunca cuando se esté reproduciendo un disco.

4:3 PAN SCAN (recortar laterales)

Este modo se utiliza con televisores de 4:3. Las imágenes 4:3 se visualizan con normalidad. Al mostrar programas 16:9, se utiliza la altura completa de la pantalla, pero se recorta la parte izquierda y derecha de la imagen.



imagen 4:3



imagen 16:9

4:3 LETTER BOX (formato panorámico)

Este modo se utiliza con televisores de 4:3. Las imágenes 4:3 se visualizan con normalidad. Las imágenes 16:9 se visualizan a todo lo ancho de la pantalla, pero se deja una zona en blanco en la parte superior e inferior de la pantalla.



imagen 4:3



imagen 16:9

16:9

Utilice un televisor de formato 16:9



imagen 4:3



imagen 16:9

- Algunos discos de pantalla panorámica que no permiten el modo de reproducción Pan & Scan (recortar laterales) se reproducen automáticamente en el modo Letterbox (formato panorámico).
- En función del DVD, es posible seleccionar automáticamente el formato panorámico 4:3 en lugar de 4:3 Pan & Scan y al revés.
- Si se selecciona ANCHO y está conectado un televisor normal, el contenido 16:9 aparecerá distorsionado durante la reproducción (los objetos son delgados).

Idioma OSD

Seleccione el idioma deseado para los menús de ayuda en pantalla de entre los siguientes:

inglés (predeterminado), francés, alemán, italiano, español, holandés
NOTA: Si la unidad se ha establecido en un idioma extranjero y le resulta imposible leer la configuración del menú, puede restablecer todos los ajustes de fábrica, y los menús aparecerán de nuevo en inglés (se borrarán todos los demás ajustes).

Protector de pantalla

ON (ACTIVADO) (predeterminado):

El protector de pantalla se activa cuando no se efectúan operaciones ni se reproduce nada durante 3 minutos.

OFF (DESACTIVADO):

El protector de pantalla no se activa.

Código DivX

Selecciónelo, en caso que necesite el código de registro para reproducir archivos DivX.

Se mostrará el código de registro del reproductor.

Audio digital

SPDIF OFF:

Selecciónelo cuando no utilice el terminal DIGITAL OUT o el HDMI.

No se emiten señales de estos terminales.

ALL:

Selecciónelo cuando la unidad está conectada a un componente de audio equipado con un decodificador DTS o Dolby Digital integrado a través del terminal DIGITAL OUT y HDMI.

PCM only (Predeterminado):

Selecciónelo cuando la unidad está conectada a un componente de audio como, por ejemplo, un amplificador/receptor, grabadora de CD o reproductor de minidiscos a través del terminal DIGITAL OUT y HDMI.

Configuración DOLBY DIGITAL (Mono dual)

STEREO

El canal izquierdo se emite desde el altavoz izquierdo y el canal derecho se emite desde el altavoz derecho.

L-MONO

El canal izquierdo se emite desde los altavoces delanteros izquierdo y derecho.

R-MONO

El canal derecho se emite desde los altavoces delanteros izquierdo y derecho.

Procesamiento 3D

Este ajuste ofrece los siguientes efectos de sonido:

Off, Concert, Living Room, Hall, Bathroom, Cave, Arena, Church

Modo nocturno (Control dinámico de rango)

ON

Aplica el control dinámico de rango al material Dolby Digital, reduciendo el volumen de los sonidos altos y aumentando el volumen de los silenciosos. Esto resulta útil para material basado en música con poesía, etc., y la escucha nocturna.

OFF (predeterminado)

Desconecta la compresión dinámica de audio.

- Esta función sólo resulta efectiva cuando se reproduce un disco DVD grabado con Dolby Digital. Este control no tiene efecto en otros discos.
- El efecto general de este ajuste depende de muchos factores: el disco en reproducción, el amplificador, y los altavoces utilizados para la reproducción.

Salida de vídeo

S-VIDEO

Selecciónelo cuando su televisor o monitor está conectado al terminal S-VIDEO.

Y Cb/Pb Cr/Pr

Selecciónelo cuando su televisor o monitor está conectado a los terminales de VÍDEO COMPONENTE.

Modo televisor

Este ajuste sólo está disponible cuando "COMPONENT" está establecido en "Y Cb/Pb Cr/Pr".

Este ajuste permite la selección de vídeo entrelazado (INTERLACE) o exploración progresiva (P-SCAN) desde las salidas de vídeo componente.

La exploración progresiva ofrece una imagen más clara y óptima. Sin embargo, no es compatible con todos los televisores o monitores y deberá asegurarse de que lo sea antes de activar esta opción.

- Si su televisor no admite la exploración progresiva, nunca seleccione "P-SCAN". No se mostrará ninguna imagen en el monitor. En caso de que seleccione "Progressive" por error, conecte su televisor a través de la toma VIDEO OUT o S-VIDEO para mostrar el menú de configuración y establezca el ajuste en "INTERLACE".

'LOS CONSUMIDORES DEBERÁN TENER EN CUENTA QUE NO TODAS LOS TELEVISORES DE ALTA DEFINICIÓN SON TOTALMENTE COMPATIBLES CON ESTE PRODUCTO Y PUEDEN VISUALIZARSE SOBRETONOS EN LA IMAGEN. EN CASO DE PROBLEMAS EN IMÁGENES DE EXPLORACIÓN PROGRESIVA 480 (525) Ó 576 (625) , SE RECOMIENDA QUE EL USUARIO CAMBIE LA CONEXIÓN A LA SALIDA DE 'DEFINICIÓN ESTÁNDAR'. EN CASO DE PREGUNTAS EN RELACIÓN A LA COMPATIBILIDAD DEL TELEVISOR CON ESTE MODELO DE REPRODUCTOR DE DVD DE 480p (525p) Y 576p (675p), PÓNGASE EN CONTACTO CON NUESTRO SERVICIO DE ATENCIÓN AL CLIENTE'

Color

1. Resalte "COLOR SETTING" y pulse el botón derecho.
2. Utilice los botones arriba/abajo para seleccionar el parámetro.

Nitidez

Ajusta la nitidez de la imagen mostrada en el monitor. Seleccione HIGH, MEDIUM o LOW con los botones del cursor, y pulse el botón Intro.

Sharpness (Brillo)

Ajusta el brillo de la imagen. Utilice los botones derecho e izquierdo para modificar el valor, y pulse el botón Intro.

Contrast (Contraste)

Ajusta el contraste de la imagen. Utilice los botones derecho e izquierdo para modificar el valor, y pulse el botón Intro.

Gamma

Ajusta el valor gamma de la imagen. Seleccione HIGH, MEDIUM, LOW o NONE con los botones del cursor, y pulse el botón Intro.

Hue (Tono)

Ajusta el equilibrio verde/rojo de la imagen (sólo para exploración progresiva y salida S-Video). Utilice los botones derecho e izquierdo para modificar el valor, y pulse el botón Intro.

Saturation (Saturación)

Ajuste el nivel de saturación. Utilice los botones derecho e izquierdo para modificar el valor, y pulse el botón Intro.

Luma Delay (Retardo de luma)

Ajusta el retardo de luma. Seleccione 0T ó 1T con los botones del cursor, y pulse el botón Intro.

3. Pulse el botón izquierdo cuando haya finalizado para regresar a la página de configuración del vídeo.

HDMI

ON

Selecciónelo cuando su televisor o monitor está conectado al terminal HDMI.

OFF

Selecciónelo cuando no utilice el terminal HDMI.
No se emiten señales del terminal HDMI.

- Cuando su televisor no está conectado al terminal HDMI, no seleccione nunca "ON". No se mostrará ninguna imagen en el monitor.

Resolución

Este ajuste sólo está disponible cuando "HDMI" está establecido en "ON".

Seleccione la resolución adecuada para su televisor o monitor.

480p 60Hz
720p 60Hz
1080i 60Hz
576p 50Hz
720p 50Hz
1080i 50Hz

Tipo TV

NTSC (predeterminado):

Selecciónelo cuando la unidad está conectada a un televisor NTSC.

AUTO:

Selecciónelo cuando la unidad está conectada a un televisor MULTI.

PAL:

Selecciónelo cuando la unidad está conectada a un televisor PAL.

Sonido, subtítulos, menú de discos

Puede seleccionar un idioma favorito para el sonido, los subtítulos y el menú de discos.

- Cuando selecciona un idioma favorito que no está grabado en el DVD, se selecciona automáticamente uno de los idiomas grabados.
- Puede sobrescribir el ajuste AUDIO en el menú SETUP pulsando el botón AUDIO del mando a distancia mientras se está reproduciendo un disco DVD.
- Puede sobrescribir el ajuste SUBTITLE en el menú SETUP pulsando el botón SUBTITLE del mando a distancia mientras se está reproduciendo un disco DVD.
- Seleccione OFF para desactivar los subtítulos.
Tenga en cuenta que los subtítulos de algunos discos no pueden eliminarse incluso al seleccionar OFF.

Parental

Véase la página 125 para más detalles.

Predeterminado

Todos los elementos en el menú SETUP (excepto la contraseña y el control parental) se restablecerán a los ajustes predeterminados de fábrica.

Control parental

La reproducción de algunos discos DVD puede verse limitada en función de la edad de los usuarios. El sistema del control parental permite que el progenitor establezca el nivel de limitación de la reproducción. El ajuste predeterminado es "8".

Notas

- Cuanto más bajo sea el nivel, más estricta será la limitación.
- Si el índice del disco de DVD cargado es mayor que el nivel establecido, el sistema precisará una contraseña. Introduzca su contraseña y pulse el botón Intro para iniciar la reproducción.

1. Seleccione el nivel de control parental que desee desde el menú y, a continuación, pulse Intro para guardarlo.
2. Se le pedirá que introduzca su contraseña. Utilice los botones numéricos para introducir 2580 (o su contraseña privada si ya está establecida).

No es necesario introducir una contraseña si el "Modo contraseña" está establecido en OFF.

Modo contraseña

Para modificar este ajuste, seleccione ON o OFF, introduzca su contraseña y pulse el botón Intro.

ON

Necesita una contraseña para cambiar el nivel del control parental.

OFF

Puede modificar el nivel del control parental sin una contraseña.
No es posible desbloquear temporalmente los discos para la reproducción.

Contraseña

Puede establecer una nueva contraseña para el control parental. La contraseña predeterminada es 2580.

1. Seleccione "Change" y pulse el botón Intro.
2. Introduzca 2580 (o su contraseña privada) con los botones numéricos.
3. Introduzca una nueva contraseña.
4. Introduzca de nuevo la misma contraseña para confirmar.
5. Pulse el botón Intro.

Recuerde su contraseña puesto que la necesitará en el futuro para modificar el nivel de control y para desbloquear temporalmente los discos para la reproducción.
Si olvida su contraseña, utilice 2580.

- 1 Seleccione FM o AM utilizando el botón FUNCTION (o el botón TUNER del mando a distancia).

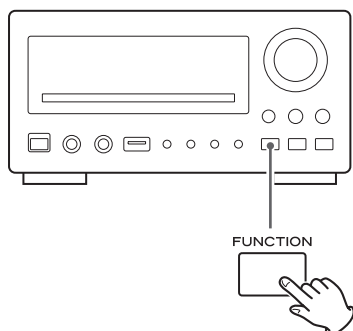

- 2 Seleccione la emisora que desee escuchar (selección automática).

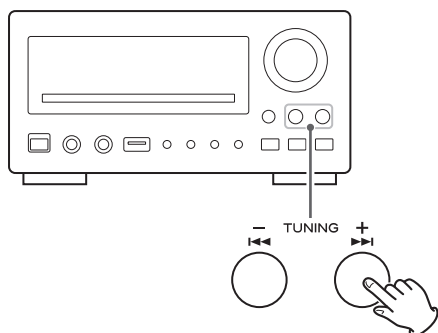

Mantenga pulsado el botón TUNING (+ o -) de la unidad principal durante más de 1 segundo. "SEARCH . . ." aparece en la pantalla y la unidad empieza a buscar una emisora.

Cuando se sintoniza una emisora, el proceso de sintonización se detendrá automáticamente. Repita este paso hasta que se encuentre la emisora que desee escuchar.

- Si desea detener el proceso de sintonización, pulse el botón TUNING.

Cómo seleccionar emisoras que no pueden sintonizarse automáticamente (selección manual)

Cuando el botón TUNING se pulsa temporalmente, la frecuencia cambia a intervalos predeterminados. Pulse el botón TUNING repetidamente hasta que encuentre la emisora que desea escuchar.

Botón STEREO/MONO

Pulsar este botón permite alternar entre modo estéreo y modo mono.

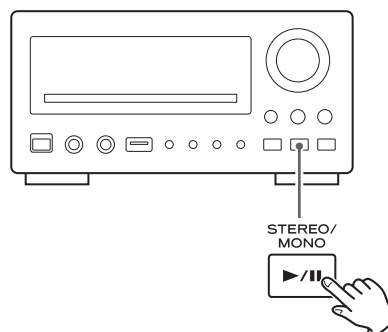

STEREO

Las transmisiones de FM estéreo se reciben en estéreo y el indicador "ST." se ilumina en la pantalla.

- Si el sonido es distorsionado y el indicador "ST." parpadea, la señal no es suficientemente fuerte para una óptima recepción en estéreo. En tal caso, cambie al modo MONO.

MONO

Para compensar una recepción FM estéreo, seleccione este modo. La recepción deberá cambiarse monoaural, reduciendo los ruidos no deseados.

Si la recepción es débil

Para una recepción más óptima, gire la antena de FM o AM hasta que sintonice las emisoras de forma clara.

Puede guardar hasta 20 emisoras de FM y 20 de AM.

Preajuste de memoria automático

- 1 Seleccione FM o AM utilizando el botón FUNCTION (o el botón TUNER del mando a distancia).

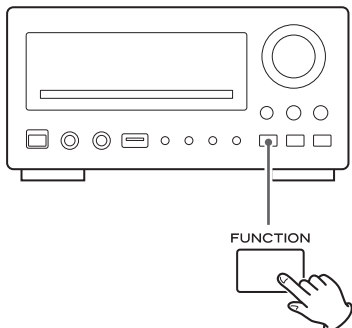

- 2 Pulse el botón SCAN.

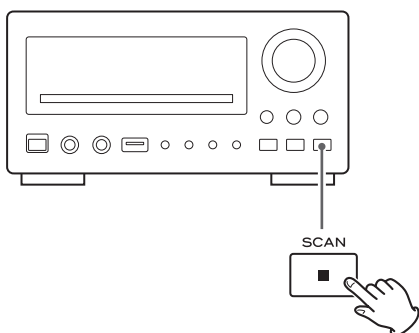

Se guardarán automáticamente hasta 20 emisoras con mejor recepción de su zona.

Preajuste de memoria manual

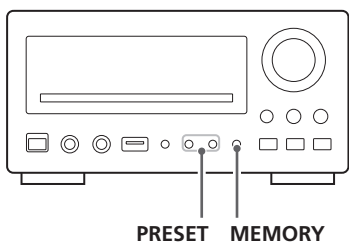

- 1 Sintonice la emisora que desee escuchar (véase página 126).

- 2 Pulse el botón MEMORY.

El indicador PROG parpadea en la pantalla.



- 3 Mientras el indicador "PROG" parpadea, seleccione un canal preajustado para guardar la emisora con los botones PRESET y, a continuación, pulse el botón MEMORY.

La emisora se almacena y el indicador PROG se apaga.

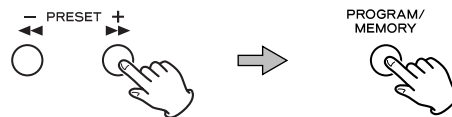

Cómo seleccionar emisoras preajustadas

- 1 Seleccione FM o AM utilizando el botón FUNCTION (o el botón TUNER del mando a distancia).

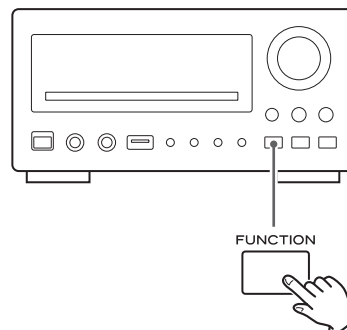

- 2 Seleccione un canal preajustado utilizando los botones PRESET.

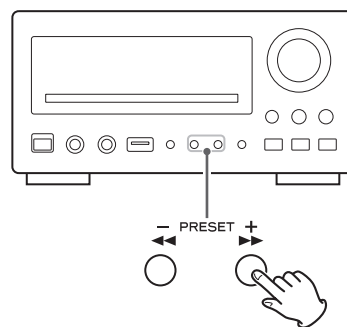

Cómo escuchar una fuente externa

- 1 Conecte la toma PHONES (toma de salida de sonido) de un reproductor portátil de audio a la toma AUX 2 IN del DR-H300 con el cable estéreo con enchufe miniatura suministrado.

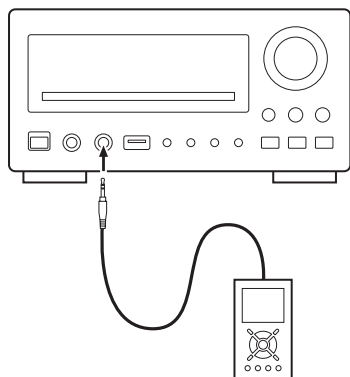

- 2 Pulse el botón FUNCTION del botón AUX para seleccionar "AUX2".

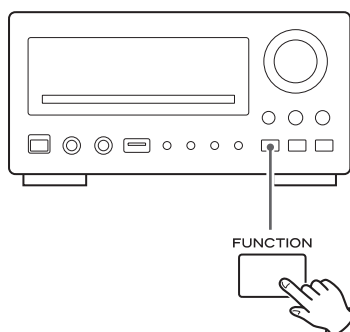

- 3 Reproduzca la fuente y ajuste el volumen con el botón VOLUME del DR-H300 y del reproductor de audio.

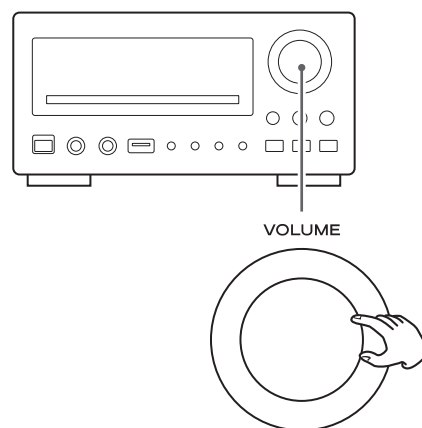

Cuando utilice la toma PHONES de su mini reproductor, debe ajustar el volumen del mini reproductor o es posible que su DR-H300 no emita sonido.

- Si sube demasiado el volumen del mini reproductor puede que el sonido de su DR-H300 se distorsione. En tal caso, baje el volumen del mini reproductor hasta que la distorsión se detenga y luego ajuste el nivel del volumen del DR-H300 a un nivel de escucha cómoda.

Cómo ajustar el reloj

- 1** Si la unidad está encendida, pulse el interruptor **STANDBY/ON** para ponerla en modo de espera.

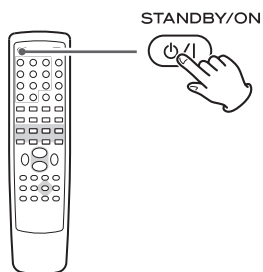

- 2** Pulse el botón **CLOCK**.

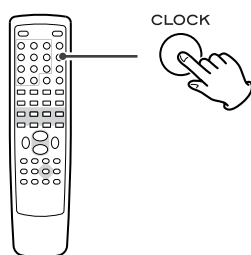

(Si "- :- -" parpadea en la pantalla, pulse de nuevo el botón **CLOCK**.)

"**CLOCK SET**" se muestra brevemente en la pantalla, y el valor "hora" empieza a parpadear.

- Si no se pulsa ningún botón durante 10 segundos, se cancelará el modo de ajuste de la hora.

- 3** Pulse el botón **VOLUME** para ajustar la hora actual.

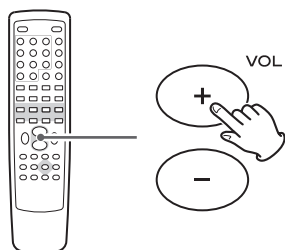

- 4** Pulse el botón **CLOCK**.

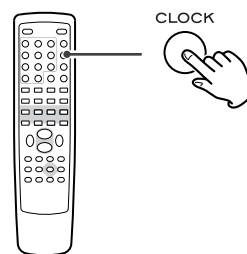

El valor "minuto" empieza a parpadear.

- 5** Pulse el botón **VOLUME** para ajustar el minuto actual.

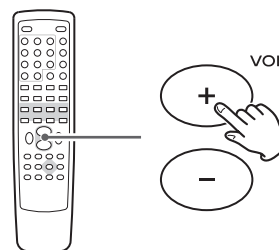

- 6** Pulse el botón **CLOCK**.

El reloj se enciende.

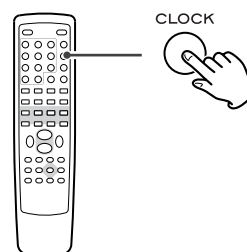

Cómo ajustar el temporizador

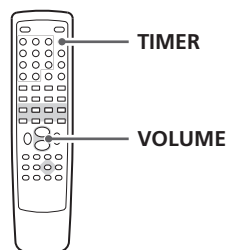

- La unidad puede programarse para encenderse a una hora determinada.
- Ajuste el reloj antes de ajustar el temporizador.

1 Si la unidad está encendida, pulse el interruptor **STANDBY/ON** para ponerla en modo de espera.

2 Pulse el botón **TIMER**.

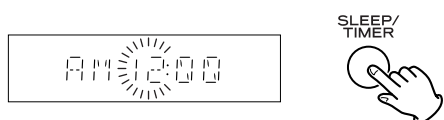

"TIMER SET" se muestra brevemente en la pantalla, y el valor "hour" empieza a parpadear.

- Si no se pulsa ningún botón durante 10 segundos, se cancelará el modo de ajuste del temporizador.

3 Pulse el botón **VOLUME** para ajustar la hora de inicio (hora) y, a continuación, pulse el botón **TIMER**.

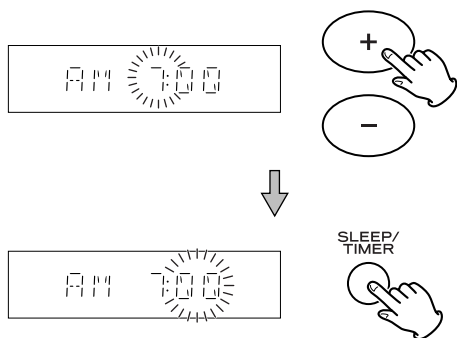

El valor "minuto" empieza a parpadear.

4 Pulse el botón **VOLUME** para ajustar la hora de inicio (minuto) y, a continuación, pulse el botón **TIMER**.

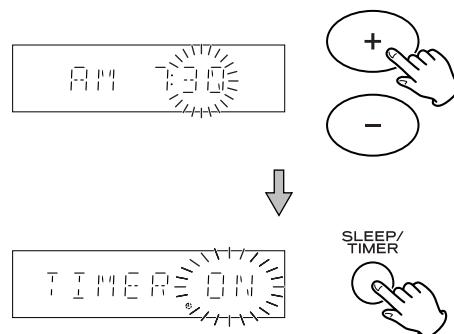

"ON" o "OFF" empieza a parpadear.

5 Pulse el botón **VOLUME** para activar o desactivar la función del temporizador y, a continuación, pulse el botón **TIMER**.

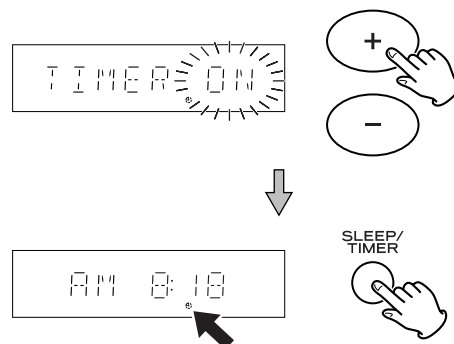

Seleccione **ON** para activar la función del temporizador. El indicador **TIMER** (🕒) parpadea en la pantalla.

Si no utiliza el temporizado, seleccione **OFF**. (El indicador **TIMER** desaparece de la pantalla.)

Desconexión programada (Sleep Timer)

6 Encienda la unidad y prepare la fuente.

Para reproducir un disco, seleccione "DISC" con el botón FUNCTION y establezca un disco.

Para reproducir un dispositivo de memoria USB, seleccione "USB" con el botón FUNCTION y establezca un dispositivo de memoria USB.

Para escuchar la radio, seleccione "FM" o "AM" con el botón FUNCTION y sintonice una emisora.

7 Pulse el botón STANDBY/ON para apagar la unidad (modo de espera).

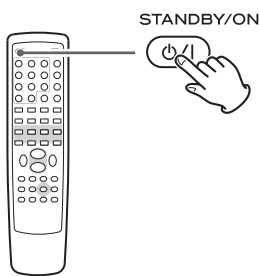

Se muestra el reloj y el indicador TIMER (🕒).

- La unidad se encenderá cada día a la hora especificada
- La unidad se enciende con la última fuente seleccionada.

No olvide apagar la unidad (modo de espera), o el temporizador no funcionará.

Puede interrumpirse el suministro eléctrico tras un periodo de tiempo especificado.

Pulse el botón SLEEP repetidamente hasta que la hora deseada aparezca en la pantalla.

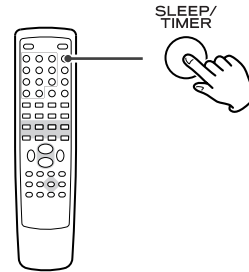

SLEEP-90 (60, 30, 20, ó 10):

El suministro eléctrico se interrumpirá transcurridos 90 minutos (60, 30, 20, ó 10).

El indicador SLEEP se ilumina en la pantalla.

SLEEP OFF:

Se desactiva la desconexión programada.

- Si desea comprobar el tiempo restante, pulse una vez el botón SLEEP. El tiempo restante se mostrará durante 3 segundos y luego regresará a la pantalla normal.

Si tiene problemas con el sistema, consulte la tabla siguiente y compruebe que usted mismo puede solucionar el problema antes de llamar al distribuidor o al servicio técnico de TEAC.

General

No hay alimentación.

- ➔ Compruebe la conexión a la fuente de alimentación de CA. Compruebe y asegúrese de que la fuente de CA no sea una toma conmutada y, si lo es, que el interruptor esté encendido. Asegúrese de que se suministre alimentación a la toma de CA enchufando otro elemento, como por ejemplo una lámpara o un ventilador.
- ➔ Pulse el botón STANDBY/ON para encender la unidad.

El mando a distancia no funciona.

- ➔ Pulse el botón STANDBY/ON para encender la unidad.
- ➔ Si las pilas están agotadas, cámbielas.
- ➔ Utilice el mando a distancia dentro del alcance (5 m) y apúntelo hacia el panel delantero.
- ➔ Aparte los obstáculos entre el mando a distancia y la unidad principal.
- ➔ Si una luz potente se encuentra cerca de la unidad, apáguela.

Se oyen fuertes ruidos y zumbidos.

- ➔ Coloque la unidad lo más lejos posible del televisor.
- ➔ Asegúrese de que los cables de los altavoces y los cables de alimentación se encuentren lo más lejos posible del suministro de CA.

DISC/USB

No se puede reproducir.

- ➔ Vuelva a cargar el disco con el lado de la etiqueta hacia arriba.
- ➔ Utilice un disco reproducible (véase la página 104).
- ➔ Si el disco está sucio, limpie la superficie del disco.
- ➔ Se ha cargado un disco en blanco. Cargue un disco pregrabado.
- ➔ Compruebe el código de región del DVD (véase la página 104).
- ➔ Si se ha formado condensación en la unidad, deje que permanezca encendida durante una o dos horas (véase la página 133).

El icono PROHIBICIÓN "⊘" aparece en la pantalla.

- ➔ El disco o la unidad no permiten esta operación.
- ➔ Tenga en cuenta que durante la reproducción de parte de un título (precauciones, logotipo del fabricante de software), la mayoría de operaciones no están permitidas por el disco.
- ➔ Si hay otra operación todavía en curso, espere un momento e inténtelo de nuevo.

No es posible acceder a los elementos del menú de configuración.

- ➔ A pesar de que es posible acceder a la pantalla de configuración mientras continua la reproducción (o en modo reanudar), no todas las funciones del menú están disponibles. Amplíe el número de funciones disponibles pulsando dos veces el botón STOP (véase la página 120).

La exploración se detiene.

- ➔ La exploración no funciona dentro de los menús.

El sonido salta.

- ➔ Coloque la unidad en un lugar estable para evitar golpes y vibraciones.
- ➔ Si el disco está sucio, limpie la superficie del disco.
- ➔ No utilice discos rayados, dañados o deformados.

No se emite sonido o se oye un sonido muy bajo.

- ➔ Ajuste el volumen.
- ➔ Compruebe la conexión a los altavoces.
- ➔ Compruebe la configuración de Audio digital (véase la página 122).
- ➔ El sonido se desactiva durante la pausa, cámara lenta y al avanzar/retroceder rápidamente. Pulse el botón Reproducción/Pausa para reanudar la reproducción normal.

No hay salida de audio digital.

- ➔ Compruebe que la configuración de Audio digital esté establecida en "ALL" o "PCM only" (véase la página 122).

No es posible la grabación de audio digital en otro dispositivo.

- ➔ Compruebe que la configuración Audio digital esté establecida en "PCM only".
- ➔ El material con protección anticopia no puede copiarse digitalmente.

No hay imagen/imagen distorsionada

- ➔ Compruebe la conexión al televisor (monitor).
- ➔ Compruebe las instrucciones de funcionamiento del televisor (monitor) para comprobar que ha seleccionado la entrada correcta, etc.
- ➔ Si está utilizando una conexión HDMI, asegúrese de que esté bien configurada (véase la página 124).
- ➔ Si su televisor/monitor no es compatible con la Exploración progresiva, no establezca nunca el ajuste Mode Televisor en "P-SCAN (Exploración progresiva)" (véase la página 123).

Ruido en la imagen.

- ➔ Si el vídeo de este sistema debe conectarse a través de su videogradora para llegar a su televisor, el sistema de protección anticopia aplicado a algunos programas de DVD podría afectar a la calidad de la imagen. Conecte la unidad directamente a su televisor.

La imagen aparece distorsionada o monocromática.

- ➔ Compruebe que la configuración Tipo TV coincida con el televisor/monitor (véase la página 126).
- ➔ Ajuste el formato para que coincida con el televisor/monitor que se está utilizando (véase la página 121).

El formato de la pantalla no puede modificarse.

- ➔ El formato debe ser establecida por el disco.

La imagen y el sonido no coinciden.

- ➔ En algunos televisores puede que se produzca una pausa breve desde que se recibe la señal de vídeo hasta que aparece la imagen. Si el sonido del altavoz no coincide con la imagen del televisor, baje el nivel del volumen del DR-H300 y emita el sonido desde el televisor.

Sintonizador**No se puede escuchar ninguna emisora, o la señal es demasiado débil.**

- ➔ Sintonice la emisora correctamente.
- ➔ Gire la antena de FM o AM para obtener la mejor posición de la recepción.

Pese a que la transmisión sea estéreo, suena monoaural.

- ➔ Pulse el botón STEREO/MONO.

Si no funciona con normalidad, desconecte el cable de alimentación de la toma y conéctelo de nuevo. Esto restablece el micro ordenador interno que puede verse alterado durante tormentas eléctricas, cortes de alimentación, etcétera.

Si desconectar el cable de alimentación no soluciona el problema, intente los siguientes procedimientos para restablecer el micro ordenador interno.

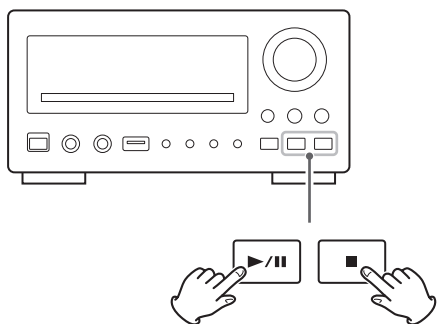
1. Encienda la unidad.**2. Pulse el botón STOP a la vez que mantiene presionado el botón Reproducción/Pausa.****3. Suelte el botón STOP cuando "DR-H300V**" aparece en la pantalla.****4. Suelte el botón Reproducción/Pausa.****5. Pulse el botón STOP.****Atención a la condensación**

Si la unidad (o un disco) se traslada de un entorno frío a uno cálido, o se utiliza después de un cambio repentino de temperatura, existe el riesgo de condensación: el vapor del aire se podría condensar en el mecanismo interno e impedir su correcto funcionamiento. Para evitarlo, o en caso de que suceda, deje la unidad encendida una o dos horas. Así se estabilizará a la temperatura ambiental.

Mantenimiento

Si se ensucia la superficie del equipo, pase un paño suave o utilice un líquido de limpieza neutro diluido. Asegúrese de secar cualquier resto de humedad que pueda quedar en la unidad. No utilice aguarrás, bencina ni alcohol, ya que podría dañar el acabado de la unidad.

Reproductor de DVD

Captación
 Semiconductor láser, longitud de onda Señal de 650/790 nm
 Sistema NTSC/PAL
 Resolución horizontal de señal de video
 Más de 480 líneas (DVD)
 Relación señal/ruido de video Más de 50 dB (DVD)
 Respuesta en frecuencia de audio . 20 Hz a 20 kHz (+1 / -3dB)
 Relación señal/ruido de audio 62 dB
 Gama dinámica 80 dB

Salida de S-video

Y (luminancia) - Nivel de salida 1 Vp-p (75 Ω)
 C (color) - Nivel de salida 286 mVp-p (75 Ω)
 Toma Toma de S-VIDEO

Salida de video

Nivel de salida 1 Vp-p (75 Ω)
 Toma Toma RCA

Salida de componente de video (Y, C_B/P_B, C_R/P_R)

Y-Nivel de salida 1,0 Vp-p (75 Ω)
 C_B/P_B, C_R/P_R-Nivel de salida 0,7 Vp-p (75 Ω)
 Tomas Tomas RCA

Salida HDMI

Conector HDMI 19 contactos (versión 1.2a)

Amplificador

Salida de potencia
 (Estéreo, EIAJ, 20 Hz a 20 kHz, 4 Ω) 50 W + 50 W
 (Estéreo, 1 % THD, 20 Hz a 20 kHz, 4 Ω) 36 W + 36 W

Distorsión armónica total 0,7 % (a 5 W, 1 kHz, 4 Ω)
 Sensibilidad de entrada de audio/impedancia

LÍNEA: 600 mV/47 kΩ

Nivel de salida/impedancia (LINE OUT) 1000 mV/10 kΩ
 Respuesta en frecuencia 20 Hz a 20 kHz, +0 / -3 dB
 Relación señal/ruido 90 dB (IHF-A)

Sección del Sintonizador de FM (Sin notas 100,1 MHz, 65 dBf)

Gama de sintonía 87,5 MHz a 108,0 MHz
 (intervalos de 100 kHz)
 Distorsión armónica total (1 kHz) . . Mono: 1%, Estéreo: 1,5%
 Respuesta de frecuencia 40 Hz a 10 kHz
 Separación de estéreo (1 kHz) 35 dB
 Relación señal/ruido Mono: 55 dB
 Estéreo: 45 dB

Sección del Sintonizador de AM

Gama de sintonía . 520 kHz a 1.710 kHz (intervalo de 10 kHz)
 Sensibilidad Usable 900 μV/m
 Distorsión armónica total 1,5% a 100 dB/m
 Relación señal/ruido 40 dB a 100 dB/m

General

Alimentación requerida 120 V CA, 60 Hz
 Consumo de energía 50 W (en modo de espera: 0,98 W)
 Dimensiones (P x A x P) 215 x 110 x 350 mm
 Peso (neto) 4,5 kg

Accesorios estándares:

Antena de cuadro de AM x 1
 Antena de FM x 1
 Unidad de mando a distancia (RC-1144) x 1
 Batería (AAA, R03, UM-4) x 2
 Cable de video RCA x 1
 Tarjeta de garantía x 1
 Manual del usuario x 1

- Todas las características y especificaciones están sujetas a modificación sin previo aviso.
- El peso y las dimensiones se expresan como valores aproximados.
- Las ilustraciones pueden diferir ligeramente de los modelos fabricados.

TEAC

TEAC CORPORATION 3-7-3, Nakacho, Musashino-shi, Tokyo 180-8550, Japan Phone: (0422) 52-5081

TEAC AMERICA, INC. 7733 Telegraph Road, Montebello, California 90640 Phone: (323) 726-0303

TEAC CANADA LTD. 5939 Wallace Street, Mississauga, Ontario L4Z 1Z8, Canada Phone: (905) 890-8008

TEAC MEXICO, S.A. De C.V. Campesinos N°184, Colonia Granjas Esmeralda, Delegacion Iztapalapa, CP 09810, México DF Phone: (525) 581-5500

TEAC UK LIMITED Unit 19 & 20, The Courtyards, Hatters Lane, Watford, Hertfordshire, WD18 8TE, U.K. Phone: (0845) 130-2511

TEAC EUROPE GmbH Bahnstrasse 12, 65205 Wiesbaden-Erbenheim, Germany Phone: 0611-71580

This appliance has a serial number located on the rear panel. Please record the model number and serial number and retain them for your records.

Model number _____

Serial number _____

0407·MA-1223A