

**D** Schutzhaube montieren

GB	Mounting a protective cover
F	Monter le capot de protection
NL	Beschermende kap monteren
I	Montare la cappa di protezione
E	Montar cubierta protectora
S	Montera skyddskåpan
DK	Monter skærmkappe
N	Monter vernehetten
FIN	Suojuksen asentaminen
GR	Τοποθετήστε το προστατευτικό κάλυμμα
CZ	Montování ochranného krytu
PL	Montaż kołpaka ochronnego
RUS	Установить защитный кожух
P	Montar cobertura protectora
H	Védőburkolatot felszerelni
KOR	보호커버 장착

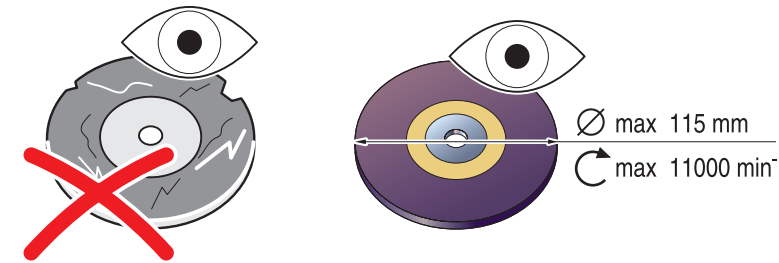
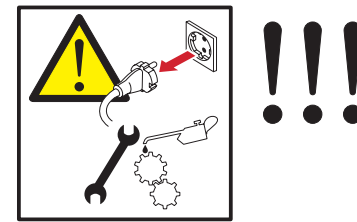
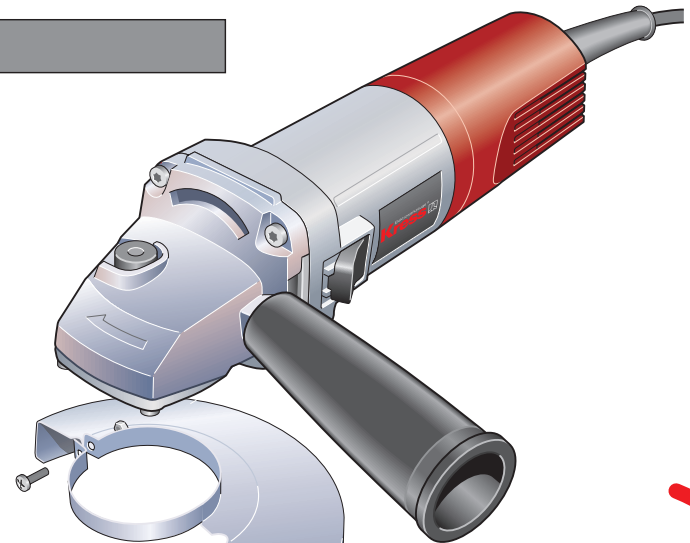

**D** Scheibe montieren

Mounting a disk	GB
Monter le disque	F
Schijf monteren	NL
Montare la mola	I
Monter disco	E
Montera skivan	S
Monter skive	DK
Monter skiven	N
Hiomalaikan asentaminen	FIN
Τοποθετήστε το δίσκο	GR
Montování kotouče	CZ
Montaż tarczy	PL
Установить Шлифовальный круг	RUS
Montar anel	P
Korongot felszerelni	H
연삭숫돌 장착	KOR

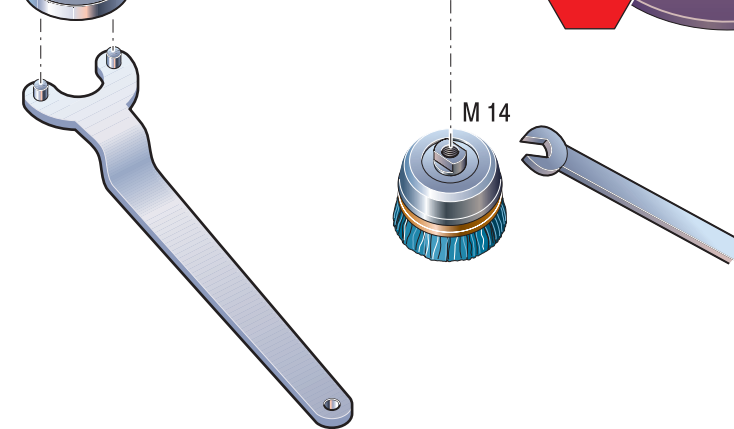
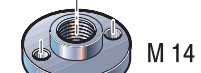
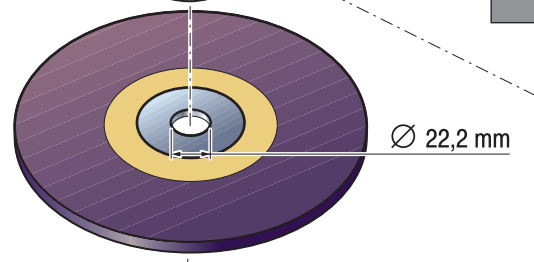
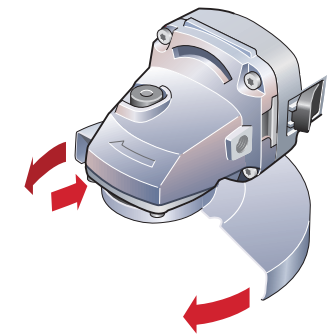
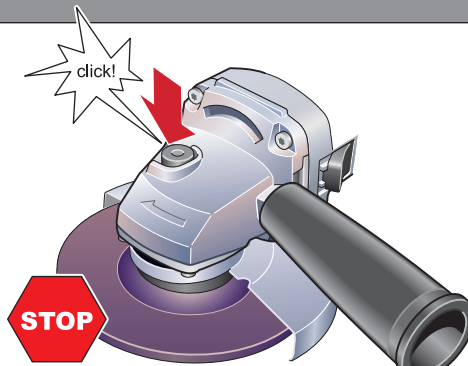

**D** Sicheres Arbeiten

Save working	GB
Travailler en toute sécurité	F
Veilige werkmethode	NL
Lavoro sicuro	I
Operación segura	E
Säkert arbete	S
Sikkert arbejde	DK
Sikker jobbing	N
Turvallinen toiminta	FIN
Ασφαλής εργασία	GR
Bezpečné pracovní	CZ
Bezpieczna praca	PL
Безопасная работа	RUS
Operação segura	P
Biztonságos munkavégzés	H
작업시 주의사항	KOR

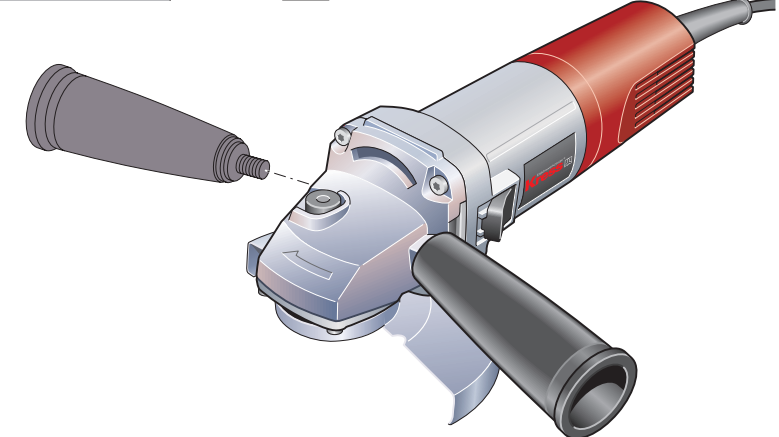
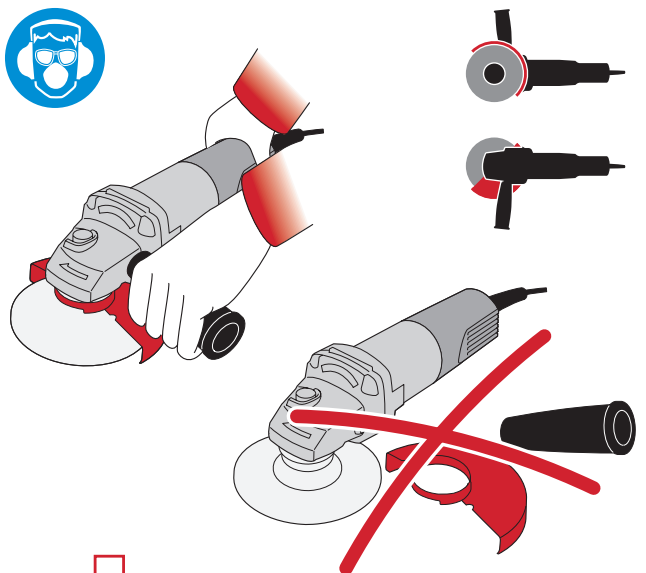

**D** Ein ① / Aus ②

On / Off	GB
Marche/Arrêt	F
Aan / Uit	NL
On / Off	I
Con / Des	E
Till/Från	S
Til / Fra	DK
På / Av	N
Käynnistys	FIN
Ενεργοποίηση	GR
Zap / Vyp	CZ
Włącz / Wyłącz	PL
Вкл. / Выкл.	RUS
Ligar / Desligar	P
Be / Ki	H
스위치 작동법	KOR

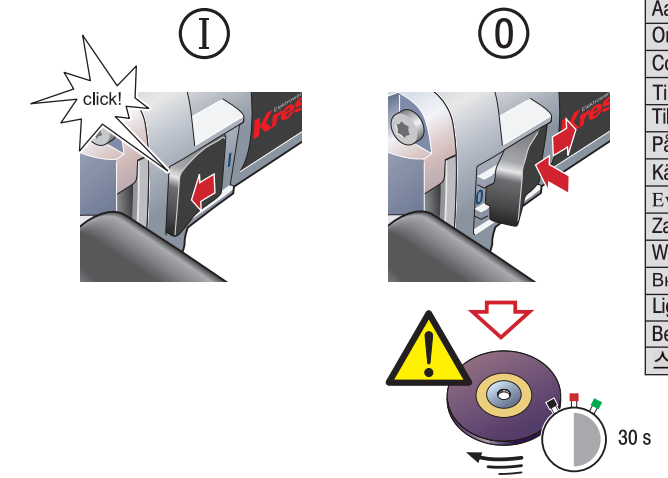

**D** Kohlebürsten wechseln

Brush replacement	GB
Changer les balais	F
Koolborstels wisselen	NL
Sostituire le spazzole	I
Renovar escobillas de carbón	E
Byta kolborstarna	S
Skift kulbørster	DK
Skift kulbørstene	N
Hiihilarjojen vaihto	FIN
Αντικαταστήστε τις βούρτσες άνθρακα	GR
Výměna uhlíkových kartáčů	CZ
Wymiana szczotek węglowych	PL
Замена угольных щеток	RUS
Renovar escovas de carvão	P
Szénkefét cserélni	H
카본브러쉬 교환방법	KOR

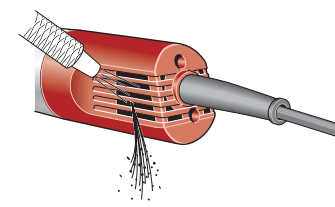
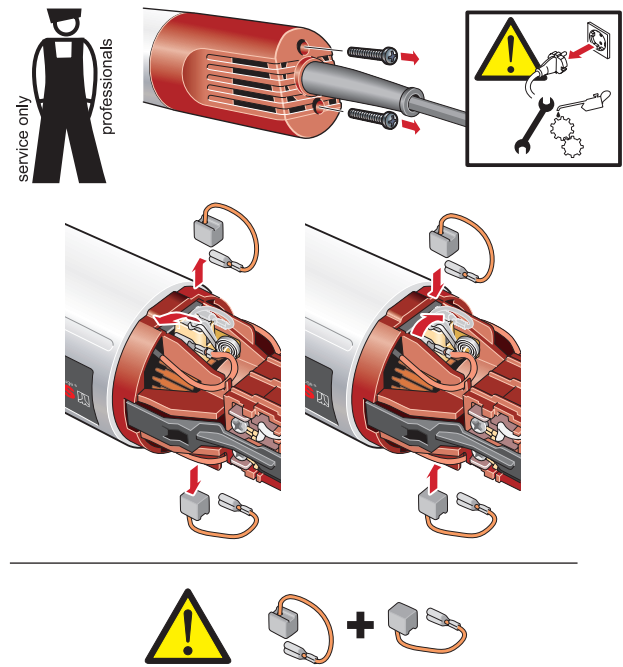



WS 710

D Technische Daten		
GB Technical data		230 V / 50 Hz 710 W
F Caractéristiques techniques		
NL Technische gegevens		11000 min <sup>-1</sup>
I Caratteristiche tecniche		
E Parámetros técnicos		L <sub>PA</sub> = 98 dB(A)
S Tekniska data		
DK Tekniske specifikationer		a = 3,5 m/s <sup>2</sup>
N Tekniske data		
FIN Tekniset tiedot		1,8 kg
GR Τεχνικά χαρακτηριστικά		
CZ Technická data		∅ max 115 mm
PL Dane techniczne		
RUS Технические характеристики		
P Parâmetros técnicos		
H Technikai adatok		
KOR 기술정보		

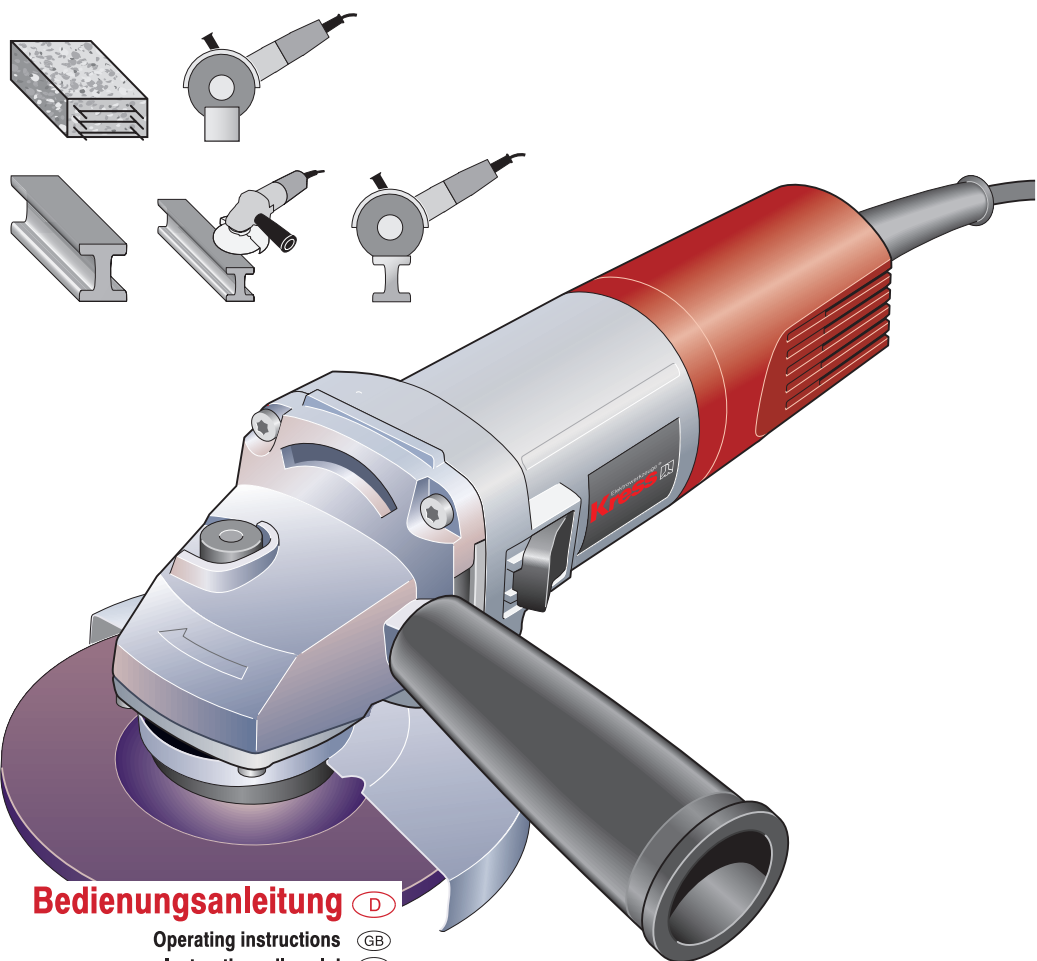

Bedienungsanleitung

- Operating instructions
- Instructions d'emploi
- Gebruiksaanwijzing
- Istruzioni d'uso
- Instrucciones de manejo
- Bruksanvisning
- Betjeningsvejledning
- Bruksanvisning
- Käyttöohje
- Οδηγίες χρήσης
- Návod k obsluze
- Instrukcja obsługi
- Руководство по обслуживанию
- Instruções de serviço
- Használati utasítás
- 사용 설명서



34835/0501

D Sicherheitshinweise	
GB Notes on safety	
F Consignes de sécurité	
NL Veiligheidsinstructies	
I Istruzioni di sicurezza	
E Indicaciones de seguridad	
S Säkerhetsföreskrifter	
DK Bemærkninger til sikkerheden	
N Sikkerhetshenvisning	
FIN Turvallisuusohjeet	
GR Οδηγίες ασφαλείας	
CZ Bezpečnostní pokyny	
PL Wskazówki odnosnie bezpieczenstwa pracy	
RUS Инструкции по технике безопасности	
P Instruções de segurança	
H Biztonsági előírások	
KOR 안전수칙	

Service

- D Bundesrepublik Deutschland**  
KRESS-elektrik GmbH & Co. KG  
Elektromotorenfabrik  
Abt. Kundendienst / Werk 2  
Hechinger Straße 48  
D-72406 Bisingen / Zollernalbkreis  
Telefon: +49-(0)7476-87450  
Telefax: +49-(0)7476-87375  
E-mail: tkd@kress-elektrik.de
- A Österreich**  
Elektrotechnik - Elektromaschinenbau  
Braunauer Str. 1 C  
A-5230 Mattighofen  
Telefon: +43-(0)7742-2363  
Telefax: +43-(0)7742-4510  
E-mail: office@bamberger.at
- CH Schweiz/Suisse**  
CEKA Elektrowerkzeuge AG + Co. KG  
Industriestraße 2  
CH-9630 Wattwil  
Telefon: +41-(0)71-9874040  
Telefax: +41-(0)71-9874041  
E-mail: info@ceka.ch
- GB Great Britain**  
N & J Tools Ltd.  
Westcross Centre, 15 Shield Drive  
Brentford TW8 9EX  
Phone: +44 (0)208-560 0885  
Telefax: +44 (0)208-847 0790  
E-mail: njtoolsbrentford@btopenworld.com
- F France**  
S.A.R.L. Induba  
4, Rue du Viaduc - B.P. 87  
F-01130 Les Neyrolles  
Téléphone: +33-(0)4-74750133  
Téléfax: +33-(0)4-74752362  
E-mail: induba@online.fr
- B NL Belgie/Belgique, Nederland**  
Present Handel bvba/sprl  
Industriezone "Wolfstee"  
Toekomstlaan 6  
B-2200 Herentals  
Telefon: +32-(0)14-257474  
Telefax: +32-(0)14-257475  
e-mail: info@present.be
- I Italia**  
Hodara Utensili S.p.A.  
Viale Lombardia, 16  
I-20090 Buccinasco (Milano)  
Telefono: +39 - 02 - 48 84 25 97  
Telefax: +39 - 02 - 48 84 27 75  
E-mail: info@hodara.it
- Hungaria**  
MAQYARORSZAG  
Csőszer & Co. Kft, fischer Ke'pvisélet  
Gubacsi út 28  
107 Budapest  
Phone: +36 - 280 1020, 280 1000  
Telefax: +36 - 280 8329, 280 1008  
E-Mail: fischer.hu@matavnet.hu  
www.fischerhungary.hu
- Espana**  
Apolo fijaciones y herramientas s.l.  
Garrotxa Naves 10-22  
Polig. Ind. Pla. de la Bruguera  
E-08211 Castellar del Vallès (Barcelona)  
Telefono: +34 - 93 - 747 33 35  
Telefax: +34 - 93 - 747 33 37  
E-mail: fijaciones@apolo.es
- Sverige**  
AB Novum  
Mörsaregatan 8  
S-25466 Helsingborg  
Phone: +46 (0)42 - 15 10 30  
Telefax: +46 (0)42 - 16 16 66  
E-mail: mail@abnovum.se
- Danmark**  
Ryttergaard Vaerktojs A/S  
Postbox 118, Rodovrevej 151  
DK-2610 Rodovre  
Phone: +45 - 36 70 65 55  
Telefax: +45 - 36 41 44 72  
E-mail: Kress@os.dk
- Suomi**  
Tecalmit  
Hankasuoentie 13, P.O. Box 78  
FIN-00391 Helsinki  
Phone: +358 (0)9 - 54 77 01  
Telefax: +358 (0)9 - 547 17 79  
E-mail: jyri.lahti@tecalmit.fi
- Norge**  
Ifø Electric AS  
P.O.B. 336 Alnabru  
Brobekkeveien 115 B  
N-0614 Oslo  
Phone: +47 - 23 - 37 81 10  
Telefax: +47 - 23 - 37 81 20  
E-mail: info@ifoelectric.no
- Hellas**  
D. Nikolaou & Co Ltd.  
Leonidoy 6; GR-17343 Athens  
Phone: +30 - 210 - 975 37 57  
Telefax: +30 - 210 - 973 74 23  
E-mail: vnikaolaou@internet.gr
- Israel**  
שרות ע"י כל סניפי הווס סנטר
- Portugal**  
Sarraipa S.A.  
Máquinas e Equipamentos Industriais  
Rua das Flores, Carreira d'Água  
Zona Industrial da Barosa  
PT-2400 Leiria  
Phone: +351 - (2)44 - 81 90 60  
Telefax: +351 - (2)44 - 81 90 69  
E-mail: sarraipa@net.sapo.pt
- Czech republic**  
Fischer International s.r.o.  
Prumyslova 1833  
CZ-25001 Brandys n/L  
Phone: +42 (0)326 - 90 46 01  
Telefax: +42 (0)326 - 90 46 00  
E-mail: custom.service@cs.cz
- Polska**  
Lange Lukaszuk  
Byków 25 A  
PL-55-095 Mirków  
Phone: +48 (0)71 39 80 818  
Telefax: +48 (0)71 39 80 819  
E-mail: firma@langelukaszuk.pl
- Russia**  
ДАНГА  
Нахимовский проспект 48  
Россия 117292 Москва  
Телефон: +7 (0)95 - 741-25-17  
Телефакс: +7 (0)95 - 125-17-25  
E-mail: danga@mmtel.ru
- Korea**  
Phenix Trading Co., Ltd.  
Phenix BLDG. 926-3, Bangbae-Dong,  
Seocho-Ku, Seoul 137-843, Korea  
Mail: C.P.O. Box 2995 Seoul, Korea  
Phone: +82 -2-586-7136, 7137, 7138, 0960  
Telefax: +822-586-8948, 598-7634  
E-mail: phenix@unitel.co.kr
- Romania**  
PGM Trading s.r.l.  
Sector 3, P-Ta Alba Iulia Nr. 5  
Bl. 14, SC 1, Et. 2, AP 10  
Romania, Bucharest  
Telefon: +40 (0)21 323 68 87  
Fax: +40 (0)21 322 59 29  
E-mail: office@pgm.ro
- Bulgaria**  
Bratja Petrovi GmbH  
Targovska Str. 5  
BG-5500 Lovetsch  
Phone: +359 - 68 - 60 02 79  
Telefax: +359 - 68 - 60 02 79  
E-mail: kress@infotel.bg



http://www.kress-elektrik.de  
http://spareparts.kress-elektrik.de

CE Konformitätserklärung  
Wir erklären in alleiniger Verantwortung, dass dieses Produkt mit den folgenden Normen oder normativen Dokumenten übereinstimmt: siehe unten

CE Declaration of conformity  
We declare under our sole responsibility that this product is in conformity with the following standards or standardization documents: see below

CE Déclaration de conformité  
Nous déclarons sous notre propre responsabilité que ce produit est en conformité avec les normes ou document normalisés : Voir ci-dessous

CE Konformiteitsverklaring  
Wij verklaren op eigen verantwoording, dat dit produkt voldoet aan de volgende normen of normatieve documenten: zie onder

CE Dichiarazione die conformità  
Assumendone la piena responsabilità, dichiariamo che il dotto è proconforme alle seguenti normative ed ai relativi documenti: vedere sotto

CE Declaracion de conformidad  
Declaramos bajo nuestra sola responsabilidad que este producto está en conformidad con las normas o documentos normalizados siguientes: ver abajo

KRESS-elektrik GmbH + Co. KG, D-72406 Bisingen  
Bisingen, im Januar 2005

Alfred Binder,  
Entwicklungsleiter

Josef Leins,  
Leiter Qualitätssicherung

CE Konformitetsförklaringen  
Vi intygar och ansvarar för att denna produkt överensstämmer med följande norm och dokument: se nedan

CE Overensstemmelseerklæring  
Vi erklærer under almindeligt ansvar, at dette produkt er i overensstemmelse med følgende normer eller normative dokumenter: se nedenfor

CE Erklæring av konformitet  
Vi overtar ansvaret for at dette produktet er i overensstemmelse med følgende standarder eller standarddokumenter: se nede

CE Todistus  
Todistamme täten ja vastaame yksin siitä, että tämä tuote en allatueteltujen standardien ja stardoimisasiakirjojen vaatimusten mukainen: katso alla

CE Δήλωση συμμορφότητας  
Δηλώνουμε υπευθύνως ότι το προϊόν αυτό είναι κατασκευασμένο σύμφωνα με τους εζής κανονισμούς ή κατασκευαστικές συστάσεις: βλέπε κάτω

Oświadczenie o zgodności norma bezpieczeństwa CE  
Niniejszym oświadczamy na nasza wyłączna odpowiedzialność, że niniejszy produkt spełnia wymogi następujących norm lub dokumentów normatywnych: zob. niżej

CE Prohlášení o shode  
Prohlašujeme, že výrobce posoudil shodu výrobku S technickými požadavky na el.bezpečnost a EMC a jsou v soula S normami: viz dole

Сертификат соответствия CE  
Настоящим заявляем со всей ответственностью, что данное изделие соответствует следующим нормам или нормативным документам: смотри ниже

Declaração de conformidade CE  
Declaramos a responsabilidade exclusiva que este produto está em conformidade com as seguintes normas ou documentos normativos: Veja abaixo.

CE Egyenlősegi nyilatkozat  
Teljes felelősségünkkel igazoljuk, hogy ez a termék az alábbi normáknak vagy az ezen normákat alátámasztó dokumentumoknak megfelel: lásd alul