



**Holmes Products (Europe) Ltd**  
**1 Francis Grove**  
**London SW19 4DT**  
**England**

**Fax: +44 (0)20 8947 8272**  
**Email: enquiriesEurope@jardencs.com**  
**Website address: www.bionaire.com/europe**  
**UK - Free phone Customer Service Helpline - 0800 052 3615**

**Holmes Products France**  
**1015, Rue du Maréchal Juin**  
**Z.I Vaux - Le - Pénil**  
**77000 Melun - France**  
**Phone: +33 1 64 10 45 80**  
**Fax: +33 1 64 10 02 32**

**FRANCE - SERVICE CONSOMMATEURS**

**N° Indigo 0 825 85 85 82**

<b>Belgium</b>	<b>+32 38 70 86 86</b>
<b>Spain</b>	<b>+34 91 64 27 020</b>
<b>Netherlands</b>	<b>+31 793 41 77 71</b>
<b>Sweden</b>	<b>+46 31 29 09 80</b>
<b>Finland</b>	<b>+358 98 70 870</b>
<b>Norway</b>	<b>+47 51 66 99 00</b>
<b>Poland</b>	<b>+48 22 847 8968</b>
<b>Greece</b>	<b>+30 2 10 61 56 400</b>
<b>Czech Republic</b>	<b>+420 48 513 03 03</b>
<b>Hungary</b>	<b>+36 72 482 017</b>
<b>Russia</b>	<b>+7 095 334 82 21</b>
<b>Denmark</b>	<b>+45 45 93 43 73</b>

**copyright translations need to match.**

© 2008 Sunbeam Products, Inc. doing business as Jarden Consumer Solutions. All rights reserved.  
 Distributed by Holmes Products (Europe) Ltd., 1 Francis Grove, London SW19 4DT, United Kingdom.

© 2008 Sunbeam Products, Inc. faisant affaires sous le nom de Jarden Consumer Solutions. Tous droits réservés.  
 Distribué par Holmes Products (Europe) Ltd., 1 Francis Grove, London SW19 4DT, United Kingdom

SPR-112008  
 Printed in PRC

P/N: 130046  
 Imprimé en RPC



**TOWER FAN**

BT18  
 BT19



**INSTRUCTION MANUAL**  
**BENUTZERHANDBUCH**  
**MANUEL D'UTILISATION**  
**MANUAL DE INSTRUCCIONES**  
**HANDLEIDING**  
**BRUKSANVISNING**  
**KÄYTTÄJÄN OHJEKIRJA**  
**BRUGSANVISNING**

**INSTRUKCJA OBSŁUGI**  
**ΕΓΧΕΙΡΙΔΙΟ ΟΔΗΓΙΩΝ ΧΡΗΣΗΣ**  
**NÁVOD K OBSLUZE**  
**HASZNÁLATI UTASÍTÁS**  
**РУКОВОДСТВО ПО ЭКСПЛУАТАЦИИ**  
**MANUALE DI ISTRUZIONI**  
**MANUAL DE INSTRUÇÕES**  
**BRUKSANVISNING**

English	2
Deutsch/German	4
Français/French	7
Español/Spanish	10
Nederlands/Dutch	12
Svenska/Swedish	15
Suomi/Finnish	17
Norsk/Norwegian	19
Polski/Polish	22
ΕΛΛΗΝΙΚΑ/Greek	24
Česky/Czech	27
Magyar/Hungarian	30
РУССКИЙ/Russian	32
Italiano/Italian	35
Português/Portuguese	38
Dansk/Danish	40

**BT18**  
**Fig. 1**

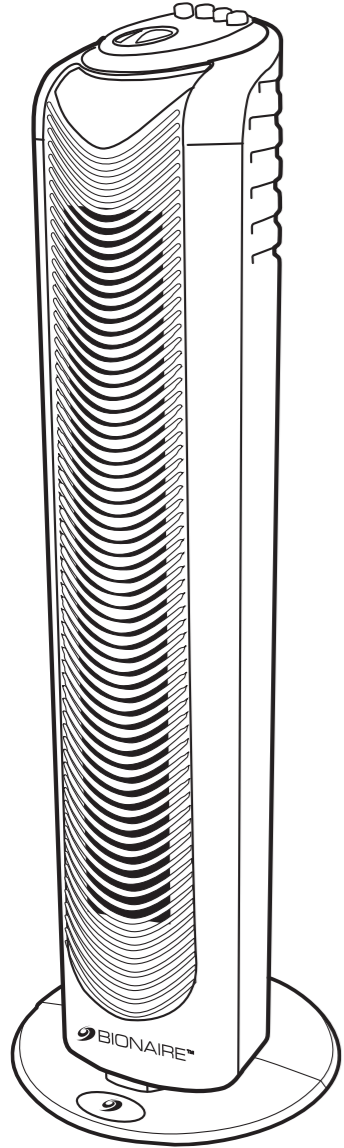

**Fig. 2**

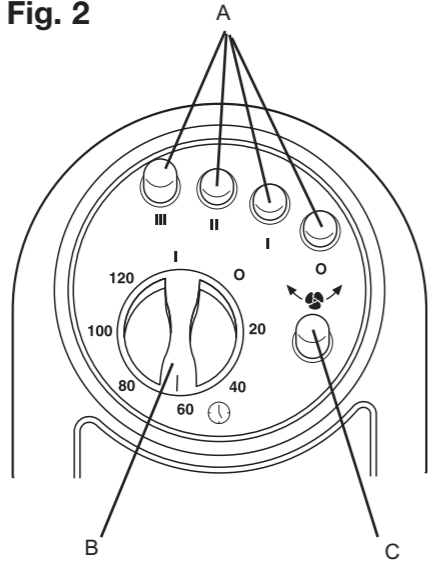

**BT19**  
**Fig. 3**

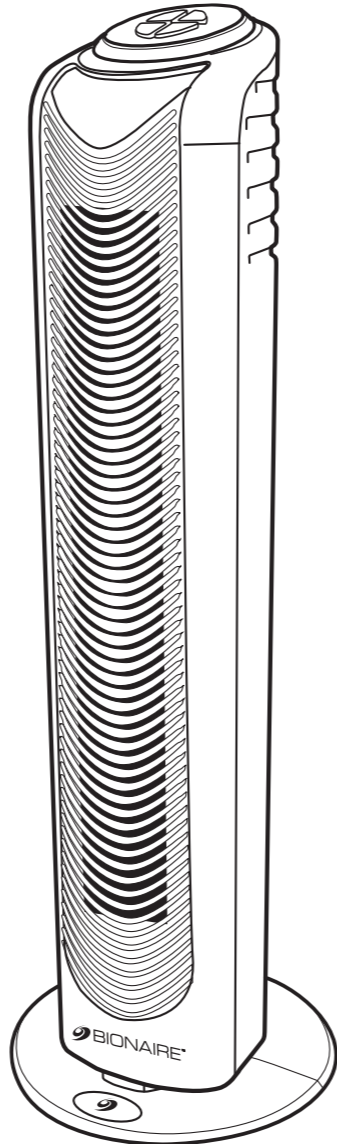

**Fig. 4**

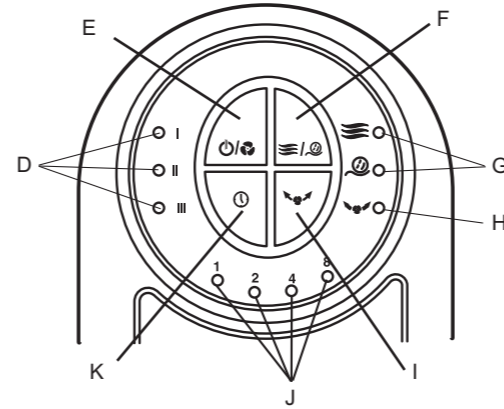

**Fig. 5**

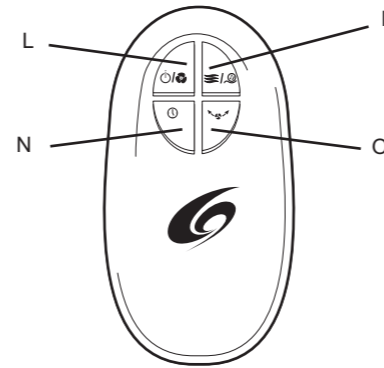

**Fig. 6**

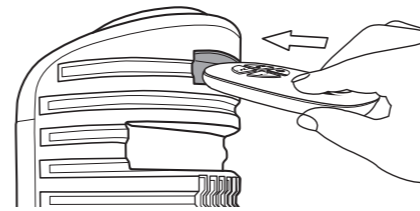

**Fig. 7**

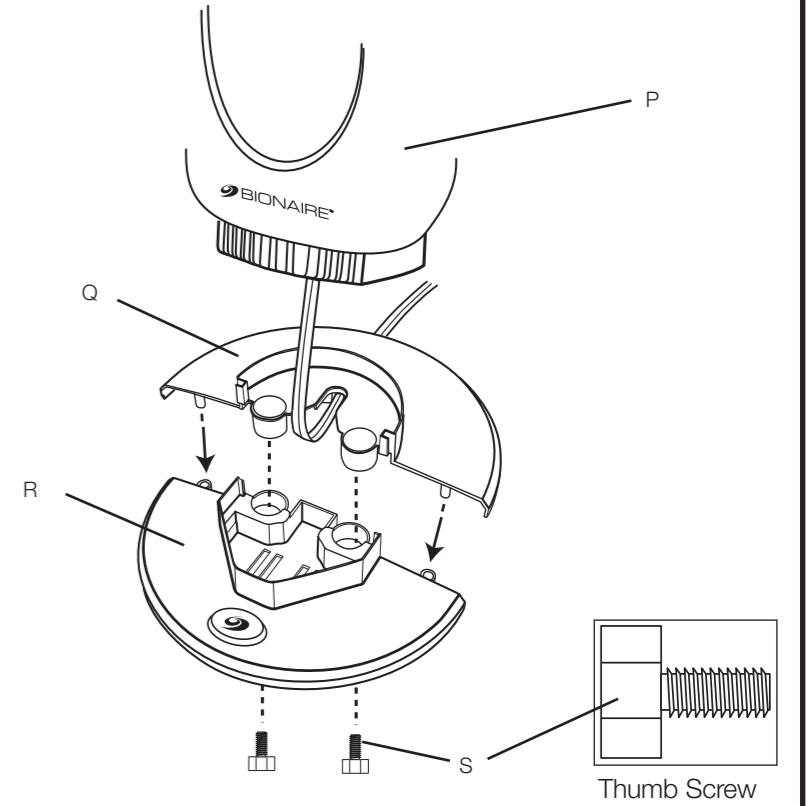

**Fig. 8**

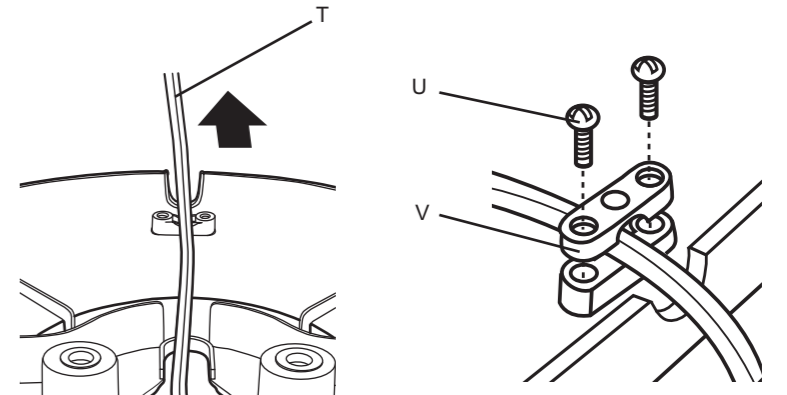

## U.K. and IRELAND

### PLEASE READ AND SAVE THESE IMPORTANT INSTRUCTIONS

When using electrical appliances, basic safety precautions should always be taken including the following:-

- Use the fan only for purposes described in the instruction manual.
- To protect against electrical shock, do not immerse the fan, plug or cord in water or spray with liquids.
- Close supervision is necessary when any appliance is used by or near children.
- Unplug from the electrical outlet when not in use, when moving the fan from one location to another, before putting on or taking off parts and before cleaning.
- Avoid contact with any moving parts.
- **DO NOT** operate in the presence of explosive and/or flammable fumes.
- **DO NOT** place the fan or any parts near an open flame, cooking or other heating appliance.
- **DO NOT** operate any appliance with a damaged cord, plug, after the appliance malfunctions, or has been dropped/damaged in any manner.
- The use of attachments not recommended or sold by the appliance manufacturer may cause hazards.
- **DO NOT** use outdoors.
- **DO NOT** let the cord hang over the edge of a table or counter, or come into contact with hot surfaces.
- To disconnect from the electrical supply, grip the plug and pull from the wall outlet. **DO NOT** pull on the cord.
- Always use on a dry, level surface.
- The fan should not be operated without its column and base fitted.
- The fan should not be operated laying on its side.
- This product is intended for household use **ONLY** and not for commercial or industrial applications.
- Keep cord out of heavy traffic areas and to avoid fire hazard, never put the cord under rugs or any heat source.
- Should the fan stop working, first check the fuse in the plug (UK only) or fuse/circuit breaker at the distribution board is operating, before contacting the manufacturer or service agent.

- If the supply cord or plug is damaged, it must be replaced by the manufacturer or its service agent or a similarly qualified person in order to avoid hazard.
- Under the environment with electrical fast transient, the product may malfunction and require user to switch the unit off and unplug in order for the product to operate again.
- This appliance is not intended for use by persons (including children) with reduced physical, sensory or mental capabilities, or lack of experience and knowledge, unless they have been given supervision or instruction concerning use of the appliance by a person responsible for their safety. Children should be supervised to ensure that they do not play with the appliance.
- **WARNING:** To reduce the risk of fire or electric shock, **DO NOT** use this fan with any solid-state speed control device

#### DESCRIPTIONS (See Fig. 1-8):

##### BT18 Control Panel-

- A. Speed Control Buttons
- B. Timer Control Knob
- C. Oscillation Control Button

##### BT19 Control Panel-

- D. Speed Indicator Lights
- E. Power/Speed Button
- F. Breeze/Sleep Mode Buttons
- G. Breeze /Sleep Mode Indicator Lights
- H. Oscillation Indicator Light
- I. Oscillation Control Button
- J. Timer Indicator Lights
- K. Timer Control Button

##### Remote Control (Model BT19 only)

- L. Power/Speed Button
- M. Breeze/Sleep Mode Button
- N. Timer Control Button
- O. Oscillation Control Button

##### Base/Cord Assembly (for both BT18/BT19)

- P. Fan housing
- Q. Rear base
- R. Front base
- S. Thumb screws (2)
- T. Power cord
- U. Crosshead screws (2)
- V. Cord clamp

##### MISSING A PART FOR YOUR FAN?

Please call 0800 052 3615 for assistance.

### ASSEMBLY INSTRUCTIONS (See Fig. 7 & 8)

1. Assemble Base (Q,R) to Fan Housing (P) making sure the cord is enclosed between base (Q,R). Secure together with 2 Thumb screws (S). Refer to Fig.7 for proper alignment of assembled Base to Fan Housing.
2. Secure Power Cord (T) to bottom of Base (Q,R) using the Cord Clamp (V) with 2 crosshead screws (U). Refer to Fig.8.

### OPERATING INSTRUCTIONS (See Fig. 2, 4, 5, 6)

#### BT18-

##### To turn on unit (continuous use):

1. Plug in unit
2. Turn timer ⌚ (B) to I (ON)
3. Select speed setting button I (Low), II (Med), III (High) (A).

##### To turn unit OFF:

Select Speed Button ○ (A) (OFF) or turn Timer ⌚ (B) to ○ (OFF)

##### To use Timer Control:

Select a Speed Button (A) I, II or III and turn Timer ⌚ (B) to desired time (up to 120 minutes)

##### To use Oscillation Control:

Press ↻ (C) = Oscillation On, Off

#### BT19-

##### Remote Control:

Remote Control requires 2 AAA batteries for operation. There is a slot on the back of the unit (Refer to Fig. 6) to store the remote when not in use.

##### To turn unit ON (continuous use):

Press ⏻/⏸ (E)- Select a speed I (Low), II (Med), III (High) shown by the Speed Indicator lights (D). Ref. to Fig.4.

##### To turn unit OFF:

Press ⏻/⏸ (E)

##### To use Timer Control:

Press ⌚ (K) select desired time for Power to turn OFF in 1, 2, 4, 8 hours shown by the Timer Indicator lights (J). Ref. to Fig.4.

##### To use Oscillation Control:

Press ↻ (I) = Oscillation On, Off

##### To use Breeze/Sleep Modes:

Press ⏻/⏸ (F) Select Natural Breeze or Sleep Breeze shown by the Indicator lights (G).

- Natural Breeze Mode ⏻ will randomly cycle through the fan speed settings from High, Medium, Low & OFF to simulate a natural breeze until the user turns the unit OFF.
- Sleep Breeze Mode ⏸ will automatically cycle through the fan speed settings, starting at High for 3 hours, then Medium for 2 hours, then on Low until user turns the unit OFF.

### CLEANING AND MAINTENANCE

- Always unplug the fan before cleaning or assembly.
  - Clean the fan with a soft cloth moistened with a mild soap solution.
  - **DO NOT** allow water to drip on or into the fan motor housing.
  - **DO NOT** open the unit for cleaning.
- The manufacturer reserves the right to change or modify any specifications without notice.

### FITTING A REPLACEMENT PLUG FOR U.K. AND IRELAND ONLY.

If the plug is not suitable for the socket outlets in your home, it can be removed and replaced by a plug of the correct type. For correct type and correct installation please refer to "Installation of a plug" below.

### INSTALLATION OF A PLUG – Applicable to U.K. and Ireland.

This product is fitted with a 13A plug complying to BS1363. If this plug is unsuitable or needs to be replaced, please note the following: The wires in the mains lead are coloured as such:  
BROWN - LIVE  
BLUE - NEUTRAL

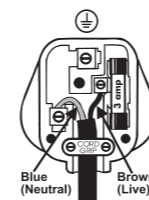

**NOTE:** If the terminals in the plug are not marked or if you are unsure or in doubt about the installation of the plug please contact a qualified electrician. If a 13A 3-pin plug is fitted, it must be an ASTA approved plug, conforming to BS1363 standard. Replacement 3A fuses must be BSI or ASTABS1362 approved.

Please note that the colour of these mains wires may not correspond with the colour markings that identify the terminals in your plug. Please proceed as follows:

The BROWN coloured wire must be connected to the terminal, which is marked with the letter "L" or is coloured RED.

The BLUE coloured wire must be connected to the terminal, which is marked with the letter "N" or is coloured BLACK.

DO NOT CONNECT either of these wires to the earth terminal in the plug. The earth terminal plug is marked with the letter "E", or with the earth symbol , (⊕) or coloured GREEN, or GREEN and YELLOW. Please proceed as follows:

## GUARANTEE

PLEASE KEEP YOUR RECEIPT AS THIS WILL BE REQUIRED FOR ANY CLAIMS UNDER THIS GUARANTEE.

This appliance is guaranteed for 3 years after your purchase as described in this document. During this guarantee period, if in the unlikely event the appliance no longer functions due to a design or manufacturing fault, please take it back to the place of purchase, with your till receipt and a copy of this guarantee.

The rights and benefits under this guarantee are additional to your statutory rights, which are not affected by this guarantee. Only Holmes Products (Europe) Ltd. ("Holmes") has the right to change these terms.

Holmes undertakes within the guarantee period to repair or replace the appliance, or any part of appliance found to be not working properly free of charge provided that:

- you promptly notify the place of purchase or Holmes of the problem; and
- the appliance has not been altered in any way or subjected to damage, misuse, abuse, repair or alteration by a person other than a person authorised by Holmes.

Faults that occur through, improper use, damage, abuse, use with incorrect voltage, acts of nature, events beyond the control of Holmes, repair or alteration by a person other than a

person authorised by Holmes or failure to follow instructions for use are not covered by this guarantee. Additionally, normal wear and tear, including, but not limited to, minor discoloration and scratches are not covered by this guarantee.

The rights under this guarantee shall only apply to the original purchaser and shall not extend to commercial or communal use.

If your appliance includes a country-specific guarantee or warranty insert please refer to the terms and conditions of such guarantee or warranty in place of this guarantee or contact your local authorized dealer for more information.

Waste electrical products should not be disposed of with Household waste. Please recycle where facilities exist. E-mail us at enquiriesEurope@jardencs.com for further recycling and WEEE information.

Holmes Products (Europe) Limited  
1 Francis Grove  
London  
SW19 4DT  
UK



## DEUTSCH

### BITTE LESEN SIE DIESE ANLEITUNG AUFMERKSAM DURCH UND BEWAHREN SIE DIESE GUT AUF.

#### WICHTIGE HINWEISE:

Bei der Verwendung von Elektrogeräten sind immer einige grundlegende Sicherheitshinweise zu beachten, unter anderem:

- Setzen Sie den Ventilator nur für die in dieser Betriebsanleitung beschriebenen Zwecke ein.
- Tauchen Sie den Ventilator, den Stecker oder das Kabel niemals in Wasser und vermeiden Sie das Besprühen mit Wasser oder anderen Flüssigkeiten, um sich vor Stromschlägen zu schützen.
- Wenn Geräte von Kindern oder im Umfeld von Kindern verwendet werden, ist grundsätzlich eine sorgfältige Beaufsichtigung erforderlich.
- Ziehen Sie den Netzstecker des Geräts, wenn es nicht in Gebrauch ist, Sie den Standort wechseln möchten, Teile an- oder abmontiert werden sollen oder das Gerät gereinigt wird.
- Stellen Sie sicher, dass der Ventilator vom Stromnetz getrennt ist, bevor das Schutzgitter/Gitter entfernt werden.

- **VERMEIDEN SIE** jeglichen Kontakt mit beweglichen Teilen.
- **BETREIBEN SIE** das Gerät nicht in der Nähe von explosiven und/oder brennbaren Dämpfen.
- **PLATZIEREN SIE** den Ventilator oder Teile davon nicht in unmittelbarer Nähe von offenem Feuer, Koch- oder Heizgeräten.
- **NEHMEN SIE** das Gerät niemals in Betrieb, wenn Kabel oder Stecker Beschädigungen aufweisen. Gleiches gilt nach Funktionsstörungen oder wenn das Gerät heruntergefallen ist oder in irgendeiner Form beschädigt wurde.
- Die Verwendung von Zubehörteilen, die nicht vom Gerätehersteller empfohlen oder vertrieben werden, kann Störungen und Gefahren nach sich ziehen.
- **VERWENDEN SIE** das Gerät nicht im Freien.
- Lassen Sie das Kabel nicht über Tisch- oder Thekenkanten hängen und **VERMEIDEN SIE** den Kontakt mit heißen Oberflächen.
- Fassen Sie immer am Stecker an, um den Netzstecker aus der Steckdose zu ziehen. ZIEHEN SIE NICHT am Kabel.
- Stellen Sie das Gerät immer auf einem trockenen, ebenen Untergrund auf.
- Benutzen Sie den Ventilator nicht, wenn er auf der Seite liegt.
- Dieses Produkt ist AUSSCHLIESSLICH für die häusliche Verwendung gedacht, nicht für kommerzielle oder industrielle Anwendungsbereiche.
- Bei Stromschwanungen könnte das Produkt fehlerhaft reagieren. Schalten Sie das Gerät dann aus und wieder ein.
- Sollte der Ventilator nicht mehr funktionieren, überprüfen Sie zunächst die Sicherung im Stecker (nur Großbritannien) oder die Sicherung/den Überlastschalter am Verteiler, bevor Sie den Hersteller oder Kundendienst kontaktieren.
- Bei Beschädigungen des Netzkabels oder Steckers ist dieses vom Hersteller, seinem Kundendienst oder einer entsprechend qualifizierten Person auszutauschen, um Risiken zu vermeiden.
- Durch transiente Stromschwankungen können u. U. Funktionsstörungen auftreten und eine Neueinstellung des Produkts erforderlich machen.
- Personen (einschließlich Kinder), die aufgrund ihrer physischen, sensorischen oder geistigen Fähigkeiten oder ihrer Unerfahrenheit oder Unkenntnis nicht in der Lage sind, das Gerät sicher zu benutzen, sollten zu ihrer eigenen Sicherheit dieses Gerät nicht ohne Aufsicht

oder Anweisung durch eine verantwortliche Person benutzen. Kinder sollten beaufsichtigt werden, um sicherzustellen, dass sie nicht mit dem Gerät spielen.

- **WARNUNG:** Das Gerät NICHT mit einer Schaltzeituhr verwenden, es besteht Brandgefahr und die Gefahr eines elektrischen Schlags.

#### BESCHREIBUNG (TIEGE ABB. 1-8):

##### BT18 Steuerpult

A. Geschwindigkeitsregler

B. Zeitschalttaste

C. Schwingungssteuerung

##### BT19 Steuerpult

D. Geschwindigkeitsleuchte

E. Netztaсте/Geschwindigkeitsregler

F. Brise/Leichte Brise

G. Brise/Leichte Brise Meldeleuchten

H. Schwingungsanzeige

I. Schwingungstaste

J. Zeitschalter-Meldeleuchten

K. Zeitschalter

**Fernsteuerung** (nur Modell BT 19)

L. Netztaсте/Geschwindigkeitsregler

M. Brise/Leichte Brise

N. Zeitschalter

O. Schwingungstaste

**Fuß-/Schnurmontage** (für BT18/BT19)

P. Ventilatorgehäuse

Q. Hinterer Fuß

R. Vorderer Fuß

S. Daumenschrauben (2)

T. Stromkabel

U. Kreuzschlitzschrauben (2)

V. Schnurklemme

#### FEHLT EIN VENTILATORTEIL?

Rufen Sie den Kundendienst unter 0800 052 3615 an.

#### MONTAGEANLEITUNGEN (SIEHE ABB. 7 & 8)

1. Montieren Sie den Fuß (Q, R) an das Ventilatorgehäuse (P); die Schnur muss zwischen den Fußteilen liegen (Q, R). Befestigen Sie die beiden Teile mit den 2 Daumenschrauben (S). Die richtige Ausrichtung des Bodens am Ventilatorgehäuse siehe Abb. 7.
2. Befestigen Sie das Stromkabel (T) mit der Schnurklemme (V) mit den beiden Kreuzschrauben (U) am Boden des Fußes. Siehe Abb. 8

## BEDIENUNGSANLEITUNG (Siehe Abb. 2, 4, 5, 6)

### BT18-

So schalten Sie das Gerät ein (Dauerbetrieb):

1. Verbinden Sie das Gerät mit dem Netzstrom.

2. Schalten Sie den Timer ⌚ (B) auf I (EIN)

3. Drücken Sie den Knopf für die gewünschte Geschwindigkeit I (niedrig), II (mittel), III (Hoch) (A).

So schalten Sie das Gerät AUS:

Betätigen Sie die Taste für die Geschwindigkeit

○ (A) (AUS) oder drehen Sie den Timer ⌚ (B) auf ○ (AUS)

So verwenden Sie die Zeitschaltuhr:

Betätigen Sie die Taste für die Geschwindigkeit (A), I, II oder III und drehen Sie den Timer ⌚ (B) auf die gewünschte Zeit (bis 120 Minuten).

So verwenden Sie die Schwingungssteuerung:

Drücken Sie 🌀 (C) = Schwingung Ein, Aus

### BT19-

Fernsteuerung:

Die Fernsteuerung arbeitet mit 2 AAA-Batterien. Wenn die Fernsteuerung nicht benutzt wird kann Sie im Schlitz an der Rückseite des Geräts untergebracht werden (siehe Abb. 6).

So schalten Sie das Gerät EIN (Dauerbetrieb):

Drücken Sie ⌚/🌀 (E)- Wählen Sie die Geschwindigkeit I (niedrig), II (mittel), III (Hoch) gemäß der Geschwindigkeitsmeldeleuchte (D) aus. Siehe Abb. 4.

So schalten Sie das Gerät AUS:

Drücken Sie ⌚/🌀 (E)

So verwenden Sie die Zeitschaltuhr:

Drücken Sie ⌚ (K) um die Uhrzeit für die Abschaltung nach 1, 2, 4, 8 Stunden an der Zeitschaltuhrleuchte (J) auszuwählen. Siehe Abb. 4.

So verwenden Sie die Schwingungssteuerung:

Drücken Sie 🌀 (I) = Schwingung ein, aus.

So verwenden Sie die Modi Brise/leichte Brise:

- Drücken Sie 🌀/⌚ (F) und wählen Sie entsprechend der Meldeleuchten (G) Natürliche Brise oder Leichte Brise.

- Bei der natürlichen Brise 🌀 wechselt die Ventilatorgeschwindigkeit beliebig zwischen Hoch, Mittel, Niedrig & AUS, bis der Benutzer das Gerät AUSSCHALTET.
- Bei der leichten Brise 🌀 während des Schlafs wechselt die Ventilatorgeschwindigkeit automatisch; 3 Stunden mit hoher, 2 Stunden mit mittlerer und dann mit niedriger Geschwindigkeit, bis der Benutzer das Gerät AUSSCHALTET.

## REINIGUNG UND PFLEGE

- Trennen Sie den Ventilator vor der Reinigung oder Montage immer vom Stromnetz.
- Reinigen Sie den Ventilator mit einem weichen mit einer leichten Seifenlösung angefeuchteten Tuch.
- Es darf KEIN Wasser auf oder das Ventilatormotorgehäuse eindringen.
- **ÖFFNEN Sie** das Gerät nicht, um es zu reinigen.

Der Hersteller behält sich das Recht zur Änderung der technischen Daten ohne Vorankündigung vor.

## GARANTIE

BEWAHREN SIE BITTE UNBEDINGT DEN KAUFBELEG AUF. DIESER FÜR DIE GELTENDMACHUNG VON GARANTIEANSPRÜCHEN ZWINGEND ERFORDERLICH.

Die in diesem Dokument beschriebene Gerätegarantie gilt für einen Zeitraum von 2 Jahren ab Kaufdatum.

Sollte das Gerät entgegen aller Erwartungen innerhalb dieses Zeitraums aufgrund eines Konzeptions- oder Herstellungsfehlers nicht mehr einwandfrei funktionieren, können Sie es zusammen mit dem Kaufbeleg und einer Kopie dieses Garantiebelegs am Kaufort abgeben.

Die aus dieser Garantie erwachsenden Ansprüche und Leistungen sind als Ergänzung zu Ihren gesetzlichen Ansprüchen anzusehen. Diese werden von dieser Garantie nicht beeinträchtigt. Diese Bedingungen können ausschließlich durch Holmes Products (Europe) Ltd. ("Holmes") geändert werden.

Holmes verpflichtet sich innerhalb der Garantiedauer zur kostenlosen Reparatur oder zum kostenlosen Austausch des Geräts bzw. von Geräteteilen, die nachweislich nicht

ordnungsgemäß funktionieren. Es gelten jedoch folgende Voraussetzungen:

- Sie müssen den Händler oder Holmes unverzüglich über das Problem informieren.
- An dem Gerät wurden keinerlei Änderungen vorgenommen, es wurde nur bestimmungsgemäß eingesetzt, nicht beschädigt und nicht von Personen repariert, die von Holmes nicht autorisiert wurden.

Mängel, die auf unsachgemäße Nutzung, Beschädigung, nicht zugelassene elektrische Spannung, Naturgewalten, Ereignisse außerhalb der Kontrolle durch Holmes, Reparaturen oder Änderungen durch Personen, die von Holmes nicht autorisiert wurden, oder Nichtbeachtung der Nutzungsanweisungen zurückzuführen sind, werden von dieser Garantie nicht abgedeckt. Außerdem sind durch normale Gebrauchsabnutzung entstandene Mängel, wie beispielsweise geringfügige Verfärbungen und Kratzer, von dieser Garantie ausgenommen.

Die im Rahmen dieser Garantie eingeräumten Rechte gelten ausschließlich für den ursprünglichen Käufer und dürfen nicht auf die kommerzielle oder kommunale Nutzung ausgedehnt werden.

Falls Ihr Gerät mit einer länderspezifischen Garantie- oder Gewährleistung geliefert wurde, sollten Sie sich nach deren Bedingungen und nicht nach dieser Garantie richten. Nötigenfalls kann Ihnen der örtliche Vertragshändler weitere Informationen geben. Elektrische Altgeräte dürfen nicht über den Hausmüll entsorgt werden. Geben Sie, falls möglich, diese Geräte bei geeigneten Rücknahmestellen ab. Wenn Sie weitere Informationen zur Rücknahme und Entsorgung von Elektrogeräten erhalten möchten, senden Sie bitte eine E-Mail an die Adresse [enquiriesEurope@jardencs.com](mailto:enquiriesEurope@jardencs.com)

Holmes Products (Europe) Limited

1 Francis Grove

London

SW19 4DT

Großbritannien



## FRANÇAIS

### VEUILLEZ LIRE ET CONSERVER CES INSTRUCTIONS

#### INSTRUCTIONS IMPORTANTES

Lorsque vous utilisez des appareils électriques, prenez toujours des précautions de sécurité de base, en particulier les suivantes :

- Utilisez le ventilateur uniquement aux fins décrites dans la notice d'utilisation.
- Pour vous protéger des risques de choc électrique, n'immergez pas le ventilateur, la prise d'alimentation ou le cordon électrique dans l'eau ou tout autre liquide.
- Exercez une surveillance étroite lorsque l'appareil est utilisé par des enfants ou près d'eux.
- Débranchez l'appareil de la prise murale lorsque vous ne l'utilisez pas, lorsque vous le déplacez d'un endroit à l'autre, avant de mettre des pièces ou d'en enlever et avant le nettoyage.
- Assurez-vous que l'alimentation secteur du ventilateur est coupée avant d'enlever la grille de protection.
- Evitez tout contact avec les pièces mobiles de l'appareil.
- **N'UTILISEZ PAS** l'appareil en présence de vapeurs explosives ou inflammables.
- Ne mettez pas le ventilateur ou toute pièce du ventilateur à proximité d'une flamme nue, d'un appareil de cuisson ou d'un appareil de chauffage.
- **N'UTILISEZ PAS** l'appareil si le cordon électrique ou la prise d'alimentation sont détériorés, si l'appareil est défectueux ou s'il est tombé ou a été endommagé de quelque façon que ce soit.
- L'utilisation d'accessoires non recommandés ou vendus par le fabricant de l'appareil peut provoquer certains dangers.
- **N'UTILISEZ PAS** l'appareil à l'extérieur.
- Ne laissez pas le cordon électrique pendre par dessus le bord d'une table ou d'un comptoir, ou entrer en contact avec des surfaces chaudes.
- Pour débrancher l'appareil de l'alimentation électrique, saisissez la prise d'alimentation et retirez-la de la prise murale. NE tirez PAS sur le cordon électrique.
- Placez toujours l'appareil sur une surface horizontale sèche.
- **N'UTILISEZ PAS** le ventilateur lorsqu'il repose sur le côté.

- Servez-vous de l'appareil UNIQUEMENT pour les usages domestiques, et non à des fins commerciales ou industrielles.
- Dans un environnement avec des coupures électriques brèves, le produit peut mal fonctionner et nécessiter que l'utilisateur éteigne l'appareil et débranche le produit pour fonctionner de nouveau.
- Si le ventilateur cesse de fonctionner, commencez par examiner le fusible de la prise (Royaume-Uni uniquement) ou le fusible/disjoncteur dans le panneau de distribution avant de contacter le fabricant ou son service après-vente.
- En cas de détérioration du fil électrique ou de la prise d'alimentation, ils doivent être remplacés par le fabricant, son agent de service après-vente ou une personne qualifiée pour éviter tout danger.
- Dans un environnement de changement de régime électrique rapide, l'appareil pourrait mal fonctionner. L'utilisateur doit alors le réinitialiser.
- Cet appareil n'est pas conçu pour être utilisé par des personnes (y compris des enfants) aux capacités physiques, sensorielles ou mentales réduites, ou dépourvues de l'expérience et du savoir nécessaires, à moins qu'elles ne soient encadrées par une personne responsable de leur sécurité qui leur explique comment utiliser l'appareil. Les enfants devraient être surveillés pour éviter qu'ils ne jouent avec l'appareil
- **AVERTISSEMENT:** Pour réduire le risque d'incendie ou de décharge électrique, **N'UTILISEZ PAS** ce ventilateur avec un dispositif de contrôle de vitesse.

#### DESCRIPTIONS (Voir Fig. 1-8):

##### BT18 Panneau de contrôle

- A. Boutons de contrôle de vitesse
- B. Bouton de commande du Timer
- C. Panneau de contrôle du Bouton

##### BT19 de Contrôle d'Oscillation

- D. Lampes-témoins de Vitesse
- E. Bouton d'allumage/vitesse
- F. Mode de Brise/Sommeil
- G. Lampes-témoins de Mode Brise/sommeil
- H. Lampe-témoin d'Oscillation
- I. Bouton de Contrôle d'Oscillation
- J. Lampes-témoins de Timer
- K. Télécommande de Bouton

##### Contrôle du Timer (Modèle BT19 seulement)

- L. Bouton d'allumage/vitesse

M. Bouton de Mode de Brise/Sommeil

N. Bouton de Contrôle du Timer

O. Bouton de Contrôle d'Oscillation

**Assemblage de la Base/Corde** (*pour les deux modèles BT18/BT19*)

P. Boîtier du Ventilateur

Q. Base arrière

R. Base de devant

S. Vis (2)

T. Cordon d'alimentation

U. Vis en croix (2)

V. Attache de corde

#### UNE PARTIE DE VOTRE VENTILATEUR EST MANQUANTE ?

Veuillez appeler le 0800 052 3615 pour demander de l'assistance.

#### INSTRUCTIONS D'ASSEMBLAGE (Ref. Fig. 7 et 8)

1. Assemblez la base (Q, R) au boîtier du ventilateur (p) en s'assurant que le cordon est inclus entre la base (Q, R). Fixez bien avec 2 vis (s). Référez-vous à la Fig 7 pour l'alignement approprié de la base assemblée au boîtier du ventilateur
2. Fixez le cordon de secteur (T) au fond de la base (Q, R) à l'aide de l'attache du cordon (V) avec 2 vis en croix (U). Référez-vous à la Fig. 8.

#### CONSIGNES D'UTILISATION (Ref. Fig. 2, 4, 5, 6)

##### BT18-

**Pour allumer l'appareil (utilisation continue) :**

**1. Branchez l'appareil**

**2. Tournez le Timer ⌚ (B) sur le bouton (ON)**

**3. Sélectionnez le bouton de configuration de la vitesse I (Bas), II (Moy), III (Haut) (A).**

**Pour arrêter l'appareil :**

Choisissez le bouton de vitesse ○ (A) (OFF) ou tournez le Timer ⌚ (B) sur ○ (OFF)

**Pour employer la commande du Timer :**

Choisissez un bouton de vitesse (A) I, II ou III et tournez le bouton du Timer ⌚ (B) pour choisir la période désirée (jusqu'à 120 minutes)

**Pour employer la commande d'oscillation :**

Appuyez sur 🌀 (C) = Oscillation On, Off

##### BT19-

**Télécommande :**

La télécommande nécessite 2 Piles AAA pour fonctionner. Il y a une fente sur le dos de l'appareil. (Référez-vous à la Fig 6) pour stocker la télécommande si vous ne l'utilisez pas.

**Pour allumer l'appareil (utilisation continue) :**

Appuyez sur ⏻/🌀 (E)- Choisissez une vitesse I (Bas), II (Moy), III (Haut) indiquées par les voyants de signalisation de la vitesse (D). Réf. à la Fig 4.

**Pour utiliser la commande du Timer :**

Appuyez sur ⏻/🌀 (E)

**Pour employer la commande du Programmeur:**

Appuyez sur ⌚ (K) et sélectionner une heure pour que l'électricité s'arrête dans 1, 2, 4, 8 heures, indiquées par les voyants de signalisation du Timer (J). Réf. à la Fig 4.

**Pour utiliser le Contrôle de l'Oscillation :**

Appuyez sur 🌀 (I) = Oscillation On, Off

**Pour utiliser le Mode Brise/sommeil :**

Appuyez sur ⏻/🌀 (F) sélectionnez le mode Brise naturelle ou Brise sommeil indiqués par les voyants de signalisation (G).

- Le Mode de Brise Naturelle fera aléatoirement ≡ des cycles entre les différentes vitesses du ventilateur : Haut, Moyen, Bas, et s'éteindra pour simuler une brise naturelle jusqu'à ce que l'utilisateur éteigne l'appareil.
- Le Mode de Brise Sommeil fera automatiquement 🌀 des cycles entre les différentes vitesses du ventilateur commençant par la position Haut pendant 3 heures, puis Moyen pendant 2 heures, ensuite Bas jusqu'à ce que l'utilisateur éteigne l'appareil.

#### NETTOYAGE ET MAINTENANCE

- Débranchez toujours le ventilateur avant le nettoyage ou l'assemblage.
  - Nettoyez le ventilateur avec un tissu doux humidifié avec une solution de savon douce.
  - Ne laissez pas l'eau dégoutter sur ou rentrer dans le boîtier du moteur du ventilateur.
  - N'ouvrez pas l'appareil pour le nettoyage.
- Le fabricant se réserve le droit de changer ou modifier n'importe quel détail sans avertissement.

#### GARANTIE

VEUILLEZ CONSERVER VOTRE TICKET DE CAISSE, IL VOUS SERA DEMANDÉ LORS DE TOUTE RÉCLAMATION SOUS GARANTIE.

Cet appareil est garanti 2 ans à partir de la date d'achat, comme indiqué dans le présent document.

Dans le cas peu probable d'une panne résultant d'un défaut de conception ou de fabrication au cours de la période de garantie, veuillez rapporter l'appareil au magasin où vous l'avez acheté avec votre ticket de caisse et une copie de cette garantie.

Vos droits statutaires ne sont aucunement affectés par cette garantie. Seul Holmes Products (Europe) Ltd. (« Holmes ») peut modifier ces dispositions.

Holmes s'engage à réparer ou remplacer gratuitement, pendant la période de garantie, toute pièce de l'appareil qui se révèle défectueuse sous réserve que :

- vous avertissiez rapidement le magasin ou Holmes du problème ; et
- l'appareil n'ait pas été altéré de quelque manière que ce soit ou endommagé, utilisé incorrectement ou abusivement, ou bien réparé ou altéré par une personne autre qu'une personne agréée par Holmes Products Europe.

Cette garantie ne couvre pas les défauts liés à une utilisation incorrecte, un dommage, une utilisation abusive, l'emploi d'une tension incorrecte, les catastrophes naturelles, les événements hors du contrôle de Holmes, une réparation ou une altération par une personne autre qu'une personne agréée par Holmes ou le non-respect des instructions d'utilisation. De plus, cette garantie ne couvre pas non plus l'usure normale, y compris, mais sans limitation, les petites décolorations et éraflures.

Cette garantie s'applique uniquement à l'acheteur d'origine et elle n'étend aucun droit à toute personne acquérant l'appareil pour un usage commercial ou communal.

Si votre appareil est accompagné d'une garantie locale ou d'une carte de garantie, veuillez en consulter les dispositions et conditions en vigueur, ou vous adresser à votre revendeur local pour en savoir plus.

Les déchets d'équipement électrique ne doivent pas être mélangés aux ordures ménagères. Veuillez recycler si vous en avez la possibilité. Envoyez-nous un email à [enquiriesEurope@jardencs.com](mailto:enquiriesEurope@jardencs.com) pour plus d'informations sur le recyclage et la directive WEEE.

Holmes Products (Europe) Limited  
1 Francis Grove,  
London  
SW19 4DT,  
UK



## ESPAÑOL

### LEA Y GUARDE ESTAS INSTRUCCIONES INSTRUCCIONES IMPORTANTES

Cuando se utilizan aparatos eléctricos es importante seguir siempre todas las instrucciones básicas de seguridad, incluidas las siguientes:

- Utilice el ventilador sólo para el propósito descrito en el manual de instrucciones.
- Para evitar el riesgo de sufrir descargas eléctricas, no sumerja en agua el ventilador, el enchufe o el cable ni los rocíe con líquidos.
- Vigile atentamente en el caso de que haya niños que utilicen este aparato o bien se encuentren cerca de él.
- Desenchufe el aparato del suministro eléctrico cuando no se use, cuando traslade el ventilador de un lugar a otro, antes de ponerle o quitarle piezas y antes de limpiarlo.
- Confirme que el ventilador esté desconectado de la toma eléctrica antes de retirar el protector/rejilla.
- Evite el contacto con cualquier pieza móvil.
- **NO** utilice el aparato en presencia de explosivos y / o gases inflamables.
- **NO** coloque el ventilador ni ninguna de sus piezas cerca de una llama, de un utensilio para cocinar o de otro aparato que produzca calor.
- **NO** utilice ningún aparato eléctrico con un cable o enchufe dañados, ni después de haberse estropeado, o si se ha caído o dañado de alguna manera.
- El uso de accesorios no recomendados o vendidos por el fabricante del aparato puede ser peligroso.
- **NO** utilice el aparato al aire libre.
- **NO** deje que el cable cuelgue del borde de una mesa o mostrador, ni que entre en contacto con superficies calientes.
- Para desconectar el aparato del suministro eléctrico, hay que coger el enchufe y sacarlo de la toma de corriente de la pared. **NO** tire del cable.
- Utilice siempre el aparato en una superficie seca y nivelada.
- El ventilador no se debe utilizar si está apoyado sobre uno de sus laterales.

- Este producto es SÓLO para uso doméstico y no para aplicaciones industriales o comerciales.
- Mantenga el cable alejado de zonas de intensa circulación y nunca lo coloque debajo de alfombras o ninguna fuente de calor para evitar riesgos de incendios.
- En el caso de que el ventilador dejara de funcionar, compruebe primero si el fusible de la clavija (sólo en el Reino Unido.) o el fusible / disyuntor del cuadro de distribución está en buen estado antes de ponerse en contacto con el fabricante o el agente de servicio.
- Si el cable de suministro eléctrico o el enchufe están estropeados, deben ser sustituidos por el fabricante o su agente de servicio, o bien por una persona igualmente cualificada, para evitar cualquier peligro.
- En un entorno de oscilación eléctrica momentánea, es posible que el producto funcione mal y sea necesario que el usuario lo reinicie.
- Este aparato no debe ser utilizado por personas (incluidos niños) con capacidades físicas, sensoriales o mentales reducidas, o que carezcan de la experiencia o los conocimientos necesarios para ello, a no ser que hayan sido supervisados o hayan recibido instrucciones relativas al uso del aparato por una persona responsable de su seguridad. Vigile a los niños y no permita que jueguen con el aparato.
- **ADVERTENCIA:** Para reducir el riesgo de incendio o descarga eléctrica, **NO** utilice este ventilador con ningún dispositivo de control de velocidad de estado sólido.

### DESCRIPCIONES (Consulte las Fig 1-8):

#### Panel de Control de BT18

- A. Botones de Control de Velocidad
- B. Perilla de Control de Temporizador
- C. Botón de Control de Oscilación

#### Panel de Control de BT19

- D. Luces de Indicación de Velocidad
- E. Botón de Encendido/Velocidad
- F. Botones de Modo de Brisa/Modo de Espera
- G. Luces de Indicación de Modo de Brisa/Modo de Espera
- H. Luz de Indicación de Oscilación
- I. Botón de Control de Oscilación
- J. Luces de Indicación de Temporizador
- K. Botón de Control de Temporizador

#### Control Remoto (solo Modelo BT19)

- L. Botón de Encendido/Velocidad
- M. Botón de Modo de Brisa/Modo de Espera

- N. Botón de Control de Temporizador
- O. Botón de Control de Oscilación

#### Instalación de Base/Cable (para ambos BT18 y BT19)

- P. Carcasa de Ventilador
- Q. Base posterior
- R. Base frontal
- S. Tornillos de mariposa (2)
- T. Cable de alimentación
- U. Tornillos de cruz (2)
- V. Abrazadera del cable

### ¿NECESITA UNA PIEZA PARA SU VENTILADOR?

Llame al 0800 052 3615 para solicitar asistencia.

### INSTRUCCIONES DE INSTALACIÓN (Consulte las Fig. 7 & 8)

1. Coloque la Base (Q, R) a la Carcasa del Ventilador con el cable introducido entre la base (Q, R). Asegure la base y la carcasa con 2 tornillos de mariposa (S). En la Fig. 7 se muestra la alineación correcta de la Base instalada a la Carcasa del Ventilador.
2. Asegure el Cable de Alimentación (T) a la Base (Q, R) utilizando la abrazadera del cable (V) con 2 tornillos de cruz (U). Consulte la Fig. 8.

### INSTRUCCIONES DE FUNCIONAMIENTO (Consulte las Fig. 2, 4, 5, 6)

#### BT18-

##### Para encender la unidad (uso continuo):

1. Enchufe la unidad.
2. Gire el temporizador ⌚ (B) a la posición de encendido I (ON)
3. Seleccione el botón de ajuste de velocidad I (Baja), II (Media) o III (Alta) (A).

##### Para apagar la unidad:

Seleccione el Botón de Velocidad ○ (A) (OFF) o gire el Temporizador ⌚ (B) a la posición de apagado ○ (OFF)

##### Para usar el Control del Temporizador:

Seleccione el Botón de Velocidad (A) I, II o III y gire el Temporizador ⌚ (B) a tiempo deseado (hasta 120 minutos).

##### Para usar el Control de Oscilación:

Presione 🌀 (C) = Oscilación encendida On, apagada Off

#### BT19-

##### Control Remoto:

El Control Remoto requiere 2 baterías AAA para su funcionamiento. Hay un compartimento en la parte posterior de la unidad (consulte la Fig. 6) para guardar el control remoto cuando no se lo está utilizando.

##### Para encender la unidad (uso continuo):

Presione ⏻/🌀 (E)- Seleccione la velocidad I (Baja), II (Media) o III (Alta) como indican las luces de Indicación de Velocidad (D). Consulte la Fig. 4.

##### Para apagar la unidad:

Presione ⏻/🌀 (E)

##### Para usar el Control del Temporizador:

Presione ⌚ (K) y seleccione el tiempo deseado para que se apague la unidad entre 1, 2, 4 u 8 horas como indican las luces de Indicación del Temporizador (J). Consulte la Fig. 4.

##### Para usar el Control de Oscilación:

Presione 🌀 (I) = Oscilación encendida (ON), apagada (OFF)

##### Para usar los Modos de Brisa/Espera:

Presione ≡/🌀 (F) y seleccione Brisa Natural o Modo de Espera como indican las Luces de Indicación (G).

- El Modo de Brisa Natural realizará ≡ ciclos aleatorios por los ajustes de velocidad del ventilador desde Alto, Medio, Bajo y Apagado simulando una brisa natural hasta que el usuario apague la unidad.
- El Modo de Espera realizará 🌀 ciclos automáticos por los ajustes de velocidad del ventilador, comenzando en Alto durante 3 horas, después Medio durante 2 horas y después Bajo hasta que el usuario apague la unidad.

### LIMPIEZA Y MANTENIMIENTO

- Siempre desenchufe el ventilador antes de limpiarlo o instalarlo.
  - Limpie el ventilador con un paño suave humedecido con una solución de jabón suave.
  - **NO** deje que gotee agua sobre o dentro de la carcasa del motor del ventilador.
  - **NO** abra la unidad para limpiarla.
- El fabricante se reserva el derecho de cambiar o modificar cualquiera de las especificaciones sin notificación previa.

## GARANTÍA

GUARDE ESTE RECIBO YA QUE LO NECESITARÁ PARA CUALQUIER RECLAMACIÓN DENTRO DE ESTA GARANTÍA

Guarde este recibo ya que lo necesitará para cualquier reclamación dentro de esta garantía.

Este producto tiene una garantía de 2 años desde la fecha de compra tal como se describe en este documento.

Durante este período de garantía, en el improbable caso de que el aparato ya no funcione debido a un fallo de diseño o fabricación, devuélvalo al lugar donde lo compró con su recibo de caja y una copia de esta garantía.

Los derechos y ventajas de esta garantía son adicionales a sus derechos estatutarios, que no se verán afectados por esta garantía. Sólo Holmes Products (Europe) Ltd. ("Holmes") tiene derecho a cambiar estos términos.

Holmes se compromete, durante el período de garantía, a reparar o cambiar el aparato, o cualquier parte del aparato que no funcione correctamente, de manera gratuita siempre que:

- Informe inmediatamente al establecimiento de compra o a Holmes del problema; y
- No se haya modificado el aparato de ninguna forma ni se haya sometido a daños, uso indebido, mal uso o reparación por cualquier otra persona no autorizada por Holmes.

Los fallos que se produzcan por uso indebido, daños, mal uso, uso con un voltaje incorrecto, desastres naturales, acontecimientos que escapen al control de Holmes, reparaciones o modificaciones realizadas por una persona no autorizada por Holmes o por no seguir las instrucciones de uso no están cubiertas por esta garantía. Además, el desgaste o deterioro debidos al uso normal, incluidos, sin limitación, los arañazos y las pequeñas decoloraciones no están cubiertos por esta garantía.

Los derechos de esta garantía sólo se aplicarán al comprador original y no se cubrirán el uso comercial o comunitario.

Si el aparato incluye una garantía específica de algún país, consulte los términos y condiciones de dicha garantía en sustitución de la presente garantía, o póngase en contacto con el comerciante autorizado de su localidad para obtener más información.

Los productos eléctricos desechados no se deben eliminar con la basura doméstica.

Reciclelos donde existan instalaciones para tal fin. Envíenos un mensaje de correo electrónico a [enquiriesEurope@jardencs.com](mailto:enquiriesEurope@jardencs.com) para obtener más información sobre WEEE y el reciclaje.

Holmes Products (Europe) Limited

1 Francis Grove

London

SW19 4DT

Reino Unido



## NEDERLANDS

### LEES EN BEWAAR DEZE GEBRUIKSAANWIJZING.

#### BELANGRIJKE INSTRUCTIES

Bij gebruik van elektrische apparaten moeten elementaire veiligheidsvoorzorgen getroffen worden, waaronder de volgende:

- Gebruik de ventilator uitsluitend voor de doeleinden die in deze handleiding vermeld worden.
- Om u te beschermen tegen elektrische schokken, mag u de ventilator, de stekker en het netsnoer niet in water onderdompelen of er vloeistof op sproeien.
- Let goed op als het apparaat door of in de buurt van kinderen wordt gebruikt.
- Neem de stekker uit het stopcontact wanneer het apparaat niet wordt gebruikt, wanneer u de ventilator verplaatst, voordat u een onderdeel aanbrengt of verwijdert en voordat u de ventilator reinigt.
- Verzekert u ervan dat de ventilator uitgeschakeld is, voordat u de bescherming/ het raster verwijdert.
- Vermijd aanraking van bewegende onderdelen.
- NIET** gebruiken bij aanwezigheid van ontplofbare producten en/of ontvlambare dampen.
- Zet de ventilator en onderdelen ervan **NIET** naast open vuur, fornuizen of kachels.
- Gebruik apparatuur **NIET** met beschadigde snoeren of stekkers, nadat er een defect is opgetreden of wanneer het apparaat is gevallen of beschadigd is.
- Het gebruik van accessoires die **NIET** door de fabrikant van het apparaat aanbevolen of verkocht worden, kan gevaar opleveren.
- NIET**buiten gebruiken.
- Laat het snoer niet over de rand van een tafel of balie hangen of in aanraking komen met hete oppervlakken.

- Om de verbinding met de stroomtoevoer te verbreken, pakt u het snoer bij de stekker beet en trekt u deze uit het stopcontact. Trek **NIET** aan het snoer zelf.
- Gebruik het product altijd op een droog, horizontaal oppervlak.
- De ventilator mag **NIET** gebruikt worden terwijl hij op zijn kant ligt.
- Dit product is **UITSLUITEND** bestemd voor huishoudelijk gebruik, niet voor commerciële of industriële toepassingen.
- Het product kan storing ondervinden in het geval van elektrische stroomstoten. In dat geval moet de gebruiker het apparaat uitschakelen en de stekker uit het stopcontact nemen vooraleer het apparaat opnieuw kan gebruikt worden.
- Als de ventilator niet werkt, controleert u of de zekering in de stekker (alleen in Groot-Brittannië) of de zekering/stroomonderbreker in de stoppenkast niet is doorgeslagen voordat u contact opneemt met de fabrikant of reparatiedienst.
- Als het netsnoer of de stekker beschadigd is, moet u deze om risico's te voorkomen laten vervangen door de fabrikant, de reparatiedienst of een andere, officieel gemachtigde persoon.
- In een omgeving waar stroomstoten kunnen optreden, kan het product slecht functioneren en moet de gebruiker het product mogelijk resetten.
- Deze toepassing is niet bedoeld om gebruikt te worden door personen (met inbegrip van kinderen) met verminderde fysieke, sensorische of mentale vaardigheden of gebrek aan ervaring en kennis, tenzij dat ze supervisie krijgen of instructies hebben gekregen over het gebruik van de toepassing door een persoon die verantwoordelijk is voor hun veiligheid. Kinderen moeten onder supervisie staan om er voor te zorgen dat ze niet met de toepassing gaan spelen.
- WAARSCHUWING:** Teneinde het risico van brand en elektrische schokken te verminderen, gebruik deze ventilator **NOOIT** met een halfgeleider-snelheidsregeling.

#### BESCHRIJVING (Zie afb. 1-8):

##### BT18 Bedieningspaneel

- A. Knoppen voor snelheidsregeling
- B. Regelknop voor timer
- C. Regelknop voor oscillatie

##### BT19 Bedieningspaneel

- D. Snelheidscontrolelampjes
- E. Aan/uit-knop / snelheidsregelknop

F. Knoppen voor wind-/slaapmodi

G. Controlelampjes voor de wind-/slaapmodi

H. Controlelampje voor oscillatie

I. Regelknop voor oscillatie

J. Controlelampjes voor timer

K. Regelknop voor timer

##### Afstandsbediening (alleen model BT19)

L. Aan/uit-knop / snelheidsregelknop

M. Knoppen voor wind-/slaapmodi

N. Regelknop voor timer

O. Regelknop voor oscillatie

##### Geheel van voet en snoer (BT18 en BT19)

P. Ventilatorbehuizing

Q. Achterste voethelft

R. Voorste voethelft

S. Duimschroeven (2)

T. Voedingskabel

U. Kruisschroeven (2)

V. Snoerklem

### ONTBREEKT ER EEN ONDERDEEL VAN UW VENTILATOR?

Bel dan naar 0800 052 3615 voor ondersteuning.

#### MONTAGE-INSTRUCTIES

##### (Zie afb. 7 en 8)

- Bevestig de voet (Q, R) aan de ventilatorbehuizing (P) en zorg ervoor dat de voedingskabel op de juiste wijze door de twee voethelften (Q, R) wordt omsloten. Bevestig de helften met 2 duimschroeven (S). Zie afb. 7 voor de juiste uitlijning van de gemonteerde voet met de ventilatorbehuizing.
- Bevestig de voedingskabel (T) aan de onderzijde van de voet (Q, R) met behulp van de snoerklem (V) en 2 sterschroeven (U). Zie afb. 8.

#### GEBRUIKSAANWIJZINGEN

##### (Zie afb. 2, 4, 5, en 6)



##### BT18-

Het apparaat inschakelen (doorlopend gebruik):

- Steek de stekker van het apparaat in het stopcontact.
- Stel de timer ⌚ (B) in op I (ON)
- Selecteer de knop met snelheidsinstelling I (laag), II (gemiddeld) of III (hoog) (A).



#### Het apparaat uitschakelen:

Selecteer de knop met snelheidsinstelling  (A) (OFF) of stel de timer  (B) in op  (OFF)

#### De timerregelaar gebruiken:

Selecteer de snelheidsknop  I, II of III en stel de timer  (B) in op de gewenste tijd (tot en met 120 minuten).

#### De oscillatieregelaar gebruiken:

Druk op  (C) = Oscillatie aan, uit.

#### BT19-

##### Afstandsbediening:

De afstandsbediening wordt gevoed door 2 batterijen “AAA”. Aan de achterzijde van het apparaat bevindt zich een sleuf (zie afb. 6) om de afstandsbediening in op te slaan wanneer deze niet gebruikt wordt.

##### Het apparaat inschakelen (doorlopend gebruik):

Druk op  (E)- Selecteer snelheid I (laag), II (gemiddeld) of III (hoog), weergegeven door de snelheidscontrolelampjes (D). Zie afb. 4.

##### Het apparaat uitschakelen:

Druk op  (E)

##### De timerregelaar gebruiken:



Druk op  (K) en selecteer de gewenste uitschakeltijd in 1, 2, 4 of 8 uren, weergegeven door de timercontrolelampjes (J). Zie afb. 4.

##### De oscillatieregelaar gebruiken:

Druk op  (I) = Oscillatie aan, uit.

##### De wind-/slaapmodi gebruiken:

Druk op  (F) om een natuurlijke wind of slaapwind te selecteren, weergegeven door de controlelampjes (G).

- De natuurlijke windmodus zal de ventilatorsnelheden  hoog, gemiddeld, laag, “OFF” (uit) - willekeurig doortopen om een natuurlijke bries te simuleren totdat de gebruiker het apparaat uitschakelt.
- De slaapwindmodus zal automatisch de ventilatorsnelheden  doorlopen, beginnende met 3 uren op hoog, dan 2 uren op gemiddeld, en dan op laag totdat de gebruiker het apparaat uitschakelt.

#### REINIGING EN ONDERHOUD

- Always unplug the fan before cleaning or assembly.
- Neem de stekker van de ventilator altijd uit het stopcontact voordat u de ventilator reinigt of monteert.
- Reinig de ventilator met een zacht doek bevochtigd met een sopje van zachte zeep.
- **LAAT NOOIT** water op of in de behuizing van de ventilatormotor lekken.
- **OPEN NOOIT** het apparaat om het te reinigen.

De fabrikant behoudt zich het recht voor om alle specificaties te wijzigen zonder kennisgeving.

#### GARANTIE

BEWAAR DE KASSABON OMDAT U DIE NODIG HEBT ALS U BEROEP OP GARANTIE WILT DOEN.

Het product wordt tot 2 jaar na de aanschafdatum gegarandeerd, zoals beschreven in dit document.

In het onwaarschijnlijke geval dat het apparaat tijdens de garantieperiode defect raakt door een ontwerp- of fabricagefout, brengt u het samen met uw reçu en een kopie van deze garantie terug naar de plaats van aanschaf.

Uw rechten en voordelen onder deze garantie staan los van uw wettelijke rechten, waarop deze garantie geen invloed heeft. Alleen Holmes Products (Europa) Ltd. ("Holmes") is gerechtigd deze voorwaarden te wijzigen.

Holmes verplicht zich ertoe binnen de garantieperiode het apparaat of ieder onderdeel van het apparaat dat niet juist werkt, gratis te repareren of vervangen op voorwaarde dat:

- U het probleem onmiddellijk meldt bij de plaats van aankoop of bij Holmes, en dat
- het apparaat niet gewijzigd, beschadigd, onjuist gebruikt, misbruikt of gerepareerd is door een persoon die daartoe niet door Holmes is gemachtigd.

Defecten veroorzaakt door onjuist gebruik, beschadiging, misbruik, gebruik met een onjuiste netspanning, natuurrampen, gebeurtenissen waarop Holmes geen invloed heeft, reparatie of wijziging door een persoon die daartoe niet door Holmes is gemachtigd of het niet naleven van de handleiding, worden niet door deze garantie gedekt. Verder wordt gewone slijtage, met inbegrip van maar niet beperkt tot geringe verkleuring en krassen, niet door deze garantie gedekt.

De rechten onder deze garantie gelden alleen voor de oorspronkelijke aankoper en zijn niet van toepassing op commercieel of gemeenschappelijk gebruik.

Als u bij uw apparaat een landspecifieke garantie hebt ontvangen, raadpleegt u de bepalingen van die landspecifieke garantie in plaats van deze garantie of neemt u voor meer informatie contact op met uw plaatselijke gemachtigde dealer.

Elektrische afvalproducten mogen niet samen met huishoudelijk afval worden weggevoerd. Recycleer deze producten op de voorgeschreven wijze. Stuur ons een e-mail op [enquiriesEurope@jardencs.com](mailto:enquiriesEurope@jardencs.com) voor verdere informatie over recyclage en de AEEA-richtlijn.

Holmes Products (Europa) Limited

1 Francis Grove

Londen

SW19 4DT

Groot-Brittannië



## SVENSKA

### LÄS OCH SPARA ANVISNINGARNA VIKTIGA ANVISNINGAR

Grundläggande försiktighetsåtgärder måste alltid vidtagas vid bruk av elektriska apparater, vilket innefattar följande:

- Använd endast fläkten för de ändamål som beskrivs i denna bruksanvisning.
- Undvik elektriska stötar genom att inte sänka ned fläkt, el-kontakt eller sladd i vatten eller att spraya dem med vätska.
- Noggrann övervakning är nödvändig när elektriska apparater används av eller i närheten av barn.
- Dra ur kontakten när enheten inte används, när du flyttar fläkten från ett ställe till ett annat, innan du sätter fast eller avlägsnar delar och före rengöring.
- Kontrollera att fläkten är fränkopplad från strömmen innan du tar bort skyddet/gallret.
- Undvik att vidröra rörliga delar.
- **ANVÄND** inte i närheten av explosiva varor och/eller brandfarliga gaser.
- Placera inte fläkten eller någon av dess delar nära öppna lågor, spisar eller andra uppvärmningsanordningar.
- **ANVÄND** inte apparaten om nätsladden eller kontakten är skadade, om apparaten slutar att fungera eller har tappats/skadats på något sätt.
- **ANVÄNDNING** av tillbehör som inte rekommenderas eller säljs av tillverkaren kan medföra olycksrisker.
- **ANVÄND** inte fläkten utomhus.
- Låt inte nätsladden hänga över en bordskant eller bänk eller komma i kontakt med varma ytor.

- Fatta tag i kontakten och lossna från vägguttaget när du ska koppla ur apparaten från elnätet. DRA INTE i nätsladden.
- **ANVÄND** alltid fläkten på ett torrt och plant underlag.
- Fläkten ska inte användas när den ligger på sidan.
- Denna produkt är ENDAST avsedd för **ANVÄNDNING** i hushåll och inte för kommersiella eller industriella tillämpningar.
- Om fläkten slutar att fungera ska du först kontrollera att säkringen i kontakten (enbart Storbritannien) eller överspänningsskyddet i fördelningstavlan fungerar innan du kontaktar tillverkaren eller dess auktoriserade reparatör.
- Om nätsladden eller kontakten skadats måste den bytas ut av tillverkaren eller dess auktoriserade reparatör eller en person med motsvarande kompetens för att undvika fara.
- I miljöer med snabba elektriska transienter kan det uppstå funktionsstörningar och fläkten måste då återställas.
- Denna apparat är inte avsedd att användas av personer (inklusive barn) med begränsad fysisk, sensorisk eller mental förmåga eller personer som saknar erfarenhet eller kunskaper, såvida de inte övervakas eller har fått anvisningar om hur apparaten ska användas av en person som ansvarar för deras säkerhet. Barn måste övervakas så att de inte leker med apparaten.
- **WARNING:** För att undvika risker för brand eller elektrisk chock skall denna enhet inte styras med hjälp av yttre hastighetskontroll.

#### BESKRIVNING (Se Figurerna 1-8):

##### BT18 Kontrollpanel

- A. Knappar för hastighetsinställning
- B. Vred för timer
- C. Knappar för oscillationsinställning

##### BT19 Kontrollpanel

- D. Indikeringslampor för hastighet
  - E. Knapp för hastighetsinställning
  - F. Knapp för val av för bris/insomningsläge
  - G. Indikeringslampor för bris/insomningsläge
  - H. Indikeringslampa för oscillationsläge
  - I. Knapp för val av oscillationsläge
  - J. Indikeringslampor för timer
  - K. Knapp för inställning av timer
- Fjärrkontroll** (*endast modell BT19*)
- L. TILL/FRÅN-knapp och inställning av hastighet
  - M. Knapp för val av för bris/insomningsläge
  - N. Knapp för timerinställning
  - O. Knapp för val av oscillationsläge

### Fot/sladd-enhet (BT18/BT19)

P. Fläkthölje

Q. Bakre fotplatta

R. Främre fotplatta

S. Tumskruvar (2 st.)

T. Nätsladd

U. Phillipsskruvar (2 st.)

V. Sladdklamma

### FATTAS NÅGON DEL TILL DIN FLÄKT?

Var god ring 0800 052 3615 för hjälp.

### MONTERINGSANVISNINGAR (Se Figurerna 7 & 8)

1. Montera fotens halvor (Q,R) på fläktens hölje (P) med nätsladden mellan halvorna (Q,R). Fäst halvorna med 2 tumskruvar (S). Se Figur 7.

1. Fäst nätsladden (T) vid foten (Q,R) med sladdklamman (V) och 2 Phillipsskruvar (U). Se Figur 8.

### BRUKSANVISNING (Se Figurerna 2, 4, 5, 6)

#### BT18-

**Att starta enheten (kontinuerlig drift):**

1. Sätt stickkontakten i ett lämpligt vägguttag.

2. Vrid timern ⏰ ((B) till I (TILL).

3. Välj hastighet med hastighetsknappen I (Låg), II (Med), III (Hög) (A).

**Att stänga av enheten:**

Tryck in hastighetsknappen ○ (A) (FRÅN) eller vrid timern ⏰ (B) till ○ (FRÅN)

**Att ställa in hastigheten:**

Tryck in en av hastighetsknapparna (A) I, II eller III och vrid timern ⏰ (B) till önskad tid (upp till 120 minuter).

**Att använda oscillationsinställning:**

Tryck in knappen ↶↷ (C) = Oscillation Till, Från

#### BT19-

**Fjärrkontroll:**

Fjärrkontrollen drivs med 2 batterier storlek AAA. På fläktens baksida finns ett fack för förvaring av fjärrkontrollen när den inte används (se Figur 6).

**Att starta enheten (kontinuerlig drift):**

Tryck in knappen ⏻/⏻ (E)- och välj hastighet I (Låg), II (Med), III (Hög). Vald hastighet visas på

hastighetsindikatorerna (D). Se Figur 4.

**Att stänga av enheten:**

Tryck in knappen ⏻/⏻ (E)

**Att använda timern:**

Tryck in knappen ⏰ (K) till önskad tid till avstängning visas på timerindikatorerna (J). Dessa representerar 1, 2, 4 respektive 8 timmar. Se Figur 4.

**Att använda oscillationsinställning:**

Tryck in knappen ↶↷ (I) = Oscillation Till, Från.

**Att använda bris/insomningsläge:**

Tryck in knappen ≡/🌙 (F) och välj mellan lägen naturlig bris eller nattbris. Valt läge visas på indikatorlamporna (G).

- I lägen naturlig bris ≡ ändras fläktens hastighet med slumpvisa intervall mellan hög, medium och låg och efterliknar på så sätt vindens naturliga beteende.
- I läge nattbris 🌙 arbetar fläkten med hög hastighet i 3 timmar, sedan med medium hastighet i 2 timmar, och avslutar med låg hastighet tills användaren stänger av enheten.

### RENGÖRING OCH UNDERHÅLL

- Always unplug the fan before cleaning or assembly.
  - Drag alltid ut stickkontakten ur vägguttaget före rengöring eller montering.
  - Torka av fläkten med en mjuktras som fuktats med en mild tvällösning.
  - Låt INTE vatten droppa in i fläktens motorutrymme.
  - Öppna INTE enheten för rengöring.
- Tillverkaren förbehåller sig rätten att ändra eller modifiera alla uppgifter utan anmälan

### GARANTI

SPARA DITT KVITTO, VILKET KRÄVS VID REKLAMATION UNDER GARANTITIDEN.

Den här produkten garanteras i 2 år efter ditt inköp enligt beskrivningen i det här dokumentet.

Om det osannolika skulle inträffa under garantiperioden, att apparaten slutar fungera på grund av konstruktions- eller tillverkningsfel, ska du ta den med till inköpsplatsen tillsammans med kvittot och en kopia av garantin.

Rättigheter och förmåner i den här garantin gäller utöver dina lagstiftade rättigheter, som inte påverkas av garantin. Endast Holmes Products (Europe) Ltd. ("Holmes") har rätt att ändra villkoren.

Holmes åtar sig att utan kostnad reparera eller byta ut apparaten eller en del av apparaten som inte fungerar ordentligt under garantiperioden, under förutsättning att:

- du omedelbart meddelar inköpsstället eller Holmes om problemet.
- Apparaten inte har ändrats på något sätt eller har utsatts för skador, missbruk, felaktig användning, reparation eller modifieringar av en person annat än en person som är auktoriserad av Holmes.

Garantin täcker inte fel som inträffar på grund av felaktig användning, skador, missbruk, användning med felaktigt spänning, naturfenomen, händelser som Holmes inte kan kontrollera, reparation eller ändringar av person annat än en person som är auktoriserad av Holmes eller försummelse att följa bruksanvisningen. Slitage vid normal användning täcks inte heller av garantin, inklusive, men inte begränsat till, mindre missfärgningar och repor. Rättigheterna i den här garantin gäller endast den ursprungliga köparen och avser inte kommersiellt eller offentligt bruk.

Om din apparat innefattar en landsspecifik garanti eller garantibilaga, ska du läsa villkoren i den garantin i stället för den här garantin eller kontakta din lokala auktoriserade försäljare för mer information.

Uttjänta elektriska produkter får inte slängas i hushållsavfallet. Återvinn om så är möjligt. Skicka ett e-postmeddelande till oss på enquiriesEurope@jardencs.com för ytterligare information om återvinning.

Holmes Products (Europe) Limited

1 Francis Grove

London

SW19 4DT

UK

.



## SUOMI

**LUE NÄMÄ TÄRKEÄT OHJEET JA SÄILYÄ NE.**

**TÄRKEITÄ OHJEITA**

Sähkölaitteiden käytössä on aina kiinnitettävä huomiota muun muassa seuraaviin turvallisuuteen liittyviin asioihin:

- Käytä tuuletinta vain sen käyttöoppaassa kuvattuihin käyttötarkoituksiin.
- Sähköiskuvaaran välttämiseksi älä upota tuuletinta, pistoketta tai virtajohtoa veteen tai ruiskuta niitä nesteillä.
- Laitetta on valvottava, jos lapset käyttävät sitä tai sitä käytetään lasten läheisyydessä.
- Irrota laite pistorasiasta aina, kun sitä ei käytetä ja kun siirät sen paikasta toiseen, kun irrotat siitä osia tai asennat siihen osia ja ennen laitteen puhdistusta.
- Varmista, että tuuletin on kytketty pois päältä virran pääkatkaisijasta ennen suojuksen poistamista.
- Vältä liikkuvien osien koskemista.
- Älä käytä laitetta räjähteiden tai räjähtävien kaasujen läheisyydessä.
- Älä sijoita tuuletinta tai sen osia avotulen, ruoanlaittovälineiden tai muiden lämpöä tuottavien laitteiden läheisyyteen.
- Älä käytä laitetta, jos sen virtajohto tai pistoke on vaurioitunut, jos laite ei toimi oikein tai jos laite on pudotettu tai muuten vahingoittunut.
- Lisälaitteiden, joita laitteen valmistaja ei suosittele tai myy, käyttäminen voi aiheuttaa vaaratilanteita.
- Älä käytä laitetta ulkona.
- Älä anna laitteen johdon roikkua pöydän tai työtason reunan ylitse tai olla kosketuksissa kuumien pintojen kanssa.
- Kun haluat irrottaa laitteen verkkovirrasta, ota kiinni pistokkeesta ja vedä se irti pistorasiasta. ÄLÄ VEDÄ virtajohtoa.
- Käytä laitetta aina kuivalla ja tasaisella pinnalla.
- Älä käytä tuuletinta, jos se on kyljellään.
- Olosuhteissa, joissa sähköverkko aiheuttaa nopeaa transienttia, tuote saattaa lakata toimimasta, jolloin käyttäjän on sammutettava laite ja kytkettävä se irti verkosta ennen uudelleen käynnistämistä.
- Tämä tuote on tarkoitettu vain kotitalouskäyttöön. Sitä ei ole tarkoitettu kaupalliseen käyttöön tai teollisuussovelluksiin.
- Jos laite lakkaa toimimasta, tarkista ensin että pistokkeen sulake (vain Isossa-Britanniassa) tai jakelutaulun sulake/suojakytin on toiminnassa, ennen kuin otat yhteyttä valmistajaan tai huoltoon.
- Jos virtajohto tai pistoke on vahingoittunut, valmistajan, valmistajan huoltohenkilökunnan tai jonkin muun tarvittavan pätevyys omaavan henkilön on vaihdettava se vaaratilanteen välttämiseksi.

- Sähköhäiriöt ja -katkokset voivat aiheuttaa toimintahäiriöitä laitteeseen, jolloin käyttäjän on käynnistettävä laite uudelleen.
- Tämä laite ei ole tarkoitettu sellaisten henkilöiden (mukaan lukien lasten) käyttöön, joiden fyysiset tai henkiset kyvyt tai näkö tai kuulo ovat jostakin syystä heikentyneet tai joilla ei ole laitteen käyttämiseen tarvittavaa kokemusta tai tietoutta, ellei kyseisestä henkilöstä vastuussa oleva henkilö ole antanut heille asianmukaisia ohjeita tai valvo heitä laitteen käytön aikana. Lapsia tulee valvoa, jotta he eivät leiki laitteen kanssa
- VAROITUS:** Tulipalon tai sähköiskun vaaran välttämiseksi tähän tuulettimeen EI SAA liittää mitään erillistä nopeudensäätölaitetta.

**KIRJAINTEN SELITYKSET (katso kuvat 1-8):**  
**BT18 Ohjauspaneeli**

A. Nopeudensäätöpainikkeet

B. Ajastinpainike

C. Oskillointipainike

**BT19 Ohjauspaneeli**

D. Nopeuden merkkivalot

E. Virta/nopeus-painike

F. Luonnollisen/laskevan tuuletuksen painikkeet

G. Luonnollisen/laskevan tuuletuksen merkkivalot

H. Oskilloinnin merkkivalo

I. Oskillointipainike

J. Ajastimen merkkivalot

K. Ajastinpainike

**Kaukosäädin** (*Vain mallissa BT19*)

L. Virta/nopeus-painike

M. Luonnollisen/laskevan tuuletuksen painike

N. Ajastinpainike

O. Oskillointipainike

**Jalustan ja virtajohdon kokoaminen (mallit BT18 ja BT19)**

P. Tuuletkotelo

Q. Jalusta takaa

R. Jalusta edestä

S. Sormiruuvit (2)

T. Virtajohto

U. Ristipääruuvit (2)

V. Virtajohdon kiinnike

**JOS TUULETTIMESTASI PUUTTUU OSIA?**  
ota yhteys asiakaspalveluun tai myyjään.

**KOKOAMISOHJEET (Katso kuvat 7 & 8)**

1. Asenna jalusta (Q, R) tuuletkoteloon (P) ja varmista, että virtajohto tulee jalustan (Q, R) väliin. Kiinnitä 2 sormi-ruuvilla (S). Kuvassa 7 on esitetty oikea asento kootun jalustan ja tuuletkotelon väliillä.

2. Kiinnitä virtajohton (T) jalustan (Q, R) pohjaan virtajohdon kiinnikkeellä (V) ja 2 ristipääruuvilla (U). Katso kuva 8.

**KÄYTTÖOHJEET (Katso kuvat 2, 4, 5, 6)**

**BT18-**

**Laitteen käynnistäminen (jatkuva käyttö):**

**1. Kytke laite pistorasiaan**

**2. Käännä ajastin** ⌚ (B) **päälle asentoon I (ON)**

**3. Valitse nopeudensäätöpainikkeesta I (Low), II (Med), III (High) (A).**

**Laitteen sammuttaminen:**

Käännä nopeudensäätöpainike pois päältä ⦿ (A) (OFF)) tai käännä ajastin ⌚ (B) asentoon ⦿ (OFF)

**Ajastimen käyttö:**

Valitse nopeudensäätöpainikkeesta (A) nopeus I, II tai III ja käännä ajastin ⌚ (B) osoittamaan haluttua aikaa (enintään 120 minuuttia)

**Oskilloiva käyttö:**

Paina 🔌 (C) = Oskillointi On, Off

**BT19-**

**Kaukosäädin:**

Kaukosäätimeen menee 2 x AAA-paristoja. Laitteen takana on lokero (katso kuva 6), jossa säädintä voidaan säilyttää, kun sitä ei käytetä.

**Laitteen käynnistäminen (jatkuva käyttö):**

Paina ⌚/🔌 (E)- Valitse nopeudeksi I (Low), II (Med) tai III (High) merkkivalojen (D) avulla. Katso kuva 4.

**Laitteen sammuttaminen:**

Paina ⌚/🔌 (E)

**Ajastimen käyttö:**

Painamalla ⌚ (K) valitaan haluttu laitteen sammutusaika 1, 2, 4 tai 8 tunnin päähän ajastimen merkkivalojen (J) mukaisesti. Katso kuva 4.

**Oskilloiva käyttö:**

Paina 🔌 (I) = Oskillointi On, Off

**Luonnollisen/laskevan tuuletuksen käyttö:**

Painamalla ≡/🌀 (F) valitaan luonnollinen tai laskeva tuuletus merkkivalojen (G) avulla.

- Luonnollisessa tuuletuksessa selataan ≡ satunnaisesti eri voimakkuuksien (High, Medium, Low & OFF) väliillä jäljitellen näin luonnollista tuulta, kunnes käyttäjä sammuttaa laitteen.

- Laskevassa tuuletuksessa selataan 🌀 automaattisesti eri nopeuksia alkaen asennosta High 3 tunnin ajan siirtyen sitten asentoon Medium 2 tunniksi, ja lopuksi asentoon Low, kunnes käyttäjä sammuttaa laitteen.

**PUHDISTUS JA HUOLTO**

- Always unplug the fan before cleaning or assembly.
- Tuuletin on irrotettava pistorasiasta aina ennen puhdistusta tai kokoamista.
- Puhdista tuuletin pehmeällä liinalla, jossa on mietoa saippualiuosta.
- ÄLÄ** pasta vettä tippumaan tuulettimen moottorikoteloon tai sen päälle.
- ÄLÄ** avaa laitetta puhdistaessasi sitä. The manufacturer reserves the right to change or modify any specifications without notice.

Valmistaja pidättää oikeuden muuttaa teknisiä tietoja ilman eri ilmoitusta.

**TAKUU**

SÄILYTÄ KUITTI, KOSKA TARVITSET SITÄ MAHDOLLISIA TAKUUVAATEITA VARTEN.

Tuotteella on 2 vuoden takuu. Takuuajan lasketaan alkavan ostohetkellä.

Jos laite ei tämän takuuajan jälkeen enää toimi suunnittelu- tai valmistusvirheen johdosta, palauta se ostopaikkaan kuitin ja takuutodistuksen kopion kanssa.

Tämän takuun myöntämät oikeudet ja edut myönnetään lakisääteisten oikeuksiesi lisäksi, eikä takuu vaikuta kyseisiin lakisääteisiin oikeuksiin. Vain Holmes Products (Europe) Ltd. ("Holmes") -yrityksellä on oikeus muuttaa näitä takuuehtoja.

Holmes sitoutuu määritettynä takuuajanjaksona korjaamaan tai vaihtamaan uuteen laitteeseen veloituksetta minkä tahansa viallisen laitteen osan seuraavien ehtojen täytyessä:

- Ostopaikalle tai Holmesille ilmoitetaan ongelmasta heti; ja

- Laitetta ei ole muutettu mitenkään tai kohdeltu kaltoin tai vahingoitettu eikä sen korjaukseen tai muutostöihin ole

osallistunut muita kuin Holmesin valtuuttamia henkilöitä.

Takuu ei kata virheellisestä käytöstä, vahingoittumisesta, laitteen kohtelemisesta väärin, laitteen väärällä jännitteellä käyttämisestä, luonnonmullistuksista, muista asioista, joihin Holmesilla ei ole vaikutusvaltaa, muun kuin Holmesin valtuuttaman henkilön tekemistä korjaus- tai muutostöistä tai ohjeiden noudattamatta jättämisestä aiheutuvia ongelmia. Lisäksi takuu ei kata tavallista kulumista, muun muassa pieniä värin muutoksia tai naarmuja.

Tässä takuussa myönnetyt oikeudet koskevat vain alkuperäistä ostajaa eivätkä ne ulotu kaupalliseen tai yhteisölliseen käyttöön.

Jos laitteella on maakohtainen takuu, käytä kyseisen takuun ehtoja tämän takuun sijasta tai pyydä lisätietoja paikalliselta valtuutetulta jälleenmyyjältä.Sähkölaitteita ei tulisi hävittää tavallisen kotitalousjätteen mukana. Toimita laitteet kierrätykseen. Lähetä meille sähköpostia osoitteeseen enquiriesEurope@jardencs.com, jos haluat lisätietoja kierrätyksestä ja muita WEEE-tietoja.

Holmes Products (Europe) Limited

1 Francis Grove

London

SW19 4DT

UK



**VENNLIGST LES OG TA VARE PÅ DISSE INSTRUKSJONENE**

**VIKTIGE INSTRUKSJONER**

Ved bruk av elektriske apparater skal grunnleggende sikkerhetsforholdsregler alltid etterfølges, inkludert følgende:

- Viften skal kun brukes til formålene som er beskrevet i brukerhåndboken.
- For å forhindre elektrisk støt, skal verken vifte, støpsel eller strømfledning dyppes i vann eller utsettes for væskesprut.
- Når apparater brukes av eller i nærheten av barn, må de holdes under nøye oppsyn.
- Trekk ut stikkkontakten når viften ikke er i bruk, når den flyttes fra ett sted til et annet, før deler settes på eller tas av, og før rengjøring.
- Sørg for at viften er slått av fra hovedstrømtilførselen før du fjerner vernet/grillristen.



Oppbrukte elektroniske produkter skal ikke kastes sammen med alminnelig avfall. Vennligst benytt muligheter til økologisk gjenvinning. E-post meldinger kan sendes til oss ved enquiriesEurope@jardencs.com for ytterligere informasjon om gjenvinning og WEEE.

Holmes Products (Europe) Limited

1 Francis Grove

London

SW19 4DT

UK



## POLSKI

### PROSIMY PRZECZYTAĆ I ZACHOWAĆ NINIEJSZĄ INSTRUKCJĘ WAŻNE INSTRUKCJE:

Przy korzystaniu z urządzeń elektrycznych należy przestrzegać podstawowych zasad bezpieczeństwa, w tym następujących środków ostrożności:

- Wentylatora należy używać wyłącznie w celu opisanym w instrukcji.
- Aby zapobiec porażeniu prądem elektrycznym, wentylatora, wtyku oraz kabla nie należy zanurzać w wodzie ani spryskiwać płynami.
- Urządzenia nie należy pozostawiać bez dozoru, gdy w pobliżu znajdują się dzieci.
- Wentylator należy wyłączyć z sieci, gdy nie jest używany, a także przy przenoszeniu na inne miejsce, zdejmowaniu lub zamocowywaniu części oraz przed czyszczeniem.
- Przed zdjęciem osłony/kratki sprawdzić, czy wentylator jest wyłączony z sieci.
- Należy unikać kontaktu z ruchomymi elementami.
- Nie używać urządzenia w obecności wybuchowych lub łatwopalnych oparów.
- Wentylatora ani żadnego jego elementu nie należy umieszczać w pobliżu otwartego płomienia oraz urządzeń do gotowania lub ogrzewania.
- Nie należy używać żadnego urządzenia, w którym kabel lub wtyczka są uszkodzone, jeżeli nastąpiła awaria urządzenia, lub jeżeli zostało ono upuszczone albo w jakikolwiek sposób uszkodzone.
- Stosowanie elementów, które nie są zalecane lub sprzedawane przez producenta urządzenia, może stanowić niebezpieczeństwo.

- Urządzenia nie wolno używać na wolnym powietrzu.
- Kabel nie powinien zwiisać ze stołu lub blatu ani dotykać gorących powierzchni.
- Aby odłączyć urządzenie od źródła zasilania, należy chwycić wtyk i wyciągnąć go z gniazdką ściennego. NIE ciągnąć za kabel.
- Urządzenie należy zawsze stawiać na suchej, poziomej powierzchni.
- Urządzenia nie należy włączać, gdy znajduje się ono w pozycji leżącej.
- Produkt ten przeznaczony jest WYŁĄCZNIE do użytku domowego, a nie do zastosowań komercyjnych lub przemysłowych.
- Podczas pracy w środowisku z nieustalonym, szybkim przebiegiem elektrycznym urządzenie może funkcjonować niepoprawnie i wymagać tego, aby użytkownik wyłączył je i włączył ponownie, jeśli będzie chciał z niego w dalszym ciągu korzystać.
- Jeżeli wentylator przestanie działać, przed skontaktowaniem się z producentem lub autoryzowanym punktem serwisowym należy w pierwszej kolejności sprawdzić bezpiecznik we wtyczce (tylko w Wielkiej Brytanii) lub bezpiecznik/wyłącznik automatyczny na tablicy rozdzielczej.
- Ze względów bezpieczeństwa wymiany uszkodzonego kabla lub wtyczki dokonywać może wyłącznie producent, jego autoryzowany punkt serwisowy lub inna odpowiednio wykwalifikowana osoba.
- W warunkach szybkozmiennych stanów nieustalonych sieci elektrycznej urządzenie może pracować nieprawidłowo i wymagać zresetowania przez użytkownika.
- Omawiane urządzenie nie jest przeznaczone do użycia przez osoby (w tym dzieci) o ograniczonych zdolnościach postrzegania lub umysłowych, bądź nie posiadających wiedzy i doświadczenia, chyba że pod nadzorem lub po poinstruowaniu odnośnie sposobu użycia urządzenia przez osobę odpowiedzialną za ich bezpieczeństwo. Dzieci należy nadzorować, aby nie bawiły się urządzeniem
- **OSTRZE ENIE:** Aby zredukować ryzyko zapalenia lub porażenia prądem elektrycznym NIE używaj wentylatora z żadnym monolitycznym urządzeniem kontrolującym prędkość.

#### OPIS (Patrz rys. 1-8):

##### BT18 Panel sterowania-

- A. Przyciski kontrolujące prędkość
- B. Pokrętko sterujące czasomierza
- C. Przycisk sterujący oscylacją

##### BT19 Panel sterowania

- D. Wskaźniki świetlne prędkości
- E. Przycisk zasilania/prędkości
- F. Przyciski trybu Podmuch wiatru/automatycznego sterowania podczas snu
- G. Wskaźniki świetlne trybu Podmuch wiatru/automatycznego sterowania podczas snu
- H. Wskaźnik świetlny oscylacji
- I. Przycisk sterujący oscylacją
- J. Wskaźniki świetlne czasomierza
- K. Przycisk sterujący czasomierza
- L. Przycisk zasilania/prędkości
- M. Przycisk trybu Podmuch wiatru/automatycznego sterowania podczas snu
- N. Przycisk sterujący czasomierza
- O. Przycisk sterujący oscylacją

##### Monta podstawy/przewodu (dla obu modeli BT18/BT19)

- P. Obudowa wentylatora
- Q. Podstawa - tył
- R. Podstawa – przód
- S. Śruby skrzydełkowe (2)
- T. Przewód elektryczny
- U. Śruby z łbem z gniazdkiem krzyżowym (2)
- V. Zacisk do przewodu

##### POTRZEBUJESZ CZĘŚCI DO WENTYLATORA?

Zadzwoń: 0800 052 3615

##### INSTRUKCJE MONTAŻOWE (Patrz rys. 7 oraz 8)

1. Przymocuj podstawę (Q,R) do obudowy wentylatora (P) upewniając się, że sznur jest zamknięty między podstawą (Q,R). Zabezpiecz elementy przy pomocy dwóch śrub skrzydełkowych (S). Odwołaj się do rys.7, aby odpowiednio wyrównać podstawę względem obudowy wentylatora.
2. Zabezpiecz przewód elektryczny (T) w dolnej części podstawy (Q,R) przy użyciu specjalnego zacisku (V) wraz z dwoma śrubami z łbem z gniazdkiem krzyżowym (U). Patrz rys.8.

##### INSTRUKCJE UŻYTKOWANIA (Patrz rys. 2, 4, 5, 6)

##### BT18-

Aby włączyć urządzenie (nieprzerwane użytkowanie):

##### 1. Podłącz wentylator

##### 2. Ustaw czasomierz ⌚ (B) na I (ON - włączony)

##### 3. Wybierz prędkość ustawiając przycisk I (niska), II (średnia), III (wysoka) (A).

##### Aby wyłączyć urządzenie:

Ustaw prędkość przyciskiem ○ (A) (OFF - wyłączony) lub ustaw czasomierz ⌚ (B) na ○ (OFF – wyłączony.)

##### Aby kontrolować czas:

Wybierz przycisk prędkości (A) I, II lub III oraz ustaw czasomierz ⌚ (B)na żądany czas (do 120 minut).

##### Aby kontrolować oscylację:

Naciśnij 🌀 (C) = Oscylacja On (włączona), Off (wyłączona)

##### BT19-

##### Zdalne sterowanie:

Zdalne sterowanie wymaga dwóch baterii AAA, aby mogło działać. Z tyłu wentylatora znajduje się otwór (Patrz rys. 6), w którym można umieścić pilota, jeśli się z niego nie korzysta.

##### Aby włączyć urządzenie (nieprzerwane użytkowanie):

Naciśnij ⏻/🌀 (E)- Wybierz prędkość I (niska), II (średnia), III (wysoka), którą pokazują wskaźniki świetlne prędkości (D).Patrz rys.4.

##### Aby wyłączyć urządzenie:

Naciśnij ⏻/🌀 (E)

##### Aby kontrolować czas:

Naciśnij ⌚ (K) Wybierz żądany czas, po którym zasilanie ma być wyłączone: 1, 2, 4, 8 godzin. Czas pokazują wskaźniki świetlne czasomierza. (J). Patrz rys.4.

##### Aby kontrolować oscylację:

Naciśnij 🌀 (C) = Oscylacja On (włączona), Off (wyłączona)

##### Aby użyć trybu podmuch wiatru/snu:

Naciśnij ≡/🌀 (F) Wybierz Naturalny podmuch wiatru, albo tryb automatycznego sterowania podczas snu pokazane przez wskaźniki świetlne (G).

- Tryb Naturalnego podmuchu wiatru ≡ ustawienia prędkości wentylatora będą zmieniać się przez opcje: wysoka, średnia, niska oraz wyłączony w celu symulowania

naturalnego podmuχu wiatru, αζ do chwili, w kt6rej uζyttkownik wyttczy urzαdzenie.

- Tryb automatycznego sterowania 🔊 podczas snu b6dnie automatycznie przechodził przez ustawienia πρ6dκοδci wentylatora poczαwszy od wysokiej πρ6dκοδci przez 3 godziny, nast6pnie ςρ6dniej przez 2, potem b6dnie pracował na niskiej αζ do chwili, w kt6rej uζyttkownik wyttczy urzαdzenie.

#### CZYSZCZENIE I KONSERWACJA

- Przed czyszczeniem lub montαژem zawsze odttcz wentylator od zasilania.
- Czyζc wentylator przy uζyciu mi6kkiej tkaniny nasαczonej ttgodnym roztworem mydła.
- NIE** pozw6l, aby woda ςciekała na obudow6 silnika wentylatora lub do jej ςrodka.
- NIE** otwieraj wentylatora, aby go wyczyζic. Producent zastrzega sobie prawo zmiany lub modyfikacji kaζdej specyfikacji bez powiadomienia.

#### GWARANCJA

PROSIMY O ZACHOWANIE RACHUNKU PONIEWAζ JEGO OKAZANIE BEDZIE KONIECZNE W PRZYPADKU JAKICHKOLWIEK ROSZCZEN GWARANCYJNCH.

Niniejszy produkt obj6ty gwarancjα obowiαzujαcα przez okres 2 lat od daty zakupu produktu, zgodnie z warunkami określonymi w tym dokumencie.

Jeζeli w okresie gwarancyjnym urzαdzenie przestanie πrawd6lowo funkcjonować (co jest ma6o πrawdopodobne) z powodu wad konstrukcyjnych lub wykonawczych, naleζy dokonać jego zwrotu w punkcie zakupu, załαczajαc rachunek i kopi6 niniejszej gwarancji.

Prawa i ςwiadczenia z tytułu niniejszej gwarancji uzupełniajα prawa określone w przepisach, na kt6re niniejsza gwarancja nie ma wptwy. Zmiany niniejszych warunk6w moζe dokonać tylko firma Holmes Products (Europe) Ltd. („Holmes”).

Firma Holmes zobowiαzuje si6 w okresie gwarancyjnym do przeprowadzenia bezπłatnej naprawy lub wymiany urzαdzenia lub dowolnej jego cz6dci, kt6ra funkcjonuje nieπrawd6lowo, pod warunkiem, ζe:

- Uζyttkownik powinien natychmiast poinformować o zaistniałym problemie punkt sprzedaζy lub firm6 Holmes; oraz

- Urzαdzenie nie by6o w ζaden spos6b modyfikowane, uszkodzone lub eksploatowane w niewłaδciwy spos6b ani naprawiane przez osob6 nie posiadajαcα upowaζnienia ze strony firmy Holmes.

Gwarancjα nie b6dα obj6te uszkodzenia b6dαce wynikiem niewłaδciwego uζywania, zniszczenia, uζyttkowania przy nieπrawd6lowym napi6ciu, działania sił natury lub zdarzeń, na kt6re firma Holmes nie ma wptwy, napraw dokonywanych przez osoby nie posiadajαce upowaζnienia ze strony firmy Holmes lub post6powania niezgodnego z zasadami określonymi w instrukcji uζyttkowania. Ponadto, niniejsza gwarancja nie obejmuje normalnego zuζycia i zniszczenia, w tym mi6dzy innymi, drobnych odbarwień i zadrapań.

Prawa określone w tej gwarancji dotyczα tylko pierwotnego nabywcy produktu i nie obejmujα uζyttkowania o charakterze komercyjnym i komunalnym.

Jeζeli do urzαdzenia załαczona jest ulotka gwarancyjna przeznaczona dla danego kraju, prosimy odwołać si6 do warunk6w określonych w tej gwarancji, kt6ra zast6puje niniejszα gwarancj6, lub skontaktować si6 z lokalnym autoryzowanym dealerem w sprawie uzyskania dokłαdniejszych informacji.

Odpad6w elektrycznych nie naleζy mieszać razem z odpadami pochodzαcymi z gospodarstw domowych.Tam, gdzie istniejα odpowiednie obiekty, urzαdzenia naleζy poddać recyklingowi.Aby uzyskać dodatkowe informacje dotyczαce recyklingu i WEEE naleζy skontaktować si6 pod adresem enquiriesEurope@jardencs.com for further recycling and WEEE information.

Holmes Products (Europe) Limited

1 Francis Grove

London

SW19 4DT

Wielka Brytania

## ΕΛΛΗΝΙΚΑ

#### ΔΙΑΒΑΣΤΕ ΠΡΟΣΕΚΤΙΚΑ ΚΑΙ ΦΥΛΑΞΤΕ ΑΥΤΕΣ ΤΙΣ ΟΔΗΓΙΕΣ ΣΗΜΑΝΤΙΚΕΣ ΟΔΗΓΙΕΣ

Κατά τη χρ6ηση ηλεκτρικ6wn συσκευ6wn, θα πρ6πει να λαμβάνονται κάποιες βασικ6ς προφυλάξεις ασφαλείας, συμπεριλαμβανομ6νων των παρακάτω:

- Χρησιμοποι6στε τον ανεμιστ6ρα μ6νο για τους σκοπο6ς που περιγράφονται στο εγχειρίδιο οδηγι6wn.

- Για την αποφυγ6 ηλεκτροπληζιας, μην βάζετε τον ανεμιστ6ρα, τα β6σματα ή το καλώδιο στο νερό και μην ψεκάζετε με υγρά.

- Όταν η συσκευή χρησιμοποιείται από ή κοντά σε παιδιά, η στενή επιπ6ρηση είναι απαραίτητη.

- Αποσυνδ6εστε τον ανεμιστ6ρα από την πηγ6 τροφοδοσias όταν δεν τη χρησιμοποιείτε, όταν μετακινείτε τον ανεμιστ6ρα, προτου συνδ6εσετε ή αποσυνδ6εσετε εξαρτ6ματα και πριν τον καθαρισμ6.

- Βεβαιω θείτε ότι ο ανεμιστ6ρας 6χει αλοσυνδεθεί αλό την Ιρίζα ρεύματος Ιριν να αφαιρέσετε το Ιροστατευτικό κάλυμμα/ Ιλέγμα.

- Αποφύγετε την επαφή με οποιαδ6ποτε κιν6υμενα εξαρτ6ματα.

- Μην τον λειτουργείτε στην παρουσία εκρηκτικ6wn ή/και εύφλεκτων αερι6wn.

- Μην τοποθετείτε τον ανεμιστ6ρα ή οποιαδ6ποτε εξαρτ6ματα κοντά σε φλόγα, μαγειρικ6 συσκευή ή άλλη συσκευή θερμ6τητας.

- Μην λειτουργείτε οποιαδ6ποτε συσκευή με καεστραμμένο καλώδιο ή β6σμα ή μετá από δυσλειτουργία, βλάβη ή εάν η συσκευή 6χει π6σει κάτω.

- Η χρ6ηση αξεσουάρ που δεν προτείνονται ή πωλ6νται από τον κατασκευαστ6 της συσκευ6ς ενδ6χεται να προκαλέσει κινδ6νους.

- Μην χρησιμοποιείτε σε εξωτερικό χ6ρο.

- Μην αφήνετε το καλώδιο να κρέμεται από κάποιo τραπέζι ή να 6ρχεται σε επαφή με

- Για αποσύνδεση από την τροφοδοσία, πιάστε το β6σμα και τραβ6ξτε το από την πρίζα. ΜΗΝ τραβάτε το καλώδιο.

- Χρησιμοποιείτε πάντα τη συσκευή πάνω σε στεγνή, επίπεδη επιφάνεια.

- Ο ανεμιστ6ρας δεν θα πρ6πει να είναι σε οριζ6ντια θέση όταν λειτουργεί.

- Το πρ6ϊόν αυτό προορίζεται ΜΟΝΟ για οικιακή χρ6ηση και όχι για εμπορικ6ς ή βιομηχανικ6ς εφαρμογ6ς.

- Σε ένα Ιεριβάλλον γρήγορων μεταβολ6wn τάσης, το Ιροϊόν μορεί να μη λειτουργ6σει σωστά και να χρειαστεί ο χρ6στης να αλενεργοιο6σει τη συσκευή και να βγάλει το καλώδιο αλό την Ιρίζα για να λειτουργ6σει και Ιάλι το Ιροϊόν.

- Αν ο ανεμιστ6ρας σταματ6σει να λειτουργεί, ελέγξτε αρχικά την ασφάλεια στο β6σμα (μόνο ΗΒ) ή αν η ασφάλεια/διακόπτης κυκλώματος στον πίνακα διανομ6ς λειτουργ6ούν κανονικά πριν επικοινων6σετε με τον κατασκευαστ6 ή τον αντιπρ6σωπο σ6ρβις.

- Αν το καλώδιο τροφοδοσias ή το β6σμα υποστεί ζημία, θα πρ6πει να αντικατασταθο6ν από τον κατασκευαστ6 ή τον αντιπρ6σωπο

σ6ρβις του κατασκευαστ6 ή από άλλο εξουσιοδοτημένο άτομο για να αποφευχθο6ν τυχ6ν κινδ6νοι.

- Στην περιπτωση στιγμιαίου προβλήματος με το ρεύμα, το πρ6ϊόν μπορεί να παρουσιάσει δυσλειτουργία και να χρειάζεται επαναφορά (reset) από το χρ6στη.

- Η συσκευή αυτή δεν πρ6πει να χρησιμοποιείται από άτομα (συμπεριλαμβανομ6νων των παιδι6wn) με μειωμένες σωματικ6ς, αισθητ6ριες ή νοητικ6ς ικαν6τητες ή από άτομα που δεν 6χουν εμπειρία και γνώση, παρά μ6νο εάν επιτηρ6νται ή τους 6χουν δοθεί οδηγίες σχετικά με τη χρ6ση της συσκευ6ς από άτομο υπεύθυνο για την ασφάλειά τους. Τα παιδιά πρ6πει να επιτηρ6νται προκειμένου να διασφαλιστεί ότι δεν παίζουn με τη συσκευή.

- ΠΡΟΕΙΔΟΠΟΙΗΣΗ:** Για να μειωθεί ο κινδυνος Ιυρκαγιας ή ηλεκτρικού σοκ, ΜΗ χρησιμοποιείτε αυτόν τον ανεμιστ6ρα με συσκευ6ς ρύθμισης ταχύτητας στερεάς κατάστασης.

**ΠΕΡΙΓΡΑΦΕΣ (Βλ. Σχ. 18):**

**Πίνακας ελέγχου BT18**

A. Κουμιά ρύθμισης ταχύτητας

B. Κουμιά ρύθμισης χρονοδιακότη

Γ. Κουμιά ρύθμισης ταλάντωσης

**Πίνακας ελέγχου BT19 –**

Δ. Ενδεικτικ6ς λυχνίες ταχύτητας

E. Κουμιά λειτουργίας/ταχύτητας

Z. Κουμιά λειτουργίας δροσισμού/αναστολής

H. Ενδεικτικ6ς λυχνίες λειτουργίας

**δροσισμού/αναστολής**

Θ. Ενδεικτική λυχνία ταλάντωσης

I. Κουμιά ρύθμισης ταλάντωσης

K. Ενδεικτικ6ς λυχνίες χρονοδιακότη

Λ. Κουμιά ρύθμισης χρονοδιακότη

**Τηλεχειριστ6ριο (Μόνο για το μοντέλο BT19)**

M. Κουμιά λειτουργίας/ταχύτητας

N. Κουμιά λειτουργίας δροσισμού/αναστολής

N. Κουμιά ρύθμισης χρονοδιακότη

O. Κουμιά ρύθμισης ταλάντωσης

**Διάταξη βάσης/καλωδίου (για τα μοντέλα BT18/BT19)**

Π. Περιβλημα ανεμιστ6ρα

P. Οίσθια βάση

Σ. Πρόσθια βάση

T. Βίδες τύλου Ιεταλούδα (2)

Υ. Καλώδιο τροφοδοσias

T. Βίδες τύλου σταυρό (2)

X. Σφικτ6ρας καλωδίου

#### ΛΕΙΠΕΙ ΚΑΠΟΙΟ ΕΞΑΡΤΗΜΑ ΑΠΟ ΤΟΝ ΑΝΕΜΙΣΤΗΡΑ ΣΑΣ;

Τηλεφωνήστε στο 0800 052 3615 για να εξυληρητηθείτε.

#### **ΟΔΗΓΙΕΣ ΣΥΝΑΡΜΟΛΟΓΗΣΗΣ (Βλ. Εικ. 7 & 8)**

1. Συναρμολογήστε τη βάση (Q,R) στο περίβλημα του ανεμιστήρα (P) διασφαλίζοντας ότι το καλώδιο βρίσκεται ανάμεσα στη βάση (Q,R). Ασφαλίστε τα μαζί με 2 βίδες τύπου τεταλούδα (S). Ανατρέξτε στο Σχ. 7 για τη σωστή ευθυγράμμιση της συναρμολογημένης βάσης στο περίβλημα του ανεμιστήρα.

2. Ασφαλίστε το καλώδιο τροφοδοσίας (T) στο κάτω μέρος της βάσης (Q,R) χρησιμοποιώντας το σφικτήριο καλωδίου (V) με 2 βίδες τύπου σταυρό (U). Ανατρέξτε στο Σχ. 8.



#### **ΟΔΗΓΙΕΣ ΛΕΙΤΟΥΡΓΙΕΣ (Βλ. Σχ. 2, 4, 5, 6)**

##### **BT18-**

**Για να ενεργοποιήσετε τη συσκευή (συνεχής χρήση):**

1. Συνδέστε τη συσκευή στην τρίζα.
2. Γυρίστε το χρονοδιακόπτη  (B) στη θέση I (Ενεργοποιημένος)
3. Επιλέξτε τη ρύθμιση ταχύτητας I (χαμηλή), II (μέτρια), III (υψηλή) (A).

Για να απενεργοποιήσετε τη συσκευή (OFF):

Επιλέξτε τη ρύθμιση ταχύτητας  (A) (OFF) ή γυρίστε το χρονοδιακόπτη (B) στη θέση   (OFF)

**Για να χρησιμοποιήσετε τη ρύθμιση χρονοδιακόπτη:**

Επιλέξτε μια ρύθμιση ταχύτητας (A) I, II ή III και γυρίστε το χρονοδιακόπτη  (B) στην θέση του επιθυμητού χρόνου (έως 120 λεπτά)

Για να χρησιμοποιήσετε τη ρύθμιση ταλάντωσης:

Πιέστε το  (C) = Ενεργοποίηση, απενεργοποίηση ταλάντωσης



##### **BT19-**

**Τηλεχειριστήριο:**

Απαιτούνται 2 μπαταρίες AAA για τη λειτουργία του τηλεχειριστηρίου. Υπάρχει υποδοχή στο πίσω μέρος της συσκευής (Ανατρέξτε στο Σχ. 6) για τη

φύλαξη του τηλεχειριστηρίου όταν δε χρησιμοποιείται.

**Για να ενεργοποιήσετε τη συσκευή (συνεχής χρήση):**

Πιέστε το   (E)- Επιλέξτε την ταχύτητα I (χαμηλή), II (μέτρια), III (υψηλή) που απεικονίζεται στις ενδεικτικές λυχνίες ταχύτητας (D). Ανατρέξτε στο Σχ. 4.



**Για να απενεργοποιήσετε τη συσκευή (OFF):**

Πιέστε το   (E)



**Για να χρησιμοποιήσετε τη ρύθμιση χρονοδιακόπτη:**

Πιέστε το  (K) για να επιλέξετε τον επιθυμητό χρόνο απενεργοποίησης της συσκευής σε 1, 2, 4, 8 ώρες, όπως απεικονίζονται από τις ενδεικτικές λυχνίες χρονοδιακόπτη (J). Ανατρέξτε στο Σχ. 4.

**Για να χρησιμοποιήσετε τη ρύθμιση ταλάντωσης:**

Πιέστε το   (C) = Ενεργοποίηση, απενεργοποίηση ταλάντωσης

**Για να χρησιμοποιήσετε τη λειτουργία δροσισμού/αναστολής:**

Πιέστε το   (F) Επιλέξτε το φυσικό δροσισμό (Natural Breeze) ή την αναστολή δροσισμού (Sleep Breeze), όπως απεικονίζονται από τις ενδεικτικές λυχνίες (G).

• Η λειτουργία φυσικού δροσισμού  θα ολοκληρώσει με τυχαία επλογή τους κύκλους λειτουργίας των ρυθμίσεων ταχύτητας του ανεμιστήρα από Υψηλή, σε Μέτρια, Χαμηλή & απενεργοποίηση (OFF) για να θέσει σε λειτουργία ένα φυσικό δροσισμό μέχρι να απενεργοποιηθεί (OFF) ο χρήστης τη συσκευή.

• Η λειτουργία αναστολής δροσισμού  θα ολοκληρώσει αυτόματα τους κύκλους λειτουργίας των ρυθμίσεων ταχύτητας του ανεμιστήρα, αρχικά σε Υψηλή ταχύτητα για 3 ώρες, στη συνέχεια σε Μέτρια ταχύτητα για 2 ώρες, στη συνέχεια σε Χαμηλή ταχύτητα μέχρι να απενεργοποιηθεί (OFF) ο χρήστης τη συσκευή.

#### **ΚΑΘΑΡΙΣΜΟΣ ΚΑΙ ΣΥΝΤΗΡΗΣΗ**

- Να βγάζετε πάντα τον ανεμιστήρα από την τρίζα πριν το καθαρίσετε ή τον συναρμολογήσετε.
- Να καθαρίζετε τον ανεμιστήρα με ένα μαλακό πανί που έχει εφυγρανθεί με διάλυμα μαλακού σαπουνιού.
- **MHN** αφήνετε να τρέξει νερό πάνω ή μέσα στο περίβλημα του κινητήρα ανεμιστήρα.
- **MHN** ανοίγετε τη συσκευή για να την καθαρίσετε.

Ο κατασκευαστής διατηρεί το δικαίωμα να αλλάξει ή να τροποποιήσει τυχόν τροδιαγραφές χωρίς προειδοποίηση.

#### **ΕΓΓΥΗΣΗ**

ΦΥΛΑΞΤΕ ΤΗΝ ΑΠΟΔΕΙΞΗ ΣΑΣ. ΘΑ ΣΑΣ ΧΡΕΙΑΣΤΕΙ ΣΕ ΠΕΡΙΠΤΩΣΗ ΑΠΑΙΤΗΣΗΣ ΑΠΟΖΗΜΙΩΣΗΣ ΒΑΣΕΙ ΤΗΣ ΠΑΡΟΥΣΑΣ ΕΓΓΥΗΣΗΣ.

Το προϊόν διαθέτει εγγύηση 2 ετών από την ημερομηνία αγοράς με τον τρόπο που περιγράφεται στο παρόν έγγραφο.

Στην εξαιρετική περίπτωση που κατά τη διάρκεια της εγγυητικής αυτής περιόδου διακοπεί η λειτουργία της συσκευής εξαιτίας σφάλματος σχεδιασμού ή κατασκευής, παρακαλείστε να την επιστρέψετε στο κατάστημα αγοράς μαζί με την ταμειακή απόδειξη και ένα αντίγραφο της παρούσας εγγύησης.

Τα δικαιώματα και οφέλη υπό το πλαίσιο αυτής της εγγύησης είναι επιπρόσθετα των νομίμων δικαιωμάτων σας, τα οποία δεν επηρεάζονται από την παρούσα εγγύηση. Μόνο η εταιρεία Θομνετ Πσοδφγυτ (Εφσοπε) Μυδ. (εφεξής “Θομνετ”) έχει δικαίωμα να προβαίνει σε αλλαγές των όρων αυτών.

Η εταιρεία Θομνετ αναλαμβάνει εντός της εγγυητικής περιόδου να επισκευάσει ή αντικαταστήσει τη συσκευή, οποιοδήποτε εξάρτημά της διαπιστωθεί ότι δεν λειτουργεί σωστά, χωρίς χρέωση, υπό τον όρο ότι:

- Θα ενημερώσετε άμεσα τον αρμόδιο στο κατάστημα αγοράς ή στην εταιρεία Θομνετ σχετικά με το πρόβλημα και
- η συσκευή δεν έχει τροποποιηθεί με κανένα τρόπο ή δεν έχει υποστεί βλάβη, κακή χρήση, κατάχρηση, επισκευή ή τροποποίηση από άτομο που δεν είναι εξουσιοδοτημένο από την εταιρεία Θομνετ.

Βλάβες που οφείλονται σε ακατάλληλη χρήση, ζημιά, κατάχρηση, χρήση με ακατάλληλη τάση ρεύματος, φυσικά φαινόμενα, γεγονότα που υπερβαίνουν τον έλεγχο της εταιρείας Θομνετ, επισκευή ή τροποποίηση από άτομο που δεν είναι εξουσιοδοτημένο από την εταιρεία Θομνετ ή

αδυναμία τήρησης των οδηγιών χρήσης δεν καλύπτονται από την παρούσα εγγύηση. Επιπλέον, η φυσιολογική φθορά, συμπεριλαμβάνοντας χωρίς περιορισμό ελάχιστες αλλοιώσεις χρωμάτων ή αμυχές, δεν καλύπτεται από την παρούσα εγγύηση.

Τα δικαιώματα υπό το πλαίσιο της παρούσας εγγύησης θα ισχύουν μόνο για τον αρχικό αγοραστή και δεν μπορούν να επεκταθούν για εμπορική ή δημόσια χρήση.

Εάν η συσκευή σας περιλαμβάνει εγγύηση ή προσθήκη εγγύησης ειδικά για κάθε χώρα, ανατρέξτε στους όρους και τις προϋποθέσεις αυτής της εγγύησης ή της προσθήκης εγγύησης αντί της παρούσας ή επικοινωνήστε με τον τοπικό εξουσιοδοτημένο μεταπωλητή για περισσότερες πληροφορίες. Τα άχρηστα ηλεκτρικά προϊόντα δεν πρέπει να απορρίπτονται μαζί με τα οικιακά απορρίμματα. Να προβαίνετε σε ανακύκλωση όπου υπάρχουν σχετικές εγκαταστάσεις. Επικοινωνήστε μαζί μας μέσω ε-ναιμ στο [enquiriesEurope@jardencs.com](mailto:enquiriesEurope@jardencs.com) περισσότερες πληροφορίες σχετικά με την ανακύκλωση και τα ΑΗΗΕ (Απορρίμματα ηλεκτρικού και ηλεκτρονικού εξοπλισμού).

Holmes Products (Europe) Limited

1 Francis Grove

London

SW19 4DT

UK

## **ČESKY**

#### **PŘEČTĚTE SI TYTO POKYNY A PEČLIVĚ JE USCHOVEJTE DŮLEŽITÉ POKYNY**

Při použití elektrických zařízení je třeba dodržovat následující základní bezpečnostní opatření:

- Ventilátor používejte pouze k účelům popsaným v Návodu k obsluze.
- Chraňte se před elektrickým šokem – neponořujte ventilátor, vidlici ani kabel do vody a nestříkejte na ně tekutiny.
- Zařízení je třeba používat pod přísným dohledem, pokud jej používají děti nebo pokud se zařízení používá v jejich blízkosti.
- Odpojte ventilátor od elektrické sítě v případě, že jej nepoužíváte, stěhujete z jednoho místa na druhé, před demontáží či montáží součástí a před čištěním.
- Před sejmutím krytu/mřížky se ujistěte, zda je ventilátor odpojený ze zásuvky.

- Vyhněte se styku s pohyblivými díly.
- Nepoužívejte v přítomnosti výbušných nebo hořlavých par.
- Ventilátor či jeho části neumísťujte do blízkosti otevřeného ohně, vařičů ani topných zařízení.
- Zařízení nepoužívejte s poškozeným kabelem ani vidlicí, po selhání zařízení nebo po pádu/poškození jakýmkoliv způsobem.
- Použití doplňků, které výrobce zařízení nedoporučuje ani neprodává, může být nebezpečné.
- Nepoužívejte venku.
- Nenechávejte kabel viset přes hranu stolu nebo linky a zabraňte jeho styku s horkými povrchy.
- Při odpojování ze sítě uchopte vidlici a vytáhněte ze zásuvky. Netahejte za napájecí šňůru.
- Vždy používejte na suchém a rovném povrchu.
- Ventilátor nepoužívejte položený na stranu.
- Tento výrobek je určen POUZE k použití v domácnosti. Není určen ke komerčnímu ani průmyslovému použití.
- Nikdy nenechávejte kabel v oblasti, kde se vyskytuje těžká doprava. A abyste předešli nebezpečí požáru, nikdy nepokládejte kapel pod rohožky (předložky) nebo do blízkosti jakéhokoliv tepelného spotřebiče.
- Přestane-li ventilátor fungovat, než se obrátíte na výrobce nebo servisní středisko, nejprve zkontrolujte, zda je funkční pojistka/jistič na rozvodném panelu.
- Výměnu poškozeného přívodního kabelu musí provádět výrobce, servisní středisko nebo odpovídajícím způsobem kvalifikovaná osoba, aby se předešlo možným rizikům.
- V elektrické síti s rychlými přechodovými jevy může dojít k chybné funkci výrobku vyžadující obnovení nastavení uživatelem.
- Tento přístroj není určen pro použití osobami (včetně dětí) s omezenými fyzickými, smyslovými či mentálními schopnostmi nebo bez zkušeností a znalostí, pokud jim nebyl zajištěn dohled nebo školení týkající se použití přístroje osobou zodpovědnou za jejich bezpečnost. Na děti by se mělo dohlížet a zajistit, aby si s tímto přístrojem nehrály.
- VÝSTRAHA:** Abyste zabránili elektrickému šoku nebo požáru, nepoužívejte tento ventilátor spolu s jakýmkoliv pevným zařízením na měření rychlosti.

**POPIS (sledujte odstavec 1-8):**

**BT18 kontrolní panel-**

- A. Knoflíky pro nastavení rychlosti
- B. časovač
- C. Ovladač pro oscilaci

**BT19 kontrolní panel-**

- D. Světelná indikace rychlosti
- E. Ovladač pro sepnutí a rychlost
- F. Přepínač pro režim Breeze a Sleep
- G. Indikátor pro režimy Breeze a Sleep
- H. Indikační světýlko pro oscilaci
- I. Kontrolní knoflík pro oscilaci
- J. Indikační světýlko pro časovač
- K. Kontrolní knoflík pro časovač
- Dálkový ovlada** *(pouze u modelu BT19)*
- L. Vypínač a ovladač rychlosti
- M. Přepínač do režimu Breeze a Sleep
- N. Kontrolní knoflík pro časovač
- O. Kontrolní knoflík pro oscilaci

**Základna a kabelové p ípojení (pro oba modely BT18 a BT19)**

- P. Kryt
- Q. Zadní základna
- R. Přední základna
- S. Palcové šrouby (2)
- T. Připojovací kabel
- U. šroubky s křížovou hlavičkou (2)
- V. Svorka pro kabel

**POKUD VÁM BUDE CHYBT NJAKÁ SOU ÁSTKA**

prosim volejte na číslo 0800 0523615

**INSTRUKCE PRO MONTÁŽ (sledujte odstavec . 7 a 8)**

- Spojte bázi (Q, R) s krytem jednotky (P) a ujistěte se, že kabel je izolovaný mezi bázemi Q a R. Zajistěte to dohromady dvěma šrouby (S). Podívejte se na odstavec 7, který vysvětluje správné připojení namontované báze ke krytu jednotky.

- Zajistěte kabel (T) k spodní části báze (Q,R) za použití kabelové svorky (V) se dvěma šrouby s křížovou hlavou (U). Podívejte se na odstavec č. 8.

**PROVOZNÍ INSTRUKCE (sledujte odstavce 2, 4, 5, 6)**

**BT18-**

**Zapojení jednotky (postup):**

- Zasuňte zásuvku do proudu**

- Otočte časovač 🕒 (B) do polohy I (ON)**

- Nastavte rychlost I (nízká), II (střední), III (vysoká) (A).**

**Odpojení jednotky (postup):**

Otočte knoflík rychlosti 🕒 (A) do polohy OFF anebo knoflík časovače (B) do polohy 🕒 (OFF)

**Použití časovaného ovládání:**

Otočte knoflíkem (A) na požadovanou rychlost (I,II nebo III) a nastavte časovač 🕒 (B) na požadovanou hodnotu (max. 120 minut).

**Použití oscilačního (kolísavého) ovládání:**

Stiskněte ovladač 🌀 (C) = do polohy ON (zapnuto) nebo OFF (vypnuto)

**BT19-**

**DÁLKOVÝ OVLADAŽŽ:**

Dálkový ovladač vyžaduje dvě AAA baterie. Na zadní straně jednotky je prostor pro tyto baterie (podívejte se na odstavec 6, který vysvětluje, jak skladovat jednotku, kterou nepoužíváme).

**Zapojení jednotky (ON) :**

Stiskněte knoflík 🕒/🌀 (E)- vyberte rychlost I (nízká), II (střední), III (vysoká), která je zobrazena na světelném indikátoru (D). Sledujte odstavec 4.

**Použití oscilačního ovládání:**

Stiskněte knoflík 🕒/🌀 (E)

**Návod na použití časového ovladače:**

Stiskněte knoflík 🕒 (K) select desired time for Power to turn OFF in 1, 2, 4, 8 hours shown by the Timer Indicator lights (J). Ref. to Fig.4.

**Použití oscilačního (kolísavého) ovládání:**

Stiskněte ovladač 🌀 (C) = do polohy ON (zapnuto) nebo OFF (vypnuto)

**Použití funkcí Breeze/Sleep:**

Stiskněte knoflík ≡/🕒 (F) a vyberte si Natural breeze nebo Sleep breeze podle světelného indikátoru (G).

- V poloze natural breeze ≡ (přirozené foukání) se bude náhodně střídát rychlost (nízká, střední a vysoká, vypojeno) pro dosažení efektu přirozeného větru. Proces ukončíte otočením knoflíku do polohy OFF.
- Zvolíte li způsob Sleep breeze 🕒 bude se rychlost automaticky měnit, a to takto: první 3 hodiny vysoká rychlost, další dvě hodiny střední rychlost a poté nízká rychlost až do doby, než přístroj ručně vypnete do polohy OFF.

**ČIŠTĚNÍ A ÚDRŽBA**

- Před čištěním nebo montáží vždycky vypojte ventilátor z elektřiny.
- Čistíte ventilátor jemným hadrem navlhčeným ve slabém mýdlovém vodním roztoku
- Voda nesmí nikdy nakatat na nebo do motorové části ventilátoru.
- Neotevírejte a nečistěte motorovou jednotku. Výrobce si vyhrazuje právo změnit nebo upravit jakékoliv specifikace bez předchozího upozornění.

**ZÁRUKA**

DOKLAD O KOUPI PŘÍSTROJE PEČLIVĚ USCHOVEJTE. JE POTŘEBA PŘI REKLAMACI V RÁMCI TÉTO ZÁRUKY.

Tento výrobek podléhá 2 leté záruční době od data zakoupení, jak je uvedeno dále v dokumentu.

Pokud během záruční doby dojde k nepravděpodobné situaci, že přístroj přestane fungovat kvůli konstrukční či výrobní závadě, dopravte ho do prodejny, kde jste jej zakoupili, včetně dokladu o koupi a tohoto záručního listu.

Práva a výhody v rámci této záruky doplňují vaše zákonná práva, která nejsou touto zárukou dotčena. Pouze Holmes Products (Europe) Ltd. (dále jen „Holmes“) má právo měnit tyto podmínky.

Holmes se během záruční doby zavazuje k bezúplatné opravě či náhradě přístroje nebo jakékoli součásti, která řádně nefunguje, za těchto podmínek:

- na daný problém neprodleně upozorníte příslušnou prodejnu nebo Holmes, a
- na zařízení nebyly provedeny žádné změny, zařízení nebylo poškozeno ani používáno nesprávným způsobem nebo opraveno osobou, která nemá oprávnění Holmes.

Tato záruka se nevztahuje na závady, k nimž dojde nesprávným užitím, poškozením, zneužitím, zavedením nesprávného napětí, vyšší mocí či událostmi, nad nimiž Holmes nemá kontrolu, opravou či úpravou někoho jiného než osoby, která má oprávnění Holmes, nebo kvůli jiným postupům než jsou popsány v návodu k obsluze. Tato záruka se navíc nevztahuje na běžné opotřebení včetně – ale bez omezení jen na ně – menších barevných změn a poškrábaní povrchu.

Práva v rámci této záruky se týkají pouze osoby, která zařízení původně zakoupila, a nelze je rozšířit na komerční ani komunální využití.



Pokud se na vaše zařízení vztahuje záruka specifická pro konkrétní stát nebo pokud byl k zařízení přiložen záruční list, najdete další informace v podmínkách dané záruky nebo je ziskáte od místního autorizovaného prodejce. Vysloužilé elektrické výrobky by neměly být vyhozeny s domácím odpadem. Recyklujte je v místech s příslušným zařízením. Další informace o recyklaci a WEEE lze vyžádat e-mailem: enquiriesEurope@jardencs.com.

Holmes Products (Europe) Limited

1 Francis Grove

London

SW19 4DT

UK



## MAGYAR

### KÉRJÜK, OLVASSA EL ÉS ŐRIZZE MEG EZEKET AZ UTASÍTÁSOKAT.

#### FONTOS UTASÍTÁSOK

Elektromos készülékek használatakor mindig követni kell az alapvető biztonsági rendszabályokat, többek között az alábbiakat is:

- A ventilátor csak a használati utasításban leírt célokra szabad használni.
- Az áramütés elleni védelem céljából ne merítse a ventilátor, a csatlakozódugasz vagy a tápkábelt vízbe, és ne is nedvesítse meg.
- Szoros felügyeletre van szükség, ha a készüléket gyerekek használják, vagy ha használata gyerekek közelében történik.
- Használaton kívül, vagy ha a ventilátort egyik helyről a másikra helyezi át, húzza ki a kábelt az elektromos csatlakozóaljzatból. Húzza ki a kábelt alkatrészek le- és felszerelése, illetve tisztítás előtt is.
- A védőrács eltávolítása előtt figyeljen arra, hogy a készülék ki legyen húzva!
- Ne érintse meg a mozgó alkatrészeket.
- Ne üzemeltesse robbanóanyagok és/vagy gyúlékony gázok jelenlétében.
- Ne helyezze a ventilátor vagy annak bármely részét nyílt lánghoz, konyhai tűzhelyhez vagy bármilyen más fűtőberendezéshez közel.
- Semmilyen készüléket ne üzemeltessen sérült tápkábellel, csatlakozódugóval, meghibásodás esetén, vagy ha leejtették, illetve bármilyen más módon károsodott.
- Nem a készülék gyártója által ajánlott vagy forgalmazott tartozékok veszélyesek lehetnek.

- Ne használja a szabadban.
- Ne engedje, hogy a tápkábel lelógjon az asztalról vagy munkapultról. A kábel ne érjen forró felületekhez.
- A tápfeszültségről való leválasztáshoz fogja meg a dugaszt, és húzza ki a fali csatlakozóaljzatból. NE a tápkábelt húzza.
- Mindig száraz, sima felületre helyezze.
- A ventilátor nem szabad oldalára fektetve üzemeltetni.
- Ezen terméket CSAK háztartási használatra tervezték, nem üzleti vagy ipari alkalmazásokra.
- Ha a termék hirtelen áramingadozásnak van kitéve, hibásan működhet és a felhasználónak ki kell kapcsolnia a terméket és ki kell húznia annak dugóját az alaphelyzetbe állításához.
- Ha a ventilátor nem működik, először ellenőrizze, hogy a dugaszban lévő biztosíték (csak az Egyesült Királyságban) vagy az elosztótáblán lévő biztosíték/árammegszakító működik-e, és csak azután lépjen kapcsolatba a gyártóval vagy a szervizzel.
- Ha a hálózati tápkábel vagy a dugasz sérült, cseréjét csak a gyártó, az általa megbízott szervíz vagy más hasonlóan képzett személy végezheti el, a kockázatok elkerülése végett.
- Gyors elektromos tranziensek esetén előfordulhat a termék hibás működése, és alaphelyzetbe állításra lehet szükség.
- Fizikai, érzékelési vagy mentális képességeikben korlátozott személyek (ideértve a kisgyerekeket), illetve kellő tapasztalattal vagy ismerettel nem rendelkező személyek nem használhatják a készüléket felügyelet nélkül, vagy anélkül, hogy a készülék helyes használatára a biztonságukért felelős személy ki nem oktatta volna őket. Ügyelni kell arra, hogy a gyerekek ne játszhassanak a készülékkel.
- **FIGYELEM:** A tűz vagy elektromos áramütés kockázatának csökkentése érdekében NE használja e ventilátort szilárdtestű sebességvezérlő eszközzel.

#### LEÍRÁS (Lásd az 1-8. ábrát):

##### BT18 kezelőpanel

- A. Sebességszabályozó gombok
- B. Időzítő beállító gomb
- C. Oszcilláció-vezérlő gomb

##### BT19 kezelőpanel

- D. Sebességjelző lámpák
- E. Üzemkapcsoló/Sebesség gomb
- F. Szellő/Alvó mód gombok
- G. Szellő/Alvó mód jelzőlámpák
- H. Oszcilláció jelzőlámpa

- I. Oszcilláció-vezérlő gomb
- J. Időzítő jelzőlámpák
- K. Időzítő beállító gomb
- Távírányító** (csak a BT19 típus esetében)
- L. Üzemkapcsoló/Sebesség gomb
- M. Szellő/Alvó mód gomb
- N. Időzítő beállító gomb
- O. Oszcilláció-vezérlő gomb
- Talp/Vezeték szerelvény (BT18/BT19)**
- P. Ventilátorház
- Q. Hátsó talprész
- R. Első talprész
- S. Szárnyascsavarak (2)
- T. Tápkábel
- U. Keresztfejű csavarok (2)
- V. Kábelrögzítő

#### HIÁNYZIK A VENTILÁTOR VALAMELYIK ALKATRÉSZE?

hívja fel a 0800 052 3615 számot segítségért.

#### ÖSSZESZERELÉSI ÚTMUTATÓ (Lásd a 7. és 8. ábrát)

1. Rögzítse a talpat (Q, R) a ventilátorházhoz (P) meggyőződve arról, hogy a vezeték a talp két darabja közé kerül (Q, R). Rögzítse a két darabot 2 szárnyascsavarral (S). Tekintse meg a 7. ábrát az összeszerelt talp és a ventilátorház megfelelő illeszkedését illetően.
2. Rögzítse a tápkábelt (T) a talp (Q, R) aljához a kábelrögzítő (V) és 2 darab keresztfejű csavar (U) segítségével. Lásd a 8. ábrát.

#### KEZELÉSI ÚTMUTATÓ

##### (Lásd a 2., 4., 5. és 6. ábrát)

#### BT18-

**A készülék bekapcsolása (folyamatos használat):**

1. Dugja be az egységet
2. Fordítsa az időzítőt (B) az I (ON) azaz bekapcsolt jelzésre.
3. Nyomja meg a kívánt sebességnek megfelelő gombot: I (alacsony), II (közepes), III (magas) (A).

#### A készülék KIKAPCSOLÁSA:

A sebességszabályozó gombot (A) állítsa kikapcsolt (OFF) helyzetbe, vagy fordítsa az időzítő gombját (B) kikapcsolt (OFF) helyzetbe.

#### Az időzítő használata:

Nyomja meg a kívánt sebesség gombot (A): I, II vagy III, és fordítsa az időzítő gombját (B) a kívánt időre (legfeljebb 120 perc).

#### Az oszcilláció-vezérlő használata:

Nyomja meg a (C) gombot = Oszcilláció Be, Ki

#### BT19-

##### Távírányító:

A távirányító 2 AAA elemmel működik. A készülék hátulján horony található (lásd a 6. ábrát) a távirányító tárolásához, amikor nem használja.

#### A készülék BEKAPCSOLÁSA (folyamatos használat):

Nyomja meg az (E)- gombot a sebességjelző lámpák (D) által jelzett sebesség, azaz I (alacsony), II (közepes) vagy III (magas) kiválasztásához. Lásd a 4. ábrát.

#### A készülék KIKAPCSOLÁSA:

Nyomja meg az (E) gombot

#### Az időzítő használata:

Nyomja meg az (K) gombot a kívánt kikapcsolódási idő kiválasztásához az időzítő jelzőfények (J) által jelzett 1, 2, 4 vagy 8 óra értékek közül. Lásd a 4. ábrát.

#### Az oszcilláció-vezérlő használata:

Nyomja meg az (I) gombot = Oszcilláció Be, Ki

#### A Szellő/Alvás mód használata:

Nyomja meg az (F) gombot a jelzőlámpák (G) által jelzett Természetes Szellő/Altató Szellő kiválasztásához.

- A Természetes Szellő mód véletlenszerű sorrendben váltja a ventilátor-sebességet a magas, közepes, alacsony és KI értékek között, hogy szimulálja a természetben előforduló szellőt, amíg a felhasználó KI nem kapcsolja a készüléket.
- Az Altató Szellő mód automatikusan váltja a ventilátor-sebességet a magassal kezdve 3 órán keresztül, a közepesen folytatva 2 órán keresztül, majd az alacsony értéken tartva a sebességet, amíg a felhasználó KI nem kapcsolja a készüléket.

## TISZTÍTÁS ÉS KARBANTARTÁS

- Tisztítás és összeszerelés előtt mindig húzza ki a ventilátor hálózati tápkábelét.
- Enyhe szappanoldattal megnedvesített kendőt használjon a ventilátor tisztításához.
- **NE** engedje, hogy víz csepegjen a ventilátor motorjának burkolatára vagy annak belsejébe.
- **NE** nyissa fel a készülék burkolatát a tisztításához.

A gyártó fenntartja a jogot, hogy előzetes értesítés nélkül megváltoztassa vagy módosítsa bármelyik műszaki adatot.

## GARANCIA

**KÉRJÜK, ŐRIZZE MEG A VÁSÁRLÁSI BLOKKOT, MERT ARRÁ SZÜKSÉGE LESZ, HA EZEN GARANCIA KERETÉBEN BÁRMILYEN IGÉNYT BEJELENT.**

A termékre a jelen dokumentumban leírtak szerint a vásárlás dátumától számított 2 évre jótállást nyújtunk.

Amennyiben a jótállási időszak alatt készüléke esetleg konstrukciós vagy gyártási hiba miatt meghibásodna, kérjük, hogy a pénztári nyugtával és a jelen jótállással együtt vigye vissza az üzletbe, ahol vásárolta.

A jelen jótállás szerinti jogok és előnyök kiegészítik az Ön törvény szerinti jogait, és azokat a jelen jótállás nem befolyásolja. A jelen feltételek változtatására kizárólag a Holmes Products (Europe) Ltd. („Holmes”) jogosult.

A Holmes vállalja, hogy a jótállási időszak alatt a készüléket vagy annak bármely helytelen működésű részét megjavítja vagy kicseréli, feltéve, hogy:

- Ön azonnal értesíti a problémáról a vásárlás helyét vagy a Holmes-t, és
- a készüléket a Holmes által meghatalmazott személyen kívül senki semmilyen módon nem változtatta meg, nem használta rendellenes vagy nem üzemszerű módon, nem javította és nem módosította.

A jelen jótállás nem vonatkozik olyan hibákra, amelyek oka helytelen vagy nem üzemszerű használat, sérülés, helytelen tápfeszültség, természeti ok, a Holmes hatókörén kívüli esemény, nem a Holmes meghatalmazottja általi javítás vagy módosítás, vagy a használati utasítások be nem tartása. Ezenfelül a jelen jótállás nem vonatkozik a szokásos elhasználódásra, többek között a kismértékű elszíneződésre és karcolásokra sem.

A jelen jótállás szerinti jogok kizárólag az eredeti vásárlót illetik meg, és nem terjednek ki a kereskedelmi célú vagy közösségi használatra.

Ha készülékéhez országspecifikus garancia- vagy szavatossági dokumentum van mellékelve, akkor annak feltételeit tekintse érvényesnek a jelen garancia feltételei helyett, vagy kérjen további tájékoztatást a meghatalmazott helyi kereskedőtől. A leselejtezett elektromos készülékeket ne háztartási szemétként kezelje. Kérjük, megfelelő gyűjtőhelyen adja le. Az újrahasznosításról és a WEEE irányelvekről további információkat kaphat, ha ír az enquiriesEurope@jardencs.com címre.

Holmes Products (Europe) Limited

1 Francis Grove

London

SW19 4DT

UK



## РУССКИЙ

### ВНИМАТЕЛЬНО ПРОЧИТАЙТЕ И СОХРАНИТЕ ЭТИ ИНСТРУКЦИИ ВАЖНЫЕ ИНСТРУКЦИИ

При использовании электрических приборов всегда следует выполнять следующие основные меры предосторожности.

- Используйте вентилятор только по назначению, как описано в данном руководстве по эксплуатации.
- Для предотвращения поражения электрическим током не погружайте вентилятор, вилку или шнур в воду не распыляйте на них жидкость.
- Строго следите за использованием каких-либо приборов детьми, а также рядом с детьми.
- Отсоедините прибор от электрической розетки, если прибор не используется, переносится с места на место, если снимаются или устанавливаются его детали, а также перед тем, как приступить к его чистке.
- Перед удалением кожуха (решетки) удостоверьтесь, что вентилятор отключен от электросети.
- Избегайте контакта с движущимися частями.
- Не используйте прибор вблизи взрывоопасных или легко воспламеняющихся газов.
- Не устанавливайте вентилятор или его части вблизи открытого огня, рядом с плитами или другими нагревательными приборами.
- Не эксплуатируйте прибор с поврежденным проводом или вилкой, в случае неполадок

в его работе или после падения или повреждения.

- Использование принадлежностей, не рекомендованных или не распространяемых изготовителем, может стать источником опасности.
- Не допускайте свисания шнура со стола или стойки или его соприкосновения с горячими поверхностями.
- Чтобы отключить прибор от электропитания, возьмитесь за вилку и извлеките ее из электрической розетки. НЕ тяните за шнур.
- Всегда ставьте прибор на сухую, ровную поверхность.
- Не используйте вентилятор, когда он находится в горизонтальном положении.
- Прибор предназначен для использования ТОЛЬКО в бытовых целях и не предназначен для коммерческого и промышленного использования.
- В случае нарушения электрического режима изделие может дать сбой, и тогда потребуется выключить прибор и отключить его от электропитания.
- Если вентилятор не работает, сначала проверьте исправность предохранителя в вилке (только для потребителей в Великобритании) или предохранителя/ автоматического выключателя на распределительном щите и только после выполнения этих действий обратитесь к производителю или сотруднику сервисной службы.
- Если кабель питания или штепсельная вилка повреждены, в целях безопасности их необходимо заменить у производителя или сотрудника сервисной службы.
- В случае нарушения электрического режима изделие может дать сбой, и тогда потребуется сбросить установки изделия.
- Данный прибор не предназначен для использования людьми (включая детей) с ограниченными физическими, чувствительными и умственными способностями, а также теми, у кого нет опыта и знаний. Им необходимо получить инструкции по использованию данного прибора и пользоваться им под строгим надзором. Следует следить за детьми во избежание игры с прибором.
- **ВНИМАНИЕ:** Для снижения риска возгорания или электрического шока, НЕ ИСПОЛЬЗУЙТЕ вентилятор вместе с твердотельным регулятором оборотов.

## ОПИСАНИЕ (СМ. РИС. 1-8):

### BT18 Панель Управления–

- A. Кнопки управления скорости
- B. Регулятор управления таймером
- C. Кнопка управления поворотом
- BT19 Панель Управления**
- D. Сигналы индикатора скорости
- E. Кнопка питания/ скорости
- F. Кнопки режима бриза/сна
- G. Сигналы индикатора режима бриза/сна
- H. Сигнал индикатора поворота
- I. Кнопка управления поворотом
- J. Сигналы управления таймером
- K. Кнопка управления таймером

### Пульт дистанционного управления

*(только модель BT19)*

- L. Кнопка питания/скорости
- M. Кнопка режима бриза/сна
- N. Кнопка управления таймером
- O. Кнопка управления поворотом
- Основание/ шнур в сборе (для BT18 и BT19)**
- P. Корпус вентилятора
- Q. Задняя половина основания
- R. Передняя половина основания
- S. Винт с накатанной головкой (2)
- T. Кабель питания
- U. Винт с крестообразным шлицем
- V. Зажим шнура

### В СЛУЧАЕ ОТСУТСТВИЯ У ВАШЕГО ВЕНТИЛЯТОРА ТОЙ ИЛИ ИНОЙ ЧАСТИ

позвоните по следующему тел. 0800 052 3615.

## ИНСТРУКЦИИ ПО СБОРКЕ

**(См. рис. 7 и 8)**

1. Присоедините основание (Q, R) к корпусу вентилятора (P). Убедитесь, что шнур находится между половинами основания ((Q,R). Закрепите основание и корпус 2-мя винтами с накатанной головкой (S). Правильное расположение собранного основания относительно корпуса вентилятора приведено на рис. 7.
2. Прикрепите кабель питания (T) к основанию (Q,R) при помощи зажима кабеля (V) и 2-х винтов с крестообразным шлицем (U). См. рис. 8.



## ИНСТРУКЦИИ ПО ЭКСПЛУАТАЦИИ (См. рис. 2, 4, 5 и 6)

### BT18-

**Включение прибора (в ситуации непрерывного действия):**

1. Включите прибор в розетку
2. Поверните таймер  (B) в положение I (ВКЛ.)
3. Выберите скорость вращения вентилятора нажатием соответствующей кнопки: I (низкая), II (средняя) III (высокая) (A).

**Выключение прибора:**

Нажмите кнопку скорости  (A) (OFF) (ВЫКЛ.) или поверните таймер  (B) в положение  (ВЫКЛ.)

**Управление таймером:**

Нажмите кнопку скорости (A) I, II или III и задайте соответствующее время (до 120 мин.) с помощью таймера  (B).

**Управление поворотом:**

Нажмите кнопку  (C) = включение/выключение поворота.

### BT19-

**Пульт дистанционного управления:**

Для работы пульта дистанционного управления необходимы 2 ААА батарейки. С задней стороны вентилятора имеется отсек (См. рис. 6) для хранения пульта ДУ, когда он не используется.

**Включение прибора (в ситуации непрерывного действия):**

Нажмите кнопку  (E)- Выберите скорость вращения вентилятора I (низк.), II (средн.) III (высок.), показываемую сигналами индикатора скорости (D). См. рис. 4.

**Выключение прибора:**

Нажмите кнопку  (E)



**Управление таймером:**



Нажмите кнопку  (K) задайте необходимое время выключения через 1, 2, 4, 8 часов, показываемое сигналами индикатора времени (J). См. рис. 4.

**Управление поворотом:**

Press  (I) = включение/выключение поворота.

**Режим бриза/ сна:**

Нажмите кнопку  /  (F) Выберите режим естественного бриза или режим сна, показанных сигналами индикатора (G).

- В режим естественного бриза  происходит переключение скорости вентилятора (высокая, средняя, низкая или ВЫКЛ.) в случайном порядке для стимуляции естественного бриза до тех пор, пока пользователь не выключит вентилятор.
- В режиме сна  происходит переключение скорости вентилятора, начиная с высокой в течение 3-х часов, средней в течение 2-х часов, и затем низкой до тех пор, пока пользователь не выключит вентилятор

**ЧИСТКА И ОБСЛУЖИВАНИЕ**

- Всегда отключайте вентилятор от электропитания перед тем, как приступить к чистке или сборке.
- Очищайте вентилятор мягкой тканью, смоченной в мыльном растворе.
- **НЕ ДОПУСКАЙТЕ** попадания капель воды на или внутрь корпуса двигателя вентилятора.
- **НЕ РАЗБИРАЙТЕ** вентилятор для чистки.

Производитель оставляет за собой право изменять или исправлять технические характеристики устройства без предварительного уведомления.

**ГАРАНТИЯ**

СОХРАНИЙТЕ КВИТАНЦИЮ О ПОКУПКЕ, ТАК КАК ОНА МОЖЕТ ПОТРЕБОВАТЬСЯ В СЛУЧАЕ ВОЗНИКНОВЕНИЯ ПРЕТЕНЗИЙ, ПРЕДЪЯВЛЯЕМЫХ В СООТВЕТСТВИИ С УСЛОВИЯМИ ДАННОЙ ГАРАНТИИ.

На данное устройство предоставляется гарантия на 2 года после покупки, как описано в настоящем документе.

Если в течение данного гарантийного периода устройство перестанет работать вследствие дефекта конструкции или неправильного изготовления, верните его по месту покупки вместе с квитанцией о покупке и копией этой гарантии.

Права и привилегии, которыми наделяет эта гарантия, дополняют законные права потребителя, не отраженные в этой гарантии. Правом на изменение этих условий обладает только Holmes Products (Europe) Ltd. ("Holmes").

Holmes обязуется в течение установленного гарантийного периода бесплатно отремонтировать или заменить устройство или любую неисправную деталь прибора в случае дефекта при условии, что:

- Вы своевременно сообщили о проблеме по месту покупки или в компанию Holmes; и
- прибор не подвергался каким-либо изменениям любым из существующих способов, а также не был приведен в негодность или в состояние, требующее ремонта, вследствие повреждения, неправильно обращения или ремонта каким-либо лицом, не уполномоченным компанией Holmes;

Настоящая гарантия не распространяется на неисправности, возникшие вследствие неправильного обращения, повреждения, подключения к источнику питания с несоответствующим напряжением, стихийного бедствия, событий, неконтролируемых компанией Holmes, ремонтом или модификацией лицом, не являющимся уполномоченным специалистом Holmes, а также несоблюдением указаний в инструкциях по эксплуатации. Кроме того, данная гарантия не распространяется на нормальный износ, включая помимо всего прочего мелкие изменения окраски и царапины.

Правами на получение данной гарантии обладает только первоначальный покупатель. Она не распространяется на использование в коммерческих или коммунальных целях.

Если для устройства прилагается гарантия для конкретной страны или гарантийный вкладыш, см. условия прилагаемой гарантии вместо настоящей гарантии или обратитесь к уполномоченному дилеру для получения дополнительных сведений.

Утилизируемое электрическое оборудование нельзя выбрасывать вместе с бытовыми отходами. Сдавайте такое оборудование на переработку в соответствующие центры. Для получения дополнительной информации о переработке и WEEE отправьте сообщение по электронной почте по адресу: enquiriesEurope@jardencs.com.

Holmes Products (Europe) Limited

1 Francis Grove

London

SW19 4DT

UK



## ITALIANO

**LEGGERE E CONSERVARE QUESTE ISTRUZIONI**

**ISTRUZIONI IMPORTANTI**

Quando si usano apparecchiature elettriche è importante rispettare alcune precauzioni fondamentali fra cui le seguenti:

- Usare il ventilatore solamente per gli impieghi descritti nel manuale d'uso.
- Per evitare il rischio di scosse elettriche, non immergere in acqua il ventilatore, la spina o il cavo e non spruzzare alcun liquido.
- Sorvegliare attentamente i bambini che utilizzano questa apparecchiatura o che giocano in sua prossimità.
- Disinserire la spina dalla presa elettrica quando l'apparecchiatura non è in uso, quando la si sposta, prima di aggiungere o rimuovere componenti e prima di eseguire operazioni di pulizia.
- Prima di rimuovere la protezione/la griglia, accertarsi di aver spento la ventola, scollegandola dalla rete elettrica.
- Evitare il contatto con qualsiasi componente in movimento.
- Non adoperare in presenza di gas esplosivo e/o infiammabili.
- Non posizionare il ventilatore o qualsiasi suo componente in prossimità di una fiamma accesa, di elettrodomestici o di una fonte di calore.
- Non utilizzare apparecchiature aventi il cavo e/o la spina danneggiati, che abbiano manifestato un difetto o siano cadute o danneggiate in qualsiasi maniera.
- L'uso di accessori non consigliati o non fabbricati dal produttore può essere fonte di pericolo.
- Non utilizzare all'aperto.
- Evitare di sporgere il cavo dal bordo di un tavolo o di un ripiano o il suo contatto con superfici calde.
- Per scollegare il cavo dalla presa di alimentazione elettrica, afferrarlo dalla spina e sfilarlo dalla presa. NON tirare il cavo.
- Usare sempre l'apparecchiatura su una superficie asciutta e piana.

- Non azionare il ventilatore se è coricato su di un fianco.
- Questo prodotto è indicato per il SOLO uso domestico e non per applicazioni industriali o commerciali.
- In ambienti con presenza di correnti transitorie rapide, il prodotto potrebbe non funzionare correttamente. In tal caso, spegnere l'apparecchio e scollegarlo dall'alimentazione, quindi ricollegarlo e riaccenderlo affinché possa funzionare correttamente.
- Nell'eventualità in cui il ventilatore dovesse smettere di funzionare, controllare che il fusibile nella presa (solo in Gran Bretagna) o il fusibile/interruttore nella piastra di distribuzione siano funzionanti, prima di contattare la casa produttrice o un tecnico autorizzato.
- Al fine di evitare rischi, se il cavo di alimentazione e/o la spina sono danneggiati, farli riparare dalla casa produttrice, da un tecnico autorizzato o da una persona con simili qualifiche.
- In un ambiente soggetto a repentini picchi di corrente transitori, l'apparecchiatura potrebbe manifestare un malfunzionamento e dovrà essere spenta e riaccesa manualmente.
- Questa unità non è intesa per l'uso da parte di persone (bambini compresi) aventi ridotte capacità fisiche, sensoriali o mentali, inesperte o incompetenti, tranne nei casi in cui abbiano ricevuto istruzioni o formazione in merito all'uso dell'unità da parte di una persona responsabile della loro incolumità. Sorvegliare i bambini per assicurarsi che non giochino con questa unità.
- **AVVERTENZA:** per ridurre il rischio d'incendio o di scossa elettrica, EVITARE l'uso del ventilatore con qualsiasi dispositivo di regolazione velocità allo stato solido.

#### DESCRIZIONI (vedere Fig. 1-8):

##### BT18- Pannello di comando

- Pulsanti di regolazione della velocità
- Manopola di regolazione temporale
- Pulsante di regolazione oscillazione

##### BT19- Pannello di comando

- LED d'indicazione velocità
- Pulsante accensione/velocità
- Pulsanti modalità Breeze/Sleep
- LED d'indicazione modalità Breeze/Sleep
- LED d'indicazione oscillazione
- Pulsante di regolazione oscillazione
- LED d'indicazione temporale
- Pulsante di regolazione temporale

#### Telecomando (solo modello BT19)

- Pulsante accensione/velocità
- Pulsante modalità Breeze/Sleep
- Pulsante di regolazione temporale
- Pulsante di regolazione oscillazione

#### Assieme base/cavo (per entrambi i modelli BT18/BT19)

- Struttura ventilatore
- Base posteriore
- Base anteriore
- Viti a galletto (2)
- Cavo d'alimentazione
- Viti con testa a croce (2)
- Morsetto

#### MANCANO DELLE PARTI DEL VENTILATORE?

Richiedere assistenza contattando il numero 0800 052 3615.

#### ISTRUZIONI PER L'ASSEMBLAGGIO (vedere Figg. 7 e 8)

1. Assemblare la base (Q, R) alla struttura del ventilatore (P), verificando che il cavo sia inserito nella base (Q, R). Fissare insieme con 2 viti a galletto (S). Fare riferimento alla Fig. 7 per verificare l'allineamento corretto della base assemblata alla struttura del ventilatore.
2. Fissare il cavo d'alimentazione (T) alla parte inferiore della base (Q, R) utilizzando il morsetto (V) con 2 viti con testa a croce (U). Fare riferimento alla Fig. 8.

#### ISTRUZIONI D'USO (vedere Figg. 2, 4, 5, 6)

##### BT18-

##### Per accendere l'apparecchio (uso continuo):

##### 1. Inserire la spina elettrica dell'apparecchio

##### 2. Ruotare il timer ⌚ (B) su I (ON)

##### 3. Premere il pulsante di regolazione velocità (A): I (bassa), II (media), III (alta).

##### Per spegnere l'apparecchio:

Premere il pulsante di regolazione velocità ○ (A) (OFF) Premere il pulsante di regolazione velocità ⌚ (B) su ○ (OFF)

##### Controllo mediante timer:

Premere il pulsante di regolazione velocità (A) su I, II o III e ruotare il timer ⌚ (B) sul tempo di funzionamento desiderato (ad esempio, 120 minuti).

#### Controllo oscillazione:

Premere 🌀 (C) = attivazione/disattivazione dell'oscillazione

##### BT19-

##### Telecomando:

Inserire nel telecomando 2 batterie AAA. Quando non utilizzato, deporre il telecomando nella scanalatura prevista sul retro dell'apparecchio (fare riferimento alla Fig. 6).

##### Per accendere l'apparecchio (uso continuo):

Premere ⏻/🌀 (E)- Selezionare una velocità, I (bassa), II (media), III (alta), così come visualizzato dai LED d'indicazione velocità (D). Fare riferimento alla Fig. 4.

##### Per spegnere l'apparecchio:

Premere ⏻/🌀 (E)

##### Controllo mediante timer:

Premere ⌚ (K) ) per selezionare l'ora di spegnimento dell'apparecchio (entro 1, 2, 4, 8 ore), come indicato dai LED d'indicazione temporale (J). Fare riferimento alla Fig. 4.

#### Controllo oscillazione:

Premere 🌀 (I) = attivazione/disattivazione dell'oscillazione

#### Modalità brezza/standby:

Premere 🌬️/🌙 (F) Selezionare Natural Breeze o Sleep Breeze, come visualizzato dai LED (G).

- La modalità Natural Breeze 🌬️ si attiverà casualmente secondo la regolazione di velocità del ventilatore, da alta, a media, a bassa, quindi sarà disattivata, per simulare una brezza naturale, finché l'utente spegnerà l'apparecchio.
- La modalità Sleep Breeze 🌙 si attiverà casualmente secondo la regolazione di velocità del ventilatore, partendo dal livello alto per 3 ore, passando quindi al livello medio per 2 ore, quindi al livello basso finché l'utente spegnerà l'apparecchio.

#### PULIZIA E MANUTENZIONE

- Prima di effettuare la pulizia o l'assemblaggio, scollegare sempre il ventilatore.
- Pulire il ventilatore con un panno morbido inumidito in una soluzione saponata neutra.
- Prestare attenzione affinché l'acqua **NON** penetri o goccioli sulla sede del motore del ventilatore.

- **NON** aprire l'apparecchio per pulirlo.

Il produttore si riserva il diritto di modificare o cambiare qualsiasi specifica, senza necessità di preavviso.

#### GARANZIA

CONSERVARE LO SCONTRINO D'ACQUISTO POICHÉ ESSO SARÀ NECESSARIO PER QUALSIASI RECLAMO ESPOSTO IN BASE ALLE CONDIZIONI DI QUESTO CERTIFICATO DI GARANZIA.

Questao prodotto è garantito per 2 anni dall'acquisto, secondo le modalità descritte nel presente documento.

Durante il decorso della garanzia, nell'improbabile eventualità che l'apparecchiatura si guasti a causa di un problema tecnico o di fabbricazione, riportarla al punto d'acquisto insieme allo scontrino fiscale e ad una copia di questo certificato di garanzia.

I diritti spettanti all'acquirente in base alle condizioni di questo certificato di garanzia sono in aggiunta a quelli previsti dalla legge che non risultano alterati dalle condizioni di questo certificato. Solo Holmes Products (Europe) Ltd. ("Holmes") ha l'autorità di modificare queste condizioni.

Holmes si impegna a riparare o a sostituire gratuitamente nell'arco del periodo di garanzia qualsiasi parte dell'apparecchiatura dovesse risultare difettosa, a condizione che:

- Si segnali tempestivamente il problema al punto d'acquisto o a Holmes; e
- l'apparecchiatura non sia stata modificata in alcun modo né soggetta a danni, uso improprio o abuso, a riparazione o alterazione per opera di un tecnico non autorizzato da Holmes.

I guasti intervenuti durante l'uso normale, per uso improprio, danno, abuso, tensione incorretta, cause naturali, eventi non determinati da Holmes, riparazione o alterazione per opera di un tecnico non autorizzato da Holmes o la mancata ottemperanza alle istruzioni d'uso sono esclusi dalla presente garanzia. Inoltre, l'uso normale compreso, a titolo di esempio, una lieve alterazione del colore (sbiadimento) e i graffi, non sono coperti dalla presente garanzia.

I diritti spettante all'utente ai sensi della presente garanzia si applicano unicamente all'acquirente originale e non si estendono all'uso commerciale o comunitario.

Se l'apparecchiatura è fornita con un accordo specifico per il paese o una cartolina di garanzia, consultare le condizioni di tale accordo, che prevalgono su quelle esposte in

questa sede oppure rivolgersi a un rivenditore autorizzato per ulteriori informazioni.

I prodotti elettrici vanno smaltiti separatamente dai rifiuti domestici. Consegnarli ad un centro di riciclaggio, se disponibile. Scrivere a enquiriesEurope@jardencs.com per istruzioni sul riciclaggio e informazioni sulla direttiva RAEE.

Holmes Products (Europe) Limited

1 Francis Grove

Londra

SW19 4DT

UK.



## PORTUGUÊS

### LEIA E GARDE ESTAS INSTRUÇÕES INSTRUÇÕES IMPORTANTES

Quando utilizar aparelhos eléctricos, deve respeitar sempre as precauções básicas de segurança, incluindo o seguinte:

- Utilize a ventoinha apenas para os fins descritos no manual de instruções.
- Para protecção contra choques eléctricos, não mergulhe a ventoinha, a ficha ou o cabo de alimentação em água nem pulverize com líquidos.
- É necessária uma supervisão cuidadosa sempre que o dispositivo for utilizado por ou na proximidade de crianças.
- Desligue o aparelho da tomada quando não estiver a ser utilizado, quando o transportar para outro local, antes de colocar ou retirar peças e antes de o limpar.
- PT: “Certifique-se de que a ventoinha está desligada da corrente antes de retirar a grelha de protecção”.
- Evite o contacto com as peças móveis.
- **NÃO** utilize o aparelho junto de gases explosivos e/ou inflamáveis.
- **NÃO** posicione a ventoinha junto de lareiras, fogões ou qualquer outro dispositivo de aquecimento.
- **NÃO** utilize um dispositivo com o cabo ou a ficha danificados, após uma avaria ou caso tenha caído/sofrido qualquer tipo de danos.
- A utilização de acessórios não recomendados ou que não sejam vendidos pelo fabricante do aparelho pode provocar risco de danos.
- **NÃO** utilize o dispositivo no exterior.
- **NÃO** permita que o cabo de alimentação fique suspenso de uma mesa ou balcão ou fique em contacto com superfícies quentes.

- Para desligar da corrente eléctrica, agarre a ficha e puxe-a da tomada de parede. **NÃO** puxe pelo cabo de alimentação.
- Utilize sempre o dispositivo numa superfície seca e nivelada.
- A ventoinha **NÃO** deve ser colocada em funcionamento noutra posição que não a vertical.
- Este produto destina-se APENAS a utilização doméstica e não para utilização comercial ou industrial.
- Sob o ambiente com transiente rápido eléctrico, o produto pode funcionar mal e requer que o usuário desligue a unidade e desconecte o fio da tomada para, a unidade poder funcionar novamente.
- Se a ventoinha deixar de funcionar, verifique primeiro o fusível da ficha (só Reino Unido) ou o fusível/disjuntor no quadro de distribuição, antes de contactar o fabricante ou o serviço de assistência técnica.
- Se o cabo de alimentação ou a ficha ficarem danificados, terão de ser substituídos pelo fabricante, por um agente da assistência técnica do fabricante ou por uma pessoa habilitada, a fim de evitar riscos.
- Em caso de funcionamento anómalo devido a oscilações eléctricas, poderá ser necessário reiniciar o equipamento.
- Este dispositivo não deve ser utilizado por adultos (ou crianças) com capacidades físicas, sensoriais ou mentais reduzidas ou por quem não tenha experiência ou conhecimentos suficientes, a menos que sejam supervisionados ou lhes tenham sido fornecidas instruções relativas à utilização do dispositivo pelo encarregado da sua segurança. As crianças não devem brincar com o dispositivo.
- **ADVERTÊNCIA:** Para reduzir o risco de chama ou choque eléctrico, **NÃO** utilize este ventilador com qualquer aparelho de estado sólido para controlar a velocidade.

### DESCRIÇÕES (Veja Fig. 1-8):

#### BT18 Painel de Controle

- A. Botões de Controle de Velocidade
- B. Botão de Controle de Cronograma
- C. Botão de Controle de Oscilação

#### BT19 Painel de Controle

- D. Luzes de Indicador de Velocidade
- E. Botão de Ligar/Velocidade
- F. Botões dos Módulos Brisa/Sono
- G. Luzes do Indicador dos Módulos Brisa/Sono
- H. Luz de Indicar Oscilação

- I. Botão de Controle de Oscilação
- J. Luzes de Indicador do Cronograma
- K. Botão de Controle do Cronograma
- Controle Remoto** (Somente Modelo BT19)
- L. Botão de Ligar/Velocidade
- M. Botão do Módulo Brisa/Sono
- N. Botão de Controle do Cronograma
- O. Botão de Controle de Oscilação
- Base/Fio Montagem (para ambos BT18/BT19)**
- P. Carcaça do Ventilador
- Q. Traseira da base
- R. Frente da base
- S. Parafusos de aperto manual (2)
- T. Fio de energia
- U. Parafusos de cruzeta (2)
- V. Braçadeira do fio

### FALTANDO UMA PEÇA PARA SEU VENTILADOR?

Por favor ligue 0800 052 3615 para assistência.

### INSTRUÇÕES DE MONTAGEM (Veja Fig. 7 & 8)

1. Fixar Base (Q,R) à Carcaça do Ventilador (P) assegurando que o fio está seguro entre as peças da base (Q,R). Junte com 2 parafusos de aperto manual (S). Se refere à Fig. 7 para alinhamento correto da base fixada na Carcaça do Ventilador.
2. Fixar Fio de Energia (T) ao lado inferior (Q,R) usando a Braçadeira do Fio (V) com 2 parafusos de cruzeta (U). Se refere à Fig.8.

### INSTRUÇÕES DE OPERAÇÃO (Veja Fig. 2, 4, 5, 6)

#### BT18-

Para ligar o aparelho (uso contínuo):

1. Conecte o fio da unidade à tomada
2. Ligue o cronograma ⌚ (B) para I (LIGADO)
3. Selecione o botão de velocidade I (Baixa), II (Média), III (Alta) (A).

Para desligar a unidade:

Selecione o Botão de Velocidade ○ (A) (DESLIGADO) ou vire o cronograma ⌚ (B) para ○ (DESLIGADO).

Usando o Controle do Cronograma:

Selecione o Botão de Velocidade (A) I, II ou III e

configure o Cronograma ⌚ (B) para o tempo desejado (até 120 minutos).

Usando o Controle de Oscilação:

Aperte 🌀 (C) = Oscilação Ligada, Desligada

#### BT19-

Controle Remoto:

O Controle Remoto necessita de 2 pilhas AAA para poder funcionar. Tem um entalhe na parte de trás da unidade (Se refere à Fig. 6) para guardar o controle quando não está sendo utilizado.

Para ligar o aparelho (uso contínuo):

Aperte ⏪/🌀 (E)- Selecione uma velocidade I (Baixa), II (Média), III (Alta) mostrada pelas Luzes do Indicador de Velocidade (D). Se refere à Fig.4.

Para desligar a unidade:

Aperte ⏪/🌀 (E)

Usando o Controle do Cronograma:

Aperte ⌚ (K) selecione o tempo desejado para a unidade desligar em 1, 2, 4, ou 8 horas mostrada pelas Luzes de Indicador do Cronograma (J). Se refere à Fig.4.

Usando o Controle de Oscilação:

Aperte 🌀 (C) = Oscilação Ligada, Desligada

Para usar Módulos Brisa/Sono:

Aperte ≡/🌀 (F) Selecione Brisa Natural ou Brisa Sono mostrada pelas luzes do Indicador (G).

- Módulo Brisa Natural ≡ vai rodando aleatoriamente entre as configurações da velocidade do ventilador de Alta, Média, Baixa e DESLIGADO para simular uma brisa natural até que o usuário o desligue.
- Módulo Brisa Sono 🌀 vai rodando automaticamente entre as configurações da velocidade do ventilador, começando na Alta durante 3 horas, então Média durante 2 horas, e depois para Baixa até que o usuário o desligue.

### LIMPEZA E MANUTENÇÃO

- Sempre desconecte o ventilador da tomada antes de limpar ou montar
- Limpe o ventilador com um pano macio molhado, com uma solução de sabão neutro.

- **NÃO** deixe a água pingar por cima ou por dentro da carcaça do motor do ventilador.
- **NÃO** abra a unidade para limpeza.

O fabricante se reserva o direito de trocar ou modificar qualquer especificação sem aviso prévio.

## GARANTIA

GUARDE O SEU RECIBO, UMA VEZ QUE SERÁ EXIGIDO PARA QUAISQUER RECLAMAÇÕES AO ABRIGO DO DISPOSTO NESTA GARANTIA.

Este produto tem uma garantia de 2 anos após a compra, conforme o descrito neste documento.

Durante este período de garantia, no caso improvável de o aparelho deixar de funcionar devido a um defeito de concepção ou fabrico, devolva-o ao local da compra, acompanhado do recibo e de uma cópia desta garantia.

Os direitos e benefícios adquiridos ao abrigo desta garantia complementam e não afectam os seus direitos legais. Apenas a Holmes Products (Europe) Ltd. ("Holmes") tem o direito de alterar estes termos.

A Holmes compromete-se, durante o período da garantia, a reparar ou substituir o aparelho ou qualquer peça do mesmo que não funcione devidamente, sem encargos, desde que:

- Comunique prontamente ao local de compra ou à Holmes o problema; e
- o aparelho não tenha sofrido qualquer alteração, nem tenha sido sujeito a danos, uso indevido, abuso, reparação ou alteração por alguém não autorizado pela Holmes.

Esta garantia não cobre as avarias resultantes de uso indevido, danos, abuso, uso de voltagem incorrecta, actos da natureza, eventos fora do controlo da Holmes, reparações ou alterações por alguém não autorizado pela Holmes ou incumprimento das instruções de utilização. A garantia não cobre igualmente o desgaste normal, incluindo, entre outros, ligeira descoloração e riscos.

Os direitos adquiridos ao abrigo desta garantia aplicam-se apenas ao comprador original e não são extensíveis a uma utilização comercial ou colectiva.

Se o seu aparelho incluir uma garantia ou um certificado específico para o país, por favor consulte os termos e as condições dessa garantia ou certificado em vez desta, ou contacte o seu revendedor local autorizado para mais informações. Os resíduos de equipamentos eléctricos não devem ser eliminados juntamente

com o lixo doméstico. Recorra a instalações de reciclagem, caso existam. Contacte-nos por correio electrónico para enquiriesEurope@jardencs.com para obter mais informações sobre reciclagem e REEE.

Holmes Products (Europe) Limited

1 Francis Grove

London

SW19 4DT

UK



## DANSK

### LÆS OG GEM DISSE INSTRUKTIONER VIGTIGE INSTRUKTIONER

Ved brug af elektriske apparater skal man altid træffe grundlæggende sikkerhedsforanstaltninger, herunder følgende:

- Brug kun ventilatoren til de formål, der er beskrevet i brugervejledningen.
- Beskyt dig mod elektrisk stød ved at undlade at neddyppe ventilator, stik eller ledning i vand eller oversprøjtede delene med nogen form for væske.
- Skarp overvågning fordres, hvis apparatet bruges af børn eller i nærheden af børn.
- Tag stikket ud af kontakten, når ventilatoren ikke er i brug, ved flytning fra et sted til et andet, før reservedele monteres eller tages ud samt før rengøring.
- Kontroller at blæseren er slukket og stikket fjernet fra stikkontakten, før beskyttelsesgitteret fjernes.
- Undgå kontakt med bevægelige dele.
- Må ikke betjenes i nærheden af eksplosive stoffer og/eller brændbare dampe.
- Anbring ikke ventilatoren eller tilhørende dele nær åben ild, madlavningsblus eller andre varmende apparater.
- Anvend ikke apparatet, hvis ledningen eller kontakten er beskadiget, eller hvis apparatet har en funktionsfejl eller er blevet tabt eller på anden måde beskadiget.
- Anvendelse af tilbehør, som ikke anbefales eller sælges af apparatets producent, kan medføre farer.
- Må ikke anvendes udendørs.
- Lad ikke ledningen hænge ud over en bordkant eller komme i kontakt med varme overflader.
- Tag fat i stikket og træk det ud af vægkontakten, når ventilatoren skal afbrydes fra strømforsyningen. Træk IKKE i selve ledningen.
- Skal altid anvendes på en tør, plan flade.

- Ventilatoren må ikke betjenes liggende på siden.
- Dette produkt er KUN beregnet til husholdningsbrug og ikke til kommercielle eller industrielle anvendelser.
- I miljøer, hvor elektriciteten hurtigt skifter, kan produktet svigte, samt kræve at brugeren slukker enheden og tager stikket ud, for at produktet igen kan fungere.
- Hvis ventilatoren ophører med at virke, skal det først kontrolleres, at sikringen i stikket (kun UK) eller sikringen/kredsløbsafbryderen på fordelertavlen er i orden, før producenten eller serviceagenten kontaktes.
- Hvis ledningen eller stikket er i stykker, skal den/det udskiftes af producenten eller dennes serviceagent eller af en person, der er tilsvarende kvalificeret, for at undgå ulykker.
- I miljøer med hurtige elektriske overgange vil produktet måske fejlfungere, og det kan være nødvendigt, at brugeren nulstiller det.
- Dette apparat er ikke beregnet til at blive brugt af personer (inklusive børn) med fysiske, sensoriske eller mentale handicap eller manglende erfaring og viden, medmindre de er blevet overvåget eller instrueret vedrørende brugen af apparatet er en person, der er ansvarlig for deres sikkerhed. Børn skal overvåges for at sikre, at de ikke leger med apparatet.
- **ADVARSEL:** For at reducere risikoen for brand eller elektrisk stød, må ventilatoren IKKE bruges med en permanent monteret hastighedskontrol.

### BEKRIVELSE (Se fig. 1-8):

**BT18 Kontrolpanel –**

- A. Hastighedsknapper
- B. Timer kontrolknap
- C. Oscillation kontrolknap

**BT19 Kontrolpanel –**

- D. Hastigheds indikatorlys
- E. Strøm/hastighedsknap
- F. Knap til breeze/sleep
- G. Indikatorlys til funktionen Breeze/sleep
- H. Oscillation indikatorlys
- I. Oscillationsknap
- J. Timer indikatorlys
- K. Timer kontrolknap

**Fjernbetjening (Kun model BT19)**

- L. Strøm/hastighedsknap
- M. Knap til breeze/sleep
- N. Timer kontrolknap
- O. Oscillationsknap

### Samling af bund/ledning (både for BT18/BT19)

- P. Ventilatorhus
- Q. Bageste bund
- R. Forreste bund
- S. Vingeskruer (2 stk)
- T. Strømledning
- U. Tværskruer (2 stk)
- V. Ledningsklemme

### MANGLER DE EN DEL TIL VENTILATOREN?

Ring venligst på 0800 052 3615 for assistance.

### SAMLEVEJLEDNING

(Se fig. 7 & 8)

1. Saml bunden (Q,R) til ventilatorhuset (P) og sørg for at ledningen ligger mellem mellem bunden (Q,R). Fastgør med 2 vingeskruer (S). Se Fig. 7 for korrekt opstilling af den samlede bund til ventilatorhuset.
2. Fastgør strømledningen (T) til bunden af bunden (Q,R) med ledningsklemmen (V) med 2 tværskruer (U). Se figur 8.

### DRIFTSINSTRUKTIONER

(Se fig 2, 4, 5, 6)

#### BT18-

Sådan tændes apparatet (konstant brug):

1. Sæt enheden i stikkontakten
2. Sæt timeren ⏰ (B) på I (ON)
3. Sæt hastighedindstillingsknappen på I (Low), II (Med), III (High) (A).

Sådan slukkes apparatet:

Vælg hastighedsknappen ○ (A) (OFF) eller sæt Timeren ⏰ (B) på 0 ○ (OFF)

Sådan bruges timerkontrollen:

Vælg en hastighedsindstilling (A) I, II eller III og drej timeren ⏰ (B) til den ønskede tid (op til 120 minutter)

Sådan bruges oscillationsknappen:

Tryk 🌀 (C) = Oscillation On, Off

#### BT19-

Fjernbetjening:

Fjernbetjeningen skal have 2 AAA batterier for at kunne fungere. Der findes en rille på bagsiden af enheden (Se figur 6) til opbevaring af fjernbetjeningen, når den ikke benyttes.

#### Sådan tændes enheden (konstant brug):

Tryk  (E)- Vælg en hastighed I (Low), II (Med), III (High), som vist på som vist på hastighedsindikatorlys (D). Se fig. 4.

#### To turn unit OFF:

Tryk  (E)

#### To use Timer Control:



Tryk  (K) for at vælge den ønskede tid hvor strømmen skal slås OFF efter 1, 2, 4 eller 8 timer, som vist på timerens indikatorlys (J). Se fig. 4.

#### Sådan bruges oscillationsknappen:

Tryk  (C) = Oscillation On, Off

#### Sådan bruges funktionerne Breeze/Sleep:

Tryk  (F) Vælg Natural breeze eller sleep Breeze, som vist på indikatorlysene (3).

- Funktionen Natural Breeze løber  tilfældigt gennem ventilationsindstillingerne fra High, Medium, Low & OFF for at simulere en naturlig vind, indtil brugeren sætter enheden på OFF.
- Funktionen Sleep Breeze løber  automatisk gennem ventilationsindstillingerne; disse starter ved High i 3 timer, derefter Medium i 2 timer, og derefter ved Low, indtil brugeren sætter enheden på OFF.

#### RENGØRING OG VEDLIGEHOLDELSE

- Ventilatoren skal altid slukkes og stikket skal tages ud af stikkontakten, inden den rengøres eller monteres.
  - Rengør ventilatoren med en blød klud, som er fugtet med en mild sæbeopløsning.
  - DER MÅ IKKE dryppe vand på eller ned i ventilatorens motorhus.
  - Enheden MÅ IKKE åbnes ved rengøring.
- Fabrikanten forbeholder sig ret til at ændre eller modificere enhver specifikation uden varsel.

#### GARANTI

GEM KVITTERINGEN. DEN SKAL FOREVISES VED ENHVER KLAGE UNDER DENNE GARANTI.

Der er 2 års garanti på dette apparat efter dit køb som beskrevet i dette dokument.

Hvis det usandsynlige skulle ske i denne garantiperiode, at apparatet ikke længere fungerer på grund af en design- eller fabrikationsfejl, bedes du returnere det til købsstedet sammen med kvitteringen og en

kopi af denne garanti.

Rettighederne og fordelene ved denne garanti ligger ud over dine lovbestemte rettigheder, som ikke er påvirket af denne garanti. Det er kun Holmes Products (Europe) Ltd. ("Holmes"), der må ændre disse betingelser.

Holmes påtager sig inden for garantiperioden gratis at reparere eller udskifte apparatet og enhver del af apparatet, der er konstateret ikke at fungere korrekt, forudsat at:

- Du omgående underretter købsstedet eller Holmes om problemet; og
- Apparatet ikke er ikke blevet ændret på nogen måde eller udsat for beskadigelse, forkert brug, misbrug, reparation eller ændring af en person, der ikke er autoriseret af Holmes.

Fejl, der sker på grund af forkert brug, beskadigelse, misbrug, brug med forkert spænding, force majeure, hændelser, som Holmes ikke har indflydelse på, reparation eller ændring af en person, der ikke er autoriseret af Holmes, eller manglende overholdelse af brugsanvisningen, er ikke dækket af denne garanti. Desuden er normal slitage, herunder, men ikke begrænset til, mindre misfarvning og skrammer, ikke dækket af denne garanti.

Rettighederne under denne garanti skal kun gælde for den oprindelige køber og skal ikke udvides til kommerciel eller kollektiv brug.

Hvis der med dit apparat fulgte en landespecifik erklæring eller garanti, gælder de vilkår og betingelser, der er angivet i det pågældende dokument forud for bestemmelserne i nærværende garanti. I modsat fald bedes du kontakte din lokale autoriserede forhandler for at få flere oplysninger. Affald fra elektriske produkter må ikke bortskaffes sammen med husholdningsaffald. Bortskaffes i genbrugscontainere. Send en e-mail til os på [enquiriesEurope@jardencs.com](mailto:enquiriesEurope@jardencs.com) med henblik på yderligere information om genbrug og affald fra elektrisk og elektronisk udstyr (WEEE).

Holmes Products (Europe) Limited

1 Francis Grove

London

SW19 4DT

UK



