

The logo for Line 6, featuring the word "LINE" in a white sans-serif font inside a black rounded rectangle, followed by the number "6" in a white sans-serif font inside a black circle.

LINE 6

The logo for Tone Core, with "TONE" stacked above "CORE" in a bold, black, sans-serif font. The letter "O" in "TONE" is a solid black circle.

**TONE
CORE**

Pilot's Handbook for Echo Park

Pilotenhandbuch für Echo Park

Manuel de pilotage pour Echo Park

Manual del Piloto para el Echo Park

Pilotenhandboek voor Echo Park

Patent Pending

40-00-0182

ElectroPhonic Limited Edition available @ www.line6.com

Rev D

**Line 6, ToneCore, Constrictor, Crunchtone, Echo Park, Space Chorus,
Tap Tremolo and Über Metal are trademarks of Line 6, Inc.**

CAUTION

This equipment has been tested and found to comply with the limits for a Class B digital device pursuant to Part 15 of FCC Rules. Operation is subject to the following two conditions: (1) This device may not cause harmful interference, and (2) this device must accept any interference received, including interference that may cause undesired operation.

WARNING

To reduce the risk of fire or electric shock, do not expose this appliance to rain or moisture.



The exclamation point within a triangle means, "Caution!" Please read the information next to all caution signs.



The lightning symbol within a triangle means, "Electrical caution!" It indicates the presence of information about operating voltage and potential risks of electrical shock.



**You should read these Important Safety Instructions.
Keep these instructions in a safe place.**



Before using your ToneCore, carefully read the applicable items of these operating instructions and the safety suggestions.

1. Obey all warnings on the pedal and in the ToneCore Pilot's Handbook.
2. Connect optional power supply only to AC power outlets rated 100-120V or 200-240V 47-63Hz (see indications on optional power supply).
3. Do not perform service operations beyond those described in the ToneCore Pilot's Handbook. Service is required when the apparatus has been damaged in any way, such as:
 - power-supply cord or plug is damaged
 - liquid has been spilled or objects have fallen into the apparatus
 - the unit has been exposed to rain or moisture
 - the unit does not operate normally or changes in performance in a significant way
 - the unit is dropped or the enclosure is damaged.
4. Do not place near heat sources, such as radiators, heat registers, or appliances which produce heat. .
5. Guard against objects or liquids entering the enclosure. Do not use or place unit near water.
6. Unplug the power supply when not in use for extended periods of time. Unplug the power supply during lightning storms.
7. Clean only with a damp cloth.
8. Only use attachments/accessories specified by the manufacturer.
9. Prolonged listening at high volume levels may cause irreparable hearing loss and/or damage. Always be sure to practice "safe listening."

Echo Park Pilot's Handbook

Output your effects mono to a standard amplifier, or to a stereo setup.

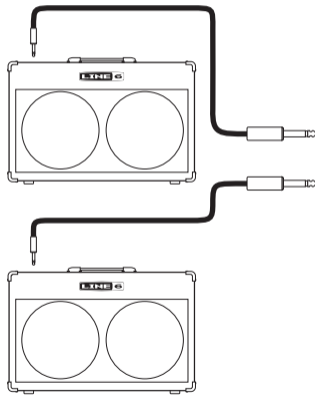

Be sure to connect your guitar to the mono input jack on your ToneCore.

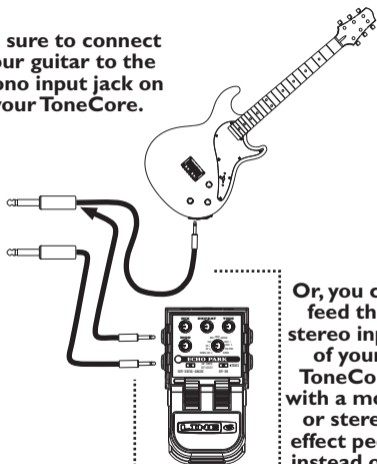

Or, you can feed the stereo input of your ToneCore with a mono or stereo effect pedal instead of a guitar.

Greetings and salutations! Thank you for inviting the Line 6 Echo Park delay pedal into your life.

Effect On-Off / Power Indicator Light

The Power Indicator Light on your ToneCore uses three colors to indicate the pedal's state:

- GREEN (flashing)– Effect is engaged (on). Light is flashing to show delay time
- AMBER (flashing)– Effect is in bypass (off). Light is flashing to show delay time
- RED (flashing) – Batteries need replacing
This low power indication will override all other states.

Power Jack

Connect an optional ToneCore-compatible Line 6 power supply like the DC-1, and you'll never need a 9-volt battery again!

Connections and Power Indicator Light

In Jacks

Use a standard guitar cable to connect your guitar, or the output of another effect to use in combination with your ToneCore. If you're feeding a mono signal to your Echo Park, use the MONO/L jack. *Like most pedals, inserting a plug into this jack will turn on the power to your ToneCore. Disconnect both input plugs from jacks when the ToneCore is not being used.*

Out Jacks

Use a standard guitar cable to connect to the inputs of a guitar amp, or the inputs of another effect that will feed your amp. For mono, use the MONO/L jack.

Foot Switch

Stomp on this to turn the effect sound processing on and off. *See Tap Tempo section to learn how to set the time with your feet.*

Echo Park Pilot's Handbook

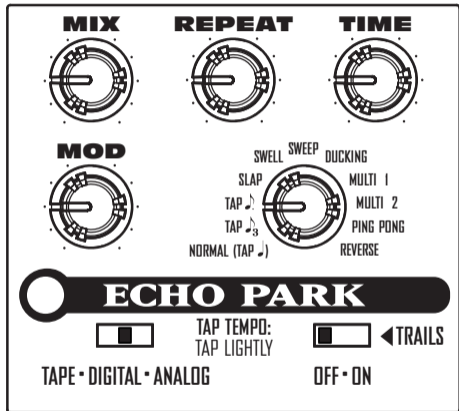

Model Switch

Give this a flick to reconfigure the virtual circuitry inside your Echo Park, and enjoy three distinctly different sound “flavors”.

Tape gives you classic tape echo warmth. The high end will deteriorate with each repeat, in vintage tape echo style. And you never have to change tapes!

Digital gives you straight up echoes, with crystal clear digital fidelity.

Analog is designed to give a vintage analog bucket brigade delay sound, with its darker distorted tone.

Trails Switch

Set this on to keep Echo Park’s processing engaged while in bypass, so your echoes smoothly trail away when you kick the effect off.

Tap Tempo

Put your foot to work and get your echoes in the groove! Using the innovative ToneCore double-action footswitch, you can tap a couple times and have your echoes match your tempo. Here's what you need to know:

- Whether the effect is active or bypassed, you can tap the footswitch lightly to set delay time. Your first two taps establish the tempo. Any additional taps within 3 seconds will be averaged in.
- Taps will be ignored if the footswitch is pressed all the way down to turn the effect processing on/off.
- Any time the Tap Tempo switch is used to alter the delay, the tapped value overrides the current setting of the Time knob. Whenever the Time knob is turned, it overrides the last value entered with the Tap Tempo switch.
- Echo Park's indicator light flashes the tempo in green when the effect is on and amber when the effect is off. The light will always flash at quarter note speed.

Detail on Tap Tempo time:

In most configurations, the delay time ranges from 53 ms min to 2500 ms max.

The exceptions are:

8th note triplet = 13 ms min to 833 ms max

8th note dotted = 30 ms min to 1875 ms max

Slap = 10 ms min to 625 ms max

Echo Park Pilot's Handbook

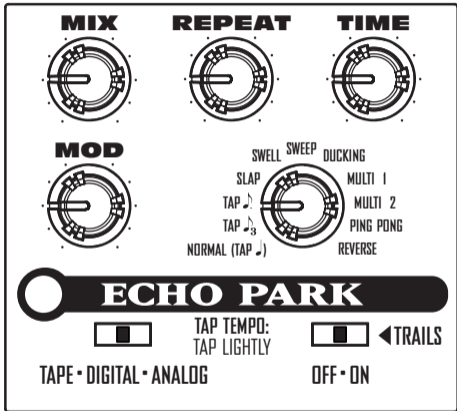

Mix

Turn the knob up (clockwise) for louder echoes, or down for quieter ones.

Repeat

You get 1 repeat at the minimum setting, and infinite repeats when the knob is all the way up.

Time

This knob gives you a range of spacings for your echoes from 53 milliseconds (close together) through 2.235 seconds (way far apart) per side. Turn this knob and listen how the delay time smoothly changes when audio is present. You can use Tap Tempo (see previous page) to reach Echo Park's maximum time of 2.5 seconds.

Controls

Mod

Turn this knob up to get some delicious stereo modulation on your echoes. Each model has its own type of stereo modulation:

- Analog has Vibrato
- Digital has Chorus
- Tape has Wow & Flutter

Function Control Knob

Choices, choices! When you're talkin' Echo Park, you're talkin' plenty of options:

- **Normal:** your taps are treated as quarter notes, so you hear your echoes coming back at the same speed you tapped the footswitch.
- **Tap eighth note triplet:** This setting lets you tap quarter notes, while the echoes come back doing 8th note triplets. Sweet!
- **Tap dotted eighth note:** You tap quarter notes, your echoes come back as dotted 8th notes.
- **Slap:** This is the place for a speedy slap back echo. The Time knob's range is automagically changed to

be 10 to 150 thousandths of a second. You can Tap Tempo all 1/4 notes, and get 1/16 note echoes.

- **Swell:** This adds an auto volume swell along with your echoes. Dreamy.
- **Sweep:** Add this sweeping filter to the feedback loop of your echoes and you'll be glad you did!
- **Ducking:** The volume of your echoes is "ducked" (reduced) while you're playing, and increases when you stop. This is handy to avoid mud-tone.
- **Multi 1*:** Uses multiple delay "taps," to give you a rhythmic pattern of echoes
- **Multi 2*:** Another multi-tap rhythmic variation
- **Ping pong*:** Alternating left and right taps
- **Reverse*:** Just like those backwards parts on our favorite albums, this flips your input signal around and sends it back to you in reverse. Use it live, and folks are sure to be impressed.

*The functions marked by the * combine your left and right inputs for processing, so the effected part of the signal will be summed to mono, while your dry signal remains stereo.*

Battery Access Instructions

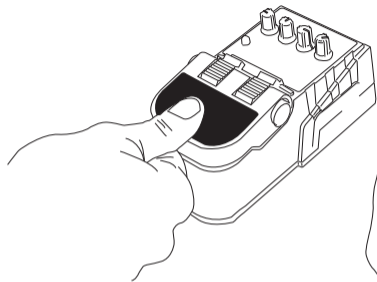

1) Depress pedal fully.

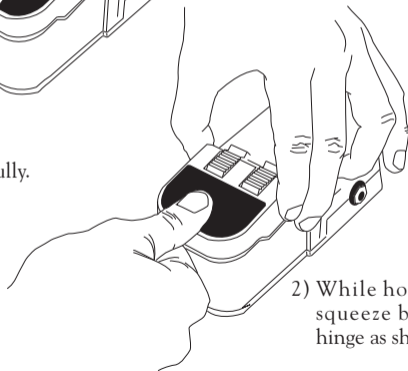

2) While holding pedal, squeeze both sides of hinge as shown.

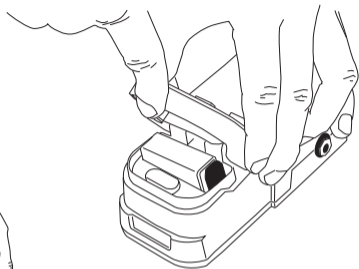

3) Squeezing hinge, raise pedal to reveal battery.

Battery Access Instructions

Power Supply

Connect an optional Line 6 DC-1 power supply and you'll never need a 9-volt battery again! It is also compatible with most popular 9 Volt DC stomp boxes. Using the power supply will disconnect the battery.



POWER REQUIREMENTS

	Min	Nominal	Max
Supply Voltage	6 VDC	9.6 VDC	16 VDC
Supply Current @ 9.6 VDC	40mADC	60mADC	100mADC
Power @ 9.6VDC	0.4 Watt	0.6 Watt	1 Watt

Echo Park Pilot's Handbook

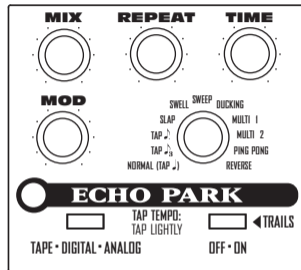
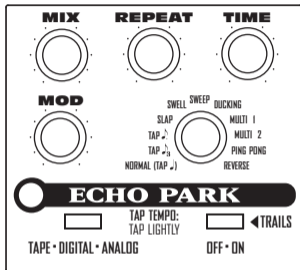
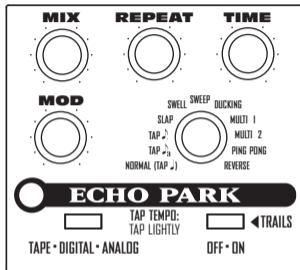

Mark the knob and switch settings for your favorite tones above.

Example Tones

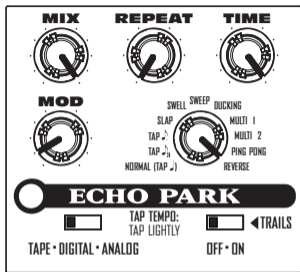
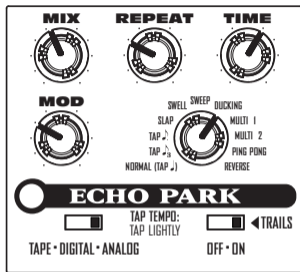
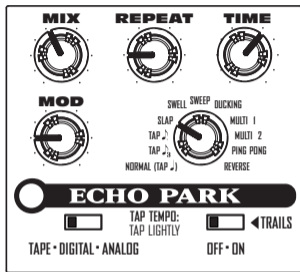

Slappy-Verb

Slick back your hair, cuff your jeans, roll a pack of Camel unfiltered up in your sleeve, and dial in this setting when it's time for super cool rockabilly slap back echoes.

Dynamic Delay (ducking)

Here's the magic fix to save your tone from getting overwhelmed by your echoes. It drops the volume of your echoes as you play, then brings them back up when you stop.

60's Reverse

This setting records your playing into a hydrogen-powered time machine, transmits it back to a groovy studio in 1966, records it to tape, flips that tape backwards, transports it back to the future, and spits it out of your Echo Park. Relax and float downstream...

Echo Park Pilot's Handbook

Please register your purchase now at www.line6.com/register. Or fill out and send in the included registration card. Once you're registered, we can handle problems faster and inform you of advance information, upgrades and other news. Thanks in advance for registering, and good luck in your music!

Line 6, Inc. (hereinafter "Line 6") warrants that your new Line 6 product, when purchased at an authorized Line 6 dealer in the United States of America ("USA") or Canada, shall be free of defects in materials and workmanship for a period of one (1) year from the original date of purchase. Please contact your dealer for information on warranty and service outside of the USA and Canada.

During the warranty period, Line 6 shall, at its sole option, either repair or replace any product that proves to be defective upon inspection by Line 6.

Line 6 reserves the right to update any unit returned for repair and to change or improve the design of the product at any time without notice. Line 6 reserves the right to use reconditioned parts and assemblies as warranty replacements for authorized repairs.

This warranty is extended to the original retail purchaser. This warranty can be transferred to anyone who may subsequently purchase this product provided that such transfer is made within the applicable warranty period and Line 6 is provided with all of the following items: (i) all warranty registration information (as set forth on the registration card) for the new owner, (ii) proof of the transfer within thirty (30) days of the transfer purchase, and (iii) a photocopy of the original sales receipt. Warranty coverage shall be determined by Line 6 in its sole discretion.

This is your sole warranty. Line 6 does not authorize any third party, including any dealer or sales representative, to assume any liability on behalf of Line 6 or to make any warranty for Line 6.

Warranty Information

Line 6 may, at its option, require proof of original purchase date in the form of a dated copy of original authorized dealer's invoice or sales receipt.

Service and repairs of Line 6 products are to be performed only at the Line 6 factory or a Line 6 authorized service center. Line 6 may require advanced authorization of repairs to authorized service centers. Unauthorized service, repair or modification will void this warranty.

DISCLAIMER AND LIMITATION OF WARRANTY

THE FOREGOING WARRANTY IS THE ONLY WARRANTY GIVEN BY LINE 6 AND IS IN LIEU OF ALL OTHER WARRANTIES. ALL IMPLIED WARRANTIES, INCLUDING WARRANTIES OF MERCHANTABILITY AND FITNESS FOR ANY PARTICULAR PURPOSE, EXCEEDING THE SPECIFIC PROVISIONS OF THIS WARRANTY ARE HEREBY DISCLAIMED AND EXCLUDED FROM THIS WARRANTY. UPON EXPIRATION OF THE APPLICABLE EXPRESS WARRANTY PERIOD (1 YEAR), LINE 6 SHALL HAVE NO FURTHER WARRANTY OBLIGATION OF ANY KIND, EXPRESS OR IMPLIED. LINE 6 SHALL IN NO EVENT BE LIABLE FOR ANY SPECIAL, INCIDENTAL OR CONSEQUENTIAL DAMAGES SUFFERED BY THE PURCHASER OR ANY THIRD PARTY, INCLUDING WITHOUT LIMITATION, DAMAGES FOR LOSS OF PROFITS OR BUSINESS, OR DAMAGES RESULTING FROM USE OR PERFORMANCE OF THE PRODUCT, WHETHER IN CONTRACT OR IN TORT. LINE 6 SHALL NOT BE LIABLE FOR ANY EXPENSES, CLAIMS, OR SUITS ARISING OUT OF OR RELATING TO ANY OF THE FOREGOING. Some states do not allow the exclusion or limitation of implied warranties so some of the above limitations and exclusions may not apply to you. This warranty gives you specific legal rights, and you may also have other rights, which vary, from state to state. This warranty only applies to products sold and used in the USA and Canada. Line 6 shall not be liable for damages or loss resulting from the negligent or intentional acts of the shipper or its contracted affiliates. You should contact the shipper for proper claims procedures in the event of damage or loss resulting from shipment.

Customer Service

Before contacting the Line 6 Customer Service team, please take the time to look through this publication to see if it can answer your questions. Additional helpful information is on the Support page of the Line 6 web site at **www.line6.com/support** , including the searchable Knowledgebase/FAQTRAQ system which is often the fastest and easiest way to get the answers you need.

Need to talk to an actual human on the Line 6 Customer Service team by phone? Have your serial number handy and take some notes for yourself before you call, so you remember everything you want to ask about. In the USA or Canada, you can contact Line 6 at **(818) 575-3600**, 8AM to 5PM Monday through Friday (Pacific Time). Outside the USA and Canada, please contact your distributor directly to arrange service. The list of Line 6 distributors is available on the Internet at **www.line6.com**.

To obtain factory service

You must obtain a return authorization (RA) number before sending any unit to Line 6 for service. **Products returned without an RA number will be returned to you at your sole expense.** If you live in the United States, log an incident in our online support system at www.line6.com/support or call (818) 575-3600 or and we will help you find the best way to get your unit repaired, whether it be returning the unit to Line 6 or finding an Authorized Service Center. If you live in Europe, email euroinfo@line6.com or call Line 6 UK at +44 (0)178 882 1600. If you live outside of these areas, please contact your local distributor. If you do not know whom your distributor is, either call us at (818) 575-3600 or use the distributor locator at www.line6.com/support .

**Line 6, ToneCore, Constrictor, Crunchtone, Echo Park, Space Chorus,
Tap Tremolo und Über Metal sind Warenzeichen der Line 6, Inc.**

VORSICHT

Dieses Gerät entspricht den Grenzwerten von "Part 15" der FCC-Bestimmungen für Digital-Geräte der Klasse B. Die Bedienung unterliegt folgenden beiden Bedingungen: (1) Das Gerät darf keine schädlichen Interferenzen verursachen; (2) das Gerät muss alle empfangenen Interferenzen akzeptieren, darunter auch Interferenzen, die Funktionsstörungen verursachen könnten.

WARNUNG

Um Brand- und Stromschlaggefahr zu vermeiden, dieses Gerät niemals Regen oder Feuchtigkeit aussetzen.



Das Ausrufezeichen in einem Dreieck bedeutet "Vorsicht!" Lies dir alle Informationen neben solchen Symbolen sorgfältig durch.



Der Blitz in einem Dreieck stellt eine "elektrische Warnung" bezüglich der benötigten Stromspannung bzw. einer denkbaren Stromschlaggefahr dar.



Bitte die folgenden wichtigen Sicherheitshinweise durchlesen. Bewahre diese Anleitung an einem sicheren Ort auf.



Vor dem Einsatz des ToneCore musst du dir alle zutreffenden Punkte und Sicherheitshinweise durchlesen.

1. Beachte alle auf dem ToneCore selbst und im Pilotenhandbuch aufgeführten Warnungen.
2. Verbinde das optionale Netzteil nur mit einer 100~120V- bzw. 200~240V/47~63Hz-Steckdose (je nachdem, welche Spannung dein Modell benötigt; siehe das Typenschild des Netzteils).
3. Führe nur die im ToneCore-Pilotenhandbuch erwähnten Bedienvorgänge aus. In folgenden Fällen muss das Produkt zur Reparatur eingereicht werden:
 - wenn das Netzkabel oder der Stecker beschädigt ist
 - wenn Flüssigkeiten oder Fremdkörper in das Geräteinnere gelangt sind
 - wenn das Produkt Regen oder Feuchtigkeit ausgesetzt war
 - wenn sich das Gerät abnormal oder nicht mehr in vollem Umfang erwartungsgemäß verhält
 - wenn das Produkt hingefallen ist und das Gehäuse Schäden aufweist.
4. Stelle das Produkt niemals in die Nähe von Wärmequellen, z.B. Heizkörpern, Öfen oder anderen Geräten, die starke Hitze erzeugen.
5. Sorge dafür, dass weder Fremdkörper noch Flüssigkeiten in das Geräteinnere gelangen. Verwende dieses Produkt niemals in der Nähe von Wasser.
6. Löse den Netzanschluss, wenn du das Gerät längere Zeit nicht verwenden möchtest. Im Falle eines Gewitters muss sofort der Netzanschluss gelöst werden.
7. Reinige diese Produkt nur mit einem feuchten Tuch.
8. Verwende nur Halterungen/Zubehörteile, die vom Hersteller ausdrücklich empfohlen werden.
9. Setze dich niemals über längere Zeiträume hohen Schallpegeln aus, weil das zu Gehörverlust führen kann. Achte immer auf einen auch aus medizinischer Warte "vernünftigen" Pegel.

Echo Park-Pilotenhandbuch

Dieses Pedal kann entweder in Mono an einen Verstärker oder in Stereo an eine andere Anlage angeschlossen werden.

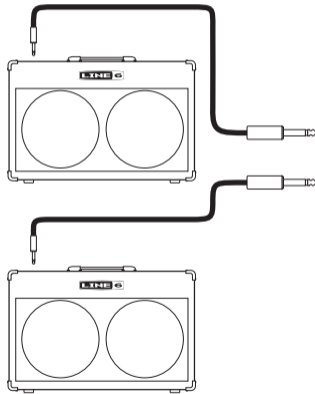

Deine Gitarre musst du an den Mono-Eingang dieses ToneCore anschließen.

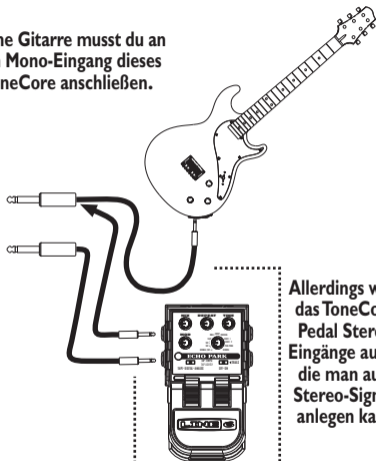

Allerdings weist das ToneCore-Pedal Stereo-Eingänge auf, an die man auch Stereo-Signale anlegen kann.

Sei begrüßt und geküsst! Erstmal vielen Dank, dass du dich zur Adoption eines “Echo Park” Delay-Pedals von Line 6 durchgerungen hast.

Effekt-/Stromdiode

Die Stromdiode zeigt den Status des ToneCore-Pedals anhand dreier Farben an:

- GRÜN (blinkt)– Der Effekt ist aktiv (an). Die Diode blinkt im Tempo der Wiederholungszeit.
- GELB (blinkt)– Der Effekt wird umgangen (aus). Die Diode blinkt im Tempo der Wiederholungszeit.
- ROT (blinkt)– Die Batterie muss ausgewechselt werden. *Diese Warnung hat Vorrang vor allen anderen Angaben.*

Netzanschluss

Wenn du hier ein (optionales) ToneCore-kompatibles Netzteil wie das DC-1 von Line 6 anschließt, brauchst du nie mehr eine 9V-Batterie!

Anschlüsse und Stromanzeige

Eingänge

Schließe hier das Kabel deiner Gitarre bzw. den Ausgang eines anderen Effekts an, den du mit diesem ToneCore kombinieren möchtest. Mono-Signale müssen an die MONO/L-Buchse des Echo Park angelegt werden. ***Wie die meisten Tretminen wird das ToneCore eingeschaltet, sobald man hier einen Klinckenstecker anschließt. Löse beide Verbindungen, wann immer du das ToneCore-Pedal nicht verwenden möchtest.***

Ausgänge

Diese Buchsen musst du über herkömmliche Gitarrenkabel mit dem Verstärker bzw. den Eingängen eines anderen Effektpedals verbinden. Bei Mono-Verwendung nur MONO/L anschließen.

Fußschalter

Hiermit schaltest du den Effekt abwechselnd ein und aus. ***Das Tempo kann auch per Fuß eingestellt werden (“Tap Tempo”).***

Echo Park-Pilotenhandbuch

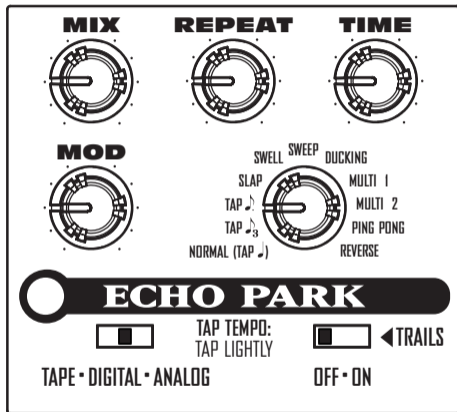

Modellwahlschalter

Hiermit kannst du die virtuellen Schaltkreise des Echo Park “umpolen” und eine von drei Bearbeitungen wählen.

“**Tape**” liefert den warmen Sound eines Bandechos. Die Signale werden bei jeder Wiederholung dumpfer – und das Ganze klingt mächtig nach “Vintage”. Das Band braucht aber nie ausgewechselt zu werden!

“**Digital**” liefert ganz normale Echos in perfekter Digital-Qualität.

“**Analog**” zaubert den Delay-Sound der guten alten Analog-Pedale mit ihren Eimerketten und leicht zerrenden Wiederholungen.

Trails-Schalter

Aktiviere diesen Schalter, wenn Echo Park die letzten Wiederholungen noch zu Ende bringen soll, sobald du den Effekt ausschaltest.

Tap Tempo

Sorge mit deinem starken rechten Fuß dafür, dass sich die Echos in den Song-Groove einklinken! Der Fußtaster des ToneCore hat eine Doppelfunktion und erlaubt u.a das “Tappen” des gewünschten Tempos. Das geht so:

- Auch wenn der Effekt umgangen wird, kann man die Verzögerungszeit durch leichtes Betätigen des Pedals einstellen. Mit den ersten beiden “Taps” bestimmst du das Tempo. Alle weiteren “Taps”, die innerhalb von 3 Sekunden erfolgen, werden ebenfalls berücksichtigt.
- Wenn du den Schalter etwas kräftiger drückst, wird jedoch nur der Effekt ein-/ausgeschaltet – das gilt also nicht als “Tap”.
- Bei Verwendung der Tap Tempo-Funktion wird die Einstellung des Time-Reglers ignoriert. Drehst du danach am Time-Regler, so wird umgekehrt das getappte Tempo ignoriert.

- Die Diode von Echo Park blinkt jeweils im eingestellten Tempo: Grün, wenn der Effekt aktiv ist und orange, wenn er umgangen wird. Dabei zeigt die Diode die Viertelnotenschläge an.

Hinweis zum Tap Tempo-Wert:

In der Regel kann die Verzögerungszeit im Bereich 53ms~2500ms eingestellt werden.

Einzigste Ausnahmen:

Achteltriole= 13ms~833ms

Punktierte Achtel= 30ms~1875ms

Slap= 10ms~625ms

Echo Park-Pilotenhandbuch

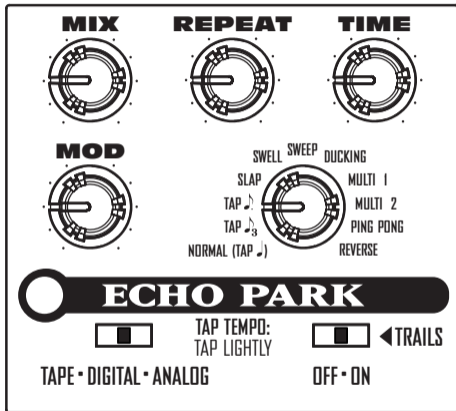

Mix

Drehe den Regler nach rechts, um die Echos lauter zu stellen und nach links, wenn die Echos zu laut sind.

Repeat

Hiermit kann die Anzahl der Wiederholungen eingestellt werden: 1 bis unendlich (Regler ganz rechts).

Time

Hiermit kann der Abstand der Echos im Bereich 53ms (nahe beieinander) bis 2,235s (weit auseinander) für beide Kanäle separat eingestellt werden. Wenn du die Einstellung während einer Wiederholung änderst, wird es plötzlich sehr interessant. Die maximale Verzögerungszeit von Echo Park (2,5s) kann nur mit der Tap Tempo-Funktion (siehe vorige Seite) eingestellt werden.

Mod

Hiermit können die Wiederholungen in Stereo moduliert werden. Für jedes Modell wird eine andere Modulation verwendet:

- “Analog” verwendet Vibrato
- “Digital” verwendet Chorus
- “Tape” verwendet Wow & Flutter

Funktionsregler

Die Qual der Wahl! Echo Park ist tatsächlich ein Park voller Möglichkeiten:

- **Normal:** Deine Taps werden als Viertelnoten ausgewertet und dieser Form als Echos ausgegeben.
- **Tap (Achteltriole):** Deine Taps werden zwar immer noch als Viertelnoten ausgewertet, aber die Echos pulsieren im Achteltriolektakt. Nein, wie süß!
- **Tap (punktierte Achtel):** Du tappst Viertelnoten und bekommst dafür punktierte Achtel.
- **Slap:** Vertritt ein spritziges Slapback-Echo. Der Einstellbereich des TIME-Reglers ändert sich hierfür zu 10~150 Millisekunden. Die getappten 1/4.-Noten werden als 1/16.-Echos ausgegeben.

- **Swell:** Außer Echo bekommst du hier einen automatischen Schwelleffekt. Träume süß.
- **Sweep:** Hier werden die Echos mit einem Sweep-Filter bearbeitet. Interessant!
- **Ducking:** Solange du spielst, wird der Pegel der Echos reduziert. Wenn du eine Sendepause einlegst, werden die Echos lauter. So vermeidest du einen zu verwaschenen Sound.
- **Multi 1*:** Verwendet mehrere Delay-“Taps”, die gemeinsam einen Wiederholungsrhythmus bilden.
- **Multi 2*:** Andere rhythmische Tap-Figuren.
- **Ping pong*:** Die Wiederholungen kommen abwechselnd über links und rechts.
- **Reverse*:** Auf älteren Alben verlor man sich oft und gerne mit rückwärts abgespielten Passagen. Vor allem live erregst du hiermit garantiert Aufsehen.

Funktionen mit einem Sternchen () kombinieren eingehende Stereo-Signale zu Mono und bearbeiten sie dann. Das unbearbeitete Eingangssignal bleibt jedoch stereo.*

Auswechseln der Batterie

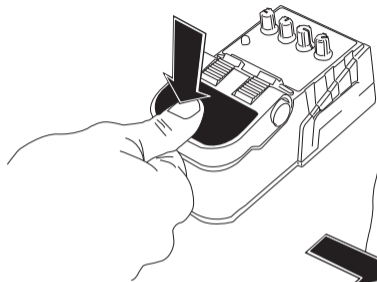

1) Drücke das Pedal vollständig hinunter.

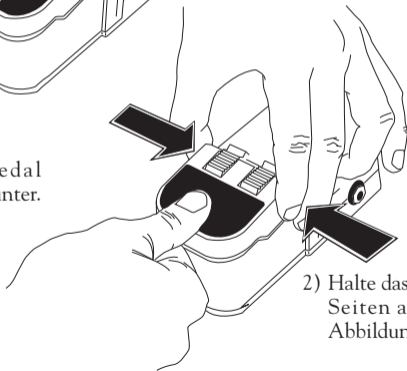

2) Halte das Pedal fest, während du von beiden Seiten auf das Scharnier drückst (siehe Abbildung).

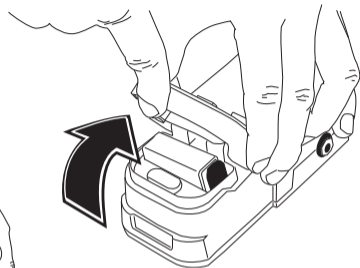

3) Halte das Scharnier gedrückt, während du das Pedal nach oben klappst.

Auswechseln der Batterie

Netzteil

Wenn du ein (optionales) Netzteil wie das DC-1 von Line 6 anschließt, brauchst du nie mehr eine 9V-Batterie! Das Netzteil eignet sich übrigens auch für viele andere 9V-Pedale. Nach Anschließen des Netzteils wird die Batterie nicht mehr angesprochen.



STROMANFORDERUNGEN

	Min.	Nennwert	Max.
Spannung	6 VDC	9.6 VDC	16 VDC
Strom @ 9.6 VDC	40mADC	60mADC	100mADC
Leistungsaufnahme @ 9.6VDC	0.4W	0.6W	1W

Echo Park-Pilotenhandbuch

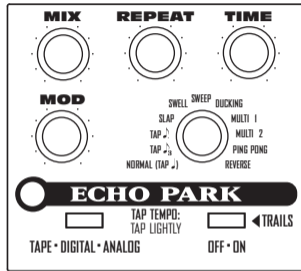
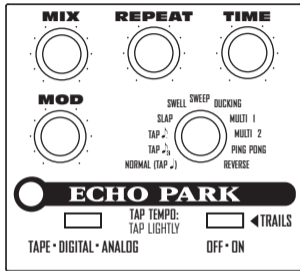
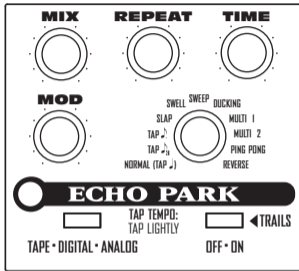

Hier kannst du die Einstellungen eigener Sounds einzeichnen.

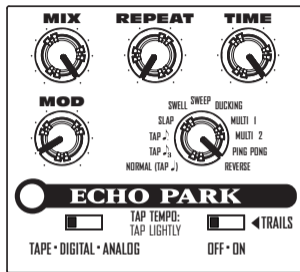
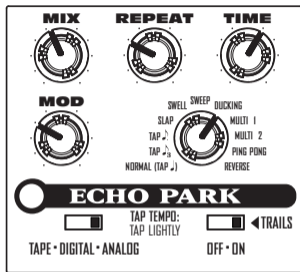
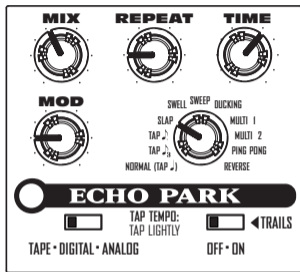

Geslappter Hall (oder so ähnlich)

Lege dir eine fette Schmalztole, zieh' die Blue Jeans an, schnappe dir ein Päckchen Camel (ohne Filter) und zeig' den Leuten, was eine Rockabilly-Harke ist.

Dynamisches Delay ('Ducking')

Wenn deine Licks nicht gleich im Echo ersaufen sollen, findest du hier des Rätsels Lösung. Solange du spielst, wird der Pegel der Wiederholungen abgesenkt. Wenn du schweigst, werden die Echos wieder lauter.

Rückwärts in die 1960er

Hiermit nimmt deine Echo Park-Zeitmaschine Kurs auf ein 1966 besonders ergiebiges Studio, dreht das Band um und gibt deine Parts rückwärts aus. Lass' dich einfach mitreißen...

Echo Park-Pilotenhandbuch

Lasse dich jetzt sofort unter **www.line6.com/register** registrieren oder fülle die beiliegende Registrierungskarte aus und schicke sie uns zu. Wenn du registriert bist, können wir eventuelle Probleme schneller lösen und dich automatisch über Neuerungen, Upgrades und andere Aspekte informieren. Vielen Dank für die Mühe und... viel Spaß und Erfolg mit deiner Musik!

Line 6, Inc. (im folgenden kurz "Line 6"), garantiert, dass seine Produkte, sofern sie bei einem anerkannten Line 6-Händler in den USA oder Kanada gekauft wurden, in einem Zeitraum von einem (1) Jahr ab dem Erstkauf weder materielle Schäden aufweisen, noch irgendwelcher Reparaturen bedürfen. Anwender in anderen Ländern erkundigen sich bitte bei ihrem Händler nach den örtlichen Garantiebestimmungen.

Während der Garantieperiode kann Line 6 nach eigenem Ermessen entscheiden, ein defektes Produkt entweder zu reparieren oder zu ersetzen.

Line 6 hat ausdrücklich das Recht, zur Reparatur eingereichte Produkte zu aktualisieren und das Design bzw. ihre Funktionen zwecks Leistungsoptimierung ohne Vorankündigung zu ändern. Line 6 behält sich das Recht vor, im Rahmen der Garantiebestimmungen auch gebrauchte Komponenten usw. einzubauen.

Diese Garantie gilt nur für den Erstkäufer, der das Gerät bei einem anerkannten Händler gekauft hat. Die Garantie kann jedoch auf einen Zweitkäufer übertragen werden, sofern der Zweitkauf innerhalb der Garantiefrist erfolgt und Line 6 folgende Dinge zugestellt bekommt: (i) alle Registrierungsinformationen (siehe die Registrierungskarte) des neuen Eigentümers, (ii) einen Beleg für die rechtmäßige Übernahme, der innerhalb von dreißig (30) Tagen ausgestellt wird, (iii) eine Fotokopie der Rechnung für den Erstkauf. Line 6 entscheidet allein, ob die Übertragung der Garantie akzeptiert wird.

Außer dieser Garantie unterliegt dieses Gerät keinen anderen Garantiebestimmungen. Hiermit untersagt Line 6 Drittpersonen, darunter Händler und Außendienstmitarbeiter, im Namen der Firma Line 6 eine Haftung zu übernehmen oder eine Garantie zu geben.

Garantiebestimmungen

Line 6 behält sich das Recht vor, einen Beleg für den rechtmäßigen Erwerb zu verlangen. Dafür hat der Kunde dann eine Kopie der von Händler ausgestellten und mit Datum versehenen Rechnung bzw. einen Kassenzettel vorzulegen.

Reparaturen im Rahmen der Garantiebestimmungen dürfen ausschließlich im Line 6-Werk oder von einer anerkannten Kundendienststelle vorgenommen werden. Line 6 hat das Recht, Leistungen zurückzuweisen, für welche die Kundendienststelle keine ausdrückliche Genehmigung erhalten hat. Eingriffe und Modifikationen unbefugter Personen machen den Garantieanspruch hinfällig.

HAFTUNG UND EINSCHRÄNKUNG DER GARANTIEBESTIMMUNGEN

DIE OBEN ERWÄHNT E GARANTIE IST DIE EINZIGE GARANTIE, DIE LINE 6 SEINEN ENDKUNDEN GEWÄHRT. SIE ERSETZT ALLE ANDEREN EVENTUELL GEGEBENEN GARANTIE N. ALLE STILLSCHWEIGENDEN GARANTIE N, DARUNTER DIE GARANTIE DER VERKÄUFLICHKEIT ODER ERFÜLLUNG IRGEND EINES SPEZIFISCHEN ZWECKS, SOFERN DIESE NICHT IN DIESER GARANTIE ENTHALTEN SIND, WERDEN AUSDRÜCKLICH AUSGESCHLOSSEN. NACH VERSTREICHEN DER GARANTIEFRIST (1 JAHR) HAT LINE 6 KEINERLEI STILLSCHWEIGENDE ODER AUSDRÜCKLICHE VERPFLICHTUNGEN MEHR GEGENÜBER DEM ENDKUNDEN. LINE 6 HAFTET AUF KEINEN FALL FÜR ZUFALLS- ODER FOLGESCHÄDEN, DIE SICH AUS EINEM DEFEKT ODER EINER GARANTIEFORDERUNG ERGEBEN KÖNNTEN, DARUNTER SCHÄDEN, DIE DER ANWENDER ERLEIDET BZW. VERDIENSTAUSFALL, GANZ GLEICH, OB ES SICH UM EINE STILLSCHWEIGENDE ODER AUSDRÜCKLICHE FORDERUNG HANDELT. LINE 6 ÜBERNIMMT NIEMALS DIE RÜCKERSTATTUNG VON AUSGABEN, FORDERUNGEN ODER RICHTSKOSTEN, SELBST WENN DIESE AUF EINER DER OBIGEN BESTIMMUNGEN FUSSEN. Bestimmte Staaten erkennen den Ausschluss bzw. die Einschränkung von Zufalls- oder Folgeschäden bzw. eine Beschränkung der Garantiefrist nicht an. Mithin gelten einige der obigen Bestimmungen eventuell nicht für dich. Diese Garantie gewährt dir genau definierte Rechte, während der Staat, in dem du wohnst, dir noch weitere Rechte und Ansprüche einräumen könnte. Jedenfalls gilt diese Garantie nur für Produkte, die in den Vereinigten Staaten von Amerika oder Kanada gekauft werden. Line 6 haftet nicht für Schäden oder Verluste gleich welcher Art, die auf ein fahrlässiges oder absichtliches (Fehl)Verhalten des Spediteurs oder seiner Vertragspartner zurückzuführen sind. Transportschäden müssen vom Spediteur zurückerstattet werden. Wende dich bei Bedarf also an jene Firma.

Kundendienst

Bevor du dich an den Line 6-Kundendienst wendest, solltest du dir dieses Handbuch noch einmal durchlesen, weil es sein könnte, dass es die Antwort auf deine Frage enthält. Weitere nützliche Infos findest du im “Support”-Bereich der Line 6-Website (**www.line6.com/support**). Dort befindet sich u.a. ein FAQTRAQ-System, über welches du in der Regel am schnellsten eine Antwort auf deine Frage findest.

Sprichst du lieber mit einem menschlichen Wesen bei Line 6? Notiere die Seriennummer deines Gerätes sowie eine Kurzbeschreibung des Problems, damit du im Eifer des Gefechts nichts vergisst. Line 6-Anwender in den USA und Kanada erreichen uns unter folgender Nummer: **(818) 575-3600**, zwischen 8 Uhr Morgens und 5 Uhr Nachmittags, Montags bis Freitags (Pazifikzeit). Anwender in anderen Ländern wenden sich bitte an ihren Händler. Eine Übersicht der Line 6-Vertragshändler findest du unter **www.line6.com**.

Um Support der Fabrik zu bekommen

Line 6 akzeptiert nur Produkte, für die zuvor eine Genehmigungsnummer (“RA”) beantragt wurde. **Produkte, die ohne RA-Nummer bei uns eintreffen, werden postwendend auf deine Kosten zurückgeschickt.** Anwender in den USA erreichen uns unter der Nummer (818) 575-3600 (oder über das FAQ-System unter www.line6.com/support). Wir können dir dann sagen, ob du das Produkt zur Reparatur bei Line 6 einreichen musst oder wo die nächste Kundendienststelle ist. Anwender in Europa kontaktieren uns per E-Mail (euroinfo@line6.com) oder wenden sich an Line 6 UK unter der Nummer +44 (0) 178 882 1600. Wenn du in keinem der genannten Länder wohnst, wende dich bitte an den örtlichen Vertrieb. Wenn du keinen Händler in deiner Nähe kennst, kannst du uns unter (818) 575-3600 anrufen oder unter www.line6.com/support eine Liste der Vertragshändler abrufen.

Line 6, ToneCore, Constrictor, Crunchtone, Echo Park, Space Chorus, Tap Tremolo et Über Metal sont des marques commerciales de Line 6, Inc.

ATTENTION

Cet appareil a fait l'objet de tests et a été déclaré conforme aux normes des appareils numériques de classe B, conformément à la partie 15 des réglementations FCC. Le fonctionnement est soumis aux deux conditions suivantes: (1) L'appareil ne peut pas causer d'interférences nocives et (2) l'appareil doit accepter toute interférence reçue, même des interférences susceptibles d'entraîner un fonctionnement indésirable.

AVERTISSEMENT

Pour éviter tout risque d'incendie ou d'électrocution, n'exposez jamais cet appareil à la pluie ni à l'humidité.



Le point d'exclamation dans un triangle signifie "Prudence". Lisez toujours les informations précédées de ce symbole.



L'éclair dans un triangle représente "un avertissement électrique". Il attire votre attention sur des informations relatives à la tension de fonctionnement et aux risques d'électrocution.



**Lisez attentivement ces informations importantes liées à la sécurité.
Conservez ce manuel en lieu sûr pour toute référence ultérieure.**



Avant d'utiliser votre ToneCore, lisez attentivement les consignes d'utilisation et de sécurité ci-dessous.

1. Respectez tous les avertissements imprimés sur la pédale et dans ce Manuel de pilotage ToneCore.
2. Branchez l'adaptateur secteur en option à une prise de courant de 100~120V ou 200~240V 47~63Hz (selon la tension d'utilisation figurant sur l'adaptateur secteur en option).
3. N'effectuez aucune opération d'entretien autre que celles préconisées dans ce Manuel de pilotage ToneCore. Faites réparer ce produit s'il a subi un dommage, notamment:
 - si le cordon d'alimentation ou sa fiche est endommagée;
 - si du liquide ou des objets ont pénétré dans l'appareil;
 - si ce produit a été exposé à la pluie ou à de l'humidité;
 - si l'appareil ne fonctionne pas normalement ou si ses performances baissent de manière significative;
 - si ce produit est tombé ou son boîtier est endommagé.
4. Ne placez jamais l'appareil à proximité de sources de chaleur comme des radiateurs, des poêles ou tout autre appareil produisant de la chaleur.
5. Veillez à ne jamais laisser d'objet ni de liquide pénétrer dans le boîtier de l'appareil. Ne placez et n'utilisez jamais ce produit à proximité d'eau.
6. Débranchez l'adaptateur du secteur si vous ne comptez pas l'utiliser pendant une période prolongée. Débranchez aussi l'adaptateur en cas d'orage.
7. Nettoyez ce produit avec un chiffon humide.
8. Utilisez exclusivement les fixations/accessoires préconisés par le fabricant.
9. Une écoute prolongée à haut volume peut provoquer une perte d'audition et/ou des dommages irréversibles de l'ouïe. Consommez toujours le volume d'écoute avec modération.

Manuel de pilotage pour Echo Park

Vous pouvez envoyer vos effets en mono à un ampli standard ou à une configuration stéréo.

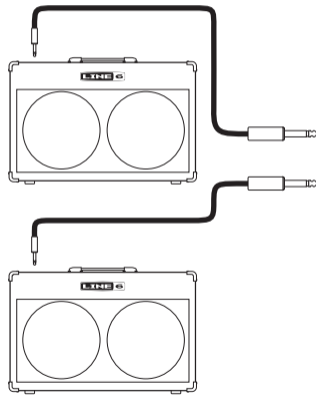

Veillez à brancher la guitare à l'entrée mono de la pédale ToneCore.



Vous pouvez bien sûr brancher l'entrée stéréo de la ToneCore à la sortie mono ou stéréo d'une autre pédale au lieu de la guitare.

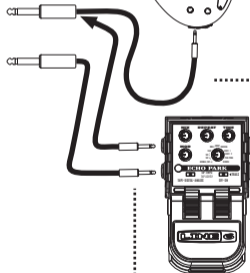

Connexions et témoin de mise sous tension

Bienvenue ! Et merci d'avoir choisi la pédale delay Line 6 Echo Park comme compagnon.

Témoin de mise sous tension/d'effet activé-coupé

Le témoin de mise sous tension de la pédale ToneCore utilise trois couleurs pour indiquer l'état de la pédale:

- VERT (clignotant)– L'effet est utilisé (activé). Le témoin clignote pour indiquer le temps de retard.
- JAUNE (clignotant)– L'effet est contourné (coupé). Le témoin clignote pour indiquer le temps de retard.
- ROUGE (clignotant)– La pile doit être remplacée. *L'indication d'usure de la pile a priorité sur les autres.*

Prise d'alimentation

Branchez un adaptateur Line 6 compatible ToneCore disponible en option comme le DC-1 et vous n'aurez plus jamais besoin d'une pile 9V!

Entrées (IN)

Servez-vous d'un câble de guitare standard pour y brancher votre guitare ou la sortie d'un autre effet pour le combiner à l'effet ToneCore. Si vous envoyez un signal mono à l'Echo Park, utilisez la prise MONO/L. *Comme pour la plupart des pédales, l'insertion d'une fiche dans cette entrée met la pédale ToneCore sous tension. Débranchez les deux prises d'entrée quand vous n'utilisez pas la pédale ToneCore.*

Sorties (OUT)

Servez-vous d'un câble de guitare standard pour y brancher les entrées d'un ampli de guitare ou celles d'un autre effet placé avant l'ampli. Pour un usage mono, utilisez la prise MONO/L.

Commutateur au pied

Actionnez-le pour activer ou couper le traitement du signal. *Voyez la section Tap Tempo pour savoir comment régler le timing avec le pied.*

Manuel de pilotage pour Echo Park

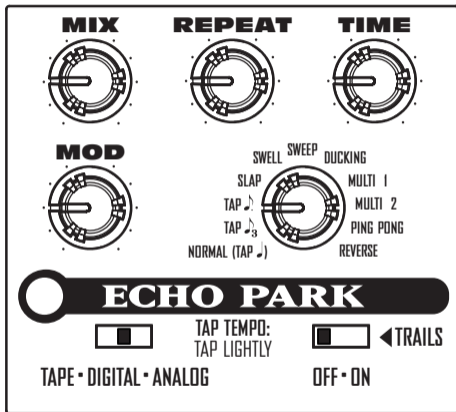

Sélecteur de modèle

Actionnez ce sélecteur pour reconfigurer les circuits virtuels du Echo Park et bénéficier de trois «crus» nettement différents.

Tape vous offre toute la chaleur d'un écho à bande classique. L'aigu se détériore avec chaque répétition, dans le plus pur style d'écho à bande. Et vous ne devez jamais changer les bandes!

Digital propose des échos d'une fidélité numérique cristalline.

Analog produit un écho analogique vintage en cascade avec un son saturé plus sombre.

Commutateur Trails

Activez-le pour laisser le traitement Echo Park s'achever et conserver la chute de l'écho quand vous coupez l'effet.

Tap Tempo

Mettez votre pied au travail et rythmez vos échos en suivant le groove! Le commutateur ToneCore à double action vous permet de taper deux fois dessus pour aligner les échos sur le tempo du morceau. Voici ce qu'il faut savoir:

- Que l'effet soit activé ou contourné, vous pouvez taper légèrement sur le commutateur pour déterminer le temps de retard. Vos deux premières frappes déterminent le tempo. Les frappes supplémentaires intervenant dans les 3 secondes sont incluses dans la moyenne.
- Les frappes sont ignorées si le commutateur est enfoncé à bout de course pour activer/couper le traitement du signal.
- Chaque fois que vous utilisez la fonction Tap Tempo pour changer le delay, la valeur tapée a priorité sur le réglage de la commande Time. Chaque fois que vous actionnez la commande Time, ce réglage a priorité sur celui établi avec la fonction Tap Tempo.

- Le témoin de la pédale Echo Park clignote selon le tempo choisi; elle clignote en vert quand l'effet est activé et en jaune quand il est contourné. Le témoin clignote toujours sur un rythme de noires.

Précisions concernant le temps de retard avec Tap Tempo: Généralement, le temps de retard peut aller de 53ms à 2500ms.

Exceptions:

Triolet de croches= de 13ms à 833ms

Croche pointée= de 30ms à 1875ms

Slap= de 10ms à 625ms

Manuel de pilotage pour Echo Park

Manuel de pilotage pour Echo Park

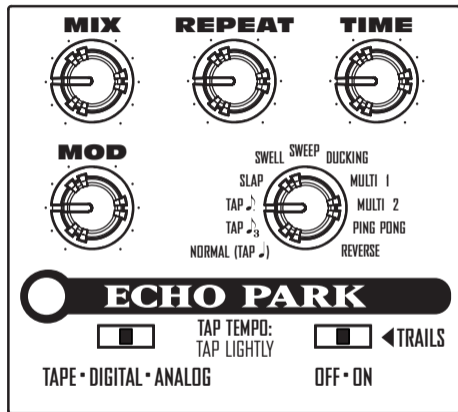

Mix

Tournez la commande vers la droite pour obtenir des échos plus forts ou vers la gauche pour des échos moins forts.

Repeat

Vous pouvez avoir 1 répétition minimum et aller jusqu'à un nombre infini quand la commande est au maximum.

Time

Cette commande permet de déterminer l'intervalle entre les échos: il peut aller de 53 millisecondes (très proches) à 2,235 secondes (très éloignés) par côté. Actionnez cette commande et écoutez les changements du temps de retard. Vous pouvez utiliser la fonction Tap Tempo (voyez la page précédente) pour atteindre le temps de retard maximum proposé par Echo Park, à savoir 2,5 secondes.

Commandes

Mod

Tournez cette commande pour obtenir une délicieuse modulation stéréo de vos échos. Chaque modèle a son propre type de modulation stéréo:

- Analog a un effet Vibrato
- Digital a un effet Chorus
- Tape a un effet Wow & Flutter

Sélecteur de fonctions

Une avalanche d'options! Echo Park vous propose des options à la pelle:

- **Normal:** vos frappes sont considérées comme des noires: vous entendez donc les échos à la vitesse à laquelle vous avez tapé sur le commutateur.
- **Tap Croche pointée:** Vous tapez des noires et les échos vous reviennent sous forme de croches pointées.
- **Tap Triolet de croches:** Ce réglage vous permet de taper sur un rythme de noires mais les échos sont produits sous forme de triolets de croches. Super!
- **Slap:** Echo rapide. La plage de la commande Time change automatiquement et propose 10~150 millièmes de seconde. Vous pouvez taper des noires et obtenir des échos de doubles croches.

- **Swell:** Augmente le volume automatiquement avec les échos. Un rêve.
- **Sweep:** Ajoutez ce filtre à balayage à la boucle de réinjection de vos échos et vous serez content de l'avoir fait!
- **Ducking:** Le volume des échos est réduit tant que vous jouez et augmente quand vous vous arrêtez. Cela permet d'éviter des sons confus.
- **Multi 1*:** Utilise des "battements" à retards multiples pour créer un motif rythmique avec les échos.
- **Multi 2*:** Autre variation rythmique multi-battement.
- **Ping pong*:** Alternance entre la gauche et la droite.
- **Reverse*:** Cet effet retourne le signal d'entrée et vous le renvoie inversé. Impressionnant en concert.

Les fonctions marquées d'un astérisque () combinent les entrées gauche et droite pour le traitement: le signal d'effet sort donc en mono tandis que le signal original reste stéréo.*

Instructions pour le remplacement de la pile

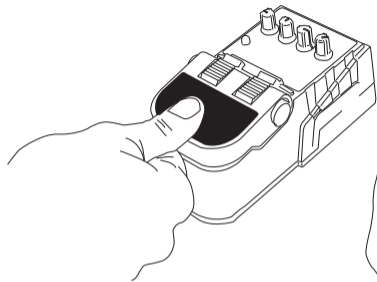

1) Enfoncez complètement la pédale.

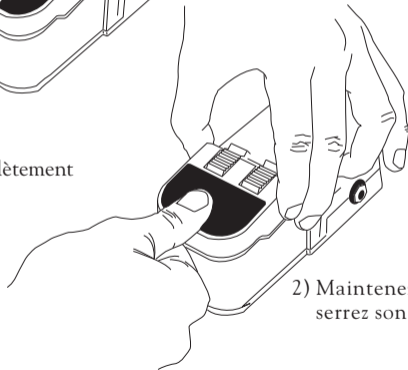

2) Maintenez la pédale enfoncée et serrez son axe de part et d'autre.

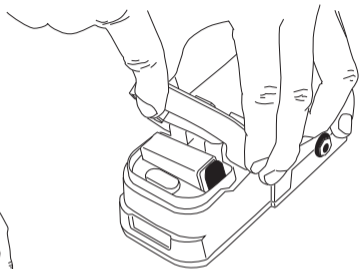

3) En serrant l'axe, soulevez la pédale pour accéder au compartiment de la pile.

Instructions pour le remplacement de la pile

Adaptateur secteur

Branchez l'adaptateur Line 6 DC-1 disponible en option et vous n'aurez plus jamais besoin d'une pile 9V! Il est également compatible avec la plupart des pédales 9V DC. L'utilisation de l'adaptateur déconnecte la pile.



ALIMENTATION

	Min	Nominal	Max
Tension	6 VDC	9.6 VDC	16 VDC
Courant @ 9.6VDC	40mADC	60mADC	100mADC
Consommation @ 9.6VDC	0.4W	0.6W	1W

Manuel de pilotage pour Echo Park

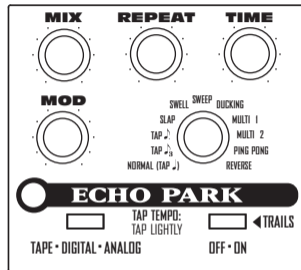
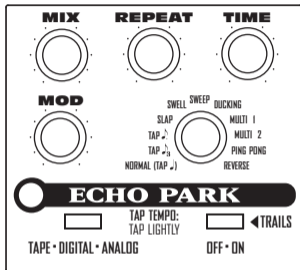
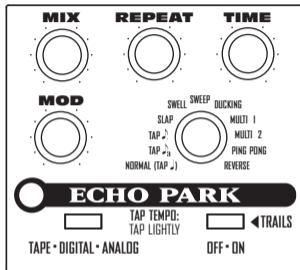

Notez ci-dessus les réglages du sélecteur et des commandes pour vos sons favoris.

Exemples de sons

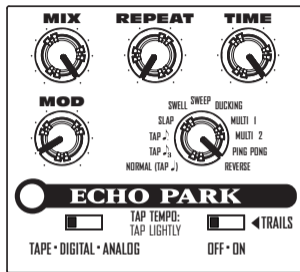
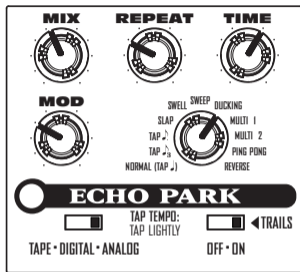
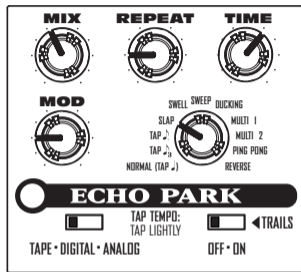

Slappy-Verb

Plaquez vos cheveux en arrière, glissez un paquet de Camel sans filtre dans la manche roulée de votre chemise et choisissez ce réglage pour un rockabilly super cool avec échos “slap back”.

Retard dynamique (Ducking)

Solution miracle pour empêcher que votre son ne soit dépassé par les échos. Le volume des échos diminue lorsque vous jouez et augmente quand vous vous arrêtez.

Inversion des années '60

Ce réglage fait faire un voyage dans le temps à votre son: il passe par un studio groovy de 1966 qui l'enregistre sur bande puis inverse la bande et le renvoie dans l'Echo Park. Laissez-vous emporter...

Manuel de pilotage pour Echo Park

Veillez enregistrer maintenant votre achat sur le site www.line6.com/register. Ou remplissez et renvoyez-nous la carte d'enregistrement incluse. Le renvoi de la carte d'enregistrement nous permet d'accélérer la résolution d'un problème et de vous tenir au courant des dernières innovations, mises à jour ou de vous donner d'autres infos. Merci d'avance pour l'enregistrement de votre acquisition et bonne chance pour votre musique!

Line 6, Inc. (appelé ci-après "Line 6") garantit que votre nouveau produit Line 6, pour autant qu'il ait été acquis auprès d'un revendeur Line 6 agréé aux USA ou au Canada, ne pourra présenter le moindre défaut matériel et de fabrication durant une période d'un (1) an à partir de la date de l'achat original. Les acquéreurs résidant ailleurs qu'aux Etats-Unis ou au Canada peuvent s'adresser à leur revendeur Line 6 pour en savoir plus sur les conditions de garantie locales.

Durant la période de garantie, Line 6 se réserve le droit, après examen de l'appareil, de le réparer ou de le remplacer si Line 6 a pu établir qu'il était défectueux.

Line 6 se réserve expressément le droit de mettre à jour les appareils donnés en réparation et d'en optimiser le design ou le fonctionnement et ce, sans avertissement préalable. Line 6 se réserve le droit d'utiliser des pièces et des assemblages de récupération pour effectuer les réparations couvertes par la garantie.

Cette garantie n'est valable que pour l'acquéreur de première main qui a acheté le produit chez un revendeur agréé. Cette garantie peut toutefois s'étendre à l'acquéreur de seconde main à condition que la transaction de seconde main ait lieu avant expiration de la garantie et que le second acquéreur renvoie les données suivantes à Line 6: (i) toutes les informations du formulaire "Warranty Registration" (reprises sur la carte d'enregistrement), (ii) une preuve univoque du changement de propriétaire dans les 30 jours suivant la transaction et (iii) une photocopie de la facture originale. Line 6 se réserve le droit exclusif d'accepter ou de refuser l'extension de la garantie au second acquéreur.

Ceci est votre unique garantie. Line 6 n'autorise aucun tiers, y compris des revendeurs ou des représentants commerciaux, à endosser la moindre responsabilité ou à faire des promesses de quelque nature que ce soit au nom de Line 6.

Conditions de garantie

Line 6 se réserve le droit d'exiger une preuve de la date d'acquisition sous forme de copie datée de la facture originale du revendeur ou d'un ticket de caisse daté.

Les entretiens et réparations des produits Line 6 doivent être réalisés exclusivement à l'usine Line 6 ou dans un centre de service après-vente agréé par Line 6. Line 6 se réserve le droit d'exiger une demande d'autorisation de réparation préalable aux centres de service après-vente. Toute intervention ou modification effectuée par une personne non agréée annule la garantie.

RESPONSABILITÉ ET LIMITES DES CONDITIONS DE GARANTIE

LA GARANTIE DÉCRITE CI-DESSUS EST LA SEULE GARANTIE OFFERTE PAR LINE 6 À SES CLIENTS. ELLE REMPLACE TOUTES LES AUTRES GARANTIES ÉVENTUELLEMENT DISPENSÉES. TOUTES LES GARANTIES TACITES, DONT LA GARANTIE DE COMMERCIALISATION ET D'ADÉQUATION À UNE FIN SPÉCIFIQUE, OUTREPASSANT LES CLAUSES SPÉCIFIQUES DE LA PRÉSENTE GARANTIE SONT EXPLICITEMENT EXCLUES. APRÈS ÉCOULEMENT DU DÉLAI DE GARANTIE (1 AN), LINE 6 N'A PLUS LA MOINDRE OBLIGATION, TACITE OU EXPLICITE, ENVERS LE CLIENT. LINE 6 DÉCLINE TOUTE RESPONSABILITÉ POUR DES DOMMAGES PARTICULIERS, ACCIDENTELS OU INDUITS, SUBIS PAR L'ACHETEUR OU TOUT TIERS, NOTAMMENT DES DOMMAGES ENTRAÎNÉS PAR UN MANQUE À GAGNER OU LIÉS À L'UTILISATION OU AUX PERFORMANCES DU PRODUIT, INDÉPENDAMMENT DE LA NATURE CONTRACTUELLE OU DÉLICTEUELLE DE L'UTILISATION. LINE 6 NE PEUT ÊTRE TENU RESPONSABLE POUR DES FRAIS, RÉCLAMATIONS OU POURSUITES PROVOQUÉS PAR OU DÉCOULANT D'UN DES POINTS CI-DESSUS. Certains états ne reconnaissent pas l'exclusion ou la limitation des dommages accidentels ou induits ou, encore, la limitation de la période de garantie. Certaines clauses de limitation ou d'exclusion peuvent donc ne pas être d'application dans votre cas. Cette garantie vous donne des droits légaux spécifiques et l'état dans lequel vous résidez peut vous en concéder d'autres. Cette garantie ne concerne que les produits qui ont été achetés aux États-Unis d'Amérique ou au Canada. Line 6 ne peut être tenu responsable pour des dommages ou des pertes de quelque nature que ce soit causé(e)s par la négligence ou la malveillance du transporteur ou de ses partenaires contractuels. Le remboursement des pertes ou dommages subis au cours du transport incombe au transporteur. Contactez-le si nécessaire.

Service après-vente

Avant de faire appel au service après-vente Line 6, relisez ce manuel car il peut contenir la réponse à votre problème. Vous trouverez en outre d'autres informations utiles sur le site Line 6, sous www.line6.com/support. Le système de base de données/FAQTRAQ constitue souvent la façon la plus simple et la plus rapide d'obtenir une réponse à une question donnée.

Si vous préférez un contact humain, appelez l'équipe du service après-vente Line 6. Avant de décrocher, préparez cependant votre numéro de série et notez soigneusement toutes les questions que vous souhaitez poser afin de ne rien oublier. Les utilisateurs résidant aux USA ou au Canada peuvent joindre Line 6 au numéro suivant: **(818) 575-3600**, entre 8 et 17 heures, du lundi au vendredi (heure de la côte ouest). Les utilisateurs des autres pays peuvent contacter leur distributeur. Vous trouverez la liste des distributeurs Line 6 sur le site **www.line6.com**.

Pour obtenir une aide de l'usine:

Vous devez obtenir un numéro d'autorisation de retour ou "return authorization" (RA) avant de renvoyer quoi que ce soit à Line 6 pour réparation ou entretien. **Les produits qui nous parviennent sans numéro RA sont renvoyés par retour de courrier à vos frais.** Si vous habitez aux Etats-Unis, signalez le problème via le site www.line6.com/support ou appelez le (818) 575-3600 et nous vous aiderons à trouver le meilleur moyen pour réparer votre produit, que ce soit en l'envoyant à Line 6 ou en contactant un centre de service après-vente agréé. Si vous résidez en Europe, envoyez un courriel à euoinfo@line6.com ou contactez Line 6 U.K. en appelant le +44 (0)178 882 1600. Si vous résidez ailleurs que dans ces zones, veuillez contacter votre distributeur. Si vous ne savez pas qui est votre distributeur, appelez-nous au (818) 575-3600 ou utilisez la fonction de localisation des distributeurs du site www.line6.com/support.

Line 6, ToneCore, Constrictor, Crunchtone, Echo Park, Space Chorus, Tap Tremolo y Über Metal son marcas comerciales de Line 6, Inc.

PRECAUCIÓN

Este equipo ha sido testado y cumple con los límites establecidos para los dispositivos digitales Clase B de acuerdo con la Parte 15 de la normativa FCC. El funcionamiento está sujeto a las dos condiciones siguientes: (1) Es posible que este dispositivo no produzca interferencias graves y (2) este dispositivo debe aceptar cualquier interferencia recibida, incluyendo interferencias que puedan causar un funcionamiento no deseado.

ATENCIÓN

Para reducir el riesgo de incendio o descargas eléctricas, no expongas este dispositivo a la lluvia o a la humedad.



El signo de exclamación dentro de un triángulo significa, “¡Precaución!” Por favor, lee la información contigua a todos los signos de precaución.



El símbolo de un relámpago dentro de un triángulo significa, “¡Precaución eléctrica!” Indica la presencia de información acerca del voltaje de funcionamiento y los riesgos potenciales de descargas eléctricas.



Deberías leer estas Instrucciones de Seguridad Importantes. Guarda estas instrucciones en un lugar seguro.



Antes de utilizar el ToneCore, lee con atención los puntos aplicables de estas instrucciones de funcionamiento y las sugerencias de seguridad.

1. Sigue todas las precauciones que aparecen en el pedal y en el Manual del Piloto del ToneCore.
2. Conecta la fuente de alimentación opcional sólo a tomas de corriente de CA de 100~120V ó 200~240V 47~63Hz (consulta las indicaciones de la fuente de alimentación opcional).
3. No intentes realizar ningún proceso de reparación, excepto los que se describen en el Manual del Piloto del ToneCore. La reparación será necesaria cuando se dañe el equipo, como por ejemplo:
 - cuando se dañe el cable de alimentación
 - cuando se derrame algún líquido o caigan objetos en el equipo
 - cuando el dispositivo se haya expuesto a la lluvia o humedad
 - cuando el dispositivo no funcione correctamente o cambie su rendimiento de forma significativa
 - cuando el dispositivo se caiga o se dañe la carcasa.
4. No lo sitúes cerca de fuentes de calor como radiadores, registradores de calor u otros dispositivos que generen calor.
5. Protégelo de objetos o líquidos que puedan entrar en el mueble. No utilices ni sitúes el dispositivo cerca de agua.
6. Desconecta el cable de alimentación cuando no lo utilices durante periodos de tiempo prolongados. Desconecta el cable de alimentación durante tormentas eléctricas.
7. Límpialo sólo con un paño húmedo.
8. Utiliza sólo los elementos/accesorios especificados por el fabricante.
9. Escuchar a niveles de volumen muy altos durante periodos prolongados, puede causarte pérdidas auditivas irreparables o algún otro tipo de lesión. Te recomendamos practicar a “niveles seguros”.

Manual del Piloto del Echo Park

Envía los efectos mono a un amplificador estándar o a una configuración estéreo.

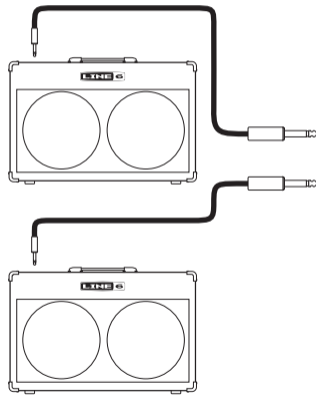

Asegúrate de conectar la guitarra al jack de entrada mono del ToneCore.

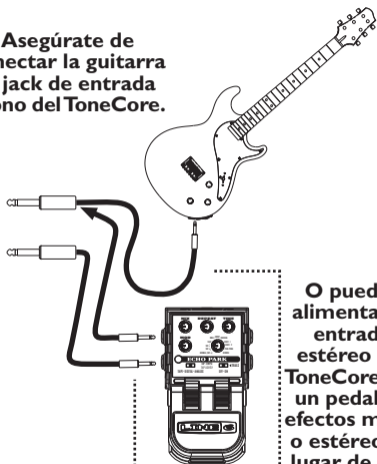

O puedes alimentar la entrada estéreo del ToneCore con un pedal de efectos mono o estéreo en lugar de una guitarra.

¡Enhorabuena y saluciones! Gracias por dejar entrar el pedal de retardo Echo Park de Line 6 en tu vida.

Indicador de efectos/potencia

El indicador de potencia del ToneCore utiliza tres colores para indicar el estado del pedal:

- VERDE (parpadeando)– El efecto está activado (on). El indicador parpadea para indicar el tiempo de retardo.
- ÁMBAR (parpadeando)– El efecto se ignora (off). El indicador parpadea para indicar el tiempo de retardo.
- ROJO (parpadeando)– Hay que sustituir las baterías. *Esta indicación de potencia baja sobrescribe el resto de los estados.*

Jack de potencia

¡Conecta una fuente de alimentación de Line 6 opcional compatible con ToneCore como el DC-1 y nunca más volverás a necesitar una batería de 9 voltios!

Conexiones e indicador de potencia

Jacks de entrada

Utiliza un cable de guitarra estándar para conectar la guitarra o la salida de otro efecto a utilizar junto con el ToneCore. Si estás alimentando una señal mono al Echo Park, utiliza el jack MONO/L. ***Como en la mayoría de los pedales, si insertas un conector en este jack se activará la potencia del ToneCore. Desconecta los dos conectores de entrada de los jacks cuando no utilices el ToneCore.***

Jacks de salida

Utiliza un cable de guitarra estándar para conectar a las entradas de un amplificador de guitarra o a las entradas de otro efecto que alimentará el amplificador. Para mono, utiliza el jack MONO/L.

Conmutador de pedal

Utilízalo para activar y desactivar el procesamiento de sonido de efecto. ***Consulta la sección Tap Tempo para saber cómo ajustar el tiempo con los pies.***

Manual del Piloto del Echo Park

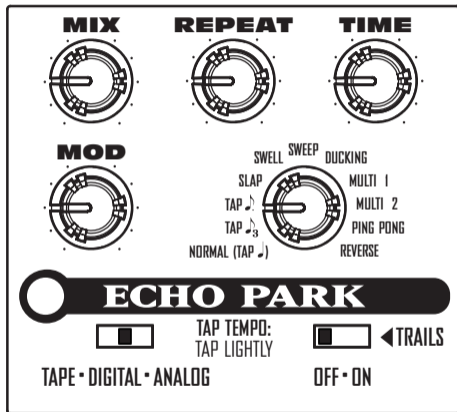

Conmutador de modelo

Utilízalo para reconfigurar los circuitos virtuales dentro del Echo Park y disfrutar de tres “sabores” de sonidos distintivos diferentes.

Tape te proporciona la calidez de eco de cinta clásica. La gama superior se deteriorará con cada repetición, en el estilo de eco de cinta clásica. ¡Sin tener que cambiar las cintas!

Digital te proporciona ecos directamente, con fidelidad digital de claridad total.

Analog está diseñado para proporcionarte un sonido de retardo tipo “bucket brigade” analógico clásico, con el sonido más distorsionado y oscuro.

Conmutador Trails

Actívalo para mantener el procesamiento de Echo Park en bypass, de forma que los ecos se vayan apagando suavemente cuando desactives el efecto.

Tap Tempo

¡Pon los pies a trabajar y consigue los ecos en el ritmo! Con el innovador conmutador de pedal de doble acción ToneCore, puedes pulsar dos veces y hacer que los ecos coincidan con el tempo. Esto es lo que tienes que saber:

- Tanto si el efecto está activado como si se ignora, puedes pulsar ligeramente el conmutador de pedal para ajustar el tiempo de retardo. Las dos primeras pulsaciones establecen el tempo. Cualquier pulsación adicional en 3 segundos se introducirá.
- Las pulsaciones se ignorarán si el conmutador de pedal se pulsa totalmente para activar o desactivar el procesamiento de efectos.
- Cuando se utilice el conmutador Tap Tempo para modificar el retardo, el valor introducido sustituirá el ajuste actual del mando Time. Siempre que actives el mando Time, se sobrescribirá el último valor que se introdujo con el conmutador Tap Tempo.

- El indicador de Echo Park parpadea para el tempo en verde cuando el efecto está activado y en ámbar cuando el efecto está desactivado. El indicador siempre parpadea a la velocidad de la nota negra.

Observación acerca del tiempo de Tap Tempo: En la mayoría de configuraciones, el tiempo de retardo va de 53ms mín. a 2500ms máx.

Las excepciones son:

Tresillo de 8ª= 13ms mín. a 833ms máx.

8ª punteada= 30ms mín. a 1875ms máx.

Slap= 10ms mín. a 625ms máx

Manual del Piloto del Echo Park

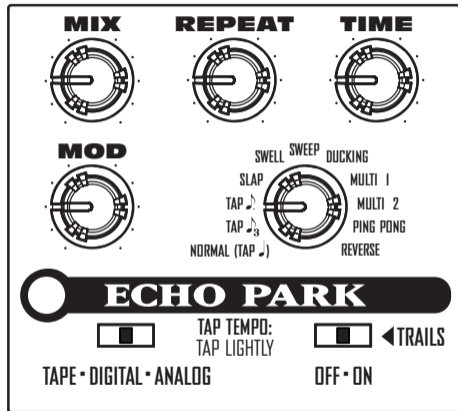

Mix

Sube el mando (en sentido horario) para ecos más altos o bájelo para ecos más bajos.

Repeat

Conseguirás 1 repetición en el ajuste mínimo y repeticiones infinitas cuando el mando esté totalmente subido.

Time

Este mando te proporciona un intervalo de espacios para los ecos de 53 milisegundos (muy juntos) a 2,235 segundos (bastante separados) por cada lado. Gira este mando y escucha cómo cambia el tiempo de retardo de forma suave cuando haya audio. Puedes utilizar Tap Tempo (consulta la página anterior) para conseguir el tiempo máximo de Echo Park de 2,5 segundos.

Controles

Mod

Gira este mando para conseguir una modulación estéreo deliciosa en los ecos. Cada modelo dispone de su propio tipo de modulación estéreo:

- Analog tiene Vibrato
- Digital tiene Chorus
- Tape tiene Wow & Flutter

Mando Function Control

¡Cantidad a elegir! Cuando utilizas Echo Park, tendrás muchas opciones:

- **Normal:** Tus pulsaciones se tratarán como negras, de forma que oirás como los ecos vuelven a la misma velocidad con la que pulses el conmutador de pedal.
- **Tap eighth note triplet:** Este ajuste te permite pulsar negras, mientras los ecos vuelven como tresillos de 8ª. ¡Qué dulce!
- **Tap dotted eighth note:** Si pulsas negras, el eco volverá como 8ª punteada.
- **Slap:** Aquí encontrarás un eco rápido tipo “slapback”. El intervalo del mando Time cambia “automáticamente” a 10~150 milésimas de segundo.

Puedes pulsar Tap Tempo para todas las negras y semicorcheas.

- **Swell:** Añade un cambio de volumen automático junto con los ecos. De ensueño.
- **Sweep:** ¡Añade este filtro de barrido al loop de fondo de los ecos y no te arrepentirás!
- **Ducking:** El volumen de los ecos se “zambulle” (reduce) mientras interpretas y incrementa cuando paras. Resulta útil para evitar sonidos de barro.
- **Multi 1*:** Utiliza “pulsaciones” de retardo múltiple, para proporcionarte un patrón rítmico de ecos.
- **Multi 2*:** Otra variación rítmica con pulsaciones múltiples.
- **Ping pong*:** Alterna las pulsaciones de la izquierda y la derecha.
- **Reverse*:** Al igual que esas partes hacia atrás de tus álbumes favoritos, esta opción recupera la señal de entrada y te la envía de nuevo a la inversa. Utilízalo en directo e impresiona a tu público.

Las funciones marcadas con un () combinan las entradas izquierda y derecha para el procesamiento, de forma que la parte “efectada” de la señal se sumará a mono, mientras que la señal seca permanecerá estéreo.*

Manual del Piloto del Echo Park

Sustitución de la batería

Presiona los dos laterales del conmutador de pedal para acceder al compartimiento de la batería de 9 voltios.

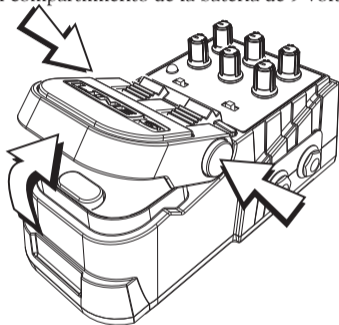

Fuente de alimentación

¡Conecta una fuente de alimentación DC-1 opcional de Line 6 y nunca más volverás a necesitar una batería de 9 voltios! También es compatible con la mayoría de pedales DC de 9 voltios más conocidos. Si utilizas la fuente de alimentación, se desconectará la batería.

REQUISITOS DE ALIMENTACIÓN

	Mín.	Nominal	Máx.
Voltaje	6 VDC	9.6 VDC	16 VDC
Consumo @ 9.6 VDC	40mADC	60mADC	100mADC
Alimentación @ 9.6VDC	0.4W	0.6W	1W



Tonos de ejemplo

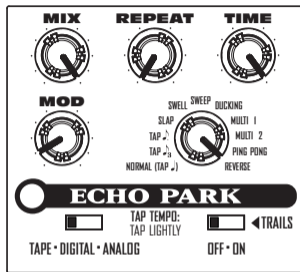
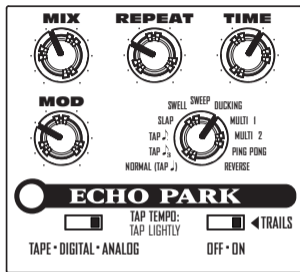
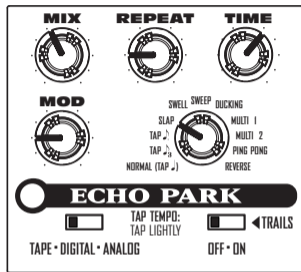

Slappy-Verb

Recógete el pelo, súbete los pantalones, fúmate un cigarrillo y utiliza este ajuste cuando quieras ecos “slapback” de rock fantásticos.

Dynamic Delay (ducking)

Aquí tienes la fijación mágica para evitar que el sonido quede abrumado con tus ecos. Deja caer el volumen de los ecos cuando interpretas, y los recupera cuando paras.

60's Reverse

Este ajuste graba la interpretación en una máquina del tiempo de hidrógeno, la transmite a un estupendo estudio del 1966, la graba en una cinta, rebobina la cinta, vuelve a transportarla hasta el futuro y la devuelve al Echo Park. Relájate y déjate llevar por la corriente...

Manual del Piloto del Echo Park

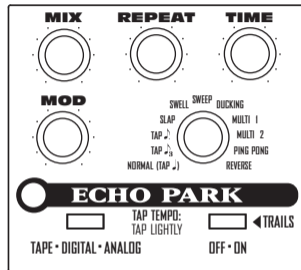
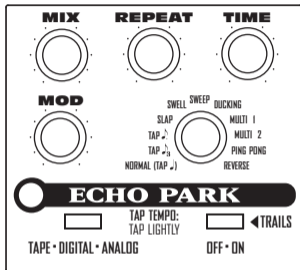
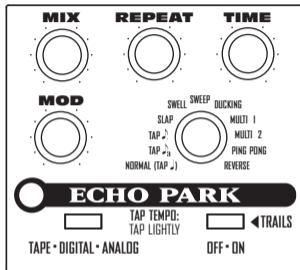

Marca los ajustes referentes al mando y a los conmutadores para fijar tus tonos preferidos.

Tus ajustes de tono

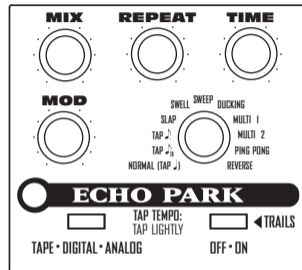
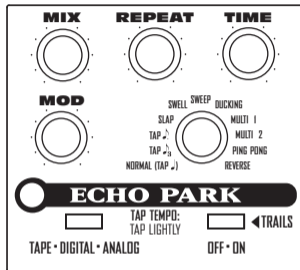
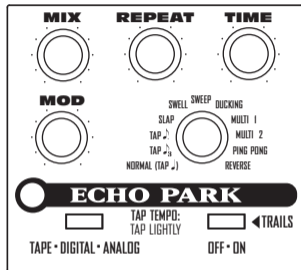

Marca los ajustes referentes al mando y a los conmutadores para fijar tus tonos preferidos.

Manual del Piloto del Echo Park

Registra tu compra en **www.line6.com/register**. O completa y envía la tarjeta de registro incluida. Cuando te hayas registrado, podremos gestionar los problemas de forma más rápida y te pondremos al corriente acerca de la información, actualizaciones y otras noticias de forma anticipada. Gracias por adelantado por registrarte. ¡Que tengas mucha suerte con tu música!

Line 6, Inc. (a partir de ahora “Line 6”) te garantiza que el producto de Line 6 que acabas de adquirir, siempre que lo hayas hecho en un distribuidor autorizado de Line 6 de Estados Unidos (“EE.UU.”) o Canadá, no tendrá defectos en los materiales ni en la fabricación durante un periodo de un (1) año a partir de la fecha de adquisición original. Ponte en contacto con tu distribuidor para obtener información acerca de la garantía y otros servicios fuera de los EE.UU. y Canadá.

Durante el periodo de garantía, Line 6 reparará o sustituirá, según considere oportuno, cualquier producto que sea defectuoso después de ser inspeccionado por Line 6.

Line 6 se reserva el derecho de actualizar cualquier dispositivo que repare y de cambiar o mejorar el diseño del producto en cualquier momento sin previo aviso. En las reparaciones autorizadas, Line 6 se reserva el derecho de utilizar partes y montajes reacondicionados como sustitutos de garantía.

Esta garantía comprende el comprador original. Esta garantía puede transferirse a cualquier persona que posteriormente pueda comprar el producto, siempre que la transferencia se realice dentro del periodo de garantía pertinente y siempre que Line 6 disponga de los siguientes documentos: (i) toda la información referente al registro de la garantía (como se indica en la tarjeta de registro) para el propietario, (ii) la prueba de la transferencia dentro de treinta (30) días de la adquisición de la transferencia y (iii) una fotocopia del recibo de compra original. Line 6 determinará la cobertura de la garantía a su discreción.

Esta garantía es individual. Line 6 no autoriza que ningún tercero, incluyendo distribuidores o representantes de ventas, asuma ninguna responsabilidad en nombre de Line 6 ni que realice ninguna garantía en nombre de Line 6.

Información acerca de la garantía

Line 6 puede pedir, si lo considera necesario, una prueba de la fecha de adquisición original en forma de copia con fecha de la factura o del recibo de compra del distribuidor autorizado.

La asistencia y la reparación de los productos de Line 6 sólo se realizará en las fábricas de Line 6 o en un centro autorizado de Line 6. Line 6 puede pedir una autorización por avanzado de las reparaciones a los centros autorizados. Una asistencia, reparación o modificación no autorizadas invalidarán la garantía.

RENUNCIA Y LIMITACIÓN DE LA GARANTÍA

LA GARANTÍA ANTERIOR ES LA ÚNICA GARANTÍA QUE OFRECE LINE 6 Y SE OFRECE EN LUGAR DE TODAS LAS DEMÁS GARANTÍAS. TODAS LAS GARANTÍAS IMPLÍCITAS, INCLUYENDO LAS GARANTÍAS DE COMERCIALIZACIÓN O DE ADECUACIÓN PARA CUALQUIER PROPÓSITO EN PARTICULAR, QUE NO SE INCLUYAN EN LAS DISPOSICIONES ESPECÍFICAS DE ESTA GARANTÍA, SE DESCARTARÁN Y EXCLUIRÁN DE ESTA GARANTÍA. CUANDO FINALICE EL PERIODO DE GARANTÍA EXPRESO APLICABLE (1 AÑO), LINE 6 NO TENDRÁ NINGÚN TIPO DE OBLIGACIÓN CON LA GARANTÍA, YA SEA DE FORMA EXPRESA O IMPLÍCITA. EN NINGÚN CASO, LINE 6 SERÁ RESPONSABLE DE NINGÚN DAÑO ESPECIAL, SECUNDARIO NI CONSECUENCIAL QUE HAYA EXPERIMENTADO EL COMPRADOR O CUALQUIER OTRA PERSONA, INCLUYENDO SIN RESTRICCIONES, CUALQUIER DAÑO O PÉRDIDA DE BENEFICIOS O NEGOCIOS, NI CUALQUIER DAÑO QUE DERIVE DE UN USO O FUNCIONAMIENTO DEL PRODUCTO, YA SEA DE ORIGEN CONTRACTUAL O NO. LINE 6 NO SERÁ RESPONSABLE DE NINGÚN GASTO, RECLAMACIÓN NI PLEITO QUE SURJA DE LO QUE ESTÉ RELACIONADO CON LO ANTERIOR. Algunos estados no permiten la exclusión o limitación de garantías implícitas. Por esta razón, es posible que estés exento de algunas de las limitaciones y exclusiones anteriores. Esta garantía te otorga derechos legales específicos y también puedes tener otros derechos, que pueden variar de un estado a otro. Esta garantía sólo se aplica a los productos que se venden y se utilizan en EE.UU. y Canadá. Line 6 no será responsable de los daños ni pérdidas que se deriven de actos negligentes o intencionales del transporte. Ponte en contacto con el transportista para iniciar los procedimientos oportunos en el caso de que se produzcan daños o pérdidas durante el transporte.

Servicio de atención al cliente

Antes de ponerte en contacto con el equipo del Servicio de atención al cliente de Line 6, lee esta documentación con atención para ver si encuentras la respuesta a tus preguntas. Encontrarás más información de ayuda en la página de soporte del sitio web de Line 6 en **www.line6.com/support**, que incluye el sistema de búsqueda en la base de conocimientos/FAQTRAQ. Ésta suele ser la forma más rápida y fácil de encontrar las respuestas que necesitas.

¿Necesitas hablar por teléfono con el equipo del Servicio de atención al cliente de Line 6? Ten tu número de serie a mano y apunta algunas notas antes de llamar, para acordarte de todo lo que quieres preguntar. En los EE.UU. y en Canadá, puedes contactar con Line 6 en el **(818) 575-3600**, de 8 de la mañana a 5 de la tarde de lunes a viernes (zona horaria de la costa oeste). Fuera de los EE.UU. y de Canadá, contacta directamente con tu distribuidor para concertar un servicio. La lista de distribuidores de Line 6 está disponible en Internet en **www.line6.com**.

Para obtener servicios de fábrica

Debes obtener un número de devolución (RA) antes de enviar ningún dispositivo a Line 6 para reparaciones. **Si devuelves un producto sin el número RA te lo devolveremos a cuenta tuya.** Si vives en los EE.UU., registra el incidente en nuestro sistema de soporte on-line en www.line6.com/support o llama al (818) 575-3600 y te ayudaremos a encontrar la mejor forma de conseguir la reparación del dispositivo, ya sea devolviéndolo a Line 6 o buscando un Centro de servicio autorizado. Si vives en Europa, envía un correo electrónico a euroinfo@line6.com. Si vives fuera de estas áreas, contacta con tu distribuidor más cercano. Si no encuentras un distribuidor, llámanos al (818) 575-3600 o utiliza la lista de distribuidores de www.line6.com/support.

Line 6, ToneCore, Constrictor, Crunchtone, Echo Park, Space Chorus, Tap Tremolo en Über Metal zijn handelsmerken van Line 6, Inc.

OPGELET

Dit product werd uitvoerig getest. Daarbij is gebleken dat het, volgens “Part 15” van de Amerikaanse FCC Rules, beantwoordt aan de vereisten voor “Class B”-apparaten. Meer bepaald moet het product aan de volgende eisen voldoen: (1) Het mag geen schadelijke interferenties veroorzaken en (2) het moet bestand zijn tegen eventueel ontvangen interferenties die de werking van het apparaat op een onvoorspelbare manier zouden kunnen beïnvloeden.

WAARSCHUWING

Om het risico op brand en elektrocutie te beperken mag je dit product niet blootstellen aan regen of vochtigheid.



Het uitroepteken in een driehoek betekent “voorzichtig”. Lees altijd alle dingen door die met dit symbool zijn aangeduid.



De bliksemschicht in een driehoek slaat op elektrische waarschuwingen. Meer bepaald maakt het symbool je attent op de aanwezigheid van instructies i.v.m. het voltage en mogelijke elektrocutie.



**Lees de volgende belangrijke veiligheidsinstructies door.
Bewaar deze instructies op een veilige plaats.**



Alvorens met de ToneCore aan de slag te gaan moet je het volgende doornemen en alle punten en suggesties behartigen:

1. Volg alle waarschuwingen op de ToneCore zelf en in dit Pilotenhandboek.
2. Sluit de optionele adapter enkel aan op een stopcontact met een netspanning van 100~120V of 200~240V/47~63Hz (zie het merkplaatje op de adapter voor de benodigde netspanning).
3. Voer enkel de in het ToneCore-Pilotenhandboek uitdrukkelijk vermelde handelingen uit. In de volgende gevallen moet het product door een erkende herstellingsdienst nagekeken worden:
 - als het netsnoer of de stekker beschadigd is
 - als er vloeistoffen of andere voorwerpen in het inwendige terechtgekomen zijn
 - als dit product in de regen gestaan heeft of nat is geworden
 - als dit product niet meer naar behoren lijkt te werken
 - als het product gevallen of de ombouw beschadigd is.
4. Plaats het product nooit in de buurt van warmtebronnen, zoals radiatoren, stoven of andere apparaten die tijdens het gebruik heet worden.
5. Zorg dat er geen vloeistoffen of kleine voorwerpen in dit product terechtkomen. Zet het nooit in de buurt van water.
6. Verbreek de aansluiting van de adapter op het lichtnet, als je dit product langere tijd niet wilt gebruiken. Dit moet je ook tijdens een onweer doen.
7. Maak het apparaat met een vochtige doek schoon.
8. Gebruik uitsluitend houders/accessoires die door de fabrikant uitdrukkelijk worden aanbevolen.
9. Het luisteren op een pittig volume kan leiden tot gehoorverlies – en zo iets is onomkeerbaar. Zet het volume dus nooit overdreven hard.

Echo Park-Pilotenhandboek

Het effectsignaal kan in mono naar een gitaarversterker of in stereo naar een ander apparaat worden uitgestuurd.

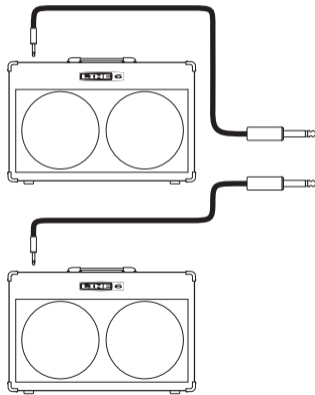

Je gitaar moet je op de mono-ingang van de ToneCore aansluiten.

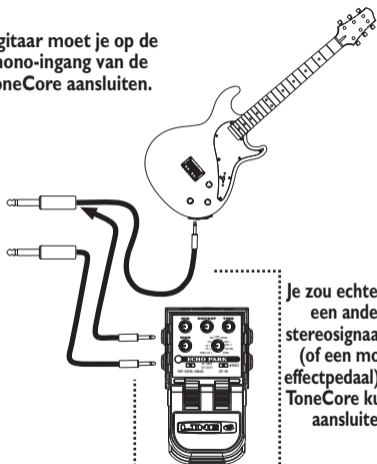

Je zou echter ook een andere stereosignaalbron (of een mono-effectpedaal) op je ToneCore kunnen aansluiten.

Gegroet! Bedankt om een “Echo Park” delaypedaal van Line 6 in je leven te hebben gelaten.

Effectstatus-/stroomindicator

De stroomindicator van dit ToneCore-pedaal hanteert drie kleuren om de status aan te geven:

- GROEN (knippert)– Het effect is actief (en dus aan). De indicator knippert in de maat van de vertragingstijd.
- ORANJE (knippert)– Het effect staat op non-actief (bypass). De indicator knippert in de maat van de vertragingstijd.
- ROOD (knippert)– De batterij moet vervangen worden. *Deze spanningswaarschuwing heeft altijd voorrang.*

Adaptoraansluiting

Als je een optionele ToneCore-compatibele adapter, zoals bv. de DC-1 van Line 6 gebruikt, hoef je nooit meer een 9V-batterij te kopen!

Connectors en stroomindicator

Ingangen

Gebruik een standaardkabel voor het aansluiten van je gitaar of de uitgang van een ander effect op deze ToneCore. Mono-signaalbronnen moet je op de MONO/L-connector van de Echo Park aansluiten. *Net zoals bij de meeste pedalen wordt de ToneCore ingeschakeld, wanneer je hier een jack aansluit. Zolang je het ToneCore-pedaal niet nodig hebt, mag je niets op deze connectors aansluiten.*

Uitgangen

Gebruik een standaardkabel voor het aansluiten van deze connector op een gitaarversterker of een ander effectpedaal. Voor een mono-verbinding moet je de MONO/L-connector gebruiken.

Voetschakelaar

Hiermee kun je het effect in- en uitschakelen. *Hij kan bovendien voor het tappen van het tempo worden gebruikt.*

Echo Park-Pilotenhandboek

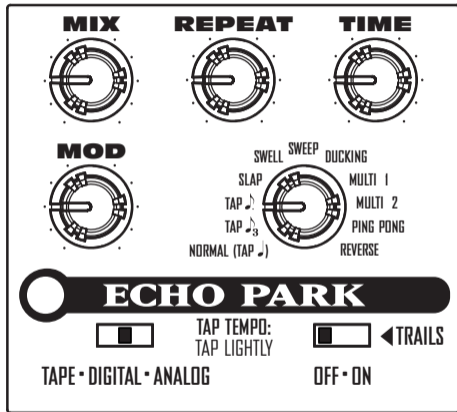

Modelkeuzeschakelaar

Met deze schakelaar kun je de werking van de virtuele circuits wijzigen. Je Echo Park bevat namelijk drie verschillende sounds.

“**Tape**” zorgt voor die typisch warme sound van een bandecho. Omdat de hoge tonen bij elke herhaling worden gedempt, wordt het geluid steeds doffer – dat is pas “vintage”. Alleen hoeft je de tape niet meer te vervangen!

“**Digital**” zorgt voor die heldere herhalingen van een typische digitale delay.

“**Analog**” staat voor die typische “bucket brigade”-sound van een analogo delaypedaal. Zelfs de lichte vervorming is aanwezig.

Trails-schakelaar

Activeer deze schakelaar, als Echo Park de herhalingen keurig moet laten uitsterven, wanneer je het effect uitschakelt.

Tap Tempo-functie

Zorg er met je sterke rechter voet voor dat de echo's keurig in de maat lopen! De voetschakelaar van je ToneCore heeft namelijk twee functies. De ene dient voor het instellen van het tempo. Zie hier hoe het allemaal werkt:

- Door de voetschakelaar licht in te drukken stel je de vertragingstijd in. Met de eerste twee “taps” leg je al het tempo vast. Trap je de voetschakelaar binnen de 3 seconden nog een aantal keren in, dan wordt de snelheid aangepast.
- Door de voetschakelaar helemaal in te trappen schakel je het effect in of uit.
- Wanneer je de tap-functie voor het instellen van de vertragingstijd gebruikt, wordt de instelling van de Time-regelaar genegeerd. Draai je daarna aan de Time-regelaar, dan wordt echter weer diens instelling gehanteerd.

- De indicator van de Echo Park knippert in de maat van de snelheid: groen, wanneer het effect actief is, en oranje, als het uit staat. De indicator geeft altijd de kwartnoottellen aan.

Details i.v.m. de Tap Tempo-functie:

In de regel luidt het instelbereik van de vertragingstijd 53ms~2500ms.

Zie hier enkele uitzonderingen:

Achtste triool= 13ms~833ms

Gepunte achtste noot= 30ms~1875ms

Slap= 10ms~625ms

Echo Park-Pilotenhandboek

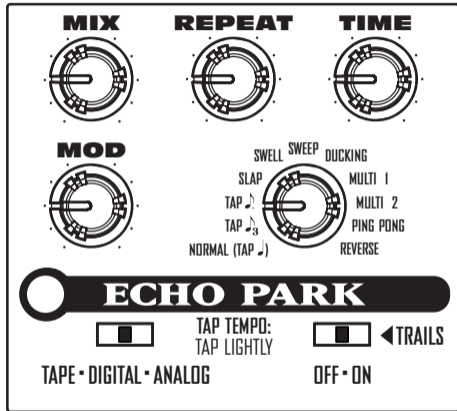

Mix

Draai deze regelaar naar rechts om de echo's harder te zetten en naar links om ze stiller te zetten.

Repeat

Hiermee kun je het aantal herhalingen instellen: van 1 tot oneindig, wanneer de regelaar zich helemaal rechts bevindt.

Time

Hiermee bepaal je de afstanden tussen de echo's voor beide kanalen: 53ms (dicht bij elkaar) tot 2,235s (ver uit elkaar). Draai ook eens tijdens de weergave van een audiosignaal aan deze regelaar. Het dan optredende effect is zeer de moeite... De maximale vertragingstijd van de Echo Park (2,5 seconden) kan alleen via de Tap Tempo-functie worden ingesteld.

Bedieningsorganen

Mod

Hiermee voorzie je de herhalingen van wat modulatie. Elk model beschikt trouwens over een eigen type stereomodulatie:

- “Analog” hanteert Vibrato
- “Digital” hanteert Chorus
- “Tape” hanteert Wow & Flutter

Funcieregelaar

Keuze te over! De Echo Park biedt een groot aantal opties:

- **Normal:** Je taps worden als kwartnoten beschouwd, zodat de herhalingen precies in de maat van je taps worden weergegeven.
- **Tap (achtste triool):** Hier tap je weliswaar kwartnoten, maar die worden wel omgezet in 1/8-triolen. Te gek, toch?
- **Tap (gepunte achtste noot):** Jij tapt nog steeds kwartnoten, maar de echo's worden als gepunte 1/8-noten weergegeven.
- **Slap:** Dit is een snelle “slapback”-echo. Bij keuze van dit model luidt het instelbereik van de TIME-regelaar 10~150ms. De getapte 1/4-noten worden omgezet in 1/16-noten.

- **Swell:** Ziehier een delay-effect met een korte fade-in (zweleffect) voor de herhalingen. Dromerig.
- **Sweep:** Hier worden de herhalingen door een “sweepend” filter bewerkt. Moet je zeker eens proberen!
- **Ducking:** Het volume van de herhalingen wordt automatisch verminderd, wanneer je zelf iets speelt. Als jij stopt, is het volume van de herhalingen weer normaal. Hiermee voorkom je een ondoorzichtig geluid.
- **Multi 1*:** Hanteert verschillende delaylijnen die voor een meeslepend ritme zorgen.
- **Multi 2*:** Hetzelfde, maar dan met andere ritmische figuren.
- **Ping pong*:** De herhalingen worden afwisselend via links en rechts weergegeven.
- **Reverse*:** Herinner je je nog die vreemde achterstevorenpartijen van weleer? Die zijn terug van weggeweest. Vooral live maak je hiermee gegarandeerd indruk.
Functies met een sterretje () combineren de linker en rechter ingang en bewerken het daaruit resulterende monosignaal. Het “droge” ingangssignaal blijft echter stereo.*

Instructies voor het vervangen van de batterij

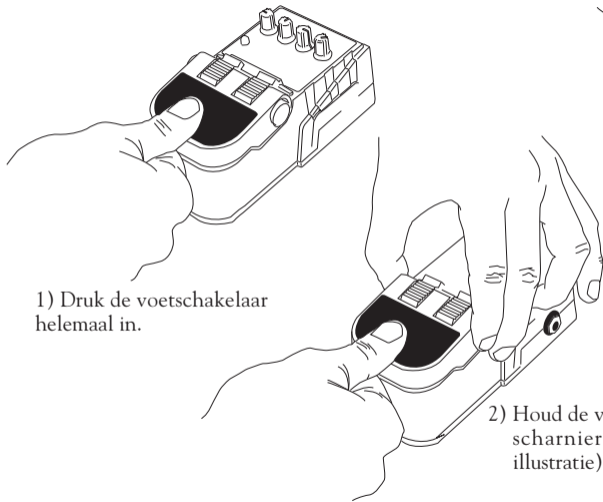

1) Druk de voetschakelaar helemaal in.

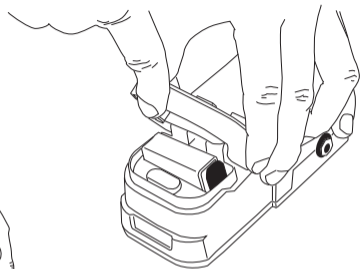

3) Houd het scharnier ingedrukt, terwijl je de voetschakelaar opklapt.

2) Houd de voetschakelaar vast, terwijl je het scharnier aan beide kanten indrukt (zie illustratie).

Instructies voor het vervangen van de batterij

Adapter

Als je een optionele adapter, zoals bv. de DC-1 van Line 6 gebruikt, hoef je nooit meer een 9V-batterij te kopen! Die adapter is trouwens voor de meeste 9V-effectpedalen geschikt. Wanneer je een adapter aansluit, wordt de batterij niet meer aangesproken.



VOEDING

	Min.	Nominaal	Max.
Spanning	6 VDC	9.6 VDC	16 VDC
Stroom @ 9.6 VDC	40mADC	60mADC	100mADC
Opgen. vermogen @ 9.6VDC	0.4W	0.6W	1W

Echo Park-Pilotenhandboek

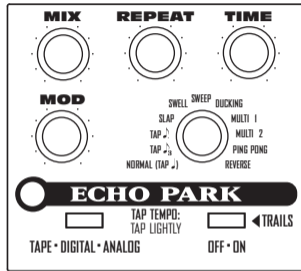
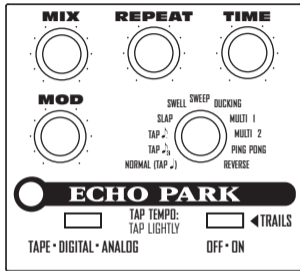
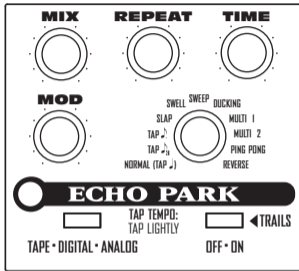

Noteer hier je eigen favoriete instellingen.

Enkele voorbeelden

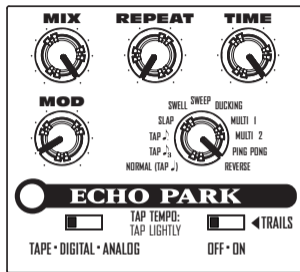
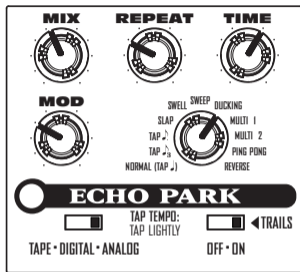
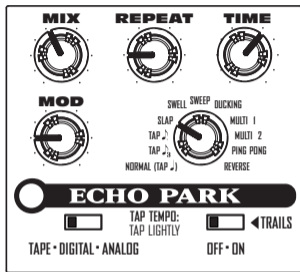

Slappy-Verb

Haal wat brillantine, trek je blue-jeans nog een aan, koop een pakje Camel (zonder filter) en toon de wereld dat je precies weet hoe rockabilly moet klinken.

Dynamische delay (“ducking”)

Ziehier een handige truc om te voorkomen dat je helemaal verdrinkt in de echo's. Wanneer je zelf speelt, vermindert het volume van de herhalingen. En als jij even pauzeert, worden de herhalingen weer luider.

Terug naar de jaren '60

Ziehier hoe je je spel met een tijdmachine opneemt, die even teruggaat naar een bekende studio (anno 1966 of zo), je lick omdraait en weer –achterstevoren– terugstuurt naar je Echo Park. Laat je gewoon even gaan...

Echo Park-Pilotenhandboek

Registreer je product nu meteen op **www.line6.com/register**. Of vul de bijgevoegde registratiekaart in en stuur ze met de post op. Dan beschikken we over alle belangrijke gegevens en kunnen we je eventueel sneller helpen. Bovendien kunnen we je dan op de hoogte houden van productverbeteringen, nieuwe producten en andere belangrijke weetjes. Bedankt voor de moeite en succes met je muziek!

Line 6, Inc. ("Line 6"), garandeert dat dit product, indien het bij een erkende Line 6-dealer in de VS of Canada werd gekocht, geen enkel gebrek vertoont en, vanaf de dag van de oorspronkelijke aankoop, gedurende één (1) jaar geen enkele ingreep behoeft. Gebruikers in andere landen kunnen bij de Line 6-dealer, waar ze het product gekocht hebben, informatie inwinnen over de plaatselijke garantiebepalingen.

Tijdens de garantieperiode heeft Line 6 het recht om producten hetzij te herstellen, hetzij te vervangen, als er sprake is van een defect.

Line 6 behoudt zich het recht voor om een teruggestuurd product zonder voorafgaande kennisgeving te updaten en alle voor een productverbetering noodzakelijke handelingen uit te voeren. Line 6 heeft het recht gebruikte onderdelen voor herstellingen of werken in het kader van de garantiebepalingen te gebruiken.

Deze garantie geldt voor de eerste koper, die het product bij een erkende dealer heeft aangekocht. De garantie kan echter overgaan op de persoon, die het product op een later tijdstip koopt, indien dit binnen de garantieperiode gebeurt en indien de nieuwe eigenaar Line 6 daarvan d.m.v. de volgende documenten op de hoogte brengt: (i) alle gegevens voor de registratie van de garantie (zie de garantiekaart) in naam van de nieuwe eigenaar; (ii) een bewijs voor de wettelijke overdracht opgemaakt binnen de 30 dagen na de aankoop; (iii) een fotokopie van de originele factuur. Line 6 bepaalt als enige of de garantie al dan niet overgaat op de nieuwe eigenaar.

Dit is de enige garantie waar jij recht op hebt. Bij deze verbiedt Line 6 alle personen, met inbegrip van dealers en vertegenwoordigers, om in naam van Line 6 verantwoordelijkheid op te nemen of waarborgen te geven die buiten het bestek van deze bepalingen vallen.

Garantiebepalingen

Line 6 heeft op elk moment het recht om een bewijs van de oorspronkelijke aankoop in de vorm van de originele factuur of een ontvangstbewijs te eisen.

Herstellingen en onderhoudswerken aan Line 6-apparaten mogen uitsluitend in de fabriek of door een erkende herstellingsdienst worden uitgevoerd. Line 6 beslist als enige of een herstellingsdienst de voorgestelde herstelling al dan niet mag uitvoeren. Bij het uitvoeren van niet toegelaten onderhoudswerken, herstellingen of wijzigingen aan het product vervalt de garantie onmiddellijk.

AANSPRAKELIJKHEID EN BEPERKING VAN DE GARANTIEBEPALINGEN

DE HIERBOVEN VERMELDE PUNTEN VORMEN DE ENIGE GARANTIE, DIE LINE 6 AAN HAAR EINDKLANTEN GEEFT. ZIJ VERVANGEN ALLE ANDERE EVENTUEEL EERDER TOEGEKENDE GARANTIES. ER WORDT GEEN ENKELE STILZWIJGENDE GARANTIE GEGEVEN, MET INBEGRIJ VAN DE GARANTIE DAT DIT PRODUCT EEN VERKOOPSWAARDE HEEFT OF VOOR EEN BEPAALDE TOEPASSING GESCHIKT IS, DIE NIET BINNEN HET BESTEK VAN DE GARANTIEBEPALINGEN VALT. NA AFLOOP VAN DE UITDRUKKELIJK VERMELDE GARANTIEPERIODE (1 JAAR) HEEFT LINE 6 GEEN ENKELE STILZWIJGENDE OF UITDRUKKELIJKE VERPLICHTING MEER TEGENOVER DE KOPER. LINE 6 KAN NIET AANSPRAKELIJK WORDEN GESTELD VOOR TOEVALLIGE OF ANDERE SCHADE GELEDEN DOOR DE KOPER OF DERDEN, MET INBEGRIJ –MAAR ZONDER BEPERKEND TE ZIJN– VAN FINANCIËEL VERLIES, WINSTDERVING OF ANDERE SCHADE DIE TE WIJTEN ZOULDEN KUNNEN ZIJN AAN HET GEBRUIK VAN DIT PRODUCT, ZELFS AL GEBEURDE DIT OP DE JUISTE MANIER. LINE 6 STAAT NIET IN VOOR KOSTEN I.V.M. EISEN OF RECHTSZAKEN MET BETREKKING TOT DE VOORGAANDE GARANTIEBEPALINGEN. In bepaalde streken is het bij wet verboden om de aansprakelijkheid voor toevallige of bedrijfsschade c.q. de garantieperiode te beperken. Sommige bepalingen hierboven zijn dus eventueel niet van toepassing op jouw geval. Via deze garantie verwerf jij specifieke juridische rechten plus eventueel bijkomende rechten die volgens de wetgeving in jouw land of streek verplicht zijn. Hoe dan ook: deze garantie geldt enkel voor producten die in de Verenigde Staten van Amerika of Canada aangekocht en gebruikt worden. Line 6 kan niet aansprakelijk worden gesteld voor schade of verlies die/dat te wijten is aan nalatigheid of kwaad opzet van het transportbedrijf of zijn agenten. Eventuele transportschade of verlies moet dan ook worden verhaald op het transportbedrijf.

Dienst na verkoop

Alvorens contact op te nemen met het serviceteam van Line 6 verdient het aanbeveling om deze handleiding aandachtig door te nemen. Misschien bevat dit document al het antwoord op je vraag. Bijkomende inlichtingen vind je op de Support-pagina van de Line 6-site (**www.line6.com/support**). Die bevat zelfs een FAQTRAQ-systeem met zoekfunctie om de benodigde gegevens in een mum van tijd te vinden.

Wil je toch liever met een mens van Line 6 praten? Noteer dan het serienummer en zet, alvorens ons te bellen, even alle dingen, die je wilt vragen, op papier om niets te vergeten. Gebruikers in de VS en Canada kunnen ons bellen op het nummer **(818) 575-3600**, tussen 8 en 17 uur, maandag tot vrijdag (PST). Gebruikers in andere landen kunnen terecht bij de dealer waar ze het product gekocht hebben. Onder **www.line6.com** vind je een overzicht van alle Line 6-dealers in je buurt.

Voor support vanuit de fabriek

Line 6 aanvaardt alleen producten waarvoor een “return authorization”-nummer (RA) werd aangevraagd. **Producten, die zonder RA-nummer bij ons toekomen, worden meteen en op jouw kosten teruggestuurd.** Gebruikers in de VS kunnen ons bellen op het nummer (818) 575-3600 (of hun vraag via ons FAQ-systeem op www.line6.com/support stellen). Wij delen je dan mee of je het product moet terugsturen naar Line 6 of contact moet opnemen met een erkende herstellingsdienst. Gebruikers, die in Europa wonen, kunnen contact opnemen met Line 6 U.K.: euroinfo@line6.com of bellen naar +44 (0)178 882 1600. Als je ergens anders woont, kun je terecht bij de plaatselijke importeur. Weet je niet precies wie dat is of waar je hem vindt, bel ons dan op het nummer (818) 575-3600 of zoek zijn adres op www.line6.com/support.