

TOPCOM[®]

Cocoon 85/95



**Gebruiksaanwijzing
Mode d'emploi
Operating guide
Bedienungsanleitung**

DECLARATION OF CONFORMITY

We, TTS Nv, Grauwmeer 17, 3001 Heverlee, Belgium, declare that our product :

Product name: TOPCOM

Model type: Cocoon 85/95

is in conformity with the essential requirements of the R&TTE directive 1999/5/EC and carries the CE mark accordingly.

Supplementary information:

The product complies with the requirements of:

Low Voltage Directive 73/23/EEC
EMC Directive 89/336/EEC

Date: 28/08/2001
Place: Heverlee, Belgium
Name: Verheyden Geert
Function: Technical Director

Signature:

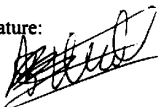

European contact: TTS Nv, R&D department, Research Park, Grauwmeer 17, 3001 Heverlee, Belgium. Tel : +32 16 398920, Fax : +32 16 398939

!! Belangrijk !!

Om de 'Nummerweergave' te kunnen gebruiken, moet deze dienst geactiveerd zijn op uw telefoonlijn. Om deze dienst te activeren, hebt U hiervoor meestal een apart abonnement van uw telefoonmaatschappij nodig.

Indien U geen nummerweergavefunctie hebt op uw telefoonlijn, zullen de inkomende telefoonnummers NIET op de display van uw toestel verschijnen.

!! Important !!

Pour utiliser la fonction 'Caller ID/Clip' (affichage de l'appelant), ce service doit être activé sur votre ligne téléphonique. Généralement, vous avez besoin d'un abonnement séparé de votre compagnie de téléphone pour activer cette fonction.

Si vous n'avez pas la fonction 'Caller ID - Affichage Appelant' sur votre ligne téléphonique, les numéros de téléphone entrants n'apparaîtront PAS sur l'écran de votre téléphone.

!! Important !!

To use 'Caller ID' (display caller), this service has to be activated on your phone line. Normally you need a separate subscription from your telephone company to activate this function.

If you don't have the Caller ID function on your phone line, the incoming telephone numbers will NOT be shown on the display of your telephone.

!! Wichtig!!

Zur Verwendung der 'Rufnummernanzeige' muss dieser Dienst erst für Ihre Telefonleitung freigegeben werden. Zur Aktivierung dieser Dienstleistung benötigen Sie meistens ein separates Abonnement Ihrer Telefongesellschaft.

Wenn Sie für Ihre Telefonleitung keine Rufnummernanzeigefunktion haben, erscheinen die eingehenden Telefonnummern NICHT im Display Ihres Gerätes.

- NL** De in deze handleiding beschreven mogelijkheden worden gepubliceerd onder voorbehoud van wijzigingen.
- F** Les possibilités décrites dans ce manuel sont publiées sous réserve de modifications.
- GB** The features described in this manual are published with reservation to modifications.
- D** Die in dieser Bedienungsanleitung umschriebenen Möglichkeiten, werden vorbehaltlich Änderungen publiziert.

1	TOETSEN	6
2	INSTALLATIE	6
3	LEGE BATTERIJ-INDICATIE	7
4	WERKING TELEFOON	7
4.1	Uitgaande gesprekken	7
	4.1.1 Gewoon telefoneren	7
	4.1.2 Blokkiezen	7
4.2	Inkomende oproepen	7
4.3	Nummerherhaling	8
4.4	Geheugennummers programmeren	8
4.5	Een geheugennummer oproepen	8
4.6	Babycall	8
4.7	Tijdelijke uitschakeling van de microfoon (Mute)	9
4.8	Volume instellen	9
4.9	Paging	9
4.10	Vergrendeling van uitgaande gesprekken	9
4.11	Klaviervergrendeling	9
4.12	Buiten Bereik-waarschuwing	10
4.13	Flashtoets (R)	10
	4.13.1 Flash-tijd instellen	10
4.14	Klaviertonen activeren/deactiveren	10
4.15	Belmelodie instellen	10
4.16	Belvolume instellen	11
4.17	Automatisch opnemen	11
4.18	Standaardwaarden (Reset)	11
4.19	PINcode programmeren	11
4.20	Display-contrast instellen	12
5.	NUMMERWEERGAVE (CLIP-CALLER ID)	12
5.1	Nieuwe oproepen	12
5.2	Raadplegen van de oproeplijst	12
5.3	Oproepen van een nummer uit de oproeplijst	12
5.4.	Telefoonnummers uit de oproeplijst wissen	13
6	GARANTIE	13

Veiligheidsvoorschriften

- Gebruik enkel de meegeleverde adapter. Geen vreemde adapters gebruiken, de accucellen kunnen hierdoor beschadigd worden.
- Gebruik enkel oplaadbare batterijen van hetzelfde type. Gebruik nooit gewone, niet oplaadbare batterijen. Let bij het plaatsen van de oplaadbare batterijen op de polariteit (aangeduid in de batterijruimte van de handset).
- Raak de laad- en stekkercontacten niet aan met scherpe en metalen voorwerpen.
- De werking van medische toestellen kan worden beïnvloed.
- De handset kan een onaangenaam gezoem veroorzaken in hoorapparaten.
- Het basisstation niet opstellen in vochtige ruimten en niet op minder dan 1,5 m van een waterbron. De handset niet in aanraking brengen met water.
- De telefoon niet gebruiken in explosieve omgevingen.
- Ontdoe u op een milieuvriendelijke wijze van de batterijen en de telefoon.
- Daar bij stroomuitval met dit toestel niet kan getelefoneerd worden, in geval van nood een telefoon gebruiken die geen netstroom nodig heeft bvb. een GSM.

Reinigen

Veeg de telefoon met een licht vochtig doek of met een antistatische doek af. Gebruik nooit reinigingsmiddelen of agressieve oplosmiddelen.

1 TOETSEN

- 1 Cijfertoetsen
- 2 Lijntoets 
- 3 Herkiestoets 
- 4 Flashtoets R
- 5 Geheugentoets 
- 6 Paging-toets (om de handset te zoeken) 
- 7 Mute-toets 
- 8 Programmeertoets 
- 9 Deze toets wordt niet in
- 10 Paging/Lijn-indicator (LED)
- 11 Laad-indicator (LED)
- 12 Handset-indicator (LED)
- 13  toets
- 14  toets

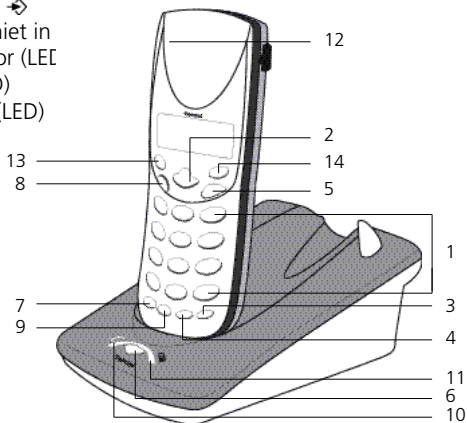

2 INSTALLATIE

- Sluit de connector van het telefoonsnoer aan op het telefoon-toestel en steek het andere uiteinde in de wandcontactdoos van het telefoonnet.
- Steek de kleine stekker van de AC-adapter in het toestel en het andere uiteinde in het stopcontact.
- Steek de 3 oplaadbare batterijen (AAA) in de batterijruimte onderaan de handset.



Leg de handset op het basisstation. De rode Laad-indicator  zal branden.

Laad de handset gedurende 24 uur op alvorens de handset voor het eerst te gebruiken. Om de levensduur van de batterijen te verlengen, dient men de batterijen regelmatig volledig te ontladen.

Zodra de handset een waarschuwingston laat horen, dient u deze terug op de lader te leggen.

3 LEGE BATTERIJ-INDICATIE

Als de batterij leeg is, voert de handset geen operaties meer uit. Als een batterij volledig leeg is en u hebt deze even op de basis gelegd om op te laden, geeft het Batterijsymbool aan dat de batterij weer helemaal opgeladen is. Dit is echter niet het geval. De capaciteit zal snel dalen. Het is aan te raden de handset gedurende een hele nacht op de basis te leggen om grondig te kunnen opladen.

- Volle batterij []
- Lege batterij []

Als u in gesprek bent en de batterij is bijna leeg, weerklinkt elke 2 seconden een waarschuwingssignaal. Na 2 minuten wordt de handset uitgeschakeld. Leg de handset op de basis om op te laden (klavier naar boven).



4 WERKING TELEFOON

4.1 Uitgaande gesprekken

4.1.1 Gewoon telefoneren

- Druk u op de Lijntoets . U hoort de kiestoon.
- Voer het gewenste telefoonnummer in.
- Druk op de Lijntoets  om, na het gesprek, de verbinding te verbreken.

4.1.2 Blokkiezen



- Geef het gewenste telefoonnummer in. Foutieve ingaven kunnen gecorrigeerd worden met behulp van de Mute-toets . Als u gedurende 20 seconden op geen enkele toets drukt, verdwijnt het reeds ingegeven nummer en keert de handset terug naar standby-modus.
- Druk op de Lijntoets . Het nummer wordt gevormd.
- Druk op de Lijntoets  om, na het gesprek, de verbinding te verbreken.

4.2 Inkomende oproepen

- Als er een oproep binnenkomt, rinkelt enkel de handset. Het TELEFOON-symbool  knippert op de display.
- Druk op de Lijntoets  om de oproep te beantwoorden.
- Als de handset op de basis ligt en u neemt de hoorn op, bent u

onmiddellijk in verbinding met de oproeper. U hoeft de Lijntoets  niet meer te drukken. Deze functie dient echter wel geprogrammeerd te worden (zie 4.17 Automatisch opnemen).

4.3 Nummerherhaling

- Druk op de Herkiestoets . Het laatst gevormde nummer verschijnt op de display.
- Druk op de Lijntoets . Het nummer wordt automatisch gevormd.
- Druk op de Lijntoets  om, na het gesprek, de verbinding te verbreken.

4.4 Geheugennummers programmeren



In het geheugen kunnen 10 indirecte nummers (van max 24 cijfers) geprogrammeerd worden.

- Druk op de Programmeertoets , gevolgd door de Geheugentoets .
- Geef het geheugenplaatsnummer (0-9) in.
- Geef het telefoonnummer in dat u op deze geheugenplaats wil bewaren.
- Druk op de Geheugentoets . Er weerklinkt een bevestigingston.

Opmerkingen :

- *Alle geheugennummers worden gewist als de standaardwaarden terug ingesteld worden (zie 4.18).*
- *Wenst u een pauze in te voegen, druk dan op de Herkiestoets  op de plaats waar u de pauze wenst.*

4.5 Een geheugennummer oproepen

- Druk op de Lijntoets .
- Druk op de Geheugentoets  gevolgd door het geheugenplaatsnummer (0-9).
- Het geheugennummer wordt automatisch gevormd
- Druk op de Lijntoets  om, na het gesprek, de verbinding te verbreken.

4.6 Babycall

Deze functie laat u toe één enkel specifiek nummer te programmeren (geheugenplaats 0) dat automatisch gevormd wordt wanneer men eender welke toets drukt, behalve de Programmeertoets . Voor het activeren van deze functie, doet u het volgende :



- Druk op de Programmeertoets .
- Druk op cijfertoets '6'.
- Druk op cijfertoets '1' om de functie aan/uit te zetten

- Druk op de Geheugentoets . Er weerklinkt een bevestigingstoon. Standaard programmatie : niet geactiveerd.

Belangrijk : Geheugennummer [0] moet voor deze functie geprogrammeerd worden. Deze functie is ongeldig als "mem 0" niet is geprogrammeerd.

4.7 Tijdelijke uitschakeling van de microfoon (Mute)



Het is mogelijk de microfoon tijdens een gesprek uit te schakelen. Dan kan u vrij spreken zonder dat de beller u kan horen.

- Druk, tijdens een gesprek, op de Mute-toets . De microfoon wordt gedeactiveerd. Op de display verschijnt het MUTE-symbool .
- Druk opnieuw op de Mute-toets  om het gesprek te hervatten.

4.8 Volume regelen

Tijdens een gesprek kan u het volume regelen met de Programmeertoets . Op de display verschijnt de volgende indicatie : 'Loud Hi/Lo'.

4.9 Paging

Als u op de Paging-toets  van het basisstation drukt, begint de handset gedurende 1 minuut te rinkelen. Deze beltoon helpt u een verloren handset terug te vinden. Het symbool  knippert op de basis. De boodschap "PAGE" verschijnt op de display.

4.10 Vergrendeling van uitgaande gesprekken

Als een bepaald cijfer vergrendeld wordt, betekent dit dat elk telefoonnummer, dat met dit nummer begint, geblokkeerd wordt en niet kan uitgebeeld worden.

- Druk op de Programmeertoets .
- Druk op cijfertoets '8'.
- Geef de 4-cijferige PINcode in (standaard 0000).
- Geeft het te vergrendelen nummer in (max. 3 cijfers). Een cijfer kan gewist worden door op de Mute-toets  te drukken.
- Druk op de Geheugentoets . Er weerklinkt een bevestigingstoon. Standaard programmatie : geen vergrendeling.

Zodra het geblokkeerde cijfer gevormd wordt, verschijnt de tekst "BARRING" op de display. Om een geblokkeerd nummer te verwijderen, volgt u dezelfde instructies, maar verwijdert u het vergrendelde cijfer door te drukken op de Mute-toets .

4.11 Klaviervergrendeling

Als het klavier vergrendeld is, kan geen enkele toets ingedrukt worden behalve de Programmeertoets .

- Druk op de Programmeertoets .

- Druk op cijfertoets '7'.
 - '☎' en 'Hold' verschijnen op de display.
- Standaard programmatie : geen vergrendeling.

Voor het uitschakelen van deze functie volgt u dezelfde instructies.



4.12 Buiten Bereik-waarschuwing

Als de handset zich, tijdens een gesprek, buiten het bereik van de basis bevindt, weerklinkt, elke twee seconden, een kort waarschuwingssignaal om de gebruiker te waarschuwen dat hij zich dichterbij de basis moet begeven. Bevindt de gebruiker zich niet, binnen de 10 seconden, binnen het bereik van de basis, wordt de lijn automatisch verbroken.

4.13 Flashtoets (R)

Als u drukt op de R-toets, ook wel flash of recall genoemd, dan genereert het toestel een lijnonderbreking (aan 100 ms). Deze laat u toe gebruik te maken van speciale diensten die door uw telefoonmaatschappij worden aangeboden en/of gesprekken door te verbinden op een binnenhuiscentrale.



4.13.1 Flash-tijd instellen

- Druk op de Programmeertoets .
- Druk op de R-toets.
- De huidige flash-tijd verschijnt op de display.
- Druk een aantal maal op cijfertoets '1' om de flash-tijd te wijzigen (100ms, 260ms en 600ms).
- Druk op de Geheugentoets  ter bevestiging.



4.14 Klaviertonen activeren/deactiveren

- Druk op de Programmeertoets .
 - Druk op cijfertoets '1'.
 - Druk nogmaals op cijfertoets '1' om de functie aan/uit te zetten
 - Druk op de Geheugentoets . Er weerklinkt een bevestigingston.
- Standaard programmatie : aan

4.15 Belmelodie instellen



- Druk op de Programmeertoets .
 - Druk op cijfertoets '2'.
 - Selecteer de gewenste belmelodie (1-4).
 - Druk op de Geheugentoets . Er weerklinkt een bevestigingston.
- Standaard programmatie : belmelodie 2

4.16 Belvolume instellen

- Druk op de Programmeertoets .
- Druk op cijfertoets '3'.
- Geef het gewenste belvolume in (uit, laag, hoog) door meermaals op cijfertoets '1' te drukken.
- Druk op de Geheugentoets . Er weerklinkt een bevestigingstoon.
Standaard programmatie : belvolume hoog

4.17 Automatisch opnemen



U hebt de mogelijkheid het toestel zodanig te programmeren dat, als er een oproep binnenkomt, u enkel de handset van het basisstation hoeft op te nemen en u bent automatisch in verbinding met de oproeper. U hoeft de Lijntoets  niet meer te drukken om de oproep aan te nemen.

- Druk op de Programmeertoets .
- Druk op cijfertoets '4'.
- Druk op cijfertoets '1' om de functie aan/uit te zetten
- Druk op de Geheugentoets . Er weerklinkt een bevestigingstoon.
Standaard programmatie : uit

Opmerking : Als u een oproep ontvangt en de handset ligt niet op de basis, dan moet u altijd op de Lijntoets  drukken om de oproep aan te nemen, zelfs als u de functie 'Automatisch Opnemen' hebt geactiveerd.

4.18 Standaardwaarden (Reset)

Als u de standaardwaarden van het toestel wil herinstellen, doet u het volgende :

- Druk op de Programmeertoets .
- Druk op cijfertoets '0'.
- Geef de 4-cijferige PINcode in.
- Druk op cijfertoets '1' om te selecteren of u al dan niet de standaardwaarden wenst terug te zetten, aangeduid door (y) ja of (n) neen.
- Druk op de Geheugentoets . Er weerklinkt een bevestigingstoon.

Opmerking : Als u de standaardwaarden opnieuw instelt, worden alle geheugennummers gewist.



4.19 PINcode programmeren

Als u de PINcode verandert, is het heel belangrijk dat u uw nieuwe PINcode niet vergeet !

- Druk op de Programmeertoets .
- Druk op toets '#'.
- Geef de huidige 4-cijferige PINcode in.
- Geef de nieuwe 4-cijferige PINcode in.

- Druk op de Geheugentoets . Er weerklinkt een bevestigingstoon. Standaard programmatie : '0000'

4.20. Display-contrast instellen

- Druk op de Programmeertoets .
- Druk op cijfertoets '9'.
- Geef het gewenste contrast in (1-9) door meermaals op cijfertoets '1' te drukken.
- Druk op de Geheugentoets .

5 NUMMERWEERGAVE (CLIP-CALLER ID)

De Cocoon 85/95 geeft het telefoonnummer weer bij inkomende oproepen. Deze functie is echter enkel mogelijk als deze dienst door uw telefoonmaatschappij wordt aangeboden en als u op deze dienst geabonneerd bent. Neem hiervoor contact op met uw telefoonmaatschappij. Als u een oproep hebt ontvangen, worden de nummers bewaard in een oproeplijst. In deze lijst kunnen 30 nummers (van elk max. 16 digits) bewaard worden.

5.1 Nieuwe oproepen.

Als u een nieuwe oproep hebt ontvangen, verschijnt het Clip-symbool  op de display.

5.2 Raadplegen van de oproeplijst

Bij het raadplegen van de oproeplijst, begint de lijst steeds met de laatst binnengekomen oproep.

- Druk op de Programmeertoets .
- Druk op cijfertoets '5'.
- Het aantal nieuwe (ne) en het totaal aantal oproepen (tot) verschijnen op de display.
- Gebruik de toetsen  en  om de lijst te doorlopen.
- Het begin van de oproeplijst wordt weergegeven met 'END OF LIST'
- Het einde van de oproeplijst wordt weergegeven met 'TOP OF LIST'
- Als het nummer groter is dan de display kan weergeven, verschijnt '->' op de display. Druk op de '#'-toets om de rest van het telefoonnummer te zien.
- U kan de oproeplijst verlaten door op de 'R'-toets te drukken.

5.3 Oproepen van een nummer uit de oproeplijst



- Doorloop de lijst tot het gewenste nummer op de display verschijnt.
- Druk op de Lijntoets . Het nummer wordt automatisch gevormd.

5.4 Telefoonnummers uit de oproeplijst wissen

(a) Een telefoonnummer wissen

- Doorloop de lijst tot het gewenste nummer op de display verschijnt.
- Druk tweemaal kort op de Mute-toets  om het nummer te wissen.

(b) De volledige oproeplijst wissen.

- Ga in de oproeplijst.
- Druk 2 seconden op de Mute-toets . 'ERASE ALL?' verschijnt op de display.
- Druk nogmaals op de Mute-toets  om de hele lijst te wissen.

6 GARANTIE

- De garantieperiode bedraagt 24 maanden. De garantie wordt verleend na voorlegging van de originele factuur of betalingsbevestiging waarop de datum van aankoop en het toesteltype staan vermeld.
- Gedurende de garantieperiode verhelpt Topcom kostenloos alle defecten die te wijten zijn aan materiaal- of productiefouten. Topcom kan, naar keuze, het defecte toestel ofwel herstellen ofwel vervangen.
- De garantieclaim vervalt bij ingrepen door de koper of onbevoegde derden.
- Schade te wijten aan onoordeelkundige behandeling of bediening of aan het gebruik van wisselstukken en accessoires die niet origineel of door Topcom aanbevolen zijn, valt niet onder de garantie.
- Niet gedekt door de garantie is schade ten gevolge van externe invloedfactoren: bliksem, water, brand e.d. of wanneer het toestelnummer op het toestel werd gewijzigd, verwijderd of onleesbaar gemaakt.

Opgeliet: Als u uw toestel terugstuurt, vergeet uw aankoopbewijs niet mee te sturen.

Technische gegevens

Reikwijdte:	max. 300 m in open ruimte
	max. 50 m in gebouwen
Kiessysteem:	DTMF (toonkiezen) of PULSE (pulskiezen)
Batterijen	3 x 1.2V, 600 mAh AAA Type NiMh oplaadbaar
Max. autonomie:	ca. 60 uren
Max. gespreksduur:	5,5 uren
Omgevingstemperatuur:	+5 °C tot +45 °C
Toegelaten relatieve luchtvochtigheid:	25 tot 85 %
Netspanning adapter basisstation:	220/230V, 50 H

1	TOUCHES	16
2	INSTALLATION	16
3	INDICATION BATTERIE EPUISÉE	17
4	FONCTIONNEMENT TÉLÉPHONE	17
4.1	Appels sortants	17
4.1.1	<i>Téléphoner</i>	17
4.1.2	<i>Sélection en bloc</i>	17
4.2	Appels entrants	17
4.3	Répétition du dernier numéro composé	18
4.4	Programmer des numéros mémoires	18
4.5	Appeler un numéro mémoire	18
4.6	Babycall	18
4.7	Coupure du micro (Mute)	19
4.8	Régler le volume	19
4.9	Paging	19
4.10	Verrouillage d'appels sortants	19
4.11	Verrouillage du clavier	20
4.12	Signal d'avertissement Hors-Portée	20
4.13	Touche Flash (R)	20
4.13.1	<i>Régler le temps Flash</i>	20
4.14	Activer/désactiver les tonalités du clavier	20
4.15	Régler la mélodie de sonnerie	21
4.16	Régler le volume de sonnerie	21
4.17	Décrocher automatiquement	21
4.18	Les valeurs standard (Reset)	21
4.19	Programmer le code PIN	22
4.20	Régler le contrast LCD	22
5	AFFICHAGE DU NUMÉRO (CLIP-CALLER ID)	22
5.1	Nouveaux appels	23
5.2	Consulter la liste d'appels	23
5.3	Appeler un numéro de la liste d'appels	23
5.4	Effacer des numéros de téléphone de la liste d'appels	23
6	GARANTIE	24









Consignes de sécurité

- Utilisez uniquement l'adaptateur fourni à la livraison. Ne pas utiliser des adaptateurs étrangers, les cellules de charge pourraient être endommagées.
- Installez uniquement des batteries rechargeables du même type. N'utilisez en aucun cas des batteries normales non rechargeables. Placez correctement les pôles des batteries rechargeables (comme indiqué dans le compartiment à batteries du combiné).
- Ne touchez pas les contacts des chargeurs et des prises à l'aide d'objets contendants et métalliques.
- Le fonctionnement des appareils médicaux peut être perturbé.
- Le combiné peut provoquer des grésillements désagréables dans des écouteurs.
- Ne pas placer le poste de base dans une pièce humide ou à moins de 1,5 m d'un point d'eau. Le combiné ne peut être en contact avec l'eau.
- N'utilisez pas le téléphone dans un endroit où une explosion est susceptible de se produire.
- Respectez les directives relatives à la mise en décharge et au retraitement des batteries et du téléphone.
- Étant donné qu'il n'est pas possible d'utiliser le téléphone pendant une panne d'électricité, employez un téléphone indépendant de l'alimentation sur secteur, par exemple un téléphone portable, pour tout appel d'urgence.

Entretien

Frottez le téléphone avec un chiffon légèrement humide ou avec un linge antistatique. N'utilisez jamais de produits détergents ou agressifs.

1 TOUCHES

- 1 Touches numériques
- 2 Touche de Ligne 
- 3 Touche Rappel (du dernier numéro composé) 
- 4 Touche Flash R
- 5 Touche Mémoire 
- 6 Touche Paging (pour chercher le combiné) 
- 7 Touche Mute 
- 8 Touche de Programmation 
- 9 Cette touche n'est pas utilisée
- 10 Indicateur Paging/Ligne (DEL)
- 11 Indicateur de Charge (DEL)
- 12 Indicateur Combiné (DEL)
- 13 Touche 
- 14 Touche 

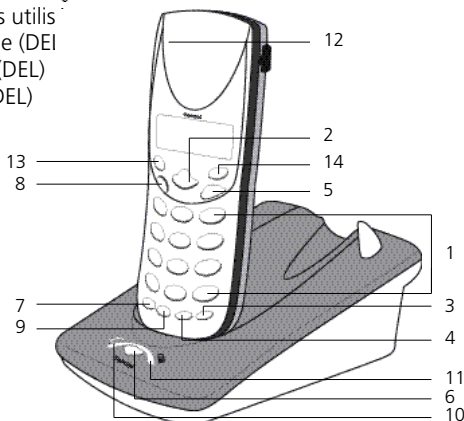

2 INSTALLATION



- Raccordez le connecteur du fil téléphonique au téléphone et enfoncez l'autre bout dans la boîte de contact murale du réseau téléphonique.
- Introduisez la petite fiche de l'adaptateur AC dans l'appareil et branchez l'autre bout sur une prise.
- Introduisez les 3 batteries AAA rechargeables dans le compartiment à batterie en bas du combiné.

Déposez le combiné sur le poste de base. L'indicateur de charge rouge  s'allume.

Lors de la première utilisation il est recommandé de charger le combiné pendant 24 heures. Pour prolonger la durée de vie des batteries, celles-ci doivent être régulièrement épuisées complètement. Dès que le combiné émet un signal d'avertissement, il faut le replacer sur le chargeur.

3 INDICATION BATTERIE ÉPUISEE

Lorsque la batterie est épuisée, le combiné n'exécute plus d'opérations. Lorsqu'une batterie est complètement épuisée et que vous avez déposé le combiné un moment sur le poste de base pour le recharger, le symbole Batterie indique que la batterie est de nouveau complètement chargée. Ceci n'est cependant pas le cas. La capacité baissera rapidement. Il est conseillé de laisser le combiné toute une nuit sur le poste de base pour que la batterie soit complètement rechargée.



- Batterie chargée []
- Batterie épuisée []

Lorsque la batterie est presque épuisée et que vous êtes en communication, vous entendez toutes les 8 secondes un signal d'avertissement. Après 2 minutes le combiné est désactivé. Déposez le combiné sur le poste de base pour recharger la batterie (le clavier vers le haut).



4 FONCTIONNEMENT TÉLÉPHONE

4.1 Appels sortants

4.1.1 Téléphoner



- Appuyez sur la touche de Ligne  . Vous entendez la tonalité.
- Composez le numéro de téléphone désiré.
- Appuyez sur la touche de Ligne  , après la conversation, pour couper la communication.

4.1.2 Sélection en bloc



- Composez le numéro de téléphone désiré. Vous pouvez encore corriger le numéro en vous servant de la touche Mute  . Quand vous n'appuyez pas de touche pendant 20 secondes, le numéro vous avez déjà composé disparaît et le combiné retourne au mode d'attente.
- Appuyez sur la touche de Ligne  . Le numéro sera composé.
- Appuyez sur la touche de Ligne  , après la conversation, pour couper la communication.

4.2 Appels entrants

Lorsqu'on reçoit un appel entrant, seulement le combiné se met à sonner. Le symbole TELEPHONE  clignote à l'écran.



- Appuyez sur la touche de Ligne  pour pouvoir répondre à l'appel.
- Quand le combiné se trouve sur le poste de base et vous décrochez, vous êtes immédiatement en communication avec l'appelant. Il n'est plus nécessaire d'appuyer sur la touche de Ligne . Cette fonction doit être programmée (4.17 Décrocher automatiquement).

4.3 Répétition du dernier numéro composé

- Appuyez sur la touche Rappel . Le dernier numéro composé apparaît à l'écran.
- Appuyez sur la touche de Ligne . Le numéro sera composé automatiquement.
- Appuyez sur la touche de Ligne , après la conversation, pour couper la communication.

4.4 Programmer des numéros mémoires



Vous pouvez programmer 10 numéros en mémoire indirects (de 24 chiffres au max.) dans la mémoire.

- Appuyez sur la touche de Programmation  et ensuite sur la touche Mémoire .
- Appuyez sur le numéro de la place mémoire (0-9).
- Composez le numéro de téléphone vous voulez programmer sur cette place mémoire.
- Appuyez sur la touche Mémoire . Vous entendez un signal de confirmation.

Remarques :

- *Quand vous réinstallez les valeurs standard de l'appareil, tous les numéros mémoires seront effacés (voir 4.18).*
- *Quand vous voulez insérer une pause, appuyez sur la touche Rappel  sur la place où vous voulez insérer cette pause.*



4.5 Appeler un numéro mémoire

- Appuyez sur la touche de Ligne .
- Appuyez sur la touche Mémoire  et le numéro de la place mémoire (0-9).
- Le numéro mémoire sera composé automatiquement.
- Appuyez sur la touche de Ligne , après la conversation, pour couper la communication.

4.6 Babycall

Cette fonction vous permet de ne programmer qu'un seul numéro (place mémoire 0) qui est automatiquement composé dès qu'on appuie sur

n'importe quelle touche, sauf sur la touche de Programmation . Pour activer cette fonction, procédez comme suit :



- Appuyez sur la touche de Programmation .
- Appuyez sur touche numérique '6'.
- Appuyez sur touche numérique '1' pour activer/désactiver la fonction.
- Appuyez sur la touche Mémoire . Vous entendez un signal de confirmation

Programmation standard : fonction désactivée

Important : Pour cette fonction vous devez programmer le numéro mémoire [0]. Cette fonction n'est pas valable quand "mem 0" n'est pas programmé.

4.7 Coupure du micro (Mute)



Il est possible de désactiver le microphone pendant une communication. De cette façon vous pouvez parler librement, sans que celui qui appelle vous entende.

- Quand vous êtes en communication, appuyez sur la touche Mute . Le microphone est désactivé. Le symbole Mute  apparaît à l'écran.
- Si vous voulez continuer votre communication, appuyez de nouveau sur la touche Mute .

4.8 Régler le volume



Pendant une conversation vous pouvez régler le volume en appuyant sur la touche de Programmation . L'indication 'Loud Hi/Lo' apparaît sur l'écran.

4.9 Paging

Quand vous appuyez sur la touche Paging  du poste de base, le combiné commence à sonner pendant 1 minute. Cette sonnerie vous aide de retrouver un combiné perdu. Le symbole  clignote sur le poste de base. Le message "PAGE" apparaît à l'écran.

4.10 Verrouillage d'appels sortants

Quand vous verrouillez un certain chiffre, ça veut dire que chaque numéro de téléphone commençant avec ce numéro, sera verrouillé et ne peut pas être appelé.

- Appuyez sur la touche de Programmation .
- Appuyez sur touche numérique '8'.
- Composez le code PIN à 4 chiffres (standard 0000).
- Composez le numéro vous voulez verrouiller (3 chiffres au max.). Vous pouvez effacer un chiffre en appuyant sur la touche Mute .

- Appuyez sur la touche Mémoire . Vous entendez un signal de confirmation.

Programmation standard : pas de verrouillage.

Dès qu'on compose le numéro verrouillé, le text "BARRING" apparaît à l'écran. Pour enlever un numéro verrouillé, vous exécutez les mêmes instructions, mais vous effacez le numéro verrouillé en vous servant de la touche Mute .

4.11 Verrouillage du clavier

Quand le clavier est verrouillé, on ne peut plus appuyer des touches, sauf la touche de Programmation .

- Appuyez sur la touche de Programmation .
- Appuyez sur touche numérique '7'.
- '7' et 'hold' apparaissent à l'écran.

Programmation standard : pas de verrouillage.

Exécutez les mêmes instructions pour désactiver cette fonction.



4.12 Signal d'avertissement Hors-Portée

Si le combiné se trouve, pendant une communication, hors de portée du poste de base, vous entendez, tous les 2 secondes, un signal d'avertissement court pour avertir l'utilisateur qu'il doit se rapprocher au poste de base. Si l'utilisateur ne se trouve pas dans la portée du poste de base dans les 10 secondes, la ligne sera coupée automatiquement.

4.13 Touche Flash (R)

Quand vous appuyez sur la touche R, aussi appelée flash ou recall, l'appareil génère une rupture calibrée de la ligne (de 100 ms). Elle permet l'utilisation des services spéciaux de votre compagnie téléphonique et / ou de transférer des appels si vous avez un central téléphonique.

4.13.1 Régler le temps Flash

- Appuyez sur la touche de Programmation .
- Appuyez sur la touche R.
- Le temps flash actuel apparaît sur l'écran.
- Appuyez plusieurs fois sur la touche numérique '1' pour changer le temps flash (100ms, 260ms en 600ms).
- Appuyez sur la touche Mémoire  pour confirmer.

4.14 Activer/désactiver les tonalités du clavier

- Appuyez sur la touche de Programmation .
- Appuyez sur touche numérique '1'.

- Appuyez de nouveau sur touche numérique '1' pour activer/désactiver la fonction.
- Appuyez sur la touche Mémoire →■. Vous entendez un signal de confirmation.

Programmation standard : fonction activée

4.15 Régler la mélodie de sonnerie

- Appuyez sur la touche de Programmation ↗.
- Appuyez sur touche numérique '2'.
- Sélectionnez la mélodie de sonnerie désirée (1-4).
- Appuyez sur la touche Mémoire →■. Vous entendez un signal de confirmation.

Programmation standard : mélodie de sonnerie 2

4.16 Régler le volume de sonnerie

- Appuyez sur la touche de Programmation ↗.
- Appuyez sur touche numérique '3'.
- Sélectionnez le volume désiré (éteint, bas, haut) en appuyant plusieurs fois sur touche numérique '1'.
- Appuyez sur la touche Mémoire →■. Vous entendez un signal de confirmation.

Programmation standard : volume de sonnerie haut

4.17 Décrocher automatiquement

Vous avez la possibilité de programmer la fonction 'Décrocher automatiquement' ce qui veut dire que, quand vous recevez un appel, vous prenez automatiquement la ligne dès que vous décrochez.

- Appuyez sur la touche de Programmation ↗.
- Appuyez sur touche numérique '4'.
- Appuyez sur touche numérique '1' pour activer/désactiver la fonction.
- Appuyez sur la touche Mémoire →■. Vous entendez un signal de confirmation.

Programmation standard : fonction désactivée

Remarque : Quand vous recevez un appel et le combiné n'est pas sur le poste de base, on doit d'abord appuyer sur la touche de Ligne 📞 pour accepter l'appel, même si on a programmé la fonction 'Décrocher automatiquement'.

4.18 Les valeurs standard (Reset)

Si vous voulez réinstaller les valeurs standard de l'appareil, procédez comme suit :

- Appuyez sur la touche de Programmation ➔.
- Appuyez sur touche numérique '0'.
- Composez le code PIN à 4 chiffres.
- Appuyez sur touche numérique '1' pour sélectionner si vous voulez réinstaller les valeurs standard ou non, indiqué avec (y) oui ou (n) non.
- Appuyez sur la touche Mémoire ➡. Vous entendez un signal de confirmation.

Remarque : Quand vous réinstallez les valeurs standard, toutes les mémoires seront effacées.

4.19 Programmer le code PIN

Si vous changez votre code PIN, il est très important de ne pas oublier votre nouveau code PIN !

- Appuyez sur la touche de Programmation ➔.
- Appuyez sur la touche '#'.
- Composez le code PIN actuel à 4 chiffres.
- Composez le nouveau code PIN à 4 chiffres.
- Appuyez sur la touche Mémoire ➡. Vous entendez un signal de confirmation.

Programmation standard : '0000'

4.20. Régler le contraste LCD

- Appuyez sur la touche de Programmation ➔.
- Appuyez sur la touche numérique '9'.
- Introduisez le contraste voulu (1-9) en appuyant plusieurs fois sur la touche numérique '1'.
- Appuyez sur la touche Mémoire ➡.

5 AFFICHAGE DU NUMÉRO (CLIP-CALLER ID)



Le Cocoon 85/95 montre les numéros de téléphone quand il reçoit des appels entrants. Cette fonction ne fonctionne cependant que lorsque ce service est offert par votre compagnie de téléphonie et lorsque vous êtes abonné à ce service. Prenez contact avec votre compagnie téléphonique. Quand vous avez reçu un appel, l'appareil garde le numéro dans une liste d'appels. L'appareil peut garder 30 numéros (de 16 chiffres au maximum) dans la liste d'appels.

5.1 Nouveaux appels

Quand vous avez reçu un nouvel appel, le symbole CLIP  apparaît à l'écran.

5.2 Consulter la liste d'appels

Quand on consulte la liste d'appels, la liste commence toujours avec l'appel on a reçu dernièrement.

- Appuyez sur la touche de Programmation .
- Appuyez sur touche numérique '5'.
- Le nombre de nouveaux (ne) et le nombre total d'appels (tot) s'affichent à l'écran.
- Utilisez les touches  et  pour parcourir la liste d'appels.
- Le début de la liste d'appels est indiqué par 'END OF LIST'
- La fin de la liste d'appels est indiquée par 'TOP OF LIST'
- Quand le numéro de téléphone est plus long que l'écran, vous voyez '->' à l'écran. Appuyez sur touche '#' pour voir le reste du numéro.
- Vous pouvez quitter la liste d'appels en appuyant sur la touche R.

5.3 Appeler un numéro de la liste d'appels



- Parcourez la liste d'appels jusqu'à l'affichage du numéro désiré à l'écran.
- Appuyez sur la touche de Ligne . Le numéro sera composé automatiquement.

5.4 Effacer des numéros de téléphone de la liste d'appels

(a) Effacer un numéro de téléphone

- Parcourez la liste d'appels jusqu'à l'affichage du numéro désiré à l'écran.
- Appuyez 2 fois brièvement sur la touche Mute  pour effacer le numéro.

(b) Effacer tous les numéros de la liste d'appels.

- Allez dans la liste d'appels.
- Appuyez pendant 1 seconde sur la touche Mute . 'ERASE ALL?' apparaît à l'écran.
- Appuyez encore une fois sur la touche Mute  pour effacer tous les numéros de la liste d'appels.

6 GARANTIE

- La durée de la garantie est de 24 mois. La garantie est assurée sous présentation de la facture originale ou d'une preuve de paiement mentionnant la date d'achat ainsi que le type d'appareil.
- Topcom prend en charge pendant la durée de la garantie toutes les défaillances issues de défauts des matériaux ou de défauts de fabrication. Topcom décide seul s'il souhaite remplacer ou réparer l'appareil défectueux sous garantie.
- La garantie prend fin lors de toute intervention de l'acheteur ou de tout tiers non-habilité.
- Des dégâts découlant d'une utilisation inappropriée, par exemple l'utilisation de pièces de rechange ou d'accessoires n'étant pas d'origine ou n'étant pas recommandés par Topcom, ne peuvent faire l'objet de recours à la garantie.
- La garantie ne couvre pas les dommages dus à des phénomènes extérieurs: foudre, eau, feu, etc. ou tout évènement qui aurait modifié, effacé ou rendu illisible le numéro de série.

Attention: N'oubliez pas de joindre une preuve d'achat à l'envoi de votre appareil.

Données techniques

Portée:	max. 300 m en zone dégagée
	max. 50 m à l'intérieur d'immeubles
Composition du numéro:	DTMF (tonalité) ou PULSE (impulsion)
Batteries:	3 x 1.2V, 600 mAh AAA de type NiMh rechargeables
Autonomie max. en Stand-by:	env. 60 heures
Durée max. de communication:	5,5 heures
Température de l'environnement:	+5 °C à +45 °C
Humidité relative de l'air autorisée:	25 à 85 %
Tension d'adaptateur:	220/230V, 50 Hz

1	BUTTONS	27
2	INSTALLATION	27
3	BATTERY EMPTY INDICATION	28
4	OPERATION TELEPHONE	28
4.1	Outgoing calls	28
	4.1.1 Making a phone call	28
	4.1.2 Call setup with dial preparation	28
4.2	Incoming calls	28
4.3	Last number redial	29
4.4	Programming memory numbers	29
4.5	Calling a memory number	29
4.6	Babycall	29
4.7	Mute function	30
4.8	Setting the volume	30
4.9	Paging	30
4.10	Handset lock	30
4.11	Keypad lock	30
4.12	Out of range warning	31
4.13	Flash button (R)	31
	4.13.1 Setting the Flash time	31
4.14	Activate/deactivate key tones	31
4.15	Setting the ring melody	31
4.16	Setting the ring volume	31
4.17	Automatic answering	32
4.18	Default settings (Reset)	32
4.19	Programming the PIN code	32
4.20	Setting the display contrast	32
5	CALLER-ID FUNCTION (CLIP)	33
5.1	New calls	33
5.2	Consulting the Call list	33
5.3	Calling a number from the Call list	33
5.4	Erasing a number from the Call list	33
6	WARRANTY	34









Safety Instructions

- Only use the charger plug supplied. Do not use other chargers, as this may damage the battery cells.
- Only insert rechargeable batteries of the same type. Never use ordinary, non-rechargeable batteries. Insert rechargeable batteries so they connect to the right poles (indicated in the battery compartment of the handset).
- Do not touch the charger and plug contacts with sharp or metal objects.
- The operation of some medical devices may be affected.
- The handset may cause an unpleasant buzzing sound in hearing aids.
- Do not place the basic unit in a damp room or at a distance of less than 1.5 m away from a water source. Keep water away from the handset.
- Do not use the telephone in environments where there is a risk of explosions.
- Dispose of the batteries and maintain the telephone in an environment-friendly manner.
- As this telephone cannot be used in case of a power cut, you should use a mains-independent telephone for emergency calls, e.g. a mobile phone.

Cleaning

Clean the telephone with a slightly damp cloth or with an anti-static cloth. Never use cleaning agents or abrasive solvents.

1 BUTTONS

- 1 Numerical buttons
- 2 Line button 
- 3 Redial button 
- 4 Flash button 
- 5 Memory button 
- 6 Paging button (to retrieve the handset) 
- 7 Mute button 
- 8 Set button 
- 9 This button is not used
- 10 Paging/Line indicator (L)
- 11 Charge indicator (LED)
- 12 Handset indicator (LED)
- 13  Button
- 14  Button

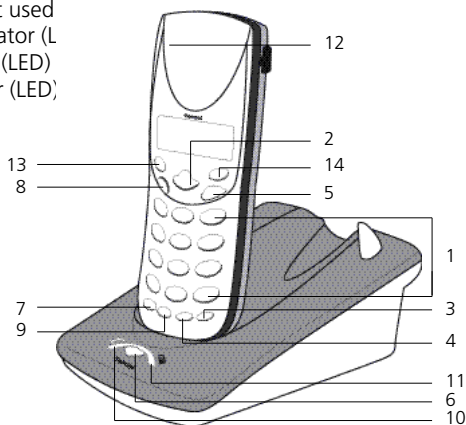



2 INSTALLATION

- Plug one end of the phone cable into the phone unit and the other end into the telephone line wall socket.
- Connect the small plug of the AC adaptor to the phone and the other end of the adapter cable to the electric socket.
- Insert 3 rechargeable batteries (AAA) inside the battery compartment of the handset.

Put the handset on the base unit. The red Charge LED  will burn. Charge the handset for a period of 24 hours before using the handset for the first time. To extend the battery life time, discharge the batteries completely from time to time. As soon as the handset emits a warning tone, you have to put it back on the base unit.

3 BATTERY EMPTY INDICATION

When the battery is empty, the handset no longer carries out operations. When a battery is completely empty and you have put the handset on the base unit for a short period of time, the Battery symbol will appear to be fully charged but this is actually not the case. The battery capacity will decrease rapidly. We advise you to put the handset on the base unit for the entire night so that it can be recharged thoroughly.



- Full battery []
- Empty battery []

When you are in the middle of a conversation and the battery is almost empty, the handset will emit a warning signal every 8 seconds. After 2 minutes the handset will be deactivated. Place the handset on the base unit to charge (the keypad upwards).



4 OPERATION TELEPHONE

4.1 Outgoing calls



4.1.1 Making a phone call

- Press the Line button . You will hear the dial tone.
- Enter the desired telephone number.
- Press the Line button  when you want to terminate the call.

4.1.2 Call setup with dial preparation

- Enter the desired telephone number. An incorrect number can be corrected by means of the Mute button . When you haven't pressed a button for 20 seconds, the number you've already entered will disappear and the handset returns to standby mode.
- Press the Line button . The number will be dialled automatically.
- Press the Line button  when you want to terminate the call.

4.2 Incoming calls

- When a call comes in, only the handset will start to ring. The PHONE symbol  blinks on the display.
- Press the Line button  to answer the incoming call.
- When you pick up the handset from the base unit you are immediately connected to the caller. You do not need to press the Line button .



This function has to be programmed before it can be used (see 4.17 Automatic answering).

4.3 Last number redial

- Press the Redial button . The last number dialled appears on the display.
- Press the Line button. The number will be dialled automatically.
- Press the Line button when you want to terminate the call.

4.4 Programming memory numbers



You can program 10 indirect numbers (of max. 24 digits) in the phone's memory.

- Press the Set button , followed by the Memory button .
- Enter the memory location (0-9).
- Enter the telephone number you wish to save on this memory location.
- Press the Memory button . You will hear a confirmation tone.

Remarks :



- *All memory numbers will be erased when the default settings have been reset (see 4.18).*
- *If you wish to insert a pause, press the Redial button  on the location where you want a pause.*

4.5 Calling a memory number

- Press the Line button .
- Press the Memory button , followed by the number of the memory location (0-9).
- The memory number will be dialled automatically.
- Press the Line button  when you want to terminate the call.

4.6 Babycall

This function allows you to program one specific number (memory location 0) that will be dialled automatically no matter what key has been pressed, except for the Set button. To activate this function, do the following :



- Press the Set button .
- Press numerical button '6'.
- Press numerical button '1' to activate/deactivate this function.
- Press the Memory button . You hear a confirmation tone.

Default setting : not activated

Important : *Memory number [0] has to be programmed for this function. This function is not valid when "mem 0" is not programmed.*

4.7 Mute function

It is possible to deactivate the microphone during a conversation. Now you can speak openly without being heard by your correspondent.

- Press the Mute button  during a conversation. The microphone will be deactivated. The MUTE symbol  appears on the display.
- Press the Mute button  again when you want to continue the conversation.

4.8 Setting the volume



During a conversation you can set the volume by pressing the Set button . The indication 'Loud Hi/Lo' appears on the display.

4.9 Paging

When you press the Paging button on the base unit, the handset emits a ringing signal for 1 minute. This signal helps you find a lost handset. The symbol  blinks on the base unit. The message "PAGE" appears on the display.

4.10 Handset lock

When a particular number has been locked, every phone number, starting with this number, will be blocked and cannot be called.

- Press the Set button .
- Press numerical button '8'.
- Enter the 4 digit PIN code (default 0000).
- Enter the number you want to lock (max. 3 digits). You can erase a digit by means of the Mute button .
- Press the Memory button . The unit emits a confirmation tone.

Default setting : no handset lock.

As soon as you dial the blocked number, "BARRING" is shown on the display. To remove a blocked number, follow the same instructions but erase the blocked number by pressing the Mute button .

4.11 Keypad lock

When the keypad is locked, the keypad buttons can no longer be pressed, except for the Set button .

- Press the Set button .
- Press numerical button '7'.
- '🔒' and 'Hold' are shown on the display.

Default setting : no keypad lock.

Follow the same instructions to deactivate this function.



4.12 Out of range warning

When the handset is out of the working range of the base unit during a conversation, the unit will emit a warning signal every two seconds to warn the user that he has to move closer towards the base unit. If the user is not in the working range of the base unit within 10 seconds, the connection will be broken.



4.13 Flash button (R)

When you press the R button, also called flash or recall, the unit generates a line interruption (of 100 ms). It gives you the possibility to use the special services of your telephone provider and/or to transfer calls when you have a telephone exchange.



4.13.1 Setting the Flash time

- Press the Set button .
- Press the R button.
- The actual flash time is shown on the display.
- Press numerical button '1' several times to change the flash time (100ms, 260ms en 600ms).
- Press the Memory button  to confirm.



4.14 Activate/deactivate key tones

- Press the Set button .
 - Press numerical button '1'.
 - Press numerical button '1' again to activate/deactivate this function.
 - Press the Memory button . The unit emits a confirmation tone.
- Default setting : key tones activated.

4.15 Setting the ring melody



- Press the Set button .
 - Press numerical button '2'.
 - Select the desired ring melody (1-4).
 - Press the Memory button . The unit emits a confirmation tone.
- Default setting : ring melody 2

4.16 Setting the ring volume

- Press the Set button .
 - Press numerical button '3'.
 - Select the desired ring volume (off, low, high) by pressing numerical button 1 repeatedly.
 - Press the Memory button . The unit emits a confirmation tone.
- Default setting : ring volume high

4.17 Automatic answering

It is possible to program the unit in such a way that, when you receive a call, you only have to pick up the handset to connect directly to the external caller. It is no longer necessary to press the Line button  first to accept the call.



- Press the Set button .
- Press numerical button '4'.
- Press numerical button '1' to activate/deactivate this function.
- Press the Memory button . The unit emits a confirmation tone.

Default setting : off

Note : *When a call comes in and the handset is not lying on the base unit, you always have to press the Line button  to accept the call, even when the function 'Automatic answering' is activated.*

4.18 Default settings (Reset)



If you want to reset the default settings of the unit, please take the following steps :

- Press the Set button .
- Press numerical button '0'.
- Enter the 4 digit PIN code.
- Press numerical button '1' to select whether or not you want to reset the default settings, indicated by (y) yes or (n) no.
- Press the Memory button . The unit emits a confirmation tone.

Note : *When you reset the default settings, all memory numbers will be erased.*



4.19 Programming the PIN code

When you change the PIN code, it is very important not to forget the new PIN code !

- Press the Set button .
- Press button '#'.
- Enter the present 4 digit PIN code.
- Enter the new 4 digit PIN code.
- Press the Memory button . The unit emits a confirmation tone.

Default setting : '0000'

4.20 Setting the display contrast

- Press the Set button .
- Press numerical button '9'.
- Enter the desired contrast (1-9) by pressing numerical button '1' several times.
- Press the Memory button .

5 CALLER-ID FUNCTION (CLIP)



The Cocoon 85/95 displays the telephone numbers of incoming calls. This function is only possible if you are subscribed to a telephone operator that provides this service. Contact your telephone provider for more information. When you receive a call, the numbers are saved in a call list. This list can hold 30 telephone numbers (each of max. 16 digits).

5.1 New calls

When you've received a new incoming call, the CLIP symbol  appears on the display.

5.2 Consulting the Call list

When you consult the Call list, you will notice that the list always starts with the last call received.

- Press the Set button .
- Press numerical button '5'.
- The number of new calls (ne) and the total number of calls (tot) appear on the display.
- Use numerical buttons  and  to scroll through the list.
- When you reach the beginning of the Call list, 'END OF LIST' is shown on the display.
- When you reach the end of the Call list, 'TOP OF LIST' is shown on the display.
- When the telephone number is longer than the available space on the display, '->' appears on the display. Press button '#' to see the remainder of the number.
- You can leave the Call list by pressing the R button.

5.3 Calling a number from the Call list

- Scroll through the Call list until the desired number is shown on the display.
- Press the Line button . The number will be dialled automatically.



5.4 Erasing a number from the Call list

(a) *Erasing one telephone number*

- Scroll through the Call list until the desired number is shown on the display.
- Press the Mute button  twice to erase the number.

(b) *Erasing the complete Call list*

- Enter the Call list.

- Press the Mute button  for 1 second. 'ERASE ALL?' appears on the display.
- Press the Mute button  once again to erase the complete list.

6 WARRANTY

- This equipment comes with a 24-month warranty. The warranty will be honoured on presentation of the original bill or receipt, provided the date of purchase and the unit type are indicated.
- During the time of the warranty Topcom will repair free of charge any defects caused by material or manufacturing faults. Topcom will at its own discretion fulfil its warranty obligations by either repairing or exchanging the faulty equipment.
- Any warranty claims will be invalidated as a result of intervention by the buyer or unqualified third parties.
- Damage caused by inexpert treatment or operation, and damage resulting from the use of non-original parts or accessories not recommended by Topcom is not covered by the warranty.
- The warranty does not cover damage caused by outside factors, such as lightning, water and fire, nor does it apply if the unit numbers on the equipment have been changed, removed or rendered illegible.

Note: Please do not forget to enclose your receipt if you return the equipment.

Technical Data

Range:	max. 300 m in open space
	max. 50 m in buildings
Dialling options:	DTMF (tone) or PULSE
Batteries:	3 x 1.2V, 600 mAh AAA Type NiMh rechargeable
Max. standby time:	approx. 60 hours
Max. talk time:	5,5 hours
Ambient temperature:	+5 °C to +45 °C
Permitted relative air humidity:	25 to 85 %
Power supply base adapter:	220/230V , 50 Hz

1	TASTEN	37
2	INSTALLATION	37
3	BATTERIE LEER-ANZEIGE	38
4	BETRIEB TELEFON	38
	4.1 Telefonieren	38
	4.1.1 Normaler Verbindungsaufbau	38
	4.1.2 Telefonieren mit Wahlvorbereitung	38
	4.2 Einen Anruf entgegennehmen	38
	4.3 Wahlwiederholung	39
	4.4 Kurzwahlnummern programmieren	39
	4.5 Eine Kurzwahlnummer anrufen	39
	4.6 Babyruf	39
	4.7 Stummschalten des Mikrofon (Mute)	40
	4.8 Lautstärke einstellen	40
	4.9 Paging	40
	4.10 Rufnummernsperre	40
	4.11 Tastensperre	41
	4.12 Warnung "Außer Reichweite"	41
	4.13 Flashtaste (R)	41
	4.13.1 Die Flashzeit einstellen	41
	4.14 Tastenton ein-/ausschalten	41
	4.15 Klingelmelodie einstellen	41
	4.16 Klingellautstärke einstellen	42
	4.17 Automatische Anrufannahme	42
	4.18 Grundeinstellungen (Reset)	42
	4.19 Den PINcode ändern	42
	4.20 Display Kontrast einstellen	43
5	RUFNUMMERNÜBERMITTLUNG	43
	5.1 Neue Anrufe	43
	5.2 Die Anrufliste konsultieren	43
	5.3 Wählen einer Rufnummer aus der Anrufliste	44
	5.4 Löschen	44
6	GARANTIE	44













Sicherheitshinweise

- Verwenden Sie nur das mitgelieferte Steckernetzgerät. Keine fremden Adapter verwenden, die Akkuzellen können sonst beschädigt werden.
- Legen Sie nur, aufladbare Akkus des gleichen Typs ein. Verwenden Sie auf keinen Fall normale nicht aufladbare Batterien. Wiederaufladbare Akkus richtig gepolt einlegen (Hinweisschild ist in den Akkufächern des Mobilteils angebracht).
- Berühren Sie nicht die Lade- und Steckerkontakte mit spitzen und metallischen Gegenständen.
- Medizinische Geräte können in ihrer Funktion beeinflusst werden.
- Das Mobilteil kann in Hörgeräten einen unangenehmen Brummtton verursachen.
- Die Basisstation nicht in feuchten Räumen und nicht weniger als 1,5 m entfernt von einer Wasserstalle aufstellen. Das Mobilteil nicht mit Wasser in Berührung bringen.
- Nutzen Sie das Telefon nicht in explosionsgefährdeten Umgebungen.
- Entsorgen Sie Akkus und Telefon umweltgerecht.
- Da bei Stromausfall das Telefonieren mit diesem Gerät nicht möglich ist, verwenden Sie bitte im Falle eines Notrufes ein Telefon, daß netzstromunabhängig ist, also z.B. ein Handy.

Reinigen

Wischen Sie das Telefon mit einem leicht feuchtigen Tuch oder mit einem Antistatiktuch ab. Niemals Reinigungsmittel oder gar aggressive Löschungsmittel verwenden.

1 TASTEN

- 1 Wähltasten
- 2 Leitungstaste 
- 3 Wahlwiederholungstaste 
- 4 Flashtaste R 
- 5 Speichertaste 
- 6 Paging-Taste (um das Mobilteil zu suchen) 
- 7 Mikrofonstummschaltungstaste 
- 8 Programmierstaste 
- 9 Diese Taste wird nicht benutzt
- 10 Paging-/Leitungsanzeige (LED) 
- 11 Ladeanzeige (LED) 
- 12 Mobilteil-Anzeige (LED) 
- 13 -Taste
- 14 -Taste

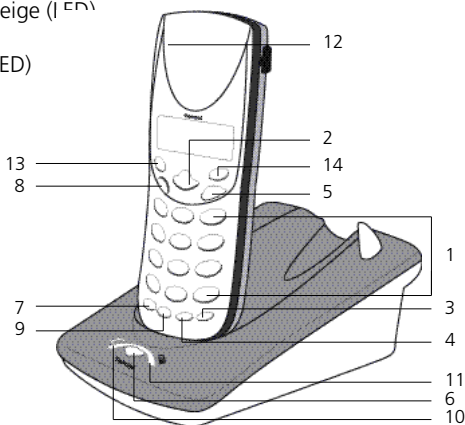

2 INSTALLATION



- Stecken Sie einen Stecker der Telefonschnur an der Basisstation ein. Den anderen Stecker stecken Sie in die Telefonanschlussdose.
- Stecken Sie den kleinen Stecker des Netzadapters AC an der Basisstation ein. Das Netzteil stecken Sie in eine Steckdose.
- Legen Sie die 3 aufladbaren Batterien (AAA) in das Batteriefach an der Unterseite des Mobilteils.

Legen Sie das Mobilteil in die Basisstation. Die rote Ladeanzeige  leuchtet. Laden Sie das Mobilteil 24 Stunden auf, bevor Sie es in Betrieb nehmen.

Die Batterien haben eine längere Lebensdauer, wenn Sie in regelmäßigen Abständen vollständig entladen werden. Sobald das Mobilteil einen Warnton abgibt, müssen Sie es wieder in die Ladeschale legen.

3 BATTERIE LEER-ANZEIGE

Wenn die Batterien leer sind, ist das Mobilteil nicht mehr aktiv. Wenn die Batterien völlig leer sind und Sie das Mobilteil nur kurz zum Laden auf die Basisstation legen, zeigt die Ladezustandsanzeige wieder vollständig aufgeladene Batterien an. Dies ist jedoch nicht der Fall. Die Kapazität wird schnell sinken. Wir empfehlen, das Mobilteil eine Nacht auf der Basisstation aufzuladen.



- Batterie voll []
- Batterie leer []

Wenn Sie gerade ein Gespräch führen und die Batterien fast leer sind, hören Sie im 8-Sekunden-Takt einen Warnton. Nach 2 Minuten wird das Mobilteil ausgeschaltet. Legen Sie das Mobilteil zum Laden auf die Basisstation (die Tastatur nach oben).



4 BETRIEB TELEFON

4.1 Telefonieren

4.1.1 Normaler Verbindungsaufbau



- Betätigen Sie die Leitungstaste . Sie hören das Freizeichen.
- Wählen Sie die gewünschte Nummer.
- Betätigen Sie, nach dem Gespräch, die Leitungstaste  um die Verbindung zu beenden.

4.1.2 Telefonieren mit Wahlvorbereitung



- Wählen Sie die gewünschte Nummer. Fehlerhafte Eingaben können mit der Mikrofonstummschaltungstaste  korrigiert werden. Wenn mehr als 20 Sekunden zwischen zwei Eingaben liegen, verschwindet die bereits eingegebene Nummer und wechselt das Mobilteil wieder in den Standby-Modus.
- Betätigen Sie die Leitungstaste . Die Nummer wird gewählt.
- Betätigen Sie, nach dem Gespräch, die Leitungstaste  um die Verbindung zu beenden.

4.2 Einen Anruf entgegennehmen

Bei einem eingehenden Anruf klingelt nur das Mobilteil. Das TELEFON-Symbol  blinkt auf dem Display.



- Betätigen Sie die Leitungstaste , um den Anruf entgegenzunehmen.
- Bei einem eingehenden Anruf brauchen Sie das Mobilteil nur aus der Ladeschale zu nehmen, um die Verbindung mit dem Anrufer herzustellen. Das Betätigen der Leitungstaste  ist nicht erforderlich. Diese Funktion muss eingestellt werden (siehe 4.17 Automatische Anrufannahme).

4.3 Wahlwiederholung

- Betätigen Sie die Wahlwiederholungstaste . Die zuletzt gewählte Nummer erscheint auf dem Display.
- Betätigen Sie die Leitungstaste . Die Nummer wird automatisch gewählt.
- Betätigen Sie, nach dem Gespräch, die Leitungstaste  um die Verbindung zu beenden.

4.4 Kurzwahlnummern programmieren



Sie können maximal 10 indirekten Nummern (jeweils max. 24-stellig) speichern.

- Betätigen Sie die Programmierstaste  und dann die Speichertaste .
- Betätigen Sie die Nummer der Speicherstelle (0-9).
- Geben Sie die Rufnummer ein die Sie auf dieser Stelle bewahren wollen.
- Betätigen Sie die Speichertaste . Sie hören einen Quittungston.

Bemerkungen :

- *Wenn das Gerät zurückgesetzt wird, werden auch die gespeicherten Rufnummern gelöscht (siehe 4.18).*
- *Wenn Sie eine Pause einfügen möchten, betätigen Sie an der gewünschten Stelle die Wahlwiederholungstaste .*

4.5 Eine Kurzwahlnummer anrufen

- Betätigen Sie die Leitungstaste .
- Betätigen Sie die Speichertaste  und die Nummer der Speicherstelle (0-9).
- Die Kurzwahlnummer wird automatisch gewählt.
- Betätigen Sie, nach dem Gespräch, die Leitungstaste  um die Verbindung zu beenden.

4.6 Babyruf

Mit dieser Funktion können Sie eine Rufnummer eingeben (Speicherplatz 0), die bei Betätigung einer beliebigen Taste, außer der Programmierstaste , gewählt wird. Die Funktion wird wie folgt aktiviert:



- Betätigen Sie die Programmierstaste .
- Betätigen Sie die Wähltaste '6'.

- Betätigen Sie die Wähltaste '1' um diese Funktion ein-/ auszuschalten.
- Betätigen Sie die Speichertaste . Sie hören einen Quittungston. Grundeinstellungen (default setting) : aus

Wichtig : Speicherplatz [0] muss für diese Funktion programmiert werden. Diese Funktion ist ungültig, wenn "mem 0" nicht programmiert ist.

4.7 Stummschalten des Mikrofons (Mute)



Wenn Sie, während eines Gesprächs, etwas mit einem dritten Person besprechen wollen, und Sie wollen nicht daß Ihr Gesprächspartner etwas darüber hört, betätigen Sie die Mikrofonstummschaltungstaste .

- Betätigen Sie, während eines Gesprächs, die Mikrofonstummschaltungstaste . Das Mikrofon wird ausgeschaltet. Auf dem Display erscheint das MUTE-Symbol .
- Wenn Sie das Gespräch weitersetzen wollen, betätigen Sie nochmals die Mikrofonstummschaltungstaste .

4.8 Lautstärke einstellen



Während eines Gesprächs, können Sie die Lautstärke einstellen mit der Programmiertaste . Auf dem Display erscheint folgende Anzeige : 'Loud Hi/Lo'.

4.9 Paging

Wenn Sie die Paging-Taste  betätigen, ertönt ca. 1 Minute der Ruf ton des Mobilteils. So finden Sie ein verlorenes Mobilteil schnell wieder. Das Symbol  auf der Basisstation blinkt. Die Meldung "PAGE" erscheint auf dem Display.

4.10 Rufnummernsperre

Wenn eine bestimmte Zahl gesperrt wird, können Rufnummern, die mit dieser Zahl anfangen nicht mehr gewählt werden.

- Betätigen Sie die Programmiertaste .
- Druk Sie die Wähltaste '8'.
- Geben Sie den 4-stelligen Code ein (Grundeinstellung 0000).
- Geben Sie die zu sperrenden Zahlen ein (max. 3 Zahlen). Eine Zahl kann durch Betätigung der Mikrofonstummschaltungstaste  gelöscht werden.
- Betätigen Sie die Speichertaste . Sie hören einen Quittungston. Grundeinstellungen (default setting) : keine Rufnummernsperre.

Sobald eine gesperrte Zahl eingegeben wird, erscheint auf dem Display die Meldung "BARRING". Um eine gesperrte Zahl zu entfernen, gehen Sie wie bei der Eingabe vor. Entfernen Sie die gesperrte Zahl mit der Mikrofonstummschaltungstaste .

4.11 Tastensperre

Wenn die Tastensperre aktiviert ist, kann nur die Programmierstaste ↗ betätigt werden.

- Betätigen Sie die Programmierstaste ↗.
- Betätigen Sie die Wähltaste '7'.
- '☎' und 'Hold' erscheinen auf dem Display.

Grundeinstellungen (default setting) : kleine Tastensperre.

Zum Ausschalten dieser Funktion gehen Sie wie bei der Aktivierung vor.

4.12 Warnung "Außer Reichweite"

Wenn sich das Mobilteil während eines Gesprächs außerhalb der Reichweite der Basisstation befindet, hört der Benutzer im 2-Sekunden-Takt einen kurzen Warnton, der ihn dazu auffordert, näher an die Basisstation heranzugehen. Wenn der Benutzer nicht innerhalb von 10 Sekunden in den Empfangsbereich der Basisstation zurückkehrt, wird die Verbindung automatisch abgebrochen.

4.13 Flashtaste (R)

Die R-Taste, auch Flash- oder Recall-Taste genannt, erzeugt bei Betätigung eine Verbindungsunterbrechung (von 100 Ms), die es Ihnen ermöglicht, vom Netz-betreiber bereitgestellte Dienste zu nutzen und/oder Gespräche in der hauseigenen Telefonanlage weiterzuschalten.

4.13.1 Die Flashzeit einstellen

- Betätigen Sie die Programmierstaste ↗.
- Betätigen Sie die R-Taste.
- Die jetzige Flashzeit erscheint auf dem Display.
- Betätigen Sie mehrere Male die Wähltaste '1' um die Flashzeit zu ändern (100mS, 260mS en 600mS).
- Betätigen Sie die Speichertaste ➡ zur Bestätigung.

4.14 Tastenton ein-/ausschalten



- Betätigen Sie die Programmierstaste ↗.
 - Betätigen Sie die Wähltaste '1'.
 - Betätigen Sie erneut die Wähltaste '1' um die Funktion ein-/auszuschalten.
 - Betätigen Sie die Speichertaste ➡. Sie hören einen Quittungston.
- Grundeinstellungen (default setting) : eingeschaltet

4.15 Klingelmelodie einstellen

- Betätigen Sie die Programmierstaste ↗.
- Betätigen Sie die Wähltaste '2'.
- Wählen Sie die gewünschte Melodie (1-4).



- Betätigen Sie die Speichertaste . Sie hören einen Quittungston.
Grundeinstellungen (default setting) : Klingelmelodie 2

4.16 Klingellautstärke einstellen

- Betätigen Sie die Programmierstaste .
- Betätigen Sie die Wähltaste '3'.
- Betätigen Sie mehrmals die Wähltaste '1' im die gewünschte Klingellautstärke einzugeben (aus, niedrig, hoch).
- Betätigen Sie die Speichertaste . Sie hören einen Quittungston.
Grundeinstellungen (default setting) : Klingellautstärke hoch

4.17 Automatische Anrufannahme



Wenn Sie diese Funktion aktivieren, wird die Verbindung mit einem anrufenden Teilnehmer automatisch hergestellt, wenn Sie das Mobilteil aus der Ladeschale nehmen. Sie brauchen den Anruf nicht mehr durch Betätigen der Leitungstaste  entgegenzunehmen.

- Betätigen Sie die Programmierstaste .
- Betätigen Sie die Wähltaste '4'.
- Betätigen Sie die Wähltaste '1' um diese Funktion ein-/auszuschalten.
- Betätigen Sie die Speichertaste . Sie hören einen Quittungston.
Grundeinstellungen (default setting) : aus

Hinweis : Wenn Sie einen Anruf entgegennehmen und das Mobilteil liegt nicht auf der Basisstation, müssen Sie immer die Leitungstaste  betätigen, auch wenn Sie die Funktion 'Automatische Anrufannahme' eingeschaltet haben.

4.18 Grundeinstellungen (Reset)



Um die Grundeinstellungen des Geräts wiederherzustellen, gehen Sie wie folgt vor :

- Betätigen Sie die Programmierstaste .
- Betätigen Sie die Wähltaste '0'.
- Geben Sie den 4-stelligen PINcode ein.
- Bestimmen Sie mit der Wähltaste '1', ob Sie die Grundeinstellungen wiederherstellen wollen, (y) ja oder (n) nein.
- Betätigen Sie die Speichertaste . Sie hören einen Quittungston.



Hinweis : Wenn Sie die Grundeinstellungen wiederherstellen, werden alle kurzwahlnummern gelöscht.

4.19 Den PINcode ändern

Wenn Sie den 4-stelligen Code ändern, müssen Sie darauf achten, dass Sie den neuen Code nicht vergessen!

- Betätigen Sie die Programmierstaste .
- Betätigen Sie die Taste '#'.
- Geben Sie den jetzigen 4-stelligen PINcode ein.
- Geben Sie den neuen 4-stelligen PINcode ein.
- Betätigen Sie die Speichertaste . Sie hören einen Quittungston.
Grundeinstellungen (default setting) : '0000'

4.20. Der Display- Kontrast instellen

- Betätigen Sie die Programmierstaste .
- Betätigen Sie die Wähltaste '9'.
- Betätigen Sie mehrmals die Wähltaste '1' um den gewünschten Kontrast (1-9) einzugeben.
- Betätigen Sie die Speichertaste .

5 RUFNUMMERNÜBERMITTLUNG (CLIP-CALLER ID)



Der Cocoon 85/95 zeigt die Rufnummer des anrufenden Teilnehmers an. Die Rufnummernanzeige ist jedoch nur verfügbar, wenn sie von Ihrem Netz-betreiber unterstützt wird und Sie diesen Dienst beauftragt haben. Weitere Informationen zu diesem Dienst erhalten Sie von Ihrem Netzbetreiber. Wenn Sie einen Anruf entgegengenommen haben, werden die Rufnummern in einer Anrufliste gespeichert. In dieser Liste können 30 Rufnummern (max. 16-stellig) gespeichert werden.

5.1 Neue Anrufe

Wenn Sie einen neuen Anruf empfangen haben, wird das Clip-Symbol  auf dem Display angezeigt.

5.2 Die Anrufliste konsultieren

Wenn Sie die Anrufliste öffnen, sehen Sie die zuletzt eingegangene Rufnummer.

- Betätigen Sie die Programmierstaste .
- Betätigen Sie die Wähltaste '5'.
- Die Anzahl der neuen (ne) Anrufe sowie die Gesamtzahl der Anrufe (total) erscheinen auf dem Display.
- Mit den Tasten  und  können Sie in der Liste blättern.
- Der Anfang der Anrufliste wird mit 'END OF LIST' angegeben.
- Das Ende der Anrufliste wird mit 'TOP OF LIST' angegeben.
- Wenn das Display zu klein ist, um die Nummer vollständig anzuzeigen, erscheint ein '->'. Betätigen Sie die Taste '#', um den Rest der Rufnummer anzuzeigen.
- Um die Anrufliste zu verlassen, betätigen Sie die R-taste.

5.3 Wählen einer Rufnummer aus der Anrufliste



- Blättern Sie in der Liste, bis die gewünschte Rufnummer auf dem Display erscheint.
- Betätigen Sie die Leitungstaste . Die Rufnummer wird automatisch gewählt.

5.4 Löschen

(a) Eine Rufnummer der Anrufliste löschen

- Blättern Sie in der Liste, bis die gewünschte Rufnummer auf dem Display erscheint.
- Betätigen Sie zweimal kurz die Mikrofonstummschaltungstaste  um die Nummer zu löschen.

(b) Die ganze Anrufliste löschen

- Gehen Sie in die Anrufliste.
- Betätigen Sie 1 Sek. die Mikrofonstummschaltungstaste . 'ERASE ALL?' erscheint auf dem Display.
- Betätigen Sie erneut die Mikrofonstummschaltungstaste  um die ganze Anrufliste zu löschen.

6 GARANTIE

- Die Garantiezeit beträgt 24 Monate. Die Garantie wird auf Grund der Vorlage der Originalrechnung bzw. Zahlungsbestätigung, welche das Datum des Kaufes sowie die Geräte-Typ zu tragen hat, gewährt.
- Während der Garantiezeit behebt Topcom unentgeltlich alle Mängel, die auf Material- oder Herstellungsfehler beruhen. Topcom leistet nach eigener Wahl Garantie durch Reparatur oder durch Austausch des defekten Gerätes.
- Der Garantieanspruch erlischt bei Eingriffen durch Käufer oder unbefugte Dritte.
- Schäden, die durch unsachgemäße Behandlung oder Bedienung auftreten, bzw. die entstehen durch die Verwendung von Ersatzteilen und Zubehör, die nicht Original oder von Topcom empfohlenen sind, fallen nicht unter die Garantieleistung.
- Die Garantie wird nicht gewährt, wenn Schäden durch äußere Einflüsse: Blitz, Wasser, Feuer u. ä. entstanden sind oder die Geräte-Nummer am Gerät geändert, gelöscht oder unleserlich gemacht wurde.

Achtung: Vergessen Sie bei einem Zurückschicken ihres Gerätes nicht Ihren Kaufbeleg beizufügen.

Technische Daten

Reichweite:	max. 300 m im freien Gelände
	max. 50 m in Gebäuden
Wählverfahren:	MFV (Ton) oder IWW (Puls)
Batterien:	3 x 1.2V, 600 mAh AAA Typ NiMh wiederaufladbar
Max. Standby-Zeit:	ca 60 Stunden
Max. Gesprächszeit:	5,5 Stunden
Umgebungstemperatur:	+5 °C bis +45 °C
Zulässige relative Luftfeuchtigkeit:	25 bis 85 %
Stromversorgung Basisstation:	220/230V , 50 Hz

TOPCOM[®]

it's nice @lking to you

www.topcom.be