



Originalbedienungsanleitung "Fräs- und Schleifmotor"  
Original instructions "Milling and grinding motor"  
Mode d'emploi original "Moteur de fraisage et de meulage"  
Istruzioni originali "Motore di fresatura e molatura"  
Manual original "Motor de fresado y amolado"  
Manual original "Motor de fresa e lixadora"  
Oorspronkelijke gebruiksaanwijzing "Fres- en slijpmotor"  
Bruksanvisning i original "Fräs- och slijpmotor"  
Alkuperäiset ohjeet "Jyrsintä- ja hiontamootori"  
Πρωτότυπο οδηγιών χρήσης "Μηχανή φρεζαρίσματος και λείανσης"  
Eredeti használati utasítás "Maró- és csiszológép"  
Instrukcja oryginalna "Silnik frezarsko-szlifierski"  
Руководство по эксплуатации "Фрезерно-шлифовальный двигатель"  
Původním návodem k používání "Frézka a bruska"  
Orijinal işletme talimatı "Freze ve taşlama motoru"

4 DE  
14 EN  
24 FR  
35 IT  
45 ES  
56 PT  
67 NL  
78 SE  
88 FI  
98 GR  
110 HU  
120 PL  
131 RU  
143 CZ  
153 TR



made in Germany



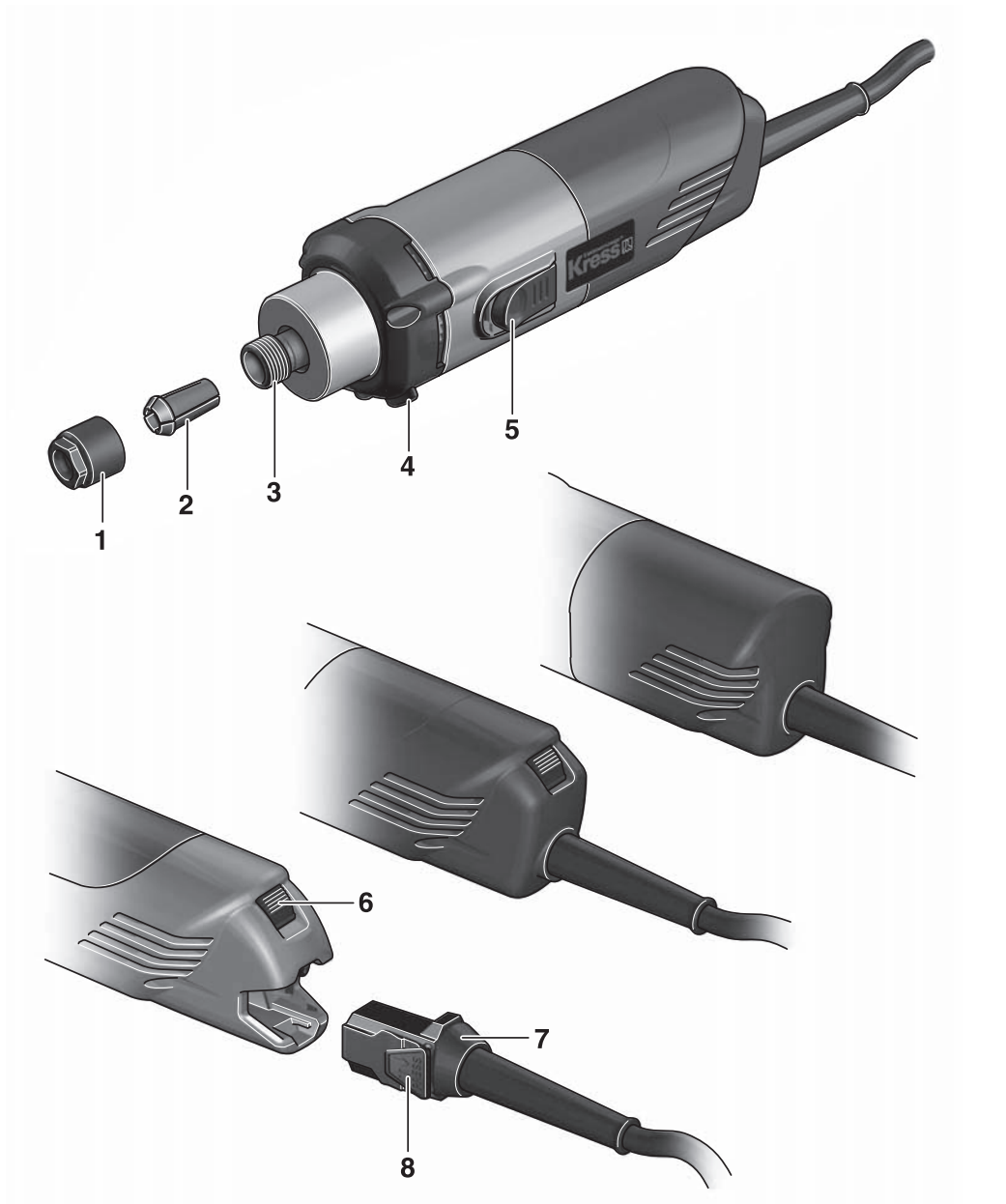

## DE 1. Symbole und Abkürzungen

Die in dieser Anleitung und ggf. auf dem Elektrowerkzeug verwendeten Symbole dienen dazu, Ihre Aufmerksamkeit auf mögliche Gefährdungen bei der Arbeit mit diesem Elektrowerkzeug zu lenken. Sie müssen die Bedeutung der Symbole/Hinweise verstehen und sinngemäß handeln, um es effizienter und sicherer zu gebrauchen.

Die Sicherheitswarnungen, Hinweise und Symbole sind kein Ersatz für vorschriftsmäßige Maßnahmen zu Unfallprävention.

## Symbole



Für die Sicherheit besonders wichtiger Hinweis. Befolgen Sie diese immer, andernfalls können schwere Verletzungen die Folge sein.



Warnung vor gefährlicher elektrischer Spannung



Warnung vor heißer Oberfläche

**-WARNUNG-**

*Für eine möglicherweise gefährliche Situation, die zu Körperverletzungen oder zu Sachschaden führen könnte.*

**-HINWEIS-**

Anwendungshinweise und andere nützliche Informationen.

## 2. Sicherheitshinweise

## Allgemeine Sicherheitshinweise für Elektrowerkzeuge

**Warnung!**

Lesen Sie alle Sicherheitshinweise und Anweisungen.



*Versäumnisse bei der Einhaltung der Sicherheitshinweise und Anweisungen können elektrischen Schlag, Brand und/oder schwere Verletzungen verursachen.*



Bewahren Sie alle Sicherheitshinweise und Anweisungen für die Zukunft auf.

Der in den Sicherheitshinweisen verwendete Begriff „Elektrowerkzeug“ bezieht sich auf netzbetriebene Elektrowerkzeuge (mit Netzkabel bzw. Netzkabelmodul) und auf akkubetriebene Elektrowerkzeuge (ohne Netzkabel).

## Arbeitsplatzsicherheit

Halten Sie Ihren Arbeitsbereich sauber und gut beleuchtet.

*Unordnung und unbeleuchtete Arbeitsbereiche können zu Unfällen führen.*

Arbeiten Sie mit dem Elektrowerkzeug nicht in explosionsgefährdeter Umgebung, in der sich brennbare Flüssigkeiten, Gase oder Stäube befinden.

*Elektrowerkzeuge erzeugen Funken, die den Staub oder die Dämpfe entzünden können.*



Halten Sie Kinder und andere Personen während der Benutzung des Elektrowerkzeugs fern.

*Bei Ablenkung können Sie die Kontrolle über das Gerät verlieren.*

## Elektrische Sicherheit

Der Anschlussstecker des Gerätes muss in die Steckdose passen. Der Stecker darf in keiner Weise verändert werden. Verwenden Sie keine Adapterstecker gemeinsam mit schutzgeerdeten Elektrowerkzeugen.

*Unveränderte Stecker und passende Steckdosen verringern das Risiko eines elektrischen Schlages.*

Vermeiden Sie Körperkontakt mit geerdeten Oberflächen, wie von Rohren, Heizungen, Herden und Kühlschränken.

*Es besteht ein erhöhtes Risiko durch elektrischen Schlag, wenn Ihr Körper geerdet ist.*



Halten Sie Elektrowerkzeuge von Regen oder Nässe fern.

*Das Eindringen von Wasser in ein Elektrowerkzeug erhöht das Risiko eines elektrischen Schlages.*

Zweckentfremden Sie das Kabel nicht, um das Elektrowerkzeug zu tragen, aufzuhängen oder um den Stecker aus der Steckdose zu ziehen. Halten Sie das Kabel fern von Hitze, Öl, scharfen Kanten oder sich bewegenden Geräteteilen.

*Beschädigte oder verwickelte Kabel erhöhen das Risiko eines elektrischen Schlages.*

Wenn Sie mit einem Elektrowerkzeug im Freien arbeiten, verwenden Sie nur Verlängerungskabel, die auch für den Aussenbereich zugelassen sind.

*Die Anwendung eines für den Aussenbereich geeigneten Verlängerungskabels verringert das Risiko eines elektrischen Schlages.*

Wenn der Betrieb des Elektrowerkzeuges in feuchter Umgebung nicht vermeidbar ist, verwenden Sie einen Fehlerstromschutzschalter (FI).

*Der Einsatz eines Fehlerstromschutzschalters vermindert das Risiko eines elektrischen Schlag.*

### Sicherheit von Personen

Seien Sie aufmerksam, achten Sie darauf, was Sie tun, und gehen Sie mit Vernunft an die Arbeit mit einem Elektrowerkzeug. Benutzen Sie kein Elektrowerkzeug, wenn Sie müde sind oder unter dem Einfluss von Drogen, Alkohol oder Medikamenten stehen.

*Ein Moment der Unachtsamkeit beim Gebrauch des Elektrowerkzeuges kann zu ernsthaften Verletzungen führen.*



Tragen Sie persönliche Schutzausrüstung und immer eine Schutzbrille.

*Das Tragen persönlicher Schutzausrüstung, wie Staubmaske, rutschfeste Sicherheitsschuhe, Schutzhelm oder Gehörschutz, je nach Art und Einsatz des Elektrowerkzeuges, verringert das Risiko von Verletzungen.*



Vermeiden Sie eine unbeabsichtigte Inbetriebnahme. Vergewissern Sie sich, dass das Elektrowerkzeug ausgeschaltet ist, bevor Sie es an die Stromversorgung und/oder den Akku anschließen, es aufnehmen oder tragen.

*Wenn Sie beim Tragen des Elektrowerkzeuges den Finger am Schalter haben oder das Gerät eingeschaltet an die Stromversorgung anschließen, kann dies zu Unfällen führen.*

Entfernen Sie Einstellwerkzeuge oder Schraubenschlüssel, bevor Sie das Elektrowerkzeug einschalten.

*Ein Werkzeug oder Schlüssel, der sich in einem drehenden Geräteteil befindet, kann zu Verletzungen führen.*

Vermeiden Sie eine abnormale Körperhaltung. Sorgen Sie für einen sicheren Stand und halten Sie jederzeit das Gleichgewicht.

*Dadurch können Sie das Elektrowerkzeug in unerwarteten Situationen besser kontrollieren.*

Tragen Sie geeignete Kleidung. Tragen Sie keine weite Kleidung oder Schmuck. Halten Sie Haare, Kleidung und Handschuhe fern von sich bewegenden Teilen.

*Lockere Kleidung, Schmuck oder lange Haare können von sich bewegenden Teilen erfasst werden.*

Wenn Staubabsaug- und -auffangeinrichtungen montiert werden können, vergewissern Sie sich, dass diese angeschlossen sind und richtig verwendet werden.

*Das Verwenden dieser Einrichtungen verringert Gefährdungen durch Staub.*

Verwendung und Behandlung von Elektrowerkzeugen

Überlasten Sie das Gerät nicht. Verwenden Sie für Ihre Arbeit das dafür bestimmte Elektrowerkzeug.

*Mit dem passenden Elektrowerkzeug arbeiten Sie besser und sicherer im angegebenen Leistungsbereich.*

Benutzen Sie kein Elektrowerkzeug, dessen Schalter defekt ist.

*Ein Elektrowerkzeug, das sich nicht mehr ein- oder ausschalten lässt, ist gefährlich und muss repariert werden.*



Ziehen Sie den Stecker aus der Steckdose und/oder entfernen Sie den Akku, bevor Sie Geräteeinstellungen vornehmen, Zubehörteile wechseln oder das Gerät weglegen. *Diese Vorsichtsmaßnahme verhindert den unbeabsichtigten Start des Elektrowerkzeuges.*

Bewahren Sie unbenutzte Elektrowerkzeuge außerhalb der Reichweite von Kindern auf. Lassen Sie Personen das Gerät nicht benutzen, die mit diesem nicht vertraut sind oder diese Anweisungen nicht gelesen haben.

*Elektrowerkzeuge sind gefährlich, wenn Sie von unerfahrenen Personen benutzt werden.*

Pflegen Sie Elektrowerkzeuge mit Sorgfalt. Kontrollieren Sie, ob bewegliche Geräteteile einwand-

DE

frei funktionieren und nicht klemmen, ob Teile gebrochen oder so beschädigt sind, dass die Funktion des Elektrowerkzeuges beeinträchtigt ist. Lassen Sie beschädigte Teile vor dem Einsatz des Gerätes reparieren.

*Viele Unfälle haben ihre Ursache in schlecht gewarteten Elektrowerkzeugen.*

Halten Sie Schneidwerkzeuge scharf und sauber. *Sorgfältig gepflegte Schneidwerkzeuge mit scharfen Schneidkanten verklemmen sich weniger und sind leichter zu führen.*

Verwenden Sie Elektrowerkzeug, Zubehör, Einsatzwerkzeuge usw. entsprechend diesen Anweisungen. Berücksichtigen Sie dabei die Arbeitsbedingungen und die auszuführende Tätigkeit.

*Der Gebrauch von Elektrowerkzeugen für andere als die vorgesehenen Anwendungen kann zu gefährlichen Situationen führen.*

### Service



Lassen Sie Ihr Elektrowerkzeug nur von qualifiziertem Fachpersonal und nur mit Original-Ersatzteilen reparieren.

*Damit wird sichergestellt, dass die Sicherheit des Elektrowerkzeuges erhalten bleibt.*

### Gerätespezifische Sicherheitshinweise



Tragen Sie Gehörschutz. *Die Einwirkung von Lärm kann Gehörverlust bewirken.*



Sichern Sie das Werkstück. *Ein mit Spannvorrichtungen oder Schraubstock festgehaltenes Werkstück ist sicherer gehalten als mit der Hand.*

Einsatzwerkzeuge müssen mindestens für die auf dem Elektrowerkzeug angegebene Drehzahl ausgelegt sein.

*Mit Überdrehzahl laufende Scheibenfräser oder andere Einsatzwerkzeuge können auseinanderfliegen und Verletzungen verursachen.*

Verwenden Sie keine stumpfen oder beschädigten Fräser.

*Stumpfe oder beschädigte Fräser verursachen eine erhöhte Reibung, können eingeklemmt werden und führen zu Unwucht.*

Führen Sie das Elektrowerkzeug nur eingeschaltet gegen das Werkstück.

*Es besteht sonst die Gefahr eines Rückschlages, wenn sich das Einsatzwerkzeug im Werkstück verhakt.*

Fräsen Sie nie über Metallgegenstände, Nägel oder Schrauben.

*Der Fräser kann beschädigt werden und zu erhöhten Vibrationen führen.*

Bearbeiten Sie kein asbesthaltiges Material. *Asbest gilt als krebserregend.*

Treffen Sie Schutzmaßnahmen, wenn beim Arbeiten gesundheitsschädliche, brennbare oder explosive Stäube entstehen können.

*Zum Beispiel: Manche Stäube gelten als krebserregend. Tragen Sie eine Staubschutzmaske und verwenden Sie, wenn anschließbar, eine Staub-/Späneabsaugung.*

Warten Sie, bis das Elektrowerkzeug zum Stillstand gekommen ist, bevor Sie es ablegen.

*Das Einsatzwerkzeug kann sich verhaken und zum Verlust der Kontrolle über das Elektrowerkzeug führen.*

Führen Sie beim Arbeiten das Netz- und das Verlängerungskabel immer nach hinten vom Gerät weg.

*Dies vermindert die Sturzgefahr über das Kabel während des Arbeitens.*

Gerät nicht am Kabel tragen.

Bringen Sie den Schalter in die Position "AUS", bevor Sie den Stecker aus der Steckdose ziehen. *Wenn das Gerät später wieder ans Netz angeschlossen wird, wird ein unbeabsichtigtes Anlaufen der Maschine verhindert und verringert die Gefahr von Unfällen.*



Nicht benutzte Werkzeuge müssen sicher, in trockenen, verschlossenen Räumen und für Kinder nicht erreichbar aufbewahrt werden!



Um die Maschine zu kennzeichnen, darf das Gehäuse nicht angebohrt werden.

*Die Schutzisolation wird überbrückt. Verwenden Sie Klebeschilder.*



Benutzen Sie das Elektrowerkzeug nicht mit beschädigtem Kabel. Berühren Sie das beschädigte Kabel nicht und ziehen Sie den Netzstecker, wenn das Kabel während des Arbeitens beschädigt wird.

*Beschädigte Kabel erhöhen das Risiko eines elektrischen Schlages.*

**Restrisiken:** Obwohl in den Bedienungsanleitungen zu unseren Elektrowerkzeugen ausführliche Hinweise zum sicheren Arbeiten mit Elektrowerkzeugen enthalten sind, birgt jedes Elektrowerkzeug gewisse Restrisiken, die auch durch Schutzvorrichtungen nicht völlig auszuschließen sind. Bedienen Sie deshalb Elektrowerkzeuge immer mit der notwendigen Vorsicht!

### 3. Gerätebeschreibung



Lesen Sie vor Inbetriebnahme alle Sicherheitshinweise und Anweisungen.

*Versäumnisse bei der Einhaltung der Sicherheitshinweise und Anweisungen können elektrischen Schlag, Brand und/oder schwere Verletzungen verursachen.*

Bitte klappen Sie die Aufklappseite mit der Darstellung des Gerätes auf, und lassen Sie diese Seite aufgeklappt, während Sie die Bedienungsanleitung lesen.

#### Gerätebauteile

- 1 Überwurfmutter
- 2 Spannzange
- 3 Spindel
- 4 Verriegelungstaster
- 5 Ein-/Ausschalter
- 6 Stellrad Drehzahlregler
- 7 Netzkabelmodul
- 8 Arretierung Netzkabelmodul



Abgebildetes oder beschriebenes Zubehör muss nicht zum Lieferumfang gehören.

#### Lieferumfang

Siehe Verpackung

#### Bestimmungsgemäßer Verwendung

Der Einbau-Fräs- und Schleifmotor ist bestimmt für Fräsarbeiten von Holz und Kunststoffen und zum Schleifen von Holz, Kunststoff, Stahl und Aluminium. **Ohne geeignete Fräsvorsätze darf der Motor nicht von Hand geführt werden.**

#### Anforderungen an den Benutzer

Das Gerät darf nur von autorisiertem, eingewiesenen Personal bedient, gewartet und instand gehalten werden. Dieses Personal muss speziell über die auftretenden Gefahren unterrichtet sein.

Technische Daten		
<b>Fräs- und Schleifmotor 530FM</b>		
Aufnahmeleistung	Watt	530
Abgabeleistung	Watt	270
Leerlaufdrehzahl	min <sup>-1</sup>	29.000
Drehzahl bei Nennlast	min <sup>-1</sup>	14.300
Werkzeugaufnahme mit Spannzange $\varnothing$	mm	8
Schleifkörper $\varnothing$ , max.	mm	40
Fräs- $\varnothing$	mm	30
Abmessung	mm	240x73
Gewicht	kg	1,3
Schutzklasse		II
<b>Fräs- und Schleifmotor 800FME</b>		
Aufnahmeleistung	Watt	800
Abgabeleistung	Watt	420
Leerlaufdrehzahl	min <sup>-1</sup>	10.000-29.000
Drehzahl bei Nennlast	min <sup>-1</sup>	25.000
Werkzeugaufnahme mit Spannzange $\varnothing$	mm	8
Schleifkörper $\varnothing$ , max.	mm	40
Fräs- $\varnothing$	mm	36
Abmessung	mm	262x73
Gewicht	kg	1,4
Schutzklasse		II
<b>Fräs- und Schleifmotor 1050FME/1050FME-1</b>		
Aufnahmeleistung	Watt	1050
Abgabeleistung	Watt	600
Leerlaufdrehzahl:		
1050FME	min <sup>-1</sup>	10.000-29.000
1050FME-1	min <sup>-1</sup>	5.000-25.000
Drehzahl bei Nennlast	min <sup>-1</sup>	24.800
Werkzeugaufnahme mit Spannzange $\varnothing$	mm	8
Schleifkörper $\varnothing$ , max.	mm	40
Fräs- $\varnothing$	mm	36
Abmessung	mm	289x73
Gewicht	kg	1,7
Schutzklasse		II



Ihr Elektrowerkzeug ist gemäß EN 60745 doppelt isoliert; ein Erdleiter ist aus diesem Grunde überflüssig.

Das Gerät ist funk- und fernsehentstört nach EN 55014-1 sowie störfest nach EN 55014-2.

### Geräusch- und Vibrationsinformation

#### Geräuschwerte

Messwerte ermittelt entsprechend EN 60 745.

Der A-bewertete Geräuschpegel des Gerätes beträgt typischerweise:

Schalldruckpegel ( $L_{pA}$ ) 78 dB(A)

Schalleistungspegel ( $L_{WA}$ ) 89 dB(A)

Messunsicherheit K = 3 dB



Der Geräuschpegel beim Arbeiten kann 85 dB(A) überschreiten.

**Gehörschutz tragen!**

## 4. Bedienung



Ziehen Sie vor allen Arbeiten am Elektrowerkzeug den Netzstecker.

### Inbetriebnahme



Netzspannung beachten!

Prüfen Sie vor Inbetriebnahme, ob die auf dem Typenschild angegebene Netzspannung und Netzfrequenz mit den Daten Ihres Stromnetzes übereinstimmen.

- ▶ ggf. Netzkabelmodul anschließen

### Netzkabel



Wird das Netzkabel während der Arbeit beschädigt, sofort Netzstecker ziehen.

### Festzuleitung



Festzuleitung

Beschädigte Netzkabel dürfen nicht verwendet werden. Sie sind unverzüglich durch einen Fachmann zu erneuern.



## NetzkaBelmodul



NetzkaBelmodul mit Patent-Quick-Verschluss.

Schließen Sie das NetzkaBelmodul **7** an den Handgriff an. Der Stecker muss einrasten.

Verwenden Sie das NetzkaBelmodul **7** nur für Kress-Elektrowerkzeuge. Versuchen Sie nicht, andere Geräte damit zu betreiben.

Beschädigte NetzkaBelmodule dürfen nicht verwendet werden. Sie sind unverzüglich durch ein neues Kress-NetzkaBelmodul zu ersetzen.

Die beiden Verriegelungstaster **4** drücken und NetzkaBelmodul **7** aus dem Handgriff herausziehen.

Verwenden Sie nur Original Kress-NetzkaBelmodule.

## Zusatzfunktion

## Konstantelektronik (Option)



Die Konstantelektronik hält die Drehzahl bei Leerlauf und Last nahezu konstant und gewährleistet eine gleichmäßige Arbeitsleistung.

## Elektronik (Option)

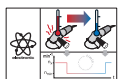

Bei Überlastung oder Überhitzung im Dauerbetrieb reduziert das Gerät die Drehzahl automatisch, bis das Gerät ausreichend abgekühlt ist.

## Sanftanlauf

Die Anlaufstrombegrenzung reduziert den Einschaltstrom. Der Motor dreht langsam hoch bis zur vorgewählten Drehzahl. Dadurch kann die Lebensdauer der Maschine verlängert werden.

## Elektronischer Überlastschutz

Bei zu starker motorgefährdender Belastung wird durch die integrierte Motorüberwachung die Drehzahl des Fräsmotors reduziert. Die Maschine muss entlastet werden – am besten kurz vom Werkstück wegnehmen – damit Ihnen wieder die volle Leistung zur Verfügung steht.

## Bedienung



Nach dem Ausschalten läuft das Werkzeug noch kurze Zeit nach.

Beim Kontakt mit der Ablagefläche können Sie die Kontrolle über das Gerät verlieren.

## Ein-/Ausschalten

Den Ein-/Ausschalter **5** nach vorne schieben, um das Gerät einzuschalten.

Durch Drücken auf die ausgekippte Vorderkante des Ein-/Ausschalter **5** wird das Gerät ausgeschaltet.

## Drehzahl vorwählen (Option)

Bei Geräten mit Stellrad **6** kann die Drehzahl je nach Anwendungsbereich mit dem Stellrad **6** eingestellt werden.

	800FME / 1050FME	1050FME-1
1	10.000 min <sup>-1</sup>	5.000 min <sup>-1</sup>
2	12.600 min <sup>-1</sup>	7.700 min <sup>-1</sup>
3	17.000 min <sup>-1</sup>	12.500 min <sup>-1</sup>
4	21.000 min <sup>-1</sup>	16.500 min <sup>-1</sup>
5	25.000 min <sup>-1</sup>	21.000 min <sup>-1</sup>
6	29.000 min <sup>-1</sup>	25.000 min <sup>-1</sup>

## Werkzeug wechseln



Ziehen Sie den Stecker aus der Steckdose, bevor Sie Geräteeinstellungen vornehmen, Zubehörteile wechseln oder das Gerät weglegen. *Diese Vorsichtsmaßnahme verhindert den unbeabsichtigten Start des Geräts.*



Tragen Sie beim **Werkzeugwechsel** Schutzhandschuhe.

*Das Einsatzwerkzeug kann sich bei längeren Arbeitsvorgängen stark erwärmen und/oder Schneidkanten des Einsatzwerkzeuges sind scharf.*

DE

## Einspannen der Werkzeuge

Die Spindel **3** des Fräs- und Schleifmotors ist mit einer Präzisions-Spannzange **2** zur Aufnahme der Werkzeuge ausgerüstet. Eine Spindelarretierung erleichtert das Anziehen und Lösen der Überwurfmutter **1**.

- ▶ Zum Einspannen des Werkzeugs wird die Spindel **3** durch Eindrücken des Verriegelungstasters **4** arretiert.
- ▶ Mit einem Gabelschlüssel SW 17 wird die Überwurfmutter **1** angezogen.
- ▶ Beim Ausspannen des Werkzeugs wird wiederum die Spindel **3** gesperrt.
- ▶ Mit dem Gabelschlüssel wird die Überwurfmutter **1** mit einer Umdrehung gelöst. Nach weiteren Umdrehungen kann das Werkzeug entnommen werden.



**Achtung!** Führen Sie nach Einsetzen des Einsatzwerkzeugs einen Probelauf mit Höchstdrehzahl durch und stellen Sie sicher, dass sich keine Personen in der Reichweite des rotierenden Einsatzwerkzeugs befinden. Beschädigte Werkzeuge brechen meist in dieser Testzeit.

## Arbeitshinweise

### Arbeiten mit dem Fräsmotor



Schutzbrille und Gehörschutz tragen.

Bei Verwendung eines Bohrständers oder einer Bohr- und Fräsbank – evtl. in Verbindung mit einem Frästisch – sind die Hinweise in den dort beiliegenden Gebrauchsanleitungen zu beachten.

Außerdem muss beachtet werden, dass die Anschlaglineale so weit wie möglich an den Fräser herangeführt, der Handabweiser (Sichtschutz) so dicht wie möglich auf die Werkstückoberfläche herabgestellt werden muss und für Fräsarbeiten stets Einrichtungen zu verwenden sind, die ein sicheres Führen des Werkstückes gewährleisten, z.B. Anschlaglineal, Hilfsanschlag, Zuführschieber oder Rückschlagklotz bei Einsatzfräsarbeiten.

Die Vorschubrichtung des Werkstücks ist stets gegen die Umlaufrichtung des Fräasers zu wählen (Gegenlauf):



**Vorsicht!** Fräsen Sie immer im Gegenlauf!

### Schleifarbeiten

Bei Verwendung des Fräs- und Schleifmotors als Schleifer im Handbetrieb muss beachtet werden, dass die Umfangsgeschwindigkeit, gemäß des Werkzeugherstellers, nicht überschritten wird.

Die Umfangsgeschwindigkeit lässt sich wie folgt berechnen:

$$V = \frac{d \times \pi \times n}{60000}$$

$$V = \text{Umfangsgeschwindigkeit } \frac{m}{s}$$

$$d = \text{Schleifkörper-}\varnothing \text{ in mm}$$

$$\pi = 3,14$$

$$n = \text{Leerlaufdrehzahl des Fräs- und Schleifmotors in Umdrehungen/min}$$

Beispiel: Der verwendete Schleifkörper hat einen Durchmesser von 25 mm.

$$V = \frac{25 \times \pi \times 30000}{60000} \frac{m}{s} = 39,75 \frac{m}{s}$$

Die zulässige Höchstdrehzahl ist nicht überschritten.

### Zu beachten ist, dass

- ▶ die verwendeten Schleifkörper mit Keramik oder Kunstharz gebunden sind.
- ▶ die Schleifkörper so aufbewahrt werden, dass sie nicht beschädigt werden (Risse im Schleifkörper, beschädigte Werkzeugschäfte usw. bedeuten für den Anwender Lebensgefahr).
- ▶ vor Benutzung neuer Schleifkörper ein Probelauf von wenigsten 5 Minuten ohne Belastung durchzuführen ist.

### -HINWEIS-



Sehr hohe Drehzahlen bedeuten schnelle Abnützung und kleine Standzeiten der Werkzeuge!

**-WARNUNG-**



Nur scharfe und gut erhaltene Fräswerkzeuge verwenden! Benützen Sie am besten unsere Original- Fräswerkzeuge.

Bei Verwendung anderer Fräswerkzeuge dürfen die auf den sich drehenden Werkzeugen vom Hersteller dauerhaft angebrachten Drehzahlen je Minute nicht überschritten werden!

Fräsvorgang

-  Kommen Sie mit Ihren Händen nicht in den Fräsbereich und an den Fräser. Halten Sie mit Ihrer zweiten Hand den Zusatzgriff. *Wenn beide Hände die Fräse halten, können diese nicht vom Fräser verletzt werden.*
-  Führen Sie das Elektrowerkzeug nur eingeschaltet gegen das Werkstück. *Es besteht sonst die Gefahr eines Rückschlages, wenn sich das Einsatzwerkzeug im Werkstück verhakt.*

5. Werkzeuge und Zubehör

-  Tragen Sie beim Arbeiten mit dem Elektrowerkzeug immer eine Staubschutzmaske.
-  Verwenden Sie kein Ketten- oder gezähntes Sägeblatt. *Solche Einsatzwerkzeuge verursachen häufig einen Rückschlag oder den Verlust der Kontrolle über das Elektrowerkzeug.*
- 

Zulässige Schleifwerkzeuge

Sie können alle in der Bildanleitung dargestellten Schleifwerkzeuge verwenden.

Beachten Sie die zulässige Drehzahl bzw. Umfangsgeschwindigkeit auf dem Etikett des Schleifwerkzeuges.

Die Angaben auf dem Typenschild des Elektrowerkzeuges dürfen die zulässige Drehzahl [ $\text{min}^{-1}$ ] bzw. Umfangsgeschwindigkeit [m/s] der verwendeten Schleifwerkzeuge nicht überschreiten.

Die eingesetzten Schleifwerkzeuge dürfen aus Sicherheitsgründen nur mit einer maximalen Umfangsgeschwindigkeit von 80 m/s betrieben werden.

 Beachten Sie bei allen Schleifwerkzeugen die Hinweise des Schleifwerkzeugherstellers.

Spannzangenwechsel

Lösen Sie die Überwurfmutter **1** und entnehmen Sie das Werkzeug mit geeignetem Schnittschutz (Achtung Verletzungsgefahr).



Schrauben Sie die Überwurfmutter **1** mit der Spannzange **2** heraus.



Drücken Sie die Spannzange **2** an dem durchgehenden Schlitz mit Daumen und Zeigefinger zusammen.

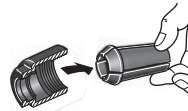

Kippen Sie die Spannzange **2** ab und entnehmen Sie diese aus der Überwurfmutter **1**.



**Vorsicht!** Überwurfmutter **1** zum Schutz des Gewindes auf Spindel **3** leicht aufdrehen, jedoch nie festziehen, wenn kein Werkzeug eingesetzt ist. Die Spannzange **2** könnte zu stark zusammengedrückt und dabei beschädigt werden.

Arbeiten mit biegsamer Welle

Der Fräs- und Schleifmotor ist dank seiner einstellbaren Drehzahl auch vorzüglich als Antrieb für biegsame Wellen geeignet.

Dabei ist zu beachten, dass die maximal zulässige Drehzahl der biegsamen Welle vom Motor nicht überschritten wird.



Schutzbrille und Gehörschutz tragen.

## 6. Wartung und Service

### Wartung und Reinigung



Ziehen Sie vor allen Arbeiten am Elektrowerkzeug den Netzstecker.

- ▶ Halten Sie das Elektrowerkzeug und die Lüftungsschlitze stets sauber.
- ▶ Von außen zugängliche Kunststoffteile regelmäßig mit einem Tuch ohne Reinigungsmittel abwischen.
- ▶ Blasen Sie nach jeder Arbeit den Staub aus dem Gebläse, das erhöht die Lebensdauer ihres Gerätes.

### Kohlebürsten wechseln

Abgenutzte Kohlebürsten durch einen autorisierten Kundendienst auswechseln lassen.

### Service



Nach starker Beanspruchung über einen längeren Zeitraum sollte das Gerät zur Inspektion und gründlichen Reinigung einer Kress-Service-stelle zugeführt werden.

Die entsprechenden Servicestellen entnehmen Sie dem beigefügten Beiblatt "SERVICE" oder unserer Internetseite [www.kress-elektrik.de](http://www.kress-elektrik.de).

### Ersatzteile / Explosionszeichnung

Explosionszeichnungen und Ersatzteilliste finden Sie auf unserer Homepage <http://spareparts.kress-elektrik.de>

### Entsorgung



Rohstoffrückgewinnung statt Müllentsorgung. Gerät, Zubehör und Verpackung sollten einer umweltgerechten Wiederverwertung zugeführt werden. Zum sortenreinen Recycling sind Kunststoffteile gekennzeichnet.



Nur für EU-Länder.  
Werfen Sie Elektrowerkzeuge nicht in den Hausmüll.

Gemäß Europäischer Richtlinie 2002/96/EG über Elektro- und Elektronik-Altgeräte und Umsetzung in nationales Recht müssen verbrauchte Elektrowerkzeuge getrennt gesammelt und einer umweltgerechten Wiederverwertung zugeführt werden.

### Garantie

1. Dieses Elektrowerkzeug wurde sorgfältig geprüft, getestet und wurde einer strengen Qualitätskontrolle unterzogen.
2. Wir garantieren die kostenlose Beseitigung von Mängeln am Elektrowerkzeug, die innerhalb von 24 Monaten ab Verkaufsdatum beim Endverbraucher aufgetreten sind und auf einen Material- oder Herstellungsfehler zurück zu führen sind. Für einige Länder gelten individuelle Sonderregelungen hinsichtlich der Garantiebedingungen. Wir behalten uns vor, defekte Teile auszubessern oder durch neue zu ersetzen. Ausgetauschte Teile gehen in unser Eigentum über.
3. Unsachgemäße Verwendung oder Behandlung sowie die Öffnung des Gerätes durch nicht autorisierte Reparaturstellen führen zum Erlöschen der Garantie. Von der Garantie ausgeschlossen sind: Mechanische Beschädigungen durch Sturz etc., Beschädigungen durch Eindringen von Wasser oder sonstigen Flüssigkeiten, abgeschnittene und beschädigte Kabel, Motorschäden und mechanische Schäden durch unsachgemäße Überlastung, Verschleißteile z.B. Kohlebürsten, Bohrfutter, Bohrfutterschlüssel, Bohrspindeln bei Abnutzung, Motoren, Netzkabel, Akkus, Sägeblätter, Schleifteller, Staubsäcke, Zubehör allgemein (Bohrer, Meißel etc.). Einzelheiten zu den verschiedenen Geräte-Verschleißteilen erfahren Sie unter <http://spareparts.kress-elektrik.de> oder von einer unserer Servicestellen.
4. Garantieansprüche können nur bei unverzüglicher Meldung von Mängeln (auch bei Transportschäden) anerkannt werden. Durch Ausführung von Garantieleistungen wird die Garantiezeit nicht verlängert.
5. Sollten Sie die Garantie einmal in Anspruch nehmen, so senden Sie bitte den Originalkaufbeleg, zusammen mit dem Gerät an uns oder die zuständige Servicestelle.
6. Durch die von uns übernommenen Garantie-Verpflichtungen werden alle weitergehenden Ansprüche des Käufers - insbesondere das Recht auf Wandelung, Minderung oder Geltendmachung von Schadensersatzansprüchen - ausgeschlossen.
7. Dem Käufer steht jedoch nach seiner Wahl das Recht auf Minderung (Herabsetzung des Kaufpreises) oder Wandelung (Rückgängigmachung des Kaufvertrages) zu, falls es uns nicht gelingt, evtl. auftretende Mängel innerhalb einer angemessenen Frist zu beseitigen.
8. Nicht ausgeschlossen sind die Schadensersatzansprüche nach den §§ 463, 480 Abs. 2, 635 BGB wegen Fehlens zugesicherter Eigenschaften.
9. Die Bestimmungen nach Punkt 7 und 8 gelten nur für den Bereich der Bundesrepublik Deutschland.



Technische Änderungen vorbehalten!

## EG-Einbauerklärung

Der Hersteller: KRESS-elektrik GmbH & Co. KG,  
Hechingerstrasse 48  
D-72406 Bisingen  
Tel.: +49(0)7476 / 87-0

erklärt hiermit, dass folgendes Produkt:

Produktbezeichnung: Einbau-Fräsmotor  
Typenbezeichnung: 530 FM, 800 FME, 1050 FME, 1050 FME-1  
Seriennummer: 2010XXXXXXX  
Baujahr: 2010

den folgenden grundlegenden Anforderungen der Richtlinie **Maschinen (2006/42/EG)** entspricht: Anhang I, Artikel 1.1.2, 1.1.3, 1.1.5, 1.3.2, 1.3.4 und 1.5.1.

Die unvollständige Maschine entspricht weiterhin allen Bestimmungen der Richtlinien **Elektrische Betriebsmittel (2006/95/EG)** und **Elektromagnetische Verträglichkeit 2004/108/EC/EMC**.

Die unvollständige Maschine darf erst dann in Betrieb genommen werden, wenn festgestellt wurde, dass die Maschine, in die die unvollständige Maschine eingebaut werden soll, den Bestimmungen der Richtlinie Maschinen (2006/42/EG) entspricht.

Der Hersteller verpflichtet sich, die speziellen Unterlagen zur unvollständigen Maschine einzelstaatlichen Stellen auf Verlangen elektronisch zu übermitteln.

Die zur Maschine gehörenden speziellen technischen Unterlagen nach Anhang VII Teil B wurden erstellt.

Name der Dokumentationsbevollmächtigten: Klemens Müller, Wolfgang Auch  
Adresse der Dokumentationsbevollmächtigten: siehe Adresse des Herstellers

Bisingen,

März 2010  
Datum

\_\_\_\_\_  
Klemens Müller  
- Quality & Process Representative -

  
\_\_\_\_\_  
Unterschrift

März 2010  
Datum

\_\_\_\_\_  
Wolfgang Auch  
- Technical Director -

  
\_\_\_\_\_  
Unterschrift

## 1. Symbols and abbreviations

The symbols used in these instructions and, if applicable, on the power tool serve to bring your attention to potential dangers when working with this power tool. You must understand the significance of these symbols/notes and comply with them in order to make its use more efficient and safer.

The safety warnings, notes and symbols are not a substitute for regulation measures for accident prevention.

### Symbols



Especially important note for safety. Always follow this note, otherwise it could result in severe injury.



Warning of dangerous electrical voltage



Warning of hot surfaces

### -WARNING-

*For a potentially dangerous situation which could lead to physical injury or material damage.*

### -NOTE-

Modification notes and other useful information.

## 2. Safety rules

### General safety instructions for power tools



#### **WARNING!**

Read all safety warnings and all instructions.



Failure to follow the warnings and instructions may result in electric shock, fire and/or serious injury.



Save all warnings and instructions for future reference.

The term "power tool" in warnings refers to your mains-operated (corded) power tool or battery-operated (cordless) power tool.

### Work area safety

Keep work area clean and well lit.

*Cluttered and dark areas invite to accidents.*

Do not operate power tools in explosive atmospheres, such as in the presence of flammable liquids, gases or dust.

*Power tools create sparks which may ignite dust or fumes.*



Keep children and bystanders away while operating a power tool.

*Distractions can cause you to lose control.*

### Electrical safety

Power tool plugs must match the outlet. Never modify the plug in any way. Do not use any adapter plugs with earthed (grounded) power tools.

*Unmodified plugs and matching outlets will reduce risk of electric shock.*

Avoid body contact with grounded surfaces such as pipes, radiators, ranges and refrigerators.

*There is an increased risk of electric shock if your body is grounded.*



Do not expose power tools to rain or wet conditions.

*Water entering a power tool will increase the risk of electric shock.*

Do not abuse the cord. Never use the cord for carrying, pulling or unplugging the power tool. Keep cord away from heat, oil, sharp edges or moving parts.

*Damaged or entangled cords increase the risk of electric shock.*

When operating a power tool outdoors, use an extension cord suitable for outdoor use.

*Use of a cord suitable for outdoor use reduces the risk of electric shock.*

If operating a power tool in a damp location is unavoidable, use a residual current device (RCD) protected supply.

*Use of an RCD reduces the risk of electric shock.*

### Personal safety

Stay alert, watch what you are doing and use common sense when operating a power tool. Do not

use a power tool while you are tired or under the influence of drugs, alcohol or medication.

*A moment of inattention while operating power tools may result in serious personal injury.*



Use safety equipment. Always wear eye protection.



*Safety equipment such as dust mask, non-skid safety shoes, hard hat, or hearing protection used for appropriate conditions will reduce personal injuries.*



Prevent unintentional starting. Ensure the switch is in the off-position before connecting to power source and/or battery pack, picking up or carrying the tool.

*Carrying power tools with your finger on the switch or energising power tools that have the switch on invites accidents.*

Remove any adjusting key or wrench before turning the power tool on.

*A wrench or a key left attached to a rotating part of the power tool may result in personal injury.*

Do not overreach. Keep proper footing and balance at all times.

*This enables better control of the power tool in unexpected situations.*

Dress properly. Do not wear loose clothing or jewellery. Keep your hair, clothing and gloves away from moving parts.

*Loose clothes, jewellery or long hair can be caught in moving parts.*

If devices are provided for connecting dust extraction and collection facilities, ensure these are connected and properly used.

*Use of these devices can reduce dust related hazards.*

Power tool use and care

Do not force the power tool. Use the correct power tool for your application.

*The correct power tool will do the job better and safer at the rate for which it was designed.*

Do not use the power tool if the switch does not turn on and off.

*Any power tool that cannot be controlled with the switch is dangerous and must be repaired.*



Disconnect the plug from the power source and/or the battery pack from the power tool before making any adjustments, changing accessories, or storing power tools.

*Such preventive safety measures reduce the risk of starting the power tool accidentally.*

Store idle power tools out of the reach of children and do not allow persons unfamiliar with the power tool or these instructions to operate the power tool.

*Power tools are dangerous in the hands of untrained users.*

Maintain power tools. Check for misalignment or binding of moving parts, breakage of parts and any other condition that may affect the power tools operation. If damaged, have the power tool repaired before use.

*Many accidents are caused by poorly maintained power tools.*

Keep cutting tools sharp and clean.

*Properly maintained cutting tools with sharp cutting edges are less likely to bind and are easier to control.*

Use the power tool, accessories and tool bits etc. in accordance with these instructions and in the manner intended for the particular type of power tool, taking into account the working conditions and the work to be performed.

*Use of the power tool for operations different from those intended could result in a hazardous situation.*

Service



Have your power tool serviced by a qualified repair person using only original spare parts.

*This will ensure that the safety of the power tool is maintained.*

Machine-specific Safety Warnings



Wear hearing protection.

*The effects of noise can cause loss of hearing capacity.*



Secure the workpiece.

*A workpiece clamped with clamping devices or in a vice is held more secure than by hand.*

The rated speed of cutting tools must be at least equal to the maximum speed marked on the power tool.

*Cutting discs or other cutting tools running with overspeed can fly apart and cause injuries.*

Do not use blunt or damaged router bits.

*Blunt or damaged router bits cause increased friction, can become jammed and lead to imbalance.*

Apply the machine to the workpiece only when switched on.

*Otherwise there is danger of kickback when the cutting tool jams in the workpiece.*

Never cut over metal objects, nails or screws.

*The router bit can become damaged and lead to increased vibrations.*

Do not work materials containing asbestos.

*Asbestos is considered carcinogenic.*

Take protective measures if there is danger of formation of combustible or explosive dust during operation that can be hazardous to health.

*Example: Some dusts can be carcinogenic. Wear a dust mask and work with a dust/chip extraction unit, if possible to connect.*

Always wait until the machine has come to a complete stop before placing it down.

*The tool insert can jam and lead to loss of control over the power tool.*

During operation, always ensure that the mains and extension cable is to the rear away from the device.

*This prevents anyone from tripping over the cable while working.*

Do not carry the machine by the cable.

Move the switch to the "OFF" position before removing the plug from the plug socket.

*When the tool is reconnected to the mains accidental starting of the machine is avoided, thus reducing the risk of accidents.*



Tools not in use must be locked away safely in a dry place out of the reach of children.



To mark the machine, do not drill into the housing.

*The protective insulation would be bridged. Use stickers.*



Never use the machine with a damaged cable. Do not touch the damaged cable and pull the mains plug when the cable gets damaged during operation.

*Damaged cables increase the risk of electric shock.*

**Residual risk.** Although this information sheet and the operating manuals for our electrical tools contain extensive instructions on safe working with electrical tools, every electrical tool involves certain residual risks that cannot be completely prevented through safety mechanisms. Therefore, electrical tools must always be operated with the necessary caution.



### 3. Device description



Read all the warnings and instructions before using the equipment.  
*Failure to follow the warnings and instructions may result in electric shock, fire and/or serious injury.*

While reading the operating instructions, unfold the graphics page for the machine and leave it open.

#### Device components

- 1 Locknut
- 2 Collet chuck
- 3 Spindle
- 4 Locking button
- 5 On/off switch
- 6 Speed governor turning wheel
- 7 Mains cable module
- 8 Locking for mains cable module



Illustrated or described accessories are not necessarily included in the scope of delivery

Scope of supply

See packaging

#### Specified Conditions of Use

The fitted milling and grinding motor is designed for milling wood and plastics and for grinding wood, plastic, steel and aluminium. **The motor must not be guided by hand without appropriate milling attachments.**

#### Requirements for the user

The tool must only be operated, maintained and serviced by authorised trained personnel. The personnel must be made aware of the relevant dangers.

#### Technical data

##### Milling and grinding motor 530FM

Input power	Watt	530
Output power	Watt	270
Idle speed	min <sup>-1</sup>	29.000
Speed for rated load	min <sup>-1</sup>	14.300

Tool fitting with collet chuck  $\emptyset$  mm 22

Grinding tool  $\emptyset$ , max. mm 40

Milling- $\emptyset$  mm 30

Dimension mm 240x73

Weight kg 1,3

Protection class II

##### Milling and grinding motor 800FME

Input power Watt 800

Output power Watt 420

Idle speed min<sup>-1</sup> 10.000-29.000

Speed for rated load min<sup>-1</sup> 25.000

Tool fitting with collet chuck  $\emptyset$  mm 8

Grinding tool  $\emptyset$ , max. mm 40

Milling - $\emptyset$  mm 36

Dimension mm 262x73

Weight kg 1,4

Protection class II

##### Milling and grinding motor 1050FME

Input power Watt 1050

Output power Watt 600

Idle speed:

1050FME min<sup>-1</sup> 10.000-29.000

1050FME-1 min<sup>-1</sup> 5.000-25.000

Speed for rated load min<sup>-1</sup> 24.800

Tool fitting with collet chuck  $\emptyset$  mm 8

Grinding tool  $\emptyset$ , max. mm 40

Milling- $\emptyset$  mm 36

Dimension mm 289x73

Weight kg 1,7

Protection class II



Your power tool is doubly insulated in compliance with EN 60745; there is thus no need for an earth wire.

The machine is radio and TV interference-free in accordance with EN 55014-1 and interference-proof in accordance with EN 55014-2.

## Noise and Vibration Information

### Noise levels

Measurement values determined according to EN 60 745.

The A-weighted noise level of the device is typically:

Sound pressure level ( $L_{pA}$ ) 78 dB(A)

Sound power level ( $L_{wA}$ ) 89 dB(A)

Measurement uncertainty  $K = 3$  dB



The noise level can exceed 85 dB(A) during operation.

**Wear ear protection!**

## 4. Operation



Before carrying out any work on the machine, pull the mains plug.

## Putting into operation



Observe correct main voltage!

Before putting into operation, check that the mains voltage and frequency on the identification plate match the details of your mains supply.

- ▶ Connect mains cable module if necessary

## Mains Cable



If the mains cable is damaged while working, pull the mains plug immediately.

## Fixed power supply



Fixed power supply

Damaged mains cables must not be used. They must be replaced immediately by an expert technician.

## Mains cable module



Mains cable module with Patent Quick Interlock.

Connect the mains cable module **7** to the handle. The plug must snap in.

Use the mains cable module **7** only for Kress electric tools. Do not attempt to operate other machines with the module.

Damaged mains cable modules must not be used. They must be replaced by a new Kress mains cable module immediately.

Push the two unlocking buttons **4** and remove the mains cable module **7** from the handle.

Use only an original Kress mains cable module.

## Additional function

### Continuous electronic control (Option)



The continuous electronic control keeps the speed almost constant under no-load and under load and ensures uniform performance.

### Electronic control (Option)

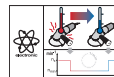

In the event of overload or overheating during continuous operation, the speed is automatically reduced until the machine has cooled sufficiently.

### Soft starter

The starting current limitation reduces the starting current. The motor revs up slowly until it reaches the preselected rotational speed. This can extend the service life of the machine.

### Electronic overload protection

With a load that is too high, which therefore implies a risk to the motor, the rotational speed of the milling motor is reduced by the integrated monitoring of the motor. The machine must be released (preferably remove it a short distance from the workpiece) to ensure that you can have full capacity again.

Operation



The tool runs on for a short time after it is switched off.

*If there is contact between the tool and the support surface, there is a danger of losing control of the machine.*

Switching On and Off

To switch on the machine, push the On/Off switch **5** forward and press it down at the front to lock on.

To switch off the machine, press down the On/Off switch **5** at the rear so that the switch springs back to the off position.

Preselect speed (Option)

In devices with a setting dial **6**, you can select the speed using the setting dial **6** depending on the area of application.

	800FME / 1050FME	1050FME-1
1	10.000 min <sup>-1</sup>	5.000 min <sup>-1</sup>
2	12.600 min <sup>-1</sup>	7.700 min <sup>-1</sup>
3	17.000 min <sup>-1</sup>	12.500 min <sup>-1</sup>
4	21.000 min <sup>-1</sup>	16.500 min <sup>-1</sup>
5	25.000 min <sup>-1</sup>	21.000 min <sup>-1</sup>
6	29.000 min <sup>-1</sup>	25.000 min <sup>-1</sup>

Changing the tool



Disconnect the plug from the power source before making any adjustments, changing accessories, or storing power tools.

*Such preventive safety measures prevent accidental start of the power tool.*



Wear safety gloves for **tool changing**.

*The tool insert can become very hot after working for long periods and/or the cutting edges of the tool insert are sharp.*

Clamping the tools

The spindle **3** of the milling and grinding motor is equipped with a precision collet chuck **2** to hold the tools. A spindle lock enables you to tighten and loosen the locknut **1**.

- ▶ To clamp the tool, you lock the spindle **3** by pressing the locking button **4**.
- ▶ You tighten the locknut **1** using a SW 17 open-ended spanner.
- ▶ When you unclamp the tool, the spindle **3** in turn is locked.
- ▶ You loosen the locknut **1** by turning the open-ended spanner. You can remove the tool by continually turning the open-ended spanner.



**Attention!** After you use the insertion tool, perform a test run with an over-speed and make sure that no-one is within reach of the rotating insertion tool. Damaged tools usually break in this test period.

Operating tips

Working with the milling motor



Wear protective glasses and hearing protection.

When you use a drill stand or a mill/drill unit (possibly with a milling table), you must refer to the notes in the instructions for use provided there.

Also note that you must add the alignment fences as far as possible on the milling cutter, the hand deflector (screen) must be set down as tightly as possible on the workpiece surface and, for milling work, you must always use equipment that can guarantee safe use of the tool, for example, alignment fence, auxiliary bearings, automatic feeders or a non-return block for milling work.

The feed direction of the tool must always be the opposite of the circulation direction of the milling cutter (counter direction):



**Caution!** Always mill in a counter direction!

## Grinding work

If the milling and grinding motor is used as a grinder in manual operation, it is important to ensure that the circumferential speed specified by the tool manufacturer is not exceeded.

The peripheral (circumference) speed is calculated as follows:

$$V = \frac{d \times \pi \times n}{60000}$$

$V =$  Peripheral (circumference) speed  $\frac{m}{s}$

$d =$  grinding tool  $\varnothing$  in mm

$\pi = 3.14$

$n =$  Idling speed of the milling and grinding motor in revolutions/min.

Example: The grinding tool used has a diameter of 25 mm.

$$V = \frac{25 \times \pi \times 30000}{60000} \frac{m}{s} = 39,75 \frac{m}{s}$$

The accepted overspeed is not exceeded.

**Make sure that**

- ▶ the grinding tool used is bound with ceramic or resin.
- ▶ the grinding tools are stored in such a way that they are not damaged (cracks in the grinding tool, damaged tool shanks and so on, mean that the user's life is in danger).
- ▶ before you use new grinding tools, you must carry out a test run for at least 5 minutes without the device being overloaded.

**-NOTE-**

Very high rotational speeds result in the tools wearing rapidly and consequently in low service lives for the tools!

**-WARNING-**

Only use sharp milling tools that are in good condition! Preferably use our original milling tools.

When you use other milling tools, the steady rotational speeds per minute indicated on the manufacturer's rotating tools must not be exceeded!

## Routing Procedure

 Keep your hands away from the cutting area and the cutting disc. Hold the auxiliary handle with your second hand.

*When both hands hold the machine, they cannot be injured by the cutting disc.*

 Apply the machine to the workpiece only when switched on.

*Otherwise there is danger of kickback when the cutting tool jams in the workpiece.*

## 5. Tools and accessories

 Always wear a dust protection mask when working with the power tool.



Do not attach a saw chain woodcarving blade or toothed saw blade.

*Such blades create frequent kickback and loss of control over the power tool.*



## Permissible grinding tools

You can use all grinding tools shown in the illustrated instructions.

Observe the permissible speed and circumferential speed specified on the label of the grinding tool.

The ratings on the type plate of the power tool must not exceed the permissible speed [rpm] and circumferential speed [m/s] of the grinding tools used.

For safety reasons, the grinding tools must not be operated at circumferential speeds exceeding 80 m/s.

 When using grinding tools, always observe the information provided by the grinding tool manufacturer.

## Changing the collet

Release the tightening nut **1** and remove the tool using suitable cut protection (Caution - Danger of injury).



Unscrew the tightening nut **1** with the collet **2**.



Using your thumb and index finger, press the collet **2** together at the continuous slot.

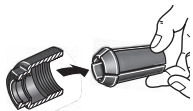

Tilt the collet **2** off and remove it from the tightening nut **1**.



**Caution!** To protect the thread, screw the tightening nut **1** lightly onto the spindle **3**, but never tighten it if no tool is inserted. The collet **2** could be pressed together too tightly and damaged.

## Working with a flexible shaft

Due to its adjustable speed, the milling and grinding motor is also ideal for use as a drive motor for flexible shafts.

When using the motor for this purpose, it is important to ensure that the motor does not exceed the maximum permissible speed for the flexible shaft.



Wear protective glasses and hearing protection.

## 6. Maintenance and Service

### Maintenance and Cleaning



Before carrying out any work on the machine, pull the mains plug.

- ▶ Always keep the machine and ventilation slots clean.
- ▶ Regularly wipe off the plastic parts which are accessible from the outside using a cloth without cleaning agent.
- ▶ After each job, blow the dust from the fan. This will increase your machine's service life.

### Replacing brushes

Worn carbon brushes should be replaced by an authorised customer service organisation.

### Service



After heavy use over a long period, the machine should be taken to a Kress service location for inspection and thorough cleaning.

The relevant service centres are listed in the enclosed appendix "SERVICE" or on the website [www.kress-elektrik.de](http://www.kress-elektrik.de).

### Spare parts / exploded view

Exploded views and spare parts lists are available on our home-page <http://spareparts.kress-elektrik.de>

### Environmental Protection



Recycle raw materials instead of disposing them as waste. The machine, accessories and packaging should be sorted for environmental-friendly recycling.

The plastic components are labelled for categorised recycling.



Only for EC countries.  
Do not dispose of electric tools together with household waste material!

In observance of the European Directive 2002/96/EC for waste electrical and electronic equipment and its implementation in accordance with national law, electric tools that have reached the end of their life must be collected separately and returned to an environmentally compatible recycling facility.

## Warranty

- EN
1. This power tool has been carefully tested and has been subjected to a strict quality control process.
  2. We guarantee the free-of-charge repair of faults in the power tool that arise within 24 months from the date of purchase at the end user's premises and which can be attributed to a material or manufacturing defect. In certain countries there are special regulations concerning the warranty terms. We reserve the right to repair faulty components or to replace them. Replaced items become our property.
  3. Inappropriate use or handling and opening up the device by unauthorised repair centres leads to the warranty becoming void. The warranty does not cover: mechanical damage due to falls etc., damage caused by penetration of water or other fluids, cut and damaged cables, motor damage and mechanical damage caused by inappropriate overloading, wear parts e.g. carbon brushes, drill chucks, chuck keys, worn drilling spindles, motors, mains cables, batteries, saw blades, grinding discs, dust bags, accessories in general (drill bits, chisels etc.). Details of the various toll wear parts can be obtained from <http://spareparts.kress-elektrik.de> or from one of our service centres.
  4. The warranty may only be enforced when defects are reported without undue delay (including shipping damage). Warranty implementation does not extend the warranty period.
  5. If you need to apply the warranty, send the original purchase receipt together with the device to us or to the relevant service centre.
  6. The warranty obligations assumed by us shall exclude any further claims on the part of the buyer, in particular the right to cancellation of a sale, reduction and the assertion of damage claims.
  7. However, the buyer shall have the right to either a reduction (in the purchase price) or the cancellation of the sales agreement should we fail to eliminate any defects within a reasonable period of time.
  8. This does not exclude compensation claims in accordance with §§ 463, 480 Para. 2, 635 BGB caused by the failure of assured properties.

The provisions defined in Items 7 and 8 only apply to the Federal Republic of Germany.



Technical modifications reserved

## EU Declaration of Incorporation

The manufacturer: KRESS-elektrik GmbH & Co. KG,  
Hechingerstrasse 48  
D-72406 Bisingen  
Tel.: +49(0)7476 / 87-0

hereby declares the following product:

Product designation: Integral milling motor  
Type designation: 530 FM, 800 FME, 1050 FME, 1050 FME-1  
Serial number: 2010XXXXXXXX  
Year of manufacture: 2010

complies with the following basic requirements of **Machinery Directive (2006/42/EG)**: Annex I, Article 1.1.2, 1.1.3, 1.1.5, 1.3.2, 1.3.4 and 1.5.1.

The partially completed machinery also complies with all requirements of the **Electrical Equipment Directive (2006/95/EG)** and **Electromagnetic Compatibility (EMC) Directive 2004/108/EC/EMC**.

The partially completed machine must not be put into service until it has been ascertained that the machine into which it is to be incorporated complies with the requirements of the Machinery Directive (2006/42/EG).

The manufacturer undertakes to transmit to national authorities the relevant documentation on the partially completed machinery, in electronic form and on request.

The relevant technical documentation for the machine as specified by Annex VII Part B has been created.

Persons authorised to compile the relevant technical documentation: Klemens Müller,  
Wolfgang Auch

Address of the persons authorised to compile the relevant technical documentation: see manufacturer's address

Bisingen,

March 2010  
Date

\_\_\_\_\_  
Klemens Müller  
- Quality & Process Representative -

  
\_\_\_\_\_  
Signature

March 2010  
Date

\_\_\_\_\_  
Wolfgang Auch  
- Technical Director -

  
\_\_\_\_\_  
Signature

## 1. Symboles et abréviations

Les symboles présents dans ces instructions et le cas échéant sur l'appareil électroportatif ont pour objectif d'attirer votre attention sur les dangers potentiels qu'entraîne le travail avec cet appareil. Vous devez comprendre la signification des symboles et des recommandations et agir en conséquence pour utiliser l'appareil efficacement et sûrement.

Les avertissements de sécurité, les indications et les symboles ne remplacent pas les mesures prévues par les directives de prévention des accidents.

### Symboles



Indication spécialement importante pour la sécurité. Respecter toujours ces indications pour éviter des blessures graves potentielles.



Avertissement de présence de courant électrique



Avertissement de surface chaude

### -AVERTISSEMENT-

*Dans le cas d'une situation potentiellement dangereuse pouvant entraîner des blessures ou des dommages.*

### -REMARQUE-

Recommandations d'utilisation et autres informations utiles.

## 2. Avertissements de sécurité

### Avertissements de sécurité généraux pour l'outil



#### AVERTISSEMENT!

Lire tous les avertissements de sécurité et toutes les instructions.



*Ne pas suivre les avertissements et instructions peut donner lieu à un choc électrique, un incendie et/ou une blessure sérieuse.*



Conserver tous les avertissements et toutes les instructions pour pouvoir s'y reporter ultérieurement.

Le terme « outil » dans les avertissements fait référence à votre outil électrique alimenté par le secteur (avec cordon d'alimentation) ou votre outil fonctionnant sur batterie (sans cordon d'alimentation).

### Sécurité de la zone de travail

Conserver la zone de travail propre et bien éclairée.

*Les zones en désordre ou sombres sont propices aux accidents.*

Ne pas faire fonctionner les outils électriques en atmosphère explosive, par exemple en présence de liquides inflammables, de gaz ou de poussières.

*Les outils électriques produisent des étincelles qui peuvent enflammer les poussières ou les fumées.*



Maintenir les enfants et les personnes présentes à l'écart pendant l'utilisation de l'outil.

*Les distractions peuvent vous faire perdre le contrôle de l'outil.*

### Sécurité électrique

Il faut que les fiches de l'outil électrique soient adaptées à la prise. Ne jamais modifier la fiche de quelque façon que ce soit. Ne pas utiliser d'adaptateurs avec des outils à branchement de terre. *Des fiches non modifiées et des prises adaptées réduiront le risque de choc électrique.*

Éviter tout contact du corps avec des surfaces reliées à la terre telles que les tuyaux, les radiateurs, les cuisinières et les réfrigérateurs.

*Il existe un risque accru de choc électrique si votre corps est relié à la terre.*





Ne pas exposer les outils à la pluie ou à des conditions humides.

*La pénétration d'eau à l'intérieur d'un outil augmentera le risque de choc électrique.*

Ne pas maltraiter le cordon. Ne jamais utiliser le cordon pour porter, tirer ou débrancher l'outil. Maintenir le cordon à l'écart de la chaleur, du lubrifiant, des arêtes ou des parties en mouvement. *Les cordons endommagés ou emmêlés augmentent le risque de choc électrique.*

Lorsqu'on utilise un outil à l'extérieur, utiliser un prolongateur adapté à l'utilisation extérieure. *L'utilisation d'un cordon adapté à l'utilisation extérieure réduit le risque de choc électrique.*

Si l'usage d'un outil dans un emplacement humide est inévitable, utiliser une alimentation protégée par un dispositif à courant différentiel résiduel (RCD). *L'usage d'un RCD réduit le risque de choc électrique.*

### Sécurité des personnes

Rester vigilant, regarder ce que vous êtes en train de faire et faire preuve de bon sens dans votre utilisation de l'outil. Ne pas utiliser un outil lorsque vous êtes fatigué ou sous l'emprise de drogues, d'alcool ou de médicaments. *Un moment d'inattention en cours d'utilisation d'un outil peut entraîner des blessures graves des personnes.*



Utiliser un équipement de sécurité. Toujours porter une protection pour les yeux.



*Les équipements de sécurité tels que les masques contre les poussières, les chaussures de sécurité antidérapantes, les casques ou les protections acoustiques utilisés pour les conditions appropriées réduiront les blessures de personnes.*



Éviter tout démarrage intempestif. S'assurer que l'interrupteur est en position arrêt avant de brancher l'outil au secteur et/ou au bloc de batteries, de le ramasser ou de le porter. *Porter les outils en ayant le doigt sur l'interrupteur ou brancher des outils dont l'interrupteur est en position marche est source d'accidents.*

Retirer toute clé de réglage avant de mettre l'outil en marche.

*Une clé laissée fixée sur une partie tournante de l'outil peut donner lieu à des blessures de personnes.*

Ne pas se précipiter. Garder une position et un équilibre adaptés à tout moment. *Cela permet un meilleur contrôle de l'outil dans des situations inattendues.*

S'habiller de manière adaptée. Ne pas porter de vêtements amples ou de bijoux. Garder les cheveux, les vêtements et les gants à distance des parties en mouvement. *Des vêtements amples, des bijoux ou les cheveux longs peuvent être pris dans des parties en mouvement.*

Si des dispositifs sont fournis pour le raccordement d'équipements pour l'extraction et la récupération des poussières, s'assurer qu'ils sont connectés et correctement utilisés. *Utiliser des collecteurs de poussières peut réduire les risques dus aux poussières.*

### Utilisation et entretien de l'outil

Ne pas forcer l'outil. Utiliser l'outil adapté à votre application. *L'outil adapté réalisera mieux le travail et de manière plus sûre au régime pour lequel il a été construit.*

Ne pas utiliser l'outil si l'interrupteur ne permet pas de passer de l'état de marche à arrêt et vice versa. *Tout outil qui ne peut pas être commandé par l'interrupteur est dangereux et il faut le réparer.*



Débrancher la fiche de la source d'alimentation en courant et/ou le bloc de batteries de l'outil avant tout réglage, changement d'accessoires ou avant de ranger l'outil. *De telles mesures de sécurité préventives réduisent le risque de démarrage accidentel de l'outil.*

Conservier les outils à l'arrêt hors de la portée des enfants et ne pas permettre à des personnes ne connaissant pas l'outil ou les présentes instructions de le faire fonctionner. *Les outils sont dangereux entre les mains d'utilisateurs novices.*

Observer la maintenance de l'outil. Vérifier qu'il n'y a pas de mauvais alignement ou de blocage

des parties mobiles, des pièces cassées ou toute autre condition pouvant affecter le fonctionnement de l'outil. En cas de dommages, faire réparer l'outil avant de l'utiliser.

**FR** De nombreux accidents sont dus à des outils électroportatifs mal entretenus.

Garder affûtés et propres les outils permettant de couper.

*Des outils destinés à couper correctement entretenus avec des pièces coupantes tranchantes sont moins susceptibles de bloquer et sont plus faciles à contrôler.*

Utiliser l'outil, les accessoires et les lames etc., conformément à ces instructions, en tenant compte des conditions de travail et du travail à réaliser. *L'utilisation de l'outil pour des opérations différentes de celles prévues pourrait donner lieu à des situations dangereuses.*

### Service



Faire entretenir l'outil par un réparateur qualifié utilisant uniquement des pièces de rechange identiques.

*Cela assurera que la sécurité de l'outil est maintenue.*

### Instructions de sécurité spécifiques à l'appareil



Porter une protection acoustique. *Une forte exposition au bruit peut provoquer une perte d'audition.*



Bloquer la pièce à travailler. *Une pièce à travailler serrée par des dispositifs de serrage ou dans un étau est fixée de manière plus sûre que tenue dans les mains.*

Les outils de travail doivent être conçus au moins pour la vitesse de rotation indiquée sur l'outil électroportatif.

*Les fraises disques ou d'autres outils tournant à une vitesse de rotation excessive risquent de se désagréger et de causer ainsi des blessures.*

Ne pas utiliser d'outils de fraisage émoussés ou endommagés.

*Les outils de fraisage émoussés ou endommagés provoquent une friction trop élevée, peuvent être coincés et entraînent un défaut d'équilibrage.*

Ne guider l'outil électroportatif contre la pièce à travailler que quand l'appareil est en marche.

*Sinon, il y a risque d'un contrecoup, au cas où l'outil se coince dans la pièce.*

Ne jamais fraiser des pièces métalliques, clous ou vis.

*L'outil de fraisage pourrait être endommagé et se mettre à vibrer fortement.*

Ne pas travailler de matériaux contenant de l'amiante.

*L'amiante est considérée comme étant cancérigène.*

Prendre des mesures de sécurité, lorsque des poussières nuisibles à la santé, inflammables ou explosives peuvent être générées lors du travail.

*Par exemple: certaines poussières sont considérées comme étant cancérigènes. Porter un masque anti-poussières et utiliser un dispositif d'aspiration de poussières/de copeaux s'il est possible de raccorder un tel dispositif.*

Avant de déposer l'outil électroportatif, attendre que celui-ci soit complètement à l'arrêt.

*L'outil risque de se coincer, ce qui entraîne une perte de contrôle de l'appareil électroportatif.*

Lors de travaux, toujours dégager le câble d'alimentation et la rallonge vers l'arrière de l'appareil. *Ceci diminue le risque de chute à cause du câble pendant le travail.*

Ne jamais porter l'appareil par son cordon d'alimentation.

Mettre l'interrupteur en position d'arrêt avant de retirer la fiche de la prise de courant.

*Ceci permet d'éviter un démarrage inopiné de l'appareil lorsque celui-ci est rebranché, réduisant ainsi les risques d'accident.*



Les outils dont vous ne vous servez pas doivent être conservés à l'abri de l'humidité, dans des locaux auxquels les enfants n'ont pas accès !



Ne jamais percer le carter de cet appareil dans le but de le marquer ou de l'identifier.

*Cela court-circuiterait le dispositif d'isolation électrique. Utiliser plutôt un autocollant.*



Ne jamais utiliser un outil électroportatif dont le câble est endommagé. Ne pas toucher à un câble endommagé et retirer la fiche du câble d'alimentation de la prise du courant, au cas où le câble serait endommagé lors du travail.

*Un câble endommagé augmente le risque d'un choc électrique.*

**Risques résiduels.** Bien que cette fiche annexe et que les notices d'utilisation relatives à nos outils électriques fournissent des consignes de sécurité détaillées pour une utilisation sûre de nos outils électriques, l'utilisation de chacun des outils comporte malgré tout certains risques résiduels, qu'il est impossible d'éliminer complètement par des dispositifs de sécurité. Veuillez donc toujours manipuler ces outils électriques avec la prudence requise!

### 3. Description de l'appareil



Avant utilisation, nous vous recommandons de lire toutes les instructions de sécurité et toutes les recommandations.

*Le non-respect des instructions de sécurité et des recommandations indiquées ci-après peut entraîner un choc électrique, un incendie et/ou de graves blessures.*

Déplier le volet sur lequel l'appareil est représenté de manière graphique. Laisser le volet déplié pendant la lecture de la présente notice d'utilisation.

#### Composants de l'appareil

- 1 Ecrou de serrage
- 2 Pince de serrage
- 3 Broche
- 4 Bouton de verrouillage
- 5 Bouton Marche/arrêt
- 6 Molette de réglage de vitesse
- 7 Module du câble d'alimentation
- 8 Verrouillage du module câble d'alimentation



L'accessoire représenté ou décrit ne fait pas partie de la livraison

#### Éléments compris dans la livraison

Voir emballage

#### Utilisation conforme

La défonceuse-meuleuse qui peut être utilisée en fixe, a été conçue afin de fraiser du bois ou des matières plastiques et de meuler du bois, des matières plastiques, de l'acier ou de l'aluminium. **N'utilisez pas la défonceuse manuellement sans avoir installé préalablement les accessoires de fraisage adéquats.**

#### Recommandations à l'utilisateur

L'appareil ne doit être utilisé, entretenu et maintenu en état de fonctionnement que par des personnes formées et autorisées. Ces personnes doivent avoir été spécialement informées des dangers spécifiques à l'utilisation de l'appareil.

## Caractéristiques techniques

**Moteur de fraisage et de meulage 530FM**

Puissance absorbée Watt 530

Puissance débitée Watt 270

Vitesse de rotation à vide min<sup>-1</sup> 29.000Vitesse sous charge nominale min<sup>-1</sup> 14.300

Porte-outil avec pince de serrage ø mm 8

Meule ø , max. mm 40

Fraise ø mm 30

Dimensions mm 240x73

Poids kg 1,3

Classe de protection II

**Moteur de fraisage et de meulage 800FME**

Puissance absorbée Watt 800

Puissance débitée Watt 420

Vitesse de rotation à vide min<sup>-1</sup> 10.000-29.000Vitesse sous charge nominale min<sup>-1</sup> 25.000

Porte-outil avec pince de serrage ø mm 8

Meule ø , max. mm 40

Fraise ø mm 36

Dimensions mm 262x73

Poids kg 1,4

Classe de protection II

**Moteur de fraisage et de meulage****1050FME/1050FME-1**

Puissance absorbée Watt 1050

Puissance débitée Watt 600

Vitesse de rotation à vide:

1050FME min<sup>-1</sup> 10.000-29.0001050FME-1 min<sup>-1</sup> 5.000-25.000Vitesse sous charge nominale min<sup>-1</sup> 24.800

Porte-outil avec pince de serrage ø mm 8

Meule ø , max. mm 40

Fraise ø mm 36

Dimensions mm 289x73

Poids kg 1,7

Classe de protection II



Conformément à EN 60745, votre outil électrique est doublement isolé ; c'est pourquoi un conducteur de terre n'est pas utile.

L'appareil est antiparasité et protégé contre les signaux de télévision conformément à EN 55014-1 et résiste aux interférences selon EN 55014-2.

## Bruits et vibrations

## Valeurs sonores

Valeurs de mesure déterminées selon la norme EN 60 745.

Le niveau sonore pondéré A de l'appareil s'élève typiquement à:

niveau de pression sonore ( $L_{pA}$ ) 78 dB(A)

niveau de puissance sonore ( $L_{wA}$ ) 89 dB(A)

Incertitude de la mesure K = 3 dB



Lors de travaux, le niveau sonore peut dépasser 85 dB(A).

**Porter une protection acoustique.**

## 4. Utilisation



Toujours extraire la fiche du cordon d'alimentation modulaire hors de la prise électrique avant d'entreprendre une quelconque intervention sur l'appareil lui-même.

## Mise en service



Tenir compte de la tension du secteur!

Vérifier avant la mise en marche si la tension et la fréquence d'alimentation en électricité indiquées sur la plaque signalétique correspondent à celle du réseau électrique utilisé.

- ▶ si nécessaire raccorder le module du câble d'alimentation

## Câble d'alimentation



Si le cordon d'alimentation est endommagé pendant un travail, enlever immédiatement la fiche du cordon d'alimentation de la prise électrique.

## Câble entrant fixe



Câble entrant fixe

Ne pas utiliser de câbles endommagés. Ils doivent être immédiatement remplacés par un spécialiste.

## Module du câble d'alimentation



Câble d'alimentation avec fermeture rapide sous licence.

Raccorder le module du câble d'alimentation **7** à la poignée. La prise doit s'intégrer.

Utiliser le module du câble d'alimentation **7** uniquement pour les appareils électroportatifs Kress. Ne pas essayer d'utiliser d'autres appareils avec ce module.

Ne pas utiliser de module de câble endommagé. Il devra être immédiatement remplacé par un module Kress neuf.

Appuyer sur les deux touches de verrouillage **4** et retirer le module de câble d'alimentation **7** de la poignée.

N'utiliser que des modules de câble d'alimentation originaux de Kress.

## Fonctions supplémentaires

## Régulation électronique (en option)



Lorsque la machine tourne à vide ou à charge, la régulation électronique maintient le nombre de tours/min. à une vitesse quasiment constante et garantit un travail régulier.

## Electronique (en option)

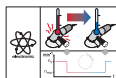

Lors d'une surcharge ou d'une surchauffe en fonctionnement continu, la machine réduit le nombre de tours/min. automatiquement jusqu'à ce qu'elle soit suffisamment refroidie.

## Demarrage progressif

Le courant de démarrage est limité. Le moteur accélère lentement jusqu'à la vitesse présélectionnée. Ce système permet de prolonger la durée de vie de la machine.

## Protection électronique contre les surcharges

En cas de charges trop importantes pour le moteur, la surveillance du moteur intégrée réduit la vitesse du moteur de fraisage. La machine doit être déchargée (de préférence la dégager brièvement de la pièce) avant que vous puissiez de nouveau utiliser toute sa puissance.

## Utilisation



Lorsque vous arrêtez votre machine, celle-ci continue de tourner pendant un certain temps.

*Si la machine entre en contact avec toute surface, vous risquez d'en perdre le contrôle.*

## Interrupteur marche/arrêt

Pour mettre l'appareil en fonctionnement, pousser l'interrupteur Marche / Arrêt **5** vers l'avant.

En appuyant sur le bord avant penché de l'interrupteur Marche / Arrêt **5**, vous mettez l'appareil hors fonctionnement.

## Présélection de la vitesse de rotation (en option)

Pour les appareils équipés d'une molette de réglage **6**, celle-ci permet de régler la vitesse de rotation en fonction de l'utilisation **6** prévue.

	<b>800FME / 1050FME</b>	<b>1050FME-1</b>
1	10.000 min <sup>-1</sup>	5.000 min <sup>-1</sup>
2	12.600 min <sup>-1</sup>	7.700 min <sup>-1</sup>
3	17.000 min <sup>-1</sup>	12.500 min <sup>-1</sup>
4	21.000 min <sup>-1</sup>	16.500 min <sup>-1</sup>
5	25.000 min <sup>-1</sup>	21.000 min <sup>-1</sup>
6	29.000 min <sup>-1</sup>	25.000 min <sup>-1</sup>

## Changement d'outil



Retirer la fiche de la prise de courant avant d'effectuer des réglages sur l'appareil, de changer les accessoires, ou de ranger l'appareil.

*Cette mesure de précaution empêche une mise en fonctionnement par mégarde.*



Mettre des gants de protection lors du **changement d'outil**.

*L'outil peut chauffer de manière importante lors de travaux de longue durée. En outre, ne pas oublier que les bords tranchants de l'outil peuvent s'avérer très coupants.*

FR

### Serrage des outils

La broche **3** du moteur de fraisage et de meulage est équipée d'une pince de serrage de précision **2** pour le montage des outils. Un dispositif de blocage de la broche facilite le serrage et le desserrage de l'écrou de serrage **1**.

- ▶ Pour le serrage de l'outil, bloquer la broche **3** en enfonçant le bouton de verrouillage **4**.
- ▶ Serrer l'écrou de serrage **1** à l'aide d'une clé plate de 17 mm.
- ▶ Pour desserrer l'outil, bloquer de nouveau la broche **3**.
- ▶ Desserrer l'écrou de serrage **1** d'un tour à l'aide de la clé plate. Après d'autres tours, l'outil peut être retiré.



**Attention!** Après l'insertion de l'outil, faites un essai à vitesse maximale et assurez-vous que personne ne se trouve à portée de l'outil rotatif. Les outils défectueux cassent souvent pendant cette marche d'essai.

### Recommandations pour le travail

#### Travaux avec le moteur de fraisage



Porter des lunettes de sécurité ainsi qu'une protection acoustique.

En cas d'utilisation d'un support à colonne ou d'un banc de perçage/fraisage, éventuellement associé à une table de fraisage, respecter les consignes dans les notices d'utilisations fournies.

Approcher les règles de butée le plus possible de la fraise et approcher le pare-main (protection des yeux) le plus possible de la surface de la pièce. Utiliser toujours des dispositifs qui garantissent un guidage sûr de la pièce, tels que butée, butée auxiliaire, coulisseau d'amenée ou sabot de retenue pour les travaux de fraisage.

Le sens d'avancement de la pièce doit toujours être contraire au sens de rotation de la fraise (fraisage en opposition):

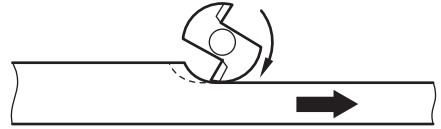

**Attention!** Fraisez toujours en opposition!

#### Rectifications

Lorsque vous utilisez la défonceuse-meuleuse manuellement en fonction meulage, vous devez vous assurer que la vitesse périphérique, conformément aux instructions du fabricant d'abrasifs, ne soit pas dépassée.

La vitesse circonférentielle se calcule comme suit:

$$V = \frac{d \times \pi \times n}{60000}$$

$V =$  vitesse circonférentielle  $\frac{m}{s}$

$d = \varnothing$  de la meule en mm

$\pi = 3,14$

$n =$  vitesse nominale du moteur de fraisage et de meulage en tours/min

Exemple: la meule utilisée a un diamètre de 25 mm.

$$V = \frac{25 \times \pi \times 30000}{60000} \frac{m}{s} = 39,75 \frac{m}{s}$$

La vitesse maximale autorisée n'est pas dépassée.

#### Remarques!

- ▶ S'assurer que les meules utilisées utilisent un liant céramique ou un liant en résine synthétique.
- ▶ Stocker les meules de façon à ce qu'elles ne puissent pas s'abîmer. Toute fissure dans la meule, des tiges d'outil endommagés, etc. peuvent constituer un danger de mort pour l'utilisateur.
- ▶ Avant l'utilisation de meules neuves, faire une marche d'essai d'au moins 5 minutes sans charge.

**-REMARQUE-**

Des vitesses très élevées signifient une usure rapide et des durées de vie courtes des outils!

En utilisant d'autres outils de fraisage, ne pas dépasser les vitesses de rotation (en tr/min) indiquées par le fabricant de manière durable sur les outils rotatifs!

## Processus de fraisage

**!** Maintenir vos mains hors de la zone de fraisage et loin de l'outil de fraisage. Tenir la poignée supplémentaire avec l'autre main.

*Si les deux mains tiennent la fraiseuse, l'outil de fraisage ne pourra pas les blesser.*

**!** Ne guider l'outil électroportatif contre la pièce à travailler que quand l'appareil est en marche.

*Sinon, il y a risque d'un contrecoup, au cas où l'outil se coince dans la pièce.*

## 5. Outils et accessoires

**!** Lors des travaux avec l'outil électroportatif, porter toujours un masque anti-poussière.



Ne pas utiliser de lames de scie à chaînes ou dentées.



*De telles lames provoquent des rebonds fréquents et des pertes de contrôle.*

## Les abrasifs

Vous pouvez utiliser tous les abrasifs illustrés dans le mode d'emploi.

Respectez le nombre de tours/min. autorisé ou la vitesse périphérique indiqués sur l'étiquette des abrasifs.

Les données indiquées sur la plaque signalétique de la machine ne doivent pas dépasser le nombre de tours/min. [ $\text{min}^{-1}$ ] ou la vitesse périphérique [ $\text{m/s}$ ] des abrasifs que vous utilisez.

Pour des raisons de sécurité, vous ne devez utiliser les abrasifs qu'à une vitesse périphérique maximum de 80 m/s.

**!** Pour tous les abrasifs, respectez les instructions du fabricant.

Changer la pince de serrage

Dévissez le mandrin **1** et retirez l'outil en vous protégeant de manière adéquate contre toute coupure (Attention ! Vous risquez de vous blesser).



Dévissez le mandrin **1** et la pince de serrage **2**.



Appuyez sur la rainure continue de la pince de serrage **2** avec le pouce et l'index.



Faites basculer la pince de serrage **2** et retirez-la du mandrin **1**.



**Attention !** Desserrez légèrement le mandrin de son axe **1** afin de préserver le filetage **3**, ne le serrez cependant jamais si vous n'avez pas installé d'outil. La pince de serrage **2** risquerait d'être trop compressée et pourrait être endommagée.

Utilisation avec un flexible

Grâce à sa vitesse réglable, la défonceuse-meuleuse est également appropriée pour être utilisée de façon optimale en tant qu'entraînement d'un flexible.

Dans ce cas, vous devez vous assurer que le nombre maximum de tours/min. autorisé du flexible n'est dépassé par celui du moteur.



Porter des lunettes de sécurité ainsi qu'une protection acoustique.

## 6. Maintenance et service

### Maintenance et nettoyage



Toujours extraire la fiche du cordon d'alimentation modulaire hors de la prise électrique avant d'entreprendre une quelconque intervention sur l'appareil lui-même.

- ▶ Faire toujours en sorte que l'outil électroportatif et les ouïes de ventilation soient toujours propres.
- ▶ Essuyer régulièrement les pièces en matière plastique accessibles de l'extérieur avec un chiffon humide mais non imbibé de produit de nettoyage.
- ▶ Après chaque opération, éliminez la poussière du ventilateur en soufflant. Vous augmenterez ainsi la durée de vie de votre appareil.

### Changer les balais

Faire procéder au remplacement des balais de charbon usés par le service après-vente agréé.

### Service



Après avoir exploité la machine de manière intensive pendant une longue période, la confier à un centre de service agréé Kress afin qu'elle soit inspectée sérieusement et complètement nettoyée.

Les coordonnées des centres de service correspondants sont contenues dans le document joint « SERVICE ». Elles se trouvent également sur notre site Internet [www.kress-elektrik.de](http://www.kress-elektrik.de).

### Pièces de rechange/schéma éclaté

Les schémas éclatés et la liste des pièces de rechange se trouvent sur notre page d'accueil <http://spareparts.kress-elektrik.de>.

### Instructions de protection de l'environnement



Récupération des matières premières. Les appareils, comme d'ailleurs leurs accessoires et emballages, doivent pouvoir suivre chacun une voie de recyclage appropriée.

Nos pièces plastiques ont été marquées en vue d'un recyclage sélectif des différents matériaux.



Pour les pays européens uniquement  
Ne pas mettre au rebut les appareils électriques avec les ordures ménagères !

Conformément à la directive européenne 2002/96/EG relative aux déchets d'équipements électriques ou électroniques (DEEE), et à sa transposition dans la législation nationale, les appareils électriques doivent être collectés à part et être soumis à un recyclage respectueux de l'environnement.

### Garantie

1. Cet appareil électroportatif a été soigneusement vérifié, testé et a été soumis à un contrôle de qualité rigoureux.
2. Nous garantissons la résolution gratuite des problèmes de fonctionnement de l'appareil électroportatif dus à un défaut et se produisant dans une période de 24 mois à partir de la date d'achat par l'utilisateur final. Ce défaut peut être un défaut du matériau ou de fabrication. Dans certains pays, des règlements spécifiques de garantie s'appliquent. Nous nous réservons le droit de réparer des pièces défectueuses ou de les remplacer par des pièces neuves. Les pièces échangées deviennent notre propriété.
3. Toute utilisation ou maniement non conformes aux prescriptions, ainsi que l'ouverture de l'appareil par du personnel non agréé entraîne l'annulation de la garantie. La garantie n'inclut pas les éléments suivants : dommages mécaniques par choc etc., dommage par entrée d'eau ou d'autre liquide dans l'appareil, coupure ou endommagement du câble, dommages du moteur et dommages mécaniques par surcharge inappropriée, pièces d'usure, par exemple les balais de charbon, mandrin autoserrant, clé de mandrin autoserrant, broches de perçage après utilisation, les moteurs, câble d'alimentation, accus, lames de scie, pièce de meulage, sacs à poussière, accessoires divers (foret, burin, etc.). Les détails concernant différentes pièces d'usure des divers outils sont disponibles à l'adresse Internet suivante: <http://spareparts.kress-elektrik.de> ou auprès de notre service après-vente.



4. Les revendications de garantie ne pourront être prises en compte qu'en cas de déclaration immédiate des défauts (avaries dues au transport y compris). L'exécution des prestations de garantie ne donne pas droit à une prolongation de la période de validité de la garantie.
5. Pour utiliser la garantie, nous envoyer la preuve originale d'achat avec l'appareil ou l'envoyer à notre service après-vente.
6. Une prise en charge par nos soins dans le cadre de la garantie exclut tout autre recours de la part de l'acheteur, en particulier le droit de rétraction, de réduction ou de revendication de dommages-intérêts.
7. Cependant, il conserve son droit de rétraction (annulation du contrat de vente) ou de réduction (abaissement du prix d'achat), selon ses convenances, si nous ne sommes pas en mesure d'éliminer d'éventuels défauts dans un délai convenable.
8. Ne sont pas exclues les revendications de dommages-intérêts selon §§ 463, 480 Al. 2, 635 du Code Civil allemand, relatives à l'absence de propriétés garanties.
9. Les dispositions 7 et 8 ne sont valables que pour l'Allemagne.



Sous réserve de modifications techniques!

## Déclaration d'incorporation CE

Le fabricant : KRESS-elektrik GmbH & Co. KG,  
Hechingerstrasse 48  
D-72406 Bisingen  
Tél. : +49(0)7476 / 87-0

déclare, par la présente, que le produit suivant :

Désignation du produit : Moteur de fraisage encastré  
Type : 530 FM, 800 FME, 1050 FME, 1050 FME-1  
Numéro de série : 2010XXXXXXXX  
Année de fabrication : 2010

est conforme aux exigences de base suivantes de la directive **machines (2006/42/CE)** :  
annexe I, articles 1.1.2, 1.1.3, 1.1.5, 1.3.2, 1.3.4 et 1.5.1.

A l'état incomplet, la machine est également conforme à toutes les dispositions des directives **Matériel électrique (2006/95/CE)** et **Compatibilité électromagnétique 2004/108/CE/CEM**.

Lorsqu'elle est incomplète, la machine ne peut être mise en service que s'il a été constaté que la machine dans laquelle la machine incomplète doit être encastrée est conforme aux dispositions de la directive Machines (2006/42/CE).

Le fabricant s'engage à transmettre aux organismes nationaux, sous forme électronique et sur demande, les documentations spécifiques à la machine incomplète.

Les documentations techniques spécifiques de la machine conformes à l'annexe VII partie B ont été établies.

Nom des responsables de la documentation : Klemens Müller, Wolfgang Auch

Adresse des responsables de la documentation : voir adresse du fabricant

Bisingen,

Mars 2010

Date

Klemens Müller

- Quality & Process Representative -

  
Signature

Mars 2010

Date

Wolfgang Auch

- Technical Director -

  
Signature

## 1. Simboli e abbreviazioni

I simboli utilizzati in queste istruzioni ed eventualmente sull'utensile elettrico servono ad attirare l'attenzione su possibili pericoli durante il lavoro con questo utensile elettrico. È necessario capire il significato dei simboli/indicazioni e comportarsi in modo adeguato per utilizzare l'attrezzo con maggiore efficienza e in condizioni di sicurezza.

Gli avvisi di sicurezza, le avvertenze e i simboli non sostituiscono le misure da adottare conformemente alle disposizioni di legge per la prevenzione degli incidenti.

### Simboli



Indicazioni particolarmente importanti per la sicurezza. Seguire sempre queste indicazioni, in caso contrario si possono verificare gravi ferite come conseguenza.



Avviso di tensione elettrica pericolosa



Avviso di superficie calda

### -AVVERTIMENTO-

*Per una situazione potenzialmente pericolosa, che potrebbe comportare lesioni personali o danni materiali.*

### -INDICAZIONI-

Indicazioni sull'utilizzo ed altre informazioni utili.

## 2. Indicazioni di sicurezza

### Istruzioni di sicurezza generali per gli utensili elettrici



#### AVVERTENZA!

Leggere tutte le avvertenze di pericolo e le istruzioni operative.



*In caso di mancato rispetto delle avvertenze di pericolo e delle istruzioni operative si potrà creare il pericolo di scosse elettriche, incendi e/o incidenti gravi.*



Conservare tutte le avvertenze di pericolo e le istruzioni operative per ogni esigenza futura.

Il termine «elettroutensile» utilizzato nelle avvertenze di pericolo si riferisce ad utensili elettrici alimentati dalla rete (con linea di allacciamento) ed ad utensili elettrici alimentati a batteria (senza linea di allacciamento).

Sicurezza della postazione di lavoro

Tenere la postazione di lavoro sempre pulita e ben illuminata.

*Il disordine oppure zone della postazione di lavoro non illuminate possono essere causa di incidenti.*

Evitare d'impiegare l'elettroutensile in ambienti soggetti al rischio di esplosioni nei quali si abbia presenza di liquidi, gas o polveri infiammabili.

*Gli elettroutensili producono scintille che possono far infiammare la polvere o i gas.*



Tenere lontani i bambini ed altre persone durante l'impiego dell'utensile elettrico.

*Eventuali distrazioni potranno comportare la perdita del controllo sull'elettroutensile.*

Sicurezza elettrica

La spina di allacciamento alla rete dell'elettroutensile deve essere adatta alla presa. Evitare assolutamente di apportare modifiche alla spina. Non impiegare spine adattatrici assieme ad elettroutensili dotati di collegamento a terra.

*Le spine non modificate e le prese adatte allo scopo riducono il rischio di scosse elettriche.*

Evitare il contatto fisico con superfici collegate a terra, come tubi, riscaldamenti, cucine elettriche e frigoriferi.

*Sussiste un maggior rischio di scosse elettriche nel momento in cui il corpo è messo a massa.*



Custodire l'elettroutensile al riparo dalla pioggia o dall'umidità.

*La penetrazione dell'acqua in un elettroutensile aumenta il rischio di una scossa elettrica.*

Non usare il cavo per scopi diversi da quelli previsti ed, in particolare, non usarlo per trasportare o per appendere l'elettroutensile oppure per estrarre la spina dalla presa di corrente. Non avvicinare il cavo a fonti di calore, olio, spigoli taglienti e neppure a parti della macchina che siano in movimento.

*I cavi danneggiati o aggrovigliati aumentano il rischio d'insorgenza di scosse elettriche.*

Qualora si voglia usare l'elettrotensile all'aperto, impiegare solo ed esclusivamente cavi di prolunga che siano adatti per l'impiego all'esterno.

*L'uso di un cavo di prolunga omologato per l'impiego all'esterno riduce il rischio d'insorgenza di scosse elettriche.*

**IT** Qualora non fosse possibile evitare di utilizzare l'elettrotensile in ambiente umido, utilizzare un interruttore di sicurezza.

*L'uso di un interruttore di sicurezza riduce il rischio di una scossa elettrica.*

### Sicurezza delle persone

È importante concentrarsi su ciò che si sta facendo e maneggiare con giudizio l'elettrotensile durante le operazioni di lavoro. Non utilizzare mai l'elettrotensile in caso di stanchezza oppure quando ci si trovi sotto l'effetto di droghe, bevande alcoliche e medicinali.

*Un attimo di distrazione durante l'uso dell'elettrotensile può essere causa di gravi incidenti.*



Indossare sempre equipaggiamento protettivo individuale, nonché guanti protettivi.



*Indossando abbigliamento di protezione personale come la maschera per polveri, scarpe di sicurezza che non scivolino, elmetto di protezione oppure protezione acustica a seconda del tipo e dell'applicazione dell'elettrotensile, si riduce il rischio di incidenti.*



Evitare l'accensione involontaria dell'elettrotensile. Prima di collegarlo alla rete di alimentazione elettrica e/o alla batteria ricaricabile, prima di prenderlo oppure prima di iniziare a trasportarlo, assicurarsi che l'elettrotensile sia spento.

*Tenendo il dito sopra l'interruttore mentre si trasporta l'elettrotensile oppure collegandolo all'alimentazione di corrente con l'interruttore inserito, si vengono a creare situazioni pericolose in cui possono verificarsi seri incidenti.*

Prima di accendere l'elettrotensile togliere gli attrezzi di regolazione o la chiave inglese.

*Un accessorio oppure una chiave che si trovi in una parte rotante della macchina può provocare seri incidenti.*

Evitare una posizione anomala del corpo. Avere cura di mettersi in posizione sicura e di mantenere l'equilibrio in ogni situazione.

*In questo modo è possibile controllare meglio l'elettrotensile in caso di situazioni inaspettate.*

Indossare vestiti adeguati. Non indossare vestiti larghi, né portare bracciali e catenine. Tenere i capelli, i vestiti ed i guanti lontani da pezzi in movimento.

*Vestiti lenti, gioielli o capelli lunghi potranno impigliarsi in pezzi in movimento.*

In caso fosse previsto il montaggio di dispositivi di aspirazione della polvere e di raccolta, assicurarsi che gli stessi siano collegati e che vengano utilizzati correttamente.

*L'utilizzo di un'aspirazione polvere può ridurre lo svilupparsi di situazioni pericolose dovute alla polvere.*

Trattamento accurato ed uso corretto degli elettrotensili

Non sottoporre la macchina a sovraccarico. Per il proprio lavoro, utilizzare esclusivamente l'elettrotensile esplicitamente previsto per il caso.

*Con un elettrotensile adatto si lavora in modo migliore e più sicuro nell'ambito della sua potenza di prestazione.*

Non utilizzare mai elettrotensili con interruttori difettosi.

*Un elettrotensile con l'interruttore rotto è pericoloso e deve essere agguastato.*



Prima di procedere ad operazioni di regolazione sulla macchina, prima di sostituire parti accessorie oppure prima di posare la macchina al termine di un lavoro, estrarre sempre la spina dalla presa della corrente e/o estrarre la batteria ricaricabile.

*Tale precauzione eviterà che l'elettrotensile possa essere messo in funzione involontariamente.*

Quando gli elettrotensili non vengono utilizzati, conservarli al di fuori del raggio di accesso di bambini. Non fare usare l'elettrotensile a persone che non siano abituate ad usarlo o che non abbiano letto le presenti istruzioni.

*Gli elettrotensili sono macchine pericolose quando vengono utilizzati da persone non dotate di sufficiente esperienza.*

Eseguire la manutenzione dell'elettrotensile operando con la dovuta diligenza. Accertarsi che le parti mobili della macchina funzionino perfettamente, che non s'inceppino e che non ci siano pezzi rotti o danneggiati al punto da limitare la funzione dell'elettrotensile stesso. Prima di iniziare l'impiego, far riparare le parti danneggiate.

*Numerosi incidenti vengono causati da elettrotensili la cui manutenzione è stata effettuata poco accuratamente.*

Mantenere gli utensili da taglio sempre affilati e puliti.

*Gli utensili da taglio curati con particolare attenzione e con taglienti affilati s'inceppano meno frequentemente e sono più facili da condurre.*

Utilizzare l'elettrotensile, gli accessori opzionali, gli utensili per applicazioni specifiche ecc., sempre attenendosi alle presenti istruzioni. Così facendo, tenere sempre presente le condizioni di lavoro e le operazioni da eseguire.

*L'impiego di elettrotensili per usi diversi da quelli consentiti potrà dar luogo a situazioni di pericolo.*

## Assistenza



Fare riparare l'elettrotensile solo ed esclusivamente da personale specializzato e solo impiegando pezzi di ricambio originali.

*In tale maniera potrà essere salvaguardata la sicurezza dell'elettrotensile.*

## Istruzioni di sicurezza specifiche per la macchina



Indossare cuffie di protezione.

*L'effetto del rumore può provocare la perdita dell'udito.*



Assicurare il pezzo in lavorazione.

*Un pezzo in lavorazione può essere bloccato con sicurezza in posizione solo utilizzando un apposito dispositivo di serraggio oppure una morsa a vite e non tenendolo semplicemente con la mano.*

Gli utensili per applicazioni specifiche devono essere progettati almeno per il numero di giri indicato sull'elettrotensile.

*Fresa a disco o altri utensili per applicazioni specifiche funzionanti a survelocità possono disintegrarsi e causare incidenti*

Non utilizzare mai frese che non siano affilate oppure o il cui stato generale non dovesse essere più perfetto.

*Frese non più affilate oppure danneggiate provocano un maggiore attrito, possono restare bloccate e non ruotano più concentricamente.*

Avvicinare l'elettrotensile alla superficie in lavorazione soltanto quando è in azione.

*In caso contrario vi è il pericolo di provocare un contraccolpo se l'utensile ad innesto si inceppa nel pezzo in lavorazione.*

Mai fresare su oggetti metallici, chiodi oppure viti. *La fresatrice può subire dei danni e provocare un aumento delle vibrazioni.*

Non lavorare mai materiali contenenti amianto.

*L'amianto è ritenuto materiale cancerogeno.*

Prendere dei provvedimenti appropriati se esiste la possibilità che durante il lavoro si sviluppino polveri dannose per la salute, infiammabili oppure esplosive.

*Ad esempio: Alcune polveri sono considerate cancerogene. Indossare una maschera di protezione contro la polvere ed utilizzare, se collegabile, un sistema di aspirazione polvere/ aspirazione trucioli.*

Prima di appoggiare l'utensile elettrico, attendere sempre che si sia fermato completamente.

*L'utensile ad innesto può incepparsi e comportare la perdita di controllo dell'utensile elettrico.*

Durante l'uso fare sempre in modo che il cavo e la prolunga rimangano dietro all'apparecchio.

*Ciò riduce il rischio di inciampare nel cavo durante il lavoro.*

Non trasportare la macchina tenendola per il cavo.

Portare l'interruttore in posizione "Spento" prima di sfilare la spina dalla presa.

*Se l'apparecchio in seguito viene collegato di nuovo alla rete, si impedisce un avvio involontario della macchina e si limita il pericolo di incidenti.*



Gli utensili non usati devono essere conservati in locali asciutti e chiusi, lontani dalla portata dei bambini!



Non è permesso perforare l'involucro dell'apparecchio per contrassegnarlo.

*L'isolamento di protezione viene così bypassato. Utilizzare targhette autoincollanti.*



Non utilizzare mai l'utensile elettrico con un cavo danneggiato. Non toccare il cavo danneggiato ed estrarre la spina di rete qualora il cavo venga danneggiato mentre si lavora.

*I cavi danneggiati aumentano il rischio di una scossa di corrente elettrica.*

**Altri rischi:** Nonostante nelle istruzioni per l'uso dei nostri utensili elettrici siano contenute avvertenze dettagliate per la lavorazione sicura, gli utensili comportano certi rischi che non si possono escludere neanche con i dispositivi di protezione. Pertanto usarli sempre con la dovuta cautela!

### 3. Descrizione dell'apparecchio



Leggere tutte le istruzioni e le indicazioni sulla sicurezza prima della messa in funzione.

*Eventuali omissioni nell'adempimento delle istruzioni e indicazioni sulla sicurezza potranno causare scosse elettriche, incendi e/o lesioni gravi.*

Si prega di aprire la pagina ribaltabile su cui si trova raffigurata schematicamente la macchina e lasciarla aperta mentre si legge il manuale delle Istruzioni per l'uso.

#### Componenti dell'apparecchio

- 1 Manicotto
- 2 Pinza
- 3 Mandrino
- 4 Tasto di bloccaggio
- 5 Interruttore On/Off
- 6 Ruota di regolazione del numero di giri
- 7 Modulo cavo di alimentazione
- 8 Dispositivo di arresto del modulo cavo di alimentazione



Gli accessori rappresentati o descritti non rientrano necessariamente nel materiale fornito.

#### Materiale fornito

Vedere imballaggio

#### Uso proprio

Il motore per fresatura e smerigliatura integrabile è destinato a lavori di fresatura di legno e materiali plastici e alla smerigliatura di legno, materiale plastico, acciaio e alluminio. **Senza adeguati complementi per fresare, il motore non va guidato a mano.**

#### Requisiti dell'utente

L'apparecchio può essere utilizzato, mantenuto e riparato solo da personale autorizzato ed qualificato. Questo personale deve essere istruito in modo specifico circa i pericoli che possono verificarsi.

Dati tecnici

<b>Motore di fresatura e molatura</b>		<b>530FM</b>
Potenza assorbita	Watt	530
Potenza emessa	Watt	270
Numero di giri al minimo	min <sup>-1</sup>	29.000
Numero di giri sotto carico nominale	min <sup>-1</sup>	14.300
Alloggiamento utensile		
con pinza $\varnothing$	mm	8
Mola $\varnothing$ , max.	mm	40
Fresa- $\varnothing$	mm	30
Dimensioni	mm	240x73
Peso	kg	1,3
Classe di protezione		II
<b>Motore di fresatura e molatura</b>		<b>800FME</b>
Potenza assorbita	Watt	800
Potenza emessa	Watt	420
Numero di giri al minimo	min <sup>-1</sup>	10.000-29.000
Numero di giri sotto carico nominale	min <sup>-1</sup>	25.000
Alloggiamento utensile		
con pinza $\varnothing$	mm	8
Mola $\varnothing$ , max.	mm	40
Fresa- $\varnothing$	mm	36
Dimensioni	mm	262x73
Peso	kg	1,4
Classe di protezione		II
<b>Motore di fresatura e molatura</b>		<b>1050FME/1050FME-1</b>
Potenza assorbita	Watt	1050
Potenza emessa	Watt	600
Numero di giri al minimo:		
1050FME	min <sup>-1</sup>	10.000-29.000
1050FME-1	min <sup>-1</sup>	5.000-25.000
Numero di giri sotto carico nominale	min <sup>-1</sup>	24.800
Alloggiamento utensile		
con pinza $\varnothing$	mm	8
Mola $\varnothing$ , max.	mm	40
Fresa- $\varnothing$	mm	36
Dimensioni	mm	289x73
Peso	kg	1,7
Classe di protezione		II



L'elettro utensile è a doppio isolamento conformemente alla EN 60745; per questo motivo un conduttore di terra è superfluo.

L'apparecchio dispone di una soppressione di disturbi radio e televisivi secondo la EN 55014-1 ed è immune ai disturbi secondo la EN 55014-2.

Informazioni su rumore e vibrazioni

Valori fonometrici

Valori di misura rilevati secondo la norma EN 60745.

Il livello di rumore dell'apparecchio, con valutazione A, risulta generalmente: :

Livello di pressione acustica ( $L_{pA}$ ) 78 dB(A)

Livello di potenza sonora ( $L_{WA}$ ) 89 dB(A)

Incertezza della misura K = 3 dB



Il livello di rumore può superare gli 85 dB(A) durante il lavoro.

**Indossare una protezione acustica!**

4. Utilizzo



Prima di qualsiasi lavoro sull'utensile elettrico, staccare la spina di alimentazione.

Messa in funzione



Fare attenzione alla tensione di rete!

Prima della messa in funzione verificare se la tensione di rete e la frequenza di rete indicate sulla targhetta coincidono con i dati della propria rete di alimentazione.

- ▶ Eventualmente allacciare il modulo cavo di alimentazione.

Cavo di rete



Qualora durante il lavoro venisse danneggiato il cavo di alimentazione, estrarre immediatamente la spina dalla presa della corrente.

## Alimentazione fissa



## Alimentazione fissa

Non utilizzare cavi di alimentazione danneggiati. Questi devono essere immediatamente sostituiti da un operatore specializzato.

## Modulo cavo di alimentazione



## Modulo cavo di alimentazione con chiusura rapida brevettata.

Collegare il modulo del cavo di rete **7** all'impugnatura. La spina deve innestarsi.

Utilizzare il modulo cavo di alimentazione **7** solo con utensili elettrici Kress. Non tentare di utilizzare il modulo in combinazione con altri apparecchi.

Non si devono impiegare moduli cavo di alimentazione danneggiati. Sostituirli immediatamente con un nuovo modulo cavo di alimentazione Kress.

Premere entrambi i tasti di bloccaggio **4** e sfilare il modulo cavo di alimentazione **7** dall'impugnatura.

Impiegare esclusivamente moduli originali Kress.

## Funzione aggiuntiva

## Elettronica costante (opzionale)



L'elettronica costante mantiene pressoché costante il numero di giri a vuoto e sotto carico assicurando un lavoro uniforme.

## Elettronica (opzionale)

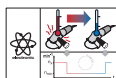

Nel caso di sovraccarico o surriscaldamento a funzionamento continuo, l'apparecchio riduce automaticamente il numero di giri fino al suo raffreddamento.

## Avviamento dolce

La limitazione della corrente di avviamento riduce la corrente d'inserimento. Il motore accelera lentamente fino al numero di giri prelezionato. In questo modo si può allungare la durata della macchina.

## Protezione elettronica dal sovraccarico

In caso di carico eccessivo, che metta a rischio il motore, il monitoraggio incorporato riduce il numero di giri del motore di fresatura. La macchina deve essere scaricata (l'ideale sarebbe allontanarla brevemente dal pezzo) in modo che sia di nuovo disponibile la potenza piena.

## Utilizzo



Dopo lo spegnimento, l'utensile funziona ancora per un breve intervallo.

*Al momento del contatto con la superficie di appoggio, si può perdere il controllo sull'apparecchio.*

## Accendere/spegnere

Per accendere la macchina, spingere in avanti l'interruttore avvio/arresto **5**.

La macchina si spegne premendo sullo spigolo anteriore rialzato dell'interruttore avvio/arresto **5**.

## Preselezionare il numero di giri (opzione)

Per gli apparecchi con rotella di regolazione **6** il numero di giri può essere regolato in funzione del settore di applicazione **6** con la rotella di regolazione.

	800FME / 1050FME	1050FME-1
1	10.000 min <sup>-1</sup>	5.000 min <sup>-1</sup>
2	12.600 min <sup>-1</sup>	7.700 min <sup>-1</sup>
3	17.000 min <sup>-1</sup>	12.500 min <sup>-1</sup>
4	21.000 min <sup>-1</sup>	16.500 min <sup>-1</sup>
5	25.000 min <sup>-1</sup>	21.000 min <sup>-1</sup>
6	29.000 min <sup>-1</sup>	25.000 min <sup>-1</sup>

## Sostituzione dell'utensile



Togliere la spina dalla presa di corrente prima di regolare l'apparecchio, di sostituire pezzi di ricambio o di riporre l'apparecchio.

*Tale precauzione eviterà che l'apparecchio possa essere messo in funzione inavvertitamente.*



Durante la **sostituzione dell'utensile** indossare guanti di protezione.

*L'utensile impiegato può riscaldarsi molto in caso di lavori di lunga durata e/o se gli spigoli di taglio dell'utensile sono affilati.*



## Bloccaggio degli utensili

Il mandrino **3** del motore di fresatura e molatura è equipaggiato con una pinza di precisione **2** per alloggiare gli utensili. Un dispositivo di arresto del mandrino facilita il serraggio e il rilascio del manicotto **1**.

- ▶ Per bloccare l'utensile, arrestare il mandrino **3** premendo il tasto di bloccaggio **4**.
- ▶ Usando una chiave fissa con apertura **17**, bloccare il manicotto **1**.
- ▶ Per sbloccare l'utensile, bloccare di nuovo il mandrino **3**.
- ▶ Con la chiave fissa, allentare con un giro il manicotto **1**. L'utensile può essere rimosso dopo ulteriori giri.



**Attenzione!** Dopo l'inserimento dell'utensile, eseguire un ciclo di prova con numero di giri massimo, verificando che nessuno si trovi nel campo di azione dell'utensile rotante. Normalmente gli utensili danneggiati si rompono durante questo test.

## Indicazioni operative

### Lavori con il motore di fresatura

In caso di impiego di un trapano a colonna o di un banco di foratura e fresatura – event. in collegamento con una tavola di fresatura – devono essere rispettate le rispettive avvertenze per l'uso.

Inoltre si deve fare in modo che le righe di arresto siano il più possibile avvicinate alla fresa, il distanziatore per le mani (protezione visiva) sia il più possibile avvicinato alla superficie del pezzo e per i lavori di fresatura siano sempre impiegati dispositivi che garantiscano una guida sicura del pezzo, p. es. riga di arresto, arresto ausiliario, cursore di alimentazione o ceppo di contraccollo in caso di lavori di fresatura.

La direzione di avanzamento del pezzo deve essere sempre opposta al senso di rotazione della fresa (discorde):



**Attenzione!** La fresatura deve essere sempre discorde!

### Lavori di molatura

Utilizzando il motore per fresatura e smerigliatura per smerigliare a mano, bisogna far attenzione a non superare la velocità periferica conformemente a quanto indicato dal produttore dell'utensile.

La velocità periferica può essere calcolata nel modo seguente:

$$V = \frac{d \times \pi \times n}{60000}$$

$$V = \text{velocità periferica } \frac{m}{s}$$

$$d = \text{mola-}\varnothing \text{ in mm}$$

$$\pi = 3,14$$

$$n = \text{numero di giri a vuoto del motore di fresatura e molatura in giri/min.}$$

Esempio: la mola impiegata ha un diametro di 25 mm.

$$V = \frac{25 \times \pi \times 30000}{60000} \frac{m}{s} = 39,75 \frac{m}{s}$$

Il numero di giri massimo ammesso non è superato.

### Si deve considerare che

- ▶ le mole impiegate sono legate con materiali ceramici o resina artificiale.
- ▶ le mole devono essere protette in modo da non riportare danni (cricche nella mola, codoli danneggiati ecc. rappresentano un pericolo mortale per l'utilizzatore.
- ▶ prima dell'utilizzo di una nuova mola, eseguire un ciclo di prova di almeno 5 minuti senza carico.

### -INDICAZIONI-

Numeri di giri molto alti provocano un'usura molto forte e una durata molto breve degli utensili!

### -AVVERTIMENTO-

Utilizzare solo frese affilate e ben conservate, meglio se originali Kress.

Se si impiegano altre frese, queste non devono superare il numero di giri per minuto indicato in modo permanente dal produttore sull'utensile rotante!

Operazione di fresatura

**!** Mai avvicinare le mani alla zona operativa di fresatura e neppure alla fresatrice. Afferrare con la seconda mano l'impugnatura supplementare.

*Tenendo la fresa con entrambe le mani viene impedito che le stesse possano essere ferite dalla fresatrice stessa.*

**!** Avvicinare l'elettro utensile alla superficie in lavorazione soltanto quando è in azione.

*In caso contrario vi è il pericolo di provocare un contraccolpo se l'utensile ad innesto si inceppa nel pezzo in lavorazione.*

## 5. Utensili e accessori

**!** Durante i lavori con l'elettro utensile portare sempre una maschera protettiva contro la polvere.



Non utilizzare seghe a catena e neppure lame dentellate.



*Questo tipo di accessori provocano spesso un contraccolpo oppure la perdita del controllo sull'elettro utensile.*

### Utensili per smerigliatura ammessi

Si possono usare gli utensili per smerigliatura visualizzati nelle istruzioni illustrate.

Rispettare il numero di giri e la velocità periferica ammessi riportati sull'etichetta dell'utensile.

I dati sulla targhetta dell'elettro utensile non devono superare il numero di giri [ $\text{min}^{-1}$ ] o la velocità periferica [ $\text{m/s}$ ] ammessi degli utensili di smerigliatura usati.

Per motivi di sicurezza, gli utensili di smerigliatura usati non devono essere impiegati a velocità periferiche superiori a 80 m/s.

**!** Per tutti gli utensili di smerigliatura, rispettare le avvertenze del produttore.

### Sostituzione del mandrino

Svitare la ghiera filettata **1** e rimuovere l'utensile con una adeguata protezione antitaglio (attenzione, pericolo di lesioni).



Estrarre, svitando, la ghiera filettata **1** insieme al mandrino **2**.



Premere il mandrino **2** con pollice e indice sulla fessura continua.

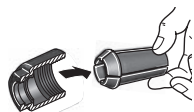

Inclinare il mandrino **2** e rimuoverlo dalla ghiera filettata **1**.



**Attenzione!** In assenza di un utensile, per la protezione della filettatura, avvitare la ghiera filettata **1** sul mandrino **3** leggermente senza serrare. Il mandrino **2** potrebbe essere premuto eccessivamente e danneggiarsi.

### Lavoro col albero flessibile

Grazie al numero di giri regolabile, il motore per fresatura e smerigliatura è ideale anche per essere usato con un albero flessibile.

In questo caso bisogna far attenzione a che il motore non superi il numero di giri massimo ammesso per l'albero flessibile.



Indossare occhiali e cuffie di protezione.

## 6. Manutenzione ed assistenza

### Manutenzione e pulizia



Prima di qualsiasi lavoro sull'utensile elettrico, staccare la spina di alimentazione.

- ▶ Mantenere sempre puliti l'utensile elettrico e la fessura di ventilazione.
- ▶ Pulire regolarmente con uno straccio e senza detergenti le parti in materiale artificiale che siano accessibili dall'esterno.
- ▶ Dopo ogni lavoro soffiare via la polvere dalla ventola, questo prolunga la durata dell'apparecchio.

### Sostituire le spazzole di carbone

Far sostituire le spazzole consumate da un servizio clienti autorizzato.

### Assistenza



Dopo un periodo abbastanza lungo in cui la macchina sia stata soggetta a condizioni operative estreme, sarà necessario affidare la macchina ad un Centro di assistenza Kress perché venga eseguita un'ispezione ed una minuziosa pulizia.

I relativi centri di assistenza sono rilevabili dal foglio allegato "ASSISTENZA" o sulla nostra pagina Internet [www.kress-elektrik.de](http://www.kress-elektrik.de).

### Parti di ricambio / Disegno esploso

I disegni esplosi e l'elenco delle parti di ricambio possono essere trovati sul nostro sito <http://spareparts.kress-elektrik.de>

### Smaltimento



Recupero di materie prime, piuttosto che smaltimento di rifiuti. Macchina, accessori ed imballaggio dovrebbero essere inviati ad una riutilizzazione ecologica.

I componenti in plastica sono contrassegnati per il riciclaggio selezionato.



Solo per Paesi UE

Non gettare le apparecchiature elettriche tra i rifiuti domestici.

Secondo la Direttiva Europea 2002/96/CE sui rifiuti di apparecchiature elettriche ed elettroniche e al suo recepimento nella normativa nazionale, le ap-

parecchiature elettriche non può utilizzate devono essere raccolte separatamente, al fine di essere reimpiagate in modo eco-compatibile.

### Garanzia

1. Questo utensile elettrico è stato controllato accuratamente, provato e sottoposto ad un rigido controllo della qualità.
2. Garantiamo l'eliminazione senza costi di difetti sull'utensile elettrico, che si verificano presso il cliente finale nei 24 mesi dalla data di vendita e sono da ricondursi ad un errore del materiale o del costruttore. Per alcuni paesi, riguardo alle condizioni di garanzia, valgono regole speciali individuali. Ci riserviamo di riparare le parti difettose o di sostituirle con pezzi nuovi. I pezzi sostituiti diventano nostra proprietà.
3. Un utilizzo o un trattamento non conformi così come l'apertura dell'apparecchio effettuata da officine di riparazione non autorizzate portano all'annullamento della garanzia. Sono esclusi dalla garanzia: i danni meccanici dovuti a caduta ecc., i danni dovuti alla penetrazione di acqua o di altri liquidi, cavi tagliati o danneggiati, danni al motore e danni meccanici dovuti ad un sovraccarico non conforme, parti soggette a usura per esempio spazzole, mandrino, chiave del mandrino, mandrino di foratura in caso di usura, motori, cavo di alimentazione, accumulatore, lame per seghe, mola a piatto, sacche di aspirazione, accessori in generale (foratore, scalpello, ecc.). I dettagli circa i vari pezzi soggetti a usura dell'apparecchio sono reperibili all'indirizzo <http://spareparts.kress-elektrik.de> o presso uno dei nostri centri di assistenza.
4. La garanzia può essere riconosciuta solo in caso di immediata segnalazione del difetto (anche per danni di trasporto). La durata della garanzia non viene prolungata della durata dell'eventuale riparazione.
5. Se fosse necessario avvalersi della garanzia, inviare l'imballaggio originale dell'acquisto, insieme all'apparecchio a noi o al centro di assistenza competente.
6. Gli obblighi di garanzia da noi assunti escludono completamente ulteriori pretese dell'acquirente, in particolare il diritto di convertibilità, riduzione del prezzo o risarcimento danni.
7. L'acquirente può comunque, a propria scelta, avvalersi del diritto di riduzione (diminuzione del prezzo d'acquisto) oppure di convertibilità (annullamento del contratto di vendita), nel caso in cui l'azienda non fosse in grado di eliminare il difetto eventualmente insorto entro un intervallo di tempo ragionevole.
8. Non sono esclusi i diritti al risarcimento dei danni per i casi contemplati dal §§ 463, 480 par. 2, 635 BGB, riguardanti la mancanza di caratteristiche assicurate.
9. Le disposizioni citate nei punti 7 e 8 sono valide solo per il territorio della Germania.



Con riserva di modifiche tecniche!

## Dichiarazione CE di incorporazione di quasi-macchine

Il costruttore: KRESS-elektrik GmbH & Co. KG,  
Hechingerstrasse 48  
D-72406 Bisingen  
Tel.: +49(0)7476 / 87-0

dichiara con la presente che il seguente prodotto:

Definizione del prodotto: motore fresa da incorporare  
Definizione del modello: 530 FM, 800 FME, 1050 FME, 1050 FME-1  
Numero di serie: 2010XXXXXXX  
Anno di fabbricazione: 2010

soddisfa i requisiti contemplati nella Direttiva **Macchine (2006/42/CE)**: allegato I, art. 1.1.2, 1.1.3, 1.1.5, 1.3.2, 1.3.4 e 1.5.1.

La quasi-macchina è conforme alle norme stabilite nelle Direttive **Materiale elettrico destinato ad essere adoperato entro taluni limiti di tensione (2006/95/CE)** e **Compatibilità elettromagnetica 2004/108/CE/EMC**.

È consentito mettere in servizio la quasi-macchina solo esclusivamente dopo essersi scrupolosamente accertati che la macchina, nella quale la quasi-macchina deve essere montata, è conforme ai sensi della Direttiva Macchine (2006/42/CE).

Il costruttore si impegna a mettere a disposizione in formato elettronico su richiesta di enti nazionali la speciale documentazione relativa alla quasi-macchina.  
Ai sensi dell'allegato VII, sezione B, si dichiara che la documentazione tecnica speciale relativa alla quasi-macchina è stata redatta.

Nominativi dei responsabili autorizzati alla redazione della documentazione: Klemens Müller, Wolfgang Auch

Recapito dei responsabili autorizzati alla redazione della documentazione: vedi indirizzo del costruttore

Bisingen,

Marzo 2010  
In data

\_\_\_\_\_  
Klemens Müller  
- Quality & Process Representative -

  
\_\_\_\_\_  
Firma

Marzo 2010  
In data

\_\_\_\_\_  
Wolfgang Auch  
- Technical Director -

  
\_\_\_\_\_  
Firma

## 1. Símbolos y abreviaturas

Los símbolos utilizados en estas instrucciones y, dado el caso, en la herramienta eléctrica sirven para llamar su atención sobre posibles peligros al trabajar con esta herramienta eléctrica. Debe comprender el significado de los símbolos/las observaciones y actuar de manera consecuente para utilizar la herramienta eléctrica de forma más eficaz y segura.

Las advertencias de seguridad, las observaciones y los símbolos no son sustitutivo de las medidas regladas para la prevención de accidentes.

### Símbolos



Observación de especial importancia para la seguridad. Cumpla siempre esta observación, porque de lo contrario pueden producirse lesiones de gravedad.



Advertencia de tensión eléctrica peligrosa



Advertencia de superficie caliente

### -ADVERTENCIA-

*Por una posible situación peligrosa que pudiese derivar en lesiones físicas o daños materiales.*

### -OBSERVACIÓN-

Indicaciones de uso y otras informaciones útiles.

## 2. Advertencias de peligro

### Advertencias de peligro generales para herramientas eléctricas



¡ADVERTENCIA!

Lea íntegramente estas advertencias de peligro e instrucciones.



*En caso de no atenerse a las advertencias de peligro e instrucciones siguientes, ello puede ocasionar una descarga eléctrica, un incendio y/o lesión grave.*



Guardar todas las advertencias de peligro e instrucciones para futuras consultas.

El término herramienta eléctrica empleado en las siguientes advertencias de peligro se refiere a herramientas eléctricas de conexión a la red (con cable de red) y a herramientas eléctricas accionadas por acumulador (o sea, sin cable de red).

Seguridad del puesto de trabajo

Mantenga limpio y bien iluminado su puesto de trabajo.

*El desorden o una iluminación deficiente en las áreas de trabajo pueden provocar accidentes.*

No utilice la herramienta eléctrica en un entorno con peligro de explosión, en el que se encuentren combustibles líquidos, gases o material en polvo. *Las herramientas eléctricas producen chispas que pueden llegar a inflamar los materiales en polvo o vapores.*



Mantenga alejados a los niños y otras personas de su puesto de trabajo al emplear la herramienta eléctrica.

*Una distracción le puede hacer perder el control sobre la herramienta eléctrica.*

Seguridad eléctrica

El enchufe de la herramienta eléctrica debe corresponder a la toma de corriente utilizada. No es admisible modificar el enchufe en forma alguna. No emplear adaptadores en herramientas eléctricas dotadas con una toma de tierra.

*Los enchufes sin modificar adecuados a las respectivas tomas de corriente reducen el riesgo de una descarga eléctrica.*

Evite que su cuerpo toque partes conectadas a tierra como tuberías, radiadores, cocinas y refrigeradores.

*El riesgo de quedar expuesto a una sacudida eléctrica es mayor si su cuerpo tiene contacto con tierra.*



No exponga la herramienta eléctrica a la lluvia y evite que penetren líquidos en su interior.

*Existe el peligro de recibir una descarga eléctrica si penetra agua en la herramienta eléctrica.*

No utilice el cable de red para transportar o colgar la herramienta eléctrica, ni tire de él para sacar el enchufe de la toma de corriente. Mantenga el cable de red alejado del calor, aceite, esquinas cortantes o piezas móviles.

*Los cables de red dañados o enredados pueden provocar una descarga eléctrica.*

Al trabajar con la herramienta eléctrica a la intemperie utilice solamente cables de prolongación apropiados para su uso en exteriores.

*La utilización de un cable de prolongación adecuado para su uso en exteriores reduce el riesgo de una descarga eléctrica.*

ES

Si fuese imprescindible utilizar la herramienta eléctrica en un entorno húmedo, es necesario conectarla a través de un fusible diferencial.

*La aplicación de un fusible diferencial reduce el riesgo a exponerse a una descarga eléctrica.*

### Seguridad de personas

Esté atento a lo que hace y emplee la herramienta eléctrica con prudencia. No utilice la herramienta eléctrica si estuviese cansado, ni tampoco después de haber consumido alcohol, drogas o medicamentos.

*El no estar atento durante el uso de la herramienta eléctrica puede provocarle serias lesiones.*



Utilice un equipo de protección y en todo caso unas gafas de protección.

*El riesgo a lesionarse se reduce considerablemente si, dependiendo del tipo y la aplicación de la herramienta eléctrica empleada, se utiliza un equipo de protección adecuado como una mascarilla antipolvo, zapatos de seguridad con suela antideslizante, casco, o protectores auditivos.*



Evite una puesta en marcha fortuita. Asegurarse de que la herramienta eléctrica esté desconectada antes de conectarla a la toma de corriente y/o al montar el acumulador, al recogerla, y al transportarla.

*Si transporta la herramienta eléctrica sujetándola por el interruptor de conexión/ desconexión, o si introduce el enchufe en la toma de corriente con la herramienta eléctrica conectada, ello puede dar lugar a un accidente.*

Retire las herramientas de ajuste o llaves fijas antes de conectar la herramienta eléctrica.

*Una herramienta de ajuste o llave fija colocada en una pieza rotante puede producir lesiones al poner a funcionar la herramienta eléctrica.*

Evite posturas arriesgadas. Trabaje sobre una base firme y mantenga el equilibrio en todo momento.

*Ello le permitirá controlar mejor la herramienta eléctrica en caso de presentarse una situación inesperada.*

Lleve puesta una vestimenta de trabajo adecuada. No utilice vestimenta amplia ni joyas. Mantenga su pelo, vestimenta y guantes alejados de las piezas móviles.

*La vestimenta suelta, el pelo largo y las joyas se pueden enganchar con las piezas en movimiento.*

Siempre que sea posible utilizar unos equipos de aspiración o captación de polvo, asegúrese que éstos estén montados y que sean utilizados correctamente.

*El empleo de estos equipos reduce los riesgos derivados del polvo.*

Uso y trato cuidadoso de herramientas eléctricas

No sobrecargue la herramienta eléctrica. Use la herramienta eléctrica prevista para el trabajo a realizar.

*Con la herramienta adecuada podrá trabajar mejor y más seguro dentro del margen de potencia indicado.*

No utilice herramientas eléctricas con un interruptor defectuoso.

*Las herramientas eléctricas que no se puedan conectar o desconectar son peligrosas y deben hacerse reparar.*



Saque el enchufe de la red y/o desmonte el acumulador antes de realizar un ajuste en la herramienta eléctrica, cambiar de accesorio o al guardar la herramienta eléctrica.

*Esta medida preventiva reduce el riesgo a conectar accidentalmente la herramienta eléctrica.*

Guarde las herramientas eléctricas fuera del alcance de los niños. No permita la utilización de la herramienta eléctrica a aquellas personas que no estén familiarizadas con su uso o que no hayan leído estas instrucciones.

*Las herramientas eléctricas utilizadas por personas inexpertas son peligrosas.*

Cuide la herramienta eléctrica con esmero. Controle si funcionan correctamente, sin atascarse,

las partes móviles de la herramienta eléctrica, y si existen partes rotas o deterioradas que pudieran afectar al funcionamiento de la herramienta eléctrica. Haga reparar estas piezas defectuosas antes de volver a utilizar la herramienta eléctrica.

*Muchos de los accidentes se deben a herramientas eléctricas con un mantenimiento deficiente.*

Mantenga los útiles limpios y afilados.

*Los útiles mantenidos correctamente se dejan guiar y controlar mejor.*

Utilice la herramienta eléctrica, accesorios, útiles, etc. de acuerdo a estas instrucciones, considerando en ello las condiciones de trabajo y la tarea a realizar.

*El uso de herramientas eléctricas para trabajos diferentes de aquellos para los que han sido concebidas puede resultar peligroso.*

### Servicio técnico



Únicamente haga reparar su herramienta eléctrica por un profesional, empleando exclusivamente piezas de repuesto originales.

*Solamente así se mantiene la seguridad de la herramienta eléctrica.*

### Instrucciones de seguridad específicas del aparato



Colóquese unos protectores auditivos.

*El ruido producido puede provocarle sordera.*



Asegure la pieza de trabajo.

*Una pieza de trabajo fijada con dispositivos de sujeción, o en un tornillo de banco, se mantiene sujeta de forma mucho más segura que con la mano.*

Los útiles deberán ser aptos para soportar como mínimo las revoluciones indicadas en la herramienta eléctrica.

*Al funcionar a unas revoluciones excesivas, las fresas de disco u otros útiles pueden llegar a desintegrarse y provocar accidentes.*

No use fresas melladas ni dañadas.

*Las fresas melladas o dañadas aumentan la fricción, pueden engancharse, y provocan un desequilibrio.*

Solamente aproxime la herramienta eléctrica en funcionamiento contra la pieza de trabajo.

*En caso contrario puede que sea rechazado el aparato al engancharse el útil en la pieza de trabajo.*

Jamás frese sobre objetos metálicos, clavos o tornillos.

*Ello podría dañar la fresa y ocasionar unas vibraciones excesivas.*

No trabaje materiales que contengan amianto.

*El amianto es cancerígeno.*

Tome las medidas de protección adecuadas si al trabajar pudiera generarse polvo combustible, explosivo o nocivo para la salud.

*Por ejemplo: Ciertos tipos de polvo son cancerígenos. Colóquese una mascarilla antipolvo y, si su aparato viene equipado con la conexión correspondiente, utilice además un equipo de aspiración adecuado.*

Antes de depositarla, esperar a que se haya detenido la herramienta eléctrica.

*El útil puede engancharse y hacerle perder el control sobre la herramienta eléctrica.*

Durante el trabajo, lleve siempre el cable de alimentación y el cable alargador por la parte posterior alejándolos de la máquina.

*Esto reduce el riesgo de caída por tropezarse con el cable durante el trabajo.*

No transportar el aparato asíéndolo del cable.

Ponga el interruptor en la posición "DESCON" antes de sacar el enchufe de la caja.

*Si con posterioridad se conecta de nuevo el aparato a la red, se evita un arranque accidental de la máquina y se reduce el riesgo de sufrir accidentes.*



Las herramientas que no estén en uso deben almacenarse en salas secas y cerradas que no permitan el acceso a niños.



No taladrez la carcasa para identificar la máquina.

*El aislamiento de protección se puntea. Use etiquetas adhesivas.*



No utilice la herramienta eléctrica si el cable está dañado. No toque un cable dañado, y desconecte el enchufe de la red, si el cable se daña durante el trabajo.

*Un cable dañado comporta un mayor riesgo de electrocución.*

**Otros riesgos.** Aunque los manuales de instrucciones de nuestras herramientas incluyen indicaciones detalladas respecto al uso seguro de herramientas eléctricas, toda herramienta implica posibles riesgos que no pueden excluirse por completo ni siquiera mediante dispositivos de seguridad. Por este motivo, las herramientas eléctricas deben manejarse siempre con extrema precaución.

### 3. Descripción del aparato



Antes de proceder a la puesta en marcha, lea todas las indicaciones de seguridad e instrucciones.

*En caso de no atenerse a las indicaciones de seguridad y a las instrucciones, puede provocarse una descarga eléctrica, incendio y/o lesión de gravedad.*

Despliegue y mantenga abierta la solapa con la imagen del aparato mientras lee las instrucciones de manejo.

#### Componentes del aparato

- 1 Tuerca de fijación
- 2 Pinza
- 3 Husillo
- 4 Pulsador de enclavamiento
- 5 Interruptor de conexión / desconexión
- 6 Rueda de ajuste del regulador del número de revoluciones
- 7 Módulo del cable de alimentación
- 8 Dispositivo de retención del módulo del cable de alimentación



Los accesorios representados o descritos no forman parte del volumen de suministro.

#### Volumen de suministro

Véase embalaje

#### Aplicación de acuerdo a la finalidad

El motor de fresado y amolado integrado está destinado a trabajos de fresado en madera y plásticos y al amolado de madera, plástico, acero y aluminio. **El motor no debe utilizarse manualmente sin adaptadores de fresado adecuados.**

#### Exigencias con respecto al usuario

El manejo, el mantenimiento y la reparación del aparato deben ser llevados a cabo únicamente por personal instruido y autorizado. Dicho personal debe estar informado específicamente sobre los posibles peligros.



Datos técnicos

**Motor de fresado y amolado 530FM**

Potencia absorbida	vatios	530
Potencia útil	vatios	270
Revoluciones de marcha en vacío	min <sup>-1</sup>	29.000
Número de revoluciones bajo carga nominal	min <sup>-1</sup>	14.300
Alojamiento de la herramienta con pinza ø	mm	8
Muela montada ø , max.	mm	40
Diámetro de fresa	mm	30
Dimensiones	mm	240x73
Peso	kg	1,3
Clase de protección		II

**Motor de fresado y amolado 800FME**

Potencia absorbida	vatios	800
Potencia útil	vatios	420
Revoluciones de marcha en vacío	min <sup>-1</sup>	10.000-29.000
Número de revoluciones bajocarga nominal	min <sup>-1</sup>	25.000
Alojamiento de la herramienta con pinza ø	mm	8
Muela montada ø , max.	mm	40
Diámetro de fresa	mm	36
Dimensiones	mm	262x73
Peso	kg	1,4
Clase de protección		II

**Motor de fresado y amolado 1050FME/1050FME-1**

Potencia absorbida	vatios	1050
Potencia útil	vatios	600
Revoluciones de marcha en vacío:		
1050FME	min <sup>-1</sup>	10.000-29.000
1050FME-1	min <sup>-1</sup>	5.000-25.000
Número de revoluciones bajo carga nominal	min <sup>-1</sup>	24.800
Alojamiento de la herramienta con pinza ø	mm	8
Muela montada ø , max.	mm	40
Diámetro de fresa	mm	36
Dimensiones	mm	289x73
Peso	kg	1,7
Clase de protección		II



Su herramienta eléctrica está aislada con sistema doble según EN 60745. Por este motivo no es necesario un conductor a tierra.

El aparato está protegido frente a interferencias de radio y televisión según EN 55014-1 y es resistente a interferencias según EN 55014-2.

Información sobre ruidos y vibraciones **ES**

Valores acústicos

Valores de medición determinados de acuerdo a la norma EN 60 745.

El nivel de ruido del aparato, expresado en decibelios A, es por lo general:

Nivel de intensidad acústica (L<sub>PA</sub>)78 dB(A)

Nivel de potencia acústica (L<sub>WA</sub>)89 dB(A)

Imprecisión de medición K = 3 dB



Durante el trabajo, el nivel acústico puede superar 85 dB(A).

**¡Utilizar protección auditiva!**

4. Manejo



Antes de cualquier manipulación en el aparato extraer el enchufe de la red.

Puesta en marcha



**¡Observar la tensión de red!**

Antes de proceder a la puesta en marcha, compruebe que la tensión y la frecuencia de red indicadas en la placa de características coinciden con los datos de su red eléctrica.

- ▶ Conectar, dado el caso, el módulo de cable de alimentación

Cable de alimentación



Si se el cable de corriente resulta dañado durante la utilización extraiga inmediatamente el enchufe de la toma de corriente.

## Línea de alimentación fija



Línea de alimentación fija

No utilice cables de alimentación dañados. Confíe su sustitución inmediata a un técnico.

## Módulo de cable de alimentación



Módulo de cable de alimentación con cierre rápido patentado.

Conecte el módulo de cable de alimentación **7** a la empuñadura. El conector debe quedar enclavado.

Utilice el módulo del cable de alimentación **7** sólo para herramientas eléctricas de la marca Kress. No intente utilizarlo con otros aparatos.

No utilice módulos de cables de alimentación dañados. Sustitúyalos inmediatamente por un módulo de cable de alimentación Kress nuevo.

Pulsar los dos pulsadores de enclavamiento **4** y extraer el módulo de cable de alimentación **7** de la empuñadura.

Utilice solamente módulos de cable de red originales Kress.

## Función adicional

## Sistema electrónico constante (opcional)



El sistema electrónico constante mantiene las revoluciones en marcha en vacío y carga prácticamente constantes y garantiza una potencia de trabajo homogénea.

## Sistema electrónico (opcional)

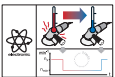

En caso de sobrecarga o sobrecalentamiento en funcionamiento continuo, el aparato reduce las revoluciones de forma automática hasta que se haya enfriado suficientemente.

## Arranque suave

La limitación de la corriente de arranque reduce la intensidad de conexión. El motor va acelerándose lentamente hasta alcanzar el número de revoluciones preseleccionado. De este modo se consigue alargar la vida útil de la máquina.

## Protección electrónica de sobrecarga

En caso de que la carga sea excesiva y ponga en peligro el motor, el dispositivo de vigilancia de motor integrado reduce el número de revoluciones del motor de fresado. Descargue la máquina – recomendamos retirarla brevemente de la pieza – para poder disponer nuevamente de toda la potencia.

## Manejo



Después de desconectarlo, el útil continúa en funcionamiento durante un tiempo breve.

*Esto puede provocar que, en caso de contacto con la superficie de apoyo, Ud. pierda el control del aparato.*

## Conexión / desconexión

Empujar hacia delante el conmutador de conexión/ desconexión **5** para conectar el aparato.

El aparato se desconecta presionando el conmutador de conexión/desconexión **5** en la parte delantera.

## Preseleccionar las revoluciones (opción)

En los aparatos con rueda de ajuste **6**, con dicha rueda **6** pueden ajustarse las revoluciones en función del campo de aplicación.

	800FME / 1050FME	1050FME-1
1	10.000 min <sup>-1</sup>	5.000 min <sup>-1</sup>
2	12.600 min <sup>-1</sup>	7.700 min <sup>-1</sup>
3	17.000 min <sup>-1</sup>	12.500 min <sup>-1</sup>
4	21.000 min <sup>-1</sup>	16.500 min <sup>-1</sup>
5	25.000 min <sup>-1</sup>	21.000 min <sup>-1</sup>
6	29.000 min <sup>-1</sup>	25.000 min <sup>-1</sup>

Cambio de útil



Saque el enchufe de la red antes de realizar un ajuste en el aparato, cambiar de accesorio o al guardar el aparato.

*Esta medida preventiva reduce el riesgo a conectar accidentalmente el aparato.*



Póngase guantes protectores para realizar el **cambio de útil**.

*En caso de procesos de trabajo prolongados, el útil insertado puede calentarse mucho y/o los cantos de corte del útil son afilados.*

Fijación de las herramientas

El husillo **3** del motor de fresado y amolado está equipado con una pinza de precisión **2** para alojar las herramientas. Un dispositivo de retención de husillo facilitita el apriete y el aflojamiento de la tuerca de fijación **1**.

- ▶ Para fijar la herramienta se retiene el husillo **3** presionando el pulsador de enclavamiento **4**.
- ▶ Utilizando una llave de boca con un ancho de llave **17** se aprieta la tuerca de fijación **1**.
- ▶ Al aflojar la herramienta se bloquea de nuevo el husillo **3**.
- ▶ Con la llave de boca se suelta la tuerca de fijación **1** girándola una vuelta. La herramienta puede sacarse tras varias vueltas.



**¡Atención!** Tras insertar la herramienta recambiable realice un funcionamiento de prueba con el número de revoluciones máximo y asegúrese de que no haya personas dentro del radio de acción de la herramienta recambiable en rotación. Generalmente, las herramientas dañadas se rompen en ese tiempo de prueba.

Indicaciones de trabajo

Trabajar con el motor de fresado



Colocarse gafas de protección y un protector de oídos.

En caso de utilizar un soporte adaptador o un banco de taladrado y fresado – dado el caso, en combinación con una mesa de fresadora – es necesario observar las indicaciones detalladas en las instrucciones de uso allí disponibles.

Además debe tenerse en cuenta que es necesario acercar las reglas de tope lo más posible a la fresa, que debe bajarse el protector de manos (protección transparente) para situarlo lo más cerca posible de la superficie de la pieza y que, para los trabajos de fresado, siempre deben utilizarse dispositivos que garanticen un guiado seguro de la pieza, p. ej. regla de tope, tope auxiliar, corredera de alimentación o taco de retroceso en caso de trabajos de fresado con postizo.

El sentido de avance de la pieza debe ser siempre en sentido contrario a la rotación de la fresa (en contrasentido):



**¡Cuidado!** ¡Frese siempre en contrasentido!

Trabajos de amolado

Al utilizar el motor de fresado y amolado como amoladora en funcionamiento manual no debe excederse la velocidad periférica indicada por el fabricante del útil.

La velocidad circunferencial se calcula de la siguiente manera:

$$V = \frac{d \times \pi \times n}{60000}$$

$V =$  Velocidad circunferencial  $\frac{m}{s}$   
 $d = \varnothing$  de la muela montada en mm  
 $\pi = 3,14$

$n$  = Número de revoluciones en régimen de marcha en vacío del motor de fresado y amolado en vueltas/min.

Ejemplo: La muela utilizada tiene un diámetro de 25 mm.

$$V = \frac{25 \times \pi \times 30000}{60000} \frac{m}{s} = 39,75 \frac{m}{s}$$

**ES** No se ha superado el número de revoluciones máx. admisible.

### Aspectos a tener en cuenta:

- ▶ Las muelas utilizadas deben estar ligadas con cerámica o resina sintética.
- ▶ Guardar las muelas de modo que no sufran daños (las fisuras en la muela, los vástagos de la herramienta dañados, etc. ponen en peligro la vida del usuario).
- ▶ Antes de utilizar muelas nuevas, realizar un funcionamiento de prueba sin carga durante un mínimo de 5 minutos.

### -OBSERVACIÓN-

¡Los números de revoluciones muy elevados implican un mayor desgaste y la reducción de la vida útil de las herramientas!

### -ADVERTENCIA-

¡Utilizar sólo herramientas de fresado afiladas y en buen estado de conservación! Le recomendamos utilizar nuestras herramientas de fresado originales.

¡En caso de utilizar herramientas de fresado de otras marcas no se deben superar los números de revoluciones por minuto indicados de forma duradera en las herramientas rotatorias por el fabricante!

### Procedimiento de fresado

**⚠** Mantenga alejadas las manos del área de corte y de la fresa. Sujete con la otra mano la empuñadura adicional.

*Si la fresadora se sujeta con ambas manos, éstas no pueden lesionarse con la fresa.*

**⚠** Solamente aproxime la herramienta eléctrica en funcionamiento contra la pieza de trabajo. *En caso contrario puede que sea rechazado el aparato al engancharse el útil en la pieza de trabajo.*

## 5. Útiles y accesorios

**⚠** Al trabajar con la herramienta eléctrica utilice siempre una mascarilla antipolvo.



No utilice hojas de sierra para madera ni otros útiles dentados.

*Estos útiles son propensos al rechazo y pueden hacerle perder el control sobre la herramienta eléctrica.*



### Útiles de amolado admisibles

Puede utilizar todos los útiles de amolado representados en las instrucciones gráficas.

Observe las revoluciones y la velocidad periférica admisibles indicadas en la etiqueta del útil de amolado.

Los datos indicados en la placa de características de la herramienta eléctrica no deben exceder las revoluciones [rpm] ni la velocidad periférica [m/s] admisibles de los útiles de amolado utilizados.

Por motivos de seguridad, los útiles de amolado empleados deben utilizarse únicamente a una velocidad periférica máxima de 80 m/s.

**⚠** Observe las indicaciones del fabricante incluidas en todos los útiles de amolado.

### Cambio de pinzas portapieza

Suelte la tuerca de racor **1** y extraiga el útil con una protección contra corte adecuada (atención, riesgo de sufrir lesiones).



Desenrosque la tuerca de racor **1** con la pinza portapieza **2**.



Comprima la pinza portapieza **2** ejerciendo presión con el pulgar y el índice en la ranura continua.

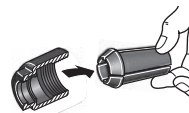

Vuelque la pinza portapieza **2** y extráigala de la tuerca de racor **1**.



**¡Precaución!** Enrosque ligeramente la tuerca de racor **1** para proteger la rosca del husillo **3** pero no la apriete si no se hubiera colocado un útil. De lo contrario, la pinza portapieza **2** podría comprimirse excesivamente y resultar dañada.

### Trabajos con husillos flexibles

Gracias a las revoluciones ajustables, el motor de fresado y amolado resulta especialmente apto también como accionamiento para husillos flexibles.

Para ello es importante que el motor no exceda las revoluciones máximas admisibles del husillo flexible.



Colocarse gafas de protección y un protector de oídos.

## 6. Mantenimiento y servicio técnico

### Mantenimiento y limpieza



Antes de cualquier manipulación en el aparato extraer el enchufe de la red.

- ▶ Mantenga la herramienta eléctrica y las ranuras de ventilación siempre limpias.
- ▶ Limpiar periódicamente con un paño, sin emplear productos de limpieza, las piezas de material sintético accesibles desde el exterior.
- ▶ Al finalizar el trabajo, sople el polvo fuera del ventilador; esto incrementará la vida útil de su aparato.

### Renovar escobilla de carbón

Confiar la sustitución de las escobillas de carbón desgastadas a un centro de servicio técnico autorizado.

### Servicio técnico



Si ha utilizado el aparato intensamente durante un largo período de tiempo, deberá llevarlo a un centro de servicio técnico de Kress para proceder a su inspección y limpieza a fondo.

En la hoja adjunta "SERVICIO TÉCNICO" o en nuestra página de internet [www.kress-elektrik.de](http://www.kress-elektrik.de) encontrará los centros de servicio técnico correspondientes.

Piezas de repuesto / dibujo de despiece

En nuestra página

<http://spareparts.kress-elektrik.de> encontrará los dibujos de despiece y la lista de piezas de repuesto.

### Protección del medio ambiente



Recuperación de materias primas en lugar de producir desperdicios. El aparato, los accesorios y el embalaje debieran someterse a un proceso de recuperación que respete el medio ambiente.

Para efectuar un reciclaje selectivo se han identificado las piezas de plástico.



Sólo para países de la Unión Europea  
¡No deseche los aparatos eléctricos junto con los residuos domésticos!

De conformidad con la Directiva Europea 2002/96/CE sobre residuos de aparatos eléctricos y electrónicos y su aplicación de acuerdo con la legislación nacional, las herramientas eléctricas cuya vida útil haya llegado a su fin se deberán recoger por separado y trasladar a una planta de reciclaje que cumpla con las exigencias ecológicas.

## Garantía



Salvo modificaciones técnicas

1. Esta herramienta eléctrica ha sido comprobada, verificada meticulosamente y sometida a un estricto control de calidad.
2. Garantizamos la eliminación gratuita de las deficiencias en la herramienta eléctrica que aparezcan en el plazo de 24 meses a partir de la fecha de compra en el consumidor final y que sean debidas a fallos del material o de fabricación. Para algunos países rigen regulaciones especiales individuales en cuanto a las condiciones de garantía. Nos reservamos el derecho de reparar las piezas defectuosas o de sustituirlas por piezas nuevas. Las piezas sustituidas pasan a ser de nuestra propiedad.
3. El uso o tratamiento incorrecto así como la apertura del aparato por centros de reparación no autorizados conlleva la extinción de la garantía. Quedan excluidos de la garantía los daños mecánicos derivados de caídas, etc., los daños provocados por la penetración de agua u otros líquidos, los cables cortados o dañados, los daños del motor y los daños mecánicos derivados de una sobrecarga incorrecta, las piezas de desgaste p. ej. las escobillas de carbón, los portabrocas, las llaves para portabrocas, los husillos de taladrar desgastados, los motores, el cable de alimentación, los acumuladores, las hojas de sierra, los discos esmeriladores, las bolsas de polvo, los accesorios en general (brocas, cinceles, etc.). En <http://spareparts.kress-elektrik.de> o en uno de nuestros centros de servicio técnico encontrará más detalles acerca de las diferentes piezas de desgaste del aparato.
4. Las reclamaciones de garantía se podrán reconocer sólo en caso de comunicación inmediata (también en caso de daños de transporte). El plazo de garantía no se prolongará debido a la ejecución de prestaciones de garantía.
5. Si desease hacer uso de la garantía, envíe el justificante de compra original junto con el aparato directamente a nosotros o al centro de servicio técnico competente.
6. Los compromisos de garantía asumidos por nosotros excluyen cualquier otro derecho a indemnización del comprador – particularmente el derecho a redhibición, rebaja o ejercicio del derecho a indemnización por daños y perjuicios.
7. Sin embargo, el comprador tendrá el derecho, a su elección, a rebaja (reducción del precio de compra-venta) o redhibición (anulación del contrato de compra-venta), si no logramos subsanar dentro de un plazo razonable las deficiencias que se hayan producido.
8. No quedan excluidos los derechos a indemnización por daños y perjuicios según los artículos 463 y 480 aptdo. 2, 635 del Código civil alemán por falta de la calidad asegurada.
9. Las disposiciones de los puntos 7 y 8 sólo son válidas para el territorio de la República Federal de Alemania.

## Declaración de instalación CE

El fabricante:           KRESS-elektrik GmbH & Co. KG,  
 Hechingerstrasse 48  
 D-72406 Bisingen  
 Tel.: +49(0)7476 / 87-0

declara, con la presente, que el siguiente producto:

Designación del producto:   Motor de fresado para montaje  
 Designación del modelo:    530 FM, 800 FME, 1050 FME, 1050 FME-1  
 Número de serie:            2010XXXXXXX  
 Año de fabricación:         2010

cumple los siguientes requisitos fundamentales de la Directiva de **Máquinas (2006/42/CE)**:  
 Anexo I, apartados 1.1.2, 1.1.3, 1.1.5, 1.3.2, 1.3.4 y 1.5.1.

Asimismo, la máquina incompleta cumple todas las estipulaciones de las Directivas  
**Aparatos eléctricos (2006/95/CE)** y **Compatibilidad electromagnética 2004/108/CE/CEM**.

Queda terminantemente prohibido poner en funcionamiento la máquina incompleta hasta no haber determinado que la máquina, en la que está previsto montar la máquina incompleta, cumple las estipulaciones de la Directiva de Máquinas (2006/42/CE).

El fabricante se compromete a transferir a los organismos nacionales, previa solicitud, la documentación específica de la máquina incompleta en formato electrónico.  
 La documentación técnica específica perteneciente a la máquina ha sido elaborada según el Anexo VII, parte B.

Nombre de los responsables de la documentación: Klemens Müller, Wolfgang Auch  
 Dirección de los responsables de la documentación: véase la dirección del fabricante

Bisingen,

Marzo de 2010  
 Fecha,

\_\_\_\_\_  
 Klemens Müller  
 - Quality & Process Representative -

  
 firma

Marzo de 2010  
 Fecha,

\_\_\_\_\_  
 Wolfgang Auch  
 - Technical Director -

  
 firma

## 1. Símbolos e abreviaturas

Os símbolos utilizados nestas instruções e, se necessário, na ferramenta eléctrica destinam-se a dirigir a sua atenção para os perigos possíveis durante o trabalho com a mesma. Tem de compreender o significado dos símbolos/notas e agir em conformidade para uma utilização mais eficiente e segura.

Os avisos de segurança, notas e símbolos não substituem as medidas de segurança para a prevenção de acidentes.

### Símbolos



Notas especialmente importantes para a segurança. Cumpra-as sempre, caso contrário, podem ocorrer lesões graves.



Aviso de tensão eléctrica perigosa



Aviso de superfície quente

### -AVISO-

*De uma possível situação perigosa que poderia levar a lesões corporais ou a danos materiais.*

### -NOTA-

Instruções de utilização e outras informações úteis.

## 2. Normas des segurança

### Indicações gerais de advertência para ferramentas eléctricas



#### ATENÇÃO!

Devem ser lidas todas as indicações de advertência e todas as instruções. *O desrespeito das advertências e instruções apresentadas abaixo pode causar choque eléctrico, incêndio e/ou graves lesões.*



Guarde bem todas as advertências e instruções para futura referência.

O termo “Ferramenta eléctrica” utilizado a seguir nas indicações de advertência, refere-se a ferramentas eléctricas operadas com corrente de rede

(com cabo de rede) e a ferramentas eléctricas operadas com acumulador (sem cabo de rede).

### Segurança da área de trabalho

Mantenha a sua área de trabalho sempre limpa e bem iluminada.

*Desordem ou áreas de trabalho insuficientemente iluminadas podem levar a acidentes.*

Não trabalhar com a ferramenta eléctrica em áreas com risco de explosão, nas quais se encontrem líquidos, gases ou pós inflamáveis.

*Ferramentas eléctricas produzem faíscas, que podem inflamar pós ou vapores.*



Manter crianças e outras pessoas afastadas da ferramenta eléctrica durante a utilização.

*No caso de distração é possível que perca o controlo sobre o aparelho.*

### Segurança eléctrica

A ficha de conexão da ferramenta eléctrica deve caber na tomada. A ficha não deve ser modificada de maneira alguma. Não utilizar uma ficha de adaptação junto com ferramentas eléctricas protegidas por ligação à terra.

*Fichas não modificadas e tomadas apropriadas reduzem o risco de um choque eléctrico.*

Evitar que o corpo possa entrar em contacto com superfícies ligadas à terra, como tubos, aquecimentos, fogões e frigoríficos.

*Há um risco elevado devido a choque eléctrico, se o corpo estiver ligado à terra.*



Manter o aparelho afastado de chuva ou humidade.

*A infiltração de água numa ferramenta eléctrica aumenta o risco de choque eléctrico.*

Não deverá utilizar o cabo para outras finalidades. Jamais utilizar o cabo para transportar a ferramenta eléctrica, para pendurá-la, nem para puxar a ficha da tomada. Manter o cabo afastado de calor, óleo, cantos afiados ou partes do aparelho em movimento.

*Cabos danificados ou emaranhados aumentam o risco de um choque eléctrico.*



Se trabalhar com uma ferramenta eléctrica ao ar livre, só deverá utilizar cabos de extensão apropriados para áreas exteriores.

*A utilização de um cabo de extensão apropriado para áreas exteriores reduz o risco de um choque eléctrico.*

Se não for possível evitar o funcionamento da ferramenta eléctrica em áreas húmidas, deverá ser utilizado um disjuntor de corrente de avaria.

*A utilização de um disjuntor de corrente de avaria reduz o risco de choque eléctrico.*

### Segurança de pessoas

Esteja atento, observe o que está a fazer e tenha prudência ao trabalhar com a ferramenta eléctrica. Não utilizar uma ferramenta eléctrica quando estiver fatigado ou sob a influência de drogas, álcool ou medicamentos.

*Um momento de descuido ao utilizar a ferramenta eléctrica, pode levar a lesões graves.*



Utilizar equipamento de protecção pessoal e sempre óculos de protecção.



*A utilização de equipamento de protecção pessoal, como máscara de protecção contra pó, sapatos de segurança antiderrapantes, capacete de segurança ou protecção auricular, de acordo com o tipo e aplicação da ferramenta eléctrica, reduz o risco de lesões.*



Evitar uma colocação em funcionamento involuntária. Assegure-se de que a ferramenta eléctrica esteja desligada, antes de conectá-la à alimentação de rede e/ou ao acumulador, antes de levantá-la ou de transportá-la.

*Se tiver o dedo no interruptor ao transportar a ferramenta eléctrica ou se o aparelho for conectado à alimentação de rede enquanto estiver ligado, poderão ocorrer acidentes.*

Remover ferramentas de ajuste ou chaves de boca antes de ligar a ferramenta eléctrica.

*Uma ferramenta ou chave que se encontre numa parte do aparelho em movimento pode levar a lesões.*

Evite uma posição anormal. Mantenha uma posição firme e mantenha sempre o equilíbrio.

*Desta forma é mais fácil controlar a ferramenta eléctrica em situações inesperadas.*

Usar roupa apropriada. Não usar roupa larga nem jóias. Mantenha os cabelos, roupas e luvas afastadas de partes em movimento.

*Roupas frouxas, cabelos longos ou jóias podem ser agarrados por peças em movimento.*

Se for possível montar dispositivos de aspiração ou de recolha, assegure-se de que estejam conectados e utilizados correctamente.

*A utilização de uma aspiração de pó pode reduzir o perigo devido ao pó.*

Utilização e manuseio cuidadoso de ferramentas eléctricas

Não sobrecarregue o aparelho. Utilize a ferramenta eléctrica apropriada para o seu trabalho.

*É melhor e mais seguro trabalhar com a ferramenta eléctrica apropriada na área de potência indicada.*

Não utilizar uma ferramenta eléctrica com um interruptor defeituoso.

*Uma ferramenta eléctrica que não pode mais ser ligada nem desligada, é perigosa e deve ser reparada.*



Puxar a ficha da tomada e/ou remover o acumulador antes de executar ajustes no aparelho, de substituir acessórios ou de guardar o aparelho. *Esta medida de segurança evita o arranque involuntário da ferramenta eléctrica.*

Guardar ferramentas eléctricas não utilizadas fora do alcance de crianças. Não permita que pessoas que não estejam familiarizadas com o aparelho ou que não tenham lido estas instruções, utilizem o aparelho.

*Ferramentas eléctricas são perigosas se forem utilizadas por pessoas inesperadas.*

Tratar a ferramenta eléctrica com cuidado. Controlar se as partes móveis do aparelho funcionam perfeitamente e não emperram, e se há peças quebradas ou danificadas que possam prejudicar o funcionamento da ferramenta eléctrica. Permitir

que peças danificadas sejam reparadas antes da utilização.

*Muitos acidentes têm como causa, a manutenção insuficiente de ferramentas eléctricas.*

Manter as ferramentas de corte afiadas e limpas. *Ferramentas de corte cuidadosamente tratadas e com cantos de corte afiados emperram com menos frequência e podem ser conduzidas com maior facilidade.*

Utilizar a ferramenta eléctrica, acessórios, ferramentas de aplicação, etc. conforme estas instruções. Considerar as condições de trabalho e a tarefa a ser executada.

*A utilização de ferramentas eléctricas para outras tarefas a não ser as aplicações previstas, pode levar a situações perigosas.*

### Serviço



Só permita que o seu aparelho seja reparado por pessoal especializado e qualificado e só com peças de reposição originais.

*Desta forma é assegurado o funcionamento seguro do aparelho.*

### Instruções de serviço específicas do aparelho



Use protecção auricular.

*O ruído pode provocar a perda da audição.*



Fixe a peça a trabalhar.

*Uma peça a trabalhar fixa com dispositivos de aperto ou com torno de bancada fica mais firme do que se for segurada com a mão.*

As ferramentas de trabalho devem ser no mínimo apropriadas para o número de rotações indicado na ferramenta eléctrica.

*Fresadoras de disco ou ferramentas de trabalho que funcionam com sobrevelocidade podem estoirar e causar lesões.*

Não utilizar fresas embotadas nem danificadas.

*Fresas embotadas ou danificadas causam elevada fricção, podem emperrar e levar a desequilíbrio.*

Só conduzir a ferramenta eléctrica no sentido da peça a ser trabalhada quando estiver ligada.

*Caso contrário há risco de um contragolpe, se a ferramenta de aplicação se enganchar na peça a ser trabalhada.*

Jamais fresar objectos metálicos, nem pregos e parafusos.

*A ferramenta de fresagem pode ser danificada e provocar elevadas vibrações.*

Não processar material que contenha asbesto.

*Asbesto é considerado como sendo cancerígeno.*

Tome medidas de protecção, se durante o trabalho houver a possibilidade de serem produzidos pó nocivos à saúde, inflamáveis ou explosivos.

*Por exemplo: Alguns pó são considerados como sendo cancerígenos. Use uma máscara de protecção contra pó e, se for possível conectar, uma aspiração de pó/de aparas.*

Esperre que a ferramenta eléctrica pare completamente, antes de a largar.

*A ferramenta de aplicação pode empenar e levar à perda de controlo sobre a ferramenta eléctrica.*

Em caso de trabalhos, coloque o cabo de rede e de extensão sempre para trás, para longe do aparelho.

*Isto reduz o perigo de quedas, tropeçando no cabo durante os trabalhos.*

Não transporte o aparelho pelo cabo.

Coloque o interruptor na posição "Desl." antes de retirar a ficha da tomada.

*Caso o aparelho seja posteriormente ligado à rede, evita-se um arranque inadvertido da máquina, reduzindo assim o perigo de acidentes.*



As ferramentas não utilizadas devem ser guardadas com segurança, num lugar seco e fechado, fora do alcance das crianças!



Para se identificar a máquina, a caixa não pode ser perfurada.

*O isolamento de protecção está ligado em ponte. Utilize placas auto-colantes.*



Não utilize a ferramenta eléctrica com o cabo danificado. Não toque no cabo danificado e retire a ficha de rede da tomada, caso o cabo seja danificado durante o trabalho.

*Os cabos danificados aumentam o risco de um choque eléctrico.*

**Riscos restantes.** Embora existam no manual de instruções para as nossas ferramentas eléctricas indicações concretas para o trabalho seguro com ferramentas eléctricas, não é possível eliminar todos os riscos restantes existente das ferramentas eléctricas que não estejam completamente excluídos, mesmo com o uso dos dispositivos de segurança. Por isso, trabalhe com as ferramentas eléctricas sempre com o necessário cuidado!

### 3. Descrição do aparelho



Antes da colocação em serviço leia todas as instruções de segurança.

*As negligências na observação das instruções de segurança podem causar um choque eléctrico, um incêndio e/ou lesões graves.*

Abrir a página basculante contendo a apresentação do aparelho, e deixar esta página aberta enquanto estiver lendo a instrução de serviço.

#### Elementos de comando

- 1 Porca de aperto
- 2 Pinça de aperto
- 3 Fuso
- 4 Botão de bloqueio
- 5 Interruptor para ligar/desligar
- 6 Roda de ajuste do regulador do número de rotações
- 7 Módulo do cabo de alimentação
- 8 Bloqueio do módulo do cabo de alimentação



Os acessórios ilustrados ou descritos não fazem obrigatoriamente parte do âmbito de fornecimento

#### Fornecimento

Veja Embalagem

#### Utilização autorizada

O motor incorporado para fresa e esmeril é determinado para os trabalhos de fresa em madeira e materiais sintéticos e para esmerilar madeira, material sintético, aço e alumínio. **O motor não deve ser conduzido manualmente sem os adaptadores para fresa apropriados.**

#### Requisitos do utilizador

O aparelho só pode ser operado, submetido a manutenção e reparado por pessoal autorizado e formado. Este pessoal tem de ser formado especialmente sobre os perigos que podem ocorrer.

## Dados técnicos

**Motor de fresa e lixadora 530FM**

Potência consumida	watts	530
Potência de saída	watts	270
Número de rotações ao ralenti	min <sup>-1</sup>	29.000
Rotações à carga nominal	min <sup>-1</sup>	14.300

## Suporte da ferramenta com

pinça de aperto $\emptyset$	mm	8
Corpos de lixa $\emptyset$ , max.	mm	40
Diâmetro da fresa	mm	30
Dimensões	mm	240x73
Peso	kg	1,3

## Classe de protecção

**Motor de fresa e lixadora 800FME**

Potência consumida	watts	800
Potência de saída	watts	420
Número de rotações ao ralenti	min <sup>-1</sup>	10.000-29.000
Rotações à carga nominal	min <sup>-1</sup>	25.000

## Suporte da ferramenta com

pinça de aperto $\emptyset$	mm	8
Corpos de lixa $\emptyset$ , max.	mm	40
Diâmetro da fresa	mm	36
Dimensões	mm	262x73
Peso	kg	1,4

## Classe de protecção

**Motor de fresa e lixadora 1050FME/1050FME-1**

Potência consumida	watts	1050
Potência de saída	watts	600
Número de rotações ao ralenti:		
1050FME	min <sup>-1</sup>	10.000-29.000
1050FME-1	min <sup>-1</sup>	5.000-25.000
Rotações à carga nominal	min <sup>-1</sup>	24.800

## Suporte da ferramenta com

pinça de aperto $\emptyset$	mm	8
Corpos de lixa $\emptyset$ , max.	mm	40
Diâmetro da fresa	mm	36
Dimensões	mm	289x73
Peso	kg	1,7

## Classe de protecção



A sua ferramenta eléctrica está duplamente isolada conforme a norma EN 60745; por esta razão, é desnecessário um cabo de ligação à terra.

O aparelho não provoca interferências na recepção de rádio e televisão conforme a norma EN 55014-1, sendo também resistente a interferências conforme a norma EN 55014-2

## Informação sobre ruídos e vibrações

## Níveis de ruído

Valores de medição determinados de acordo com a norma EN 60 745.

O nível de ruído do aparelho de classe A é, tipicamente, o seguinte:

Nível de pressão sonora ( $L_{pA}$ ) 78 dB(A)

Nível de potência sonora ( $L_{wA}$ ) 89 dB(A)

Incerteza da medição  $K = 3$  dB



Durante a operação de trabalho, o nível de ruído pode exceder 85 dB(A).

**Utilize protecção auditiva!**

## 4. Utilização



Retire a ficha de rede da tomada eléctrica antes de quaisquer trabalhos na ferramenta eléctrica.

## Colocação em funcionamento



Respeite a tensão de rede!

Antes da colocação em funcionamento, verifique se a tensão de rede e a frequência da rede indicadas na placa do modelo correspondem aos dados da sua rede eléctrica.

- ▶ se necessário, ligue o módulo do cabo de alimentação

## Cabo de alimentação



Caso o cabo de alimentação seja danificado durante o trabalho, retire imediatamente a ficha de rede.

## Cabo de alimentação fixo



Cabo de alimentação fixo

Não deve utilizar cabos de alimentação danificados. Devem ser substituídos imediatamente por um técnico especializado.

## Módulo do cabo de alimentação



Módulo de cabo de alimentação com fecho rápido patenteado.

Ligue o módulo do cabo de alimentação **7** à pega. A ficha deve engatar.

Utilize **7** o módulo do cabo de alimentação apenas para ferramentas eléctricas Kress. Não tente operar outros aparelhos com o mesmo.

Não pode utilizar módulos do cabo de alimentação danificados. Deve substituí-los imediatamente por um novo módulo do cabo de alimentação Kress.

Prima ambos os botões de bloqueio **4** e retire o módulo do cabo de alimentação **7** da pega.

Utilize exclusivamente módulos do cabo de alimentação de origem Kress.

## Função suplementar

## Eletrónica constante (opcional)



A eletrónica constante mantém a rotação em marcha lenta e carga quase que constante e assegura um rendimento uniforme.

## Eletrónica (opcional)

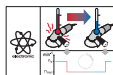

No caso de sobrecarga ou superaquecimento na operação contínua, o aparelho reduz automaticamente a rotação, até que o aparelho seja resfriado de forma suficiente.

## Arranque suave

A limitação da corrente de arranque reduz a corrente de ligação. O motor acelera lentamente até às rotações previamente seleccionadas. Desta forma, é possível prolongar a vida útil da máquina.

## Protecção electrónica de sobrecarga

Caso exista uma carga demasiado forte que ameace o motor, as rotações do motor de fresa são reduzidas através do controlo do motor integrado. A máquina deve ser aliviada – de preferência, pouco antes de retirar a ferramenta – para que tenha novamente a potência total à sua disposição.

## Utilização



Após o desligamento a ferramenta funciona por um curto tempo de forma inercial.

*No contato com a superfície de apoio pode ser perdido o controle sobre o aparelho.*

## Ligar/desligar

Empurre o interruptor de ligar/desligar **5** para a frente para ligar o aparelho.

Ao premir na aresta dianteira saliente do interruptor de ligar/desligar **5** o aparelho é desligado.

## Pré-selecção do número de rotações (Opção)

Em caso de aparelhos com roda de ajuste **6**, o número de rotações pode ser ajustado conforme **6** a área de aplicação com a roda de ajuste.

	800FME / 1050FME	1050FME-1
1	10.000 min <sup>-1</sup>	5.000 min <sup>-1</sup>
2	12.600 min <sup>-1</sup>	7.700 min <sup>-1</sup>
3	17.000 min <sup>-1</sup>	12.500 min <sup>-1</sup>
4	21.000 min <sup>-1</sup>	16.500 min <sup>-1</sup>
5	25.000 min <sup>-1</sup>	21.000 min <sup>-1</sup>
6	29.000 min <sup>-1</sup>	25.000 min <sup>-1</sup>

## Troca de ferramenta



Retire a ficha da tomada antes de efectuar ajustes no aparelho, trocar acessórios ou guardar a ferramenta eléctrica.

*Esta medida de segurança evita que a ferramenta eléctrica seja ligada acidentalmente.*



Durante a **troca de ferramenta** use luvas de protecção.

*A ferramenta de aplicação pode aquecer muito durante processos de trabalho alargados e/ou as arestas de corte da ferramenta de aplicação podem estar muito afiadas.*

## Fixação das ferramentas

O fuso **3** do motor de fresa e lixadora está equipado com uma pinça de aperto de precisão **2** para o suporte das ferramentas. Um dispositivo de bloqueio do fuso facilita o aperto e libertação da porca de aperto **1**.

- ▶ Para fixar a ferramenta, o fuso **3** é bloqueado pressionando o botão de bloqueio **4**.
- ▶ A porca de aperto **1** é apertada com uma chave de bocas SW 17.
- ▶ Ao fixar a ferramenta, o fuso **3** é bloqueado.
- ▶ Com a chave de boca, a porca de aperto **1** é solta em uma rotação. Após várias rotações, é possível retirar a ferramenta.



**Atenção:** Após a aplicação de uma ferramenta de trabalho, efectue um teste de funcionamento com as rotações máximas e assegure-se de que não se encontram quaisquer pesos ao alcance da ferramenta de trabalho em rotação. Na maior partes das vezes, as ferramentas danificadas partem-se durante a realização deste teste.

## Instruções de trabalho

Trabalhar com o motor de fresa



Utilize óculos de protecção e protecção auricular.

No caso de utilização de um suporte para berbequim ou de uma bancada de perfuração e fresagem – eventualmente, em conjunto com uma mesa de fresagem –, devem observar-se as indicações contidas nas instruções de utilização fornecidas.

Além disso, deve observar-se que as réguas de encosto são aproximadas o mais possível da fresa, o protector manual (protecção visual) tem de ficar o mais próximo possível da superfície da peça a trabalhar e, para trabalhos de fresagem, devem utilizar-se sempre dispositivos que assegurem uma condução segura da peça a trabalhar, por ex., régua de encosto, batente auxiliar, corredeira de alimentação ou taco de retenção em trabalhos de fresagem de aplicação.

Deve seleccionar-se sempre um sentido de avanço da peça contra o sentido de rotação da fresa (contra-rotação):



**Cuidado!** Efectue os trabalhos de fresagem sempre em contra-rotação!

Trabalhos de lixagem

Na utilização do motor para fresa e esmeril como esmerilador na operação manual deve ser prestada a atenção para que a velocidade periférica, conforme o fabricante da ferramenta, não seja ultrapassada.

A velocidade periférica é calculada da seguinte forma:

$$V = \frac{d \times \pi \times n}{60000}$$

$V$  = velocidade periférica  $\frac{m}{s}$

$d$  =  $\varnothing$  do corpo de lixa em mm

$$\pi = 3,14$$

$n$  = número de rotações em vazio do motor de fre-sa e lixadora em rpm.

Exemplo: O corpo de lixa utilizado tem um diâme-tro de 25 mm.

$$V = \frac{25 \times \pi \times 30000}{60000} \frac{m}{s} = 39,75 \frac{m}{s}$$

As rotações máximas permitidas não são excedi-das.

**Deve ter-se em atenção o seguinte:**

- ▶ os corpos de lixa utilizados estão ligados com cerâmica ou resina sintética.
- ▶ os corpos de lixa devem ser guardados de forma a não serem danificados (rupturas no corpo de lixa, hastes da ferramenta danifica-das, etc., representam perigo de vida para o utilizador.
- ▶ antes da utilização de novos corpos de lixa, deve realizar-se um teste de funcionamento de, pelo menos, 5 minutos sem carga.

**-NOTA-**

Rotações muito elevadas representam desgaste rápido e reduzida vida útil da ferramenta!

**-AVISO-**

Utilizar apenas ferramentas de fresar bem afia-das e bem conservadas! Utilize de preferência as nossas ferramentas de fresar Originais.

No caso de utilização de outras ferramentas de fresar, não devem exceder-se as rotações por mi-nuto aplicadas de forma permanente pelo fabri-cante nas ferramentas rotativas!

Método de fresagem

**!** As suas mãos não devem entrar na área de fresagem nem em contacto com a fresadora. Segurar o punho adicionando a sua outra mão.

*Se ambas as mãos estiverem a segurar a fresadora, não poderão ser feridas pela fre-sadora.*

**!** Só conduzir a ferramenta eléctrica no sen-tido da peça a ser trabalhada quando estiver ligada.

*Caso contrário há risco de um contragolpe, se a ferramenta de aplicação se engancha na peça a ser trabalhada.*

5. Ferramentas e acessórios

**!** Sempre usar uma máscara de protecção contra pó ao trabalhar com a ferramenta eléctrica.



Não utilizar lâminas de serra de cor-reias nem dentadas.



*Estas ferramentas de trabalho cau-sam frequentemente um contra-golpe ou a perda de controlo sobre a ferramenta eléctrica.*

Ferramentas para esmeril permitidas

Podem ser utilizadas todas as ferramentas para esmeril representadas na instrução ilustrada.

Observe a rotação permitida ou a velocidade pe-riférica na etiqueta da ferramenta para esmeril.

As indicações sobre a plaqueta do tipo da ferra-menta elétrica não devem ultrapassar a rotação permitida [min<sup>-1</sup>] ou a velocidade periférica [m/s] das ferramentas para esmeril utilizadas.

As ferramentas para esmeril inseridas somente devem ser operadas com uma velocidade perifé-rica máxima de 80 m/s por motivos de segurança.

**!** Em todas as ferramentas para esmeril, observe as indicações do fabricante da ferra-menta para esmeril.

Troca da pinça de aperto

Solte a porca de capa **1** e retire a ferramenta com a proteção contra corte apropriada (atenção, risco de lesão).



Desaparafuse a porca de capa **1** com a pinça de aperto **2** inclusa.



Comprima a pinça de aperto **2** na fenda conti-nua com o polegar e o dedo indicador.

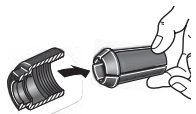

Incline a pinça de aperto 2 e a remova da porca de capa 1.



**Cuidado!** Desaparafusar levemente a porca de capa 1 para a proteção da rosca 3, entretanto nunca apertar, quando não houver nenhuma ferramenta inserida. A pinça de aperto 2 poderia ser comprimida muito fortemente e com isto ser danificada.

Trabalhar com o eixo flexível

O motor para fresa e esmeril também é adequado principalmente como acionamento para eixos flexíveis graças a sua rotação ajustável.

Com isto deve ser prestada a atenção, para que a rotação máxima permitida do eixo flexível não seja ultrapassada pelo motor.



Utilize óculos de proteção e proteção auricular.

## 6. Manutenção e assistência técnica

### Manutenção e limpeza



Retire a ficha de rede da tomada eléctrica antes de quaisquer trabalhos na ferramenta eléctrica.

- ▶ Mantenha a ferramenta eléctrica e as fendas de ventilação sempre limpas.
- ▶ Limpe regularmente as peças de plástico acessíveis pelo exterior com um pano sem produto de limpeza.
- ▶ Após cada trabalho, sobre o pó para fora da carcaça; isto irá aumentar a vida útil do seu aparelho.

Troca das escovas de carvão

Mande substituir as escovas de carvão desgastadas num serviço de assistência técnica autorizada.

### Serviço



Após submeter o aparelho a um esforço excessivo durante um longo período de tempo, deverá levar o mesmo para inspeção e limpeza profunda num representante técnico Kress.

Pode consultar os respectivos representantes técnicos no suplemento em anexo "ASSISTÊNCIA TÉCNICA" ou na nossa página de internet [www.kress-elektrik.de](http://www.kress-elektrik.de).

Peças sobressalentes / desenho em vista explodida

Encontra desenhos em vista explodida e uma lista de peças sobressalentes na nossa página de internet

<http://spareparts.kress-elektrik.de>

### Eliminação



Reciclagem de matérias primas em vez de deitar no lixo. Recomenda-se a reciclagem do aparelho, dos acessórios e da embalagem.

Para efeitos de uma reciclagem específica, as peças de plástico dispõem de uma respectiva marcação.



Apenas para países da UE.

Não deite ferramentas eléctricas no lixo doméstico!

De acordo com a directiva europeia 2002/96/CE referente a ferramentas eléctricas e electrónicas usadas e a transposição para as leis nacionais, as ferramentas eléctricas usadas devem ser recolhidas separadamente e levadas para um centro de reciclagem adequado.



## Garantia

1. Esta ferramenta eléctrica foi cuidadosamente verificada, testada e sujeita a um rigoroso controlo de qualidade.
2. Garantimos a eliminação sem custos de falhas na ferramenta eléctrica que ocorram no consumidor final dentro de 24 meses a partir da data de compra e que resultem de uma falha no material ou de fabrico. Nalguns países são válidos outros regulamentos individuais relativamente às condições de garantia. Reservamo-nos o direito de reparar peças danificadas ou substituí-las por novas. As peças substituídas passam a ser nossa propriedade.
3. Uma utilização ou manuseamento inadequados, assim como a abertura do aparelho para reparações não autorizadas, levam à extinção da garantia. Excluem-se da garantia: danos mecânicos causados por queda, etc., danos causados por penetração de água ou outros líquidos, por cabos cortados e danificados, danos no motor e mecânicos causados por sobrecarga indevida, peças de desgaste, p.ex., escovas de carvão, mandris de brocas, chaves de mandril de brocas, fusos de perfuração por desgaste, motores, cabos de alimentação, acumuladores, folhas de serra, discos de lixa, sacos de pó, acessórios em geral (brocas, cinzéis, etc.). Para mais detalhes sobre as várias peças de desgaste dos aparelhos visite <http://spareparts.kress-elektrik.de> ou consulte um dos nossos representantes técnicos.
4. Os pedidos de garantia podem ser aceites apenas com comunicação imediata das falhas (também no caso de danos de transporte). Após a execução dos serviços prestados pela garantia, o período de garantia não será prolongado.
5. Caso pretenda recorrer ao seu direito de garantia, envie-nos o comprovativo de compra original, juntamente com o aparelho, ou envie os mesmos para o representante técnico competente.
6. Através das obrigações de garantia aceites pela nossa empresa, estão excluídos todos os outros direitos do comprador - especialmente o direito ao reembolso ou redução do valor pago, ou à reivindicação de indemnização.
7. No entanto, cabe ao comprador, de acordo com a sua escolha, o direito a redução (diminuição do preço da compra) ou ao reembolso (cancelamento do contrato de compra e venda), caso não nos seja possível eliminar eventuais falhas ocorridas num determinado prazo.
8. Não se excluem os pedidos de indemnização de acordo com as secções §§ 463, 480 2, 635 do código civil alemão devido a erros de características garantidas.
9. Os regulamentos conforme o ponto 7 e 8 são válidos apenas no território da República Federal da Alemanha.



Reservado o direito a alterações técnicas!

## Declaração de instalação da U.E.

O fabricante: KRESS-elektrik GmbH & Co. KG,  
Hechingerstrasse 48  
D-72406 Bisingen  
Tel.: +49(0)7476 / 87-0

declara aqui, que o seguinte produto:

Designação do produto: motor de fresa embutido  
Designação do tipo: 530 FM, 800 FME, 1050 FME, 1050 FME-1  
Número de série: 2010XXXXXXX  
Ano de fabricação: 2010

corresponde às seguintes exigências básicas da directriz sobre **máquinas (2006/42/EG)**: anexo I, artigo 1.1.2, 1.1.3, 1.1.5, 1.3.2, 1.3.4 e 1.5.1.

Além disto, a máquina parcial corresponde a todas as determinações das directrizes sobre **meios de produção eléctricos (2006/95/EG)** e **compatibilidade electromagnética 2004/108/EC/EMC**.

A máquina parcial somente deve ser colocada em funcionamento, quando tiver sido determinado, que a máquina, na qual a máquina parcial deve ser instalada, corresponder às determinações da directriz sobre máquinas (2006/42/EG).

O fabricante se responsabiliza, em transferir de forma electrónica as documentações especiais sobre a máquina parcial aos órgãos nacionais mediante a solicitação. As documentações técnicas especiais pertinentes à máquina foram elaboradas conforme o anexo VII secção B.

Nome do autorizado pela documentação: Klemens Müller, Wolfgang Auch  
Endereço do autorizado pela documentação: vide o endereço do fabricante

Bisingen,

março de 2010  
Data

\_\_\_\_\_  
Klemens Müller  
- Quality & Process Representative -

  
\_\_\_\_\_  
Assinatura

Março de 2010  
Data

\_\_\_\_\_  
Wolfgang Auch  
- Technical Director -

  
\_\_\_\_\_  
Assinatura

## 1. Symbolen en afkortingen

De in deze handleiding en evt. op het elektrisch gereedschap gebruikte symbolen zijn bedoeld om u te attenderen op mogelijke risico's bij het werk met dit elektrische gereedschap. U dient de betekenis van de symbolen/instructies te begrijpen en overeenkomstig te handelen, om efficiënter en veiliger te kunnen werken.

De veiligheidsinstructies, opmerkingen en symbolen vervangen de maatregelen ter voorkoming van ongevallen niet.

### Symbolen



Belangrijke instructie voor de veiligheid. Altijd opvolgen, anders kunnen er zware verwondingen optreden.



Waarschuwing voor gevaarlijke elektrische spanning



Waarschuwing voor hete oppervlakken

### -WAARSCHUWING-

*Voor een mogelijk gevaarlijke situatie die tot letsel of materiële schade kan leiden.*

### -OPMERKING-

Toepassingsinstructies en andere nuttige informatie

## 2. Veiligheidswaarschuwingen

### Algemene veiligheidswaarschuwingen voor elektrische gereedschappen



#### WAARSCHUWING!

Lees alle veiligheidswaarschuwingen en alle voorschriften.



*Als de waarschuwingen en voorschriften niet worden opgevolgd, kan dit een elektrische schok, brand of ernstig letsel tot gevolg hebben.*



Bewaar alle waarschuwingen en voorschriften voor toekomstig gebruik.

Het in de waarschuwingen gebruikte begrip „elektrisch gereedschap” heeft betrekking op elektrische gereedschappen voor gebruik op het

stroomnet (met netsnoer) en op elektrische gereedschappen voor gebruik met een accu (zonder netsnoer).

### Veiligheid van de werkomgeving

Houd uw werkomgeving schoon en goed verlicht.

*Een rommelige of onverlichte werkomgeving kan tot ongevallen leiden.*

Werk met het elektrische gereedschap niet in een omgeving met explosiegevaar waarin zich brandbare vloeistoffen, brandbare gassen of brandbaar stof bevinden.

*Elektrische gereedschappen veroorzaken vonken die het stof of de dampen tot ontsteking kunnen brengen.*



Houd kinderen en andere personen tijdens het gebruik van het elektrische gereedschap uit de buurt.

*Wanneer u wordt afgeleid, kunt u de controle over het gereedschap verliezen.*

### Elektrische veiligheid

De aansluitstekker van het elektrische gereedschap moet in het stopcontact passen. De stekker mag in geen geval worden veranderd. Gebruik geen adapterstekkers in combinatie met geaarde elektrische gereedschappen.

*Onveranderde stekkers en passende stopcontacten beperken het risico van een elektrische schok.*

Voorkom aanraking van het lichaam met geaarde oppervlakken, bijvoorbeeld van buizen, verwarmingen, fornuizen en koelkasten.

*Er bestaat een verhoogd risico door een elektrische schok wanneer uw lichaam geaard is.*



Houd het gereedschap uit de buurt van regen en vocht.

*Het binnendringen van water in het elektrische gereedschap vergroot het risico op een elektrische schok.*

Gebruik de kabel niet voor een verkeerd doel, om het elektrische gereedschap te dragen of op te hangen of om de stekker uit het stopcontact te trekken. Houd de kabel uit de buurt van hitte, olie, scherpe randen en bewegende gereedschappen.

*Beschadigde of in de war geraakte kabels vergroten het risico van een elektrische schok.*

Wanneer u buitenshuis met elektrisch gereedschap werkt, dient u alleen verlengkabels te gebruiken die voor gebruik buitenshuis zijn goedgekeurd.

*Het gebruik van een voor gebruik buitenshuis geschikte verlengkabel beperkt het risico van een elektrische schok.*

Als het gebruik van het elektrische gereedschap in een vochtige omgeving onvermijdelijk is, dient u een aardlekschakelaar te gebruiken.

*Het gebruik van een aardlekschakelaar vermindert het risico van een elektrische schok.*

### Veiligheid van personen

Wees alert, let goed op wat u doet en ga met verstand te werk bij het gebruik van het elektrische gereedschap. Gebruik geen elektrisch gereedschap wanneer u moe bent of onder invloed staat van drugs, alcohol of medicijnen.

*Een moment van onoplettendheid bij het gebruik van het elektrische gereedschap kan tot ernstige verwondingen leiden.*



Draag persoonlijke beschermende uitrusting. Draag altijd een veiligheidsbril.



*Het dragen van persoonlijke beschermende uitrusting zoals een stofmasker, slipvaste werkschoenen, een veiligheidshelm of gehoorbescherming, afhankelijk van de aard en het gebruik van het elektrische gereedschap, vermindert het risico van verwondingen.*



Voorkom per ongeluk inschakelen. Controleer dat het elektrische gereedschap uitgeschakeld is voordat u de stekker in het stopcontact steekt of de accu aansluit en voordat u het gereedschap oppakt of draagt. *Wanneer u bij het dragen van het elektrische gereedschap uw vinger aan de schakelaar hebt of wanneer u het gereedschap ingeschakeld op de stroomvoorziening aansluit, kan dit tot ongevallen leiden.*

Verwijder instelgereedschappen of schroefsluutels voordat u het elektrische gereedschap inschakelt.

*Een instelgereedschap of sleutel in een draaiend deel van het gereedschap kan tot verwondingen leiden.*

Voorkom een onevenwichtige lichaamshouding. Zorg ervoor dat u stevig staat en steeds in evenwicht blijft.

*Daardoor kunt u het elektrische gereedschap in onverwachte situaties beter onder controle houden.*

Draag geschikte kleding. Draag geen loshangende kleding of sieraden. Houd haren, kleding en handschoenen uit de buurt van bewegende delen. *Loshangende kleding, lange haren en sieraden kunnen door bewegende delen worden meegenomen.*

Wanneer stofafzuigings- of stofopvangvoorzieningen kunnen worden gemonteerd, dient u zich ervan te verzekeren dat deze zijn aangesloten en juist worden gebruikt.

*Het gebruik van een stofafzuiging beperkt het gevaar door stof.*

Zorgvuldige omgang met en zorgvuldig gebruik van elektrische gereedschappen

Overbelast het gereedschap niet. Gebruik voor uw werkzaamheden het daarvoor bestemde elektrische gereedschap.

*Met het passende elektrische gereedschap werkt u beter en veiliger binnen het aangegeven capaciteitsbereik.*

Gebruik geen elektrisch gereedschap waarvan de schakelaar defect is.

*Elektrisch gereedschap dat niet meer kan worden in- of uitgeschakeld, is gevaarlijk en moet worden gerepareerd.*



Trek de stekker uit het stopcontact of neem de accu uit het elektrische gereedschap voordat u het gereedschap instelt, toebehoren wisselt of het gereedschap weglegt.

*Deze voorzorgsmaatregel voorkomt onbedoeld starten van het elektrische gereedschap.*

Bewaar niet-gebruikte elektrische gereedschappen buiten bereik van kinderen. Laat het gereed-

schap niet gebruiken door personen die er niet mee vertrouwd zijn en deze aanwijzingen niet hebben gelezen.

*Elektrische gereedschappen zijn gevaarlijk wanneer deze door onervaren personen worden gebruikt.*

Verzorg het elektrische gereedschap zorgvuldig. Controleer of bewegende delen van het gereedschap correct functioneren en niet vastklemmen en of onderdelen zodanig gebroken of beschadigd zijn dat de werking van het elektrische gereedschap nadelig wordt beïnvloed. Laat deze beschadigde onderdelen voor het gebruik repareren. *Veel ongevallen hebben hun oorzaak in slecht onderhouden elektrische gereedschappen.*

Houd snijdende inzetgereedschappen scherp en schoon.

*Zorgvuldig onderhouden snijdende inzetgereedschappen met scherpe snijkanten klemmen minder snel vast en zijn gemakkelijker te geleiden.*

Gebruik elektrisch gereedschap, toebehoren, inzetgereedschappen en dergelijke volgens deze aanwijzingen. Let daarbij op de arbeidsomstandigheden en de uit te voeren werkzaamheden. *Het gebruik van elektrische gereedschappen voor andere dan de voorziene toepassingen kan tot gevaarlijke situaties leiden.*

Service



Laat het elektrische gereedschap alleen repareren door gekwalificeerd en vakkundig personeel en alleen met originele vervangingsonderdelen.

*Daarmee wordt gewaarborgd dat de veiligheid van het gereedschap in stand blijft.*

Gereedschapsspecifieke veiligheidsvoorschriften



Draag gehoorbescherming. *De blootstelling aan lawaai kan gehoorverlies tot gevolg hebben.*



Zet het werkstuk vast. *Een met spanvoorzieningen of een bankschroef vastgehouden werkstuk wordt beter vastgehouden dan u met uw hand kunt doen.*

Inzetgereedschappen moeten minimaal geschikt zijn voor het toerental dat op het elektrische gereedschap is aangegeven.

*Schijffrezen of andere inzetgereedschappen die met een te hoog toerental draaien, kunnen uit elkaar vliegen en verwondingen veroorzaken.*

Gebruik geen stompe of beschadigde frezen. *Stompe of beschadigde frezen veroorzaken een verhoogde wrijving, kunnen vastgeklemd worden en leiden tot onbalans.*

Beweeg het elektrische gereedschap alleen ingeschakeld naar het werkstuk. *Anders bestaat er gevaar voor een terugslag als het inzetgereedschap in het werkstuk vasthaakt.*

Frees nooit over metalen voorwerpen, spijkers of schroeven.

*Het freesgereedschap kan beschadigd worden en dit kan tot sterke trillingen leiden.*

Bewerk geen asbesthoudend materiaal. *Asbest geldt als kankerverwekkend.*

Tref veiligheidsmaatregelen wanneer er bij werkzaamheden stoffen kunnen ontstaan die schadelijk voor de gezondheid, brandbaar of explosief zijn.

*Bijvoorbeeld: sommige soorten stof gelden als kankerverwekkend. Draag een stofmasker en gebruik een afzuiging voor stof en spanen, als deze kan worden aangesloten.*

Wacht tot het elektrische gereedschap tot stilstand is gekomen voordat u het neerlegt.

*Het inzetgereedschap kan vasthaken en dit kan tot het verlies van de controle over het elektrische gereedschap leiden.*

Zorg dat het net- en verlengsnoer altijd naar achteren wegloopt.

*Zo struikelt u tijdens het werk minder snel over het snoer.*

Machine niet aan de kabel dragen.

Zet de schakelaar in de positie "UIT", voordat u de stekker uit het stopcontact trekt.

*Als het apparaat later weer op het net wordt aangesloten, wordt een ongewild starten van de machine voorkomen en wordt het gevaar voor ongevallen geringer.*



Niet gebruikte gereedschappen moeten veilig, in droge, afgesloten ruimten en onbereikbaar voor kinderen worden bewaard!



Voor het aanbrengen van aanduidingen op de machine mag niet in de behuizing worden geboord.

*De veiligheidsisolatie wordt dan overbrugd. Gebruik stickers.*



Gebruik het elektrische gereedschap niet als het snoer beschadigd is. Raak het beschadigde snoer niet aan en trek de stekker uit het stopcontact als het snoer tijdens de werkzaamheden beschadigd is.

*Beschadigde snoeren vergroten het risico op een elektrische schok.*

**Restrisico's.** Hoewel de bedieningshandleidingen bij onze elektrische gereedschappen voorzien zijn met betrekking tot veilig werken met elektrische apparaten bevatten, brengt ieder elektrisch gereedschap bepaalde restrisico's met zich mee die ook door beschermingsvoorzieningen niet geheel uit te sluiten zijn. Bedien het gereedschap daarom altijd met de noodzakelijke voorzichtigheid!

### 3. Beschrijving van het apparaat



Lees voor de inbedrijfstelling eerst alle veiligheidsvoorschriften en instructies.

*Wanneer de veiligheidsvoorschriften en instructies niet in acht worden genomen, kan dit een elektrische schok, brand of ernstig letsel tot gevolg hebben.*

Vouw de uitvouwbare pagina met de afbeelding van het gereedschap open en laat deze pagina opengevouwen terwijl u de gebruiksaanwijzing leest.

#### Componenten

- 1 Spanmoer
- 2 Spantang
- 3 Spindel
- 4 Vergrendelingsknop
- 5 AAN/UIT-schakelaar
- 6 Stelwiel toerentalregeling
- 7 Netsnoermodule
- 8 Vergrendeling netsnoermodule



Afgebeelde of beschreven accessoires behoren niet altijd tot de leveringsomvang.

#### Leveringsomvang

Zie verpakking

#### Voorgescreven gebruik van het systeem

De inbouw-frees- en slijpmotor is bestemd voor freeswerkzaamheden van hout en kunststoffen en voor het slijpen van hout, kunststof, staal en aluminium. **Zonder geschikte freesadapters mag de motor niet met de hand worden geleid.**

#### Eisen die gesteld worden aan de gebruiker

Het apparaat mag uitsluitend door bevoegd, opgeleid personeel worden bediend, onderhouden en in stand worden gehouden. Dit personeel dient op de hoogte te worden gesteld over de risico's die kunnen optreden.

Technische specificaties

**Fres- en slijpmotor 530FM**

Opgenomen vermogen	Watt	530
Afgegeven vermogen	Watt	270
Toerental onbelast	min <sup>-1</sup>	29.000
Toerental bij nom. belasting	min <sup>-1</sup>	14.300

Gereedschapshouder met spantang ø	mm	8
Slijpelement ø , max.	mm	40
Freesdiameter	mm	30
Afmeting	mm	240x73
Gewicht	kg	1,3
Beschermingsklasse		II

**Fres- en slijpmotor 800FME**

Opgenomen vermogen	Watt	800
Afgegeven vermogen	Watt	420
Toerental onbelast	min <sup>-1</sup>	10.000-29.000
Toerental bij nom. belasting	min <sup>-1</sup>	25.000

Gereedschapshouder met spantang ø	mm	8
Slijpelement ø , max.	mm	40
Freesdiameter	mm	36
Afmeting	mm	262x73
Gewicht	kg	1,4
Beschermingsklasse		II

**Fres- en slijpmotor 1050FME/1050FME-1**

Opgenomen vermogen	Watt	1050
Afgegeven vermogen	Watt	600
Toerental onbelast:		
1050FME	min <sup>-1</sup>	10.000-29.000
1050FME-1	min <sup>-1</sup>	5.000-25.000
Toerental bij nom. belasting	min <sup>-1</sup>	24.800

Gereedschapshouder met spantang ø	mm	8
Slijpelement ø , max.	mm	40
Freesdiameter	mm	36
Afmeting	mm	289x73
Gewicht	kg	1,7
Beschermingsklasse		II



Uw elektrische gereedschap is volgens EN 60745 dubbel geïsoleerd; een aardleiding is hierdoor overbodig.

Het apparaat is niet storend voor radio- en televisieontvangst volgens EN 55014-1 en stoortvrij volgens EN 55014-2.

Geluids- en trillingsinformatie

Geluidsgrenzen

Meetwaarden bepaald overeenkomstig EN 60745.

Het A-beproefde geluidsniveau van het apparaat bedraagt typischerwijs:

Geluidsdrukpiek (L<sub>pA</sub>) 78 dB(A)

Geluidscapaciteitspiek (L<sub>wA</sub>) 89 dB(A)

Meetonnauwkeurigheid K = 3 dB



Het geluidsniveau bij het werken kan 85 dB(A) overschrijden.

**Gehoorbescherming dragen!**

4. Bediening



Trek voor alle werkzaamheden aan het elektrisch gereedschap eerst het snoer uit het stopcontact.

Ingebruikname



Let op de netspanning!

Controleer voor inbedrijfstelling of de op het typeplaatje aangegeven netspanning en netfrequentie overeenkomen met de gegevens van uw stroomnet.

- ▶ Evt. netsnoermodule aansluiten

Netsnoer



Als het snoer tijdens de werkzaamheden beschadigd raakt, onmiddellijk de stekker uit het stopcontact trekken.

## Netsnoer



Netsnoer

Een beschadigd netsnoer mag niet meer worden gebruikt. Het snoer dient onmiddellijk door een vakman te worden vervangen.

## Netsnoermodule



Netsnoermodule met patent snelsluiting.

Sluit de stroomkabelmodule **7** op de handgreep aan. De stekker moet vastklikken.

Gebruik de netsnoermodule **7** alleen voor elektrische gereedschappen van Kress. Probeer in geen geval, andere apparaten hiermee te laten werken.

Een beschadigde netsnoermodule mag niet meer worden gebruikt. Deze moet onmiddellijk door een nieuwe Kress-netsnoermodule worden vervangen.

De beide vergrendelingsknoppen **4** indrukken en de netsnoermodule **7** uit de handgreep trekken.

Gebruik uitsluitend de originele Kress-netsnoermodule.

## Extra functie

## Constante elektronica (optie)



De constante elektronica houdt het toerental bij onbelaste en belaste werking nagenoeg constant en garandeert hierdoor een gelijkmatige prestatie.

## Elektronica (optie)

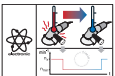

Bij overbelasting of oververhitting bij permanente werking, reduceert het apparaat het toerental automatisch, totdat het apparaat voldoende is afgekoeld.

## Langzame start

De opstartstroombegrenzing reduceert de inschakelstroomsterkte. De motor gaat voorzichtig sneller draaien tot het gekozen toerental. Daardoor kan de levensduur van de machine aanzienlijk worden verlengd.

## Elektronische Overbelastingsbeveiliging

Bij een krachtige, voor de motor gevaarlijke belasting wordt het toerental van de freesmotor door de geïntegreerde motorbewaking gereduceerd. De machine moet worden ontlast – het beste even kort van het werkstuk wegnemen – zodat u daarna weer over het volledige vermogen kunt beschikken.

## Bediening



Na het uitschakelen loopt het gereedschap nog korte tijd door.

*Bij contact met het steunvlak kunt u de controle over het apparaat verliezen.*

## In- of uitschakelen

Duw de aan/uit-schakelaar **5** naar voren om de machine in te schakelen.

Druk op de naar buiten gekantelde voorkant van de aan/uit-schakelaar **5** om de machine uit te schakelen.

## Toerental vooraf selecteren (optie)

Bij apparaten met draaistopschakelaar **6** kan het toerental afhankelijk van de toepassing met de draaistopschakelaar **6** worden ingesteld.

	800FME / 1050FME	1050FME-1
1	10.000 min <sup>-1</sup>	5.000 min <sup>-1</sup>
2	12.600 min <sup>-1</sup>	7.700 min <sup>-1</sup>
3	17.000 min <sup>-1</sup>	12.500 min <sup>-1</sup>
4	21.000 min <sup>-1</sup>	16.500 min <sup>-1</sup>
5	25.000 min <sup>-1</sup>	21.000 min <sup>-1</sup>
6	29.000 min <sup>-1</sup>	25.000 min <sup>-1</sup>



Gereedschap vervangen



Trek de stekker uit het stopcontact voordat u het gereedschap instelt, accessoires verwisselt of het gereedschap weglegt.

*Deze voorzorgsmaatregel voorkomt onbedoeld starten van het gereedschap.*



Draag bij het **Vervangen van gereedschap** beschermhandschoenen.

*Het gebruikte gereedschap kan bij langere werkzaamheden sterk worden verhit en/of de snijkanten van het gebruikte gereedschap zijn scherp.*

Inspannen van gereedschap

De spindel **3** van de frees- en slijpmotor is voorzien van een precisie-spantang **2** voor de bevestiging van gereedschap. Een spindelvergrendeling vergemakkelijkt het aantrekken en losdraaien van de spanmoer **1**.

- ▶ Voor het inspannen van gereedschap wordt de spindel **3** door het indrukken van de vergrendeltoets **4** vergrendeld.
- ▶ Met een steeksleutel SW 17 wordt de spanmoer **1** vastgedraaid.
- ▶ Bij het verwijderen van het gereedschap wordt de spindel **3** wederom geblokkeerd.
- ▶ De spanmoer **1** wordt met de steeksleutel een omwenteling losgedraaid. Na nog enkele omwentelingen kan het gereedschap worden verwijderd.



**Let op!** Nadat het gereedschap is aangebracht, altijd eerst proefdraaien op het maximale toerental, waarbij erop moet worden gelet dat niemand zich binnen de reikwijdte van het roterende gereedschap bevindt. Beschadigd gereedschap breekt meestal al tijdens het proefdraaien.

Tips voor de werkzaamheden

Werken met de freesmotor



Draag een veiligheidsbril en gehoorbescherming.

Bij het gebruik van een boorstandaard of een booren freesbank – evtl. in combinatie met een freestafel – moeten de aanwijzingen in de daarbij behorende gebruiksaanwijzingen in acht worden genomen.

Bovendien moet erop worden gelet, dat de aanslaglinealen zo dicht mogelijk naar de frees zijn geschoven, de handbescherming (zichtbescherming) zo dicht mogelijk boven het werkstukoppervlak wordt geplaatst en bij freeswerkzaamheden altijd die voorzieningen moeten worden gebruikt, die het veilig geleiden van het werkstuk garanderen, bijv. aanslaglineaal, hulpaanslag, aanvoerschuij of terugslagblok bij inzetfreeswerkzaamheden.

De verplaatsingsrichting van het werkstuk moet altijd tegengesteld aan de omlooprichting van de frees worden gekozen (teggengesteld draaien):



**Voorzichtig!** Frees altijd in tegengestelde richting!

Slijpwerkzaamheden

Bij gebruik van de frees- en slijpmotor als slijper in handmatige modus, moet erop worden gelet dat de omloopsnelheid, volgens opgave van de gereedschapfabrikant, niet wordt overschreden

De omvangssnelheid kan als volgt worden berekend:

$$V = \frac{d \times \pi \times n}{60000}$$

$V =$  Omvangssnelheid  $\frac{m}{s}$   
 $d =$  Slijpelement- $\varnothing$  in mm

$$\pi = 3,14$$

NL

$n =$  Nullast toerental van de frees- en slijpmotor in omwentelingen/min.

Voorbeeld: het gebruikte slijpelement heeft een diameter van 25 mm.

$$V = \frac{25 \times \pi \times 30000}{60000} \frac{m}{s} = 39,75 \frac{m}{s}$$

Het toegestane maximale toerental mag niet worden overschreden.

### Er moet op worden gelet, dat

- ▶ de gebruikte slijpelementen met keramiek of kunsthars gebonden zijn.
- ▶ de slijpelementen zo worden bewaard, dat ze niet beschadigd raken (scheuren in de slijpelementen, beschadigde gereedschapschacht enz. zijn levensgevaarlijk voor de gebruiker.
- ▶ voor het gebruik van nieuwe slijpelementen eerst ten minste 5 minuten onbelast wordt proefgedraaid.

### -OPMERKING-

Zeer hoge toerentallen zorgen voor een snelle slijtage en kortere standtijden van het gereedschap!

### -WAARSCHUWING-

Alleen scherp en goed onderhouden freesgereedschap gebruiken! U kunt het beste ons originele freesgereedschap gebruiken.

Bij het gebruik van ander freesgereedschap mogen de door de fabrikant op draaiende gereedschappen permanent aangebrachte toerentallen in geen geval worden overschreden!

### Freesbewerking

- ⚠ Houd uw handen uit de buurt van de freesomgeving en de frees. Houd met uw andere hand de extra handgreep vast.  
*Als u de freesmachine met beide handen vasthoudt, kunnen uw handen niet door de frees verwond worden.*
- ⚠ Beweeg het elektrische gereedschap alleen ingeschakeld naar het werkstuk.  
*Anders bestaat er gevaar voor een terugslag als het inzetgereedschap in het werkstuk vasthaakt.*

## 5. Gereedschappen en accessoires

⚠ Draag tijdens werkzaamheden met het elektrische gereedschap altijd een stofmasker.



Gebruik geen kettingblad of getand zaagblad.



Zulke inzetgereedschappen veroorzaken vaak een terugslag of het verlies van de controle over het elektrische gereedschap.

### Toegelaten slijpgereedschap

U kunt alle in de afbeeldingen weergegeven slijpgereedschappen gebruiken.

Neem het toegelaten toerental, resp. omloopsnelheid op het label van het slijpgereedschap in acht.

De specificaties op het typeplaatje van het elektrische gereedschap mogen het toegelaten toerental [ $\text{min}^{-1}$ ] resp. de omloopsnelheid [ $\text{m/s}$ ] van het gebruikte slijpgereedschap niet overschrijden.

Het gebruikte slijpgereedschap mag uit veiligheidsoverwegingen alleen worden gebruikt met een maximale omloopsnelheid van 80 m/s.

⚠ Bij alle slijpgereedschap de aanwijzingen van de fabrikant van het slijpgereedschap in acht nemen.

### Verwisselen van spantang

Wartelmoer 1 losdraaien en vervolgens gereedschap met hiervoor geschikte snijbescherming uitnemen (let op: kans op letsel).



Wartelmoer 1 inclusief spantang 2 uitschroeven.



Spantang 2 aan de doorgaande sleuf met duim en wijsvinger samendrukken.

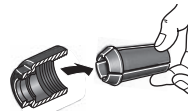

Spantang 2 weggiepen en uit wartelmoer 1 nemen.



**Voorzichtig!** Wartelmoer **1** ter bescherming van het schroefdraad iets op spil **3** draaien, maar niet geheel vasttrekken, indien geen gereedschap is geplaatst. De span-tang **2** kan te sterk worden samenge-drukt en hierbij beschadigd worden.

Werken met buigzame as

De frees- en slijpmotor is dankzij het instelbare toerental ook zeer geschikt als aandrijving voor buigzame assen.

Hierbij dient in acht te worden genomen dat het maximaal toelaatbare toerental van de buigzame as van de motor niet wordt overschreden.



Draag een veiligheidsbril en gehoorbescherming.

## 6. Onderhoud en service

### Onderhoud en reiniging



Trek voor alle werkzaamheden aan het elektrisch gereedschap eerst het snoer uit het stopcontact.

- ▶ Houd het elektrische gereedschap en de ventilatieopeningen steeds schoon.
- ▶ Van buiten toegankelijke kunststof onderdelen regelmatig afvegen met een doek zonder reinigingsmiddel.
- ▶ Blaas na elke klus het stof uit de ventilator, dit verhoogt de levensduur van uw apparaat.

Koolborstels vervangen

Versleten koolborstels door een bevoegde klantendienst laten vervangen.

### Service



Na een veeleisende klus gedurende langere tijd moet het apparaat in verband met een inspectie en grondige reiniging bij een servicestation van Kress worden ingeleverd.

De betreffende servicestations kunt u vinden in het bijgevoegde blad "SERVICE" of op onze Internetsite [www.kress-elektrik.de](http://www.kress-elektrik.de).

Reserveonderdelen/explosietekening

Explosietekeningen en lijsten met reserveonderdelen vindt u op onze homepage <http://spareparts.kress-elektrik.de>

### Afvalverwerking



Terugwinnen van grondstoffen in plaats van het weggooien van afval. Gereedschap, accessoires en verpakking moeten op een voor het milieu verantwoorde manier worden hergebruikt.

De kunststof delen zijn gekenmerkt om ze per soort te kunnen recyclen.



Alleen voor EU-landen  
Geef elektrisch gereedschap niet met het huisvuil mee!

Volgens de Europese richtlijn 2002/96/EG inzake oude elektrische en elektronische apparaten en de toepassing daarvan binnen de nationale wetgeving, dient gebruikt elektrisch gereedschap gescheiden te worden ingezameld en te worden afgevoerd naar een recycle bedrijf dat voldoet aan de geldende milieueisen.

## Garantie

1. Dit elektrische gereedschap werd zorgvuldig gecontroleerd, getest en werd aan een strenge kwaliteitscontrole onderworpen.
2. Wij garanderen u een kostenloze oplossing van storingen aan elektrische gereedschappen, die binnen een termijn van 24 maanden na verkoopsdatum zijn opgetreden bij de eindverbruiker en te wijten zijn aan een materiaal- of productiefout. Voor sommige landen gelden individuele speciale regelingen betreffende de garantiebepalingen. Wij behouden ons het recht voor om defecte onderdelen te repareren of te vervangen. Vervangen onderdelen worden ons eigendom.
3. Bij ondeskundig gebruik of behandeling of het openen van het apparaat door niet bevoegde reparatie-centra vervalt de garantie. Van de garantie uitgesloten zijn: mechanische beschadigingen door vallen etc., beschadigingen door binnendringen van water of andere vloeistoffen, afgesneden of beschadigde snoeren, motorschade en mechanische schade door ondeskundige overbelasting, slijtende onderdelen, bijv. koolborstels, boorhouder, boorhoudersleutels, boor-spillen bij slijtage, motoren, netsnoeren, accu's, zaagbladen, slijpschijven, stofzakken, algemene accessoires (boren, beitels, etc.). Meer informatie over de verschillende slijtende delen van het apparaat kunt u ontvangen onder <http://spareparts.kress-elektrik.de> of bij één van onze service-centra.
4. Aanspraken op de garantie kunnen alleen in behandeling worden genomen als de schade onverwijld werd gemeld (ook bij transportschade). Er volgt geen verlenging van de garantieperiode na uitvoering van garantieprestaties.
5. Wanneer u aanspraak op de garantie wilt maken, stuur dan a.u.b de originele aankoopfactuur samen met het apparaat naar ons of naar het betreffende service-centrum op.
6. Door de door ons opgenomen garantieverplichtingen zijn alle verdere aanspraken van de koper – met name het recht op koopvernietiging, prijsreductie of het eisen van schadevergoeding – uitgesloten.
7. De koper heeft echter naar keuze het recht op prijsreductie (vermindering van het aankoopbedrag) of op koopvernietiging (annuleren van het koopcontract), indien wij er niet in slagen, eventueel opgetreden defecten binnen een redelijke termijn te herstellen.
8. Niet uitgesloten zijn de eisen van schadevergoeding volgens §§ 463, 480 par. 2, 635 BGB wegens het ontbreken van toegekende eigenschappen.
9. De bepalingen onder punt 7 en 8 gelden alleen maar voor de Bondsrepubliek Duitsland.



Technische wijzigingen voorbehouden

## EG-verklaring van inbouw

De fabrikant: KRESS-elektrik GmbH & Co. KG,  
Hechingerstrasse 48  
D-72406 Bisingen  
Tel.: +49(0)7476 / 87-0

verklaart hierbij dat het volgende product:

productbenaming: Inbouw-freesmotor  
Type-aanduiding: 530 FM, 800 FME, 1050 FME, 1050 FME-1  
Serienummer: 2010XXXXXXX  
Bouwjaar: 2010

voldoet aan de volgende algemene voorschriften van de richtlijn **Machines (2006/42/EG)**:  
Bijlage I, artikels 1.1.2, 1.1.3, 1.1.5, 1.3.2, 1.3.4 en 1.5.1.

De onvolledige machine blijft voldoen aan alle bepalingen van de richtlijnen **Elektrische bedrijfsmiddelen (2006/95/EG)** en **Elektromagnetische compatibiliteit 2004/108/EC/EMC**.

De onvolledige machine mag pas dan in bedrijf worden genomen, totdat is vastgesteld dat de machine, waarin de bovengenoemde onvolledige machine moet worden gemonteerd, voldoet aan de bepalingen van de richtlijn **Machines (2006/42/EG)**.

De fabrikant verbindt zich ertoe de specifieke documenten voor de onvolledige machine elektronisch over te dragen, indien de nationale autoriteiten hierom verzoeken.  
De bij de machine behorende speciale technische documentatie bedoeld in bijlage VII B werd gecreëerd.

Naam van de gevolmachtigde voor documentatie: Klemens Müller, Wolfgang Auch  
Adres van de gevolmachtigde voor documentatie: zie adres van de fabrikant

Bisingen,

Maart 2010  
Datum

\_\_\_\_\_  
Klemens Müller  
- Quality & Process Representative -

  
\_\_\_\_\_  
Handtekening

Maart 2010  
Datum

\_\_\_\_\_  
Wolfgang Auch  
- Technical Director -

  
\_\_\_\_\_  
Handtekening

## 1. Symboler och förkortningar

De symboler som finns i denna bruksanvisning och på apparaten är till för att rikta er uppmärksamhet på möjliga faror vid användning av elverktyget. Du måste förstå betydelsen med symbolen/anvisningen för att hantera apparaten effektivt och säkert.

Säkerhetsvarningarna, anvisningarna och symbolerna är ingen ersättning för föreskriftsmässiga åtgärder för att förhindra olyckor.

### Symbol

SE



Extra viktiga anvisningar för säkerheten. Följ alltid dessa, annars kan svår skada uppstå.



Varning för farlig elektrisk spänning



Varning för varma ytor

### -VARNING-

*För en möjligt farlig situation som kan leda till kroppsskada eller sakskada.*

### -ANVISNING-

Användaranvisningar och annan nyttig information.

## 2. Säkerhetsanvisningar

### Allmänna säkerhetsanvisningar för elverktyg



#### WARNING!

Läs noga igenom alla anvisningar. Fel som uppstår till följd av att anvisningarna nedan inte följts kan orsaka elstöt, brand och/eller allvarliga kroppsskador.



Förvara alla varningar och anvisningar för framtida bruk.

Nedan använt begrepp "El-verktyg" hänför sig till nätdrivna elverktyg (med nätsladd) och till batteridrivna elverktyg (sladdlösa).

### Arbetsplatssäkerhet

Håll arbetsplatsen ren och välbelyst.

*Oordning på arbetsplatsen och dåligt belyst arbetsområde kan leda till olyckor.*

Använd inte elverktyget i explosionsfarlig omgivning med brännbara vätskor, gaser eller damm.

*Elverktyg alstrar gnistor som kan antända dammet eller gaserna.*



Håll under arbetet med elverktyget barn och obehöriga personer på betryggande avstånd.

*Om du störs av obehöriga personer kan du förlora kontrollen över elverktyget.*

### Elektrisk säkerhet

Elverktygets stickpropp måste passa till vägguttaget. Stickproppen får absolut inte förändras. Använd inte adapterkontakter tillsammans med skyddsjordade elverktyg.

*Oförändrade stickproppar och passande vägguttag reducerar risken för elstöt.*

Undvik kroppskontakt med jordade ytor som t. ex. rör, värmeelement, spisar och kylskåp.

*Det finns en större risk för elstöt om din kropp är jordad.*



Skydda elverktyget mot regn och väta.

*Tränger vatten in i ett elverktyg ökar risken för elstöt.*

Missbruka inte nätsladden och använd den inte för att bära eller hänga upp elverktyget och inte heller för att dra stickproppen ur vägguttaget. Håll nätsladden på avstånd från värme, olja, skarpa kanter och rörliga maskindelar.

*Skadade eller tilltrasslade ledningar ökar risken för elstöt.*

När du arbetar med ett elverktyg utomhus, använd endast förlängningssladdar som är godkända för utomhusbruk.

*Om en lämplig förlängningssladd för utomhusbruk används minskar risken för elstöt.*

Använd ett felströmsskydd om det inte är möjligt att undvika elverktygets användning i fuktig miljö. *Felströmsskyddet minskar risken för elstöt.*

## Personssäkerhet

Var uppmärksam, kontrollera vad du gör och använd elverktyget med förnuft. Använd inte elverktyget när du är trött eller om du är påverkad av droger, alkohol eller mediciner.

*Under användning av elverktyg kan även en kort uppmärksamhet leda till allvarliga kroppsskador.*



Bär alltid personlig skyddsutrustning och skyddsglasögon.



*Användning av personlig skyddsutrustning som t. ex. dammfiltermask, halkfria säkerhetsskor, skyddshjälm och hörselskydd reducerar alltefter elverktygets typ och användning risken för kroppsskada.*



Undvik oavsiktlig igångsättning. Kontrollera att elverktyget är frånkopplat innan du ansluter stickproppen till vägguttaget och/eller ansluter/tar bort batteriet, tar upp eller bär elverktyget. *Om du bär elverktyget med fingret på strömställaren eller ansluter påkopplat elverktyg till nätströmmen kan olycka uppstå.*

Ta bort alla inställningsverktyg och skruvnycklar innan du kopplar på elverktyget.

*Ett verktyg eller en nyckel i en roterande komponent kan medföra kroppsskada.*

Undvik onormala kroppsställningar. Se till att du står stadigt och håller balansen.

*I detta fall kan du lättare kontrollera elverktyget i oväntade situationer.*

Bär lämpliga arbetskläder. Bär inte löst hängande kläder eller smycken. Håll håret, kläderna och handskarna på avstånd från rörliga delar.

*Löst hängande kläder, långt hår och smycken kan dras in av roterande delar.*

Vid elverktyg med dammut sugnings- och -uppsamlingsutrustning, se till att denna är rätt monterade och används på korrekt sätt.

*Användning av dammut sugning minskar de risker damm orsakar.*

Korrekt användning och hantering av elverktyg

Överbelasta inte elverktyget. Använd för aktuellt arbete avsett elverktyg.

*Med ett lämpligt elverktyg kan du arbeta bättre och säkrare inom angivet effektområde.*

Ett elverktyg med defekt strömställare får inte längre användas.

*Ett elverktyg som inte kan kopplas in eller ur är farligt och måste repareras.*



Dra stickproppen ur vägguttaget och/eller ta bort batteriet innan inställningar utförs, tillbehörsdelar byts ut eller elverktyget lagras.

*Denna skyddsåtgärd förhindrar oavsiktlig inkoppling av elverktyget.*

Förvara elverktygen oåtkomliga för barn. Låt elverktyget inte användas av personer som inte är förtrogna med dess användning eller inte läst denna anvisning.

*Elverktygen är farliga om de används av oerfarna personer.*

Sköt elverktyget omsorgsfullt. Kontrollera att rörliga komponenter fungerar felfritt och inte kärvar, att komponenter inte brustit eller skadats; orsaker som kan leda till att elverktygets funktioner påverkas menligt. Låt skadade delar repareras innan elverktyget tas i bruk.

*Många olyckor orsakas av dåligt skötta elverktyg.*

Håll skärverktygen skarpa och rena.

*Omsorgsfullt skötta skärverktyg med skarpa eggar kommer inte så lätt i kläm och går lättare att styra.*

Använd elverktyget, tillbehör, insatsverktyg osv. enligt dessa anvisningar. Ta hänsyn till arbetsvillkoren och arbetsmomenten.

*Om elverktyget används på ett sätt som det inte är avsett för kan farliga situationer uppstå.*

## Service



Låt endast kvalificerad fackpersonal reparera elverktyget och endast med originalreservdelar.

*Detta garanterar att elverktygets säkerhet upprätthålls.*

## Verktygsspecifika säkerhetsinstruktioner



Bär hörselskydd.

*Risk finns för att buller leder till hörselskada.*



Säkra arbetsstycket.

*Ett arbetsstycke som är fastspänt i en uppspanningsanordning eller ett skruvstycke hålls säkrare än med handen.*

Insatsverktygen måste vara konstruerade så att de klarar minst det varvtal som anges på elverket.

*SE Skivfräs eller andra insatsverktyg som körs med för högt varvtal kan sprängas isär och förorsaka personskada.*

Använd inte oskarpa eller skadade fräsverktyg. *Oskarpa och skadade fräsverktyg orsakar en högre friktion, kan klämmas in och leda till obalans.*

Elverket ska vara i påslaget när det förs mot arbetsstycket.

*Risk för bakslag uppstår om insatsverktyget fastnar i arbetsstycket.*

Fräs aldrig över metallföremål som t.ex. spikar eller skruvar.

*Fräsverktyget kan ta skada och sedan leda till ökad vibration.*

Asbesthaltigt material får inte bearbetas.

*Asbest anses vara cancerframkallande.*

Vidtag skyddsåtgärder om risk finns för att hälsovådligt, brännbart eller explosivt damm uppstår under arbetet.

*Till exempel: Vissa damm klassificeras som cancerframkallande ämnen. Använd en dammfiltermask och om möjligt, damm/spånutsugning.*

Vänta tills elverket stannat helt innan du lägger bort det.

*Insatsverktyget kan haka upp sig och leda till att du kan förlora kontrollen över elverket.*

Vid drift skall alltid nät- och förlängningskabel föras bort från maskinen.

*Detta förminskar risken att snubbla över kablar under arbetets gång.*

Bär ej maskinen i anslutningssladden.

För omkopplaren till läge "AV" innan du drar ur kontakten ur vägguttaget.

*När apparaten åter kopplas in på elnätet så förhindras därmed en oavsiktlig start av maskinen och därmed minskar skaderisken.*



Ej använda verktyg måste förvaras på ett säkert sätt i torra, låsta utrymmen där de inte kan nås av barn!



För märkning får ej hål borras i maskinens motorkåpa.

*I detta fall finns risk för att skyddsisoleringen förbikopplas. Använd endast dekal.*



Elverket får inte användas med defekt sladd. Vidrör inte skadad nätsladd. Dra ur sladden ur vägguttaget om den skadats under arbetet.

*Skadade nätsladdar ökar risken för elstöt.*

**Resterande risker.** Trots att det finns uttömmande anvisningar för arbeten med elverket på ett säkert sätt i instruktionsböckerna till våra elverktyg så innebär varje elverket vissa resterande risker som inte kan uteslutas helt trots skyddsanordningar. Använd därför alltid elverket med största försiktighet!



## 3. Apparatbeskrivning



Läs alla säkerhetsanvisningar och anvisningar innan drifttagning.

*Fel som uppstår till följd av att säkerhetsanvisningarna och anvisningarna försummas kan orsaka elektrisk stöt, brand och/eller allvarliga kroppsskador.*

Fäll upp sidan med illustration av elverktyget och håll sidan uppfäld när du läser bruksanvisningen.

## Apparatdelar

- 1 Spännmutter
- 2 Spänntång
- 3 Spindel
- 4 Låsknapp
- 5 Till/från-brytare
- 6 Inställningsratt
- 7 Nätkabelmodul
- 8 Låsanordning för nätkabelmodul



Avbildade eller beskrivna tillbehör ingår ej i leveransen

## Leveransomfattning

Se förpackning

## Använd maskinen enligt anvisningarna

Motorn för fräs- och slipmaskiner ska användas för fräsarbeten av trä och plast och för att slipa trä, plast, stål och aluminium. **Utan lämplig anslutningsdel får motorn ej användas manuellt.**

## Krav på användaren

Apparaten får endast användas, underhållas och upprätthållas av personer som är auktoriserade och instruerade. Denna personal måste informeras om de föreliggande farorna.

## Tekniska data

<b>Fräs- och sllipmotor</b>		<b>530FM</b>
Upptagen effekt	Watt	530
Avgiven effekt	Watt	270
Tomgångsvarvtal	min <sup>-1</sup>	29.000
Varvtal vid full belastning	min <sup>-1</sup>	14.300
Verktögsfäste med chuck	ømm	8
Slipdel ø , max.	mm	40
Fräsdiameter	mm	30
Mått	mm	240x73
Vikt	kg	1,3
Skyddsklass		II
<b>Fräs- och sllipmotor</b>		<b>800FME</b>
Upptagen effekt	Watt	800
Avgiven effekt	Watt	420
Tomgångsvarvtal	min <sup>-1</sup>	10.000-29.000
Varvtal vid full belastning	min <sup>-1</sup>	25.000
Verktögsfäste med chuck	ømm	8
Slipdel ø , max.	mm	40
Fräsdiameter	mm	36
Mått	mm	262x73
Vikt	kg	1,4
Skyddsklass		II
<b>Fräs- och sllipmotor</b>		<b>1050FME/1050FME-1</b>
Upptagen effekt	Watt	1050
Avgiven effekt	Watt	600
Tomgångsvarvtal:		
1050FME	min <sup>-1</sup>	10.000-29.000
1050FME-1	min <sup>-1</sup>	5.000-25.000
Varvtal vid full belastning	min <sup>-1</sup>	24.800
Verktögsfäste med chuck	ømm	8
Slipdelø , max.	mm	40
Fräsdiameter	mm	36
Mått	mm	289x73
Vikt	kg	1,7
Skyddsklass		II



Ditt elverktyg är dubbelisolerat enligt EN 60745. En jordledare är därför överflödigt.

Verktyget är radio- och tv-avstört enligt EN 55014-1 och störningssäkert enligt EN 55014-2.

## Ljud och vibrationer

### Bullervärde

Mätvärdena uppfyller EN 60 745.

Enhetens A-värderade ljudnivå är normalt:

Ljudtrycksnivå ( $L_{pA}$ ) 78 dB(A)

Ljudeffektnivå ( $L_{WA}$ ) 89 dB(A)

Måttolerans K = 3 dB



Bullervärdet kan vid arbeten överstiga 85 dB(A).

**Bär hörselskydd!**

SE

## 4. Drift



Dra ur strömkabeln ur vägguttaget innan arbete utförs på el-verktyget.

## Driftsättning



Kontrollera nätspänningen!

Kontrollera innan driftstart att märkspänningen och frekvensen angiven på märkplåten stämmer överrens med spänningen i el-uttaget.

- ▶ Anslut ev. nätkabelmodul

## Nätkabel



Skadas nätkabeln under arbetet, dra genast ur stickkontakten ur vägguttaget.

## Fast till-ledning



Fast till-ledning

Skadade nätkablar får ej användas. De måste omedelbart bytas ut av en fackman.

## Nätkabelmodul



Nätkabelmodul med patenterat snabbblås.

Anslut nätkabelmodul **7** till maskinens handtag. Se till att stickkontakten faller i läge.

Nätkabelmodul **7** får endast användas för Kress-elverktyg; försök inte driva andra maskiner med denna kabel.

Skadade nätkabelmoduler får ej användas. De måste omedelbart ersättas med en Kress-nätkabelmodul.

Tryck på de bägge låsknapparna **4** och dra ut nätkabelmodul **7** ur handtaget.

Använd uteslutande original Kress-nätkabelmoduler.

## Extra funktion

### Konstantelektroniken (tillval)



Konstantelektroniken håller varvtalet vid tomgång och last nästan konstant och garanterar en jämn kvalitet i arbetet.

### Elektronik (tillval)

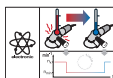

Vid överbelastning eller överhettning i drift reducerar maskinen varvtalet automatiskt, ända tills maskinen är tillräckligt avkyld.

### Mjukstart

Startströmsbegränsningen reducerar tillkopplingsströmmen. Motorn ökar långsamt till den förinställda varvtalet. Detta förlänger maskinens livstid.

### Elektroniskt överbelastningskydd

Vid för stark belastning som riskerar att skada motorn reduceras fräsmotorns varvtal av den inbyggda motorövervakningen. Maskinen måste avlastas - ta helst bort den från arbetsstycket ett tag - för att åter kunna användas med full kapacitet.

## Drift



Efter att verktyget har stängts av fortsätter det att gå en kort tid.

Vid kontakt med arbetsytan kan det hända att du förlorar kontrollen över apparaten.

## Till-/frånkoppling

För påkoppling av elverktyget skjut strömställaren **5** framåt.

Elverktyget kopplas från när den främre uppställda kanten på strömställaren **5** trycks ned.

## Välj varvantal (option)

Vid apparater med inställningsratt **6** kan varvtalet ställas in efter behov med inställningsratt **6**.

	800FME / 1050FME	1050FME-1
1	10.000 min <sup>-1</sup>	5.000 min <sup>-1</sup>
2	12.600 min <sup>-1</sup>	7.700 min <sup>-1</sup>
3	17.000 min <sup>-1</sup>	12.500 min <sup>-1</sup>
4	21.000 min <sup>-1</sup>	16.500 min <sup>-1</sup>
5	25.000 min <sup>-1</sup>	21.000 min <sup>-1</sup>
6	29.000 min <sup>-1</sup>	25.000 min <sup>-1</sup>

## Byta verktyg



Dra stickproppen ur vägguttaget innan inställningar utförs, tillbehörsdelar byts ut eller elverktyget lagras. Denna skyddsåtgärd förhindrar oavsiktlig inkoppling av elverktyget.



Bär arbetshandskar vid byte av **verktyg**. *Insatsverktyget kan vara varmt efter lång användning och/eller eggen kan vara vass.*

## Fastspänning av verktyg

Fräs- och slipmotorns spindel **3** har en precisionsschuck **2** att fästa verktyget i. Med hjälp av spindelåsningen är det lätt att dra åt och lossa spännmuttern **1**.

- ▶ När verktyget späns fast låses spindeln **3** genom att låsknappen **4** trycks in.
- ▶ Spännmuttern **1** dras åt med en nyckel NV 17.
- ▶ När verktyget lossas spärras spindeln **3**.
- ▶ Spännmutter **1** lossas ett varv med nyckeln. Efter ytterligare varv kan verktyget tas bort.



**Varning!** När verktyget är monterat ska en provkörning genomföras med maxvarvantal, kontrollera att det inte finns någon person i verktygets rotationsområde. Skadade verktyg går oftast sönder under en sådan testkörning.

## Arbetsanvisning

## Arbete med fräsmotorn



Använd skyddsglasögon och hörselskydd.

När ett borrstativ eller ett borr- och fräsbänk används – ev. i kombination med ett fräsmaskinsbord – ska anvisningarna i de medföljande bruksanvisningarna följas.

Dessutom måste den skjutbara linjalen placeras så nära fräsen som möjligt, handskyddet (ögonskydd) ska vara så nära arbetsstyckets ovansida som möjligt och vid fräsning ska alltid anordningar för säker förflyttning av arbetsstycket användas, t.ex. skjutbar linjal, extra anslag, matarslid eller bakslagskloss vid insatsfräsning.

Mataranordningen för arbetsstycket ska alltid vara riktad mot fräsens rotationsriktning (motriktning):



**Akta!** Fräs alltid i motriktning!

## Slipning

När fräs- och slipmaskingen används manuellt som slip måste du tänka på att hastigheten som föreskrivs av verktygstillverkaren inte överskrids.

Pereferihastigheten beräknas enligt följande:

$$V = \frac{d \times \pi \times n}{60000}$$

$$V = \text{pereferihastighet} \frac{m}{s}$$

$$d = \text{slipdel-}\varnothing \text{ in mm}$$

$$\pi = 3,14$$

*n = tomgångsvarvtal för fräs- och slipmotorn i rotationer/min.*

Exempel: Slipdelen har en diameter på 25 mm.

$$V = \frac{25 \times \pi \times 30000}{60000} \frac{m}{s} = 39,75 \frac{m}{s}$$

Det tillåtna maxvarvtalet överskrids inte.

**Kontrollera att**

- ▶ slipdelen är bunden med keramik eller konstharts.
- ▶ slipdelen förvaras så att den inte kan skadas (repor i slipdelen, skadade verktygsskaft o.s.v. innebär livsfara för användaren).
- ▶ nya slipdelar provkörs i minst 5 minuter utan belastning före användning.

**-ANVISNING-**

Mycket höga varvtal innebär stark nötning och kort livslängd för verktyget!

**-VARNING-**

Använd endast skarpa och välbevarade fräsverktyg! Använd helst våra originalfräsverktyg.

Vid användning av andra fräsverktyg får aldrig det varvtal per minut som tillverkaren anger på verktyget överskridas!

## Fräsning

- ⚠ Håll händerna på betryggande avstånd från fräsområdet och fräsverktyget. Håll andra handen på stödhandtaget.

*Om båda händerna hålls på fräsen kan de inte skadas av fräsverktyget.*

- ⚠ Elverket ska vara i påslaget när det förs mot arbetsstycket.

*Risk för bakslag uppstår om insatsverktyget fastnar i arbetsstycket.*

## 5. Verktyg och tillbehör

- ⚠ Under arbetet med elverket ska alltid en dammfiltermask bäras.



Använd aldrig kedje- eller tandade sågklingor.

*Dessa insatsverktyg orsakar ofta ett bakslag eller förlust av kontrollen över elverket.*

## Tillåtna slipverktyg

Du kan använda alla de slipverktyg som är avbildade i bildinstruktionen.

Observera de tillåtna varvtalen resp. hastigheterna för de olika ytorna på slipverktygens etiketter.

Uppgifterna på elektroverktygets typskylt får inte överskrida slipverktygets tillåtna varvtal [ $\text{min}^{-1}$ ] resp. hastighet [ $\text{m/s}$ ].

De slipverktyg som används får av säkerhetsskäl endast drivas med en maximal hastighet av 80  $\text{m/s}$ .

- ⚠ Observera sliptillverkarnas hänvisningar för alla slipverktyg.

## Byte av insatshylsa

Lossa på muttern **1** och avlägsna verktyget med lämpligt skärskydd (varning för skaderisk).



Skruva ur muttern **1** med insatshylsan **2**.



Tryck ihop insatshylsan **2** vid den genomgående slit-sen med tummen och pekfingeret.

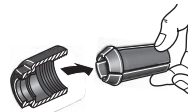

Vicka ut insatshylsan **2** och ta ut den ur muttern **1**.



**Observera!** Skruva åt muttern lätt 1 för att skydda gängorna på spindeln 3, men dra inte åt, om inget verktyg används. Insatshylsan 2 kan tryckas ihop för hårt och därmed skadas.

Arbeten med kardanaxel

Fräs- och slipmotorn är även lämplig att använda som motor för kardanaxlar eftersom att varvtalen går att ställa in.

Då måste du dock se till att det maximalt tillåtna varvtalet i motorn inte överskrids för kardanaxeln.



Använd skyddsglasögon och hörselkydd.

## 6. Service och underhåll

### Underhåll och rengöring



Dra ur strömkabeln ur vägguttaget innan arbete utförs på el-verktyget.

- ▶ Håll alltid el-verktyget och ventilationsöppningarna rena.
- ▶ Använd en trasa utan rengöringsmedel för att regelbundet torka av de plastdelar på maskinen som är åtkomliga från utsidan.
- ▶ Blås bort dammet från fläkten efter varje arbete för att öka utrustningens livslängd.

Byt kolborstarna

Utslitna kolborstar skall bytas ut av en auktoriserad kundtjänst.

### Service



Efter kraftig påfrestning under en längre period, lämna in maskinen till en Kress-serviceverkstad för grundlig rengöring.

På motsvarande serviceställe hämtar du bifogade bilaga "SERVICE" eller på vår hemsida: [www.kress-elektrik.de](http://www.kress-elektrik.de).

Reservdelar/sprängskiss

Sprängskiss och reservdelslista hittar du på vår hemsida:

<http://spareparts.kress-elektrik.de>

### Avfallshantering



Återvinning i stället för avfallshandling. Maskin, tillbehör och förpackning kan återvinnas.

För att underlätta sortering vid återvinning är plastdelarna markerade.



Gäller endast EU-länder.

Elektriska verktyg får inte kastas i hushållssoporna.

Enligt direktiv 2002/96/EG som avser äldre elektrisk och elektronisk utrustning och dess tillämpning enligt nationell lagstiftning ska uttjänta elektriska verktyg sorteras separat och lämnas till miljövänlig återvinning.

### Garanti

1. Detta el-verktyg är omsorgsfullt kontrollerat, testat och har genomgått en sträng kvalitetskontroll.
2. Vi garanterar en kostnadsfri åtgärd av fel på el-verktyg som uppstår hos slutanvändaren inom 24 månader från inköpsdatum och som beror på material- eller tillverkarfel. För vissa länder gäller individuella regler för avfallssortering gällande garantivillkoren. Vi förbehåller oss rätten att reparera defekta delar eller att byta ut dem med nya. Utbyta delar övergår till vår egendom.
3. Ej ändamålsenlig användning eller hantering samt öppnande av apparaten av en ej auktoriserad reparatör leder till att garantin upphör att gälla. Följande täcks inte av garantin: Mekaniska skador på grund av fall mm, skador på grund av inträngande vatten eller andra vätskor, kapad och skadad kabel, motorskador och mekaniska skador på grund av otjänlig överbelastning, förslitningsdetaljer så som kolborst, chuck, chucknyckel, borrarspindel vid nötning, motor, nätkabel, batterier, sågblad, slipskiva, dammpåse, allmänna tillbehör (borr, mejsel mm.). Detaljer om de olika apparat-förslitningsdetaljerna hittar ni på: <http://spareparts.kress-elektrik.de> eller på ett av våra serviceställen.
4. Garantianspråk kan endast göras vid omedelbart påpekande av brister (även transportskador). Utnyttjande av garantibestämmelserna förlänger inte garantitiden.
5. Om denna garanti skulle återberopas så skicka in inköpskvitto i original tillsammans med apparaten till oss eller ansvarigt serviceställe.
6. Genom garantiförpliktelsena som vi tagit på oss, faller alla vidare anspråk köparen må ha – särskilt rätten till tillbakagång av köpet, nedsättning av priset eller skadeståndsanspråk.

7. Däremot har köparen rätt till tillbakagång av köpet eller nedsättning av köpriset om vi misslyckas avlägsna ev. brister, skador inom en skälig tidsperiod.
8. Ej uteslutet är skadeanspråk enligt §§ 463, 480 avsnitt. 2, 635 BGB mot frånvaro av frånvarande egenskaper.
9. Bestämmelserna enl. punkterna 7 och 8 gäller endast i Förbundsrepubliken Tyskland.



Tekniska ändringar förbehålles!

## EG-försäkran för inbyggnad

Tillverkare: KRESS-elektrik GmbH & Co. KG,  
Hechingerstrasse 48  
D-72406 Bisingen  
Tel.: +49(0)7476 / 87-0

förklarar härmed att följande produkt:

Produktbeteckning: Fräsmotor av inbyggnadstyp  
Typbeteckning: 530 FM, 800 FME, 1050 FME, 1050 FME-1  
Serienummer: 2010XXXXXXX  
Tillverkningsår: 2010

följande grundläggande krav enligt maskindirektivet (**2006/42/EG**): Bilaga I, artikel 1.1.2, 1.1.3, 1.1.5, 1.3.2, 1.3.4 och 1.5.1.

Den ofullbordade maskinen överensstämmer dessutom alla bestämmelserna i direktiven **Lågspänningsdirektivet (2006/95/EG)** och **Elektromagnetisk kompatibilitet 2004/108/EC/EMC**.

Den ofullbordade maskinen får inte tas i drift förrän det har konstaterats att den maskin som den ofullbordade maskinen ska monteras i överensstämmer med bestämmelserna enligt maskindirektivet (2006/42/EG).

Tillverkaren förpliktar sig att på elektronisk väg begära ut de specifika dokument som gäller för ofullbordade maskiner i det aktuella landet.

De speciella tekniska dokumenten för maskinen enligt bilaga VII del B.

Namn på dokumentationsansvarig: Klemens Müller, Wolfgang Auch  
Adress på den dokumentationsansvarige: se adressen till tillverkaren

Bisingen,

Mars 2010  
Datum

\_\_\_\_\_  
Klemens Müller  
- Quality & Process Representative -

  
\_\_\_\_\_  
Underskrift

Mars 2010  
Datum

\_\_\_\_\_  
Wolfgang Auch  
- Technical Director -

  
\_\_\_\_\_  
Underskrift

## 1. Symbolit ja lyhennykset

Tässä ohjeessa ja mahd. sähkötyökalussa käytetyt symbolit auttavat ohjaamaan tarkkaavaisuutesi mahdollisiin vaaratekijöihin tällä sähkötyökalulla työskennellessäsi. Sinun täytyy ymmärtää symbolien/ohjeiden merkitys ja toimia niiden mukaisesti käyttäaksesi laitetta tehokkaammin ja turvallisemmin.

Turvallisuusvaroitukset, ohjeet ja symbolit eivät ole määräystenmukaisten tapaturmantorjuntatoimenpiteiden korvikkeita.

### Symboli



Erityisen tärkeä ohje turvallisuutta varten. Noudata näitä aina, muussa tapauksessa seurauksena voi olla vaikeita loukkaantumisia.



Varoitus vaarallisesta sähköjännitteestä



Varoitus kuumasta pinnasta

### -VAROITUS-

*Mahdolliseen vaaralliseen tilanteeseen, joka voisi johtaa ruumiinvammoihin tai esinevahinkoihin.*

### -HUOMIO-

Käyttöohjeita ja muita hyödyllisiä tietoja.

## 2. Turvallisuusohjeita

### Sähkötyökalujen yleiset turvallisuusohjeet



#### VAROITUS!

Lue kaikki turvallisuus- ja muut ohjeet.



*Turvallisuusohjeiden noudattamisen laiminlyönti saattaa johtaa sähköiskun, tulipaloon ja/tai vakavaan loukkaantumiseen.*



Säilytä kaikki turvallisuusja muut ohjeet tulevaisuutta varten.

Turvallisuusohjeissa käytetty käsite ”sähkötyökalu” käsittää verkkokäyttöisiä sähkötyökaluja (verkkojohdolla) ja akkukäyttöisiä sähkötyökaluja (ilman verkkojohtoa).

### Työpaikan turvallisuus

Pidä työskentelyalue puhtaana ja hyvin valaistuna.

*Työpaikan epäjärjestys ja valaisemattomat työalueet voivat johtaa tapaturmiin.*

Älä työskentele sähkötyökalulla räjähdyksalttiissa ympäristössä, jossa on palavaa nestettä, kaasua tai pölyä.

*Sähkötyökalu muodostaa kipinöitä, jotka saattavat sytyttää pölyn tai höyryt.*



Pidä lapset ja sivulliset loitolla sähkötyökalua käyttäessäsi.

*Voit menettää laitteesi hallinnan huomiosi suuntautuessa muualle.*

### Sähköturvallisuus

Sähkötyökalun pistotulpan tulee sopia pistorasiin. Pistotulppaa ei saa muuttaa millään tavalla. Älä käytä mitään pistorasia-adaptoreita maadoitettujen sähkötyökalujen kanssa.

*Alkuperäisessä kunnossa olevat pistotulpat ja sopivat pistorasiat vähentävät sähköiskun vaaraa.*

Vältä koskettamasta maadoitettuja pintoja, kuten putkia, pattereita, liesiä tai jääkaappeja.

*Sähköiskun vaara kasvaa, jos kehosi on maadoitettu.*



Älä aseta sähkötyökalua allttiiksi sateelle tai kosteudelle.

*Veden tunkeutuminen sähkötyökalun sisään kasvattaa sähköiskun riskiä.*

Älä käytä verkkojohtoa väärin. Älä käytä sitä sähkötyökalun kantamiseen, ripustamiseen tai pistotulpan irrottamiseen pistorasiasta vetämällä. Pidä johto loitolla kuumuudesta, öljystä, terävistä reunoista ja liikkuvista osista.

*Vahingoittuneet tai soikeutuneet johdot kasvattavat sähköiskun vaaraa.*

Käyttäessäsi sähkötyökalua ulkona, käytä ainoastaan ulkokäyttöön soveltuvaa jatkojohtoa.

*Ulkokäyttöön soveltuvan jatkojohdon käyttö pienentää sähköiskun vaaraa.*

Jos sähkötyökalun käyttö kosteassa ympäristössä ei ole vältettävissä, tulee käyttää vikavirtasuojakytkintä.

*Vuotovirtasuojakytkimen käyttö vähentää sähköiskun vaaraa.*



## Henkilöturvallisuus

Ole valpas, kiinnitä huomiota työskentelyysi ja noudata tervettä järkeä sähkötyökalua käyttäessäsi. Älä käytä mitään sähkötyökalua, jos olet väsynyt tai huumeiden, alkoholin tahi lääkkeiden vaikutuksen alaisena.

*Hetken tarkkaamattomuus sähkötyökalua käytettäessä saattaa johtaa vakavaan loukkaantumiseen.*



Käytä suojavarusteita. Käytä aina suojalaseja.



*Henkilökohtaisen suojavarustuksen käyttö, kuten pölynaamarin, luistamattomien turvakenkien, suojakypärän tai kuulonsuojaimien, riippuen sähkötyökalun lajista ja käyttötavasta, vähentää loukkaumisriskiä.*



Vältä tahatonta käynnistämistä. Varmista, että sähkötyökalu on poiskytketty, ennen kuin liität sen sähköverkkoon ja/tai liität akun, otat sen käteen tai kannat sitä.

*Jos kannat sähkötyökalua sormi käynnistyskytkimellä tai kytket sähkötyökalun pistotulpan pistorasiaan käynnistyskytkimen ollessa käynnistysennossa, altistat itsesi onnettomuuksille.*

Poista kaikki säätötyökalut ja ruuvitaltat, ennen kuin käynnistät sähkötyökalun.

*Työkalu tai avain, joka sijaitsee laitteen pyörittävässä osassa, saattaa johtaa loukkaantumiseen.*

Vältä epänormaalia kehon asentoa. Huolehdi aina tukevasta seisoma-asennosta ja tasapainosta.

*Täten voit paremmin hallita sähkötyökalua odottamattomissa tilanteissa.*

Käytä tarkoitukseen soveltuvia vaatteita. Älä käytä löysiä työvaatteita tai koruja. Pidä hiukset, vaatteet ja käsineet loitolla liikkuvista osista.

*Väljät vaatteet, korut ja pitkät hiukset voivat takerua liikkuviin osiin.*

Jos pölynimu- ja keräilylaitteita voidaan asentaa, tulee sinun tarkistaa, että ne on liitetty ja että ne käytetään oikealla tavalla.

*Pölynimulaitteiston käyttö vähentää pölyn aiheuttamia vaaroja.*

Sähkötyökalujen huolellinen käyttö ja käsittely

Älä ylikuormita laitetta. Käytä kyseiseen työhön tarkoitettua sähkötyökalua.

*Sopivaa sähkötyökalua käyttäen työskentelet paremmin ja varmemmin tehoalueella, jolle sähkötyökalu on tarkoitettu.*

Älä käytä sähkötyökalua, jota ei voida käynnistää ja pysäyttää käynnistyskytkimestä.

*Sähkötyökalu, jota ei enää voida käynnistää ja pysäyttää käynnistyskytkimellä, on vaarallinen ja se täytyy korjata.*



Irrota pistotulppa pistorasiasta, ennen kuin suoritat säätöjä, vaihdat tarvikkeita tai siirrät sähkötyökalun varastoitavaksi.

*Nämä turvatoimenpiteet estävät sähkötyökalun tahattoman käynnistymisen.*

Säilytä sähkötyökalut poissa lasten ulottuvilta, kun niitä ei käytetä. Älä anna sellaisten henkilöiden käyttää sähkötyökalua, jotka eivät tunne sitä tai jotka eivät ole lukeneet tätä käyttöohjetta.

*Sähkötyökalut ovat vaarallisia, jos niitä käyttävät kokemattomat henkilöt.*

Hoida sähkötyökalusi huolella. Tarkista, että liikkuvat osat toimivat moitteettomasti, eivätkä ole puristuksessa sekä, että siinä ei ole murtuneita tai vahingoittuneita osia, jotka saattaisivat vaikuttaa haitallisesti sähkötyökalun toimintaan. Anna korjata nämä vioittuneet osat ennen käyttöä.

*Monen tapaturman syyt löytyvät huonosti huolletuista laitteista.*

Pidä leikkausterät terävinä ja puhtaina.

*Huolellisesti hoidetut leikkaustyökalut, joiden leikkausreunat ovat teräviä, eivät tartu helposti kiinni ja niitä on helpompi hallita.*

Käytä sähkötyökaluja, tarvikkeita, vaihtotyökaluja jne. näiden ohjeiden mukaisesti. Ota tällöin huomioon työolosuhteet ja suoritettava toimenpide.

*Sähkötyökalun käyttö muuhun kuin sille määrättyyn käyttöön, saattaa johtaa vaarallisiin tilanteisiin.*

## Huolto



Anna ainoastaan koulutettujen ammattihenkilöiden korjata sähkötyökalusi ja hyväksy korjauksiin vain alkuperäisiä varaosia.  
*Täten varmistat, että sähkötyökalu säilyy turvallisena.*

## Työkalukohtaisia turvallisuusohjeita



Käytä kuulonsuojainta.  
*Melu saattaa aiheuttaa kuulon menetystä.*



Varmista työkappale.  
*Kiinnityslaitteilla tai ruuvipenkissä kiinnitetty työkappale pysyy tukevamin paikoillaan, kuin kädessä pidettynä.*

Vaihtotyökalujen tulee olla suunniteltuja vähintään sähkötyökalussa mainitulle kierrosluvulle.

*Ylikierroksilla pyörivä jysinterä tai muu vaihtotyökalu saattaa hajota aiheuttaen loukkaantumisia.*

Tylsiä tai vioittuneita jysinteriä ei saa käyttää.

*Tylsä tai vioittunut jysinterä aiheuttaa suuremman kitkan, voi juuttua kiinni sekä pyörii epätasaisesti.*

Via ainoastaan käynnissä oleva sähkötyökalu työkappaletta vasten.

*Muussa tapauksessa on olemassa takaiskun vaara, vaihtotyökalun tarttuessa työkappaleeseen.*

Älä koskaan jyrsi metallikohteiden, naulojen tai ruuvien yli.

*Jysinterä voi vahingoittua ja aiheuttaa voimakkaampaa värinää.*

Älä koskaan työstä asbestipitoista ainetta.

*Asbestia pidetään karsinogeenisena.*

Noudata suojatoimenpiteitä, jos työssä saattaa syntyä terveydelle vaarallista, palavaa tai räjähdysaltista pölyä.

*Esimerkiksi: Monia pölyjä pidetään karsinogeenisina. Käytä pölynsuojanaamaria ja pölyn-/lastunimua, jos se on liitettävissä.*

Odot, kunnes sähkötyökalu on pysähtynyt, ennen kuin asetat sen pois käsistäsi.

*Vaihtotyökalu saattaa juuttua kiinni johtaen sähkötyökalun hallinnan menettämiseen.*

Aseta verkko- ja pidennyskaapeli työskentelyn aikana aina taaksepäin laitteesta pois päin.

*Tämä vähentää kaapelista aiheutuvaa laitteen kaatumisvaaraa työskentelyn aikana.*

Älä kannu laitetta verkkojohdosta.

Laita kytkin asentoon "POIS" ennen kuin vedät pistokkeen irti pistorasiasta.

*Jos laite myöhemmin jälleen liitetään verkkoon, koneen tahaton käynnistyminen estyy ja onnettomuuksien vaaraa vähenee.*



Säilytä työkalut, jotka eivät ole käytössä, turvallisesti, kuivassa ja suljetussa tilassa siten, että ne ovat lasten ulottumattomissa!



Laitteen koteloon ei saa porata reikiä kilpien tms. kiinnitystä varten.

*Tämä oikosulkee suojaeristyksen. Käytä tarroja koneen merkitsemiseksi.*



Älä koskaan käytä sähkötyökalua, jonka verkkojohto on viallinen. Älä kosketa vaurioitunutta johtoa ja irrota verkkopistoketta pistorasiasta, jos johto vaurioituu työn aikana.

*Vahingoittunut johto lisää sähköiskun vaaraa.*

**Jäännösriskit:** Vaikka sähkötyökalujemme käyttöohjeet sisältävätkin tarkat ohjeet sähkötyökalujen käyttämiseksi turvallisesti, jokaiseen sähkötyökaluun liittyy tiettyjä riskitekijöitä, joita ei voida täysin sulkea pois suojatoimenpiteillä. Käytä sähkötyökaluja tästä johtuen aina tarvittavalla varovaisuudella!

## 3. Laitekuvaus



Lue kaikki turvallisuusohjeet ja opastukset ennen käyttöönottoa.

*Turvallisuusohjeiden ja opastusten noudattamatta jättäminen saattaa johtaa sähköiskuun, tulipaloon ja/tai vakaviin vammoihin.*

Käännä auki taittosivu, jossa on laitteen kuva ja pidä se uloskäännettynä lukiessasi käyttöohjetta.

## Laitteen rakenneosat

- 1 Kiinnitysmutteri
- 2 Kiristyspihdit
- 3 Kara
- 4 Lukituspainike
- 5 Päälle/Pois-kytkin
- 6 Asetuspyörä kierrosluvun säädin
- 7 Verkkokaapelimoduuli
- 8 Lukitus verkkokaapelimoduuli



Esitetty tai kuvattu tarvike ei välttämättä kuulu toimituslaajuuteen

## Toimituslaajuus

Katso pakkaus

## Määräystenmukainen käyttö

Asennettava jyrsäntä- ja hiontamoottori on tarkoitettu puun ja muovien jyrsäntään sekä puun, muovin, teräksen ja alumiinin hiontaan. **Moottoria ei saa käyttää käsin ilman sopivia jyrsäntimen suojalaitteita.**

## Vaatimukset käyttäjille

Laitetta saa käyttää, huoltaa ja kunnossapitää vain valtuutettu, perehdytetty henkilöstä. Tämän henkilöstön täytyy olla etenkin esiintyviin vaaroihin koulutettu.

## Tekniset tiedot

<b>Jyrsäntä- ja hiontamoottori</b>		<b>530FME</b>
Ottoteho	wattia	530
Antoteho	wattia	270
Tyhjäkäyntinopeus	min <sup>-1</sup>	29.000
Kierrosluku nimelliskuormalla	min <sup>-1</sup>	14.300
Työkalun kiinnitys kiristyspihdeillä $\emptyset$	mm	8
Hiontakappale $\emptyset$ , max.	mm	40
Jyrsäntähalkaisija	mm	30
Mitoitus	mm	240x73
Paino	kg	1,3
Suojausluokka		II
<b>Jyrsäntä- ja hiontamoottori</b>		<b>800FME</b>
Ottoteho	wattia	800
Antoteho	wattia	420
Tyhjäkäyntinopeus	min <sup>-1</sup>	10.000-29.000
Kierrosluku nimelliskuormalla	min <sup>-1</sup>	25.000
Työkalun kiinnitys kiristyspihdeillä $\emptyset$	mm	8
Hiontakappale $\emptyset$ , max.	mm	40
Jyrsäntähalkaisija	mm	36
Mitoitus	mm	262x73
Paino	kg	1,4
Suojausluokka		II
<b>Jyrsäntä- ja hiontamoottori</b>		<b>1050FME/1050FME-1</b>
Ottoteho	wattia	1050
Antoteho	wattia	600
Tyhjäkäyntinopeus:		
1050FME	min <sup>-1</sup>	10.000-29.000
1050FME-1	min <sup>-1</sup>	5.000-25.000
Kierrosluku nimelliskuormalla	min <sup>-1</sup>	24.800
Työkalun kiinnitys kiristyspihdeillä $\emptyset$	mm	8
Hiontakappale $\emptyset$ , max.	mm	40
Jyrsäntähalkaisija	mm	36
Mitoitus	mm	289x73
Paino	kg	1,7
Suojausluokka		II



Sähkötyökalussa on kaksinkertainen eristys standardin EN 60745 mukaan; maajohtoa ei sen vuoksi tarvita.

Laitteeseen eivät vaikuta radio- ja televisiosignaalit standardin EN 55014-1 mukaan eivätkä häiriöt standardin EN 55014-2 mukaan.

## Melu- ja värinäarvot

### Meluarvot

Mitattu standardin EN 60 745 mukaisesti.

Laitteen melutaso (A) on tyypillisesti:

Äänenpaine ( $L_{pA}$ ) 78 dB(A)

Ääniteho ( $L_{WA}$ ) 89 dB(A)

Mittauksen tarkkuus  $K = 3$  dB



Melutaso työskentelyssä voi ylittää 85 dB(A).

**Pidä kuulonsuojainta!**

## 4. Käyttö



Vedä verkkopistoke irti ennen kaikkia sähkötyökalulla tehtäviä töitä.

## Käyttöönotto



Tarkista verkkojännite!

Tarkista ennen käyttöönottoa, täsmäävätkö tyyppikilvessä ilmoitettu verkkojännite ja verkon taajuus sähköverkkosi tietojen kanssa.

- liitä tarvittaessa verkkokaapelimoduuli

## Verkkokaapeli



Irrota välittömästi verkkopistoke pistorasiasista, jos verkkojohto vioittuu työskentelyn aikana.

## Kiinteä tulojohto



Kiinteä tulojohto

Vauriotuneita verkkojohtoja ei saa käyttää. Ne on ammattimiehen välittömästi vaihdettava.

## Verkkokaapelimoduuli



Verkkokaapelimoduuli, jossa on patentoitu pikasulku.

Liitä verkkokaapelimoduuli käsikahvaan. 7 Pistokkeen tulee lukkiutua paikalleen.

Käytä verkkokaapelimoduulia 7 vain Kress-sähkötyökaluihin. Älä kokeile yksikköä muissa laitteissa.

Vauriotuneita verkkokaapelimoduuleita ei saa käyttää. Ne on välittömästi vaihdettava uuteen Kress-verkkokaapelimoduuliin.

Paina molempia lukituspainikkeita 4 ja vedä verkkokaapelimoduuli 7 ulos käsikahvasta.

Käytä vain alkuperäistä Kress-verkkokaapelimoduulia ja riittävän vahvaa kumikaapelia (koodi H07 RN-F tai vahvempi).

## Lisätoiminto

### Vakioelektronikka (lisävaruste)



Vakioelektronikka pitää kierrosluvun lähes muuttumattomana tyhjäkäynnin ja kuormituksen yhteydessä ja takaa siten tasaisen työtehon.

### Elektronikka (lisävaruste)

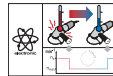

Kun laitetta käytetään jatkuvassa käytössä ja se ylikuormittuu tai ylikuumentuu, laitteen kierrosluku hidastuu automaattisesti, kunnes laite on jäähtynyt riittävästi.

### Pehmytkäynnistys

Käynnistysvirranrajoitus vähentää päällekytkentävirtaa. Moottori pyörii hitaasti ylös esivalittuun kierroslukuun saakka. Siten koneen kestoikää voidaan pidentää.

### Elektroninen ylikuormitussuoja

Liian suuressa moottoria vaarantavassa kuormituksessa vähennetään integroidulla moottorivonnalla jrsintämoottorin kierroslukua. Koneen täytyy helpottaa kuormitusta – parasta on ottaa pian pois työkappaleesta – jotta saat jälleen käyttöön täyden tehon.

## Käyttö



Työkalu käy vielä lyhyen ajan sammuttamisen jälkeen.

*Jos laite joutuu kosketukseen tukipinnan kanssa, voit menettää laitteen hallinnan.*

## Käynnistys ja pysäytys

Työnä käynnistyskytkin **5** eteenpäin, laitteen käynnistämiseksi.

Laite pysäytetään painamalla käynnistyskytkimen **5** uloskäntynyttä etureunaa.

## Valitse kierrosluku (valinnainen)

Asetuspyörällä varustetuilla laitteilla **6** kierrosluku voidaan asettaa sovellusalueen mukaan asetuspyörällä **6**.

	800FME / 1050FME	1050FME-1
1	10.000 min <sup>-1</sup>	5.000 min <sup>-1</sup>
2	12.600 min <sup>-1</sup>	7.700 min <sup>-1</sup>
3	17.000 min <sup>-1</sup>	12.500 min <sup>-1</sup>
4	21.000 min <sup>-1</sup>	16.500 min <sup>-1</sup>
5	25.000 min <sup>-1</sup>	21.000 min <sup>-1</sup>
6	29.000 min <sup>-1</sup>	25.000 min <sup>-1</sup>

## Työkalun vaihtaminen



Irrota pistoke pistorasiasta ennen kuin suoritat säätöjä, vaihdat tarvikkeita tai siirät sähkötyökalun varustoitavaksi.

*Nämä turvatoimenpiteet pienentävät sähkötyökalun tahattoman käynnistysriskin.*



Pidä **työkalua** vaihtaessasi suojakäsineitä.

*Vaihtotyökalu voi pitemmissä työjaksoissa lämmentä voimakkaasti ja/tai vaihtotyökalun leikkuureunat ovat terävät.*

## Työkalujen kiinnittäminen

Jyrsintä- ja hiontamoottorin kara **3** on varustettu tarkkuus-kiristyspihdeillä **2** työkalujen vastaanottamiseksi. Karalukitus helpottaa kiinnitysmutterin kiristämistä ja löysäämistä **1**.

- ▶ Työkalun kiinnittämiseksi kara **3** lukitaan lukituspainiketta sisäänpainamalla **4**.
- ▶ Kiinnitysmutteri **1** kiristetään SW 17 – kiintoavaimella.
- ▶ Työkalun irrotuksessa kara **3** sulkee uudestaan.
- ▶ Kiinnitysmutteria **1** löysätään kiintoavaimella yhdellä kierroksella. Lisäkierrosten jälkeen työkalu voidaan ottaa pois.



**Huomio!** Suorita vaihtotyökalun sisäänlaiton jälkeen koeajo maksimipyörimisnopeudella ja varmista, ettei ketään henkilöitä ole pyörivän vaihtotyökalun ulottumalla. Vaurioituneet työkalut särkyvät useimmiten tänä koeaikana.

## Työohjeita

Työkenteleminen jyrsintämoottorin kanssa



Käytä suojalaseja ja kuulonsuojainta

Porakoneen pylvään tai pora- ja jyrsintäpenkin – mahdol. yhteydessä jyrsintäpöytään – käytön yhteydessä on huomioitava siihen liittyvien käyttöohjeiden ohjeet.

Lisäksi täytyy huomioida, että vastesuurakulmakko viedään niin kauas kuin mahdollista jyrsimien luo, käsiensuojalaite (näkösuoja), niin tiivis kuin mahdollista, täytyy asettaa alas työkappaleen pinnalle ja jyrsintätöitä varten on käytettävä aina laitteistoja, jotka takaavat työkappaleen turvallisen johtamisen, esim. vastesuurakulmakko, apuvasta, syöttötyöntäjä tai takaiskupuskuri pistojyrsintätöiden yhteydessä.

Työkappaleen eteenpäintyöntö on aina valittava jyrsimen pyörimissuuntaa vastaan (pyöriminen vastasuuntaan):



**Varot!** Jyrsi aina vastasuuntaan!

### Hiontatyöt

Kun jyrsintä- ja hiontamootoria käytetään hiomalaitteena käsikäytössä, on varottava ylittämästä työkalun valmistajan määrittämää kehänopeutta.

Kehänopeus saadaan laskettua seuraavasti:

$$V = \frac{d \times \pi \times n}{60000}$$

$$V = \text{Kehänopeus } \frac{m}{s}$$

$$d = \text{Hiomakappale-}\varnothing \text{ in mm}$$

$$\pi = 3,14$$

$$n = \text{Jyrsintä- ja hiontamoottorin tyhjäkäyntierrosluku kierrosta/min.}$$

Esimerkki: Käytetyllä hiomakappaleella on halkaisija 25 mm.

$$V = \frac{25 \times \pi \times 30000}{60000} \frac{m}{s} = 39,75 \frac{m}{s}$$

Sallittua maksimierroslukua ei saa ylittää.

### On huomioitava, että

- ▶ käytetyt hiomakappaleet ovat sidottuja keraamiikkaan tai muoviin.
- ▶ hiomakappaleet on säilytettävä niin, etteivät ne vaurioidu (murtumat hiomakappaleissa, vaurioituneet työkaluvarret jne. merkitsevät käyttäjälle hengenvaaraa.
- ▶ ennen uuden hiomakappaleen käyttämistä on suoritettava vähintään 5 minuutin koeajo ilman kuomitusta.

### -HUOMIO-

Hyvin korkeat kierrosluvut merkitsevät nopeaa abraasiota ja työkalujen pieniä kestoajoja!

### -VAROITUS-

Käytä vain teräviä ja hyvin saatavissa olevia jyrsintätyökaluja! Käytä mieluiten meidän alkuperäisjyrsintätyökaluja.

Muiden jyrsintätyökalujen käytön yhteydessä pyörittävissä työkaluissa valmistajan kestäväksi ilmoittamia kierroslukuja minuutissa ei saa ylittää!

### Jyrsintä



Pidä kädet loitolla jyrsintäalueelta ja jyrsintärästä. Pidä toinen käsi lisäkavassa.

*Kun molemmat kädet pitelevät jyrsintä, jyrsintä ei pysty vahingoittamaan niitä.*



Via ainoastaan käynnissä oleva sähkötyökalu työkalupaletta vasten.

*Muussa tapauksessa on olemassa takaiskun vaara, vaihtotyökalun tarttuessa työkalupalettiin.*

## 5. Työkalut ja tarvikkeet



Käytä aina pölynsuojaamaaria, kun työskentelet sähkötyökalun kanssa.



Älä käytä ketjuteriä tai hammastettuja sahanteriä.

*Tällaiset vaihtotyökalut aiheuttavat usein takaiskun tai sähkötyökalun hallinnan menettämisen.*

### Sallitut hiomatyökalut

Voit käyttää kaikkia kuvaohjeessa esitettyjä hiomatyökaluja.

Noudata hiomatyökalun etiketissä mainittua sallittua kierroslukua ja kehänopeutta.

Sähkötyökalun tyyppikilvessä mainitut tiedot eivät saa ylittää käytetyn hiomatyökalun sallittua kierroslukua [ $\text{min}^{-1}$ ] tai kehänopeutta [ $\text{m/s}$ ].

Käytettyjä hiomatyökaluja saa turvallisuussyistä käyttää ainoastaan maksimi kehänopeudella 80 m/s.



Noudata kaikkien hiomatyökalujen valmistajien antamia ohjeita.

## Kirstyspihtien vaihto

Löysää hattumutteri **1** ja poista työkalu sopivalla leikkaussuojalla (varo loukkaantumisvaara).



Kierrä hattumutteri **1** ja kirstyspihdit **2** irti.



Paina kirstyspihdit **2** läpimenoaukossa yhteen peukalolla ja etusormella.

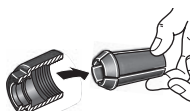

Taita kirstyspihdit **2** alas ja poista ne hattumutterista **1**.



**Varo!** Kierrä hattumutteria **1** hieman kierteen suojaamiseksi karaan **3**, varo kuitenkin kirstymästä liikaa, kun työkalua ei ole asetettu paikalleen. Kirstyspihdit voivat painautua kokoon liian voimakkaasti **2** ja vaurioitua.

## Työskentely taipuisalla akselilla

Säädettävän kierroslukunsa ansiosta jrsintä- ja hiontamoottori sopii erinomaisesti myös käyttölaitteeksi taipuisille akseleille.

Tällöin on varottava, ettei moottori ylitä taipuisan akselin maksimi sallittua kierroslukua.



Käytä suojalaseja ja kuulonsuojainta

## 6. Huolto ja palvelu

## Huolto ja puhdistus



Vedä verkkopistoke irti ennen kaikkia sähkötyökalulla tehtäviä töitä.

- ▶ Pidä sähkötyökalu ja tuuletusraot aina puhtaina.
- ▶ Puhdista ulkoiset muoviosat kostealla pyyheliinalla ilman pesuainetta.
- ▶ Puhalla jokaisen työn jälkeen pöly pois puhaltimesta, se lisää laitteesi kestoikää.

## Hiiliharjojen vaihto

Anna valtuutetun asiakaspalvelun vaihtaa loppupunkuluneet hiiliharjat.

## Huolto



Kovan, pitkäaikaisen käytön jälkeen tulisi laite tuoda Kress-huoltoipaikkaan tarkistusta ja perusteellista puhdistusta varten.

Vastaavat huoltoipaikat löytyvät liitteestä "SERVICE" tai internet-sivuiltamme [www.kress-elekt-rik.de](http://www.kress-elekt-rik.de).

## Varaosat / räjähdyspiirros

Räjähdyspiirroksot ja varaosaluettelot löytyvät kotisivuiltamme

<http://spareparts.kress-elekt-rik.de>

## Ympäristönsuojelu



Raaka-aineen uusiokäyttö jätehuollon asemasta. Laite, tarvikkeet ja pakkaus tulee hävittää ympäristöystävällisesti toimittamalla ne kierrätykseen.

Lajipuhdasta kierrättämistä varten muoviosissa on merkinnät.



Koskee vain EU-maita  
Älä hävitä sähkötyökalua tavallisen kotitalousjätteen mukana!

Vanhoja sähkö- ja elektroniikkalaitteita koskevan EU-direktiivin 2002/96/ETY ja sen maakohtaisten sovellusten mukaisesti käytetyt sähkötyökalut on toimitettava ongelmajätteen keräyspisteeseen ja ohjattava ympäristöystävälliseen kierrätykseen.

## Takuu

1. Tämä sähkötyökalu on huolellisesti tarkastettu, testattu ja käynyt läpi tiukan laatutarkastuksen.
2. Takaamme maksuttoman sähkötyökalussa esiintyvien vikojen poistamisen silloin, kun ne ovat ilmaantuneet loppukäyttäjällä 24 kuukauden sisällä ostopäivästä ja ovat peräisin materiaali- tai valmistusvicioista. Joihinkin maihin pätevät erityissäädökset takuuehtoihin nähden. Pidämme itsellämme oikeuden korjata vialliset osat tai vaihtaa ne uusiin. Vaihdetut osat tulevat omaisuudeksemme.
3. Asiaankuulumaton käyttö tai käsittely sekä laitteen avaaminen ei-valtuutettujen korjauspaikkojen toimesta johtavat takuun raukeamiseen. Takuusta pois suljettuja ovat: mekaaniset vaurioitumiset putoamisesta jne., vaurioitumiset veden tai muiden nesteiden tunkeutumisesta laitteen sisään, poikkileikatut ja vaurioituneet johdot, moottorivauriot ja mekaaniset vahingot johtuen asiaankuulumattomasta ylikuormituksesta, kulutusosat esim. hiiliharjat, poranistukat, poranistukan avaimet, porankarat niiden kuluessa, moottorit, verkkojohdot, akut, sahanterät, lautaslaikat, pölypussit, tarvikkeet yleensä (porat, talatat jne.). Yksityiskohtia erilaisista laite-kulutusosista löydät osoitteesta <http://spareparts.kress-elektrik.de> tai huoltopaikoistamme.
4. Takuukorvausvaatimus voidaan hyväksyä vain, kun viasta ilmoitetaan valmistajalle välittömästi sen havaitsemisen jälkeen (myöskin kuljetusvahingot). Takuu-aika ei pidenny takuukorjaustapauksessa.
5. Jos sinulla on takuuvaade, niin lähetä alkuperäinen ostokuitti yhdessä laitteen kanssa meille tai asianomaiseen huoltopaikkaan.
6. Takaamamme takuuehdot sulkevat ulkopuolelle kaikki asiakkaan esittämät takuuehtoihin sisällyttömät vaatimukset – etenkin oikeus vahingonkorvausvaatimusten muutokseen, rajoitukseen tai vahingonkorvausvaatimuksen voimaansaattamiseen.
7. Ostajalla on kuitenkin oikeus valinnan mukaan vähennykseen (ostohintaa pienennetään) tai muutokseen (kauppa puretaan), jos emme onnistu korjaamaan ilmennyttä vikaa kohtuullisen ajan kuluessa.
8. Ei-mahdottomia ovat pykälien §§ 463, 480 mukaiset vahingonkorvausvaatimukset 2, 635 BGB puuttumisen takia taatut ominaisuudet.
9. Kohtien 7 ja 8 mukaiset määräykset pätevät vain Saksan liittotasavallassa.



Oikeudet teknisiin muutoksiin pidetään



## EY-liittämisvakuutus

Valmistaja: KRESS-elektrik GmbH & Co. KG,  
Hechingerstrasse 48  
D-72406 Bisingen, Saksa  
puh.: +49(0)7476 / 87-0

vakuuttaa täten, että seuraava tuote:

tuotteen nimi: koneeseen asennettava jyrsinmoottori  
tyyppimerkintä: 530 FM, 800 FME, 1050 FME, 1050 FME-1  
sarjanumero: 2010XXXXXXX  
valmistusvuosi: 2010

täyttää **konedirektiivin (2006/42/EY)** seuraavat perusvaatimukset: liite I, artikat 1.1.2, 1.1.3, 1.1.5, 1.3.2, 1.3.4 ja 1.5.1.

Epätäydellinen kone täyttää lisäksi kaikki **pienjännitedirektiivin (2006/95/EY)** ja **sähkömagneettista yhteensopivuutta koskevan direktiivin 2004/108/EY/EMC vaatimukset**.

Epätäydellisen koneen saa ottaa käyttöön vasta sitten, kun on varmistettu, että kone, johon epätäydellinen kone liitetään, täyttää konedirektiivin (2006/42/EY) vaatimukset.

Valmistajan velvollisuuksiin kuuluu toimittaa epätäydellistä konetta koskevat erityiset dokumentaatiot pyynnöstä yksittäisten valtioiden tarpeellisille tahoille sähköisessä muodossa.  
Koneeseen liittyen on laadittu liitteen VII osassa B mainittujen vaatimusten mukaiset erityiset tekniset dokumentaatiot.

Dokumentaatioista vastaavan henkilön nimi: Klemens Müller, Wolfgang Auch  
Dokumentaatioista vastaavan henkilön osoite: katso valmistajan osoitetta.

Bisingen,

maaliskuussa 2010 \_\_\_\_\_ Klemens Müller  
Päiväys ja \_\_\_\_\_ - Quality & Process Representative -

  
\_\_\_\_\_ allekirjoitus

maaliskuussa 2010 \_\_\_\_\_ Wolfgang Auch  
Päiväys ja \_\_\_\_\_ - Technical Director -

  
\_\_\_\_\_ allekirjoitus

## 1. Σύμβολα και συντομογραφίες

Τα σύμβολα που χρησιμοποιούνται στις παρούσες οδηγίες χρήσης και ενδεχομένως πάνω στο ηλεκτρικό εργαλείο, έχουν σκοπό να επιστήσουν την προσοχή σας σε πιθανούς κινδύνους κατά την εργασία. Πρέπει να είστε σε θέση να κατανοείτε τη σημασία των συμβόλων/υποδείξεων και να ενεργείτε ανάλογα, ούτως ώστε να χρησιμοποιείτε το εργαλείο αποδοτικότερα και με μεγαλύτερη ασφάλεια.

Οι προειδοποιήσεις ασφαλείας, οι υποδείξεις και τα σύμβολα δεν αντικαθιστούν τα κανονικά μέτρα πρόληψης ατυχημάτων.

### Σύμβολα



Ιδιαίτερα σημαντική για την ασφάλεια υπόδειξη. Να την ακολουθείτε πάντα, διαφορετικά μπορεί να προκληθούν σοβαροί τραυματισμοί.



Προειδοποίηση για επικίνδυνη ηλεκτρική τάση



Προειδοποίηση για καυτή επιφάνεια

### -ΠΡΟΕΙΔΟΠΟΙΗΣΗ-

Σε περίπτωση επικίνδυνης κατάστασης θα μπορούσε να οδηγήσει σε τραυματισμό ή βλάβες.

### -ΥΠΟΔΕΙΞΗ-

Υποδείξεις χρήσης και άλλες χρήσιμες πληροφορίες.

## 2. Υποδείξεις ασφαλείας

### Γενικές προειδοποιητικές υποδείξεις για ηλεκτρικά εργαλεία



**ΠΡΟΣΟΧΗ!**

Διαβάστε όλες τις προειδοποιητικές υποδείξεις.



Αμέλειες κατά την τήρηση των προειδοποιητικών υποδείξεων μπορεί να προκαλέσουν ηλεκτροπληξία, κίνδυνο πυρκαγιάς ή/και σοβαρούς τραυματισμούς.



Φυλάξτε όλες τις προειδοποιητικές υποδείξεις και οδηγίες για κάθε μελλοντική χρήση.

Ο ορισμός «Ηλεκτρικό εργαλείο» που χρησιμοποιείται στις προειδοποιητικές υποδείξεις αναφέρεται σε ηλεκτρικά εργαλεία που τροφοδοτούνται από το ηλεκτρικό δίκτυο (με ηλεκτρικό καλώδιο) καθώς και σε ηλεκτρικά εργαλεία που τροφοδοτούνται από μπαταρία (χωρίς ηλεκτρικό καλώδιο).

### Ασφάλεια στο χώρο εργασίας

Διατηρείτε τον τομέα που εργάζεσθε καθαρό και καλά φωτισμένο.

Αταξία ή μη φωτισμένες περιοχές εργασίας μπορεί να οδηγήσουν σε ατυχήματα.

Μην εργάζεσθε με το ηλεκτρικό εργαλείο σε περιβάλλον όπου υπάρχει κίνδυνος έκρηξης, στο οποίο υπάρχουν εύφλεκτα υγρά, αέρια ή σκόνης.

Τα ηλεκτρικά εργαλεία δημιουργούν σπινθηρισμό ο οποίος μπορεί να αναφλέξει τη σκόνη ή τις αναθυμιάσεις.



Όταν χρησιμοποιείτε το ηλεκτρικό εργαλείο κρατάτε μακριά απ' αυτό τα παιδιά κι άλλα τυχόν παρευρισκόμενα άτομα.

Σε περίπτωση απόσπασης της προσοχής σας μπορεί να χάσετε τον έλεγχο του μηχανήματος.

### Ηλεκτρική ασφάλεια

Το φως του ηλεκτρικού εργαλείου πρέπει να ταιριάζει στην πρίζα. Δεν επιτρέπεται με κανέναν τρόπο η μετατροπή του φως. Μη χρησιμοποιείτε προσαρμοστικά φως σε συνδυασμό με γειωμένα ηλεκτρικά εργαλεία.

Μη μεταποιημένα φως και κατάλληλες πρίζες μειώνουν τον κίνδυνο ηλεκτροπληξίας.

Αποφεύγετε την επαφή του σώματός σας με γειωμένες επιφάνειες όπως σωλήνες, θερμομανικά σώματα (καλοριφέρ), κουζίνες ή ψυγεία.

Όταν το σώμα σας είναι γειωμένο αυξάνεται ο κίνδυνος ηλεκτροπληξίας.



Μην εκθέτετε τα μηχανήματα στη βροχή ή την υγρασία.

Η διείσδυση νερού σ' ένα ηλεκτρικό εργαλείο αυξάνει τον κίνδυνο ηλεκτροπληξίας.

Μη χρησιμοποιείτε το ηλεκτρικό καλώδιο για να μεταφέρετε ή να αναρτήσετε το ηλεκτρικό εργαλείο, ή για να βγάλετε το φως από την πρίζα. Κρατάτε το ηλεκτρικό καλώδιο μακριά από

υπερβολικές θερμοκρασίες, κοφτερές ακμές και/ή από κινητά εξαρτήματα.

Τυχόν χαλασμένα ή περιπλεγμένα ηλεκτρικά καλώδια αυξάνουν τον κίνδυνο ηλεκτροπληξίας.

Όταν εργάζεστε μ' ένα ηλεκτρικό εργαλείο στο ύπαιθρο χρησιμοποιείτε καλώδια επιμήκυνσης (μπυλιάντες) που είναι κατάλληλα και για χρήση στο ύπαιθρο.

Η χρήση καλωδίων επιμήκυνσης κατάλληλων για υπαίθριους χώρους ελαττώνει τον κίνδυνο ηλεκτροπληξίας.

Όταν η χρήση του ηλεκτρικού εργαλείου σε υγρό περιβάλλον είναι αναπόφευκτη, τότε χρησιμοποιήστε έναν προστατευτικό διακόπτη διαρροής (διακόπτη FI).

Η χρήση ενός προστατευτικού διακόπτη διαρροής ελαττώνει τον κίνδυνο ηλεκτροπληξίας.

### Ασφάλεια προσώπων

Να είστε πάντοτε προσεκτικός/προσεκτική, να δίνετε προσοχή στην εργασία που κάνετε και να χειρίζεστε το μηχάνημα με περίσκεψη. Μη χρησιμοποιήσετε ένα ηλεκτρικό εργαλείο όταν είστε κουρασμένος/κουρασμένη ή όταν βρίσκεστε υπό την επιρροή ναρκωτικών, οινοπνεύματος ή φαρμάκων.

Μια στιγμιαία απροσεξία κατά το χειρισμό του ηλεκτρικού εργαλείου μπορεί να οδηγήσει σε σοβαρούς τραυματισμούς.



Φοράτε έναν κατάλληλο για σας προστατευτικό εξοπλισμό και πάντοτε προστατευτικά γυαλιά.



Όταν φοράτε έναν κατάλληλο προστατευτικό εξοπλισμό όπως μάσκα προστασίας από σκόνη, αντιοισθητική υποδήματα ασφαλείας, προστατευτικό κράνος ή ωτασπίδες, ανάλογα με εκάστοτε εργαλείο και τη χρήση του, ελαττώνεται ο κίνδυνος τραυματισμών.

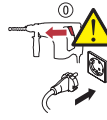

Αποφεύγετε την αθέλητη εκκίνηση. Βεβαιωθείτε ότι το ηλεκτρικό εργαλείο έχει αποζευχτεί πριν το συνδέσετε με το ηλεκτρικό δίκτυο ή/και με την μπαταρία καθώς και πριν το παραλάβετε ή το μεταφέρετε.

Όταν μεταφέρετε το ηλεκτρικό εργαλείο έχοντας το δάχτυλό σας στο διακόπτη ή όταν συνδέσετε το μηχάνημα με την πηγή ρεύματος όταν αυτό είναι ακόμη συζευγμένο, τότε δημιουργείται κίνδυνος τραυματισμών.

Αφαιρείτε από τα ηλεκτρικά εργαλεία τυχόν συναρμολογημένα εργαλεία ρύθμισης ή κλειδιά πριν θέσετε το ηλεκτρικό εργαλείο σε λειτουργία.

Ένα εργαλείο ή κλειδί συναρμολογημένο σ' ένα περιστρεφόμενο τμήμα ενός μηχανήματος μπορεί να οδηγήσει σε τραυματισμούς.

Μην υπερεκτιμάτε τον εαυτό σας. Φροντίστε για την ασφαλή στάση του σώματός σας και διατηρείτε πάντοτε την ισορροπία σας.

Έτσι μπορείτε να ελέγξετε καλύτερα το μηχάνημα σε περιπτώσεις απροσδόκτων περιστάσεων.

Φοράτε κατάλληλα ενδύματα. Μη φοράτε φαρδιά ρούχα ή κοσμήματα. Κρατάτε τα μαλλιά σας, τα ρούχα σας και τα γάντια σας μακριά από κινούμενα εξαρτήματα.

Χαλαρή ενδυμασία, κοσμήματα ή μακριά μαλλιά μπορεί να εμπλακούν στα κινούμενα εξαρτήματα.

Όταν υπάρχει η δυνατότητα συναρμολόγησης διατάξεων αναρρόφησης ή συλλογής σκόνης, βεβαιωθείτε ότι αυτές είναι συνδεδεμένες με το μηχάνημα καθώς και ότι χρησιμοποιούνται σωστά.

Η χρήση μιας αναρρόφησης σκόνης μπορεί να ελαττώσει τον κίνδυνο που προκαλείται από τη σκόνη.

### Επιμελής χειρισμός και χρήση ηλεκτρικών εργαλείων

Μην υπερφορτώνετε το μηχάνημα. Χρησιμοποιείτε για την εκάστοτε εργασία το ηλεκτρικό εργαλείο που προορίζεται γι' αυτήν.

Με το κατάλληλο ηλεκτρικό εργαλείο εργάζεστε καλύτερα και ασφαλέστερα στην αναφερόμενη περιοχή ισχύος.

Μη χρησιμοποιήσετε ποτέ ένα μηχάνημα που έχει χαλασμένο διακόπτη.

Ένα ηλεκτρικό εργαλείο που δεν μπορείτε πλέον να το θέσετε σε λειτουργία και/ή εκτός λειτουργίας είναι επικίνδυνο και πρέπει να επισκευαστεί.



Βγάξτε το φις από την πρίζα και/ή αφαιρέστε την μπαταρία πριν διεξάγετε στο μηχάνημα μια οποιαδήποτε εργασία ρύθμισης, πριν αλλάξετε ένα εξάρτημα ή όταν πρόκειται να διαφυλάξετε/να αποθηκεύσετε το μηχάνημα.

Αυτά τα προληπτικά μέτρα ασφαλείας μειώνουν τον κίνδυνο από τυχόν αθέλητη εκκίνηση του ηλεκτρικού εργαλείου.

**GR** Διαφυλάγεται τα ηλεκτρικά εργαλεία που δε χρησιμοποιείτε μακριά από παιδιά. Μην επιτρέψετε τη χρήση του μηχανήματος σε άτομα που δεν είναι εξοικειωμένα μ' αυτό ή δεν έχουν διαβάσει τις παρούσες οδηγίες.

Τα ηλεκτρικά εργαλεία είναι επικίνδυνα όταν χρησιμοποιούνται από άπειρα πρόσωπα.

Να περιποίσετε προσεκτικά το ηλεκτρικό εργαλείο. Ελέγχετε, αν τα κινούμενα εξαρτήματα λειτουργούν άψογα, χωρίς να μπλοκάρουν, ή μήπως έχουν σπάσει ή φθαρεί τυχόν εξαρτήματα τα οποία επηρεάζουν τον τρόπο λειτουργίας του ηλεκτρικού εργαλείου. Δώστε αυτά τα χαλασμένα εξαρτήματα για επισκευή πριν τα ξαναχρησιμοποιήσετε.

Η κακή συντήρηση των ηλεκτρικών εργαλείων αποτελεί αιτία πολλών ατυχημάτων.

Διατηρείτε τα εργαλεία κοπής κοφτερά και καθαρά.

Προσεκτικά συντηρημένα κοπτικά εργαλεία σφηνώνουν δυσκολότερα και οδηγούνται ευκολότερα.

Χρησιμοποιείτε ηλεκτρικά εργαλεία, εξαρτήματα, παρελκόμενα εργαλεία κτλ. σύμφωνα με τις παρούσες οδηγίες. Λαμβάνετε επίσης υπόψη σας τις εκάστοτε συνθήκες και την υπό εκτέλεση εργασία.

Η χρησιμοποίηση των ηλεκτρικών εργαλείων για εργασίες που δεν προβλέπονται γι' αυτά μπορεί να δημιουργήσει επικίνδυνες καταστάσεις.

## Τεχνική εξυπηρέτηση



Δώστε το ηλεκτρικό σας εργαλείο σας για επισκευή από άριστα εκπαιδευμένο προσωπικό και με γνώσια ανταλλακτικά.

Έτσι εξασφαλίζετε τη διατήρηση της ασφάλειας του μηχανήματος.

## Ειδικές ως προς το μηχάνημα υποδείξεις ασφαλείας



Να φοράτε ωτασπίδες.

Η επίδραση θορύβου μπορεί να οδηγήσει σε απώλεια ακοής.



Ασφαλίζετε το υπό κατεργασία τεμάχιο.

Ένα υπό κατεργασία τεμάχιο συγκρατείται ασφαλέστερα με μια διάταξη σύσφιξης ή με μια μέγγενη παρά με το χέρι σας.

Τα εργαλεία που χρησιμοποιείτε πρέπει να είναι κατάλληλα τουλάχιστο για τον αριθμό στροφών που αναφέρεται επάνω στο ηλεκτρικό εργαλείο.

Επίπεδες γκαβίλιες που περιστρέφονται με αριθμό στροφών μεγαλύτερο από τον εγκριμένο μπορεί να διασπαστούν και να προκαλέσουν τραυματισμούς.

Μη χρησιμοποιείτε αμβλίες μη κοφτερές ή χαλασμένες φρέζες.

Αμβλίες ή χαλασμένες φρέζες δημιουργούν αυξημένη τριβή μπορεί να σφηνώσουν και προκαλούν ανομοιόμορφο φρεζάρισμα.

Οδηγείτε το ηλεκτρικό εργαλείο στο υπό κατεργασία τεμάχιο μόνο όταν αυτό βρίσκεται σε λειτουργία.

Διαφορετικά υπάρχει κίνδυνος να κλοστήσει, όταν το εργαλείο σφηνώσει στο υπό κατεργασία τεμάχιο.

Μη φρεζάρετε πάνω από μεταλλικά αντικείμενα, καρφιά ή βίδες.

Το εργαλείο φρεζαρίσματος μπορεί να υποστεί βλάβη και να οδηγήσει σε αύξηση των κραδασμών.

Μην κατεργάζεστε υλικά που περιέχουν αμιάντο.

Το αμιάντο θεωρείται σαν καρκινογόνο υλικό.

Να λαμβάνετε προστατευτικά μέτρα όταν κατά την εργασία σας υπάρχει η περίπτωση να

δημιουργηθεί ανθυγιεινή, εύφλεκτη ή εκρηκτική σκονη.

Για παράδειγμα: Μερικά είδη σκονης θεωρούνται καρκινογόνα. Να φοράτε μάσκα προστασίας σκονης και να χρησιμοποιείτε, εφόσον είναι δυνατό, αναρροφηση σκονης/ροκανιδιών/ γρεζιών.

Πριν αποθέσετε το ηλεκτρικό εργαλείο, περιμένετε πρώτα να σταματήσει εντελώς να κινείται.

Το τοποθετημένο εργαλείο μπορεί να σφηνώσει και να οδηγήσει στην απώλεια του ελέγχου του ηλεκτρικού εργαλείου.

Κατά τη διάρκεια των εργασιών οδηγήστε το καλώδιο του ρεύματος και το καλώδιο προέκτασης πάντοτε προς τα πίσω και μακριά από τη συσκευή.

Αυτό μειώνει τον κίνδυνο να σκοντάψει κάποιος πάνω από το καλώδιο κατά τη διάρκεια των εργασιών.

Μη κρατάτε το μηχάνημα από το καλώδιο.

Ρυθμίστε το διακόπτη στη θέση "AUS" (Απενεργοποίηση), πριν τραβήξετε το φις από την πρίζα.

Έτσι, αν αργότερα συνδέσετε το εργαλείο και πάλι στο ρεύμα, θα αποφευχθεί η ακούσια εκκίνηση του μηχανήματος και μειώνεται ο κίνδυνος ατυχημάτων.



Μη χρησιμοποιούμενα εργαλεία πρέπει να φυλάσσονται σε ασφαλές, στεγνό και κλειστό μέρος μακριά από παιδιά!



Δεν επιτρέπεται η διάτρηση του περιβλήματος προκειμένου να επισημανθεί το μηχάνημα.

Θα προκληθεί υπεργεφύρωση της προστατευτικής μόνωσης. Χρησιμοποιήστε αυτοκόλλητα.



Μη χρησιμοποιείτε το ηλεκτρικό εργαλείο όταν το ηλεκτρικό του καλώδιο είναι χαλασμένο. Μην αγγίζετε το χαλασμένο καλώδιο και βγάλτε το φις από την πρίζα αν το καλώδιο υποστεί βλάβη κατά τη διάρκεια της εργασίας σας.

Τα χαλασμένα καλώδια αυξάνουν τον κίνδυνο ηλεκτροπληξίας.

**Λοιποί κίνδυνοι.** Παρόλο που υπάρχουν λεπτομερείς υποδείξεις για την ασφαλή εργασία

με ηλεκτρικά εργαλεία σε όλες τις οδηγίες χρήσης των ηλεκτρικών μας εργαλείων, κάθε ηλεκτρικό εργαλείο εγκυμονεί κάποιους κινδύνους, οι οποίοι δεν είναι δυνατόν να αποκλειστούν εντελώς με προστατευτικές διατάξεις. Να χειρίζεστε τα ηλεκτρικά εργαλεία λοιπόν πάντα με την απαιτούμενη προσοχή!

### 3. Περιγραφή εργαλείου



Πριν από τη θέση σε λειτουργία, διαβάστε όλες τις υποδείξεις ασφαλείας και τις οδηγίες.

Η μη τήρηση των υποδείξεων ασφαλείας και των οδηγιών μπορεί να έχει ως συνέπεια ηλεκτροπληξία, κίνδυνο πυρκαγιάς ή/και σοβαρούς τραυματισμούς.

Παρακαλούμε ανοίξτε τη διπλωμένη σελίδα με την απεικόνιση της συσκευής κι αφήστε την ανοιχτή όσο θα διαβάζετε τις οδηγίες χειρισμού.

#### Εξαρτήματα εργαλείου

- 1 Παξιμάδι σύσφιξης
- 2 Μηχανισμός σύσφιξης
- 3 Άτρακτος
- 4 Πλήκτρο ασφάλισης
- 5 Διακόπτης ON/OFF
- 6 Επιλογέας ρυθμιστή ταχύτητας
- 7 Μονάδα καλωδίου τροφοδοσίας
- 8 Ασφάλιση μονάδας καλωδίου τροφοδοσίας



Τα αξεσουάρ που απεικονίζονται ή περιγράφονται δεν περιέχονται υποχρεωτικά στο πλαίσιο παράδοσης

#### Πλαίσιο παράδοσης

Βλέπε τη συσκευασία

#### Ενδειγμένη χρήση

Το προσαρμοζόμενο εργαλείο φρεζαρίσματος και λείανσης είναι κατάλληλο για το φρεζάρισμα ξύλου και πλαστικού καθώς και για τη λείανση ξύλου, πλαστικού, ασαλιού και αλουμινίου. **Δεν επιτρέπεται να θέσετε το εργαλείο σε λειτουργία χωρίς τα κατάλληλα εξαρτήματα φρεζαρίσματος.**

#### Απαιτήσεις στο χρήστη

Η χρήση, συντήρηση και επισκευή του εργαλείου επιτρέπεται αποκλειστικά σε εξουσιοδοτημένο, εκπαιδευμένο προσωπικό. Το προσωπικό πρέπει να έχει ενημερωθεί ξεχωριστά για τους κινδύνους που ενδέχεται να παρουσιαστούν.

#### Τεχνικά χαρακτηριστικά

##### Μηχανή φρεζαρίσματος και λείανσης 530FME

Ονομαστική ισχύς	Watt	530
Αποδιδόμενη ισχύς	Watt	270
Ταχύτητα ρελαντί	λεπτά <sup>-1</sup>	29.000
Ταχύτητα με ονομαστικό φορτίο	λεπτά <sup>-1</sup>	14.300
Υποδοχή εργαλείου με μηχανισμό σύσφιξης $\emptyset$	mm	8
$\emptyset$ λειαντικού τροχού, μέγ.	mm	40
Διάμετρος φρέζας	mm	30
Διαστάσεις	mm	240x73
Βάρος	kg	1,3
Κατηγορία προστασίας		II

##### Μηχανή φρεζαρίσματος και λείανσης 800FME

Ονομαστική ισχύς	Watt	800
Αποδιδόμενη ισχύς	Watt	420
Ταχύτητα ρελαντί	λεπτά <sup>-1</sup>	10.000-29.000
Ταχύτητα με ονομαστικό φορτίο	λεπτά <sup>-1</sup>	25.000
Υποδοχή εργαλείου με μηχανισμό σύσφιξης $\emptyset$	mm	8
$\emptyset$ λειαντικού τροχού, μέγ.	mm	40
Διάμετρος φρέζας	mm	36
Διαστάσεις	mm	262x73
Βάρος	kg	1,4
Κατηγορία προστασίας		II

##### Μηχανή φρεζαρίσματος και λείανσης

###### 1050FME/1050FME-1

Ονομαστική ισχύς	Watt	1050
Αποδιδόμενη ισχύς	Watt	600
Ταχύτητα ρελαντί:		
1050FME	λεπτά <sup>-1</sup>	10.000-29.000
1050FME-1	λεπτά <sup>-1</sup>	5.000-25.000
Ταχύτητα με ονομαστικό φορτίο	λεπτά <sup>-1</sup>	24.800
Υποδοχή εργαλείου με μηχανισμό σύσφιξης $\emptyset$	mm	8
$\emptyset$ λειαντικού τροχού, μέγ.	mm	40
Διάμετρος φρέζας	mm	36
Διαστάσεις	mm	289x73
Βάρος	kg	1,7
Κατηγορία προστασίας		II



Το ηλεκτρικό σας εργαλείο διαθέτει διπλή μόνωση σύμφωνα με το πρότυπο EN 60745. Για το λόγο αυτό, δεν απαιτείται αγωγός γείωση.

Το εργαλείο διαθέτει αντιπαρασιτική ραδιοφωνική και τηλεοπτική προστασία σύμφωνα με το πρότυπο EN 55014-1 και προστασία έναντι παρεμβολών σύμφωνα με το πρότυπο EN 55014-2.

## Πληροφορίες θορύβου και κραδασμών

### Τιμές θορύβου

Τιμές μέτρησης προσδιορισμένες κατά EN 60745.

Η προσδιορισμένη τυπική στάθμη θορύβου A της συσκευής είναι:

Στάθμη ηχητικής πίεσης ( $L_{pA}$ ) 78 dB(A)

Στάθμη ακουστικής ισχύος ( $L_{WA}$ ) 89 dB(A)

Αβεβαιότητα μέτρησης  $K = 3$  dB



Η ηχοστάθμη εν ώρα εργασίας μπορεί να υπερβεί τα 85 dB(A).

**Να φοράτε ωτασπίδες!**

## 4. Χειρισμός



Πριν από κάθε εργασία στο ηλεκτρικό εργαλείο, αποσυνδέστε τον ρευματολήπτη.

### Θέση σε λειτουργία



Λάβετε υπόψη σας την τάση του δικτύου!

Πριν από τη θέση σε λειτουργία, ελέγξτε αν η τάση και συχνότητα ρεύματος που αναγράφονται στην ετικέτα τύπου αντιστοιχούν στα στοιχεία του δικτύου ρεύματός σας.

- ▶ εν ανάγκη, σύνδεση καλωδίου τροφοδοσίας

### Καλώδιο τροφοδοσίας



Σε περίπτωση που το καλώδιο τροφοδοσίας υποστεί βλάβη, βγάλτε το αμέσως από την πρίζα.

### Σταθερό καλώδιο εισόδου



Σταθερό καλώδιο εισόδου

Δεν επιτρέπεται η χρήση φθαρμένων ηλεκτροφόρων καλωδίων. Αυτά πρέπει να αντικατασταθούν άμεσα από έναν ειδικό.

### Διάταξη καλωδίου ρεύματος



Καλώδιο ρεύματος με κλειδωμα τύπου Patent-Quick.

Συνδέστε το καλώδιο ρεύματος 7 στη λαβή. Το βύσμα πρέπει να κλειδώσει στη θέση του.

Να χρησιμοποιείτε τη διάταξη καλωδίου ρεύματος 7 μόνο για τα ηλεκτρικά εργαλεία της Kress. Μην επιχειρήσετε να τροφοδοτήσετε με αυτό άλλες συσκευές.

Η χρήση φθαρμένων διατάξεων καλωδίου ρεύματος δεν επιτρέπεται. Πρέπει να αντικατασταθούν άμεσα με μια καινούρια διάταξη καλωδίου ρεύματος της Kress.

Πατήστε τα δύο κουμπιά κλειδώματος 4 και τραβήξτε τη διάταξη καλωδίου ρεύματος 7 από τη λαβή.

Να χρησιμοποιείτε μόνο τις αυθεντικές διατάξεις καλωδίων ρεύματος της Kress και τουλάχιστον μία μικρή ελαστική γραμμική σωλήνα (H07 RN-F).

### Πρόσθετη λειτουργία

#### Ηλεκτρονική λειτουργία διαρκούς ελέγχου αριθμού στροφών (Προαιρετική)



Αυτή η λειτουργία διατηρεί τον αριθμό των στροφών του εργαλείου σταθερό τόσο κατά την χρήση του πάνω σε κάποια επιφάνεια, όσο και όταν το εργαλείο είναι σε λειτουργία αλλά δεν χρησιμοποιείται. Κατά αυτό τον τρόπο εξασφαλίζεται η σταθερή απόδοση του εργαλείου σε όλες τις φάσεις εργασίας.

#### Ηλεκτρονική λειτουργία ελέγχου αριθμού στροφών (Προαιρετική)

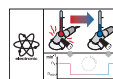

Όταν το εργαλείο υπερφορτιστεί ή υπερθερμανθεί, μειώνεται αυτόματα ο αριθμός στροφών μέχρι να επανέλθει σε μια φυσιολογική θερμοκρασία.

## ΟΜΑΛΗ ΕΚΚΙΝΗΣΗ

Ο περιορισμός ρεύματος εκκίνησης μειώνει το ρεύμα ενεργοποίησης. Το μοτέρ περιστρέφεται αργά μέχρι να φτάσει την προεπιλεγμένη ταχύτητα. Με αυτόν τον τρόπο, επιτυγχάνεται η παράταση της διάρκειας ζωής της μηχανής.

## ΗΛΕΚΤΡΟΝΙΚΗ ΠΡΟΣΤΑΣΙΑ ΑΠΟ ΥΠΕΡΦΟΡΤΩΣΗ

Σε περίπτωση υπερβολικά αυξημένης υπερφόρτωσης του μοτέρ, η οποία μπορεί να προκαλέσει βλάβη, μειώνεται η ταχύτητα της μηχανής φρεζαρίσματος μέσω του ενσωματωμένου συστήματος επιτήρησης του κινητήρα. Το φορτίο της μηχανής πρέπει να μειωθεί – ή, ακόμα καλύτερα, η μηχανή να απομακρυνθεί από το προς κατεργασία τεμάχιο – για να έχετε και πάλι στη διάθεσή σας την πλήρη ισχύ.

## Χειρισμός



Το εξάρτημα εξακολουθεί να κινείται για μερικά λεπτά μετά την απενεργοποίηση του εργαλείου.

Μπορεί να χάσετε τον έλεγχο του εργαλείου όταν το ακουμπήσετε σε κάποια επιφάνεια.

## Διακόπτης ON/OFF

Για να θέσετε το μηχάνημα σε λειτουργία ωθήστε προς τα εμπρός το διακόπτη ON/OFF **5**.

Για να θέσετε το μηχάνημα εκτός λειτουργίας πατήστε την προεξέχουσα μπροσινή ακμή του διακόπτη ON/OFF **5**.

## Προεπιλογή αριθμού στροφών (προαιρετικά)

Στα εργαλεία με ρυθμιστικό τροχό **6** η ρύθμιση της ταχύτητας περιστροφής γίνεται με τον ρυθμιστικό τροχό **6** ανάλογα με τον τομέα εφαρμογής.

	800FME / 1050FME	1050FME-1
1	10.000 min <sup>-1</sup>	5.000 min <sup>-1</sup>
2	12.600 min <sup>-1</sup>	7.700 min <sup>-1</sup>
3	17.000 min <sup>-1</sup>	12.500 min <sup>-1</sup>
4	21.000 min <sup>-1</sup>	16.500 min <sup>-1</sup>
5	25.000 min <sup>-1</sup>	21.000 min <sup>-1</sup>
6	29.000 min <sup>-1</sup>	25.000 min <sup>-1</sup>

## Αλλαγή εργαλείου



Βγάλτε το φιν από την πρίζα πριν διεξάγετε κάποια ρύθμιση στο ηλεκτρικό εργαλείο, πριν αλλάξετε κάποιο εξάρτημα ή όταν πρόκειται να το αποθηκεύσετε.

Αυτά τα προληπτικά μέτρα ασφαλείας μειώνουν τον κίνδυνο να τεθεί το μηχάνημα αθέλητα σε λειτουργία.



Κατά την **αλλαγή εργαλείου**, να φοράτε προστατευτικά γάντια.

Το χρησιμοποιούμενο εξάρτημα ενδέχεται να υπερθερμανθεί σε παρατεταμένη λειτουργία ή/και οι άκρες κοπής του χρησιμοποιούμενου εξαρτήματος να είναι αιχμηρές.

## ΣΥΣΦΙΞΗ ΤΩΝ ΕΡΓΑΛΕΙΩΝ

Η άτρακτος **3** της μηχανής φρεζαρίσματος και λείανσης διαθέτει ένα μηχανισμό σύσφιξης ακριβείας **2** για την υποδοχή των εργαλείων. Ένας μηχανισμός ασφάλισης της άτρακτου διευκολύνει τη σύσφιξη και τη χαλάρωση του παξιμαδιού σύσφιξης **1**.

- ▶ Για τη σύσφιξη του εργαλείου, η άτρακτος **3** ακινητοποιείται πιέζοντας το πλήκτρο ασφάλισης **4**.
- ▶ Με τη βοήθεια ενός διπλού ανοικτού κλειδιού μεγέθους **17** συσφίγγεται το παξιμάδι σύσφιξης **1**.
- ▶ Κατά τη χαλάρωση του εργαλείου, η άτρακτος **3** ασφαρίζει και πάλι.
- ▶ Με το ανοικτό διπλό κλειδί, το παξιμάδι σύσφιξης **1** χαλαρώνει κατά μία περιστροφή. Μετά από περισσότερες περιστροφές, το εργαλείο μπορεί να αφαιρεθεί.



**Προσοχή!** Μετά την τοποθέτηση του εργαλείου, διεξάγετε μια δοκιμαστική λειτουργία με τη μέγιστη ταχύτητα και βεβαιωθείτε ότι δεν βρίσκονται άτομα στην περιοχή εμβέλειας του περιστρεφόμενου εργαλείου. Συνήθως, τα ελαττωματικά εργαλεία σπάνε μετά από αυτόν το χρόνο δοκιμής.



**Υποδείξεις εργασίας****ΕΡΓΑΣΙΑ ΜΕ ΤΗ ΜΗΧΑΝΗ ΦΡΕΖΑΡΙΣΜΑΤΟΣ**

Να φοράτε προστατευτικά γυαλιά και ωτοασπίδες.

Σε περίπτωση χρήσης όρθιας βάσης διάτρησης ή πάγκου διάτρησης και φρεζαρίσματος – ενδεχ. σε συνδυασμό με ένα τραπέζι φρεζαρίσματος – πρέπει να λάβετε υπόψη τις σχετικές οδηγίες χρήσης.

Εκτός αυτού πρέπει να προσέξετε, ώστε οι κανόνες-οδηγοί με στοπ να τοποθετούνται σε όσο το δυνατόν μεγαλύτερη απόσταση από τη φρέζα, η διάταξη για την προστασία των χεριών (προστασία για τα μάτια) να τοποθετείται όσο το δυνατόν πιο κοντά πάνω στην επιφάνεια του τεμαχίου προς κατεργασία και για τις εργασίες φρεζαρίσματος να χρησιμοποιούνται πάντα διατάξεις, οι οποίες να εξασφαλίζουν την ασφαλή οδήγηση του εργαλείου π.χ. κανόνες-οδηγός με στοπ, βοηθητικό στοπ, αυτόματος τροφοδότης ή στοπ αντεπιστροφής για τις εργασίες φρεζαρίσματος.

Η κατεύθυνση πρόωσης του τεμαχίου προς κατεργασία πρέπει να επιλέγεται πάντα αντίθετα από την κατεύθυνση κίνησης της φρέζας (αντίθετη κίνηση):



**Προσοχή!** Φρεζάρετε πάντα προς την αντίθετη κατεύθυνση!

**ΕΡΓΑΣΙΕΣ ΛΕΙΑΝΣΗΣ**

Όταν το εργαλείο φρεζαρίσματος και λείανσης χρησιμοποιείται ως μέσο λείανσης σε χειροκίνητη λειτουργία, η περιφερειακή του ταχύτητα δεν επιτρέπεται να ξεπεράσει το προβλεπόμενο όριο που ενδείκνυται από τον κατασκευαστή.

Η ταχύτητα αυτή υπολογίζεται ως εξής:

$$V = \frac{d \times \pi \times n}{60000}$$

$$V = \text{ταχύτητα χειρισμού} \frac{m}{s}$$

$d = \varnothing$  λειαντικού τροχού σε mm

$$\pi = 3,14$$

$n =$  ταχύτητα ρελαντί της μηχανής φρεζαρίσματος και λείανσης σε περιστροφές/λεπτό.

Παράδειγμα: Ο χρησιμοποιούμενος λειαντικός τροχός έχει διάμετρο 25 mm.

$$V = \frac{25 \times \pi \times 30000}{60000} \frac{m}{s} = 39,75 \frac{m}{s}$$

Δεν γίνεται υπέρβαση της επιτρεπόμενης μέγιστης ταχύτητας.

**Λάβετε υπόψη ότι**

- ▶ οι χρησιμοποιούμενοι λειαντικοί τροχοί συνδέονται με κεραμικά συνδετικά υλικά ή συνθετική ρητίνη.
- ▶ οι λειαντικοί τροχοί φυλάσσονται έτσι, ώστε να μην υφίστανται ζημιές (ρωγμές στο λειαντικό τροχό, κατεστραμμένα στελέχη εργαλείων κ.λπ. ενέχουν θανάσιμο κίνδυνο για το χρήστη.
- ▶ πριν τη χρήση καινούριων λειαντικών τροχών, πρέπει να διεξάγεται μια δοκιμαστική λειτουργία για τουλάχιστον 5 λεπτά χωρίς φορτίο.

**-ΥΠΟΔΕΙΞΗ-**

Πολύ υψηλές ταχύτητες έχουν ως αποτέλεσμα τη γρήγορη φθορά και τη μείωση της διάρκειας ζωής του εργαλείου!

**-ΠΡΟΕΙΔΟΠΟΙΗΣΗ-**

Χρησιμοποιείτε μόνο αιχμηρά και καλά διατηρημένα εργαλεία φρεζαρίσματος! Χρησιμοποιείτε τα αυθεντικά εργαλεία φρεζαρίσματος της εταιρείας μας.

Σε περίπτωση χρήσης άλλων εργαλείων φρεζαρίσματος, δεν πρέπει να υπερβούν οι ταχύτητες ανά λεπτό που εφαρμόζονται από τον κατασκευαστή στα περιστρεφόμενα εργαλεία!

### Διαδικασία φρεζαρίσματος

**!** Μη βάζετε τα χέρια σας στην περιοχή φρεζαρίσματος της φρέζας. Να κρατάτε με το άλλο [το δεύτερο] χέρι σας την πρόσθετη λαβή. Όταν κρατάτε τη φρέζα και με τα δυο σας χέρια η φρέζα δεν μπορεί να τα τραυματίσει.

**!** Οδηγείτε το ηλεκτρικό εργαλείο στο υπό κατεργασία τεμάχιο μόνο όταν αυτό βρίσκεται σε λειτουργία.

Διαφορετικά υπάρχει κίνδυνος να κλοτσήσει, όταν το εργαλείο σφηνώσει στο υπό κατεργασία τεμάχιο.

## 5. Εργαλεία και αξεσουάρ

**!** Όταν εργάζεστε με το ηλεκτρικό εργαλείο να φοράτε πάντοτε μια μάσκα προστασίας από σκόνη.



Μη χρησιμοποιείτε τσαπραζωμένες ή οδοντωτές πριονόλαμες.



Τα εργαλεία αυτά προκαλούν συχνά κλότσημα ή οδηγούν σε απώλεια του ελέγχου του ηλεκτρικού εργαλείου.

### Κατάλληλα εξαρτήματα λείανσης

Μπορείτε να χρησιμοποιήσετε όλα τα εξαρτήματα λείανσης, τα οποία απεικονίζονται στις οδηγίες χρήσης.

Λάβετε υπόψη σας τον επιτρεπόμενο αριθμό στροφών και τη περιφερειακή ταχύτητα στην πινακίδα στοιχείων του εξαρτήματος λείανσης.

Τα στοιχεία της ενδεικτικής πινακίδας του ηλεκτρικού εξαρτήματος δεν επιτρέπεται να υπερβαίνουν τον επιτρεπόμενο αριθμό στροφών [ $\text{min}^{-1}$ ] και/ή την περιφερειακή ταχύτητα [ $\text{m/s}$ ] των χρησιμοποιούμενων εξαρτημάτων λείανσης.

Η μέγιστη περιφερειακή ταχύτητα με των εξαρτημάτων λείανσης πρέπει να είναι 80 m/s για λόγους ασφαλείας.

**!** Λαμβάνετε υπόψη σας τις ενδείξεις του κατασκευαστή των εξαρτημάτων λείανσης, για όλα τα εξαρτήματα.

### Λαβίδα σύσφιξης

Χαλαρώστε το περικόχλιο συνδέσμου **1** που περιέχει τη λαβίδα σύσφιξης και αφαιρέστε το εξάρτημα προσεκτικά ώστε να μη κοπείτε (Προσοχή: Κίνδυνος τραυματισμού).



Ξεβιδώστε το περικόχλιο συνδέσμου και τη **1** λαβίδα σύσφιξης **2**.



Πιέστε τη λαβίδα σύσφιξης **2** στην εγκοπή με τον αντίχειρα και το δείκτη.

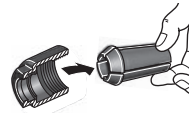

Στρέψτε ελαφρώς τη λαβίδα **2** και αφαιρέστε την από το περικόχλιο συνδέσμου **1**.



**Προσοχή!** Όταν δεν είναι προσαρμοσμένο κάποιο εξάρτημα στο εργαλείο, τοποθετήστε το περικόχλιο συνδέσμου, **1** για να καλύψετε το σπείρωμα, πάνω στον άξονα **3** χωρίς ωστόσο να το σφίξετε. Η λαβίδα σύσφιξης **2** μπορεί να πιεστεί υπερβολικά και να υποστεί βλάβη.

### Εργασίες με εύκαμπτο άξονα

Το εργαλείο φρεζαρίσματος και λείανσης μπορεί να χρησιμοποιηθεί και ως moter μετάδοσης κίνησης για εύκαμπτους άξονες, χάρη στη δυνατότητα προσαρμογής του αριθμού στροφών του.

Σε αυτή τη περίπτωση δεν επιτρέπεται να ξεπεραστεί ο μέγιστος επιτρεπόμενος αριθμός στροφών του εύκαμπτου άξονα από το εργαλείο.



Να φοράτε προστατευτικά γυαλιά και ωτοασπίδες.

## 6. Συντήρηση και τεχνική εξυπηρέτηση

### Συντήρηση και καθαρισμός



Πριν από κάθε εργασία στο ηλεκτρικό εργαλείο, αποσυνδέστε τον ρευματολήπτη.

- ▶ Διατηρείτε πάντα καθαρό το ηλεκτρικό εργαλείο και τις σπές εξαιρισμού.
- ▶ Να καθαρίζετε τακτικά με ένα πανί και χωρίς απορρυπαντικό τα πλαστικά τμήματα που είναι προσβάσιμα εξωτερικά.
- ▶ Μετά από κάθε εργασία, απομακρύνετε με εμφύσηση τη σκόνη από τον ανεμιστήρα, αυτό αυξάνει τη διάρκεια ζωής της συσκευής σας.

### Αντικατάσταση των ψηκρών

Φροντίστε για την αντικατάσταση των φθαρμένων ψηκρών από μια εξουσιοδοτημένη τεχνική υπηρεσία.

### Τεχνική υποστήριξη



Μετά από παρατεταμένη λειτουργία, επιστρέψτε το εργαλείο σε ένα τμήμα τεχνικής υποστήριξης της Kress για επιθεώρηση και επιμελή καθαρισμό.

Για τα κατάλληλα τμήματα τεχνικής υποστήριξης, ανατρέξτε στο επισυναπτόμενο συνοδευτικό φυλλάδιο "ΤΕΧΝΙΚΗ ΥΠΟΣΤΗΡΙΞΗ" ή στην ιστοσελίδα μας [www.kress-elektrik.de](http://www.kress-elektrik.de).

### Ανταλλακτικά / Επισήμανση κινδύνου έκρηξης

Οι επισημάνσεις για τον κίνδυνο έκρηξης, καθώς και ο κατάλογος των ανταλλακτικών διατίθεται στην ιστοσελίδα μας <http://spareparts.kress-elektrik.de>

### Απόρριψη



Ανακύκλωση πρώτων υλών αντί για διάθεση απορριμμάτων. Το εργαλείο, τα αξεσουάρ και η συσκευασία πρέπει να απορριφθούν σε φιλικό προς το περιβάλλον σύστημα διαλογής απορριμμάτων.

Τα πλαστικά εξαρτήματα διαθέτουν επισήμανση για την απόρριψη σε κάδο διαχωρισμού απορριμμάτων.



Μόνο για τις χώρες της ΕΕ  
Μην πετάτε τα ηλεκτρικά εργαλεία στον κάδο οικιακών απορριμμάτων!

Σύμφωνα με την ευρωπαϊκή οδηγία 2002/96/ΕΚ περί ηλεκτρικών και ηλεκτρονικών συσκευών και την ενσωμάτωσή της στο εθνικό δίκαιο, τα ηλεκτρικά εργαλεία πρέπει να συλλέγονται ξεχωριστά και να επιστρέφονται για ανακύκλωση με τρόπο φιλικό προς το περιβάλλον.

### Εγγύηση

1. Το παρόν ηλεκτρικό εργαλείο υποβλήθηκε σε διεξοδικούς ελέγχους και δοκιμασίες και πέρασε έναν αυστηρό έλεγχο ποιότητας.
2. Παρέχουμε εγγύηση για τη δωρεάν επισκευή βλαβών στο ηλεκτρικό εργαλείο εντός περιόδου 24 μηνών από την ημερομηνία αγοράς, που παρουσιάστηκαν στον τελικό χρήστη, οι οποίες οφείλονται σε βλάβες υλικού ή κακοτεχνίας. Για μερικές χώρες ισχύουν ξεχωριστοί κανονισμοί σχετικά με τους όρους εγγύησης. Διατηρούμε το δικαίωμα να βελτιώσουμε τα ελαττωματικά εξαρτήματα ή να τα αντικαταστήσουμε με καινούρια, ανάλογα με την κρίση μας. Τα εξαρτήματα που αντικαθιστούμε, περνούν στην ιδιοκτησία μας.
3. Ο εσφαλμένος χειρισμός ή χρήση, καθώς και το άνοιγμα του εργαλείου από μη εξουσιοδοτημένο προσωπικό οδηγούν σε παύση ισχύος της εγγύησης. Από την εγγύηση εξαιρούνται: μηχανικές βλάβες από πτώση κτλ., βλάβες λόγω διεύδυσης νερού ή άλλων υγρών, κομμένα και φθαρμένα καλώδια, καθώς και μηχανικές βλάβες λόγω ακατάλληλης υπερφόρτωσης, αναλώσιμα εξαρτήματα, όπως ψήκρες, τσοκ, κλειδί για το τσοκ, άρακτος τρυπήματος σε περίπτωση φθοράς, κινητήρες, καλώδια ρεύματος, μπαταρίες, μαχαίρια, δίσκοι τριβής, σακούλες σκόνης, αξεσουάρ γενικά (τρυπάνι, σμίλη κτλ.). Για λεπτομέρειες σχετικά με τα διάφορα αναλώσιμα εξαρτήματα του εργαλείου, επισκεφτείτε την ιστοσελίδα <http://spareparts.kress-elektrik.de> ή απευθυνθείτε στα τμήματα εξυπηρέτησης πελατών μας.
4. Οι αξιώσεις εγγύησης θα αναγνωρίζονται μόνο σε άμεση γνωστοποίηση των βλαβών (περιλαμβανομένων των βλαβών κατά τη μεταφορά). Η εκτέλεση αξιώσεων της εγγύησης δεν επιμηκύνει την περίοδο εγγύησης.
5. Σε περίπτωση που θέλετε να προβάλλετε αξίωση εγγύησης, στείλτε στην εταιρεία μας ή στο υπεύθυνο τμήμα εξυπηρέτησης πελατών μας την πρωτότυπη απόδειξη αγοράς μαζί με το εργαλείο.
6. Με την υποχρέωση παροχής εγγύησης που αναλαμβάνουμε, εξαιρούνται όλες οι υπόλοιπες αξιώσεις του αγοραστή, ιδιαίτερα το δικαίωμα

αναστροφής αγοραπωλησίας, μείωσης τιμής ή αξίωσης αποζημιώσεων.

7. Ωστόσο, ο αγοραστής έχει, αν το θελήσει, το δικαίωμα μείωσης της τιμής (έκπτωση στην τιμή αγοράς) ή αναστροφής αγοραπωλησίας (ακύρωση του συμβολαίου πωλήσεως), σε περίπτωση που δεν είμαστε σε θέση να αποκαταστήσουμε τις βλάβες που παρουσιάστηκαν εντός μιας κατάλληλης προθεσμίας.
8. Βάσει των άρθρων 463, 480 παρ. 2, 635 του BGB (γερμ. ΑΚ), δεν αποκλείονται οι αξιώσεις για αποζημίωση λόγω έλλειψης παρουσίας εγγυημένων ιδιοτήτων.
9. Οι κανονισμοί υπό 7 και 8 ισχύουν μόνο για την περιοχή της Ομοσπονδιακής Δημοκρατίας της Γερμανίας.



Υπόκειται σε αλλαγές χωρίς προειδοποίηση!

## Δήλωση ενσωμάτωσης ΕΚ

Ο κατασκευαστής: KRESS-elektrik GmbH & Co. KG,  
Hechingerstrasse 48  
D-72406 Bisingen  
Τηλ.: +49(0)7476 / 87-0

δηλώνει με την παρούσα ότι το ακόλουθο προϊόν:

Όνομασία προϊόντος: Ενσωματωμένο μοτέρ κοπτικού μηχανήματος  
Όνομασία τύπου: 530 FM, 800 FME, 1050 FME, 1050 FME-1  
Αριθμός σειράς: 2010XXXXXXXXX  
Έτος κατασκευής: 2010

ανταποκρίνεται στις ακόλουθες θεμελιώδεις απαιτήσεις της Οδηγίας **σχετικά με τα μηχανήματα (2006/42/ΕΚ)**: Παράρτημα Ι, άρθρα 1.1.2, 1.1.3, 1.1.5, 1.3.2, 1.3.4 και 1.5.1.

Το ατελές μηχανήμα ανταποκρίνεται, επιπλέον, σε όλες τις διατάξεις των Οδηγιών **Ηλεκτρολογικού υλικού (2006/95/ΕΚ)** και **Ηλεκτρομαγνητικής Συμβατότητας 2004/108/ΕΚ/ΕΜC**.

Το ατελές μηχανήμα επιτρέπεται να τεθεί σε λειτουργία μόνο εφόσον διαπιστωθεί ότι το μηχανήμα στο οποίο πρόκειται να ενσωματωθεί το ατελές μηχανήμα ανταποκρίνεται στις διατάξεις της Οδηγίας σχετικά με τα μηχανήματα (2006/42/ΕΚ).

Ο κατασκευαστής υποχρεούται να διαβιβάζει ηλεκτρονικώς, κατόπιν απαίτησης, τα ειδικά έγγραφα για το ατελές μηχανήμα σε εθνικές υπηρεσίες.  
Τα ειδικά τεχνικά έγγραφα του μηχανήματος συντάχθηκαν σύμφωνα με το Μέρος Β του Παραρτήματος VII.

Όνοματεπώνυμο πληρεξούσιων τεκμηρίωσης: Klemens Müller, Wolfgang Auch  
Διεύθυνση πληρεξούσιων τεκμηρίωσης: βλ. διεύθυνση του κατασκευαστή

Bisingen,

Μάρτιος 2010  
Ημερομηνία

\_\_\_\_\_ Klemens Müller  
- Quality & Process Representative -

  
Υπογραφή

Μάρτιος 2010  
Ημερομηνία

\_\_\_\_\_ Wolfgang Auch  
- Technical Director -

  
Υπογραφή

## 1. Szimbólumok és rövidítések

Az ebben az útmutatóban és esetlegesen az elektromos kéziszerszámon alkalmazott szimbólumok célja a figyelem felkeltése az ezzel az elektromos kéziszerszámmal végzett munka közben esetleg előforduló veszélyekkel kapcsolatban. A szerszám hatékonyabb és biztonságosabb kezeléséhez értse meg a szimbólumok / tudnivalók jelentését és kezelje őket értelemszerűen.

A biztonsági figyelmeztetések, tudnivalók és szimbólumok nem helyettesítik az előírás szerinti balesetvédelmi intézkedéseket.

### Szimbólumok



A biztonság szempontjából különösen fontos tudnivaló. Ezeket mindig tartsa be, figyelmen kívül hagyásuk súlyos sérüléseket eredményezhet.



Figyelmeztetés veszélyes elektromos feszültségre



Figyelmeztetés forró felületre

### -FIGYELMEZTETÉS-

*Olyan veszélyes helyzet lehetőségére figyelmeztet, amely testi sérülésekhez vagy dologi károkhoz vezethet.*

### -TUDNIVALÓ-

Alkalmazási tudnivalók és más hasznos információk.

## 2. Biztonsági tudnivalók

### Általános biztonsági előírások az elektromos kéziszerszámokhoz



#### FIGYELMEZTETÉS!

Olvassa el az összes biztonsági figyelmeztetést és előírást.



A következőkben leírt előírások betartásának elmulasztása áramütésekhez, tűzhez és/vagy súlyos testi sérülésekhez vezethet.

Kérjük a későbbi használatra gondosan őrizze meg ezeket az előírásokat.



Az alább alkalmazott „elektromos kéziszerszám” fogalom a hálózati elektromos kéziszerszámokat (hálózati csatlakozó kábel) és az akkumulátoros elektromos kéziszerszámokat (hálózati csatlakozó kábel nélkül) foglalja magában.

### Munkahelyi biztonság

Tartsa tisztán és jól megvilágított állapotban a munkahelyét.

*A rendetlenség és a megvilágítatlan munkaterület balesetekhez vezethet.*

Ne dolgozzon a berendezéssel olyan robbanásveszélyes környezetben, ahol éghető folyadékok, gázok vagy porok vannak.

*Az elektromos kéziszerszámok szikrákat keltenek, amelyek a port vagy a gőzöket meggyújthatják.*



Tartsa távol a gyerekeket és az idegen személyeket a munkahelytől, ha az elektromos kéziszerszámot használja.

*Ha elvesztik a figyelmét, elvesztheti az uralmát a berendezés felett.*

### Elektromos biztonsági előírások

A készülék csatlakozó dugójának bele kell illeszkednie a dugaszolóaljzatba. A csatlakozó dugót semmilyen módon sem szabad megváltoztatni. Védőföldeléssel ellátott készülékekkel kapcsolatban ne használjon csatlakozó adaptert.

*A változtatás nélküli csatlakozó dugók és a megfelelő dugaszoló aljzatok csökkentik az áramütés kockázatát.*

Kerülje el a földelt felületek, mint például csövek, fűtőtestek, kályhák és hűtőgépek megérintését.

*Az áramütési veszély megnövekszik, ha a teste le van földelve.*



Tartsa távol az elektromos kéziszerszámot az esőtől vagy nedvességtől.

*Ha víz hatol be egy elektromos kéziszerszámba, ez megnöveli az áramütés veszélyét.*

Ne használja a kábelt a rendeltetésétől eltérő célokra, vagyis a szerszámot soha ne hordozza vagy akassza fel a kábelnél fogva, és sohase húzza ki a hálózati csatlakozó dugót a kábelnél fogva. Tartsa távol a kábelt hőforrásoktól, olajtól,

éles élektől és sarkaktól és mozgó géppalkatrészekről.

*Egy megrongálódott vagy csomókkal teli kábel megnöveli az áramütés veszélyét.*

Ha egy elektromos kéziszerszámmal a szabad ég alatt dolgozik, csak szabadban való használatra engedélyezett hosszabbítót használjon.

*A szabadban való használatra engedélyezett hosszabbító használata csökkenti az áramütés veszélyét.*

Ha nem lehet elkerülni az elektromos kéziszerszám nedves környezetben való használatát, alkalmazzon egy hibaáramvédőkapcsolót.

*Egy hibaáramvédőkapcsoló alkalmazása csökkenti az áramütés kockázatát.*

### Személyi biztonság

Munka közben mindig figyeljen, ügyeljen arra, amit csinál és megdölgoltanul ne dolgozzon az elektromos kéziszerszámmal. Ha fáradt, ha kábítószerek vagy alkohol hatása alatt áll, vagy orvosságokat vett be, ne használja a berendezést.

*Egy pillanatnyi figyelmetlenség a szerszám használata közben komoly sérülésekhez vezethet.*



Viseljen személyi védőfelszerelést és mindig viseljen védőszemüveget.



*A személyi védőfelszerelések, mint porvédő álarc, csúszásbiztos védőcipő, védősapka és fülvédő használata az elektromos kéziszerszám használata jellegének megfelelően csökkenti a személyi sérülések kockázatát.*



Kerülje el a készülék akaratlan üzembe helyezését. Győződjön meg arról, hogy az elektromos kéziszerszám ki van kapcsolva, mielőtt bedugná a csatlakozó dugót a dugaszolóaljzatba, csatlakoztatná az akkumulátorcsomagot, és mielőtt felvenné és vinni kezdené az elektromos kéziszerszámot.

*Ha az elektromos kéziszerszám felemelése közben az ujját a kapcsolón tartja, vagy ha a készüléket bekapcsolt állapotban csatlakoztatja az áramforráshoz, ez balesetekhez vezethet.*

Az elektromos kéziszerszám bekapcsolása előtt okvetlenül távolítsa el a beállítószerszámokat vagy csavarkulcsokat.

*Az elektromos kéziszerszám forgó részeiben felejtett beállítószerszám vagy csavarkulcs sérüléseket okozhat.*

Ne becsülje túl önmagát. Kerülje el a normálistól eltérő testtartást, ügyeljen arra, hogy mindig biztosan álljon és az egyensúlyát megtartsa.

*Így az elektromos kéziszerszám felett váratlan helyzetekben is jobban tud uralkodni.*

Viseljen megfelelő ruhát. Ne viseljen bő ruhát vagy ékszereket. Tartsa távol a haját, a ruháját és a kesztyűjét a mozgó részekről.

*A bő ruhát, az ékszereket és a hosszú haját a mozgó alkatrészek magukkal ránthatják.*

Ha az elektromos kéziszerszámra fel lehet szerelni a por elszívásához és összegyűjtéséhez szükséges berendezéseket, ellenőrizze, hogy azok megfelelő módon hozzá vannak kapcsolva a készülékhez és rendeltetésüknek megfelelően működnek.

*A porgyűjtő berendezések használata csökkenti a munka során keletkező por veszélyes hatását.*

### Az elektromos kéziszerszámok gondos kezelése és használata

Ne terhelje túl a berendezést. A munkájához csak az arra szolgáló elektromos kéziszerszámot használja.

*Egy alkalmas elektromos kéziszerszámmal a megadott teljesítménytartományon belül jobban és biztonságosabban lehet dolgozni.*

Ne használjon olyan elektromos kéziszerszámot, amelynek a kapcsolója elromlott.

Egy olyan elektromos kéziszerszám, amelyet nem lehet sem be-, sem kikapcsolni, veszélyes és meg kell javíttatni.



Húzza ki a csatlakozó dugót a dugaszolóaljzatból és/vagy az akkumulátor-csomagot az elektromos kéziszerszámból, mielőtt az elektromos kéziszerszámon beállítási munkákat végez, tartozékokat cserél vagy a szerszámot tárolásra elteszi.

*Ez az elővigyázatossági intézkedés meggátolja a szerszám akaratlan üzembe helyezését.*

A használaton kívüli elektromos kéziszerszámokat olyan helyen tárolja, ahol azokhoz gyerekek nem férhetnek hozzá. Ne hagyja, hogy olyan személyek használják az elektromos kéziszerszámot, akik nem ismerik a szerszámot, vagy nem olvasták el ezt az útmutatót.

*Az elektromos kéziszerszámok veszélyesek, ha azokat gyakorlatlan személyek használják.*

A készüléket gondosan ápolja. Ellenőrizze, hogy a mozgó alkatrészek kifogástalanul működnek-e, nincsenek-e beszorulva, és nincsenek-e eltörve vagy megrongálódva olyan alkatrészek, amelyek hatással lehetnek az elektromos kéziszerszám működésére. A berendezés megrongálódott részeit a készülék használata előtt javíttassa meg. *Sok olyan baleset történik, amelyet az elektromos kéziszerszám nem kielégítő karbantartására lehet visszavezetni.*

Tartsa tisztán és éles állapotban a vágószerszámokat.

*Az éles vágóélekkel rendelkező és gondosan ápolott vágószerszámok ritkábban ékelődnek be és azokat könnyebben lehet vezetni és irányítani.*

Az elektromos kéziszerszámokat, tartozékokat, betétszerszámokat stb. csak ezen előírásoknak és az adott készüléktípusra vonatkozó kezelési utasításoknak megfelelően használja. Vegye figyelembe a munkafeltételeket és a kivitelezendő munka sajátosságait.

*Az elektromos kéziszerszám eredeti rendeltetésétől eltérő célokra való alkalmazása veszélyes helyzetekhez vezethet.*

## Szerviz



Az elektromos kéziszerszámot csak szakképzett személyzet csak eredeti pótalkatrészek felhasználásával javíthatja.

*Ez biztosítja, hogy az elektromos kéziszerszám biztonságos szerszám maradjon.*

## Készülék-specifikus biztonsági tudnivalók



Viseljen hallásvédőt.

*A zajhatás hallásromlást idézhet elő.*



Biztosítsa a munkadarabot!

*A munkadarab befogószerkezettel vagy satuval biztonságosabban megtartható, mint kézzel.*

A betétszerszámoknak legalább az elektromos kéziszerszámon megadott fordulatszámra kell méretezve lenniük.

*A megengedett fordulatszámnál gyorsabban forgó tárcsamárók vagy más betétszerszámok szétrepülhetnek és sérüléseket okozhatnak.*

Sohase használjon életlen vagy megrongálódott marószerszámokat.

*Az eltompult vagy megrongálódott marószerszámokat magasabb súrlódáshoz vezetnek, beékelődhetnek és kiegyensúlyozatlanságokat hoznak létre.*

Az elektromos kéziszerszámot csak bekapcsolt állapotban vezesse rá a megmunkálásra kerülő munkadarabra.

*Ellenkező esetben fennáll egy visszarúgás veszélye, ha a betétszerszám beékelődik a munkadarabba.*

Sohase dolgozzon a marógéppel fémtárgyak, szögek, vagy csavarok felett.

*A marószerszám megsérülhet és megnövekedett vibrációhoz vezethet.*

Ne munkáljon meg a berendezéssel azbeszttel tartalmazó anyagokat.

*Az azbesztnak rákkeltő hatása van.*

Ha munkavégzés közben egészségre káros, éghető vagy robbanásveszélyes porok keletkezhetnek, tegyen védőintézkedéseket.

*Például: Egyes porok rákkeltőek. Viseljen porvédő maszkot és - amennyiben csatlakoztatható - használjon por- / forgácsel szívást.*



Mielőtt az elektromos kéziszerszámot letenné, várja meg, amíg az nyugalmi állapotba kerül.

*A betétszorszám megakadhat, ami az elektromos kéziszerszám feletti ellenőrzés elvesztését okozhatja.*

Munkavégzés közben mindig a berendezés mögött vezesse el a hálózati és hosszabbító kábelt.

*Ezzel kiküszöbölhető az, hogy munka közben esetleg megbolík a kábelben.*

Ne szállítsa a készüléket a kábelnél fogva.

A csatlakozódugó csatlakozóaljzatból való kihúzása előtt állítsa a kapcsolót „KI” állásba.

*Ha a készüléket később ismét a hálózatra csatlakoztatják, akkor így elkerülhető a gép szándékolatlan elindulása és csökken a balesetveszély.*



A használaton kívüli szerszámokat biztonságosan, száraz és zárt helyiségekben, gyermekek által nem elérhető módon kell tárolni!



A gép megjelölése céljából a burkolatot megfúrni tilos.

*Ilyenkor sérül a védőszigetelés. Használjon öntapadó címkéket.*



Sérült kábellel ne használja az elektromos kéziszerszámot. Ne érintse meg a sérült kábelt és húzza ki a hálózati csatlakozódugót, ha a kábel munkavégzés közben megsérül.

*A sérült kábel növeli az áramütés veszélyét.*

**Fennmaradó kockázatok.** Az elektromos kéziszerszámainkhoz tartozó kezelési útmutatóink ugyan részletes tudnivalókat tartalmaznak az elektromos kéziszerszámokkal való biztonságos munkavégzéshez, azonban minden egyes elektromos kéziszerszám bizonyos fennmaradó kockázatokat rejt magában, amelyek a védőfelszerelésekkel sem zárhatók ki teljes mértékben. Ezért mindig a kellő elővigyázatossággal használja az elektromos kéziszerszámokat!

### 3. Készülék-leírás



Üzembe helyezés előtt olvassa el valamennyi biztonsági tudnivalót és útmutatót.

*A biztonsági tudnivalók és útmutatók betartásának elmulasztása áramütést, égést és/vagy súlyos sérüléseket okozhat.*

Kérjük hajtsa ki a kihajtható ábrás oldalt, és hagyja így kihajtvva, miközben ezt a kezelési útmutatót olvassa.

#### Kezelőszervek

- 1 Befogóanya
- 2 Befogópofa
- 3 Orsó
- 4 Reteszelőgomb
- 5 Be/Ki kapcsoló
- 6 A fordulatszám-szabályozó állítókereke
- 7 Hálózati kábeles modul
- 8 A hálózati kábeles modul reteszelője



A képen látható vagy ismertetett tartozék nem feltétlenül tartozik a szállítási terjedelemben

#### Szállítási terjedelem

Lásd a csomagolást

#### Rendeltetészerű használat

A beépíthető maró- és csiszolómotor fa és műanyagok marására, valamint fa, műanyag, acél és alumínium csiszolására szolgál. **Megfelelő maróelőtétek nélkül a motort nem szabad kézzel vezetni.**

#### A használóval kapcsolatos elvárások

A készüléket csak arra feljogosított, kiképzett személyzet kezelheti, tarthatja karban és javíthatja. Ezt a személyzetet a fellépő veszélyekre vonatkozó speciális oktatásban kell részesíteni.

**Műszaki adatok****Maró- és csiszolómotor 530FM**

Bemenőteljesítmény	W-ban	530
Kimenőteljesítmény	W-ban	270
Üresjárási fordulatszám	min <sup>-1</sup> -ben	29.000
Fordulatszám névleges terhelésnél	min <sup>-1</sup> -ben	14.300
Befogópofás szerszámbefogó $\emptyset$	mm-ben	8
Csiszolókorong $\emptyset$ , max.	mm-ben	40
Maróátmérő	mm-ben	30
Méret	mm-ben	240x73
Súly	kg-ban	1,3
Védettségi osztály		II

**Maró- és csiszolómotor 800FME**

Bemenőteljesítmény	W-ban	800
Kimenőteljesítmény	W-ban	420
Üresjárási fordulatszám	min <sup>-1</sup> -ben	10.000-29.000
Fordulatszám névleges terhelésnél	min <sup>-1</sup> -ben	25.000
Befogópofás szerszámbefogó $\emptyset$	mm-ben	8
Csiszolókorong $\emptyset$ , max.	mm-ben	40
Maróátmérő	mm-ben	36
Méret	mm-ben	262x73
Súly	kg-ban	1,4
Védettségi osztály		II

**Maró- és csiszolómotor 1050FME/1050FME-1**

Bemenőteljesítmény	W-ban	1050
Kimenőteljesítmény	W-ban	600
Üresjárási fordulatszám:		
1050FME	min <sup>-1</sup> -ben	10.000-29.000
1050FME-1	min <sup>-1</sup> -ben	5.000-25.000
Fordulatszám névleges terhelésnél	min <sup>-1</sup> -ben	24.800
Befogópofás szerszámbefogó $\emptyset$	mm-ben	8
Csiszolókorong $\emptyset$ , max.	mm-ben	40
Maróátmérő	mm-ben	36
Méret	mm-ben	289x73
Súly	kg-ban	1,7
Védettségi osztály		II



Az elektromos készülék az EN 60745 szabványnak megfelelően kettős szigetelésű; ezért földelővezetőre nincs szükség.

A készülék védett a rádió- és TV-frekvenciás zavarok ellen az EN 55014-1 szabványnak megfelelően és zavarmentesített az EN 55014-2 szerint

**Zaj- és rezgés-adatok****Zajértékek**

Mért értékek, az EN 60 745-nek megfelelően meghatározva.

A készülék A-értékelésű zajszintje a típusra jellemzően:

Hangnyomásszint ( $L_{pA}$ ) 78 dB(A)

Hangteljesítmény-szint ( $L_{WA}$ ) 89 dB(A)

Mérési bizonytalanság  $K = 3$  dB



A zajszint munka közben meghaladhatja a 85 dB(A) értéket.

**Viseljen fülvédőt!**

**4. Kezelés**

Az elektromos kéziszerszámon végzett minden munka előtt húzza ki a hálózati csatlakozódugót.

**Üzembe helyezés**

Ügyeljen a hálózati feszültségre!

Üzembe helyezés előtt ellenőrizze, hogy a típustáblán feltüntetett hálózati feszültség és frekvencia egyezik-e a rendelkezésre álló hálózat adataival.

▶ adott esetben csatlakoztassa a hálózati kábel modult

**Hálózati kábel**

Ha munka közben megsérül a hálózati kábel, azonnal húzza ki a hálózati csatlakozót.

## Állandó hálózati kábel



Állandó hálózati kábel

Sérült hálózati kábeleket használni tilos. Ezeket szakemberrel azonnal ki kell cseréltetni.

## Hálózati kábel modul



Hálózati kábel modul nyomógombos gyorscsatlakozóval.

Csatlakoztassa a hálózati kábel modult az 7 fogantyúhoz. A csatlakozódugónak be kell pattannia.

Az 7 hálózati kábel modult csak Kress gyártmányú elektromos kéziszerszámokhoz használja. Soha ne próbáljon meg azzal másik készüléket üzemeltetni.

A sérült hálózati kábel modulokat használni tilos. Ezeket azonnal ki kell cserélni új Kress gyártmányú hálózati kábel modupra.

Nyomja meg mindkét 4 reteszelőgombot és húzza ki a fogantyúból az 7 hálózati kábel modult.

Kizárólag eredeti Kress hálózati kábel modulokat használjon.

## Kiegészítő funkció

### Állandó elektronika (opció)



Az állandó elektronika üresjáratban és terhelésnél állandó szinten tartja a fordulatszámot és azonos munkateljesítményt biztosít.

### Elektronika (opció)

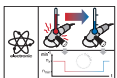

Hosszabb idejű használatnál, túlterhelés vagy túlmelegedés esetén a készülék automatikusan csökkenti a fordulatszámot addig, amíg a készülék megfelelően lehűl.

## LÁGY INDÍTÁS

Az indítóáram-korlátozás csökkenti a bekapcsolási áramot. A motor lassan pörög fel a kiválasztott fordulatszámig. Ezáltal a gép élettartama meghosszabbítható.

## ELEKTRONIKUS TÚLTERHELÉS-VÉDELEM

A motort nagyon veszélyeztető terhelés esetén a beépített motorfelügyelet csökkenti a marómotor fordulatszámát. A gépet ilyenkor tehermentesíteni kell – a legjobb, ha rövid időre elveszi a munkadarabtól –, hogy ismét a teljes teljesítmény rendelkezésére álljon.

## Kezelés



A kikapcsolás után még rövid ideig a 30s szerszám utánfut.

A rakodófelülettel való érintkezésnél a készülék feletti uralmát elveszítheti.

## Be- / kikapcsolás

A készülék bekapcsolásához tolja előre a 5 bekapcsolót.

A készülék kikapcsolása a 5 be- kikapcsoló kiálló elülső élének megnyomásával történik.

## A fordulatszám előválasztása (opció)

A 6 állítókerékkel ellátott készülékeknél a fordulatszám a 6 állítókerékkel az alkalmazási területnek megfelelően beállítható.

	800FME / 1050FME	1050FME-1
1	10.000 min <sup>-1</sup>	5.000 min <sup>-1</sup>
2	12.600 min <sup>-1</sup>	7.700 min <sup>-1</sup>
3	17.000 min <sup>-1</sup>	12.500 min <sup>-1</sup>
4	21.000 min <sup>-1</sup>	16.500 min <sup>-1</sup>
5	25.000 min <sup>-1</sup>	21.000 min <sup>-1</sup>
6	29.000 min <sup>-1</sup>	25.000 min <sup>-1</sup>

## Szerszámcsere



Húzza ki a csatlakozó dugót a dugaszolóaljzattól, mielőtt az elektromos kéziszerszámon beállítási munkákat végez, tartozékokat cserél vagy a szerszámot tárolásra elteszi. *Ez az elővigyázatossági intézkedés meggátolja a szerszám akaratlan üzembe helyezését.*



**Szerszámcsere** közben viseljen védőkesztyűt.

A *betétszerszám hosszabb munkafolyamatok közben erősen felmelegedhet ill. vágóélei sérülést okozhatnak.*

## A SZERSZÁMOK BEFOGÁSA

A maró-és csiszolómotor orsója **3** a szerszámok befogásához precíziós befogópofával **2** van felszerelve. A befogóanya **1** meghúzását és oldását orsóreteszelő könnyíti meg.

- ▶ A szerszám befogásához az orsó **3** a reteszelőgombbal **4** rögzíthető.
- ▶ A befogóanya **1** egy 17-es villáskulccsal húzható meg.
- ▶ A szerszám kifogásánál ismét rögzíteni kell az orsót **3**.
- ▶ A villáskulccsal egy fordulattal kell oldani a befogóanyát **1**. További elforgatás után a szerszám kivethető.



**Figyelem!** Végezzen egy próbát a szerszám behelyezése után a legmagasabb fordulatszámmal, és gondoskodjon arról, hogy senki ne tartózkodjon a forgó szerszám közelében. A sérült szerszámok legtöbbször eltörnek ez alatt a próba alatt.

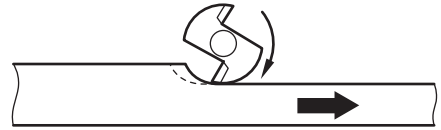

**Vigyázat!**  
marjon!

Mindig ellenfutással

## CSISZOLÁS

A maró- és csiszolómotor kézi csiszolóként való használata esetén ügyelni kell arra, hogy a szerszámgyártó által megadott kerületi sebességet ne lépje túl.

A kerületi sebesség a következőképpen számítható ki:

$$V = \frac{d \times \pi \times n}{60000}$$

$$V = \text{kerületi sebesség} \frac{m}{s}$$

$d$  = csiszolókorong- $\varnothing$  mm-ben

$$\pi = 3,14$$

$n$  = a maró- és csiszolómotor üresjáratú fordulatszáma fordulat/perc-ben.

Példa: A használt csiszolókorong átmérője 25 mm.

$$V = \frac{25 \times \pi \times 30000}{60000} \frac{m}{s} = 39,75 \frac{m}{s}$$

Ne lépje túl a megengedett legmagasabb fordulatszámot.

## Ügyeljen arra, hogy

- ▶ a használt csiszolókorongok keramikus vagy m gyanta kötéssel rendelkezzenek
- ▶ úgy tárolják a csiszolókorongokat, hogy azok ne sérüljenek meg (a csiszolókorongban lévő repedések, sérült szerszámnyelek stb. életveszélyt jelentenek a használó számára,
- ▶ új csiszolókorongok használata előtt legalább 5 perces terhelésmentes próbajáratást kell végezni.

## -TUDNIVALÓ-

A nagyon magas fordulatszám gyors kopást és rövid élettartamot jelent a szerszámok számára!

## Munkavégzéssel kapcsolatos tudnivalók

### MUNKAVÉGZÉS A MARÓMOTORRAL



Viseljen védőszemüveget és hallásvédőt.

Fúróállvány vagy fúró- és marópad - esetleg egy maróasztallal együtt történő - használata esetén az azokhoz mellékelte használati utasításokat figyelembe kell venni.

Ezenkívül arra is ügyelni kell, hogy az ütközővonalzót a lehető legközelebb kell vezetni a maróhoz, a kézvédőt (szemvédőt) a munkadarab felületéhez a lehető legközelebb kell állítani, és a marási munkákhoz mindig olyan berendezéseket kell használni, amelyek a szerszám biztonságos megvezetését biztosítják (pl. ütközővonalzó, segédütköző, bevezetőtalattyú vagy visszacsapótűskés sorozatmarási munkáknál).

A munkadarab eltolási irányát mindig a maró forgásirányával ellentétesen kell megválasztani (ellenfutás):

**-FIGYELMEZTETÉS-**

Csak éles, jó állapotú marószerszámokat használjon! A legjobb, ha a mi eredeti marószerszámainkat használja.

Más marószerszámok használata esetén nem szabad túllépni a gyártó által a forgó szerszámokra tartós módon felírt percenkénti fordulatszámot!

**A marási folyamat**

 Sohase tegye be a kezét a marási területre és sohase érintse meg a marót. Fogja meg a másik kezével a pótfogantyút.  
*Ha mindkét kezével fogja a marógépet, a marószerszám nem sértheti meg a kezét.*

 Az elektromos kéziszerszámot csak bekapcsolt állapotban vezesse rá a megmunkálásra kerülő munkadarabra.  
*Ellenkező esetben fennáll egy visszarúgás veszélye, ha a betétszerszám beékelődik a munkadarabra.*

**5. Szerszámok és tartozékok**

 Az elektromos kéziszerszámmal végzett munkák során viseljen mindig porvédő álarcot.



Ne használjon lánc- vagy fogazott fűrészlapot.



Gyakran az ilyen szerszámok visszacsapnak, vagy elveszítheti az uralmát az elektromos szerszám felett.

**Megengedett csiszolószerszámok**

A képes utasításban ábrázolt összes csiszolószerszámot használhatja.

Vegye figyelembe a csiszolószerszám címkéjén látható max. fordulatszámot és kerületi sebességet.

Az elektromos szerszám típus tábláján levő adatok ne lépjék túl a max. fordulatszámot [ $\text{min}^{-1}$ ], illetve az alkalmazott csiszolószerszám kerületi sebességét.

Biztonság okból az adott csiszolószerszám max. 80 m/s kerületi sebességnél működtethető.

 Az összes csiszolószerszámnál vegye figyelembe a csiszolószerszám gyártójának utasításait.

**A befogópofa cseréje**

A hollandi anyát **1** lazítsa meg és a szerszámot vegye ki a vágásvédelemmel együtt (Vigyázat, sérülésveszély!).



A hollandi anyát **1** csavarja ki a befogópofával **2** együtt.



Nyomja össze a befogópofát **2** a hosszanti résen a nagy- és mutatóujjával.

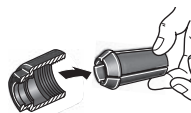

A befogópofát **2** pattintsa ki és vegye ki a hollandi anyából **1**.



**Vigyázat!** A hollandi anyát **1** az orsón levő menet **3** védelmének érdekében kissé meg kell lazítani, de ne húzza meg, ha nincs behelyezve szerszám. A befogópofa **2** túl erősen összenyomódhat és megsérülhet.

**Munkavégzés hajlékony tengellyel**

Beállítható fordulatszámának köszönhetően a maró- és csiszolómotor kiválóan alkalmas hajlékony tengelyek meghajtására is.

Ügyelni kell arra, hogy a hajlékony tengely maximális fordulatszámja ne legyen nagyobb a motor fordulatszámánál.



Viseljen védőszemüveget és hallásvédőt.

## 6. Karbantartás és szerviz

### Karbantartás és tisztítás



Az elektromos kéziszerszámon végzett minden munka előtt húzza ki a hálózati csatlakozódugót.

- ▶ Tartsa mindig tisztán az elektromos szerszámot és a szellőzőnyílásokat.
- ▶ Rendszeresen törölje le a kívülről hozzáférhető műanyag alkatrészeket egy tisztítószer nélküli ruhadarabbal.
- ▶ Minden munka után fújja le a port a készülékről, ezzel meghosszabbítja készülékének élettartamát.

### A szénkefék cseréje

Az elhasznált szénkefeket az arra feljogosított ügyfélszolgálattal cseréltesse ki.

### Szerviz



Hosszabb időtartamú, erős igénybevétel után küldje el a készüléket átnézésre és alapos tisztításra valamelyik Kress szervizbe.

A megfelelő szervizhelyek a mellékelt „SZERVIZ” lapon vagy [www.kress-elektrik.de](http://www.kress-elektrik.de) internet-címünkön található.

### Pótalkatrészek/ robbantott rajz

A robbantott rajzokat és a pótalkatrészek listáját keresse honlapunkon:

<http://spareparts.kress-elektrik.de>.

### Ártalmatlanítás



A hulladék ártalmatlanítása helyett nyersanyag-visszanyerés.

A készüléket, a tartozékokat és a csomagolást környezetbarát módon újra kell hasznosítani.

A fajtánkenti újrahasznosítás céljából a műanyag alkatrészek jelöléssel rendelkeznek.



Csak EU-országok esetében. Az elektromos kéziszerszámokat ne dobja a háztartási szemétkébe!

A használt elektromos és elektronikus készülékekről szóló 2002/96/EK irányelv és annak a nemzeti jogba való átültetése szerint az elhasznált elektromos kéziszerszámokat külön kell gyűjteni, és környezetbarát módon újra kell hasznosítani.

### Garancia

1. Ezt az elektromos kéziszerszámot gondos vizsgálatnak, tesztnek és szigorú minőségellenőrzésnek vetették alá.
2. Garantáljuk az elektromos kéziszerszám hiányosságainak költségmentes megszüntetését, amelyek a végfelhasználónál az eladási dátumtól számított 24 hónapon belül következnek be és anyag- vagy gyártási hibára vezethetők vissza. Egyes országokra a garancia-feltételek tekintetében egyedi különleges szabályok vonatkoznak. Fenntartjuk a választás jogát, miszerint a hibás részeket kijavítsuk vagy kicseréljük. A kicserélt részek a mi tulajdonunkba mennek át.
3. A szakszerűtlen alkalmazás vagy kezelés illetve a készülék nem feljogosított szerviz általi felnyitása a garancia elvesztéséhez vezet. Nem tartoznak a garancia hatálya alá: zuhanás stb. miatti mechanikai sérülések, víz vagy más folyadék behatolása miatti sérülések, levágott és sérült kábelek, szakszerűtlen túlerhelés miatti motor- és mechanikai sérülések, kopó alkatrészek, pl. szénkefék, fűrótokmányok, tokmánykulcsok, elhasznált fűróorsók, motorok, hálózati kábelek, akkumulátorok, fűrészlapok, csiszolókorongok, porzsákok, általános tartozékok (fűrók, vésők, stb.). Az egyes készülékek kopó alkatrészeivel kapcsolatos részletekről a <http://spareparts.kress-elektrik.de> címen vagy szervezeinkben kap tájékoztatást.
4. A garanciaigények csak a hiányosságok (szállítási sérülések is) késedelem nélküli jelzése esetén ismerhetők el. A garanciális szolgáltatások teljesítése a garanciaidőt nem hosszabbítja meg.
5. Amennyiben garanciális szolgáltatást vesz igénybe, a készülékkel együtt küldje el hozzánk vagy az illetékes szervizhez az eredeti vásárlási bizonylatot.
6. Az általunk vállalt garanciális kötelezettségek a vásárló minden további igényét - különösképpen a vásárlástól való elállásra, ármérséklésre vagy kártérítés érvényesítésére vonatkozó igényeket - kizárják.
7. A vásárlót azonban választása szerint megilleti az ármérséklés (a vételár leszállítása) illetve a vásárlástól való elállás (a vételi szerződés érvénytelenítése) joga, amennyiben az adott esetben fellelő hiányosságokat méltányos időn belül megszüntetni nem tudjuk.
8. Nem zárható ki továbbá a BGB (Szövetségi Törvénykönyv) 463. § és 480. § 2,635 bek. szerinti, a garantált tulajdonságok hiánya miatti kártérítési igények.
9. A 7. és 8. pont szerinti meghatározások csak a Német Szövetségi Köztársaság területére vonatkozóan érvényesek.



A műszaki változtatások jogát fenntartjuk!

## EK-beépítési nyilatkozat

A gyártó: KRESS-elektrik GmbH & Co. KG  
Hechingerstrasse 48  
D-72406 Bisingen  
Tel.: +49(0)7476/87-0

A termék megnevezése: beépíthető marómotor  
Típusmegnevezés: 530 FM, 800 FME, 1050 FME, 1050 FME-1  
Sorozatszám: 2010XXXXXXX  
Gyártási év: 2010

A gyártó nyilatkozza, hogy a fent megnevezett termék megfelel a **gépekre** vonatkozó irányelv **(2006/42/EK)** következő követelményeinek: I. melléklet 1.1.2., 1.1.3., 1.1.5., 1.3.2, 1.3.4. és 1.5.1. cikkeinek.

A részben kész gép megfelel az **elektromos berendezésekre** vonatkozó irányelv **(2006/95/EK)** és az **elektromágneses összeférhetőségre** vonatkozó irányelv **(2004/108/EK/EMC)** követelményeinek.

A részben kész gép csak akkor helyezhető üzembe, ha a kész gép, amelybe beépítik, megfelel a gépekre vonatkozó irányelv (2006/42/EK) rendelkezéseinek.

A gyártó elfogadja, hogy a nemzeti hatóságok indokolt kérésére a részben kész gépre vonatkozó információkat elektronikus formában átadja.  
A gépre vonatkozó műszaki dokumentációt a VII. melléklet B. része szerint készítették el.

A dokumentáció elkészítésére felhatalmazott személy neve: Klemens Müller, Wolfgang Auch  
A dokumentáció elkészítésére felhatalmazott személy címe: lásd a gyártó címét

Bisingen,

2010. március  
Dátum

\_\_\_\_\_  
Klemens Müller  
- Quality & Process Representative -

  
\_\_\_\_\_  
Aláírás

2010. március  
Dátum

\_\_\_\_\_  
Wolfgang Auch  
- Technical Director -

  
\_\_\_\_\_  
Aláírás

## 1. Symbole i skróty

Użyte w niniejszej instrukcji i ewent. na elektronarzędziu symbole służą do zwrócenia uwagi na możliwe zagrożenia podczas pracy z niniejszym urządzeniem. Należy rozumieć znaczenie tych symboli/wskazówek i postępować zgodnie z nimi, aby praca była wydajniejsza i bezpieczniejsza.

Ostrzeżenia, wskazówki i symbole nie zastępują ustawowych środków służących zapobieganiu wypadkom.

### Symbole



Wskazówka o szczególnym znaczeniu dla bezpieczeństwa. Zawsze należy jej przestrzegać, w innym razie może dojść do poważnych obrażeń.



Ostrzeżenie przed niebezpiecznym napięciem elektrycznym



Ostrzeżenie przed gorącą powierzchnią

### -OSTRZEŻENIE-

*Dotyczy możliwości zaistnienia niebezpiecznej sytuacji, która mogłaby doprowadzić do obrażeń ciała lub szkód rzeczowych.*

### -WSKAZÓWKA-

Wskazówki dotyczące użytkowania oraz inne przydatne informacje.

## 2. Wskazówki bezpieczeństwa

### Ogólne przepisy bezpieczeństwa dla elektronarzędzi



#### OSTRZEŻENIE!

Należy przeczytać wszystkie wskazówki i przepisy.



*Błędy w przestrzeganiu poniższych wskazówek mogą spowodować porażenie prądem, pożar i/lub ciężkie obrażenia ciała.*



Należy starannie przechowywać wszystkie przepisy i wskazówki bezpieczeństwa dla dalszego zastosowania.

Użyte w poniższym tekście pojęcie „elektronarzędzie” odnosi się do elektronarzędzi zasilanych energią elektryczną z sieci (z przewodem zasilającym) i do elektronarzędzi zasilanych akumulatorami (bez przewodu zasilającego).

### Bezpieczeństwo miejsca pracy

Stanowisko pracy należy utrzymywać w czystości i dobrze oświetlone.

*Nieporządek w miejscu pracy lub nieoświetlona przestrzeń robocza mogą być przyczyną wypadków.*

Nie należy pracować tym elektronarzędziem w otoczeniu zagrożonym wybuchem, w którym znajdują się np. łatwopalne ciecze, gazy lub pyły. *Podczas pracy elektronarzędziem wytwarzają się iskry, które mogą spowodować zapłon.*



Podczas użytkowania urządzenia zwrócić uwagę na to, aby dzieci i inne osoby postronne znajdowały się w bezpiecznej odległości.

*Odwroćenie uwagi może spowodować utratę kontroli nad narzędziem.*

### Bezpieczeństwo elektryczne

Wtyczka elektronarzędzia musi pasować do gniazda. Nie wolno zmieniać wtyczki w jakikolwiek sposób. Nie wolno używać wtyków adapterowych w przypadku elektronarzędzi z uziemieniem ochronnym.

*Niezmienione wtyczki i pasujące gniazda zmniejszają ryzyko porażenia prądem.*

Należy unikać kontaktu z uziemionymi powierzchniami jak rury, grzejniki, piece i lodówki. *Ryzyko porażenia prądem jest większe, gdy ciało użytkownika jest uziemione.*



Urządzenie należy zabezpieczyć przed deszczem i wilgocią.

*Przedostanie się wody do elektronarzędzia podwyższa ryzyko porażenia prądem.*

Nigdy nie należy używać przewodu do innych czynności. Nigdy nie należy nosić elektronarzędzia, trzymając je za przewód, ani używać przewodu do zawieszenia urządzenia; nie wolno też wyciągać wtyczki z gniazdka pociągając za przewód. Przewód należy chronić przed wysokimi temperaturami, należy go trzymać z



dalej od oleju, ostrych krawędzi lub ruchomych części urządzenia.

*Uszkodzone lub splątane przewody zwiększają ryzyko porażenia prądem.*

W przypadku pracy elektronarzędziem pod gołym niebem, należy używać przewodu przedłużającego, dostosowanego również do zastosowań zewnętrznych.

*Użycie właściwego przedłużacza (dostosowanego do pracy na zewnątrz) zmniejsza ryzyko porażenia prądem.*

Jeżeli nie da się uniknąć zastosowania elektronarzędzia w wilgotnym otoczeniu, należy użyć wyłącznika ochronnego różnicowo-prądowego.

*Zastosowanie wyłącznika ochronnego różnicowo-prądowego zmniejsza ryzyko porażenia prądem.*

### Bezpieczeństwo osób

Podczas pracy z elektronarzędziem należy zachować ostrożność, każdą czynność wykonywać uważnie i z rozwagą. Nie należy używać elektronarzędzia, gdy jest się zmęczonym lub będąc pod wpływem narkotyków, alkoholu lub leków.

*Moment nieuwagi przy użyciu elektronarzędzia może stać się przyczyną poważnych urazów ciała.*



Należy nosić osobiste wyposażenie ochronne i zawsze okulary ochronne. *Noszenie*



*osobistego wyposażenia ochronnego – maski przeciwpyłowej, obuwia z podeszwami przeciwpoślizgowymi, kasku ochronnego lub środków ochrony słuchu (w zależności od rodzaju i zastosowania elektronarzędzia) – zmniejsza ryzyko obrażeń ciała.*



Należy unikać niezamierzonego uruchomienia narzędzia. Przed włożeniem wtyczki do gniazdka i/lub podłączeniem do akumulatora, a także przed podniesieniem lub przeniesieniem elektronarzędzia, należy upewnić się, że elektronarzędzie jest wyłączone.

*Trzymanie palca na wyłączniku podczas przenoszenia elektronarzędzia lub podłączenie do prądu włączonego narzędzia, może stać się przyczyną wypadków.*

Przed włączeniem elektronarzędzia, należy usunąć narzędzia nastawcze lub klucze.

*Narzędzie lub klucz, znajdujący się w ruchomych częściach urządzenia mogą doprowadzić do obrażeń ciała.*

Należy unikać nienaturalnych pozycji przy pracy. Należy dbać o stabilną pozycję przy pracy i zachowanie równowagi.

*W ten sposób możliwa będzie lepsza kontrola elektronarzędzia w nieprzewidzianych sytuacjach.*

Należy nosić odpowiednie ubranie. Nie należy nosić luźnego ubrania ani biżuterii. Włosy, ubranie i rękawice należy trzymać z daleka od ruchomych części.

*Luźne ubranie, biżuteria lub długie włosy mogą zostać wciągnięte przez ruchome części.*

Jeżeli istnieje możliwość zamontowania urządzeń odsysających i wychwytyjących pył, należy upewnić się, że są one podłączone i będą prawidłowo użyte.

*Użycie urządzenia odsysającego pył może zmniejszyć zagrożenie pyłami.*

### Prawidłowa obsługa i eksploatacja elektronarzędzi

Nie należy przeciążać urządzenia. Do pracy używać należy elektronarzędzia, które są do tego przewidziane.

*Odpowiednio dobranym elektronarzędziem pracuje się w danym zakresie wydajności lepiej i bezpieczniej.*

Nie należy używać elektronarzędzia, którego włącznik/wyłącznik jest uszkodzony.

*Elektronarzędzie, którego nie można włączyć lub wyłączyć jest niebezpieczne i musi zostać naprawione.*



Przed regulacją urządzenia, wymianą osprzętu lub po zaprzestaniu pracy narzędziem, należy wyciągnąć wtyczkę z gniazda i/lub usunąć akumulator.

*Ten środek ostrożności zapobiega niezamierzonemu włączeniu się elektronarzędzia.*

Nieużywane elektronarzędzia należy przechowywać w miejscu niedostępnym dla dzieci. Nie należy udostępniać narzędzia osobom, które go nie znają lub nie przeczytały niniejszych przepisów.

*Używane przez niedoświadczonych osoby elektronarzędzia są niebezpieczne.*

PL

Konieczna jest należyta konserwacja elektronarzędzia. Należy kontrolować, czy ruchome części urządzenia działają bez zarzutu i nie są zablokowane, czy części nie są pęknięte lub uszkodzone w taki sposób, który miałby wpływ na prawidłowe działanie elektronarzędzia. Uszkodzone części należy przed użyciem urządzenia oddać do naprawy.

*Wiele wypadków spowodowanych jest przez niewłaściwą konserwację elektronarzędzi.*

Należy stale dbać o ostrość i czystość narzędzi tnących.

*O wiele rzadziej dochodzi do zakleszczenia się narzędzia tnącego, jeżeli jest ono starannie utrzymane. Zadbane narzędzia łatwiej się też prowadzi.*

Elektronarzędzia, osprzęt, narzędzia pomocnicze itd. należy używać zgodnie z niniejszymi zaleceniami. Uwzględnić należy przy tym warunki i rodzaj wykonywanej pracy.

*Niezgodne z przeznaczeniem użycie elektronarzędzia może doprowadzić do niebezpiecznych sytuacji.*

## Serwis



Naprawę elektronarzędzia należy zlecić jedynie wykwalifikowanemu fachowcowi i przy użyciu oryginalnych części zamiennych.

*To gwarantuje, że bezpieczeństwo urządzenia zostanie zachowane.*

## Wskazówki bezpieczeństwa typowe dla urządzenia



Nosić środki ochrony słuchu.

*Hałas może spowodować utratę słuchu.*



Zabezpieczyć przedmiot obrabiany.

*Do przytrzymania przedmiotu obrabianego używać przyrządów mocujących lub imadła.*

Stosowane wyposażenie musi być przeznaczone przynajmniej do prędkości podanych na elektronarzędziu.

*Frezy tarczowe lub inne narzędzia obracające się z nadmierną prędkością mogą oderwać się i spowodować obrażenia.*

Nie należy używać tępych lub uszkodzonych narzędzi frezarskich.

*Tępe lub uszkodzone frezy wywołują podwyższone tarcie, mogą się zablokować, a także są przyczyną niewyważenia.*

Przed przyłożeniem elektronarzędzia do przedmiotu obrabianego, należy je uruchomić.

*W przeciwnym wypadku narzędzie robocze może zakleszczyć się w przedmiocie obrabianym i spowodować odrzut.*

Nigdy nie należy obrabiać materiału, w którym znajdują się przedmioty metalowe, gwoździe lub śruby.

*Może to spowodować uszkodzenie frezu, a także zwiększenie poziomu drgań.*

Nie należy obrabiać materiału zawierającego azbest.

*Azbest jest rakotwórczy.*

Jeśli podczas pracy mogą powstawać szkodliwe dla zdrowia, łatwopalne lub wybuchowe pyły, należy podjąć środki zabezpieczające.

*Na przykład: Niektóre pyły są rakotwórcze. Należy nosić maskę przeciwpyłową i zastosować odciąg pyłu/wiórów, jeśli istnieje możliwość jego podłáżenia.*

Przed odłożeniem narzędzia należy zaczekać, aż się zatrzyma.

*Narzędzie może o coś zaczepić i spowodować utratę kontroli nad maszyną.*

Podczas pracy przewód zasilający oraz przewód przedłużacza należy zawsze przełożyć za urządzenie.

*Wyklucza to możliwość potknięcia się o przewód podczas pracy.*

Nie nieść urządzenia za kabel.

Przed wyjęciem wtyczki z gniazda ustawić przełącznik w pozycji "WYŁ".

*Ponowne podłączenie maszyny do sieci nie spowoduje wówczas jej niezamierzonego uruchomienia i zredukuje ryzyko wypadku.*



Nie używane narzędzia muszą być bezpiecznie przechowywane w suchych, zamkniętych pomieszczeniach i niedostępne dla dzieci!



Nie wolno nawiercać obudowy w celu oznaczenia maszyny.

*Izolacja ochronna zostaje zmóstkowana. Użyć do tego naklejek.*



Nie używać urządzenia z uszkodzonym kablem. Nie dotykać uszkodzonego kabla i wyjąć wtyczkę sieciową, jeśli kabel zostanie uszkodzony podczas pracy.

*Uszkodzone kable zwiększają ryzyko porażenia prądem.*

**Ryzyko resztkowe.** Mimo, że instrukcje obsługi do naszych elektronarzędzi zawierają wyczerpujące wskazówki odnośnie bezpiecznej pracy, każde elektronarzędzie niesie ze sobą pewne ryzyko resztkowe, którego nie można całkowicie wykluczyć stosując urządzenia ochronne. Dlatego elektronarzędzia należy obsługiwać zawsze z zachowaniem należytej ostrożności!

### 3. Opis urządzenia



Przed uruchomieniem urządzenia należy zapoznać się ze wszystkimi instrukcjami bezpieczeństwa i wskazówkami.

*Zaniedbania związane z przestrzeganiem instrukcji bezpieczeństwa i wskazówek mogą doprowadzić do porażenia prądem, pożaru i ciężkich obrażeń.*

Należy otworzyć rozkładaną stronę z rysunkiem urządzenia i pozostawić ją rozłożoną podczas czytania instrukcji obsługi.

#### Podzespoły urządzenia

- 1 Nakrętka mocująca
- 2 Tuleja zaciskowa
- 3 Wrzeciono
- 4 Przycisk blokujący
- 5 Przełącznik wł./wył.
- 6 Pokrętko regulatora obrotów
- 7 Moduł kabla sieciowego
- 8 Blokada modułu kabla sieciowego



Opisany i zilustrowany osprzęt nie musi należeć do zakresu dostawy

#### Zakres dostawy

Patrz opakowanie

#### Użytkowanie zgodne z przeznaczeniem

Wbudowany silnik frezersko-szlifierski jest przeznaczony do frezowania drewna i tworzywa sztucznego oraz szlifowania drewna, tworzywa sztucznego, stali i aluminium. **Nie wolno prowadzić ręcznie silnika bez odpowiednich przystawek frezerskich.**

#### Wymagania względem użytkownika

Urządzenie może być eksploatowane, konserwowane i naprawiane tylko przez autoryzowany, przeszkolony personel. Personel ten musi zostać pouczony o ewentualnych zagrożeniach.

**Dane techniczne****Silnik frezarsko-szlifierski 530FM**

Moc pobierana	watach	530
Moc wyjściowa	watach	270
Prędkość obrotowa biegu jałowego	min <sup>-1</sup>	29.000
Prędkość obrotowa przy obciążeniu znamionowym	min <sup>-1</sup>	14.300
Uchwyt narzędzia z tuleją zaciskową $\emptyset$	mm	8
Ściernica $\emptyset$ , max.	mm	40
Średnica fezu	mm	30
Wymiary	mm	240x73
Ciężar	kg	1,3
Klasa bezpieczeństwa		II

**Silnik frezarsko-szlifierski 800FME**

Moc pobierana	watach	800
Moc wyjściowa	watach	420
Prędkość obrotowa biegu jałowego	min <sup>-1</sup>	10.000-29.000
Prędkość obrotowa przy obciążeniu znamionowym	min <sup>-1</sup>	25.000
Uchwyt narzędzia z tuleją zaciskową $\emptyset$	mm	8
Ściernica $\emptyset$ , max.	mm	40
Średnica fezu	mm	36
Wymiary	mm	262x73
Ciężar	kg	1,4
Klasa bezpieczeństwa		II

**Silnik frezarsko-szlifierski 1050FME/1050FME-1**

Moc pobierana	watach	1050
Moc wyjściowa	watach	600
Prędkość obrotowa biegu jałowego:		
1050FME	min <sup>-1</sup>	10.000-29.000
1050FME-1	min <sup>-1</sup>	5.000-25.000
Prędkość obrotowa przy obciążeniu znamionowym	min <sup>-1</sup>	24.800
Uchwyt narzędzia z tuleją zaciskową $\emptyset$	mm	8
Ściernica $\emptyset$ , max.	mm	40
Średnica fezu	mm	36
Wymiary	mm	289x73
Ciężar	kg	1,7
Klasa bezpieczeństwa		II



Elektronarzędzie posiada podwójną izolację zgodnie z normą EN 60745; dlatego przewód uziemiający jest zbędny.

Urządzenie jest zabezpieczone przed zakłócaniem fal radiowych i telewizyjnych wg normy EN 55014-1 oraz odporne na zakłócenia wg normy EN 55014-2.

**Informacja o emisji hałasu i wibracjach****Wartości dot. emisji hałasu**

Wartości pomiarowe wyznaczone zgodnie z normą EN 60 745.

Poziom hałasu urządzenia w skali A wynosi zazwyczaj:

Poziom ciśnienia akustycznego ( $L_{pA}$ ) 78 dB(A)

Poziom emisji dźwięku ( $L_{WA}$ ) 89 dB(A)

Niedokładność pomiaru K = 3 dB



Poziom emisji hałasu podczas pracy może przekraczać 85 dB(A).

**Stosować środki ochrony słuchu!**

**4. Obsługa**

Przed rozpoczęciem jakichkolwiek prac przy urządzeniu należy odłączyć wtyczkę sieciową.

**Uruchomienie**

Przestrzegać napięcia sieciowego!

Przed uruchomieniem sprawdzić, czy podane na tabliczce znamionowej napięcie i częstotliwość są zgodne z danymi dotyczącymi lokalnej sieci energetycznej.

► ewent. podłączyć moduł kabla sieciowego

**Kabel sieciowy**

W razie uszkodzenia przewodu sieciowego podczas pracy należy natychmiast odłączyć wtyczkę.

## Stałe zasilanie



Stałe zasilanie

Nie używać uszkodzonych kabli sieciowych. Niezwłocznie muszą zostać wymienione przez specjalistę.

## Moduł kabla sieciowego



Moduł kabla sieciowego z zamkiem patentowym typu Quick.

Podłączyć moduł kabla sieciowego **7** do uchwyty. Wtyczka musi się zablokować.

Modułu kabla sieciowego **7** używać wyłącznie do elektronarzędzi marki Kress. Nie zasilać tym modułem innych urządzeń.

Nie wolno używać uszkodzonych modułów kabla sieciowego. Należy je niezwłocznie zastąpić nowym modułem marki Kress.

Nacisnąć obydwa przyciski blokujące **4** i wyjąć moduł kabla sieciowego **7** z uchwyty.

Używać tylko oryginalnych modułów kabla sieciowego marki Kress.

## Funkcja dodatkowa

### Utrzymywanie na stałym poziomie (opcja)



Ten układ elektroniczny utrzymuje prędkość obrotową na biegu jałowym i pod obciążeniem prawie na stałym poziomie i zapewnia równomierną wydajność pracy.

### Elektronika (opcja)

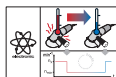

W przypadku przeciążenia lub przegrzania następuje automatyczna redukcja prędkości obrotowej urządzenia, aż do jego wystarczającego ochłodzenia.

## ŁAGODNY ROZRUCH

Ograniczenie prądu rozruchowego redukuje prąd włączania. Silnik obraca się powoli, zwiększając prędkość obrotową do wybranej wartości. Pozwala to na wydłużenie okresu żywotności maszyny.

## ELEKTRONICZNE ZABEZPIECZENIE PRZED PRZECIĄŻENIEM

Przy zbyt dużym obciążeniu zagrażającym silnikowi zintegrowany moduł nadzorujący redukuje prędkość obrotową silnika frezarskiego. Należy odciążyć maszynę – najlepiej na chwilę odsunąć od obrabianego przedmiotu – aby do dyspozycji była znów jej całkowita moc.

## Obsługa



Po wyłączeniu następuje jeszcze **30 s** krótkotrwały wybieg narzędzia.

Przy kontakcie z podłożem może dojść do utraty kontroli nad urządzeniem.

## Włączanie i wyłączenie

Przesunąć wyłącznik **5** do przodu, aby włączyć urządzenie.

Naciśnięcie wychylonej krawędzi wyłącznika **5** powoduje wyłączenie urządzenia.

## Wybór liczby obrotów (opcja)

W urządzeniach wyposażonych w pokrętko **6** można ustawiać obroty za pomocą pokrętki **6**, w zależności od obszaru zastosowania.

	800FME / 1050FME	1050FME-1
1	10.000 min <sup>-1</sup>	5.000 min <sup>-1</sup>
2	12.600 min <sup>-1</sup>	7.700 min <sup>-1</sup>
3	17.000 min <sup>-1</sup>	12.500 min <sup>-1</sup>
4	21.000 min <sup>-1</sup>	16.500 min <sup>-1</sup>
5	25.000 min <sup>-1</sup>	21.000 min <sup>-1</sup>
6	29.000 min <sup>-1</sup>	25.000 min <sup>-1</sup>

## Wymiana narzędzia



Przed ustawieniem urządzenia, wymianą narzędzi lub odłożeniem maszyny należy wyciągnąć wtyczkę z gniazda.

*Ten środek ostrożności zapobiega niezamierzonemu włączeniu urządzenia.*



Podczas **wymiany narzędzi** nosić rękawice ochronne.

*Narzędzie podczas dłuższej pracy może się mocno rozgrzać, a krawędzie tnące narzędzia mogą być ostre.*

## MOCOWANIE NARZĘDZI

Wrzeciono 3 silnika frezarsko-szlifierskiego wyposażone jest w precyzyjną tuleję zaciskową 2 do mocowania narzędzi. Blokada wrzeciona ułatwia dokręcanie i odkręcanie nakrętki mocującej 1.

- ▶ W celu zamocowania narzędzia wrzeciono 3 blokowane jest poprzez wciśnięcie przycisku blokującego 4.
- ▶ Nakrętka mocująca 1 dokręcana jest za pomocą klucza widlastego rozmiar 17.
- ▶ Podczas wypinania narzędzia należy ponownie zablokować wrzeciono 3.
- ▶ Nakrętka mocująca 1 odkręcana jest za pomocą jednego obrotu klucza widlastego. Po wykonaniu dalszych obrotów można wyjąć narzędzie.



**Uwaga!** Po założeniu narzędzia przeprowadzić przebieg próbny z maksymalną prędkością obrotową i upewnić się, że w zasięgu wirującego narzędzia nie znajdują się żadne osoby. Uszkodzone narzędzia podczas tego testu zazwyczaj się łamią.

## Wskazówki dotyczące pracy

### PRACA Z SILNIKIEM FREZARSKIM



Nosić okulary ochronne i środki ochrony słuchu.

W przypadku używania wiertarki stojakowej lub wiertarki/frezarki poziomej – ewentualnie w połączeniu ze stołem frezarskim – należy przestrzegać wskazówek znajdujących się w odpowiednich instrukcjach obsługi.

Poza tym należy uważać, aby liniały ograniczające były doprowadzone możliwie najbliżej frezarki, ochroniacz rąk (maskowanie) był możliwie szczelnie dociśnięty to powierzchni przedmiotu obrabianego, a podczas frezowania należy zawsze używać urządzeń, zapewniających dokładne prowadzenie przedmiotu, np. liniały ograniczającego, ogranicznika pomocniczego, suwaka doprowadzającego lub klocka przeciwwrotnego.

Posuw przedmiotu obrabianego musi być zawsze wybrany w kierunku przeciwnym do kierunku obrotu frezarki (ruch przeciwbieżny):



**Ostrożnie!** Frezować należy zawsze przeciwbieżnie!

### PRACE SZLIFIERSKIE

W razie stosowania silnika frezersko-szlifierskiego jako szlifierki do pracy ręcznej należy pamiętać, aby nie przekraczać prędkości obwodowej podanej przez producenta narzędzia.

Prędkość obwodową można obliczyć w następujący sposób:

$$V = \frac{d \times \pi \times n}{60000}$$

$$V = \text{prędkość obwodowa} \frac{m}{s}$$

$$d = \varnothing - \text{ściernicy w mm}$$

$$\pi = 3,14$$

$$n = \text{obroty jałowe silnika frezarsko-szlifierskiego w obr./min}$$

Przykład: Średnica używanej ściernicy wynosi 25 mm.

$$V = \frac{25 \times \pi \times 30000}{60000} \frac{m}{s} = 39,75 \frac{m}{s}$$

Dopuszczalna maksymalna prędkość obwodowa nie jest przekroczona.

### Należy zwracać uwagę, aby

- ▶ stosowane ściernice były łączone za pomocą materiału ceramicznego lub żywicy syntetycznej.
- ▶ ściernice były przechowywane w sposób uniemożliwiający ich uszkodzenie (rysy na ściernicy, uszkodzone części chwytowe narzędzi itd. są równoznaczne z zagrożeniem dla życia użytkownika).
- ▶ przed rozpoczęciem użytkowania nowych ściernich przez co najmniej 5 minut wykonywany był przebieg próbny bez obciążenia.

**-WSKAZÓWKA-**

Bardzo duże prędkości obrotowe oznaczają szybkie zużycie i krótką żywotność narzędzi!

**-OSTRZEŻENIE-**

Używać wyłącznie ostrych i dobrze utrzymanych frezów! Najlepszym rozwiązaniem jest używanie oryginalnych frezów Kress.

W przypadku użycia innych frezów nie mogą być przekroczone prędkości obrotowe umieszczone przez producenta na stałe na obracających się narzędziach!

**Frezowanie**

 Ręce trzymać z dala od miejsca obróbki i od obracającego się frezu. Drugą ręką trzymać uchwyt dodatkowy lub obudowę silnika.

*Trzymając frezarkę oburącz można zapobiec skałeczeniu ich przez pracujący frez.*

 Przed przyłożeniem elektronarzędzia do przedmiotu obrabianego, należy je uruchomić.

*W przeciwnym wypadku narzędzie robocze może zakleszczyć się w przedmiocie obrabianym i spowodować odrzut.*

**5. Narzędzia i osprzęt**

 Podczas pracy z elektronarzędziem należy zawsze nosić maseczkę przeciwpyłową.



Nie stosować tarcz łańcuchowych ani zębatych.



*Takie narzędzia powodują często odbicie i utratę kontroli nad narzędziem.*

**Dopuszczalne narzędzia szlifierskie**

Wolno stosować wszystkie narzędzia szlifierskie podane w rysunkowej instrukcji.

Należy przy tym zwrócić uwagę na dopuszczalną prędkość obrotową wzgl. obwodową, podaną na etykiecie narzędzia szlifierskiego.

Dane na tabliczce znamionowej elektronarzędzia nie mogą przekraczać dopuszczalnej prędkości obrotowej [ $\text{min}^{-1}$ ] wzgl. obwodowej [ $\text{m/s}$ ] stosowanych narzędzi szlifierskich.

Ze względów bezpieczeństwa stosowane narzędzia szlifierskie mogą pracować z maksymalną prędkością obwodową 80 m/s.

 Dla wszystkich narzędzi szlifierskich przestrzegać wskazówek producentów narzędzi.

**Wymiana**

Poluzować oprawę 1 i wyjąć narzędzie używając odpowiedniej ochrony przed przecięciem (Uwaga! Niebezpieczeństwo obrażeń.).



Wykręcić oprawę 1 ze szczękami 2.



Ścisnąć szczęki 2 kciukiem i palcem wskazującym na ciągłej szczelinie.

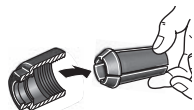

Przechylić szczęki 2 i wyciągnąć je z oprawki 1.



**Ostrożnie!** W celu ochrony gwintu należy lekko nakręcić oprawę 1 na wrzeciono 3, ale nie dokręcać, jeżeli nie ma założonego narzędzia. Szczęki 2 mogą zostać zbyt mocno ściśnięte i ulec przy tym uszkodzeniu.

**Prace z wałkiem giętkim**

Silnik frezersko-szlifierski doskonale nadaje się także do napędzania wałków giętkich dzięki możliwości regulacji prędkości obrotowej.

Należy przy tym uważać, aby silnik nie przekroczył maksymalnej dopuszczalnej prędkości obrotowej dla wałka giętkiego.



Nosić okulary ochronne i środki ochrony słuchu.

## 6. Konserwacja i serwis

### Konserwacja i czyszczenie



Przed rozpoczęciem jakichkolwiek prac przy urządzeniu należy odłączyć wtyczkę sieciową.

- ▶ Elektronarzędzie oraz szczeliny wentylacyjne należy utrzymywać w ciągłej czystości.
- ▶ Elementy z tworzywa sztucznego dostępne z zewnątrz regularnie przecierać ścierką bez środka czyszczącego.
- ▶ Po zakończeniu pracy należy zawsze wydmuchiwać pył z dmuchawy – wydłuża to żywotność urządzenia.

### Wymiana szczotek węglowych

Wymianę zużytych szczotek węglowych zlecić autoryzowanemu serwisowi.

### Serwis



Po dużym obciążeniu przez dłuższy okres czasu urządzenie należy dostarczyć do punktu serwisowego firmy Kress w celu wykonania przeglądu i gruntownego wyczyszczenia.

Punkty serwisowe są podane w załączonym arkuszu "SERWIS" lub na naszej stronie internetowej [www.kress-elektrik.de](http://www.kress-elektrik.de).

### Części zamienne/rysunki

Rysunki oraz wykaz części zamiennych znajdują się na naszej stronie internetowej <http://spareparts.kress-elektrik.de>

### Utylizacja



Odzysk surowców zamiast utylizacji odpadów. Urządzenie, akcesoria i opakowanie należy oddać do ponownego wykorzystania zgodnie z przepisami dotyczącymi ochrony środowiska.

Do segregacji w celach recyklingowych przeznaczone są oznakowane elementy z tworzywa sztucznego.



Dotyczy tylko państw UE

Nie wyrzucać elektronarzędzi wraz z odpadami z gospodarstwa domowego.

Zgodnie z Europejską Dyrektywą 2002/96/WE w sprawie zużytego sprzętu elektrotechnicznego i elektronicznego oraz dostosowaniem jej do prawa krajowego, zużyte elektronarzędzia należy posegregować i utylizować w sposób przyjazny dla środowiska.

### Gwarancja

1. Niniejsze elektronarzędzie zostało starannie sprawdzone, przetestowane i poddane rygorystycznej kontroli jakości.
2. Gwarantujemy bezpłatne usunięcie usterek elektronarzędzia, które wystąpiły u użytkownika końcowego w ciągu 24 miesięcy od daty zakupu i są skutkiem błędu materiałowego lub produkcyjnego. Niektóre kraje są objęte indywidualnymi regulacjami specjalnymi w zakresie warunków gwarancyjnych. Zastrzegamy sobie prawo do naprawy uszkodzonych części lub wymiany na nowe. Wymienione części stają się naszą własnością.
3. Nieprawidłowe użytkowanie lub traktowanie urządzenia, bądź jego otwarcie przez punkt napraw nieposiadający autoryzacji prowadzi do wygaśnięcia gwarancji. Gwarancja nie obejmuje: uszkodzeń mechanicznych spowodowanych upadkiem itd., uszkodzeń wskutek wnikięcia do urządzenia wody lub innych cieczy, odcięcia lub uszkodzenia przewodu, uszkodzeń silnika lub uszkodzeń mechanicznych spowodowanych przeciążeniem, części eksploatacyjnych np. szczotek węglowych, uchwytu wiertarskiego, klucza do uchwytu wiertarskiego, wrzeciona wiertniczego w przypadku zużycia, silników, kabli sieciowych, akumulatorów, tarcz tnących, szlifierskich, worków na pył, ogólnego osprzętu (wierła, dłuta itd.). Szczegółowe informacje na temat różnych części eksploatacyjnych urządzenia dostępne są na stronie <http://spareparts.kress-elektrik.de> lub w naszych punktach serwisowych.
4. Roszczenia gwarancyjne mogą być uznawane wyłącznie w przypadku niezwłocznego zgłoszenia usterek (także w przypadku uszkodzeń transportowych). Usługi gwarancyjne nie przedłużają okresu gwarancyjnego.
5. W przypadku korzystania z gwarancji należy wraz z urządzeniem przysłać do nas lub odpowiedniego punktu serwisowego oryginalny dowód zakupu.
6. Z powodu przejęcia przez nas zobowiązań gwarancyjnych wszelkie inne roszczenia nabywcy - w szczególności prawo do unieważnienia umowy kupna-sprzedaży z powodu wad rzeczowych, obniżki lub dochodzenia roszczeń odszkodowawczych - są wykluczone.



7. Nabywcy przysługuje jednak prawo do obniżki (redukcja ceny zakupu) lub unieważnienia umowy kupna-sprzedaży z powodu wad rzeczowych, jeśli nie zdołamy usunąć ewent. usterek w stosownym terminie.
8. Nie wyklucza się roszczeń odszkodowawczych wynikających z §§ 463, 480 ust. 2, 635 niemieckiego kodeksu cywilnego (BGB) z powodu braku gwarantowanych właściwości.
9. Postanowienia w punkcie 7 i 8 obowiązują tylko na obszarze Republiki Federalnej Niemiec.



Zastrzega się zmiany techniczne!

## Deklaracja włączenia WE

Producent: KRESS-elektrik GmbH & Co. KG,  
Hechingerstrasse 48  
D-72406 Bisingen  
Tel.: +49(0)7476 / 87-0

niniejszym oświadczam, że następujący produkt:

Nazwa produktu: silnik frezarki w wersji do zabudowy  
Oznaczenie typu: 530 FM, 800 FME, 1050 FME, 1050 FME-1  
Numer seryjny: 2010XXXXXXX  
Rok prod.: 2010

spełnia podstawowe wymagania dyrektywy **maszynowej (2006/42/WE)**: załącznik I, artykuł 1.1.2, 1.1.3, 1.1.5, 1.3.2, 1.3.4 oraz 1.5.1.

Maszyna nieukończona spełnia także wszystkie wymagania dyrektyw w zakresie **osprzętu elektrycznego (2006/95/WE)** oraz **kompatybilności elektromagnetycznej 2004/108/EC/EMC**.

Z uruchomieniem maszyny nieukończonej należy się wstrzymać do momentu stwierdzenia, że maszyna, w której zostanie zamontowana maszyna nieukończona, spełnia wymagania dyrektywy maszynowej (2006/42/WE).

Producent zobowiązuje się do elektronicznego przekazania na wniosek władz krajowych odpowiednich informacji na temat maszyny nieukończonej.  
Sporządzono specjalną dokumentację techniczną maszyny zgodnie z załącznikiem VII część B.

Nazwisko osoby odpowiedzialnej za dokumentację: Klemens Müller, Wolfgang Auch  
Adres osoby odpowiedzialnej za dokumentację: patrz adres producenta

Bisingen

Marzec 2010 r.  
Data

\_\_\_\_\_  
Klemens Müller  
- Quality & Process Representative -

  
\_\_\_\_\_  
Podpis

Marzec 2010 r.  
Data

\_\_\_\_\_  
Wolfgang Auch  
- Technical Director -

  
\_\_\_\_\_  
Podpis

## 1. Символы и сокращения

Используемые в данной инструкции и на самом электроинструменте символы служат для того, чтобы обратить Ваше внимание на возможные опасности при работе с данным электроинструментом. Необходимо понимать значение символов/указаний и действовать разумно для более экономичного и надежного применения. Предупреждения, указания и символы не заменяют соответствующие предписанные мероприятия по предотвращению несчастных случаев.

### Символы



Очень важное указание по безопасности. Всегда соблюдайте данные указания, в противном случае несоблюдение может привести к тяжелым травмам.



Предостережение об опасном для жизни электрическом напряжении



Предостережение о горячей поверхности

### -Предупреждение-

о возможной опасной ситуации, которая может привести к легким телесным травмам или материальному ущербу.

### -УКАЗАНИЕ-

по применению и другая полезная информация.

## 2. Правила техники безопасности

### Общие правила техники безопасности при эксплуатации электроинструмента



#### ВНИМАНИЕ!

Обязательно прочтите инструкцию и ознакомьтесь со всеми правилами и положениями.

Ошибки и упущения в результате несоблюдения приведенных ниже правил и положений могут стать причиной поражения электрическим током, возникновения пожара и/или получения тяжелых травм и увечий.



Бережно храните все инструкции и руководства по технике безопасности для дальнейшего использования.

Используемый здесь термин "электроинструмент" относится к электроинструментам, работающим от сети (с сетевым кабелем или модулем сетевого кабеля) и работающим от аккумулятора (с питанием от аккумуляторных батарей).

### Безопасность рабочего места

Обеспечьте хорошее освещение и поддерживайте чистоту и порядок на рабочем месте.

Беспорядок и неосвещенное рабочее место могут стать причиной несчастного случая.

Запрещается эксплуатация инструмента во взрывоопасной зоне, в которой находятся легковоспламеняющиеся жидкости, газы или пыль.

Электроинструменты производят искру, которая может воспламенить пыль или пары.



Не допускайте при эксплуатации электроинструмента нахождения рядом детей и посторонних лиц.

Отвлекаясь, можно потерять контроль над электроинструментом.

### Электробезопасность

Штекер электроинструмента должен подходить к розетке. Запрещается вносить какие-либо изменения в штекер. Не используйте

переходник штекера для электроинструментов с защитным заземлением.

Оригинальный штекер и подходящая к нему розетка снижают риск поражения электрическим током.

Не допускайте контакта тела с такими заземленными поверхностями, как трубы, отопительные системы, кухонные плиты, печи и холодильники.

Существует повышенный риск поражения электрическим током, если Ваше тело будет заземлено.



Оберегайте электроинструмент от дождя или попадания влаги.

Проникновение воды в электроинструмент увеличивает риск поражения электрическим током.

Используйте кабель только по назначению. Запрещается переносить электроинструмент, удерживая его за кабель, или использовать кабель для отсоединения штекера от розетки. Оберегайте кабель от воздействия высоких температур, масла, режущих кромок или движущихся узлов электроинструмента.

Поврежденный или спутанный кабель увеличивает риск поражения электрическим током.

При работе с электроинструментом на открытом воздухе, используйте удлинитель, предназначенный только для наружных работ.

Применение удлинителя, предназначенного для работы на улице, снижает риск поражения электрическим током.

При необходимости эксплуатации электроинструмента в сыром помещении используйте автоматический предохранительный выключатель, срабатывающий при возникновении тока утечки. Применение автоматического предохранительного выключателя снижает риск поражения электрическим током.

### Личная безопасность

Будьте всегда внимательны и следите за тем, что Вы делаете, не приступайте бездумно к работе с электроинструментом. Запрещается эксплуатация электроинструмента, если Вы устали или находитесь под действием

наркотических веществ, алкоголя или медикаментов.

Минутная невнимательность при эксплуатации электроинструмента может привести к серьезным травмам или увечьям.



Используйте индивидуальные средства защиты и всегда носите защитные очки.



Ношение таких индивидуальных средств защиты, как респиратор, прочная нескользящая защитная обувь, каска или наушники, в зависимости от вида электроинструмента и области его применения, снижает риск получения травм.



Не допускайте случайного включения машины. Перед тем как штекер вставить в розетку или аккумулятор в машину, убедитесь, что выключатель находится в отключенном положении.

Запрещается переносить машину, удерживая ее пальцем за выключатель, или подключать включенную машину к сети, так как это может привести к несчастному случаю или травме.

Перед тем как включить электроинструмент удалите инструменты для настройки машины или ключ патрона.

Инструмент для настройки или ключ, вставленный во вращающийся узел машины, могут привести к увечью или травме.

Не переоценивайте свои силы, принимая неестественное для тела положение. Всегда выбирайте устойчивое положение и сохраняйте равновесие.

Благодаря этому можно лучше контролировать машину и быстрее и легче реагировать на неожиданную ситуацию.

Используйте специальную рабочую одежду. Не носите просторные предметы одежды или украшения. Оберегайте волосы, одежду и перчатки от подвижных узлов и деталей.

Свободная одежда, украшения или длинные волосы могут быть затянuty подвижными узлами и деталями машины.

Если на электроинструменте предусмотрена возможность подключения пылесоса,

убедитесь, что он правильно подключен и подходит для отсасываемого материала.

Применение пылеотсасывающих и пылеулавливающих устройств снижает вредное воздействие пыли.

### Бережное обращение с электроинструментом и его эксплуатация

Не подвергайте электроинструмент сильным нагрузкам. Используйте инструмент для выполнения работ, для которых он предназначен.

Правильно подобранный электроинструмент работает лучше и надежнее в указанном диапазоне мощности.

Запрещается эксплуатация электроинструмента с неисправным выключателем.

Электроинструмент, который не включается или не выключается, представляет опасность и должен быть отремонтирован.



Всегда отсоединяйте штекер от розетки, или аккумулятор от машины, перед тем как приступить к настройке, регулировке машины, замене деталей оснастки или если откладываете машину в сторону.

Эти меры предосторожности препятствуют случайному запуску машины.

Неиспользуемые электроинструменты храните в недоступном для детей месте. Запрещается эксплуатация электроинструмента неподготовленными или необученными лицами, не ознакомившимися с правилами эксплуатации.

Электроинструменты представляют опасность для неопытных, необученных лиц.

Следите и ухаживайте за состоянием электроинструмента. Проверяйте подвижные детали и узлы на их безупречную функциональную работоспособность - они не должны заедать, быть повреждены или сломаны. Поврежденные детали, перед тем как приступить к работе с электроинструментом, должны быть отремонтированы или заменены.

Причиной многих несчастных случаев является плохой технический уход за электроинструментом.

Следите и ухаживайте за состоянием Ваших режущих инструментов! Они должны быть всегда остро заточенными и чистыми.

Режущие инструменты с острыми режущими кромками реже заклинивает и ими легче управлять.

Используйте электроинструмент, оснастку и т.д. в соответствии с этими правилами эксплуатации и по назначению, как описано в руководстве для данного типа машины. Учитывайте при этом условия работы и обрабатываемый материал.

Использование электроинструмента для других целей, отличных от предусмотренной области применения, может привести к опасным ситуациям. Запрещается вносить какие-либо изменения в конструкцию электроинструмента, нарушать целостность корпуса, пытаться самостоятельно вскрывать и ремонтировать электроинструмент, заменять кабель, щетки, штекер, самостоятельно разбирать и смазывать электроинструмент. Нарушение вышеуказанных условий и требований может повлечь за собой отказ в удовлетворении гарантийных претензий.

### Сервис



Ремонт электроинструмента должен осуществляться только специалистами сервисного центра и только с использованием оригинальных запасных деталей и частей.

Только в этом случае будет обеспечена безопасность электроинструмента.

### Специальные правила техники безопасности



Для работы используйте наушники. Негативное воздействие шума может привести к потере слуха.



Закрепите заготовку. Используйте тиски или зажимы для закрепления заготовки. Это гораздо надежнее, чем зажимать ее рукой.

Допустимое число оборотов рабочего инструмента (оснастки) должно быть не меньше указанного на электроинструменте максимального числа оборотов.

Вращающиеся с превышением допустимого числа оборотов дисковые фрезы или другие

рабочие инструменты (оснастка) могут разлететься осколками и привести к травме или увечью.

Запрещается использовать затупившиеся или поврежденные фрезы.

Затупившиеся или поврежденные фрезы создают повышенное трение, могут заклиниваться и приводят к биению или разбалансировке.

Электроинструмент должен направляться на заготовку только во включенном состоянии.

В противном случае существует опасность возникновения отдачи при заклинивании рабочего инструмента (оснастки) в заготовке.

Запрещается выполнять фрезерование заготовок, имеющих металлические предметы, гвозди или шурупы.

Фреза может быть повреждена и вызвать повышенную вибрацию.

Не рекомендуется длительная эксплуатация электроинструмента при обработке асбестосодержащего материала!

Асбест является причиной образования рака.

Примите соответствующие меры безопасности при выполнении работ, при которых может возникать вредная для здоровья, воспламеняющаяся или взрывоопасная пыль.

Например: Некоторые разновидности пыли могут стать причиной заболевания рака. Надевайте пылезащитную маску и используйте устройства для удаления пыли/стружки, если предусмотрена возможность их подключения.

Электроинструмент следует эксплуатировать только с входящими в комплект защитными устройствами.

Дождитесь полной остановки электроинструмента, и только после этого откладывайте его в сторону.

Рабочий инструмент (оснастку) может заклинить и привести к потере контроля над электроинструментом.

Во время работы сетевой кабель и удлинитель должны всегда находиться позади электроинструмента вне пределов рабочей зоны.

Данная предосторожность уменьшит опасность повреждения кабеля и падения инструмента во время работы.

Запрещается переносить электроинструмент, удерживая его за кабель.

Перед тем как отсоединить штекер от розетки, установите выключатель в положение "AUS" (Выкл).

Если инструмент будет позднее снова подключен к сети, будет предотвращен случайный запуск машины и уменьшена опасность несчастного случая.



Неиспользуемые электроинструменты должны храниться в чистом виде, в надежном, безопасном, сухом, закрытом помещении, в недоступном для детей и посторонних лиц месте!



Запрещается сверлить корпус электроинструмента для нанесения маркировок, так как происходит переomyкание защитной изоляции.

Используйте для маркировки только наклейки.



Запрещается эксплуатация электроинструмента с поврежденным сетевым кабелем. Не прикасайтесь к поврежденному кабелю и отсоедините кабель от сети, если кабель повредился во время работы.

Поврежденный кабель повышает риск поражения электрическим током.

**Остаточный риск.** Хотя в руководствах по эксплуатации наших электроинструментов даются подробные инструкции по безопасной эксплуатации электроинструмента, каждый электроинструмент сохраняет определенный остаточный риск, который даже с помощью защитных устройств невозможно полностью исключить. Поэтому всегда эксплуатируйте электроинструменты с соблюдением необходимых мер предосторожности!

### 3. Описание машины



Перед началом работы обязательно прочтите инструкцию и ознакомьтесь со всеми правилами техники безопасности. Ошибки в результате несоблюдения приведенных ниже правил и положений могут стать причиной поражения электрическим током, возникновения пожара и/или получения тяжелых травм и увечий.

Используйте во время чтения и ознакомления с инструкцией по эксплуатации приложение с иллюстрациями и пиктограммами.

#### Элементы конструкции машины

- 1 Зажимная гайка
- 2 Цанговый зажим (цанга)
- 3 Шпиндель
- 4 Кнопка блокировки
- 5 Выключатель
- 6 Регулятор числа оборотов
- 7 Модуль сетевого кабеля
- 8 Фиксатор модуля сетевого кабеля



Показанные на рисунке или дающиеся в описании детали и оснастка не всегда входят в комплект поставки.

#### Объем поставки

Смотрите упаковку!

#### Быстроизнашиваемые детали

Зажимная гайка, цанга, фиксатор, угольные щетки, щеткодержатель, шнур сетевой, все резиновые и уплотнительные детали.

#### Применение по назначению

Фрезерно-шлифовальный двигатель универсально пригоден для использования в качестве фрезерной головки в сверлильных стойках или в сверлильно-фрезерных стойках (возм. в сочетании с фрезерным столом), предназначен для выполнения всех фрезерных работ по дереву, дереву с покрытием и пластмассе с использованием соответствующего фрезерного инструмента. Он также подходит для использования в

качестве шлифовальной машины и привода для гибких валов с высоким числом оборотов для шлифования древесины, пластмассы, стали и алюминия. Запрещается эксплуатация двигателя в режиме фрезерования без фрезерной стойки.

#### Требования к пользователю

К техническому обслуживанию, ремонту и уходу за машиной допускается только подготовленный и обученный персонал. Данный персонал должен пройти специальный инструктаж и подготовку по возникающим неисправностям и опасностям.

#### Технические данные

##### Фрезерно-шлифовальный двигатель 530FM

Потребляемая мощность	Вт	530
Полезная мощность	Вт	270
Число оборотов в режиме холостого хода	об/мин	29.000
Число оборотов при номинальной нагрузке	об/мин	14.300
Диаметр используемых цанг $\varnothing$	мм	3; 3,175; 4; 6; 6,35; 8
Шлифовальная оснастка $\varnothing$ ,	мм	макс. 40
Диаметр фрезы макс.	мм	30
Размеры	мм	240x73
Вес	кг	1,3
Класс защиты		II

##### Фрезерно-шлифовальный двигатель 800FME

Потребляемая мощность	Вт	800
Полезная мощность	Вт	420
Число оборотов в режиме холостого хода	об/мин	10.000-29.000
Число оборотов при номинальной нагрузке	об/мин	25.000
Диаметр используемых цанг $\varnothing$	мм	3; 3,175; 4; 6; 6,35; 8
Шлифовальная оснастка $\varnothing$ ,	мм	макс. 40
Диаметр фрезы макс.	мм	36
Размеры	мм	262x73
Вес	кг	1,4
Класс защиты		II

**Фрезерно-шлифовальный двигатель****1050FME/1050FME-1**

Потребляемая мощность Вт 1050

Полезная мощность Вт 600

Число оборотов в режиме холостого хода:

1050FME об/мин 10.000-29.000

1050FME-1 об/мин 5.000-25.000

Число оборотов при номинальной нагрузке об/мин 24.800

Диаметр используемых цапг  $\varnothing$  мм 3; 3,175; 4; 6; 6,35; 8

Шлифовальная оснастка  $\varnothing$ , мм макс. 40

Диаметр фрезы макс. мм 36

Размеры мм 289x73

Вес кг 1,7

Класс защиты II



Ваш электроинструмент согласно нормативу EN 60745 имеет двойную изоляцию; по этой причине заземление не требуется.

Электроинструмент защищен от помех согласно нормативу EN 55014-2, а также от радио – и телевизионных помех согласно нормативу EN 55014-1.

**Информация о шумовой эмиссии / вибрации****Значения шумовой эмиссии**

Измеренные значения получены в соответствии с нормативом EN 60 745.

Уровень шумовой эмиссии на рабочем месте составляет:

Уровень шумового давления ( $L_{pA}$ ) 78 dB(A)

Уровень мощности шума ( $L_{WA}$ ) 89 dB(A)

Погрешность измерений  $K = 3$  dB



Уровень шума во время работы может превышать 85 dB(A).

Обязательно используйте наушники.

**4. Эксплуатация**

Перед началом проведения любых профилактических работ отсоедините сетевой штекер от электроинструмента.

**Ввод в эксплуатацию**

Соблюдайте параметры напряжения сети!

Перед началом работы проверьте, совпадает ли указанное в заводской табличке на корпусе электроинструмента сетевое напряжение и частота сети с данными Вашей сети питания.

► Подсоедините модуль сетевого кабеля

**Сетевой кабель**

В случае повреждения сетевого шнура во время работы немедленно отсоедините штекер от сети.

**Несъемный сетевой провод**

Несъемный сетевой провод

Запрещается эксплуатация машины с поврежденным сетевым кабелем. Поврежденный кабель специалист должен незамедлительно заменить на новый.

**Модуль сетевого кабеля**

Модуль сетевого кабеля с запатентованным быстродействующим замком.

Подсоедините модуль сетевого кабеля 7 к рукоятке, штекер при этом должен защелкнуться.

Используйте модуль сетевого кабеля 7 только на электроинструментах фирмы Кресс, не пытайтесь эксплуатировать с его помощью инструменты других фирм-производителей.

Запрещается эксплуатация электроинструмента с поврежденным модулем сетевого кабеля. Поврежденный модуль сетевого кабеля необходимо незамедлительно заменить новым оригинальным модулем фирмы Кресс.



Надавите на оба фиксатора замка **4** и отсоедините модуль сетевого кабеля **7** от рукоятки.

Используйте всегда только оригинальный модуль сетевого кабеля фирмы Кресс.

### Дополнительная функция

#### Константная электроника (опция)



Константная электроника поддерживает постоянное число оборотов в режиме холостого хода и под нагрузкой и обеспечивает равномерную производительность.

#### Электроника (опция)

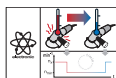

Электроинструмент автоматически уменьшает число оборотов при избыточной нагрузке или перегреве в режиме длительной работы до тех пор, пока достаточно не охладится.

#### Плавный пуск

Система плавного пуска уменьшает пусковой ток при включении электроинструмента, чтобы избежать сильного рывка при запуске. Электродвигатель медленно и плавно набирает обороты до заданного числа. Благодаря этому увеличивается срок службы электроинструмента.

#### Электронная защита от перегрузки

При чрезмерной опасной для двигателя нагрузке интегрированная система контроля двигателя сокращает число оборотов фрезерного двигателя. В этом случае необходимо разгрузить электроинструмент. Для этого лучше всего на некоторое время отвести его от заготовки, чтобы снова достичь полной мощности.

### Эксплуатация



После отключения рабочий инструмент продолжает вращаться по инерции еще некоторое время.

Откладывая электроинструмент в сторону, можно потерять контроль над ним в случае контакта с поверхностью.

#### Включение/Выключение

Для включения фрезера в работу передвиньте выключатель **5** вперед.

Для отключения фрезера надавите на выпираемую переднюю кромку выключателя **5**.

#### Предварительная установка числа оборотов (опция)

У электроинструментов, имеющих регулировочное колесико **6**, в зависимости от области применения можно предварительно и плавно задать число оборотов с помощью регулировочного колесика **6**, даже во время работы.

	800FME / 1050FME	1050FME-1
1	10.000 об./мин.	5.000 об./мин.
2	12.600 об./мин.	7.700 об./мин.
3	17.000 об./мин.	12.500 об./мин.
4	21.000 об./мин.	16.500 об./мин.
5	25.000 об./мин.	21.000 об./мин.
6	29.000 об./мин.	25.000 об./мин.

#### Замена инструмента



До начала проведения любых профилактических работ, регулировки и настройки, замены оснастки или перед тем как отставить электроинструмент в сторону, отсоедините штекер от розетки.

Данные меры предосторожности препятствуют случайному запуску электроинструмента.



Для замены инструмента надевайте защитные перчатки. От длительной эксплуатации инструмент может сильно нагреваться, и/или режущие кромки инструмента могут быть острыми.

### Зажим рабочих инструментов (оснастки)

Шпиндель **3** фрезерно-шлифовального двигателя оснащен прецизионной зажимной цангой **2** для крепления инструментов. Фиксация шпинделя облегчает затягивание и ослабление зажимной гайки **1**.

- ▶ Для зажима рабочего инструмента шпиндель **3** фиксируется нажатием кнопки блокировки **4**.
- ▶ Зажимная гайка **1** затягивается с помощью гаечного ключа SW 17.
- ▶ Для расжатия рабочего инструмента шпиндель **3** снова фиксируется.
- ▶ При помощи гаечного ключа зажимная гайка **1** ослабляется на один оборот. После нескольких оборотов можно снять инструмент.



**Внимание!** После установки рабочего инструмента выполните пробный запуск с максимальным числом оборотов. Убедитесь, что в зоне действия вращающегося рабочего инструмента не находятся люди. Поврежденный инструмент в большинстве случаев ломается во время такой проверки.

### Практические указания

#### Работа фрезерным двигателем



Надевайте защитные очки и наушники!

При использовании стоек для сверления или сверлильных фрезерных станков, при необходимости, в сочетании со столом для фрезерного станка, следует соблюдать указания прилагаемых к ним руководств по эксплуатации.

Кроме того, следует следить, чтобы упорная линейка располагалась как можно ближе к FME-RU / 1101

фрезе, устройства для защиты рук (перегородки) должны устанавливаться как можно ближе к поверхности изделия, для фрезерных работ всегда следует использовать приспособления, которые обеспечивают безопасную подачу заготовки при осуществлении фрезерных работ, напр. упорную линейку, вспомогательный упор, подающие салазки или суппорт.

Направление подачи заготовок всегда должно быть противоположно направлению вращения фрезы (встречное движение):



**Внимание!** Фрезеруйте всегда в противоположном направлении!

#### Шлифовальные работы

При использовании фрезерно-шлифовального двигателя в качестве шлифовальной машины в ручном режиме необходимо следить за тем, чтобы линейная скорость вращения оснастки не превышала допустимого значения, указанного изготовителем оснастки.

Формула для определения допустимой линейной скорости вращения оснастки рассчитывается по следующей формуле:

$$V = \frac{d \times \pi \times n}{60000}$$

$V$  = линейная скорость  $\frac{m}{s}$

$d$  =  $\varnothing$  шлифовальной оснастки в мм

$\pi = 3,14$

$n$  = число оборотов в минуту в режиме холостого хода фрезерно-шлифовального двигателя

Пример: Используемая шлифовальная оснастка имеет диаметр 25 мм.

$$V = \frac{25 \times \pi \times 30000}{60000} \frac{m}{s} = 39,75 \frac{m}{s}$$

Нельзя превышать максимально допустимое число оборотов.

### Необходимо учитывать, что

- ▶ используемая шлифовальная оснастка имеет керамическую связку или связку на основе искусственной смолы.
- ▶ шлифовальную оснастку следует хранить таким образом, чтобы предотвратить ее повреждение (трещины в шлифовальной оснастке, поврежденный хвостовик оснастки и т.д. представляют опасность для жизни пользователя).
- ▶ перед использованием новой шлифовальной оснастки проводится пробный запуск без нагрузки продолжительностью не менее 5 минут.

### -Указание-

Слишком высокое число оборотов означает быстрый износ и непродолжительный срок службы рабочих инструментов!

### -Предупреждение-

Используйте только остро заточенные инструменты и в хорошем состоянии! Лучше всего использовать рекомендуемые нами оригинальные фрезерные инструменты.

При использовании фрезерных инструментов других фирм-производителей нельзя превышать число оборотов в минуту, указанное производителем на вращающемся инструменте!

### Процесс фрезерования

 Не приближайте руки к зоне действия фрезы и к самой фрезе. Используйте вторую руку, опираясь на дополнительную рукоятку.

При использовании обеих рук для удержания фрезера опасность нанесения травмы фрезой практически исключена.

 Подводите электроинструмент к детали только во включенном состоянии.

В противном случае возникает опасность обратного удара при заклинивании рабочего инструмента в детали.

## 5. Инструменты и оснастка

 Во время работы с электроинструментом всегда используйте пылезащитную маску.



Не применяйте пыльные цепи или пыльные полотна.



Такие рабочие инструменты часто становятся причиной обратного удара или потери контроля над электроинструментом.

### Допустимые шлифовальные инструменты

Вы можете использовать все шлифовальные инструменты, указанные в инструкции с иллюстрациями и пиктограммами.

Соблюдайте допустимое число оборотов и линейную скорость, указанные на этикетке шлифовального инструмента.

Данные значений, указанных на заводской табличке электроинструмента не должны превышать допустимое число оборотов в минуту и линейную скорость (м/с) вращения используемого шлифовального инструмента.

Для соблюдения мер предосторожности линейная скорость вращения используемых шлифовальных инструментов не должна превышать 80 м/с.

 При эксплуатации всех видов шлифовальных инструментов соблюдайте указания изготовителя шлифовальных изделий.

### Замена зажимной цанги

Ослабьте зажимную гайку **1** и удалите рабочий инструмент. Внимание - травмоопасно, существует опасность пореза. Соблюдайте соответствующие меры безопасности.



Открутите зажимную гайку **1** вместе с цанговым зажимом **2**.



Сдавите сквозной шлиц цангового зажима **2** большим и указательным пальцем.

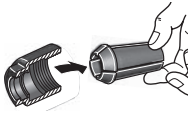

Отсоедините цанговый зажим **2** от зажимной гайки **1**.



**Осторожно!** Для защиты резьбы слегка навинтите зажимную гайку **1** на шпиндель **3**, но не затягивать, если не используется инструмент. Зажимная цанга **2** может слишком сильно сжаться и в результате этого повредиться.

### Работы с гибким валом

Благодаря регулируемому числу оборотов фрезерно-шлифовальный двигатель отлично подходит в качестве привода для гибкого вала.

При это необходимо учитывать, что число оборотов двигателя не должно превышать максимально допустимое число оборотов гибкого вала.



Надевайте защитные очки и наушники!

## 6. Технический уход и очистка

### Уход и очистка



Перед началом проведения любых профилактических работ отсоедините сетевой штекер от электроинструмента.

- ▶ Содержите в чистоте электроинструмент и периодически очищайте вентиляционные отверстия от пыли и грязи.
- ▶ Регулярно протирайте корпус и все доступные снаружи пластмассовые детали тканью без применения чистящих средств.
- ▶ По окончании работы всегда выдувайте пыль из вентилятора, это продлит срок службы Вашего электроинструмента.

### Замена угольных щеток

Изношенные угольные щетки необходимо заменять в авторизованных сервисных мастерских.

### Сервис



Электроинструмент, подвергавшийся в течение длительного времени сильным нагрузкам, следует сдавать в сервисный центр для проведения профилактики и полной очистки.

Всю информацию о сервисных центрах можно получить в прилагаемом листке "Сервис" или на нашем интернет-сайте [www.kress-tools.com](http://www.kress-tools.com)

### Запасные части / Чертежи для сборки

Монтажные схемы и чертежи, а также список запасных частей Вы найдете на нашем сайте <http://spareparts.kress-elektrik.de>

### Утилизация



Вторичное использование сырья вместо утилизации мусора. Машины, оснастка и упаковочный материал должны сдаваться на переработку для вторичного экологически безвредного использования.

Для утилизации и переработки по сортам на пластмассовых деталях нанесена маркировка.



Только для стран ЕС.

Не выбрасывайте электроприборы вместе с обычным мусором!

В соответствии с европейской директивой 2002/96/ЕС об утилизации старых электрических и электронных приборов и в соответствии с местными законами электроприборы, выработавшие свой ресурс, должны утилизироваться отдельно, безопасным для окружающей среды способом.

## Информация по гарантийному обслуживанию

1. Данный электроинструмент изготавливается с высокой точностью и подвергается на заводе-изготовителе строгому контролю на качество.
2. Поэтому мы предоставляем гарантию на бесплатный ремонт изделия по неисправностям, являющимся следствием производственных и материальных дефектов, и возникшим в течение 12 месяцев с даты продажи конечному потребителю.
3. Без предъявления гарантийного талона или при отсутствии на талоне штампа торгового предприятия и даты продажи претензии по качеству не принимаются и гарантийный ремонт не производится.
4. Инструмент не подлежит гарантийному обслуживанию в следующих случаях:
  - вскрытие (попытка вскрытия) или ремонт инструмента самим пользователем или не уполномоченными на это лицами в период действия гарантии,
  - использование принадлежностей, не предусмотренных заводом-изготовителем,
  - если у инструмента забиты вентиляционные каналы пылью или стружкой,
  - при возникновении повреждений в результате воздействия воды или химических жидкостей,
  - при поломках, возникших в результате эксплуатации при недопустимом напряжении или частоте питающей сети,
  - при повреждении якоря, вызванного использованием неоригинальных угольных щеток, при обнаружении следов заклинивания и перегрузки (например, одновременное перегорание ротора и статора, обеих обмоток статора),
  - в случае наличия внутри инструмента инородных материалов,
  - в случае внешних механических повреждений, возникших по вине владельца,
  - в случае воздействия на инструмент обстоятельств непреодолимой силы.
  - в случае нарушения требований и правил руководства по эксплуатации, использовании не по назначению,
  - при неправильно заполненном гарантийном талоне, без руководства по эксплуатации,
  - при повреждении изделия вследствие неправильной транспортировки и хранения,
  - Предметом гарантии не является неполная комплектация изделия, которая могла быть обнаружена при продаже изделия. Претензии от третьих лиц не принимаются. Инструмент принимается в гарантийный ремонт в чистом виде.

5. Гарантийное обслуживание не распространяется на быстроизнашиваемые запасные части, указанные в пункте «Быстроизнашиваемые детали» данной инструкции по эксплуатации:
  6. Кроме того, все резиновые, уплотнительные, компрессионные запасные части признаются быстроизнашиваемыми и не подлежат замене по гарантии.
  7. В зависимости от интенсивности эксплуатации рекомендуется проводить регулярную профилактику электроинструмента в сервисном центре Кресс. Возможно, необходимые при этом чистка и смазка не входят в перечень гарантийных услуг, предоставляемых покупателю бесплатно.
  8. Запрещается эксплуатация электроинструмента при появлении признаков повышенного искрения. Для выяснения причин искрения покупателю следует обратиться в гарантийную мастерскую. Неисправности, вызванные несвоевременной заменой угольных щеток, устраняются за счет покупателя.
  9. При поступлении электроинструмента в мастерскую в наличии должны быть все комплектующие, гарантийный талон и инструкция по эксплуатации, а также документы, подтверждающие факт покупки (контрольно-кассовый чек, счет-фактура и пр.).
- 10.С условиями гарантийных обязательств согласен. Подтверждаю, что при покупке электроинструмент был проверен, исправен, полностью укомплектован и имеет безупречный внешний вид.**

- (Подпись покупателя)



Фирма оставляет за собой все права на внесение технических изменений и дополнений!

## Декларация ЕС о встраиваемом компоненте

Изготовитель: KRESS-elektrik GmbH & Co. KG,  
Hechingerstrasse 48  
D-72406 Bisingen  
Tel.: +49(0)7476 / 87-0

заявляет о том, что следующее изделие:

Наименование изделия: Встраиваемый фрезерный двигатель  
Типовое обозначение: 530 FM, 800 FME, 1050 FME, 1050 FME-1  
Серийный номер: 2010XXXXXXX  
Год изготовления: 2010

соответствует следующим основным требованиям директивы о **Машинах (2006/42/EG)**: Приложение I, Пункт 1.1.2, 1.1.3, 1.1.5, 1.3.2, 1.3.4 и 1.5.1.

Неполноценная машина соответствует всем положениям директив по **электрическим производственным материалам (2006/95/EG)** и **электромагнитной совместимости 2004/108/ЕС/EMC**.

Данную неполноценную машину разрешается эксплуатировать только в том случае, если будет определено и установлено, что машина, в которую должна быть встроена неполноценная машина, соответствует положениям директивы о машинах (2006/42/EG).

Изготовитель обязуется по первому требованию представить всем инстанциям и учреждениям всю специальную документацию на неполноценную машину на электронных носителях.

Вся относящаяся к данной машине специальная техническая документация была изготовлена согласно приложению VII часть B.

Фамилии уполномоченных лиц по документации: Клеменс Мюллер, Вольфганг Аух  
Адреса уполномоченных по документации: смотри адрес изготовителя

г. Бизинген,

март 2010  
Дата  
Подпись

Клеменс Мюллер  
- Руководитель отдела качества -



март 2010  
Дата

Вольфганг Аух  
- Технический директор -



Подпись

## 1. Symboly a zkratky

Symboly použité v tomto návodu a event. na elektrickém přístroji slouží k tomu, abyste svou pozornost zaměřili na možná ohrožení při práci s tímto elektrickým přístrojem. Musíte porozumět významu symbolů/pokynů a smysluplně podle nich jednat, aby byla práce efektivnější a bezpečnější.

Bezpečnostní výstrahy, pokyny a symboly nepředstavují náhradu za předpisová opatření k prevenci úrazů.

### Symboly



Pokyn velmi důležitý pro bezpečnost. Vždy se jimi řiďte, v opačném případě může dojít k těžkým poraněním.



Výstraha před nebezpečným elektrickým napětím



Výstraha před horkými povrchy

### **-VÝSTRAHA-**

*V případě nebezpečné situace, která by mohla vést k poranění těla nebo věcným škodám.*

### **-UPOZORNĚNÍ-**

Pokyny k používání a další užitečné informace.

## 2. Bezpečnostní pokyny

### Všeobecná varovná upozornění pro elektronářadí



#### **VAROVÁNÍ!**

Čtete všechna varovná upozornění a pokyny.



*Zanedbání při dodržování varovných upozornění a pokynů mohou mít za následek úder elektrickým proudem, požár a/nebo těžká poranění.*



Všechna varovná upozornění a pokyny do budoucna uschovejte.

Ve varovných upozorněních použitý pojem „elektronářadí“ se vztahuje na elektronářadí provozované na el. síti (se síťovým kabelem) a na

elektronářadí provozované na akumulátoru (bez síťového kabelu).

### **Bezpečnost pracovního místa**

Udržujte Vaše pracovní místo čisté a dobře osvětlené.

*Nepořádek nebo neosvětlené pracovní oblasti mohou vést k úrazům.*

S elektronářadím nepracujte v prostředí ohroženém explozí, kde se nacházejí hořlavé kapaliny, plyny nebo prach.

*Elektronářadí vytváří jiskry, které mohou prach nebo páry zapálit.*



Děti a jiné osoby udržujte při použití elektronářadí daleko od Vašeho pracovního místa.

*Při rozptýlení můžete ztratit kontrolu nad strojem.*

### **Elektrická bezpečnost**

Připojovací zástrčka elektronářadí musí lícovat se zásuvkou. Zástrčka nesmí být žádným způsobem upravena. Společně s elektronářadím s ochranným uzemněním nepoužívejte žádné adaptérové zástrčky.

*Neupravené zástrčky a vhodné zásuvky snižují riziko úderu elektrickým proudem.*

Zabraňte kontaktu těla s uzemněnými povrchy, jako např. potrubí, topení, sporáky a chladničky. *Je-li Vaše tělo uzemněno, existuje zvýšené riziko úderu elektrickým proudem.*



Chraňte stroj před deštěm a vlhkem. *Vniknutí vody do elektronářadí zvyšuje nebezpečí úderu elektrickým proudem.*

Dbejte na účel kabelu, nepoužívejte jej k nošení či zavěšení elektronářadí nebo k vytažení zástrčky ze zásuvky. Udržujte kabel daleko od tepla, oleje, ostrých hran nebo pohyblivých dílů stroje.

*Poškozené nebo spletené kabely zvyšují riziko úderu elektrickým proudem.*

Pokud pracujete s elektronářadím venku, použijte pouze takové prodlužovací kabely, které jsou způsobilé i pro venkovní použití.

*Použití prodlužovacího kabelu, jež je vhodný pro použití venku, snižuje riziko úderu elektrickým proudem.*

Pokud se nelze vyhnout provozu elektronářadí ve vlhkém prostředí, použijte proudový chránič.

*Nasazení proudového chrániče snižuje riziko úderu elektrickým proudem.*

## Bezpečnost osob

Buďte pozorní, dávejte pozor na to, co děláte a přistupujte k práci s elektronářadím rozumně. Nepoužívejte žádné elektronářadí pokud jste unavení nebo pod vlivem drog, alkoholu nebo léků.

*Moment nepozornosti při použití elektronářadí může vést k vážným poraněním.*



Noste osobní ochranné pomůcky a vždy ochranné brýle.



*Nošení osobních ochranných pomůcek jako maska proti prachu, bezpečnostní obuv s protiskluzovou podrážkou, ochranná přilba nebo sluchátka, podle druhu nasazení elektronářadí, snižují riziko poranění.*



Zabraňte neúmyslnému uvedení do provozu. Přesvědčte se, že je elektronářadí vypnuté dříve než jej uchopíte, poneseťe či připojíte na zdroj proudu a/nebo akumulátor.

*Máte-li při nošení elektronářadí prst na spínači nebo pokud stroj připojíte ke zdroji proudu zapnutý, pak to může vést k úrazům.*

Než elektronářadí zapnete, odstraňte seřizovací nástroje nebo šroubováky.

*Nástroj nebo klíč, který se nachází v otáčivém dílu stroje, může vést k poranění.*

Vyvarujte se abnormálního držení těla. Zajistěte si bezpečný postoj a udržujte vždy rovnováhu.

*Tím můžete elektronářadí v neočekávaných situacích lépe kontrolovat.*

Noste vhodný oděv. Nenoste žádný volný oděv nebo šperky. Vlasy, oděv a rukavice udržujte daleko od pohybujících se dílů.

*Volný oděv, šperky nebo dlouhé vlasy mohou být zachyceny pohybujícími se díly.*

Lze-li namontovat odsávací či zachycující přípravky, přesvědčte se, že jsou připojeny a správně použity.

*Použití odsávání prachu může snížit ohrožení prachem.*

## Svědomitě zacházení a používání elektronářadí

Stroj nepřetěžujte. Pro svou práci použijte k tomu určené elektronářadí.

*S vhodným elektronářadím budete pracovat v udané oblasti výkonu lépe a bezpečněji.*

Nepoužívejte žádné elektronářadí, jehož spínač je vadný.

*Elektronářadí, které nelze zapnout či vypnout je nebezpečné a musí se opravit.*



Než provedete seřízení stroje, výměnu dílů příslušenství nebo stroj odložíte, vytáhněte zástrčku ze zásuvky a/nebo odstraňte akumulátor.

*Toto preventivní opatření zabrání neúmyslnému zapnutí elektronářadí.*

Uchovávejte nepoužívané elektronářadí mimo dosah dětí. Nenechte stroj používat osobám, které se strojem nejsou seznámeny nebo nečetly tyto pokyny.

*Elektronářadí je nebezpečné, je-li používáno nezkušenými osobami.*

Pečujte o elektronářadí svědomitě. Zkontrolujte, zda pohyblivé díly stroje bezvadně fungují a nevzpřichují se, zda díly nejsou zlomené nebo poškozené tak, že je omezena funkce elektronářadí. Poškozené díly nechte před nasazením stroje opravit.

*Mnoho úrazů má příčinu ve špatně udržovaném elektronářadí.*

Řezné nástroje udržujte ostré a čisté.

*Pečlivě ošetřované řezné nástroje s ostrými řeznými hranami se méně vzpřichují a dají se lehčeji vést.*

Používejte elektronářadí, příslušenství, nasazovací nástroje apod. podle těchto pokynů. Respektujte přitom pracovní podmínky a prováděnou činnost.

*Použití elektronářadí pro jiné než určující použití může vést k nebezpečným situacím.*

## Servis



Nechte Vaše elektronářadí opravit pouze kvalifikovaným odborným personálem a pouze s originálními náhradními díly.

*Tím bude zajištěno, že bezpečnost stroje zůstane zachována.*



## Specifické bezpečnostní pokyny pro daný přístroj



Noste ochranu sluchu.

*Působení hluku může vést ke ztrátě sluchu.*



Zajistěte pevné upnutí obrobků.

*K uchycení obrobků používejte upínací zařízení nebo svěrák.*

Nasazovací nástroje musí být konstruovány minimálně na počet otáček udaný na elektrickém přístroji.

*Řezné kotouče nebo jiné nasazovací nástroje provozované s nadměrným počtem otáček se mohou rozpadnout a způsobit zranění.*

Nepoužívejte žádné tupé nebo poškozené frézy. *Tupé nebo poškozené frézy způsobují zvýšené tření, mohou být svírány a vést k házivosti.*

Ved'te elektronářadí proti obrobku pouze v zapnutém stavu.

*Jinak existuje nebezpečí zpětného rázu, pokud se nasazovací nástroj v obrobku vzpříčí.*

Nikdy nefrézujte přes kovové předměty, hřebíky nebo šrouby.

*Frézovací nástroj se může být poškodit a vést ke zvýšeným vibracím.*

Nepracovávávejte žádný azbestový materiál.

*Azbest je karcinogenní.*

Učiňte ochranná opatření, jestliže mohou během práce vznikat zdraví škodlivé, hořlavé nebo výbušné prachy.

*Například: Některé prachy jsou považovány za karcinogenní. Noste protiprachovou masku a používejte odsávání prachu / pilin, je-li k dispozici.*

Počkejte, až se elektrický přístroj zastaví, dříve než jej odložíte.

*Vložný nástroj se může zaseknout a přivodit ztrátu kontroly nad elektrickým přístrojem.*

S přístrojem pracujte tak, aby síťový a prodlužovací kabel vždy vedl dozadu směrem od přístroje.

*To zabrání nebezpečí zakopnutí o kabel během práce.*

Nenoste přístroj za kabel.

Spínač nastavte do polohy "VYP.", dříve než vytáhnete zástrčku ze zásuvky.

*Pokud je přístroj později připojen zase k síti, je zabráněno neúmyslnému rozběhu stroje a zredukováno nebezpečí úrazu.*



Nepoužívané elektronářadí musí být bezpečně uschováno na suchém uzamčeném místě mimo dosah dětí!



K identifikaci stroje nesmí být kryt navrtán.

*Ochranná izolace se přemostí.*

*Použijte lepicí štítky.*



Elektrický přístroj nepoužívejte s poškozeným kabelem. Nedotýkejte se poškozeného kabelu a vytáhněte síťovou zástrčku, je-li kabel během práce poškozen.

*Poškozenými kabely se zvyšuje nebezpečí úrazu elektrickým proudem.*

**Zbytková rizika:** Přestože jsou v návodech k obsluze našich elektrických nástrojů uvedeny podrobné pokyny pro bezpečnou práci s elektronářadím, skrývá v sobě práce s elektrickými přístroji vždy jistá zbytková rizika, která se nedají zcela vyloučit ani použitím ochranných prostředků. Zacházejte proto s elektrickými nástroji vždy s krajní opatrností!

### 3. Popis přístroje



Před uvedením do provozu si přečtěte všechny bezpečnostní pokyny a informace.

*Zanedbání bezpečnostní pokynů a informací může vést k poranění elektrickým proudem, požáru a/nebo těžkým poraněním.*

Vyklopte prosím odklápací stranu se zobrazením stroje a nechte tuto stranu během čtení návodu k obsluze otevřenou.

#### Části přístroje

- 1 Upínací matice
- 2 Klešтина
- 3 Vřeteno
- 4 Blokovací tlačítko
- 5 Spínač Zap/Vyp
- 6 Regulační kolečko regulátoru otáček
- 7 Modul síťového kabelu
- 8 Aretace modulu síťového kabelu



Zobrazené nebo popsané příslušenství nemusí být součástí dodávky.

#### Rozsah dodávky

Viz obal

#### Použití v souladu s účelem

Vestavný frézovací a brusný motor je určen k řezání dřeva a plastů a k broušení dřeva, plastu, oceli a hliníku. **Bez vhodného přídavného nářadí nesmí být motor veden ručně.**

#### Požadavky na uživatele

Přístroj může používat, udržovat a opravovat jen autorizovaný a poučený personál. Tento personál musí být informován o možných rizicích.

#### Technické údaje

<b>Frézka a bruska</b>		<b>530FM</b>
Jmenovitý příkon	W	530
Výstupní výkon	W	270
Otáčky naprázdno	min <sup>-1</sup>	29.000
Otáčky při jmenovitém zatížení	min <sup>-1</sup>	14.300
Upnutí nástroje kleštinou $\emptyset$	mm	8
Brusný kotouč $\emptyset$ , max.	mm	40
Průměr frézy	mm	30
Rozměr	mm	240x73
Hmotnost	kg	1,3
Třída ochrany		II
<b>Frézka a bruska</b>		<b>800FME</b>
Jmenovitý příkon	W	800
Výstupní výkon	W	420
Otáčky naprázdno	min <sup>-1</sup>	10.000-29.000
Otáčky při jmenovitém zatížení	min <sup>-1</sup>	25.000
Upnutí nástroje kleštinou $\emptyset$	mm	8
Brusný kotouč $\emptyset$ , max.	mm	40
Průměr frézy	mm	36
Rozměr	mm	262x73
Hmotnost	kg	1,4
Třída ochrany		II
<b>Frézka a bruska</b>		<b>1050FME/1050FME-1</b>
Jmenovitý příkon	W	1050
Výstupní výkon	W	600
Otáčky naprázdno:		
1050FME	min <sup>-1</sup>	10.000-29.000
1050FME-1	min <sup>-1</sup>	5.000-25.000
Otáčky při jmenovitém zatížení	min <sup>-1</sup>	24.800
Upnutí nástroje kleštinou $\emptyset$	mm	8
Brusný kotouč $\emptyset$ , max.	mm	40
Průměr frézy	mm	36
Rozměr	mm	289x73
Hmotnost	kg	1,7
Třída ochrany		II



Váš elektronický nástroj je dvojitě izolován dle EN 60745; zemnicí vodič je z tohoto důvodu zbytečný

Přístroj je odstíněn proti rušení rádiového a televizního signálu podle EN 55014-1 a je odolný proti rušení dle EN 55014-2.

## Informace o hluku a vibracích

### Hodnoty hluku

Naměřené hodnoty zjištěné podle normy EN 60745.

Typická hodnota typu A hladiny hluku přístroje je:

Hladina akustického tlaku ( $L_{pA}$ ) 78 dB(A)

Hladina akustického výkonu ( $L_{WA}$ ) 89 dB(A)

Nejistota měření K = 3 dB



Hluková hladina při práci může překročit 85 dB(A).

**Noste ochranu sluchu!**

## 4. Obsluha



Před všemi pracemi na elektrickém přístroji vytáhněte síťovou zástrčku.

### Uvedení do provozu



Dodržujte síťové napětí!

Před uvedením do provozu zkontrolujte, zda síťové napětí a síťová frekvence uvedené na typovém štítku souhlasí s daty vaší proudové sítě.

- ▶ event. připojení modulu síťového kabelu

### Síťový kabel



Pokud se síťový kabel během práce poškodí, ihned vytáhněte síťovou zástrčku.

### Pevné přívodní vedení



Pevné přívodní vedení

Poškozené síťové kabely se nesmí používat. Musí být ihned vyměněny odborníkem.

### Modul síťového kabelu



Modul síťového kabelu s patentovaným upnutím Quick.

Připojte modul síťového kabelu 7 k rukojeti. Zástrčka musí zaklapnout.

7 Používejte pouze modul síťového kabelu pro elektrické nástroje společnosti Kress. Nepoužívejte ho pro jiné přístroje.

Poškozené moduly síťových kabelů se nesmí používat. Musí být neprodleně vyměněny za nový modul síťového kabelu Kress.

Stiskněte obě blokovací tlačítka 4 a modul síťového kabelu 7 vytáhněte z rukojeti.

Používejte jen originální moduly síťových kabelů a sice minimálně jedno těžké vedení v pryžové hadici (H07 RN-F).

### Dodatečná funkce

**Elektronika konstantního provozu** (volitelné vybavení)



Elektronika konstantního provozu udržuje konstantní počet otáček při chodu bez zatížení i se zatížením a zajišťuje tak rovnoměrný pracovní výkon.

**Elektronika** (volitelné vybavení)

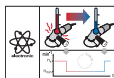

Při přetížení nebo přehřátí v dlouhodobém provozu přístroj automaticky zredukuje počet otáček, dokud se dostatečně neochladí.

### POZVOLNÝ ROZBĚH

Omezení rozběhového proudu redukuje spínací proud. Motor se pomalu rozbíhá až k předvoleným otáčkám. Tím lze prodloužit životnost stroje.

### ELEKTRONICKÁ OCHRANA PROTI PŘETÍŽENÍ

Při příliš velkém zatížení, které je pro motor nebezpečné, se otáčky frézky sníží díky zabudovanému monitorování motoru. Stroj se musí odlehčit – nejlépe krátce před odejmutím obrobku – aby byl opět k dispozici plný výkon.

## Obsluha



Po vypnutí přístroje nástroj ještě krátkou dobu dobíhá.

*Při kontaktu s odkládací plochou můžete ztratit kontrolu nad přístrojem.*

## Zapnutí / vypnutí

Pro zapnutí přístroje **5** posuňte vypínač směrem dopředu.

Tlakem na vyklopenou přední hranu vypínače **5** se přístroj vypne.

## Předvolba otáček (možnost)

U přístrojů s regulačním kolečkem **6** můžete tímto kolečkem **6** nastavit otáčky podle oblastí použití.

	800FME / 1050FME	1050FME-1
1	10.000 min <sup>-1</sup>	5.000 min <sup>-1</sup>
2	12.600 min <sup>-1</sup>	7.700 min <sup>-1</sup>
3	17.000 min <sup>-1</sup>	12.500 min <sup>-1</sup>
4	21.000 min <sup>-1</sup>	16.500 min <sup>-1</sup>
5	25.000 min <sup>-1</sup>	21.000 min <sup>-1</sup>
6	29.000 min <sup>-1</sup>	25.000 min <sup>-1</sup>

## Výměna nástroje



Než začnete zařízení seřizovat, vyměňovat příslušné díly nebo než ho odložíte, vytáhněte zástrčku ze zásuvky.

*Toto preventivní opatření zabrání neúmyslnému zapnutí přístroje.*



Před **výměnou nástroje** si nasadte ochranné rukavice.

*Vložený nástroj se může při delší práci silně zahřívát a/nebo jsou ostrá ostří vloženého nástroje.*

## UPÍNÁNÍ NÁSTROJŮ

Vřeteno **3** frézky a brusky je vybaveno přesnou kleštinou **2** pro upínání nástrojů. Aretace vřetena usnadňuje utahování a povolování upínací matice **1**.

- Pro upínání nástroje se vřeteno **3** zaaretuje stisknutím blokovacího tlačítka **4**.
- Upínací matice **1** se utahuje pomocí vidlicového klíče SW 17.

- Při uvolňování nástroje se vřeteno **3** opět zablokuje.
- Upínací matice **1** se pomocí vidlicového klíče povolí o jednu otáčku. Po dalších otáčkách lze nástroj vyjmout.



**Pozor!** Po použití vloženého nástroje proveďte zkušební běh s maximálními otáčkami a zajistěte, aby se v dosahu otáčejícího se nástroje nenacházely žádné osoby. Poškozené nástroje většinou prasknou v této zkušební době.

## Pracovní pokyny

### PRÁCE S FRÉZOU



Noste ochranné brýle a ochranu sluchu!

Při použití vrtacího stojanu nebo vrtací a frézovací stolice – příp. ve spojení se stolem frézky – je třeba dodržovat pokyny uvedené v návodu k obsluze, který je k nim přiložen.

Dále je třeba dávat pozor na to, aby vodiče krajů byly co nejdále od frézy, aby byl ruční nárazník (clona) nastaven dolů co nejblíže k povrchu obrobku a aby se pro frézovací práce vždy používala zařízení, která zajišťují bezpečné vedení obrobku, např. vodič krajů, pomocný doraz, šoupátkový podavač nebo odrazový špalík při pracích s drážkovací frézou.

Směr posuvu obrobku je třeba vždy volit proti směru otáčení frézy (protiběh):



**Pozor!** Frézujte vždy protiběžně!

**BROUŠENÍ**

Při používání frézovacího a brusného motoru jako brusky v ručním provozu je třeba dbát na to, aby nebyla překročena obvodová rychlost udaná výrobcem.

Obvodovou rychlost lze vypočítat takto:

$$V = \frac{d \times \pi \times n}{60000}$$

$$V = \text{obvodová rychlost } \frac{m}{s}$$

$$d = \text{Ø brusného kotouče v mm}$$

$$\pi = 3,14$$

$$n = \text{otáčky frézky nebo brusky naprázdno v otáčkách/min}$$

Příklad: Použitý brusný kotouč má průměr 25 mm.

$$V = \frac{25 \times \pi \times 30000}{60000} \frac{m}{s} = 39,75 \frac{m}{s}$$

Nejvyšší přípustné otáčky nejsou překročeny.

**Je třeba dávat pozor, aby**

- ▶ používané brusné kotouče byly spojeny keramikou nebo umělou pryskyřicí,
- ▶ se brusné kotouče uchovávaly tak, aby nemohlo dojít k jejich poškození (trhliny v brusném kotouči, poškozené stopky nástrojů atd. znamenají nebezpečí života uživatele),
- ▶ před použitím nových brusných kotoučů byl proveden zkušební běh nejméně 5 minut bez zatížení.

**-UPOZORNĚNÍ-**

Velmi vysoké otáčky znamenají rychlé opotřebení a malou životnost nástroje!

**-VÝSTRAHA-**

Používejte pouze ostré a dobře uchovávané frézy! Používejte originální frézy společnosti Kress.

Při použití jiných fréz se nesmí překročit otáčky za minutu, které jsou na otáčejících se nástrojích natrvalo uvedeny výrobcem!

**Postup frézování**

- ⚠ Nedostaňte své ruce do oblasti frézování a na frézovací nástroj. Držte svou druhou rukou přidavné držadlo nebo motorovou skříň.

*Pokud obě ruce drží frézku, nemohou být poraněny frézovacím nástrojem.*

- ⚠ Veďte elektronářadí proti obrobku pouze v zapnutém stavu.

*Jinak existuje nebezpečí zpětného rázu, pokud se nasazovací nástroj v obrobku vzpříčí.*

**5. Nástroje a příslušenství**

- ⚠ Při práci s elektrickým přístrojem noste vždy protiprachovou ochrannou masku.



Nepoužívejte žádné řetězové nebo ozubené pilové listy.



*Tyto nasazovací nástroje často způsobují zpětný ráz nebo ztrátu kontroly na elektrickém přístrojem.*

**Přípustné brusné nástroje**

Můžete používat všechny brusné nástroje vyobrazené v obrazovém návodu.

Dodržujte přípustný počet otáček popř. obvodovou rychlost uvedenou na etiketě brusného nástroje.

Údaje na typovém štítku elektrického přístroje nesmí překročit přípustný počet otáček [ $\text{min}^{-1}$ ] popř. obvodovou rychlost [ $\text{m/s}$ ] používaných brusných nástrojů.

Používané brusné nástroje smí být z bezpečnostních důvodů provozovány pouze s maximální obvodovou rychlostí 80 m/s.

- ⚠ Dodržujte u všech brusných nástrojů pokyny výrobce.

## Výměna sklíčidla

Uvolněte převlečnou matici **1** a odeberte nástroj pomocí vhodného prostředku proti pozezání (pozor, nebezpečí poranění).

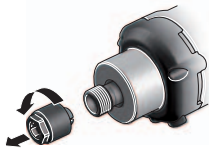

Vyšroubujte převlečnou matici **1** se sklíčidlem **2**.



Přitlačte části sklíčidla k sobě **2** pomocí palce a ukazováku podle podélných drážek.

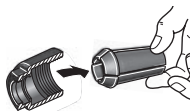

Vyklopte sklíčidlo **2** a odeberte je z převlečné matice **1**.



**Pozor!** Pevlečnou matici **1** našroubujte kvůli ochraně závitu **3** zlehka zpět, ale nedotahujte napevno, pokud není nasazen žádný nástroj. Sklíčidlo **2** by mohlo být příliš silně přitlačeno k sobě a tím poškozeno.

## Práce s pomocnou hřídelí

Frézovací a brusný motor je díky svému nastavitelnému počtu otáček vhodný také jako pohon pro pomocné hřídele.

Přitom je třeba dbát na to, aby ze strany motoru nebyl překročen přípustný počet otáček pomocné hřídele.



Noste ochranné brýle a ochranu sluchu!

## 6. Údržba a servis

### Údržba a čištění



Před všemi pracemi na elektrickém přístroji vytáhněte síťovou zástrčku.

- ▶ Elektrický přístroj a vzduchové štěrby vždy udržujte v čistotě.
- ▶ Zvenku přístupné plastové díly pravidelně otírejte utěrkou bez čisticího prostředku.
- ▶ Po každé práci vyfoukejte prach z tlakového ventilátoru. To zvyšuje životnost přístroje.

### Výměna uhlíkových kartáčů

Opotřebované uhlíkové kartáče nechte vyměnit u autorizovaného zákaznického servisu.

### Servis



Po velkém zatížení během delšího časového období by se měl přístroj dát na kontrolu a k důkladnému vyčištění do servisního střediska společnosti Kress.

Příslušná servisní střediska jsou uvedena v příloženém letáku "SERVIS" nebo na našich internetových stránkách [www.kress-elektrik.de](http://www.kress-elektrik.de).

### Náhradní díly / rozložený nákras

Rozložené nákrasy a seznam náhradních dílů najdete na domovské stránce <http://spareparts.kress-elektrik.de>

### Likvidace



Obnova surovin místo likvidace odpadků Přístroj, příslušenství a obal by se měly dát na recyklaci podle předpisů pro ochranu životního prostředí.

Pro druhově čistou recyklaci jsou plastové díly označeny.



Jen pro státy EU  
Elektrické přístroje nevyhazujte do komunálního odpadu!

Podle evropské směrnice 2002/96/EU o nakládání s použitými elektrickými a elektronickými zařízeními a odpovídajících ustanovení právních předpisů jednotlivých zemí se použitá elektrická nářadí musí sbírat oddělen od ostatního odpadu a podrobit ekologicky šetrnému recyklování.

## Záruka

1. Tento elektrický přístroj byl pečlivě zkontrolován, otestován a podrobil se velmi přísné kontrole jakosti.
2. Garantujeme bezplatné odstranění nedostatků u elektrického přístroje, které se u konečného spotřebitele vyskytnou během 24 měsíců od data koupě a lze je odvodit od materiálové nebo výrobní vady. Pro některé země platí individuální zvláštní ustanovení týkající se záručních podmínek. Vyhrazujeme si opravu defektních částí nebo jejich nahrazení za nové. Vyměněné díly přecházejí do našeho vlastnictví.
3. Neodborné používání nebo zacházení rovněž i otevření přístroje neautorizovanými servisy může vést k zániku záruky. Ze záruky jsou vyloučena: Mechanická poškození způsobená pádem atd., poškození po vniknutí vody nebo jiných kapalin, uříznuté a poškozené kabely, poškození motoru a mechanická poškození způsobená nadměrným přetížením, díly podléhající rychlému opotřebením např. uhlíkové kartáče, vrtací sklíčidla, klíč na utahování sklíčidla, vrtací vřetena při opotřebením, motory, síťové kabely, akumulátory, pilové listy, brusné talíře, vaky na prach, příslušenství obecně (vrtáky, dláta atd.). Podrobnosti k různým dílům přístroje, které podléhají rychlému opotřebením, se dozvíte na adrese <http://spareparts.kress-elektrik.de> nebo v našich zákaznických servisech.
4. Nároky na záruku mohou být uznány jen v případě neprodleného nahlášení nedostatků (i u přepravních škod). Při realizaci garančních oprav se neprodlužuje doba záruky.
5. Pokud byste chtěli využít záruky, tak nám nebo příslušnému zákaznickému servisu zašlete originální doklad o zaplacení, společně s přístrojem.
6. Na základě námi převzatých záručních povinností jsou vyloučeny všechny další nároky kupujícího, zejména právo na odstoupení od kupní smlouvy z důvodů vad, slevy a uplatňování nároků na náhradu škody.
7. Kupujícímu však přináleží podle jeho výběr právo na slevu (snížení kupní ceny) nebo odstoupení od kupní smlouvy z důvodů vad, pokud se nám nepodaří event. vzniklou závadu odstranit během přiměřené lhůty.
8. Nelze vyloučit nároky na náhradu škody podle §§ 463, 480 odst. 2, 635 BGB kvůli chybějícím garantovaným vlastnostem.
9. Ustanovení podle bodu 7 a 8 platí jen na území Spolkové republiky Německo.



Technické změny vyhrazeny!

## Prohlášení o zabudování ES

Výrobce: KRESS-elektrik GmbH & Co. KG,  
Hechingerstrasse 48  
D-72406 Bisingen  
Tel.: +49(0)7476 / 87-0

tímto prohlašuje, že následující produkt:

Název produktu: Vestavný motor frézy  
Typové označení: 530 FM, 800 FME, 1050 FME, 1050 FME-1  
Sériové číslo: 2010XXXXXXX  
Rok výroby: 2010

odpovídá následujícím ustanovením Směrnice o strojních zařízeních (2006/42/ES): Příloha I, odstavec 1.1.2, 1.1.3, 1.1.5, 1.3.2, 1.3.4 a 1.5.1.

Neúplné strojní zařízení dále splňuje všechna ustanovení Směrnice o harmonizaci právních předpisů členských států týkajících se elektrických zařízení určených pro používání v určitých mezích napětí (2006/95/ES) a Směrnice o elektromagnetické snášenlivosti 2004/108/ES.

Neúplné strojní zařízení smí být uvedeno do provozu teprve tehdy, když bylo zjištěno, že stroj, do kterého má být neúplné strojní zařízení zabudováno, odpovídá ustanovením Směrnice o strojních zařízeních (2006/42/ES).

Výrobce se zavazuje, že na požádání zašle speciální podklady k neúplnému strojnímu zařízení elektronickou formou příslušným místním úřadům.  
Speciální technické podklady podle přílohy VII, části B byly vytvořeny.

Jméno osoby pověřené sestavením dokumentace: Klemens Müller, Wolfgang Auch  
Adresa osoby pověřené sestavením dokumentace: viz adresa výrobce

Bisingen,

Březen 2010  
Datum,

\_\_\_\_\_  
Klemens Müller  
- Quality & Process Representative -

  
\_\_\_\_\_  
podpis

Březen 2010  
Datum,

\_\_\_\_\_  
Wolfgang Auch  
- Technical Director -

  
\_\_\_\_\_  
podpis



## 1. Aemboller ve kısaltmalar

Bu kılavuzda ve gerekirse elektrikli cihaz üzerindeki kullanılan sembollerin amacı elektrikli cihazla çalışırken dikkatinizi olası tehlikeli durumlara çekmektir. Sembollerin/uyarıların anlamlarını anlamalı ve daha verimli ve emniyetli bir şekilde kullanabilmek için uygun bir şekilde davranmalısınız.

Güvenlik uyarıları, uyarılar ve semboller kuralına uygun kazadan korunma yerine geçmez.

### Semboller



Emniyet için özellikle önemli uyarı. Her zaman uyun, aksi taktirde ağır yaralanmalar ortaya çıkabilir.



Tehlikeli elektrik gerilimlerine karşı uyarı



Sıcak yüzeylere karşı uyarı

### -UYARI-

*Olası bir tehlikeli durum yaralanmalara veya maddi hasarlara neden olabilir.*

### -UYARI-

Kullanım uyarıları ve diğer yararlı bilgiler.

## 2. Emniyet uyarıları

### Elektrikli El Aletleri İçin Genel Uyarı Talimatı



#### UYARI!

Bütün uyarıları ve talimat hükümlerini okuyun.



*Açıklanan uyarılara ve talimat hükümlerine uyulmadığı takdirde elektrik çarpmalarına, yangınlara ve/veya ağır yaralanmalara neden olunabilir.*



Bütün uyarıları ve talimat hükümlerini ileride kullanmak üzere saklayın.

Uyarı ve talimat hükümlerinde kullanılan "Elektrikli El Aleti" kavramı, akım şebekesine bağlı (şebeke bağlantı kablosu ile) aletlerle akü ile çalışan aletleri (akım şebekesine bağlantısı olmayan aletler) kapsamaktadır.

## Çalışma yeri güvenliği

Çalıştığınız yeri temiz tutun ve iyi aydınlatın. *Çalıştığınız yer düzensiz ise ve iyi aydınlatılmamışsa kazalar ortaya çıkabilir.*

Yakınında patlayıcı maddeler, yanıcı sıvı, gaz veya tozların bulunduğu yerlerde elektrikli el aleti ile çalışmayın.

*Elektrikli el aletleri, toz veya buharların tutuşmasına neden olabilecek kıvılcımlar çıkarırlar.*



Elektrikli el aleti ile çalışırken çocukları ve başkalarını uzakta tutun. *Dikkatiniz dağılacak olursa aletin kontrolünü kaybedebilirsiniz.*

## Elektrik Güvenliği

Elektrikli el aletinin bağlantı fişi prize uymalıdır. Fişi hiçbir zaman değiştirmeyin. Koruyucu topraklanmış elektrikli el aletleri ile birlikte adaptör fiş kullanmayın.

*Değiştirilmemiş fiş ve uygun priz elektrik çarpmaya tehlikesini azaltır.*

Borular, kalorifer petekleri, ısıtıcılar ve buzdolapları gibi topraklanmış yüzeylerle bedensel temasa gelmekten kaçınınız.

*Bedeniniz topraklandığı anda büyük bir elektrik çarpmaya tehlikesi ortaya çıkar.*



Aleti yağmur altında veya nemli ortamlarda bırakmayın. *Suyun elektrikli el aleti içine sızması elektrik çarpmaya tehlikesini yükseltir.*

Elektrikli el aletini kablosundan tutarak taşımayın, kabloyu kullanarak asmayın veya kablodan çekerek fişi çıkarmayın. Kabloyu ısıdan, yağdan, keskin kenarlı cisimlerden veya aletin hareketli parçalarından uzak tutun.

*Hasarlı veya dolaşmış kablo elektrik çarpmaya tehlikesini yükseltir.*

Bir elektrikli el aleti ile açık havada çalışırken, mutlaka açık havada kullanılmaya uygun uzatma kablosu kullanınız.

*Açık havada kullanılmaya uygun uzatma kablosunun kullanılması elektrik çarpmaya tehlikesini azaltır.*

Elektrikli el aletinin nemli ortamlarda çalıştırılması şartsa, mutlaka arıza akımı koruma şalteri kullanınız.

*Arıza akımı koruma şalterinin kullanımı elektrik çarpmaya tehlikesini azaltır.*

## Kişilerin Güvenliği

Dikkatli olun, ne yaptığınıza dikkat edin, elektrikli el aleti ile işinizi makul bir tempo ve yöntemle yürütün. Yorgunsanız, aldığınız hapların, ilaçların veya alkolün etkisinde iseniz elektrikli el aleti kullanmayın.

*Aleti kullanırken bir anki dikkatsizlik önemli yaralanmalara neden olabilir.*



Daima kişisel koruyucu donanım ve bir koruyucu gözlük kullanın.

*Elektrikli el aletinin türü ve kullanımına uygun olarak; toz maskesi, kaymayan iş ayakkabıları, koruyucu kask veya koruyucu kulaklık gibi koruyucu donanım kullanımı yaralanma tehlikesini azaltır.*



Aleti yanlışlıkla çalıştırmaktan kaçının. Akım ikmal şebekesine ve/veya aküye bağlamadan, elinize alıp taşımadan önce elektrikli el aletinin kapalı durumda olduğundan emin olun.

*Elektrikli el aletini parmağınız şalter üzerinde dururken taşırsanız ve alet açırken fişi prize sokarsanız kazalara neden olabilirsiniz.*

**TR** Elektrikli el aletini çalıştırmadan önce ayar aletlerini veya anahtarları aletten çıkarın. *Aletin dönen parçaları içinde bulunabilecek bir yardımcı alet yaralanmalara neden olabilir.*

Çalışırken bedeninizin anormal durumda olmasın. Çalışırken duruşunuz güvenli olsun ve dengenizi her zaman koruyun.

*Bu sayede aleti beklenmedik durumlarda daha iyi kontrol edebilirsiniz.*

Uygun iş elbiseleri giyin. Geniş giysiler giymeyin ve takı takmayın. Saçlarınızı, giysilerinizi ve eldivenlerinizi aletin hareketli parçalarından uzak tutun.

*Bol giysiler, uzun saçlar veya takılar aletin hareketli parçaları tarafından tutulabilir.*

Toz emme donanımı veya toz tutma tertibatı kullanırken, bunların bağlı olduğundan ve doğru kullanıldığından emeni olun.

*Toz emme donanımının kullanımı tozdan kaynaklanabilecek tehlikeleri azaltır.*

## Elektrikli el aletlerinin özenle kullanımı ve bakımı

Aleti aşırı ölçüde zorlamayın. Yaptığınız işe uygun elektrikli el aletleri kullanın.

*Uygun performanslı elektrikli el aleti ile, belirlenen çalışma alanında daha iyi ve güvenli çalışırsınız.*

Şalteri bozuk olan elektrikli el aletini kullanmayın. *Açılıp kapanamayan bir elektrikli el aleti tehlikelidir ve onarılmalıdır.*



Alette bir ayarlama işlemine başlamadan ve/veya aküyü çıkarmadan önce, herhangi bir aksesuarı değiştirirken veya aleti elinizden bırakırken fişi prizden çekin. *Bu önlem, elektrikli el aletinin yanlışlıkla çalışmasını önler.*

Kullanım dışı duran elektrikli el aletlerini çocukların ulaşamayacağı bir yerde saklayın. Aleti kullanmayı bilmeyen veya bu kullanım kılavuzunu okumayan kişilerin aletle çalışmasına izin vermeyin.

*Deneyimsiz kişiler tarafından kullanıldığında elektrikli el aletleri tehlikelidir.*

Elektrikli el aletinizin bakımını özenle yapın. Elektrikli el aletinizin kusursuz olarak işlev görmesini engelleyebilecek bir durumun olup olmadığını, hareketli parçaların kusursuz olarak işlev görüp görmediklerini ve sıkışık sıkışmadıklarını, parçaların hasarlı olup olmadığını kontrol edin. Aleti kullanmaya başlamadan önce hasarlı parçaları onartın.

*Birçok iş kazası elektrikli el aletlerinin kötü bakımından kaynaklanır.*

Kesici uçları daima keskin ve temiz tutun.

*Özenle bakımı yapılmış keskin kenarlı kesme uçlarının malzeme içinde sıkışma tehlikesi daha azdır ve daha rahat kullanım olanağı sağlarlar.*

Elektrikli el aletini, aksesuarı, uçları ve benzerlerini, bu özel tip alet için öngörülen talimata göre kullanın. Bu sırada çalışma koşullarını ve yaptığınız işi dikkate alın.

*Elektrikli el aletlerinin kendileri için öngörülen alann dışında kullanılması tehlikeli durumlara neden olabilir.*

## Servis



Elektrikli el aletinizi sadece yetkili personele ve orijinal yedek parça kullanma koşulu ile onartın. *Bu sayede aletin güvenliğini sürekli hale getirirsiniz.*

## Cihaza özgül emniyet uyarıları



Koruyucu kulaklık kullanın. *Gurultunun etkisi işitme kayıplarına neden olabilir.*



İş parçasını emniyete alın. *Bir germe tertibatı veya mengene ile sabitlenen iş parçası elle tutmaya oranla daha güvenli tutulur.*

Kullanılan takımlar asgari olarak elektrikli alet üzerinde yazılı devre uygun olmalıdır. *Aşırı devirle çalışan disk frezeler veya başka takımlar savrulabilir ve yaralanmalara neden olabilir.*

Körelmiş veya hasar görmüş frezeleri kullanmayın. *Körelmiş veya hasarlı frezeler yüksek sürtünme kuvvetine neden olurlar, sıkışabilirler ve dengesizliğe neden olurlar.*

Elektrikli el aletini daima çalışır durumda iş parçasına temas ettirin. *Aksi takdirde uç iş parçası içinde sıkışacak olursa geri tepme tehlikesi ortaya çıkar.*

Metal nesnelere, çiviler veya vidalar üzerinde hiçbir zaman freze yapmayın. *Freze bıçağı hasar görebilir ve yüksek titreşime neden olabilir.*

Bu aletle asbest içeren maddeleri işlemeyin. *Asbest kanserojendir.*

Çalışma sırasında sağlığa zararlı, yanıcı veya patlayıcı tozların çıkma olasılığı varsa gerekli koruyucu önlemleri alın. *Örneğin: Bazı tozlar kanserojen sayılır. Koruyucu toz maskesi takın ve eğer aletinize takılabiliyorsa bir toz/talaş emme tertibatı bağlayın.*

Elinizden bırakmadan önce elektrikli el aletin tam olarak durmasını bekleyin. *Alete takılan uç sıkışabilir ve elektrikli el aletin kontrolünü kaybedebilirsiniz.*

Çalışmalarınız esnasında şebeke ve uzatma kablosunu her zaman cihazın arkasında bulundurun. *Bu çalışma esnasında takılıp düşmeyi azaltacaktır.*

Cihazı kablosundan taşımayınız.

Fiş prizden çekmeden önce şalteri "KAPALI" konumuna getirin. *Bu şekilde eğer cihaz daha sonra tekrar şebekeye bağlanırsa makinenin yanlışlıkla çalışması engellenmiş olur ve kaza tehlikesini azaltır.*



Kullanılmayan alet edevatlar emin, kuru, kapalı mekânlarda ve çocuklar için ulaşamayacak şekilde saklanmalı!



Makineyi işaretlemek için gövde delinmemeli. *Bununla koruyucu izolasyon köprülenir. Yapıştırılabilir tabelalar kullanın.*



Elektrikli el aletinizi hasarlı kablo ile kullanmayın. Çalışma sırasında kablo hasar görecektse olursa, dokunmayın ve kabloyu hemen prizden çekin. *Hasarlı kablolar elektrik çarpmaya tehlikesini artırır.*

**Geri kalan riskler.** Elektrikli cihazlarımızın kullanım kılavuzlarında elektrikli cihazlar ile emniyetli çalışma için ayrıntılı uyarılar olmasına rağmen her elektrikli cihaz belirli geri kalan riskler barındırır ki bunlar koruma donanımları aracılığıyla dahi tamamen önüne geçilemez. Bu nedenden dolayı elektrikli cihazlarınızı her zaman gerekli dikkat ile kullanın!

### 3. Cihaz tanımlaması



İşletime almadan önce tüm emniyet uyarılarını ve talimatlarını okuyun. *Emniyet uyarılarının ve talimatlarının ihmal edilmesiyle elektrik çarpması, yangın ve/veya ağır yaralanmalar oluşabilir.*

Lütfen aletin resminin görüldüğü sayfayı açın ve bu kullanma klavuzunu okuduğunuz sürece bu sayfayı açık tutun.

#### Cihaz parçaları

- 1 Befogóanya
- 2 Befogópofa
- 3 Orsó
- 4 Reteszselögomb
- 5 Be/Ki kapcsoló
- 6 A fordulatszám-szabályozó állítókereke
- 7 Hálózati kábeles modul
- 8 A hálózati kábeles modul reteszselője



Gösterilen veya tanımlanan aksesuar teslimat kapsamına dahil olmak zorunda değil

#### TR Teslimat kapsamı

Bkz. paketleme

#### Amacına uygun kullanım

Montajlı freze ve taşlama motoru, ahşap ve plastik malzemelerde frezeleme çalışmaları ve ahşap, plastik, çelik ve alüminyum taşlama çalışmaları için tasarlanmıştır. **Uygun freze uçları olmadan motor elle kullanılmamalıdır.**

#### Kullanıya talepler

Cihaz sadece yetkili, eğitim görmüş personel tarafından kullanılmalı, bakımı yapılmalı ve onarılmalı. Bu personel özel olarak ortaya çıkabilecek tehlikeler konusunda eğitilmiş olmalı.

#### Teknik veriler

<b>Freze ve taşlama motoru</b>		<b>530FM</b>
Giriş gücü	W	530
Çıkış gücü	W	270
Rölanti devir sayısı	dak <sup>-1</sup>	29.000
Nominal değerdeki devir sayısı	dak <sup>-1</sup>	14.300
Mengeneli Ø takım kabulü	mm	8
Bileme gövdesi Ø , azami	mm	40
Freze çapı	mm	30
Ölçü	mm	240x73
Ağırlık	kg	1,3
Emniyet sınıfı		II
<b>Freze ve taşlama motoru</b>		<b>800FME</b>
Giriş gücü	W	800
Çıkış gücü	W	420
Rölanti devir sayısı	dak <sup>-1</sup>	10.000-29.000
Nominal değerdeki devir sayısı	dak <sup>-1</sup>	25.000
Mengeneli Ø takım kabulü	mm	8
Bileme gövdesi Ø , azami	mm	40
Freze çapı	mm	36
Ölçü	mm	262x73
Ağırlık	kg	1,4
Emniyet sınıfı		II
<b>Freze ve taşlama motoru</b>		<b>1050FME/1050FME-1</b>
Giriş gücü	W	1050
Çıkış gücü	W	600
Rölanti devir sayısı:		
1050FME	dak <sup>-1</sup>	10.000-29.000
1050FME-1	dak <sup>-1</sup>	5.000-25.000
Nominal değerdeki devir sayısı	dak <sup>-1</sup>	24.800
Mengeneli Ø takım kabulü	mm	8
Bileme gövdesi Ø , azami	mm	40
Freze çapı	mm	36
Ölçü	mm	289x73
Ağırlık	kg	1,7
Emniyet sınıfı		II



Elektrikli cihazınız EN 60745 uyarınca çift yalıtıma sahiptir; bu nedenden dolayı bir toprak bağlantısına gerek yoktur.

Cihaz telsiz sinyallerinde ve televizyonda EN 55014-1 uyarınca ve ayrıca EN 55014-2 uyarınca parazit yaratmaz.

## Gürültü ve Titreşim Bilgileri

### Gürültü Seviyeleri

Ölçüm değerleri EN 60745'e göre tespit edilmiştir.

A-ağırlıklı genel gürültü seviyesi:

Ses Basınç Seviyesi ( $L_{pA}$ ) 78 dB(A)

Ses Güç Seviyesi ( $L_{WA}$ ) 89 dB(A)

Ölçüm Belirsizliği  $K = 3$  dB



Çalışma esnasında oluşan ses seviyesi 85 dB(A)'yı aşabilir.

**Koruyucu kulaklık kullanın.**

## 4. Kullanım



Elektrikli cihazda yapılacak her çalışmadan önce elektrik fişini çekin.

### İşletime alma



Şebeke gerilimini dikkate alın!

Çalıştırmadan önce tip plakası üzerinde verilmiş şebeke geriliminin ve şebeke frekansının size ait şebeke verileri ile örtüşüp örtüşmediğini kontrol edin.

► gerekirse şebeke kablosu modülünü bağlayın

### Şebeke kablosu



Eğer şebeke kablosu çalışma esnasında hasar görürse derhal şebeke fişini çekin.

### Sabit besleme hattı



Sabit besleme hattı

Hasar görmüş şebeke kabloları kullanılmamalı. Derhal bir uzman tarafından değiştirilmeliler.

### Şebeke kablosu modülü



Hızlı kapatma patentli şebeke kablosu.

Şebeke kablosu modülünü 7 tutamağa bağlayın. Fiş yerine oturtulmalı.

Şebeke kablosu modülünü 7 sadece Kress elektrikli cihazlar için kullanın. Bununla başka cihazları çalıştırmayı denemeyin.

Hasar görmüş şebeke kablosu modülleri kullanılmamalı. Derhal yeni bir Kress şebeke kablosu modülü ile değiştirilmeli.

Her iki kilitleme tuşuna 4 basın ve şebeke kablosu modülünü 7 tutamaktan çekip alın.

Sadece orijinal Kress şebeke kablosu modülü ve en az bir ağır plastik hortum hattı (H07 RN-F) kullanın.

### Ek fonksiyon

#### Sabit elektronik (Seçenek)



Sabit elektronik, devri rölantide ve yüklenme durumunda neredeyse sabit tutar ve eşit bir çalışma performansı olmasını sağlar.

#### Elektronik (Seçenek)

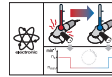

Cihaz sürekli işletimde aşırı yük binmesi veya aşırı ısınması durumunda devrini cihaz yeterince soğuyana kadar otomatik olarak azaltır.

### YUMUŞAK HIZ

Hız akım sınırı açılış akımını azaltır. Motoru yavaşça seçilmiş olan devir sayısına kadar yükselir. Bu sayede makinenin ömrü uzatılabilir.

### ELEKTRONİK AŞIRI YÜKLEME EMNİYETİ

Aşırı motoru tehlikeye götürecek yüklemelerde entegre edilen motor kontrolü sayesinde freze motorun devir sayısı düşürülür. Makinenin yükü alınması gerekir - en iyisi kısa bir süreliğine takımdan alınır - ki size yine tam kapasite hizmetinize sunulmuş olabilsin.

## Kullanım



Kapatıldıktan sonra alet bir süre daha çalışır.

Üstüne koyacağınız yüzeye temas etmesi durumunda cihazın kontrolünü kaybedebilirsiniz.

## Açma/kapama

Cihazı çalıştırmak için Açma/kapama şalterini 5 ileri itiniz.

Açma/kapama şalterinin 5 çıkıntı yapan ön kısmına basılmasıyla cihaz kapatılır.

## Sevir sayısının ön seçimi (Seçenek)

Ayarlama çarkına 6 sahip cihazlarda devir sayısı kullanılan alana uygun olarak ayarlama çarkı 6 ile ayarlanabilir.

	800FME / 1050FME	1050FME-1
1	10.000 min <sup>-1</sup>	5.000 min <sup>-1</sup>
2	12.600 min <sup>-1</sup>	7.700 min <sup>-1</sup>
3	17.000 min <sup>-1</sup>	12.500 min <sup>-1</sup>
4	21.000 min <sup>-1</sup>	16.500 min <sup>-1</sup>
5	25.000 min <sup>-1</sup>	21.000 min <sup>-1</sup>
6	29.000 min <sup>-1</sup>	25.000 min <sup>-1</sup>

## Alet edevatın değiştirilmesi



Alette bir ayarlama işlemine başlamadan ve/veya aküyü çıkarmadan önce, herhangi bir aksesuarı değiştirirken veya aleti elinizden bırakırken fişi prizden çekin. *Bu önlem, elektrikli el aletinin yanlışlıkla çalışmasını önler.*



**Alet edevat değişiminde** koruyucu eldivenler kullanın.

*Kullanılan alet edevatlar uzun bir süre kullanılırsa oldukça ısınabilir ve/veya kullanılan alet edevatın kesme kenarları oldukça keskindir.*

## TAKIMLARIN SIKIŞTIRILMASI

Freze ve bileme motorunun mili 3 hassas bir sıkma pensesiyle 2 takımın düzenlenmesi için donatılmıştır. Bir mil kenedi mengene somununun 1 sıkıştırılmasını ve gevşetilmesini kolaylaştırır.

- ▶ Takımın sıkıştırılması için mil 3 kilitleme butonu 4 sayesinde kenetlenir.

- ▶ Çatal bir anahtarla SW 17 mengene somunu 1 sıkıştırılır.
- ▶ Takımın gevşetilmesi sırasında tekrar mil 3 kilitletir.
- ▶ Çatal anahtarla mengene somunu 1 devirle çözülür. Birkaç devir daha yaparak takım kurtulabilir.



**Dikkat!** İşlem aletlerinin kullanımından sonra en yüksek devir sayılı bir deneme çalıştırması uygulayınız ve dönen işlem aletlerinin ulaşma mesafesi boyunca herhangi bir insanın bulunmamasına dikkat ediniz. Hasarlı takımlar çoğu zaman bu test süresi içerisinde kırılmaktadır.

## Çalışma uyarıları

## FREZE MOTURU İLE ÇALIŞMAK



Koruyucu gözlük ve kulaklık kullanın.

Delme ayağının veya delme ve freze tezgâhının gerektiğinde bir freze masası ile bağlantılı olarak kullanımında beraberinde verilen kullanım talimatındaki uyarılara dikkat edilmelidir.

Ayrıca mesnet cetveli frezeye mümkün olduğunca fazla sokulması, el rejeksiyonunun (koruma katmanı) mümkün olduğunca yakın çalışılacak parçanın üst yüzüne bırakılması gerektiğine ve freze işleri için örneğin mesnet cetveli, yardımcı mesnet, besleme iteneği veya müdahale freze işlerinde geri tepme takozu gibi daima bir düzeneğin kullanılması gerektiğine dikkat edilmesi gerekir.

Takımın öne doğru itekleme düzeneğinde daima frezenin devir yönü seçilmelidir (ters dönme):



**Dikkat!** Daima ters yönde freze işlemleri uygulayınız!

**BİLEME İŞLERİ**

El işletimindeki freze ve bileme motorunun kullanımında çember hızının 80 m/s'yi geçmemesine dikkat edilmesi gerekir.

Çember hızı takibi şekilde hesaplanır:

$$V = \frac{d \times \pi \times n}{60000}$$

$$V = \text{çember hızı} \frac{m}{s}$$

$$d = \text{Bileme gövdesi} - \varnothing \text{ in mm}$$

$$\pi = 3,14$$

$n = \text{Freze ve bileme motorunun devir / min. Olarak rölanti devir sayısı.}$

Örnek: Kullanılan bileme gövdesinin çapı 25 mm ise.

$$V = \frac{25 \times \pi \times 30000}{60000} \frac{m}{s} = 39,75 \frac{m}{s}$$

Müsaade edilen en yüksek devir sayısı geçilmemiştir olur.

**Dikkat edilmesi gereken hususlar:**

- ▶ Kullanılmış olan bileme gövdelerinin seramik veya suni reçineyle bağlanmış olmasına;
- ▶ Bileme gövdelerinin hasar görmeyecek şekilde muhafaza edilmesine (bileme gövdesindeki yırtıklar, hasarlı takımlar vs. kullanıcı için hayati tehlike arz eder);
- ▶ Yeni bileme gövdelerinin kullanımından önce herhangi bir yükleme yapılmadan en az 5 dakikalık bir deneme sürecine tabi tutulmasına.

**-UYARI-**

Çok yüksek devir sayıları çabuk aşınmalar ve takımın daha az dayanıklılık anlamına gelir!

**-UYARI-**

Sadece keskin ve iyi korunmuş freze aletleri kullanınız! En iyisi bizim orijinal freze aletlerimizi kullanınız.

Başka freze aletlerinin kullanımında üretici tarafından dönen el aletlerin üzerinde daimi olarak sabitlenmiş olan beher dakikalık devir sayıları geçilmemesi gerekir!

**Freze işlemi**

- ⚠ Ellerinizi freze yapılan yerin ve freze ucunun yakınına getirmeyin. İkinci elinizle ek tutamağı veya motor gövdesini tutun.  
*Eğer iki elinizle de frezeyi tutarsanız, elleriniz freze ucu veya bıçağı tarafından yaralanmaz.*

- ⚠ Elektrikli el aletini daima çalışır durumda iş parçasına temas ettirin.  
*Aksi takdirde uç iş parçası içinde sıkışacak olursa geri tepme tehlikesi ortaya çıkar.*

**5. Alet edevat ve aksesuar**

- ⚠ Elektrikli aletle çalışırken daima toz koruyucu maske takınız.



Zincir veya dişli testere bçağ kullanmayın.



*Bu gibi uçlar sk sk geri tepme kuvvetine veya elektrikli el aletinin kontrolünün kaybedilmesine neden olur.*

**İzin verilen taşlama takımları**

Resimli kılavuzda gösterilen tüm taşlama takımlarını kullanabilirsiniz.

Taşlama takımının etiketi üzerinde yazılı azami devir veya çevre hızına dikkat ediniz.

Elektrikli aletin etiketi üzerinde yazılı azami devir [dak<sup>-1</sup>] veya çevre hızı [m/s], kullanılan taşlama takımlarının değerlerini aşmamalıdır.

Kullanılan taşlama takımları emniyet nedenlerinden ötürü yalnızca 80 m/s'lik azami bir çevre hızıyla çalıştırılmalıdır.

- ⚠ Tüm taşlama takımlarında üreticinin verdiği bilgilere riayet ediniz.

## Sıkma pensi değişimi

Başlık somununu 1 gevşetiniz ve aleti uygun bir kesme korumasıyla çıkartınız (Dikkat yaralanma tehlikesi).

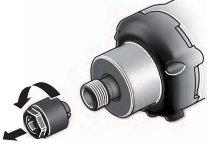

Başlık somununu 1 sıkma pensıyla birlikte 2 sökünüz.



Sıkma pensini 2 kanalından baş ve işaret parmağınızla içe doğru bastırınız.

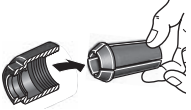

Sıkma pensini 2 yana çekiniz ve başlık somunu 1 içerisinden çıkartınız.



**Dikkat!** Dişleri korumak için başlık somununu 1 mil 3 üzerinde hafifçe çeviriniz, ancak takım yerleştirilmemiş ise asla sıkmayınız. Sıkma pensi 2 çok fazla içe bastırılabilir ve zarar görebilir.

TR

## Bükülebilir mille çalışmak

Freze ve taşlama motoru ayarlanabilir devri sayesinde tercihen bükülebilir miller için tahrik olarak da uygundur.

Bu sırada bükülebilir milin izin verilen devrinin motor devrini aşmamasına dikkat edilmelidir.



Koruyucu gözlük ve kulaklık kullanın.

## 6. Bakım ve servis

### Bakım ve temizleme



Elektrikli cihazda yapılacak her çalışmadan önce elektrik fişini çekin.

- ▶ Elektrikli cihazı ve havalandırma açıklıklarını her zaman temiz tutunuz.
- ▶ Dıştan erişilebilir plastik parçaları sürekli olarak temizleme maddesi olmadan bir bez ile siliniz.
- ▶ Her çalışmadan sonra üfleme cihazında biriken tozu üfleyiniz, bu cihazınızın ömrünü uzatır.

### Kömür fırçaların değiştirilmesi

Aşınmış kömür fırçalarını yetkili bir müşteri servisi aracılığıyla değiştirilmesini sağlayın.

### Servis



Uzun süreli bir kullanımın ardından cihaz denetim ve ayrıntılı temizlik için bir Kress servis noktasına getirilmeli.

İlgili servis noktalarını birlikte verilen "SERVİS" ekinde veya internet sayfamız [www.kress-elektrik.de](http://www.kress-elektrik.de)'den bulabilirsiniz.

### Yedek parçalar / Parça şeması

Parça şemalarını ve yedek parça listesini ana sayfamızda <http://spareparts.kress-elektrik.de> bulabilirsiniz

### Atıkların yok edilmesi



Atık giderme yerine hammadde geri kazanımı. Cihaz, aksesuar ve ambalaj çevreye saygılı bir geri kazanıma iletilmeli.

Türüne göre geri dönüşüm için plastik parçalar işaretlenmiştir.



Sadece AB ülkeleri için. Elektrikli cihazları evsel atıklara atmayın.

Elektrikli ve elektronik eski cihazlar konusundaki Avrupa yönetmeliği 2002/96/EG ve ulusal hakların uygulanması bakımından eskimiş elektrikli cihazlar ayrı toplanmalı ve çevreye uygun bir geri dönüşüme iletilmeli.



## Garanti

1. Bu elektrikli cihaz dikkatli bir şekilde kontrol/test edilmiştir ve katı bir kalite kontrolünden geçirilmiştir.
2. Satış tarihinden itibaren 24 ay boyunca son kullanıcıda elektrikli cihazda malzeme veya üretim hatası sonucunda ortaya çıkabilecek eksiklikleri ücretsiz olarak gidereceğimizi garanti ediyoruz. Bazı ülkeler için garanti şartları bakımından özel düzenlemeler geçerlidir. Arızalı parçaları onarma veya yenileri ile değiştirme hakkını saklı tutuyoruz. Değiştirilmiş parçalar firmamızın mülkiyetimize geçecektir.
3. Uygun olmayan kullanımı veya muamelesi ve ayrıca cihazın yetkili olmayan onarım atölyeleri tarafından açılması garantinin sona ermesine neden olacaktır. Garanti dışında kalanlar:Düşme sonucunda mekanik hasarlar vs., su veya diğer sıvıların iç kısma sızması, kesilmiş veya hasar görmüş kablolar, uygun olmayan aşırı yükler nedeniyle motor hasarları ve mekanik hasarlar, örn. kömür fırçaları, matkap kovanı, matkap kovanı anahtarı, matkap mili gibi aşınan parçalar, motorlar, şebeke kablosu, aküler, testere aynaları, taşlama aynaları, toz çuvaları, genel aksesuarlar (matkap ucu, keski vs.). Farklı aşınan cihaz parçaları hakkındaki ayrıntıları <http://spareparts.kress-elektrik.de> altında veya servis noktalarınızın birinden alabilirsiniz.
4. Garanti talepleri, ancak eksikliklerin (nakliye hasarları da dahil) derhal bildirilmeleri durumunda kabul edilebilir. Garanti hizmetlerinin verilmesiyle garanti süresi uzatılmaz.
5. Eğer garanti ihtiyacı ortaya çıkarsa lütfen cihaz ile birlikte orijinal faturayı bize veya ilgili olan servis noktasına yollayın.
6. Tarafımızdan devralınan garanti sorumlulukları ile müşterinin - özellikle değiştirme, indirim veya para iadesi gibi tazminat talepleri - gibi diğer tüm istekleri mümkün olmayacaktır.
7. Eğer belirli bir süre içinde ortaya çıkan eksiklikleri giderilememesi durumunda müşteri kendi seçeneğine göre indirim (Ücretin düşürülmesi) veya ücret iadesi (Satış sözleşmesinin geri alınması) hakları mevcuttur.
8. Bunların haricinde §§ 463, 480 satır 2, 635 BGB'ye göre söz verilen özelliklerin eksik olması durumunda tazminat talepleri de mümkündür.
9. Madde 7 ve 8'e göre oluşan yönetmelikler sadece Federal Almanya Cumhuriyeti için geçerlidir.



Teknik değişiklik hakkı saklıdır

## AB Uygunluk Beyanı

Üretici: KRESS-elektrik GmbH & Co. KG,  
Hechingerstrasse 48  
D-72406 Bisingen  
Tel.: +49(0)7476 / 87-0

İşbu beyanla, aşağıdaki ürünün:

Ürün tanımı: Sabit freze motoru  
Tip tanımı: 530 FM, 800 FME, 1050 FME, 1050 FME-1  
Seri numarası: 2010XXXXXXXX  
Üretim yılı: 2010

**2006/42/EG sayılı Makine** yönetmeliğinin aşağıdaki temel istemlerini karşıladığını beyan eder: Ek I, Madde 1.1.2, 1.1.3, 1.1.5, 1.3.2, 1.3.4 ve 1.5.1.

Tamamlanmamış makine, **2006/95/EG sayılı Elektrikli İşletme Maddeleri** ve **2004/108/EC/EMC** sayılı **Elektromanyetik Uyumluluk** yönetmeliklerinin tüm düzenlemelerine uygundur.

Tamamlanmamış makine, ancak, tamamlanmamış makineye takılması gereken makinenin 2006/42/EG sayılı Makine Yönetmeliği'nin düzenlemelerine uygun olduğunun belirlenmiş olması durumunda işleme alınabilir.

Üretici, tamamlanmamış makineye ait özel belgeleri talep üzerine resmi makamlara elektronik ortamda vermekle yükümlüdür.

Makineye ait olan özel teknik belgeler, Ek VII Kısım B'ye göre hazırlanmıştır.

Dokümantasyon yetkilisinin adı: Klemens Müller, Wolfgang Auch  
Dokümantasyon yetkilisinin adresi: Bkz. Üretici adresi

Bisingen,

Mart 2010  
Tarih

Klemens Müller  
- Quality & Process Representative -

  
İmza

Mart 2010  
Tarih

Wolfgang Auch  
- Technical Director -

  
İmza

DE

**CE-Konformitätserklärung**

Wir erklären in alleiniger Verantwortung, dass dieses Produkt mit den folgenden Normen oder normativen Dokumenten übereinstimmt: siehe CE.

Technische Unterlagen bei: siehe TF

EN

**CE Declaration of conformity**

We declare under our sole responsibility that this product is in conformity with the following standards or standardization documents:

see CE

Technical file at: see TF

FR

**CE Déclaration de conformité**

Nous déclarons sous notre propre responsabilité que ce produit est en conformité avec les normes ou documents normalisés: voir CE  
Dossier technique auprès de: voir TF

IT

**CE Dichiarazione di conformità**

Assumendone la piena responsabilità, dichiariamo che il dotto è conforme alle seguenti normative ed ai relativi documenti: vedere CE  
Fascicolo tecnico presso: vedere TF

ES

**CE Declaracion de conformidad**

Declaramos bajo nuestra sola responsabilidad que este producto está en conformidad con las normas o documentos normalizados siguientes: ver CE

Expediente técnico en: TF

RU

Данные ручные электрические фрезерные машины соответствуют нормам следующих нормативных документов:



PT

**Declaração de conformidade CE**

Declaramos à responsabilidade exclusiva que este produto está em conformidade com as seguintes normas ou documentos normativos: veja CE

Processo técnico em: veja TF

NL

**CE Konformiteitsverklaring**

Wij verklaren op eigen verantwoording, dat dit produkt voldoet aan de volgende normen of normatieve documenten: zie CE  
Technisch dossier bij: TF

SE

**CE Konformitetsförklaringen**

Vi intygar och ansvarar för att denna produkt överensstämmer med följande normer och dokument: se CE  
Teknisk tillverkningsdokumentation finns hos: se TF

FI

**CE Todistus standardinmukaisuudesta**

Todistamme täten ja vastaame yksin siitä, että tämä tuote on allalueteltujen standardien ja stardoisamisasiakirjojen vaatimusten mukainen: katso CE

Tekninen tiedosto kohdasta: katso TF

GR

**Δήλωση πιστότητας CE**

Με την παρούσα δηλώνουμε υπεύθυνα, ότι το προϊόν αυτό ανταποκρίνεται στα ακόλουθα πρότυπα και ντοκουμέντα καθορισμού προτύπων: βλέπε CE

Τεχνικός φάκελος από: βλέπε TF

CE: EN 60745-1  
EN 55014-1, EN 55014-2, EN 61000-3-2, EN 61000-3-3  
2006/42/EG, 2004/108/EG

TF: KRESS-elektrik GmbH & Co.KG, Postfach 166, D-72403 Bisingen  
Bisingen, im März 2010

Klemens Müller  
Qualität & Prozessbeauftragter  
Quality & Process Representative

Wolfgang Auch  
Technischer Leiter  
Technical Director

HU

**CE-Egyenlőségi nyilatkozat**

Teljes felelősségünkkel igazoljuk, hogy ez a termék az alábbi normáknak vagy az ezen normákat alátámasztó dokumentumoknak megfelel: lásd a CE-nél

Technikai dokumentáció: lásd a TF-nél

PL

**Освідчення о zgodności norma bezpieczeństwa CE**

Niniejszym oświadczamy na naszą wyłączną odpowiedzialność, że niniejszy produkt spełnia wymogi następujących norm lub dokumentów normatywnych: zob. CE  
Dokumentacja techniczna: zob. TF

CZ

**CE Prohlášení o shodě**

Prohlašujeme, že výrobce posoudil shodu výrobku s technickými požadavky na el. bezpečnost a EMC a jsou v souladu s normami: viz CE

Technická dokumentace u: viz TF

TR

**CE-Uygunluk Beyannamesi**

Ürünün ilgili normlarla veya normatif dokümanlarla örtüştüğünü kendi sorumluluğumuz altında beyan ederiz. CE

Teknik belgelerini bulduğunu beyan ederiz: TF







**KRESS-elektrik GmbH & Co. KG**

**Postfach 166**

**D-72403 Bisingen**

**Telefon: +49 (0)7476 / 87-0**

**Telefax: +49 (0)7476 / 87-342**

**[www.kress-elektrik.de](http://www.kress-elektrik.de)**

**Powered by**

