

MINOLTA

The essentials of imaging

www.minoltaeurope.com



DiMAGE S404

9224-2781-13 H-A201

F MODE D'EMPLOI

AVANT DE COMMENCER

Félicitations pour l'achat de cet appareil numérique Minolta DiMAGE. Nous vous recommandons de bien lire ce mode d'emploi afin de profiter pleinement des possibilités de votre nouvel appareil.

Ce mode d'emploi concerne des appareils mis sur le marché avant février 2002. Pour obtenir des informations complémentaires sur des produits ultérieurs à cette date, contacter votre revendeur Minolta.

Bien vérifier le contenu de l'emballage avant de commencer à utiliser l'appareil. Si un élément venait à manquer, contactez votre revendeur ou le SAV Minolta (voir adresses au dos de ce mode d'emploi).

Appareil numérique Minolta DiMAGE S404
Piles alcalines AA (jeu de 4 piles)
Courroie de cou NS-DG304 pour DiMAGE S404
Bouchon d'objectif LF-236 pour DiMAGE S404
Carte CompactFlash 16 Mo
Câble vidéo AVC-100 pour DiMAGE S404
Câble USB USB-200 pour DiMAGE S404
CD-ROM du logiciel DiMAGE pour DiMAGE S404
CD-ROM du logiciel ArcSoft PhotoImpression
Mode d'emploi de l'utilitaire DiMAGE Image Viewer version 1.1 (PDF)
Mode d'emploi de l'appareil (PDF)
Guide de référence rapide
Carte de garantie

Les performances des piles alcalines fournies étant réduites avec les appareils photo numériques, il est recommandé d'utiliser des accus Ni-MH. Les piles alcalines sont utilisables pour les tests photographiques ou lorsque les accus Ni-MH, le pack externe Minolta, l'adaptateur secteur sont indisponibles. Les accus Ni-MH doivent être entièrement rechargés avant d'utiliser l'appareil.

POUR UNE UTILISATION CORRECTE EN TOUTE SÉCURITÉ

Assurez-vous d'avoir bien pris connaissance des avertissements ci-dessous avant d'utiliser l'appareil.

DANGER

Une mauvaise utilisation des piles peut entraîner leur dégradation. Elles peuvent fuir et laisser échapper des liquides caustiques, surchauffer ou exploser et causer des blessures ou entraîner des détériorations du matériel. Respecter les consignes suivantes.

- Utiliser uniquement le type de piles préconisé dans ce mode d'emploi.
- Ne pas inverser les polarités lors de la mise en place des piles.
- Ne pas utiliser des piles dont le revêtement extérieur est endommagé.
- Ne pas exposer les piles à la chaleur, au feu, à l'eau, ou à l'humidité.
- Ne pas essayer de les recharger, de les démonter. Éviter les courts-circuits.
- Ne pas stocker les piles dans une boîte en métal ou près d'objets métalliques.
- Ne pas mélanger des piles de type, de provenance, d'âge et de niveau de charge différents.
- Ne pas essayer de recharger les piles alcalines.
- Lors de la recharge d'accus rechargeables, utiliser uniquement le chargeur approprié.
- Ne pas utiliser de piles qui ont fuit. Si du liquide venait à être en contact avec vos yeux, les rincer immédiatement avec de l'eau claire et consulter un médecin. Si le liquide venait à être en contact avec la peau, laver soigneusement l'endroit touché avec de l'eau.

- Utiliser uniquement l'adaptateur secteur approprié et vérifier la compatibilité de la tension secteur avec celle indiquée sur l'adaptateur. Risque d'électrocution en cas d'utilisation d'un adaptateur non conforme.
- Ne pas démonter cet appareil. Risque d'électrocution ou de brûlure étant donné la présence de circuits haute tension.
- Retirer immédiatement les piles ou débrancher l'adaptateur secteur et cesser d'utiliser l'appareil s'il est tombé et laisse apparaître ses circuits internes, en particulier ceux du flash. Le flash comporte un circuit haute tension qui peut provoquer des électrocutions et des brûlures. L'utilisation d'un appareil endommagé peut entraîner des risques pour l'utilisateur ou provoquer un incendie.
- Ne pas laisser les enfants jouer avec cet appareil. Être prudent lors de son utilisation en leur présence.
- Ne pas déclencher le flash lorsque l'appareil est très près des yeux d'une personne.
- Ne pas déclencher le flash vers le conducteur d'un véhicule. Cela pourrait l'éblouir et provoquer un accident.
- Ne pas regarder l'écran de l'appareil en conduisant un véhicule ou en marchant.

POUR UNE UTILISATION CORRECTE EN TOUTE SÉCURITÉ

- Ne pas viser directement le soleil ou de très fortes sources de lumière. Cela pourrait endommager votre rétine.
- Ne pas utiliser cet appareil dans un environnement humide ou avec les mains mouillées. Si un liquide est entré accidentellement dans l'appareil, retirer immédiatement les piles ou débrancher l'adaptateur secteur et cesser de l'utiliser. Risque de court-circuit, d'électrocution ou d'incendie.
- Ne pas utiliser cet appareil à proximité d'un gaz ou d'un liquide inflammable (essence alcool, benzène, diluant, etc.). Ne pas utiliser d'alcool, de nettoyants inflammables ou de solvants pour nettoyer l'appareil. Risque d'explosion ou d'incendie.
- Pour débrancher l'adaptateur secteur, ne pas tirer sur le cordon mais sur le connecteur. Maintenir l'adaptateur pour le débrancher de la prise secteur.
- Ne pas tordre, enrrouler, rallonger ou raccourcir ni exposer à la chaleur le cordon de l'adaptateur secteur. Un cordon endommagé peut entraîner des risques d'électrocution ou d'incendie.
- Cesser immédiatement d'utiliser cet appareil s'il dégage une odeur étrange, s'il chauffe ou émet de la fumée. Retirer immédiatement les piles en faisant attention à ne pas se brûler si elles sont très chaudes. L'utilisation d'un appareil endommagé fait prendre des risques à l'utilisateur.
- En cas de panne, confier l'appareil au SAV Minolta.

DANGER

- Ne pas ranger l'appareil dans un endroit exposé à l'humidité ou à la chaleur comme le coffre ou la boîte à gants d'une automobile par exemple. L'appareil ou les piles pourraient être endommagés et entraîner des risques d'explosion, d'électrocution ou d'incendie.
- Si les piles ont fuit, cesser d'utiliser l'appareil.
- La température de l'appareil augmente lors de son utilisation prolongée.
- Le retrait des piles immédiatement après une période d'utilisation intensive risque de provoquer des brûlures car elles peuvent être très chaudes. Couper l'alimentation de l'appareil et attendre que les piles refroidissent avant de les changer.
- Ne pas déclencher le flash lorsque son réflecteur se trouve en contact avec une personne ou un objet. Risque de brûlure.
- Ne pas appuyer fortement sur la surface de l'écran ACL. Un écran brisé pourrait provoquer des blessures et la solution liquide qui s'en échapperait est corrosive. Si ce liquide a été en contact avec la peau, laver la zone touchée avec de l'eau claire. S'il a été en contact avec les yeux, les rincer immédiatement avec de l'eau claire et consulter un médecin.
- Lors de l'utilisation de l'adaptateur secteur, engager correctement le connecteur dans la prise secteur.
- Ne pas utiliser l'adaptateur si son cordon d'alimentation est endommagé.
- Ne pas recouvrir l'adaptateur en cours d'utilisation : risque d'incendie.
- Ne pas obstruer l'accès à l'adaptateur afin de toujours pouvoir le débrancher rapidement en cas d'urgence.
- Débrancher l'adaptateur lorsqu'il doit être nettoyé ou lorsqu'il n'est pas utilisé.

TABLE DES MATIÈRES

À PROPOS DE CE MODE D'EMPLOI

Les principes de fonctionnement de base de cet appareil sont décrits de la page 10 à 27. Cette partie concerne la nomenclature de l'appareil, la préparation à l'utilisation et les opérations de base pour l'enregistrement, la lecture/visualisation et la suppression d'images.

Le chapitre sur le mode Enregistrement automatique décrit les fonctions de base de l'appareil dans ce mode. Merci de prendre le temps de bien lire ce chapitre avant de passer au mode

Enregistrement multifonction. Les autres chapitres concernant les modes Enregistrement vidéo, Lecture, Réglages et Transfert de données pourront ensuite être consultés si nécessaire.

La plupart des fonctions de cet appareil sont contrôlées par l'intermédiaire de menus. Les parties consacrées au menu de navigation décrivent précisément la méthode pour changer les réglages de ces menus. La description des réglages suit immédiatement les parties consacrées aux menus.

Tout au long du mode d'emploi, les descriptifs sont enrichis de conseils sur la prise de vues et de notes concernant l'appareil. Les conseils de prise de vues concernent la technique et l'art

photographique en général et font référence à la manière d'utiliser au mieux cet appareil afin d'obtenir les meilleurs résultats. Les notes concernant l'appareil lui-même apportent des informations complémentaires utiles sur son fonctionnement.

Nomenclature

Boîtier	10
Visueur.....	12
Sélecteur de mode	12
Écran de contrôle	13
Affichage de l'écran ACL.....	14
Pour commencer	15
Fixation de la courroie et du bouchon d'objectif.....	15
Remplacement des piles	16
Indicateur d'état des piles.....	17
Coupure d'alimentation automatique.....	17
Alimentations externes (vendues séparément)	18
Changement de carte CompactFlash	18
Mode Enregistrement auto – Opérations de base	20
Tenue de l'appareil	20
Réglage de l'appareil en mode Enregistrement automatique	21
Zoom optique et extension numérique	22
Opérations d'enregistrement de base	23
Mémorisation de la mise au point	24
Plage de distances de mise au point	24
Indicateurs de mise au point	25

Situations particulières de mise au point	25
Mode Quick view	26
Affichages du mode Quick-view	27
Suppression d'images en mode Quick view	27
Touche programmes-résultats	28
Modes flash	30
Portée du flash – mode Enregistrement auto	31
Témoins de flash	31
Signal de risque de bougé	31
Modes de cadence de prise de vues	32
Retardateur.....	33
Télécommande (vendue séparément).....	34
Mode continu.....	35
Bracketing.....	36
Touche d'affichage – mode Enregistrement	37
Navigation dans le menu du mode Enregistrement auto	38
Format d'image.....	40
Qualité d'image.....	41
Taille du fichier image et capacité de la carte CompactFlash.....	42
Enregistrement vocal.....	43
Impression de date.....	44
Lecture instantanée.....	45
Correction d'exposition	46
Définition d'un IL, d'une valeur d'exposition	47
Mode Enregistrement multifonction – Opérations avancées.....	48
Zones autofocus et contrôle de l'autofocus	48
Navigation dans le menu du mode Enregistrement multifonction	50
Modes d'exposition.....	52
Programme.....	52
Priorité ouverture – A.....	52
Mode manuel – M	53
Balance des blancs	54
Balance des blancs automatique	54
Balance des blancs préréglée	54
Balance des blancs personnalisée.....	55

TABLE DES MATIÈRES

Modes de mise au point	56
Sensibilité de l'appareil – ISO	57
Portée du flash et sensibilité de l'appareil	57
AF en continu	58
Modes de mesure	58
Bracketing	59
Zoom numérique et format d'image	59
Contrôle de l'image – couleurs, netteté, contraste, saturation de couleurs	60
Exposition en pose longue	61
Petit guide de la photographie	62
Mode Enregistrement vidéo	64
Enregistrement de vidéos avec la télécommande RC-3 (vendue séparément)	65
Mode lecture – visualisation et édition des images	66
Affichages en lecture vue par vue	66
Affichage en histogramme	67
Affichage en lecture vidéo	67
Visualisation des images	68
Visualisation des vidéos	69
Suppression d'images	69
Touche d'affichage – mode Lecture	70
Lecture agrandie	71
Navigation dans le menu du mode Lecture	72
Menu du mode Lecture – partie Basique	74
Suppression d'images	74
Verrouillage d'images	75
Changement du format d'index en visualisation d'index	75
Menu du mode Lecture – Préférences 1 (Diaporama)	76
Menu du mode Lecture – Préférences 2	78
À propos du format DPOF	78
Création d'un fichier d'impression DPOF	78
Création d'un ordre d'impression d'index	79
Annulation d'un fichier d'impression DPOF	79
Copie d'images	80
Écran de sélection de vues	81
Visualisation des images sur un téléviseur	82

Mode Réglages – contrôle du fonctionnement de l'appareil	83
Navigation dans le menu Réglages.....	84
Menu du mode Réglages – Partie Basique.....	86
Luminosité de l'écran ACL	86
Formatage des cartes CompactFlash	86
Économies d'énergie.....	87
Signal sonore.....	87
Volume.....	87
Langue.....	87
Menu Réglage – Préférences 1.....	88
Mémoire de numéro de fichier	88
Sélection d'un dossier	88
Menu Réglage – Préférences 2.....	89
Restauration des paramètres de l'appareil	89
Réglage de la date et de l'heure	90
Réglage du format de date.....	91
Sortie vidéo	91
Mode Transfert de données – connexion à l'ordinateur	92
Configuration nécessaire pour Arcsoft	93
Configuration nécessaire pour QuickTime	93
Connexion de l'appareil à l'ordinateur	94
Connexion à Windows 98 et 98SE	96
Installation automatique.....	96
Installation manuelle.....	97
Connexion à Mac OS 8.6	99
Économie d'énergie (mode Transfert de données)	99
Organisation des dossiers de la carte CompactFlash	100
Déconnexion de l'appareil de l'ordinateur	102
Windows 98 et 98SE	102
Windows Me, 2000 Professional, et XP	102
Macintosh	103
Changement de carte CompactFlash (mode Transfert de données)	104
En cas de problème	105
A propos des accus Ni-MH.....	107
Retrait du pilote Windows	108
Entretien et rangement.....	109
Caractéristiques techniques.....	114

NOMENCLATURE

BOÎTIER

* Cet appareil numérique est aussi un instrument optique de précision. Conserver les surfaces optiques propres. Lire à ce sujet le chapitre consacré au nettoyage et au rangement (p. 109).

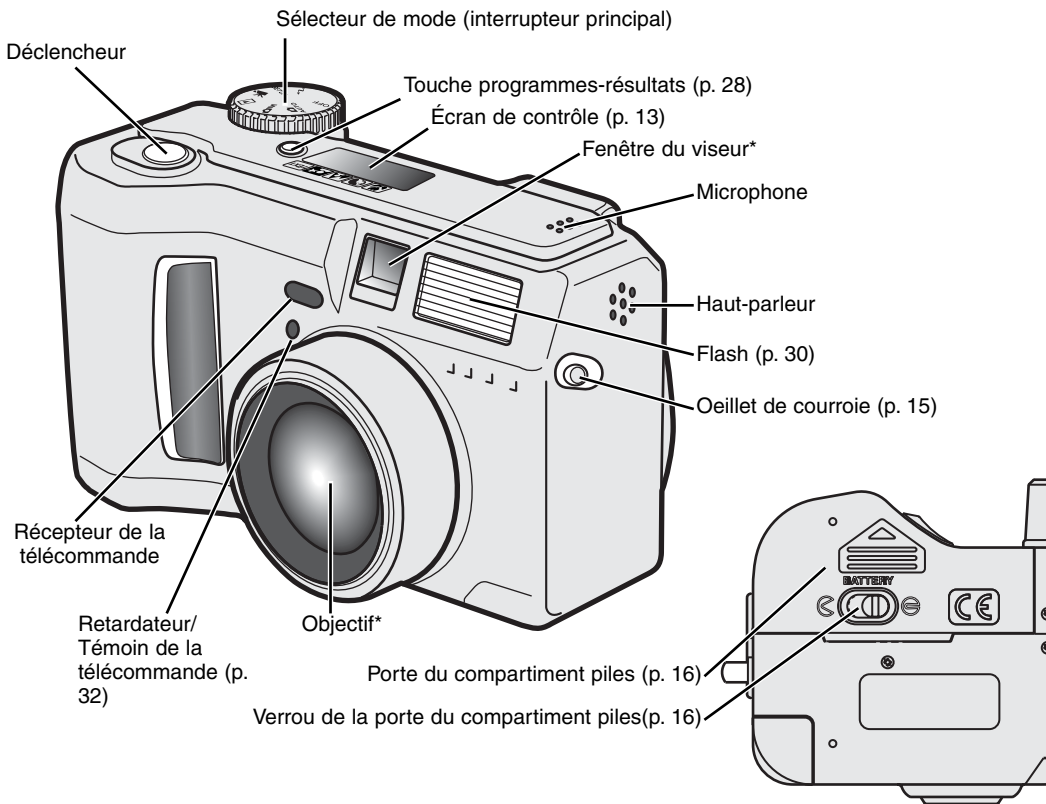

Mode Flash/Touche d'agrandissement (p. 30, 71)

Plan du CCD

Touche de mode cadence (p. 32)

Touche de correction d'exposition (p. 46)

Visueur* (p. 12)

Écran ACL* (p. 14)

Contrôleur

Touche Menu

Touche QV/ Delete (QV/suppression) (p. 26)

Touche d'affichage (p. 37, 70)

Lampe témoin d'enregistrement

Verrou de la porte du compartiment carte

Capot de la prise d'alim. (p. 18)

Porte du compartiment carte (p. 18)
Le port USB port et la sortie vidéo sont situés derrière la porte du logement carte.

Écrou de trépied

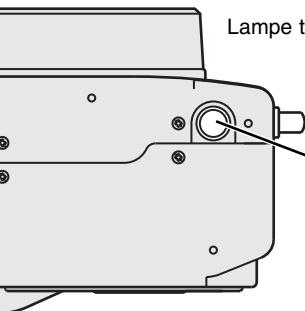

NOMENCLATURE

VISEUR

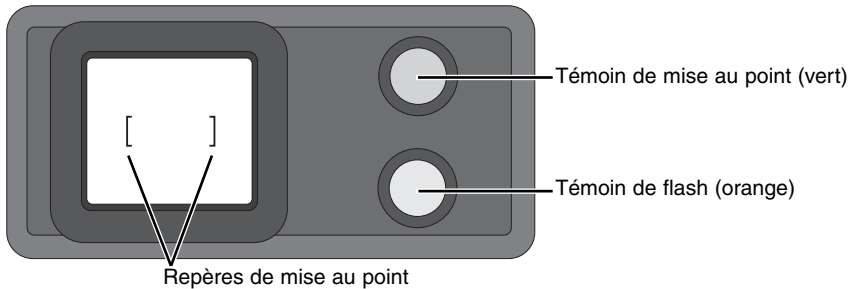





En raison de la légère séparation entre le viseur et l'objectif, les images vues par leur intermédiaire sont sensiblement différentes. Ce phénomène est appelé parallaxe et peut provoquer des erreurs de cadrage à des distances proches et accentuer ces erreurs à des distances supérieures. Dans la mesure où l'objectif crée l'image de l'écran ACL, utiliser ce dernier pour composer l'image lorsque le sujet est placé à une distance inférieure à 1 mètre en position Grand-angle ou à 3 mètres en position Téléobjectif afin d'éviter toute erreur de parallaxe.

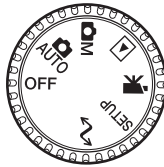











SÉLECTEUR DE MODE

Ce sélecteur permet l'accès direct et rapide aux principaux modes de l'appareil. Il fait également fonction d'interrupteur principal.



-  **AUTO** Mode Enregistrement auto (p. 20)
-  **M** Mode Enregistrement multifonction (p. 48)
-  Mode Lecture (p. 66)
-  Mode Vidéo (p. 64)
- SETUP** Mode Réglages (p. 83)
-  Mode Transfert de données (p. 92)

ÉCRAN DE CONTRÔLE

-  Icônes des programmes-résultats (p. 28)
-  Indicateur de balance des blancs (p. 54)
-  Indicateur de mise au point manuelle (p. 56)
-  Indicateur de sensibilité (p. 57)
-  Indicateur de mesure spot (p. 58)
-  Indicateurs de mode flash (p. 30)
-  **SIZE** ■■■■ Affichage du format d'image (p. 40)
-  **QUAL** ■■■■ Affichage de la qualité d'image (p. 41)
-  Indicateurs de mode de cadence (p. 32)
-  Indicateur de micro (p. 43)
-  Indicateur d'état des piles (p. 17)
-  Indicateur de correction d'exposition (p. 46)
-  Indicateurs de mode d'exposition (p. 52)

Indicateur de programme-résultat (p. 28)



Compteur de vues (p. 42)

NOMENCLATURE

AFFICHAGES DE L'ÉCRAN ACL

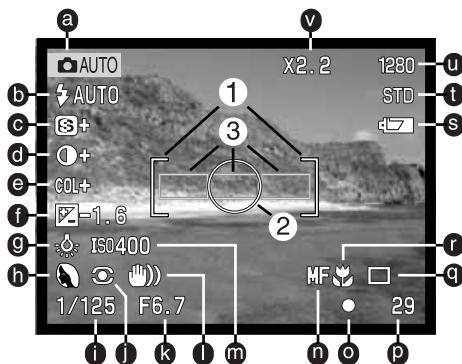

- a. Indicateur de mode (p. 12)
 - b. Indicateur de mode Flash (p. 30)
 - c. Affichage de netteté (p. 60)
 - d. Affichage de correction de contraste (p. 60)
 - e. Affichage de correction de saturation de couleurs (p. 60)
 - f. Affichage de correction d'exposition (p. 46)
 - g. Indicateur de balance des blancs (p. 54)
 - h. Mode d'exposition (p. 52)/
Indicateurs de programmes-résultats (p. 28)
 - i. Affichage de la vitesse
 - j. Indicateur de mode de mesure (p. 58)
 - k. Affichage de l'ouverture
 - l. Témoin de risque de bougé (p. 31)
 - m. Affichage de la sensibilité (ISO) (p. 57)
 - n. Indicateur de mise au point manuelle (p. 56)
 - o. Signal de mise au point (p. 25)
 - p. Compteur de vues (p. 42)
 - q. Indicateur de mode de cadence de prise de vue (p. 32)
 - r. Indicateur de Macro (p. 28)
 - s. Indicateur d'état des piles (p. 17)
 - t. Affichage de qualité d'image (p. 41)
 - u. Affichage de format d'image (p. 40)
 - v. Indicateur de zoom numérique (p. 22)
-
- 1. Zone de mise au point (p. 48)
 - 2. Zone de mesure spot (p. 58)
 - 3. Capteurs AF (p. 23)

POUR COMMENCER

FIXATION DE LA COURROIE DE COU ET DU BOUCHON DE L'OBJECTIF

Fixer la petite courroie au bouchon de l'objectif en passant l'une des boucles dans l'œillet (1) puis en faisant passer l'autre extrémité de la petite courroie dans la première boucle (2) avant de serrer l'ensemble.

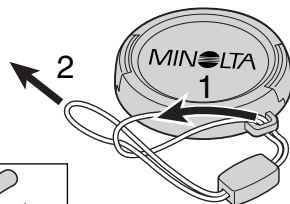

Fixer la courroie de cou à l'appareil en la faisant passer dans l'œillet de fixation comme indiqué ci-contre.

- Faire passer la courroie de cou dans la boucle de la petite courroie du bouchon de l'objectif.
- Toujours conserver la courroie autour du cou afin d'éviter la chute accidentelle de l'appareil.

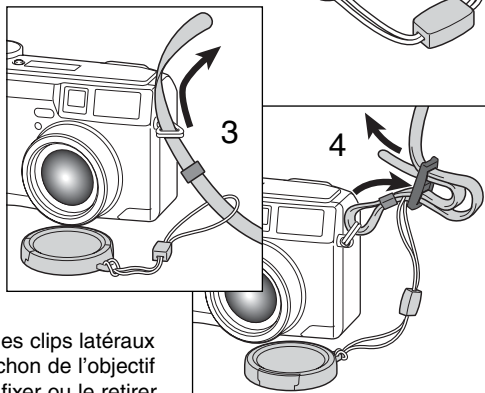

Pincer les clips latéraux du bouchon de l'objectif pour le fixer ou le retirer.

- Toujours remettre le bouchon sur l'objectif lorsque l'appareil n'est pas utilisé.

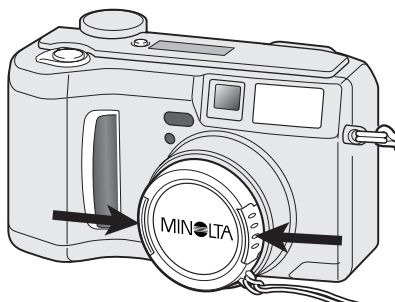

POUR COMMENCER

REPLACEMENT DES PILES

Votre appareil utilise quatre piles alcalines ou des accus Ni-MH. Ceux-ci sont même recommandés pour leur autonomie. Ils doivent cependant être entièrement rechargés avec un chargeur adapté à leur technologie. Consultez votre revendeur pour plus d'informations à ce sujet.

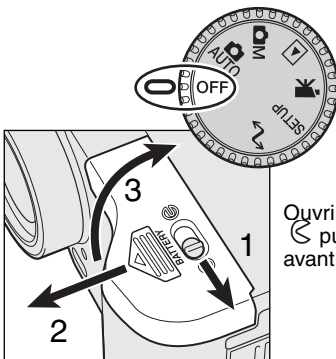

Avant de procéder au remplacement des piles, vérifier que le sélecteur de mode est en position OFF.

- Si l'appareil n'est pas hors service lors du remplacement des piles usagées, l'indicateur d'état des piles ne reviendra pas à sa position initiale.

Ouvrir le compartiment piles en poussant le verrou (1) vers la position  puis faire coulisser la porte vers l'avant du boîtier pour la libérer avant de l'ouvrir en la faisant basculer vers le haut (3).

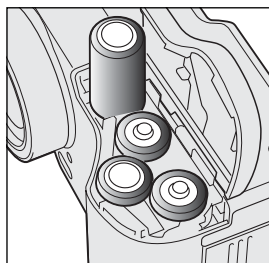

Mettre les piles en place.

- Respecter les polarités indiquées sur le schéma-guide

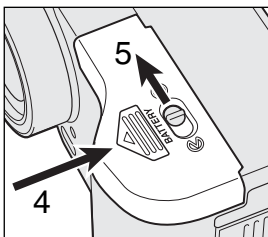

Refermer la porte du compartiment piles et la faire coulisser vers l'arrière du boîtier (4) pour l'engager. Pousser ensuite le verrou en position  pour la verrouiller.

- Après avoir remis les piles en place, le message de réglage de date et d'heure peut apparaître à l'écran. Le réglage de l'horloge et du calendrier sont expliqués au chapitre menu Réglages - Préférences 2 (p. 84).

INDICATEUR D'ÉTAT DES PILES

Cet appareil est doté d'un contrôleur automatique de niveau de charge des piles. Lorsque l'appareil est sous tension, une icône est affichée sur l'écran de contrôle et sur l'écran ACL. L'icône de l'écran ACL passe du blanc au rouge lorsque la charge des piles est faible. Si les écrans de contrôle et ACL sont sans affichage, cela signifie que les piles sont usées ou mal installées.



icône de charge complète : les piles sont neuves. Cette icône s'affiche sur les 2 écrans durant 5 secondes à la mise sous tension de l'appareil. Elle reste affichée en permanence sur l'écran de contrôle.



icône de piles usées ou d'accus déchargés clignotant : Le niveau d'énergie est insuffisant pour le fonctionnement de l'appareil. Le déclenchement est impossible Remplacer les piles ou les accus.

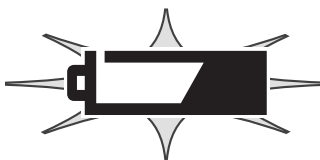

icône de piles usées ou d'accus déchargés. Le fonctionnement est encore assuré mais le remplacement des piles/accus doit être effectué dès que possible. Cette icône s'affiche automatiquement et reste affichée à l'écran jusqu'à ce que les piles soient remplacées.

Lors du remplacement des piles, assurez vous que leurs plots sont propres. Des plots sales risquent de provoquer l'affichage de l'icône de piles usées. Nettoyez les plots à l'aide d'un tissu propre et sec.

COUPURE D'ALIMENTATION AUTOMATIQUE

Pour économiser l'énergie des piles, l'appareil coupe automatiquement l'alimentation des écrans et des fonctions non nécessaires, au bout d'une certaine durée de non utilisation. L'écran ACL s'éteint au bout de 30 secondes, l'écran de contrôle au bout d'une minute. Pour réinitialiser ces écrans, presser une touche ou un bouton, ou encore tourner le sélecteur de mode sur une autre position. La durée de temporisation avant coupure d'alimentation automatique pour l'écran de contrôle peut être programmée selon les instructions décrites dans le chapitre consacré au menu Réglages (p 84).

POUR COMMENCER

SOURCES EXTERNES D'ALIMENTATION ÉLECTRIQUE (VENDUES SÉPARÉMENT)

L'adaptateur secteur permet d'alimenter l'appareil à partir d'une prise de courant secteur. Il est utile si l'appareil doit être utilisé de manière intensive ou lorsqu'il est connecté à un ordinateur. L'adaptateur secteur AC-1L est prévu pour l'Amérique du Nord, le Japon et Taiwan et l'AC-2L pour les autres pays.

Le pack d'alimentation externe EBP-100 est une alimentation autonome portable (vendue en option). Ce pack comporte un accu lithium-ion, un étui de transport et un chargeur. L'accu et le chargeur sont également disponibles séparément. Cette alimentation permet d'accroître significativement l'autonomie de l'appareil.

Mettre systématiquement l'appareil hors service pour changer de source d'alimentation électrique.

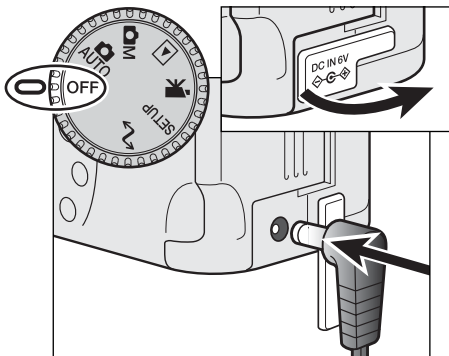

Retirer le capot de la prise en le soulevant vers la gauche.

- Le capot est attaché au boîtier afin ne pas être égaré.

Engager le mini-connecteur de l'adaptateur dans la prise de l'appareil.

- Avant de connecter l'appareil à une source d'alimentation externe, toujours retirer les piles usagées de l'appareil. Attendre 30 secondes entre le retrait des piles usagées et le branchement de la source externe d'alimentation.

Brancher le connecteur de l'adaptateur secteur sur une prise de courant.

CHANGEMENT DE CARTE COMPACTFLASH

Pour fonctionner, l'appareil doit d'abord être chargé d'une carte CompactFlash type I. Si l'appareil ne contient pas de carte, un message d'absence de carte s'affiche automatiquement sur l'écran de visualisation et 3 tirets (— — —) s'affichent sur l'écran de contrôle à l'emplacement du compteur de vues. Pour des informations sur le rangement et l'entretien des cartes CompactFlash, voir page 109.

Afin d'éviter tout risque d'endommagement de la carte ou toute perte de données, mettez systématiquement l'appareil hors service et assurez vous que la lampe témoin d'accus n'est pas allumée avant d'insérer ou de retirer une carte CompactFlash.

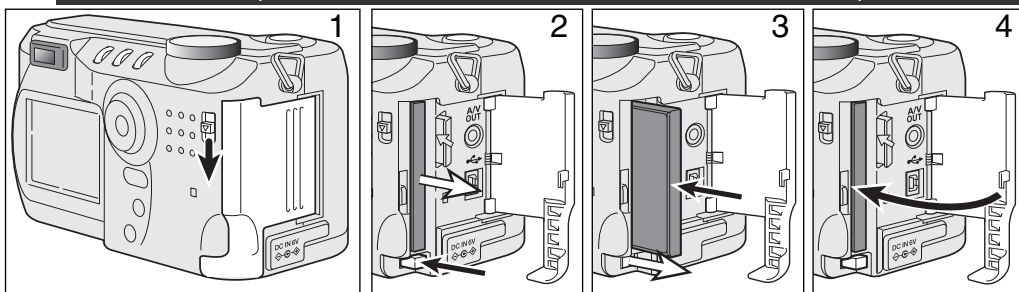

Faire coulisser le verrou de la porte du compartiment vers le bas pour l'ouvrir (1).

Pour éjecter la carte CompactFlash, appuyer sur le levier d'éjection (2). La carte est désengagée de son connecteur et peut alors être extraite du compartiment.

- Attention, après une utilisation intensive, la carte peut être chaude.

Pour engager une nouvelle carte, la pousser dans le logement jusqu'à l'encliquetage du levier d'éjection.(3).

- Engager la carte de manière à ce que sa face supérieure soit orientée vers l'avant de l'appareil. Toujours engager la carte bien droite, jamais de biais et ne jamais forcer. Si la carte ne s'engage pas correctement, vérifier son orientation.

Refermer le porte du compartiment carte (4).

Si le message de non reconnaissance de carte s'affiche, la carte nécessite peut-être un formatage. Une carte CompactFlash utilisée dans un autre appareil peut également nécessiter un nouveau formatage à partir du DiIMAGE. Si le message de carte inutilisable apparaît, la carte n'est pas compatible avec cet appareil. Le formatage d'une carte est expliquée dans le menu Réglages (p.84). Le formatage d'une carte efface définitivement toutes les données qu'elle contient.

MODE ENREGISTREMENT AUTO

OPÉRATIONS DE BASE

Ce chapitre décrit le fonctionnement de base de cet appareil. Il est conseillé de bien se familiariser avec ces opérations avant de passer aux chapitres suivants de ce mode d'emploi.

La technologie sophistiquée mise en œuvre dans le mode Enregistrement automatique libère l'utilisateur de la nécessité d'effectuer des réglages compliqués et permet ainsi de se consacrer entièrement à la composition de l'image. Tout en restant en mode automatique, il est possible de modifier certaines configurations de réglages de l'appareil afin de l'adapter rapidement à différentes situations de prise de vues ou à des préférences personnelles.

Pour régler l'horloge et le calendrier de l'appareil, voir le menu de navigation du mode Réglages page 84. La langue peut également être changée dans ce menu.

TENUE DE L'APPAREIL

Tenir l'appareil fermement en serrant son côté gauche de la main droite et en plaçant la main gauche dessous pour le soutenir. Garder les épaules droites et les bras serrés contre le buste. Attention de ne pas masquer l'objectif avec les doigts.

En cadrage en vertical, tenir l'appareil de manière à ce que le flash soit au-dessus de l'objectif. Vérifier que vos doigts ou la courroie ne masquent pas l'objectif.

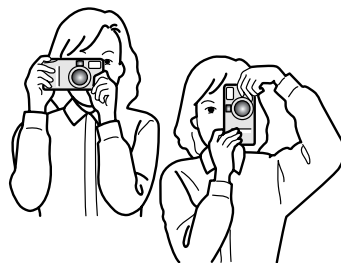

RÉGLAGE DE L'APPAREIL EN MODE ENREGISTREMENT AUTOMATIQUE

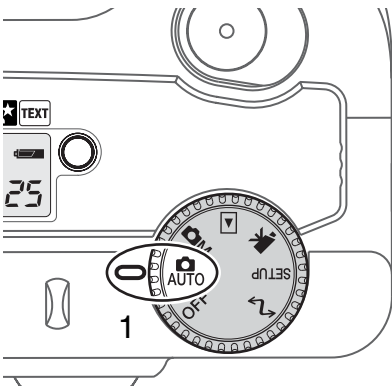

Placer le sélecteur de mode en position Enregistrement automatique (1). Toutes les fonctions de l'appareil sont alors effectuées automatiquement.

Mise au point, exposition, traitement de l'image peuvent être très facilement optimisés en fonction du sujet grâce à la touche Programme-résultats (p 28). Le mode flash (p 30) et le mode de cadence de prise de vues (p 32) peuvent également être modifiés. Le format et le niveau de qualité d'image peuvent être réglés à partir du menu du mode Enregistrement auto (p 38).

Mode d'exposition	Programme	Fixe
Mode de mesure	Multizones	Fixe
Sensibilité de l'appareil (ISO)	Auto	Fixe
Mode flash	Flash auto	Modifiable*
Zone de mise au point	Zone de mise au point	Fixe
Contrôle de la mise au point	Autofocus	Fixe
Mode sélection	Vue par vue	Modifiable*
Correction d'exposition	0.0	Modifiable*
Netteté	Normale	Fixe
Mode couleurs	Couleurs	Fixe
Balance des blancs	Auto	Fixe

* Les modifications appliquées aux mode flash ou de cadence de prise de vues sont réinitialisées lorsque le sélecteur de mode est ramené sur une autre position. Les réglages de correction d'exposition sont réinitialisés à 0.0 lorsque l'appareil est mis hors tension ou réglé sur un autre mode.

MODE ENREGISTREMENT AUTO

ZOOM OPTIQUE ET EXTENSION NUMÉRIQUE

Cet appareil est équipé d'un zoom optique 7,15 - 28,6 mm Cela correspond à un 35 -140 mm en format 24 x 36. En photographie 24 x 36, les focales inférieures à 50 mm sont considérées comme des grands-angles (leur angle de champ est plus grand que celui de la vision humaine). Les focales supérieures à 50 mm sont considérées comme des téléobjectifs et permettent de rapprocher les sujets. L'effet de zooming consistant à modifier la focale est visible à la fois dans le viseur et sur l'écran ACL.

Le zoom optique est accompagné d'un zoom numérique 2.2x. L'action du zoom numérique double la puissance de la position téléobjectif du zoom optique et équivaut à un objectif de 308 mm sur un appareil 35 mm L'effet est directement visible uniquement sur l'écran ACL. Par conséquent, cette extension numérique est annulée si l'écran ACL est hors tension (p 37). Elle peut également être désactivée dans le menu du mode Enregistrement auto (p 38). En mode Enregistrement multifonction, elle peut être désactivée dans la partie Préférences 1 du menu du mode Enregistrement multifonction (p 50).

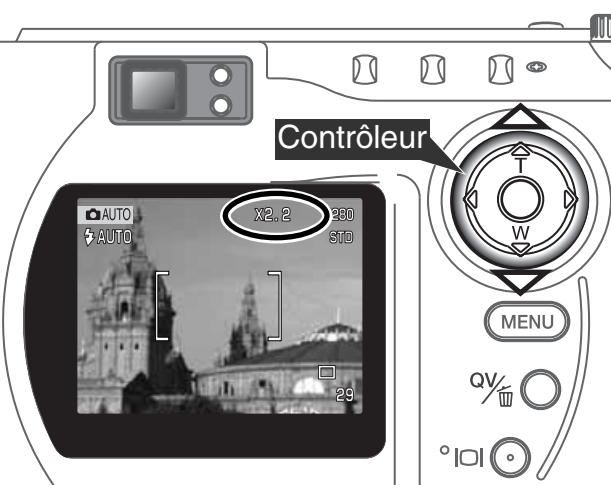

Le zooming est commandé par le contrôleur. Appuyer sur la flèche Haut (T) pour passer en position téléobjectif. Appuyer sur la flèche Bas (W) pour passer en position grand-angle.

En position téléobjectif maxi, une nouvelle pression sur la flèche Haut (T) lance le zooming numérique.

- En haut et à droite de l'écran ACL X2.2 s'affiche.
- Pour annuler le zooming numérique, appuyer sur la touche Bas.

OPÉRATIONS D'ENREGISTREMENT DE BASE

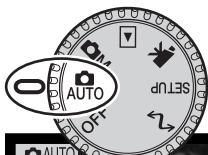

Le sélecteur de mode étant en position Enregistrement auto, l'appareil est prêt et l'écran ACL est mis sous tension.

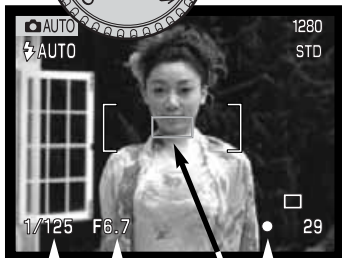

Placer le sujet principal dans la zone de mise au point autofocus (Zone AF).

- Pour un sujet décentré, utiliser la mémorisation d'exposition (p. 24).
- Vérifier que le sujet est bien dans la plage de distances de mise au point (0,50 m à l'infini en grand-angle et 0,90 m à l'infini en téléobjectif). Pour des sujets situés à moins de 0,60 m, utiliser la fonction macro (p. 28).
- Utiliser l'écran ACL pour cadrer le sujet si celui-ci est situé à une distance inférieure à 1 m en position grand-angle ou à 3 m en position téléobjectif (p. 12).



Appuyer à mi-course sur le déclencheur (1) pour mémoriser la mise au point et l'exposition.

- Les indicateurs de mise au point (p. 25) confirment la bonne mise au point : si le témoin est rouge, l'appareil n'est pas en mesure de faire la mise au point. Renouveler l'étape précédente (pression à mi-course sur le déclencheur) pour que le témoin devienne blanc.
- Une fois le point obtenu, le capteur AF sélectionné apparaît brièvement sur l'image afin de matérialiser la zone précise où s'effectue la mise au point.
- Les affichages de valeurs de vitesse et d'ouverture passent du blanc au noir pour indiquer que l'exposition est mémorisée.

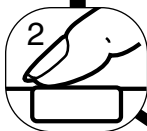

Appuyer à fond sur le déclencheur (2) pour prendre la photo.

- La lampe témoin d'accès s'allume pour indiquer que l'image est en cours d'enregistrement sur la carte CompactFlash. Ne jamais retirer la carte CompactFlash pendant qu'une opération d'enregistrement est en cours.

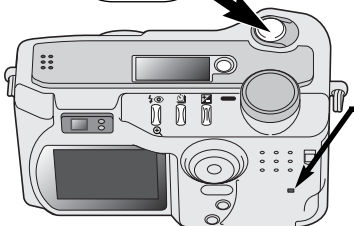

MODE ENREGISTREMENT AUTO

MÉMORISATION DE LA MISE AU POINT

La fonction de mémorisation de la mise au point permet de recadrer un sujet afin qu'il ne soit pas situé au centre de l'image. Elle peut également être utilisée pour apporter une solution à une situation de mise au point particulière. La mémorisation est contrôlée par le déclencheur.

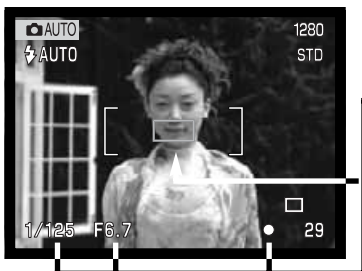

Placer le sujet au centre de la visée. Appuyer à mi-course sur le déclencheur et le maintenir enfoncé.

- Le témoin de mise au point s'allume pour indiquer que la mise au point est effectuée. La vitesse et l'ouverture passent du blanc au noir pour indiquer que l'exposition est également mémorisée.
- Une fois le point obtenu, le capteur AF sélectionné apparaît brièvement sur l'image afin de matérialiser la zone précise où s'effectue la mise au point.



Sans relâcher le déclencheur, recadrer la scène pour décentrer le sujet principal. Appuyer ensuite à fond sur le déclencheur (sans l'avoir préalablement relâché) pour prendre la photo.

PLAGE DE DISTANCES DE MISE AU POINT



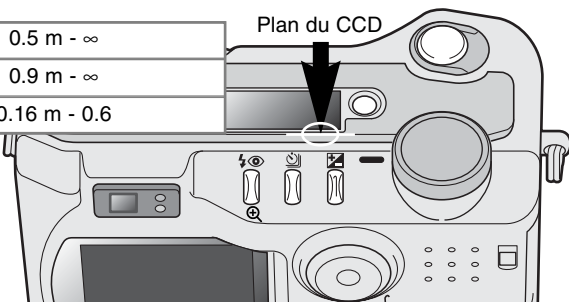

Objectif en position grand-angle	0.5 m - ∞
Objectif en position télé	0.9 m - ∞
Mode macro (p. 28)	0.16 m - 0.6

Toutes les distances sont données à partir du plan du CCD.



INDICATEURS DE MISE AU POINT

Cet appareil numérique est doté d'un système de mise au point autofocus rapide et précis. L'icône de mise au point qui s'affiche dans le coin inférieur droit de l'écran ACL et le témoin vert qui s'allume sur le côté du viseur indiquent l'état de la mise au point.

	 Icône blanc Témoin: allumé fixe	La mise au point est confirmée
	 Icône rouge Témoin: clignotant	Mise au point impossible. Le sujet est trop proche ou constitue une situation particulière.

- Le déclenchement est possible même si la mise au point n'a pas été effectuée.
- Lorsque l'appareil ne peut effectuer la mise au point en autofocus, l'objectif est ramené à l'infini. Il est ramené entre 3 et 3,80 m lorsque le flash est en fonction. Dans ce cas, la mémorisation peut être utilisée pour faire le point sur un sujet situé à même distance que le sujet principal. La mise au point peut également être effectuée en manuel (p. 56).

SITUATIONS PARTICULIÈRES

Dans certaines situations ou avec certains sujets (voir ci-dessous), l'appareil peut ne pas être en mesure de faire correctement la mise au point. Dans ce cas, le témoin devient rouge. Dès lors, utiliser la fonction de mémorisation du point pour faire le point sur un autre sujet situé à même distance, puis recadrer la scène.



Le sujet est trop sombre.

Le sujet est uniforme et manque de contraste.

Deux sujets situés à des distances différentes se superposent dans la zone AF.

Le sujet est devant un fond très brillant ou très lumineux.

MODE ENREGISTREMENT AUTO

MODE QUICK VIEW

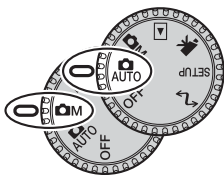

Les images enregistrées peuvent être visualisées en mode Enregistrement auto et multifonction. Pour cela, il suffit d'appuyer sur la touche QV/suppression (QV/delete) pour visualiser immédiatement les photos en utilisant si nécessaire le contrôleur pour faire défiler les images enregistrées sur la carte CompactFlash. La date et l'heure de la prise de vue, le numéro de la vue, l'état d'impression et de verrouillage, la taille et la qualité de l'image sont affichés sur les images. L'histogramme et les paramètres de prise de vue peuvent également être affichés dans Quick View.



Appuyer sur la touche QV/Suppression pour visualiser les images.



Agir sur les flèches Gauche/Droite du contrôleur pour faire défiler les images.

- Une pression sur la touche affichage permet de sélectionner l'affichage des images avec ou sans informations.



Appuyer sur la flèche haute pour afficher l'histogramme de l'image.

- Lorsque l'histogramme est affiché, les flèches gauche et droite ne permettent pas de passer à l'image suivante. Appuyer préalablement sur la flèche bas pour annuler l'affichage de l'histogramme.



Pour revenir en mode Enregistrement, appuyer sur la touche Menu ou sur le déclencheur.

— Contrôleur

— Touche Menu

— Touche QV/Suppression

— Touche Affichage

AFFICHAGES DU MODE QUICK-VIEW

Indicateur de mode

1280
STD

Format d'image (p. 40)
Qualité d'image (p. 41)

Appuyer sur la flèche Haut pour visualiser l'histogramme.

Ouverture

Vitesse

1280
STD.
1/1000

Balance des blancs (p. 54)

14:20
2002.04.27 [0029/0078]

Heure de prise de vue

Date de prise de vue

ICône d'enreg. vocal (p. 43)

ICône de mémorisation (p. 75)

ICône d'impression (p. 78)

AWB

Sensibilité de l'appareil (p. 57)

ISO400

Valeur de correction d'expo (p. 46)

0

Nom de dossier (p. 100)

MLT 12

2002.04.27

100-0003

Numéro de vue/nombre total de vues

Numéro de dossier – numéro de fichier-image

Histogramme (p. 67)



SUPPRESSION D'IMAGES EN MODE QUICK VIEW

En mode Quick view, l'image affichée peut être supprimée. Un message de confirmation apparaît avant le lancement de l'opération de suppression.

Une fois supprimée, l'image est perdue



Appuyer sur la touche QV/suppression pour supprimer l'image affichée.

- Un message de confirmation apparaît.



Agir sur flèches Gauche/Droite du contrôleur pour surligner "Oui".

- "Non" annule l'opération de suppression.

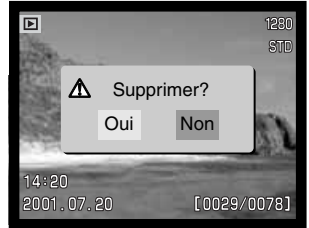

Appuyer sur le contrôleur pour confirmer la suppression de l'image.

MODE ENREGISTREMENT AUTO

TOUCHE PROGRAMMES-RÉSULTATS

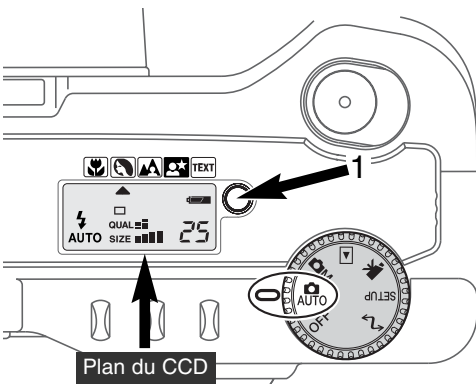

La touche Programmes-résultats (1) permet de sélectionner un mode résultat spécifiquement adapté au type de sujet (ou au thème) à photographier. L'appareil sélectionne les paramètres et les fonctions les mieux adaptés au bon rendu du sujet (exposition, balance des blancs, etc.).

Une pression sur la touche programmes-résultats permet de circuler entre les différents modes : macro, portrait, paysage, portrait de nuit, texte, macro et texte et de revenir au mode initial d'exposition.

Un pointeur indique le programme en cours de sélection. Le mode programmes-résultats sélectionné reste actif jusqu'à ce qu'il soit modifié. A l'exception du mode macro, les programmes-résultats ne peuvent pas être utilisés en mode Enregistrement multifonction.

Bien que les réglages de l'appareil soient optimisés pour chaque domaine de prise de vues, quelques changements de paramètres peuvent néanmoins être appliqués par l'utilisateur. Le mode flash (p 30) peut être modifié et l'exposition peut être corrigée par la fonction de correction d'exposition (p 46). En cas de très forte lumière ambiante, les corrections d'exposition peuvent ne pas produire l'effet souhaité en mode portrait, portrait de nuit ou texte. L'indicateur de risque de bougé (p 31) peut apparaître en mode macro, paysage, portrait de nuit ou texte.



MACRO – Lorsque le mode macro est sélectionné, l'objectif zoome automatiquement sur la position adaptée. Cette position ne peut pas être changée par la suite. L'écran ACL doit être utilisé pour composer l'image et s'active automatiquement s'il est désactivé. Le viseur ne peut être utilisé en raison des risques de parallaxe. Le flash est positionné sur annulé (p.30). le mode Fill-flash peut être utilisé mais risque de provoquer une extrême surexposition ou un éclairage non-souhaité.



PORTRAIT – Mode optimisé pour obtenir des portraits doux et mis en valeur sur un fond flou. Le mode flash peut être modifié (p.30).

- En général, les portraits sont plus précis en position téléobjectif. Les distances plus importantes adoucissent les traits du visage ainsi que les arrière-plans.



PAYSAGE – Mode optimisé pour la photo de paysage. Le mode Flash est positionné sur annulé. Le mode Fill-flash peut être utilisé (p. 30).

PORTRAIT DE NUIT – Permet le rendu adapté des scènes nocturnes. Avec le mode fill-flash, les expositions du sujet principal et du fond nocturne sont équilibrés.

- Pour les prises de vues de paysage, utiliser un trépied pour éliminer les risques de bougé. Pour des portraits de nuit avec fonds illuminés, régler le flash en mode fill-flash (p. 30). En portrait, demander à la personne photographiée de rester immobile après l'éclair, pendant la pose.

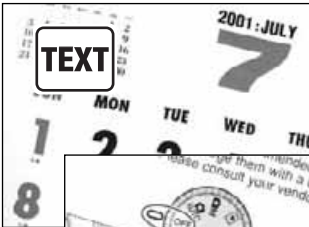

TEXTE – Pour photographier un texte noir sur papier blanc. Le mode Flash est positionné sur annulé (p. 30). Le mode Fill-flash peut être utilisé.

- Fixer l'appareil sur un trépied afin d'éviter les flous de bougé.

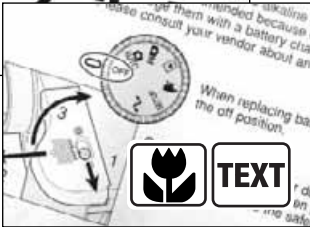

MACRO & TEXTE - Pour des images de texte rapprochées (entre 16 et 60 cm du CCD). Deux pointeurs indiquent la combinaison des deux modes sur le panneau de contrôle et les icônes macro et texte s'affichent sur l'écran ACL.

- Pour des images parfaitement nettes, utiliser un trépied.

MODE ENREGISTREMENT AUTO

MODES FLASH

Pour régler le mode flash appuyer sur la touche de mode flash (1) située au dos de l'appareil pour afficher le mode souhaité.

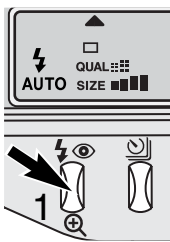

LCD monitor	Data panel	
		Flash auto
		Fill-flash
		Flash annulé
		Flash auto avec réduction des yeux rouges
		Fill-flash avec réduction des yeux rouges

Flash auto – Le flash émet automatiquement un éclair lorsque la lumière ambiante est insuffisante.

Fill-flash – Le flash émet un éclair à chaque déclenchement quel que soit le niveau de lumière ambiante. Ce mode est utilisé pour déboucher les contre-jours ou éclaircir les ombres.



Flash annulé – Le flash n'émet pas d'éclair même si la lumière ambiante est faible. Le flash annulé permet de photographier sans éclair pour préserver le rendu des ambiances. Il permet également de photographier lorsque l'utilisation du flash est interdite (musées par exemple). Dans ce cas, le témoin de risque de bougé apparaît (p 31).

Réduction des yeux rouges – Le flash émet plusieurs pré-éclairages avant l'éclair principal d'exposition. Ceux-ci ont pour effet de provoquer la contraction des pupilles des personnes photographiées afin d'éviter l'apparition du phénomène yeux rouges provoqué par la réflexion de l'éclair par la rétine. Si le flash est utilisé, une surexposition extrême et une exposition irrégulière peuvent se produire.

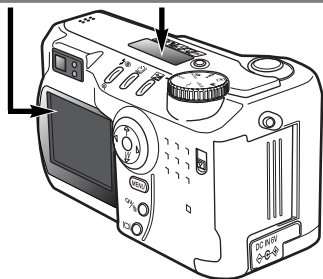

PORTÉE DU FLASH - FONCTIONNEMENT AUTOMATIQUE

L'appareil contrôle automatiquement l'exposition au flash et dose l'éclair en conséquence. Pour obtenir les meilleurs résultats, le sujet principal doit être dans la zone de portée du flash. Cette portée est différente selon que l'objectif est en position grand-angle ou téléobjectif.

Position grand-angle	0,5 m ~ 3,5 m
Telephoto position	0,9 m ~ 3,0 m

En position grand-angle, l'utilisation du flash sur un sujet situé à une distance inférieure à 1 m, risque de provoquer un effet vignette. Une légère ombre ou trame risque d'apparaître au bas d'une image horizontale.

TÉMOINS DE FLASH

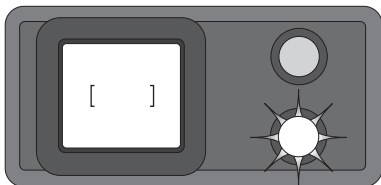

Le témoin orange sur le côté du viseur indique l'état de charge du flash. Lorsqu'il est allumé fixe, le flash est chargé et prêt. Lorsqu'il clignote rapidement, la charge est en cours et le déclenchement impossible. Le témoin de flash fait également fonction d'indicateur de risque de bougé, voir ci-dessous.

SIGNAL DE RISQUE DE BOUGÉ

Si la vitesse d'obturation atteint la limite pour laquelle il y a risque de bougé lorsque l'appareil est tenu à main levée, un signal s'affiche sur l'écran ACL et le témoin orange de mise au point clignote lentement. Le bougé de l'appareil qui est dû aux légers tremblements de la main se traduit à l'image par un léger flou ou un simple manque de netteté. Il est davantage prononcé en téléobjectif qu'en grand-angle. Le signal apparaît lorsque la fraction de vitesse est à peu près égale à la focale utilisée. Ainsi, pour une focale de 100 mm, la vitesse limite est 1/100 s. L'apparition du signal n'empêche pas le déclenchement. Pour éviter les flous de bougé, il est conseillé d'effectuer les opérations suivantes :

- Fixer l'appareil sur un trépied.
- Utiliser le flash intégré.
- Ramener le zoom vers la position grand-angle jusqu'à ce que le témoin s'éteigne.



MODE ENREGISTREMENT AUTO

MODES DE CADENCE DE PRISE DE VUES

Le mode de cadence de prise de vues contrôle le nombre et la méthode d'acquisition des vues. Sur l'écran de contrôle et l'écran ACL, les icônes indiquent le mode sélectionné.

Pour changer de mode de cadence de prise de vues, appuyer sur la touche de cadence (1) située au dos de l'appareil et afficher le mode souhaité.

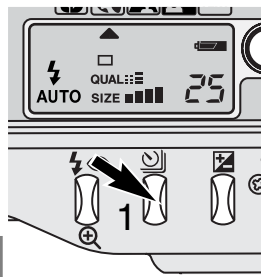

Écran ACL	Écran de contrôle		
		Vue par vue	Une seule vue à chaque pression sur le déclencheur (p. 23).
		Retardateur/ Télécommande	L'obturation est différée par rapport à la pression sur le déclencheur (utile pour l'autoportrait).
		Continu	Une rafale de plusieurs images est effectuée lorsque le déclencheur est maintenu sous pression.
		Bracketing	Permet de réaliser une séquence de 3 vues différenciées.

Pour une meilleure lisibilité, toutes les icônes sont représentées. Les indicateurs de mode vue par vue et continu occupent la même place sur l'écran de contrôle. Tous les indicateurs s'affichent dans le coin inférieur droit de l'écran.

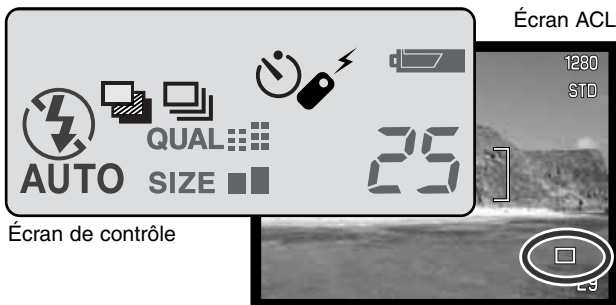

RETARDATEUR



Utile pour réaliser des autoportraits, le retardateur diffère l'obturation d'environ 10 secondes par rapport au moment où le déclencheur est pressé à fond. Il est mis en service par la touche de mode de cadence (p. 32).

L'appareil étant monté sur un trépied, composer la photo comme indiqué dans les opérations de base (p. 23). La mémorisation de mise au point (p. 24) peut être utilisée pour les sujets décentrés. Appuyer sur le déclencheur à mi-course pour mémoriser l'exposition et la mise au point (1). Appuyer à fond sur le déclencheur pour lancer le décompte du retardateur (2). La mise au point et l'exposition étant déterminées au moment de la pression sur le déclencheur, ne pas se placer devant l'objectif pour lancer le retardateur. Vérifier que la mise au point est confirmée par les témoins avant de déclencher (p. 25).

Durant le décompte, la lampe témoin de retardateur située en façade de l'appareil (3) commence à clignoter et est accompagnée d'un signal audio. Quelques secondes avant l'obturation, elle se met à clignoter plus rapidement et reste allumée juste avant l'obturation. Pour annuler le décompte du retardateur, appuyer sur la touche de mode de cadence. Le signal audio peut être annulé dans la partie Basique du menu Réglages (p. 84).

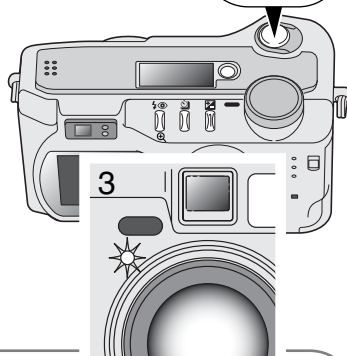
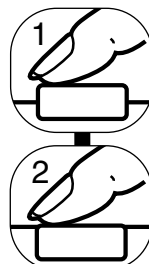

CONSEILS

Le retardateur peut être utilisé pour réduire les risques de bougé dus aux vibrations de l'appareil en pose longue. Appareil sur trépied, les photos de paysages ou d'autres sujets statiques peuvent être effectuées au retardateur. L'appareil n'étant plus touché au moment de l'obturation, il n'y a pas de risque de provoquer un flou de bougé dû aux vibrations de l'appareil.

MODE ENREGISTREMENT AUTO

TÉLÉCOMMANDE (VENDUE SÉPARÉMENT)

La télécommande infrarouge RC-3 permet de télécommander l'appareil à distance jusqu'à 5 m d'éloignement. La télécommande peut également être utilisée en mode Vidéo (p 65).

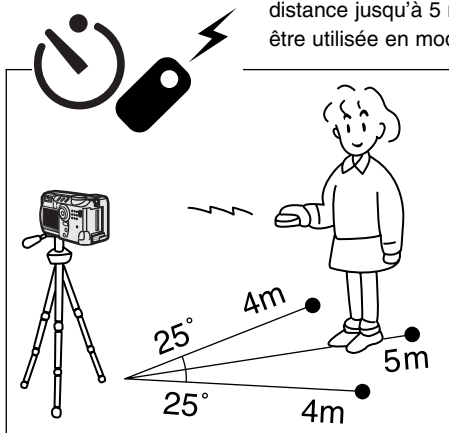

Fixer l'appareil sur un trépied et sélectionner le mode Retardateur/Télécommande (p 32).

Effectuer le cadrage et la composition. Vérifier que le sujet principal est bien dans la zone de mise au point autofocus.

- La mémorisation de la mise au point ne peut pas être utilisée en télécommande.
- En mode Enregistrement multifonction, la zone de mise au point pour sujet décentré peut être utilisée (p 48).

Fenêtre de l'émetteur

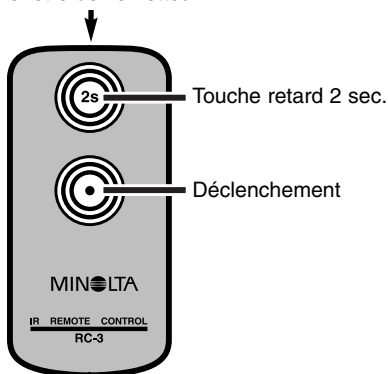

Tout en dirigeant la fenêtre de l'émetteur de la télécommande vers l'appareil, appuyer sur la touche de déclenchement ou la touche de déclenchement différé (2 s) pour prendre la photo.

- Lorsque la touche de déclenchement est pressée, la lampe du retardateur en façade de l'appareil se met à clignoter pour signaler l'imminence du déclenchement.
- Lorsque la touche de déclenchement différé est pressée, la lampe du retardateur en façade de l'appareil se met à clignoter durant 2 secondes avant le déclenchement.
- La télécommande peut ne pas fonctionner lorsqu'elle est orientée vers un contre-jour ou lorsqu'elle est utilisée sous un éclairage fluorescent.

MODE CONTINU



Le mode continu permet d'acquérir une série d'images successives tant que le déclencheur est maintenu enfoncé. Le principe est le même que celui qui consiste à entraîner rapidement le film d'un appareil argentique pour prendre une rafale de vues. Le nombre d'images pouvant être acquises au cours d'une série et la vitesse d'acquisition dépendent des réglages de format et de qualité d'image sélectionnés. La cadence maximum est de 1,3 image/s. Le mode continu est sélectionné par la touche de mode de cadence (p. 32).

Lorsque le déclencheur est maintenu enfoncé, l'appareil commence à enregistrer les vues jusqu'à ce que le nombre maximum soit atteint ou que le déclencheur soit relâché. Ce mode continu ne peut pas être utilisé avec le mode qualité d'image super fin (p 41). Le flash intégré peut être utilisé, mais la cadence d'acquisition est réduite à cause du temps de recharge du flash entre les vues.

Composer l'image selon la procédure décrite au chapitre opérations de base (p 23). Appuyer à mi-course sur le déclencheur pour mémoriser l'exposition et la mise au point pour la série de vues. Appuyer à fond sur le déclencheur (1) pour prendre les vues.

Le tableau ci-dessous indique le nombre maximum d'images pouvant être acquises selon les différentes combinaisons de qualité et de format d'image.

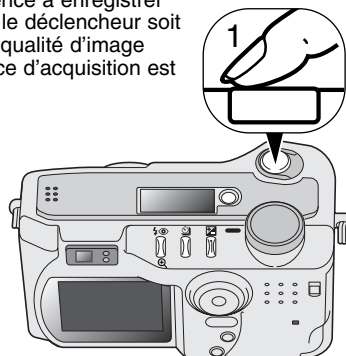

Qualité d'image \ Format d'image	2272 X 1704	1600 X 1200	1280 X 960	640 X 480
Fin	7	12	17	38
Standard	10	18	26	53
Économique	16	28	36	66

MODE ENREGISTREMENT AUTO

BRACKETING

Ce mode permet d'effectuer trois vues d'une même scène avec une légère variation d'exposition entre chaque vue. Le mode bracketing est mis en service par la touche de cadence de prise de vues (p. 32). Le bracketing est impossible en mode qualité d'image Super fin (p. 41).

L'ordre d'exposition de la série de 3 vues est le suivant : exposition normale (paramètres indiqués par les affichages de vitesse et d'ouverture), sous-exposition, surexposition. En mode Enregistrement auto, l'écart d'exposition est de 0,5 IL, en Enregistrement multifonction, l'écart peut être réglé à 0,3, 0,5 ou 1 IL (p. 50).

Composer la scène comme indiqué dans le chapitre de base (p. 23). Appuyer à micourse sur le déclencheur (1) pour mémoriser l'exposition et la mise au point pour la série des 3 vues (2). Appuyer à fond sur le déclencheur pour effectuer les 3 vues consécutives. Si la carte CompactFlash est pleine ou si le déclencheur est relâché avant la fin de la série, l'appareil est réinitialisé et la série doit être recommencée. Lorsque le flash est en service, un délai nécessaire à sa recharge intervient entre les vues. Le nombre de vues restantes de la série est affiché sur l'écran à proximité de l'icône de bracketing.

Si vous utilisez la correction d'exposition (p.46), la série en bracketing intégrera cette donnée. Dans des conditions extrêmes, une des vues de la série peut être inutilisable, car en dehors des contrôles d'exposition de l'appareil.

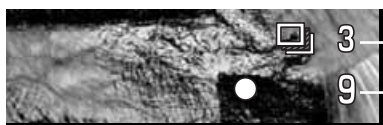
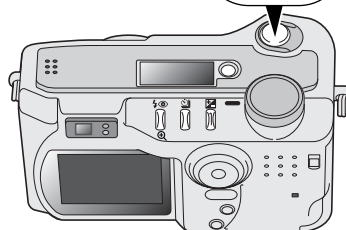
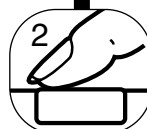
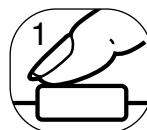
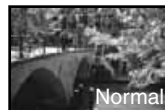

3 — Nombre de vues de la série de bracketing.
9 — Compteur de vues.

TOUCHE D’AFFICHAGE - MODE ENREGISTREMENT

La touche d’affichage d’informations contrôle les affichages de l’écran. L’affichage passe à la configuration suivante à chaque pression sur la touche : affichage complet, image seule, écran éteint.

L’énergie des piles peut être économisée en éteignant l’écran et en cadrant dans le viseur. La pression sur la touche Menu ou de correction d’exposition ou encore l’activation du mode macro, provoquent la remise en service automatique de l’écran.

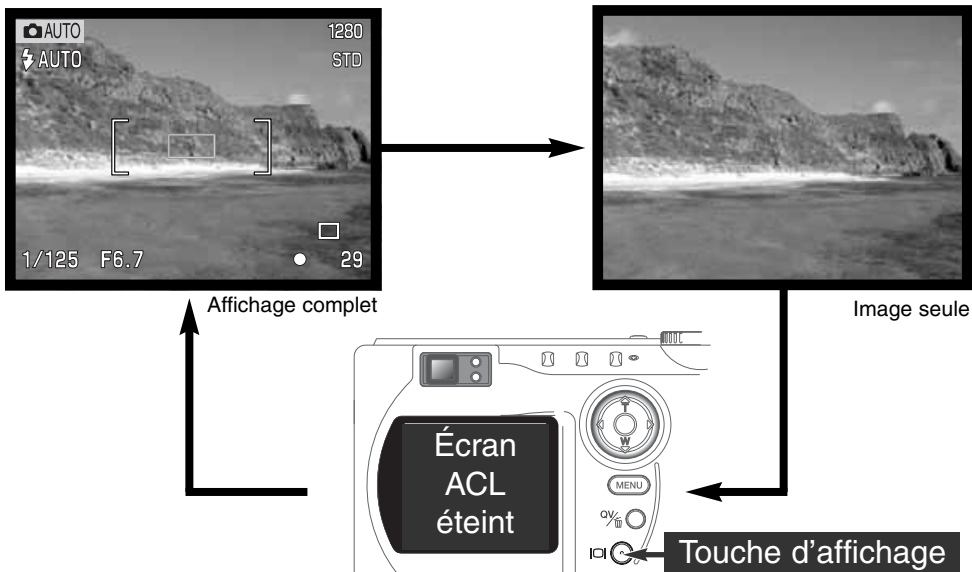

MODE ENREGISTREMENT AUTO

NAVIGATION DANS LE MENU DU MODE ENREGISTREMENT AUTO

En mode Enregistrement auto, appuyer sur la touche Menu pour activer le menu. La touche permet également de quitter le menu une fois les réglages effectués. Le contrôleur à quatre flèches permet de déplacer le curseur dans le menu. Une pression au centre du contrôleur valide le réglage.



Utiliser les flèches Haut/Bas du contrôleur (2) pour naviguer dans les options du menu. Surligner l'option dont les réglages doivent être modifiés.

- Lors du défilement en continu, le curseur passe du haut au bas du menu.



L'option de menu à modifier étant surlignée, appuyer sur la flèche Droite du contrôleur : le réglage s'affiche avec son niveau de réglage en cours surligné.

- Pour revenir aux options du menu, appuyer sur la flèche Gauche.



Utiliser les flèches Haut/Bas pour surligner le nouveau niveau de réglage.



Appuyer au centre du contrôleur pour sélectionner le réglage surligné.

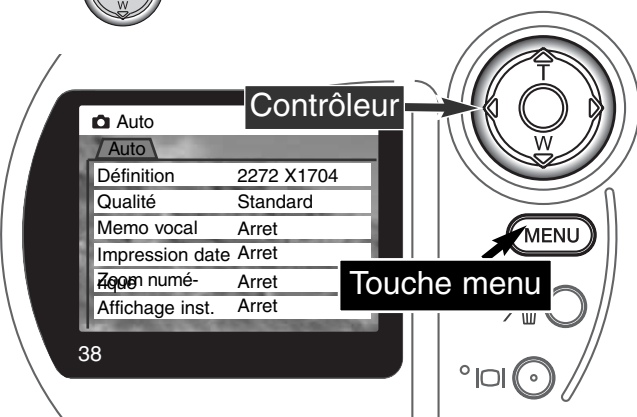

Une fois le réglage sélectionné, le curseur revient aux options de menu et le nouveau réglage est affiché. D'autres modifications peuvent être effectuées. Pour revenir en mode Enregistrement auto, appuyer sur la touche Menu.

Les modifications effectuées dans le menu du mode Enregistrement auto ont également un effet sur le mode Enregistrement multifonction.

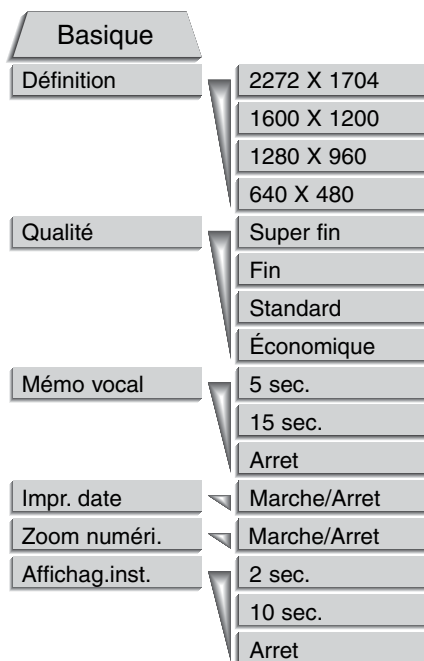

Les réglages effectués dans le menu du mode Enregistrement auto restent actifs jusqu'à de nouvelles modifications ou à une réinitialisation de l'appareil à ses réglages par défaut (p. 89).

Format d'image – Permet de sélectionner le format de l'image (en pixels). Le volume du fichier est lié à ce réglage.

Qualité d'image – Permet de sélectionner le niveau de qualité d'image par son taux de compression. Le volume du fichier est lié à ce réglage de qualité d'image.

Enregistrement vocal – Permet d'enregistrer du son ou un commentaire associé à une photo. La fonction être annulée et la durée d'enregistrement modifiée.

Impression de la date – Pour imprimer la date de prise de vue sur la photo. La date est réglée dans la partie Préférence 2 du menu Réglages (p 84).

Zoom numérique – Permet de mettre en service ou non le zoom numérique (p 22).

Lecture instantanée – Après la prise de vues, l'image enregistrée s'affiche à l'écran durant 2 ou 10 secondes. L'image affichée peut être supprimée avant d'être enregistrée sur la carte CompactFlash.

Vous trouverez davantage d'informations sur les options et réglages dans les chapitres suivants. Toutes ces fonctions apparaissent dans le menu du mode multifonction.

MODE ENREGISTREMENT AUTO

FORMAT D'IMAGE

Le changement de format d'image affecte le nombre de pixels qui composent la photo. Plus l'image est grande, plus le fichier-image est volumineux. Le choix du format d'image doit donc tenir compte de l'utilisation ultérieure de cette image. Les petites images sont bien adaptées à une utilisation pour les sites Web. Les plus grandes permettent de produire des tirages photos de qualité.

Le format d'image doit être sélectionné avant la prise de vues. Les modifications de format d'image sont affichées sur l'écran de contrôle et sur l'écran ACL. Le format d'image est modifié uniquement de façon manuelle. Voir le chapitre consacré au menu de navigation du mode Enregistrement auto page 38. En mode Enregistrement multifonction, le format d'image est contrôlé dans la partie Basique du menu (p 50).

Si le format d'image est changé, l'écran de contrôle affiche le nombre approximatif d'images pouvant être enregistrées sur la carte CompactFlash avec ce réglage. Une carte CF peut contenir des fichiers de formats d'image différents.

Écran de contrôle	Écran ACL	Nombre de pixels (hor. x vert.)	Format d'image
SIZE ■■■■	2272	2272 X 1704	Plein format
SIZE ■■■	1600	1600 X 1200	UXGA
SIZE ■■	1280	1280 X 960	SXGA
SIZE ■	640	640 X 480	VGA

QUALITÉ D'IMAGE

Cet appareil propose quatre niveaux de réglage de qualité d'image : super fin, Fin, Standard et Économique. Toujours sélectionner le niveau souhaité avant la prise de vues. Voir la navigation dans le chapitre consacré au menu Enregistrement auto page 38. En mode Enregistrement multifonction, la qualité d'image est contrôlée par la partie Basique du chapitre consacré au menu Enregistrement multifonction (p 50).

Le niveau de qualité d'image agit sur le taux de compression du fichier-image et par conséquent sur son volume (en Mo ou Ko) mais n'a pas d'incidence sur le nombre de pixels qui le composent. Plus le taux de compression est faible, plus la qualité d'image est élevée et le fichier volumineux. Le mode Super-fin produit les images de la plus haute qualité et les fichiers-images les plus volumineux ; le mode Économique produit la plus faible qualité d'image et les fichiers les plus compacts. Le mode standard est satisfaisant pour la réalisation d'images courantes. Selon la scène photographiée, lors de l'enregistrement d'images en mode Super-fin, un délai allant jusqu'à 50 secondes peut être nécessaire pour la phase d'enregistrement de l'image sur la carte CompactFlash. Durant ce délai, l'écran est vide et le témoin d'enregistrement clignote.

Les formats d'enregistrement de fichiers changent selon le niveau de qualité d'image. Les images enregistrées en mode Super fin sont au format TIFF. Les images enregistrées en mode Fin, Standard et Économique sont au format JPEG. Les images enregistrées en mode Super fin, Fin, Standard et Économique sont enregistrées en couleurs ou en noir et blanc (p. 60) en mode Enregistrement multifonction.

Si la qualité d'image est changée, l'écran de contrôle affiche le nombre d'images approximatif pouvant être enregistrées sur la carte CompactFlash pour ce nouveau réglage. Une carte CompactFlash peut contenir des images de différents niveaux de qualité.

Écran de contrôle	Écran ACL		Fichier
QUAL ■■■■ ■■	S. FIN	Super fin – La plus haute qualité d'image	TIFF
QUAL ■■■■ ■■	FINE	Fin – Haute qualité d'image.	JPEG
QUAL ■■■■ ■■	STD.	Standard – Réglage par défaut	JPEG
QUAL ■■ ■■	ECON.	Économique – Fichiers les plus compacts	JPEG

MODE ENREGISTREMENT AUTO

TAILLE DU FICHIER-IMAGE ET CAPACITÉ DE LA CARTE COMPACTFLASH

Le nombre de photos pouvant être enregistrées sur une carte CompactFlash dépend de ce volume et de la capacité de la carte, le taux de compression étant lié au sujet photographié. Le volume (ou la "taille") du fichier-image est déterminé par le niveau de qualité et le format de l'image.

Taille moyenne des fichiers				
Qualité image \ Format d'image	2272 X 1704	1600 X 1200	1280 X 960	640 X 480
Super fin	12 Mo	5.6 Mo	3.6 Mo	0.96 Mo
Fin	2 Mo	1.0 Mo	0.66 Mo	0.27 Mo
Standard	1 Mo	0.6 Mo	0.41 Mo	0.2 Mo
Économique	0.68 Mo	0.38 Mo	0.29 Mo	0.15 Mo
Nombre approximatif d'images enregistrables sur une carte CompactFlash 16 Mo				
Super fin	1	2	4	15
Fin	7	14	21	48
Standard	12	23	33	65
Économique	20	36	46	79

NOTES

Le compteur de vues indique un nombre approximatif de vues pouvant être enregistrées sur la carte CompactFlash avec les réglages de format et de qualité d'image en cours. Si ces réglages sont modifiés, le compteur s'adapte en conséquence. Cependant, le calcul du nombre de vues étant basé sur une moyenne des volumes de fichiers, l'enregistrement de l'image en cours peut ne pas entraîner de changement au niveau du compteur ou même le faire diminuer d'une vue.

Lorsque le compteur de vues affiche zéro, il indique qu'il n'est plus possible d'enregistrer de nouvelles images avec le réglage de niveau de qualité en cours. Le changement du niveau de qualité ou du format d'image peut rendre possible l'enregistrement d'une ou plusieurs images supplémentaires sur la carte.

Le compteur ne peut pas dépasser 999. Lorsque le nombre d'images enregistrables dépasse 999, c'est toujours 999 qui reste affiché. Le compteur se remet à décompter lorsque le nombre d'images restant à enregistrer descend au-dessous de 1000.

ENREGISTREMENT VOCAL



La mémoire vocale permet d'enregistrer 15 secondes de son associé à une photo. Cette fonction et la durée de l'enregistrement sont réglées dans le menu du mode Enregistrement auto (p 38). En mode Enregistrement multifonction, la mémoire vocale est contrôlée par la partie Préférence 2 du menu du mode Enregistrement multifonction (p 50). Lorsque la fonction est active, une icône de microphone est affichée sur l'écran ACL et sur l'écran de contrôle. L'enregistrement vocal doit être activé avant la prise de vue. Il reste actif jusqu'à son annulation par l'opérateur.

Une fois la photo acquise, un affichage apparaît indiquant que l'enregistrement du son est commencé. Une barre de progression (1) indique le temps consommé. L'enregistrement s'arrête automatiquement lorsque le temps total est écoulé. Pour annuler l'enregistrement et effacer la piste son créée, appuyer sur la flèche Bas du contrôleur ou sur le déclencheur (3) avant la fin de l'enregistrement.

L'enregistrement vocal est impossible en modes cadence en continu et bracketing (p. 32). L'enregistrement vocal ne peut pas être ré-écouté en mode Quick view mais uniquement en mode Lecture (p 68). Les images avec piste audio d'enregistrement vocal associée sont accompagnées d'une icône spécifique.

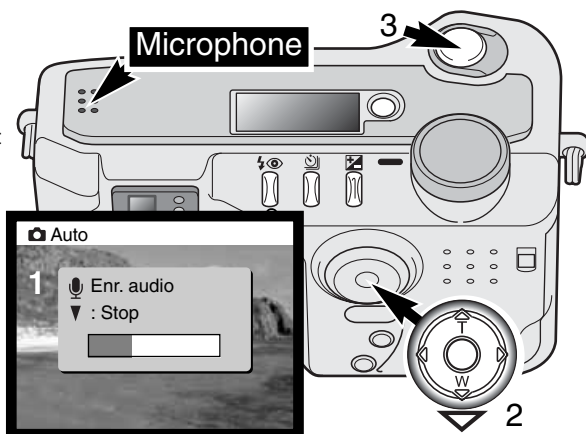

CONSEILS

Lors de la réalisation d'enregistrements sonores, assurez-vous de ne pas toucher ou recouvrir le capot du micro. La qualité de l'enregistrement est proportionnelle à la distance qui vous sépare du micro. Plus le micro est proche, meilleur est l'enregistrement. Pour de meilleurs résultats, tenir l'appareil à environ 20 cm de votre bouche.

MODE ENREGISTREMENT AUTO

IMPRESSION DE LA DATE

La date de la prise de vue peut être directement imprimée sur l'image. La fonction d'impression doit être activée avant la prise de vues. Une fois activée, la date est imprimée pour chaque image jusqu'à réinitialisation du réglage. Une barre jaune est affichée sous le compteur de vues à l'écran afin de rappeler que la fonction date est active.

Indicateur d'impression de date

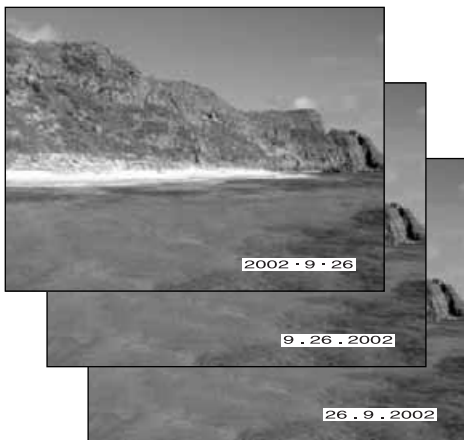

L'impression de la date est activée par un menu. Voir le menu du mode Enregistrement auto page 38. En mode enregistrement multifonction, l'impression de la date est contrôlée dans la partie Préférences 2 du menu du mode Enregistrement multifonction (p 50).

La date est imprimée dans le coin inférieur droit de l'image lorsque celle-ci est en cadrage horizontal. Elle est imprimée directement en surimpression sur l'image. Elle peut être libellée en trois formats : année/mois/jour, mois/jour/année et jour/mois/année. Les réglages de date et de format de date sont effectués dans la partie Préférences 2 du mode Réglages (p. 84).

CONSEILS

À chaque enregistrement d'une image, celle-ci est enregistrée avec un marqueur exif qui contient la date et l'heure d'enregistrement ainsi que les paramètres de prise de vue. Ces informations peuvent être visualisées en mode Lecture ou sur un ordinateur grâce au logiciel utilitaire DiIMAGE Image Viewer.

LECTURE INSTANTANÉE

Une fois l'image acquise, elle peut être affichée à l'écran avant d'être enregistrée. La lecture instantanée est impossible en prise de vues en continu ou en mode bracketing (p. 32).

La lecture instantanée est activée par un menu. Voir le menu du mode Enregistrement auto page 38. En mode Enregistrement multifonction, la lecture instantanée est contrôlée dans la partie Préférences 2 du menu du mode Enregistrement multifonction (p 50). Lorsque l'enregistrement vocal est associé à l'image, l'enregistrement sonore commence après la relecture de l'image.

Réglage menu	
Arret	La lecture instantanée est désactivée.
2 sec	La lecture instantanée est désactivée. L'image est affichée pour 2 ou 10 secondes. Durant l'affichage, il est possible de la supprimer avant de l'enregistrer.
10 sec	



Une pression sur le contrôleur durant la lecture instantanée enregistre immédiatement l'image lue et annule la lecture.

- 1 Pour supprimer une image pendant la lecture instantanée, appuyer sur la touche QV/suppression.
 - Une fenêtre de confirmation apparaît.

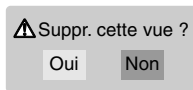

- 2 Utiliser les flèches Gauche/Droite du contrôleur pour surligner "Oui".
 - L'option "Non" annule l'opération.

- 3 Appuyer sur le contrôleur pour supprimer l'image.
 - L'image précédente est affichée à l'écran.

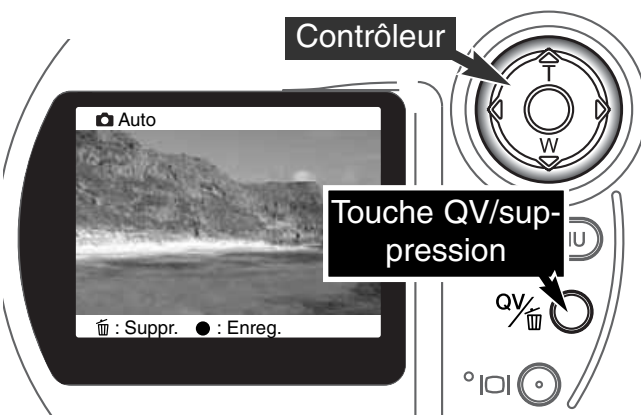

MODE ENREGISTREMENT AUTO

CORRECTION D'EXPOSITION

L'exposition déterminée par l'appareil peut être corrigée afin de donner à la photo un rendu légèrement plus clair ou plus foncé (surex ou sous-ex) jusqu'à +/- 2 IL par 1/3 de valeur. La valeur de correction d'exposition reste effective jusqu'à ce qu'elle soit déprogrammée. En mode Enregistrement auto, la correction d'exposition est également annulée lorsque le sélecteur de mode est placé dans une autre position.

La correction d'exposition doit être réglée avant la prise de vue. Lors du réglage de correction, la valeur sélectionnée est affichée sur l'écran à proximité de l'icône de correction d'exposition. Une fois le réglage effectué, la vitesse et l'ouverture correspondent à l'exposition qui en résulte. Étant donné que l'exposition peut être finement réglée, il est possible que ces valeurs d'ouverture et de vitesse ne changent pas. Pour tout réglage différent de 0.0, l'icône de correction d'exposition s'affiche en rappel sur l'écran de contrôle et sur l'écran ACL.

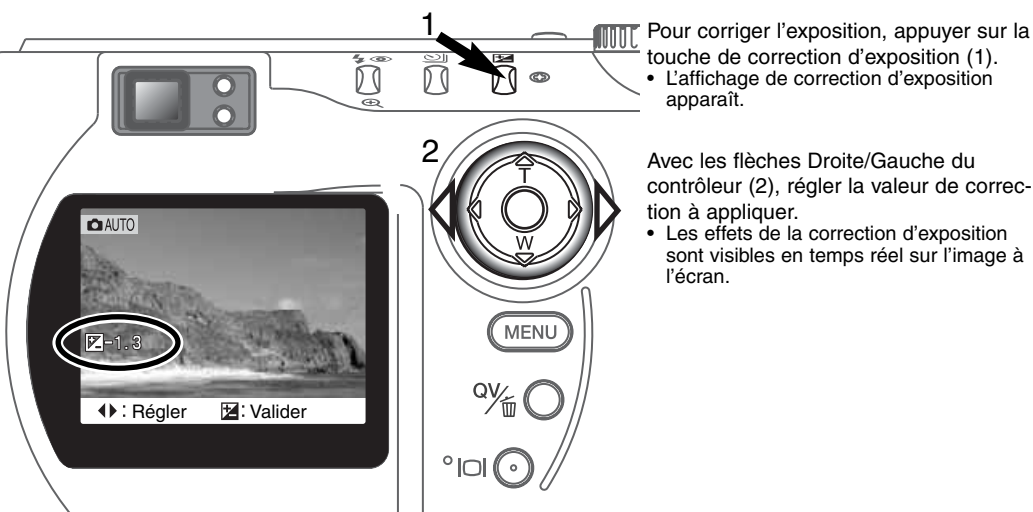

CONSEILS

Dans certaines conditions exceptionnelles, la mesure effectuée par l'appareil peut conduire à une exposition peu appropriée à la situation réelle. La correction d'exposition permet d'y remédier. Par exemple, une scène très lumineuse comme un paysage de neige ou une plage de sable blanc peuvent tromper le posemètre et l'image sera trop sombre. Avant la prise de vue, il est donc conseillé de corriger l'exposition de + 1 ou + 2 IL.

Dans l'exemple ci-contre, la scène apparaît délavée sur l'écran. En corrigeant l'exposition en sous-ex de - 1,5 IL, ce coucher de soleil retrouvera des teintes plus fidèles à la réalité.



DÉFINITION D'UN IL, D'UNE VALEUR D'EXPOSITION

Un IL correspond à un Indice de Luminance. Une valeur d'expo correspond à un incrément de réglage d'une valeur entière d'expo (une valeur entière de vitesse ou d'ouverture). Chaque changement d'un IL entraîne une modification de la luminance de l'équivalent d'un facteur 2x.

Modification IL	Modif. en valeurs	Incidence sur l'expo.
+ 2.0 IL	+ 2 valeurs	4x plus de lumière
+ 1.0 IL	+ 1 valeur	2x plus de lumière
0.0 IL	Exposition nominale	
- 1.0 IL	- 1 valeur	Moitié moins de lumière
- 2.0 IL	- 2 valeurs	4x moins de lumière

MODE ENREGISTREMENT MULTIFONCTION OPÉRATIONS AVANCÉES

Excepté les programmes-résultats, le fonctionnement de base de l'appareil en mode Enregistrement multifonction est le même qu'en mode Enregistrement auto. Il est donc conseillé de se familiariser entièrement avec le chapitre précédent avant d'aborder celui-ci.

Le mode Enregistrement multifonction permet un contrôle plus approfondi de l'image, notamment par une plus grande maîtrise de la mise au point et de la composition. Les paramètres du menu sont plus nombreux et permettent des réglages plus fins comme la netteté, le contraste et la saturation de couleurs.

ZONES AF ET CONTRÔLE DE L'AUTOFOCUS

En mode Enregistrement multifonction, le contrôleur permet la sélection de la zone AF à utiliser. La zone AF multi-plage et la possibilité de sélection d'une zone AF périphérique permettent de répondre en souplesse à la plupart des situations.

La zone AF multi-plage est composée d'une ligne de capteurs AF ponctuels qui travaillent en corrélation afin d'assurer une mise au point optimale. Ce dispositif est particulièrement efficace avec des sujets en mouvement ou en prise de vues instinctive. Une fois l'autofocus verrouillé, les capteurs actifs de la zone AF multi-plage s'illuminent brièvement pour indiquer l'endroit précis où s'effectue la mise au point.



Le passage entre zone AF multi-plage et zones AF individuelles est simple. Appuyer et maintenir la pression sur le contrôleur (1) jusqu'à ce que les lignes matérialisant la zone AF multi-plage soit remplacées par l'affichage des différentes zones AF individuelles. Appuyer à nouveau sur le contrôleur et maintenir la pression pour revenir à la zone AF multi-plage.



Le contrôle des zones AF individuelles permet de sélectionner la zone AF à activer. Cela permet notamment de faire le point sur un sujet qui n'est pas au centre de l'image sans décaler.



Appuyer sur le contrôleur et maintenir la pression pour afficher les capteurs correspondants aux zones AF. Celui qui est activé est illuminé en bleu. Utiliser les 4 flèches directionnelles du contrôleur (2) pour illuminer la zone AF individuelle souhaitée.



Appuyer à mi-course sur le déclencheur (3) ou au centre du contrôleur (4) pour sélectionner la zone AF. Les quatre autres zones disparaissent.

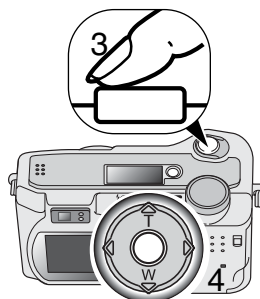

Une fois sélectionnée, une zone AF individuelle reste active même après le déclenchement. C'est seulement lorsqu'une zone AF est illuminée qu'il est possible d'utiliser le contrôleur pour zoomer (p. 22) ou corriger l'exposition (p. 52).

Pour sélectionner une autre zone AF individuelle, appuyer au centre du contrôleur : les cinq zones s'affichent. Il est alors possible d'agir sur le contrôleur pour changer de zone AF individuelle. La sélection reste active après extinction de l'écran.

ENREGISTREMENT MULTIFONCTION

NAVIGATION DANS LE MENU DU MODE ENREGISTREMENT MULTIFONCTION

En mode Enregistrement multifonction, appuyer sur la touche Menu pour activer le menu. La touche permet également de quitter le menu une fois les réglages effectués. Les quatre flèches du contrôleur sont utilisées pour déplacer le curseur dans le menu. Une fois un réglage effectué, appuyer au centre du contrôleur pour le valider.



Activer le menu du mode Enregistrement avec la touche Menu, l'onglet Basique en haut du menu est surligné. À l'aide des flèches Gauche/Droite du contrôleur, surligner l'onglet de menu souhaité. Les sous-menus changent au fur et à mesure que les onglets sont surlignés.



Lorsque le sous-menu souhaité est affiché, les flèches Haut/Bas du contrôleur permettent de faire défiler les options. Surligner l'option dont le réglage doit être modifié.

- Lors du défilement en continu, le curseur passe directement du haut au bas du menu.



L'option dont le réglage doit être modifié étant surlignée, appuyer sur la flèche Droite du contrôleur : le réglage est affiché avec son niveau de réglage en cours.

- Pour revenir au menu des options, appuyer sur la flèche Gauche.



Surligner le nouveau niveau de réglage à l'aide des touches Haut/Bas.



Appuyer sur le contrôleur pour sélectionner le réglage surligné.

Contrôleur



MENU

Touche Menu

Une fois le niveau de réglage sélectionné, le curseur revient au menu des options et le nouveau réglage est affiché. Il est alors possible de continuer à faire des modifications. Pour revenir en mode Enregistrement, appuyer sur la touche Menu. Les modifications effectuées sur le format d'image, la qualité d'image, l'enregistrement vocal, l'impression de date, l'extension numérique et la lecture instantanée ont également un effet sur le mode Enregistrement auto.

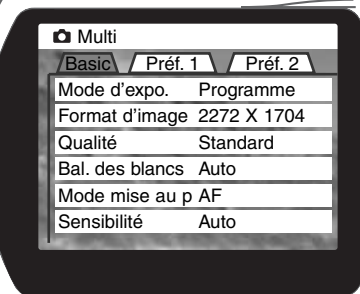

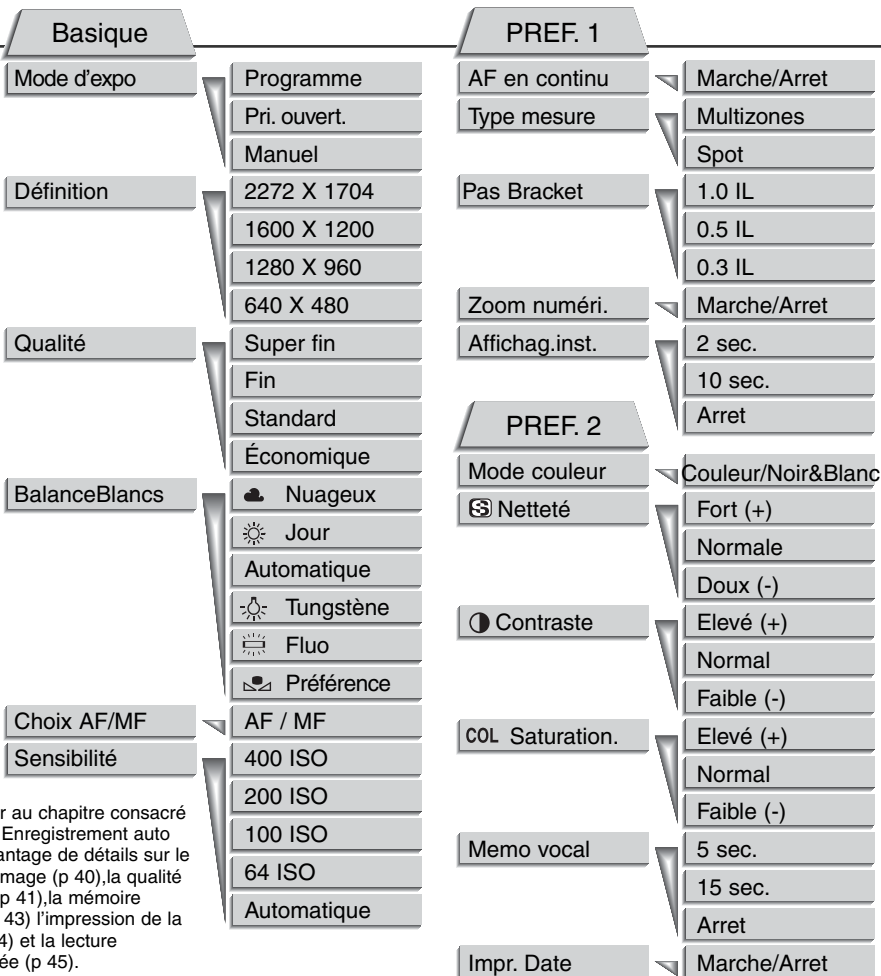

Se référer au chapitre consacré au mode Enregistrement auto pour davantage de détails sur le format d'image (p 40), la qualité d'image (p 41), la mémoire vocale (p 43) l'impression de la date (p 44) et la lecture instantanée (p 45).

ENREGISTREMENT MULTIFONCTION

MODES D'EXPOSITION

Les trois modes d'exposition proposés permettent une gestion précise et créative de la prise de vues : programme, priorité à l'ouverture et mode manuel. Les modes d'exposition sont réglés dans la partie Basique du menu du mode Enregistrement multifonction (p. 50).

PROGRAMME

Le mode programme assure le contrôle automatique de la vitesse d'obturation et de l'ouverture afin d'exposer l'image dans les meilleures conditions. Le système de détermination de l'exposition permet à l'opérateur de se consacrer entièrement à la composition de l'image sans se soucier des contraintes techniques de son exposition. Les valeurs de vitesse et d'ouverture sélectionnées par le programme sont affichées à l'écran. Si elles apparaissent en rouge, cela signifie que la luminosité de la scène est en dehors de la gamme de mesure de l'appareil.

MODE PRIORITÉ À L'OUVERTURE - A

L'opérateur sélectionne l'ouverture de son choix et l'appareil détermine automatiquement la vitesse en conséquence pour assurer une bonne exposition. Dans ce mode, l'ouverture apparaît en bleu sur l'écran et une double flèche s'affiche à proximité. Si l'écran ACL est éteint, l'ouverture est figée sur son dernier réglage effectué auparavant et ne peut pas être modifiée. Le flash n'émet pas d'éclair s'il est en mode flash auto. Pour forcer l'éclair, régler le flash en mode fill-flash (p. 30).

Pour sélectionner une ouverture, agir sur les flèches Gauche/Droite du contrôleur (1). Appuyer à mi-course sur le déclencheur pour lancer la mesure d'exposition : la vitesse correspondant à l'ouverture sélectionnée s'affiche à l'écran.



La valeur d'ouverture peut être changée sur deux valeurs : f/3 et f/6,7 en position grand-angle du zoom et f/3,6 et f/8 en position téléobjectif. Lors du zooming, l'ouverture est automatiquement décalée. Si la valeur d'ouverture est en deçà de la gamme de vitesses disponibles, l'affichage de la vitesse à l'écran passe au rouge. Pour davantage de détails sur l'ouverture, voir page 62.

MODE MANUEL - M

Le mode manuel permet la libre sélection des paramètres vitesse et ouverture. Il est indépendant de l'exposition déterminée par l'appareil et l'utilisateur peut donc décider librement du niveau d'exposition de son image. Les valeurs d'ouverture et de vitesse sont sélectionnées par demi-valeurs entre 1/1000 s et 4 sec.



Les changements étant appliqués à l'exposition, les effets en sont visibles sur l'écran. Les affichages de vitesse et d'ouverture clignotent sur l'écran de contrôle et passent au rouge pour signaler une importante sur ou sous-exposition. Si l'écran est noir, augmenter le niveau d'exposition jusqu'à ce que l'image soit visible. À l'inverse, diminuer l'exposition s'il est blanc. Si l'écran ACL est éteint, l'exposition est fixée au dernier réglage et ne peut pas être modifiée. Lorsque le déclencheur est pressé à mi-course, la luminosité de l'image en cours d'affichage peut varier pendant que l'appareil fait le point.

En mode manuel, le réglage automatique de sensibilité de l'appareil est à 100 ISO. La sensibilité peut être modifiée dans la partie Basique du menu du mode Enregistrement multifonction (p. 50). Le flash n'émet pas d'éclair s'il est en mode flash auto. Pour forcer l'éclair, régler le flash en mode Fill-flash (p. 30). Les expositions en pose longue peuvent être effectuées en mode manuel, voir page 61.

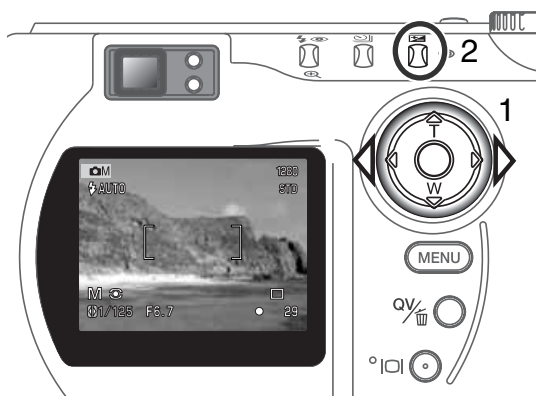

Pour régler la vitesse :

- Utiliser les flèches Gauche/Droite du contrôleur (1) pour sélectionner la vitesse souhaitée.

Pour régler l'ouverture :

- Appuyer sur la touche de correction d'exposition (2). La valeur d'ouverture passe au bleu.
- Utiliser les flèches Gauche/Droite du contrôleur (1) pour sélectionner l'ouverture souhaitée.

La touche de correction d'exposition permet de naviguer entre vitesse et affichage d'ouverture. La valeur à paramétrer s'affiche en bleu avec une icône double-flèche sur sa gauche.

ENREGISTREMENT MULTIFONCTION

BALANCE DES BLANCS

La balance des blancs permet à l'appareil d'adapter l'équilibre du rendu de couleurs des images enregistrées en fonction des différentes sources d'éclairage. L'effet de la balance des blancs est sensiblement équivalent à l'utilisation de films lumière du jour ou tungstène ou encore de filtres de correction de couleur en photographie argentique.

Une icône s'affiche sur l'écran si un réglage autre que la balance auto est sélectionné. La balance des blancs est réglée dans la partie Basique du menu du mode Enregistrement multifonction (p 50).





BALANCE DES BLANCS AUTOMATIQUE

La balance des blancs automatique adapte les réglages en fonction de la température de couleur (dominante de couleur) de la scène cadrée. Dans la plupart des cas, le réglage AUTO est satisfaisant et produit des images avec un excellent rendu, même en cas d'éclairage issu de sources variées. Lorsque le flash intégré est utilisé, la balance des blancs est réglée pour la température couleur du flash.

BALANCE DES BLANCS PRÉGÉGLÉE

Le pré-réglage de balance des blancs doit être effectué avant la prise de vues. Une fois le réglage effectué, les effets sont immédiatement visibles sur l'écran ACL.

Le flash intégré peut être utilisé avec un pré-réglage de balance des blancs mais avec des éclairages ambiants fluorescent ou tungstène, une dominante rosée ou bleutée peut apparaître. Le flash étant équilibré "lumière du jour", il produit d'excellents résultats en réglages "Lumière du jour" et "Nuageux".

	Nuageux	Prise de vues en extérieur par temps couvert
	Jour	Prise de vues en extérieur ensoleillé
	Tungstène	Prise de vues en intérieur sous éclairage domestique
	Fluo	Prise de vues en intérieur sous éclairage fluorescent

BALANCE DES BLANCS PERSONNALISÉE

La fonction de balance des blancs personnalisée permet de calibrer l'appareil en fonction d'une source d'éclairage spécifique. Le réglage effectué reste mémorisé et peut ensuite être utilisé à plusieurs reprises. Le réglage personnalisé est utile lors d'éclairages complexes ou pour obtenir un contrôle spécifique du rendu de couleurs. Lors d'un calibrage, la couleur de l'objet utilisé comme référence est primordiale. Cet objet doit être blanc. Une feuille de papier blanc constitue une référence idéale facile à transporter. Pour calibrer la balance des blancs pour des expositions en lumière ambiante, désactiver le flash (Flash annulé) (p. 30).

Pour effectuer le calibrage de l'appareil, sélectionner le réglage personnalisé dans l'option balance des blancs de la partie Basique du menu du mode Enregistrement multifonction. Une fenêtre s'ouvre pour vous demander de choisir entre "Régler" ou "Rappeler". Agir sur le contrôleur pour surligner "Régler" puis appuyer au centre du contrôleur pour valider la commande. L'écran de calibrage de balance des blancs apparaît.

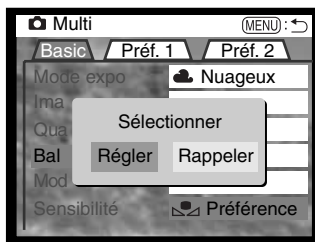

Cadrer sur une surface blanche afin de remplir tout le cadre (il n'est pas nécessaire de faire la mise au point). Appuyer à mi-course sur le déclencheur pour lancer le calibrage. Le réglage personnalisé reste actif jusqu'à ce qu'un nouveau calibrage soit effectuée ou que le réglage de balance des blancs soit modifié.

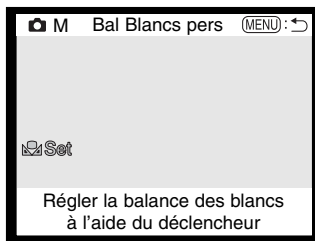

Si le réglage de balance des blancs personnalisé doit être utilisé à nouveau, sélectionner le réglage personnalisé dans la partie Basique du menu puis appuyer sur la touche Menu. Une fenêtre apparaît. Surligner "Rappeler" et appuyer sur le contrôleur pour valider la commande : le dernier réglage personnalisé de balance des blancs sera sélectionné.

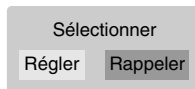

ENREGISTREMENT MULTIFONCTION

MODES DE MISE AU POINT

Cet appareil permet la mise au point autofocus ou manuelle. Le mode de mise au point est sélectionné dans la partie Basique du menu (p 50).

L'autofocus apporte la garantie d'excellents résultats dans la plupart des situations de prise de vues. Cependant, dans certains cas particuliers, son fonctionnement peut s'avérer incertain (voir le descriptif de ces situations spéciales page 25). Dès lors, il est possible de faire une mise au point manuelle.

Après avoir réglé l'appareil en mode manuel (MF), les indications "ZOOM" et "FOCUS" apparaissent en haut de l'écran. Appuyer au centre du contrôleur pour alterner entre les deux fonctions : celle qui est active est surlignée en bleu. Lorsque "FOCUS" est surligné, agir sur les flèches Haut/Bas du contrôleur pour faire la mise au point. La distance est affichée en bas de l'écran à proximité du compteur de vues. Toutes les distances sont donnée à partir du plan du Capteur CCD.

Lorsque la mise au point est réglée sur la distance minimale, elle est automatiquement modifiée lors du zooming afin de correspondre à la distance minimale de chaque focale. La mise au point manuelle n'est pas disponible lorsque l'écran est éteint. La fonction du contrôleur est automatiquement commutée en commande de zooming.

Appuyer sur le contrôleur pour alterner entre mise au point et zooming (1). La fonction active est surlignée en bleu (2).

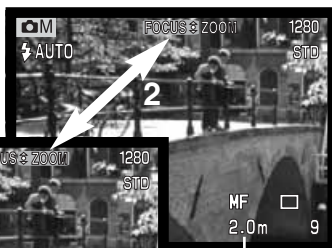

Agir sur les flèches Haut/Bas du contrôleur pour zoomer ou faire le point.



Distance de mise au point depuis le CCD.

SENSIBILITÉ DE L'APPAREIL - ISO

Cinq réglages de sensibilité peuvent être sélectionnés : Auto, 100, 200, 400 et 800. Ces valeurs correspondent à des équivalents de sensibilité ISO. ISO est la norme utilisée pour indiquer la sensibilité d'un film argentique. Plus le nombre est grand, plus la sensibilité est élevée. Le réglage de sensibilité est modifié dans la partie Basique du menu du mode Enregistrement multifonction (p. 50).

Le réglage automatique ajuste automatiquement la sensibilité de l'appareil aux conditions d'éclairage entre 64 et 320 ISO. Si le flash est activé, la valeur ISO est comprise entre 64 et 200 ISO. Pour tout autre réglage, ISO apparaît sur l'écran de contrôle et sa valeur s'affichent sur l'écran ACL.

Il est possible de sélectionner une valeur de sensibilité spécifique. Si la valeur ISO double, la sensibilité double également. De même que le grain des films argentiques augmente avec la sensibilité des images numériques. Un indice 64 ISO aura le bruit le plus faible et 400 ISO le plus fort. 400 ISO permet à l'appareil des prises de vue dans des conditions d'éclairage nécessitant le flash.

PORTÉE DU FLASH ET SENSIBILITÉ DE L'APPAREIL

La portée du flash est donnée en distances mesurées à partir du plan du capteur CCD. À cause de la construction optique du zoom, la portée du flash n'est pas la même en grand-angle qu'en téléobjectif.

Régl. ISO	Portée du flash (grand-angle)	Portée du flash (téléobjectif)
AUTO	0,5 m ~ 3,5 m	0,9 m ~ 3,0 m
64	0,5 m ~ 2,0 m	0,9 m ~ 1,7 m
100	0,5 m ~ 2,5 m	0,9 m ~ 2,1 m
200	0,5 m ~ 3,5 m	0,9 m ~ 3,0 m
400	0,5 m ~ 5,0 m	0,9 m ~ 4,2 m

En position grand-angle avec le flash et des sujets situés à une distance inférieure à 1 m, l'effet vignette peut se produire. Une ombre ou trame légère risque d'apparaître au bas de l'image.

ENREGISTREMENT MULTIFONCTION

AF EN CONTINU



Lorsque l'AF en continu est actif, l'autofocus fait la mise au point en continu afin d'afficher en permanence une image nette à l'écran. Cette fonction permet également de réduire le temps de mise au point entre les vues. L'AF en continu peut être activé dans la partie Préférences 1 du menu du mode Enregistrement multifonction (p. 50).

Lorsque l'écran est éteint ou lorsque l'appareil est en mode de mise au point manuelle, l'AF en continu est désactivé. Son annulation est un moyen d'économiser les piles de l'appareil.

MODES DE MESURE

Les icônes indiquant les modes de mesure sont affichés uniquement sur l'écran. Le réglage du mode de mesure s'effectue dans la partie Préférences 1 du menu du mode Enregistrement multifonction (p 50).

La mesure multizones repose sur 270 zones de mesure de luminance et de couleur. Ces données sont associées à l'information de distance du sujet principal pour la détermination de l'exposition appropriée. L'exposition ainsi calculée est très précise et donne un rendu optimum pour la plupart des situations.

Écran ACL	Écran contrôle	
	-	Multizones
		Spot

La mesure spot s'effectue sur une petite zone de l'image qui sert de référence pour l'exposition de l'ensemble. Dans ce mode de mesure, l'écran s'active automatiquement s'il était éteint et un petit cercle apparaît au milieu de l'image cadrée afin de matérialiser la zone où s'effectue la mesure. La mesure spot permet une mesure très précise sur un sujet ou une composante particulière de l'image cadrée sans que la tendance générale claire ou sombre de l'image n'ait d'influence l'exposition globale. Si l'écran ACL est éteint, la mesure spot reste active.

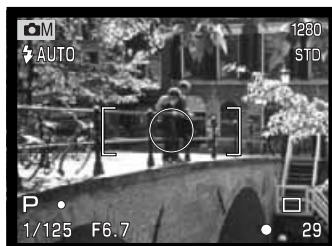

BRACKETING D'EXPOSITION

En mode Enregistrement multifonction, l'incrément de bracketing peut être modifié sur 3 valeurs : 0,3, 0,5 et 1 IL. Plus la valeur est grande, plus l'écart d'exposition entre les vues bracketées est important et donc visible. Pour des précisions sur le mode bracketing, voir page 36. L'incrément de bracketing peut être modifié dans la partie Préférences 1 du menu du mode Enregistrement multifonction (p 50).

ZOOM NUMÉRIQUE ET FORMAT D'IMAGE

Le zoom numérique double la possibilité de grossissement du zoom optique (p. 22). Il peut être désactivé dans la partie Préférences 1 du menu du mode Enregistrement multifonction (p. 50).

Lorsqu'une vue est réalisée avec le zoom numérique, le format final de l'image dépend du réglage en cours sur l'appareil. L'image est recadrée et le nombre total de pixels est recalculé afin de produire une image ayant la résolution en pixels indiquée dans le tableau ci-dessous.

	Réglage du format d'image			
	2272 X 1704	1600 X 1200	1280 X 960	640 X 480
Format de l'image enregistrée	1024 X 768	1024 X 768	1024 X 768	640 X 480

ENREGISTREMENT MULTIFONCTION

CONTRÔLE DE L'IMAGE - COULEURS, NETTETÉ, CONTRASTE ET SATURATION

Des modifications de couleurs, de netteté, de contraste et de saturation de couleurs peuvent être effectuées dans la partie Préférences 2 du menu du mode Enregistrement multifonction (p 50). Ces contrôles du rendu d'image apportent la possibilité d'optimiser le rendu en fonction de la scène photographiée. Par exemple, si une scène semble trop contrastée, cela peut se traduire par une perte d'information dans les ombres et les hautes lumières. Une diminution du contraste redonnera davantage de détails.

Chacune des modifications effectuées avec ces fonctions de contrôle est appliquée en temps réel à l'image affichée à l'écran. Les réglages de mode couleurs, de netteté, de contraste et de saturation de couleurs doivent être effectués avant l'enregistrement de l'image. Si les réglages de netteté, de contraste ou de saturation de couleurs sont à un niveau différent du réglage normal, une icône s'affiche pour indiquer le sens de la correction apportée en + ou en -. La mise hors tension de l'appareil n'entraîne pas la réinitialisation de ces fonctions de contrôle de l'image. Elles doivent être remises à 0 par l'intermédiaire du menu.

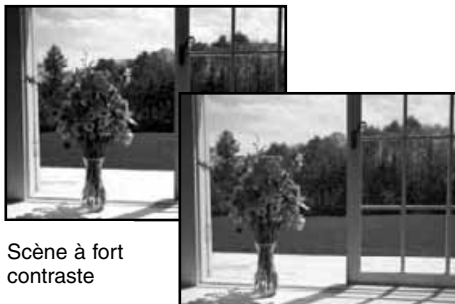

Scène à fort
contraste

Après correction (-)

Contrairement à l'affichage sur un écran d'ordinateur, les modifications de netteté, de contraste et de saturation de couleurs sont parfois difficiles à apprécier visuellement sur l'écran ACL. Cependant, lorsqu'elles sont visualisées avec un logiciel de traitement d'image, elles apparaissent nettement.

	Mode couleurs	Pour sélectionner entre images couleurs 24 bits et mono-chrome 8 bits. Sans effet sur la taille de fichier.
	Netteté	Pour augmenter ou adoucir les détails de l'image sur 3 niveaux : fort (+), normal, doux (-).
	Contraste	Pour augmenter ou diminuer le contraste de la scène sur 3 niveaux : élever (+), normal, faible (-).
	Saturation de couleurs	Pour augmenter ou atténuer la force des couleurs sur 3 niveaux: élevé (+), normal, faible (-).

EXPOSITION EN POSE

Des prises de vues en pose peuvent être effectuées en mode d'exposition manuel (M) (p 53). Des expositions jusqu'à 15 secondes peuvent être réalisées en maintenant le déclencheur enfoncé. L'utilisation d'un trépied est recommandée.

Régler l'exposition en mode manuel dans la partie Basique du menu du mode Enregistrement multifonction (p 50). Régler la cadence de prise de vues sur vue par vue (p. 32).

Utiliser le contrôleur (1) pour amener la vitesse à au-delà de la valeur 4 secondes et afficher ainsi l'indication "bulb".



Pour régler l'ouverture, appuyer sur la touche de correction d'exposition (2). L'ouverture affichée doit passer au bleu. Agir sur le contrôleur (1) pour régler l'ouverture.

- Le système d'exposition de l'appareil ne peut pas être utilisé pour déterminer l'exposition en pose longue. Il est conseillé d'utiliser un posemètre indépendant.

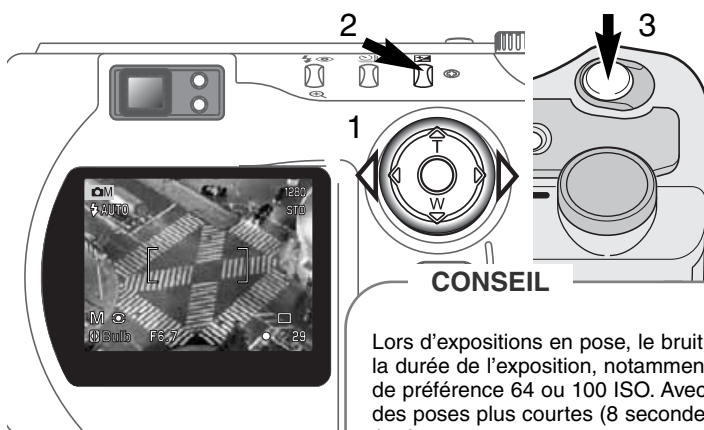

Pour effectuer la prise de vue, appuyer sur le déclencheur (3) et le maintenir pour la durée de la pose.

- Le relâchement du déclencheur met fin à l'exposition.
- Durant l'exposition, l'écran est vide.

CONSEIL

Lors d'expositions en pose, le bruit (parasites) peut être accru par la durée de l'exposition, notamment à 400 ISO. Sélectionner donc de préférence 64 ou 100 ISO. Avec des valeurs ISO plus élevées, des poses plus courtes (8 secondes ou moins) pour minimiser le bruit.

PETIT GUIDE DE LA PHOTOGRAPHIE

La photographie est un loisir passionnant. Il s'agit aussi d'une activité technique aux vastes applications dont l'apprentissage peut durer plusieurs années. Le plaisir que procure la réalisation de photographies de qualité est cependant unique. Ce petit guide donne les conseils de base pour débiter en photographie.

L'ouverture de l'objectif ne contrôle pas seulement l'exposition mais aussi la répartition de la profondeur de champ (étendue de la zone de netteté devant et derrière le sujet mis au point). Pour un même éclairage, plus l'ouverture est grande (petites valeurs de diaphragme), plus la profondeur de champ est réduite et plus la vitesse d'obturation est rapide. Inversement, plus l'ouverture est petite (grande valeur de diaphragme), plus la profondeur de champ est grande et la vitesse d'obturation lente. En général, les photos de paysage nécessitent une grande profondeur de champ et les portraits une faible profondeur de champ.



La profondeur de champ apparente varie avec la focale de l'objectif utilisé. Plus la focale est courte plus la profondeur de champ est grande. Plus la focale est longue, plus la profondeur de champ est réduite.

L'obturateur ne contrôle pas seulement l'exposition mais aussi le rendu des sujets en mouvement. Les vitesses rapides permettent de figer les mouvements et sont utilisées en photo de sport pour figer les actions. Les vitesses lentes induisent des flous de bougé et sont utilisées pour suggérer le mouvement (photos de cascades notamment). Avec des vitesses lentes, il est recommandé de fixer l'appareil sur un trépied.



Les modifications de vitesse et d'ouverture ne sont pas visibles à la visée. Cependant, en photo numérique contrairement à la photo argentique, il est possible de visualiser très rapidement les effets d'un changement d'ouverture ou de vitesse (mode Quick View p. 26). L'image d'essai peut être supprimée si elle ne correspond pas au résultat souhaité.

ENREGISTREMENT VIDÉO

Cet appareil peut enregistrer jusqu'à 60 secondes de séquence vidéo. Les images de la séquence sont au format JPEG 320 x 240 pixels (QVGA). Le format d'image effectif est de 284 x 211 pixels. Deux fines lignes apparaissent à gauche et à droite de l'image durant la lecture. Dans certaines conditions, la durée d'enregistrement peut être inférieure à 60 secondes.

La durée d'enregistrement totale possible avec une carte CompactFlash 16 Mo est d'environ 52 secondes. Le taux d'enregistrement vidéo numérique est environ de 0,23 Mo par seconde. La capacité effective de la carte CompactFlash dépend de la nature de la scène et du nombre de photos déjà enregistrées.

En mode enregistrement vidéo, certaines fonctions peuvent être utilisées, certaines étant fixes d'autres désactivées. La correction d'exposition (p. 46) et le mode macro (p. 28) peuvent être utilisés. Le mode de mise au point est réglé en autofocus avec zone AF large ; le mode d'exposition est réglé en programme ; la sensibilité et la balance des blancs sont en réglage auto. Le flash et le zoom sont désactivés. Il n'y a pas de menus de contrôle dans ce mode.



En dehors de la période d'enregistrement, les compteurs indiquent la durée maximale disponible. Elle est de 60 secondes tant que l'espace disponible sur la carte CompactFlash est suffisant. Lorsqu'il n'y a plus assez de place pour enregistrer une séquence de 60 secondes, c'est le temps correspondant à l'espace disponible qui est affiché.

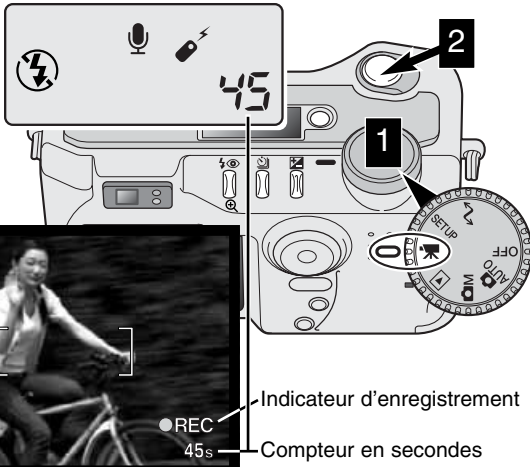

La prise de vues vidéo est simple. Placer le sélecteur de mode en position Enregistrement vidéo (1). Cadrer la scène comme décrit pour la prise de vues photo (p 23). Appuyer sur le déclencheur jusqu'à mi-course pour verrouiller l'objectif. Appuyer ensuite à fond pour lancer l'enregistrement de la séquence (2). Le zooming et la mise au point sont fixes durant l'enregistrement. L'appareil enregistre les images jusqu'à ce que la séquence ait atteint 60 secondes ou jusqu'à une nouvelle pression sur le déclencheur. Durant l'enregistrement, les compteurs de l'écran de contrôle et de l'écran ACL décomptent le temps restant.

Indicateur d'enregistrement
● REC
45s — Compteur en secondes

ENREGISTREMENT DE VIDÉOS AVEC LA TÉLÉCOMMANDE RC-3

La télécommande RC-3 (vendue séparément) peut être utilisée pour commander l'enregistrement de vidéos à distance (jusqu'à 5 m). Il suffit de diriger la télécommande vers l'appareil et de lancer (et d'arrêter) l'enregistrement en appuyant sur la touche de déclenchement.

La touche de déclenchement (1) fait clignoter le témoin du retardateur juste avant l'enregistrement. La touche 2 fait clignoter le témoin du retardateur durant 2 secondes avant l'enregistrement. Le témoin reste allumé pour signaler que l'appareil enregistre. Une nouvelle pression sur l'une des 2 touches arrête instantanément l'enregistrement. La télécommande peut ne pas fonctionner en contre-jour ou sous un éclairage fluorescent.

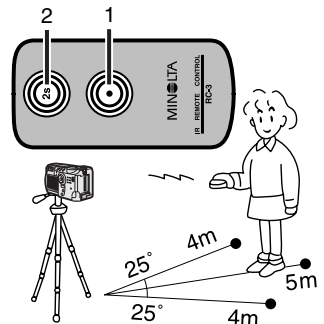

MODE LECTURE

VISUALISATION DES IMAGES

Ce chapitre contient des informations détaillées sur les fonctions de visualisation de l'appareil. Lire ces informations en fonction de votre intérêt ou de vos besoins. Les parties consacrées à la visualisation des photos, des vidéos, à la suppression d'images (p. 68-69), la navigation dans le menu du mode Lecture (p. 72) et la sélection de vues (p. 81) décrivent la plupart des caractéristiques concernant la visualisation et la gestion des images. La partie consacrée au menu du mode lecture est suivie des descriptions détaillées des différents réglages.

AFFICHAGES EN LECTURE VUE PAR VUE



Appuyer sur la flèche Haut pour visualiser l'histogramme de l'image affichée.

AFFICHAGE DE L'HISTOGRAMME

1280 — Format d'image (p. 40)
 STD. — Qualité d'image (p. 41)
 1/1000 — Vitesse
 F3.0 — Ouverture
 AWB — Balance des blancs (p. 54)
 ISO400 — Sensibilité de l'appareil (p. 57)
 0 — Valeur de correction d'expo (p. 46)
 MLT12 — Nom de dossier (p. 100)
 100-0003 — Numéro de dossier – numéro de fichier-image



Appuyer sur la flèche Bas pour revenir à l'affichage vue par vue.

L'histogramme indique la répartition lumineuse de l'image enregistrée : du noir (à gauche) ou du blanc (à droite). Chacune des 256 lignes verticales indique la proposition relative de lumière dans l'image. L'histogramme est utilisé pour évaluer l'exposition mais ne tient pas compte des couleurs.

AFFICHAGES EN LECTURE VIDEO

Indicateur de Mode

Affichage de la durée

14:20
 2001.07.20 [0029/0078]

Date d'enregistrement | Icône de vidéo | Numéro de vue/Nombre total de vues dans le dossier

Pour lire la vidéo, appuyer sur le contrôleur.

MODE LECTURE

VISUALISATION DES IMAGES

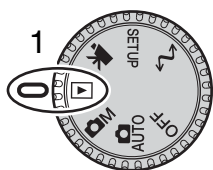

Les photos et les vidéos enregistrées peuvent être facilement visualisées et gérées dans le mode Lecture. Pour passer l'appareil dans ce mode, placer le sélecteur de mode en position lecture (1).

Le contrôleur permet de faire défiler des images enregistrées sur la carte CompactFlash. L'image est affichée avec la date et l'icône de prise de vue, son numéro, son statut d'impression et de verrouillage, son format et sa qualité d'image. Il est également possible d'afficher son histogramme et ses données de prise de vue. Chaque séquence vidéo est représentée par sa première vue et signalée par l'icône vidéo et une imagette de la première vue.



Utiliser les flèches Gauche/Droite du contrôleur pour faire défiler les images.



Appuyer sur la flèche Haut pour afficher l'histogramme d'une vue.

- Les flèches Gauche/Droite sont désactivées lors de l'affichage de l'histogramme. Appuyer sur la flèche Bas pour revenir au mode Lecture.

Contrôleur



Pour écouter un enregistrement vocal associé à une image, appuyer au centre du contrôleur.

- Une icône signale les images avec accompagnement audio.
- Pour annuler la lecture audio appuyer sur la flèche Bas.



MENU



Touche QV/suppression



VISUALISATION DES VIDÉOS



Utiliser les flèches Gauche/Droite du contrôleur pour faire défiler les vidéos.



Appuyer sur le contrôleur pour afficher la séquence vidéo à visualiser.

- Une pression sur le contrôleur durant la visualisation de la séquence applique une pause. La séquence est relancée par une nouvelle pression.
- Appuyer sur la touche d'affichage pour visualiser la séquence vidéo avec ou sans barre d'aide.



Pour annuler la visualisation de la séquence, appuyer sur la flèche Bas du contrôleur.

SUPPRESSION D'IMAGES

En mode Lecture, la photo ou la vidéo (1ère vue) affichées peuvent être supprimées. Lors d'une sélection d'image pour sa suppression, un message de confirmation apparaît avant que l'opération ne soit effectuée.

**Attention à la fonction suppression :
une fois supprimée, l'image est définitivement perdue.**



Pour supprimer une image affichée, appuyer sur la touche QV/suppression

- Un message de confirmation apparaît.



Utiliser les flèches Gauche/Droite pour surligner "OUI".

- L'option "NON" annule l'opération.



Appuyer sur le contrôleur pour supprimer l'image.



Message de confirmation.

MODE LECTURE

TOUCHE D’AFFICHAGE - MODE LECTURE

La touche d’affichage contrôle le format d’affichage. À chaque pression sur la touche, l’affichage passe au format suivant : affichage complet, image seule, index.

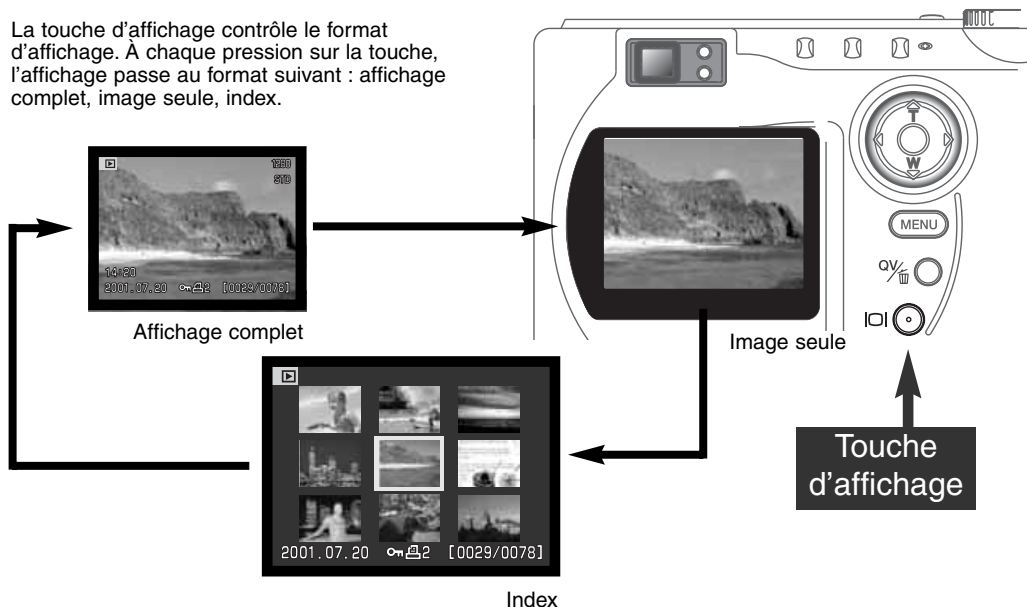

En affichage de visualisation d’index, les flèches Gauche/Droite du contrôleur commandent le déplacement du cadre jaune entourant une image vers la suivante ou la précédente. Lorsque l’image est encadrée, la date d’enregistrement, l’icône d’enregistrement vocal, le verrouillage et le statut d’impression ainsi que le numéro de vue sont affichés au bas de l’écran. L’image encadrée peut être supprimée par la touche QV/suppression (p. 69) ou l’enregistrement vocal peut être écouté en appuyant sur le contrôleur. Par une nouvelle pression sur la touche d’affichage, l’image encadrée est affichée en mode Lecture vue par vue. Il est possible d’afficher un index de 9 ou de 4 images. L’un ou l’autre sont sélectionnés dans le menu du mode Lecture (p. 72).

LECTURE AGRANDIE

En mode Lecture vue par vue, l'image peut être agrandie pour un examen approfondi. Cet agrandissement s'effectue en 3 étapes : 2x, 2.5X, et 3.5X. Les images au format 640 X 480 ne peuvent être agrandies que 2X. L'agrandissement maximal des images du zoom numérique 1024 X 768 est 3,2X.

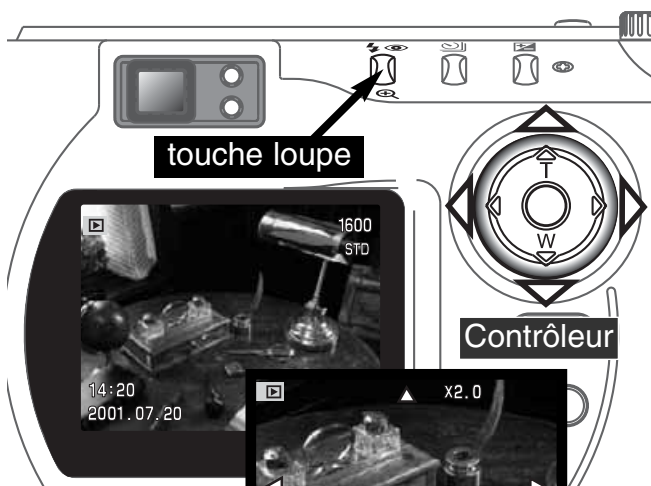

L'image à visualiser étant affichée, appuyer sur la touche Loupe.

- Le coefficient d'agrandissement est affiché sur l'écran ACL.
- L'image est agrandie au maximum de trois coefficients. Chaque pression sur la touche applique un coefficient d'agrandissement. À la dernière pression, l'image revient à sa taille normale.

Une fois l'image agrandie, les 4 flèches du contrôleur permettent de la faire défiler à l'écran.

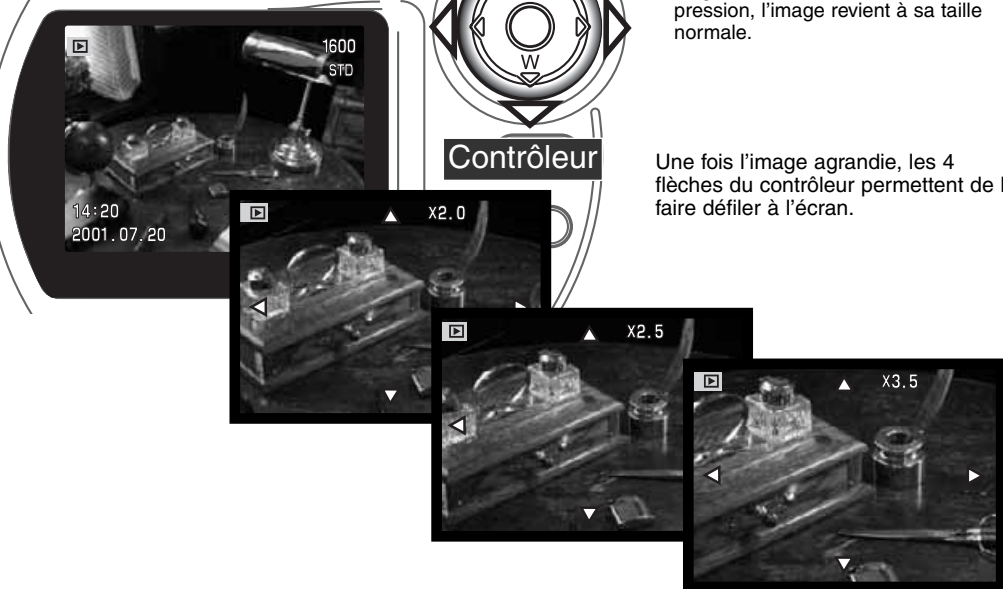

MODE LECTURE

NAVIGATION DANS LE MENU DU MODE LECTURE

En mode Lecture, appuyer sur la touche Menu pour activer le menu. La touche permet également de quitter le menu lorsque les réglages ont été effectués. Les 4 flèches du contrôleur sont utilisées pour déplacer le curseur dans le menu et la pression sur le contrôleur valide les réglages.



Activer le menu du mode Lecture avec la touche Menu. L'onglet Basique en haut du menu est surligné. A l'aide des flèches Gauche/Droite du contrôleur, surligner l'onglet de menu souhaité. Les sous-menus changent au fur et à mesure que les onglets sont surlignés.



Lorsque le sous-menu souhaité est affiché, les flèches Haut/Bas du contrôleur permettent de faire défiler les options. Surligner l'option dont le réglage doit être modifié.

- Lors du défilement en continu, le curseur passe directement du haut au bas du menu.



L'option dont le réglage doit être modifié étant surlignée, appuyer sur la flèche Droite du contrôleur : le réglage est affiché avec son niveau de réglage en cours.

- Pour revenir au menu des options, appuyer sur la flèche Gauche.



Surligner le nouveau niveau de réglage à l'aide des touches Haut/Bas.



Appuyer sur le contrôleur pour sélectionner le réglage surligné.

Contrôleur



MENU

Touche menu

Une fois le niveau de réglage sélectionné, le curseur revient au menu des options et le nouveau réglage est affiché. Il est alors possible de continuer à faire des modifications. Pour revenir en mode Lecture, appuyer sur la touche menu.

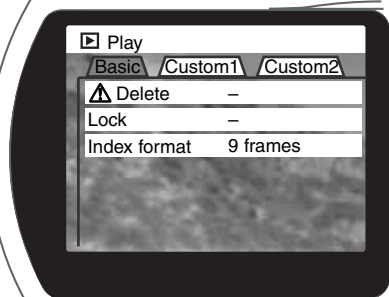

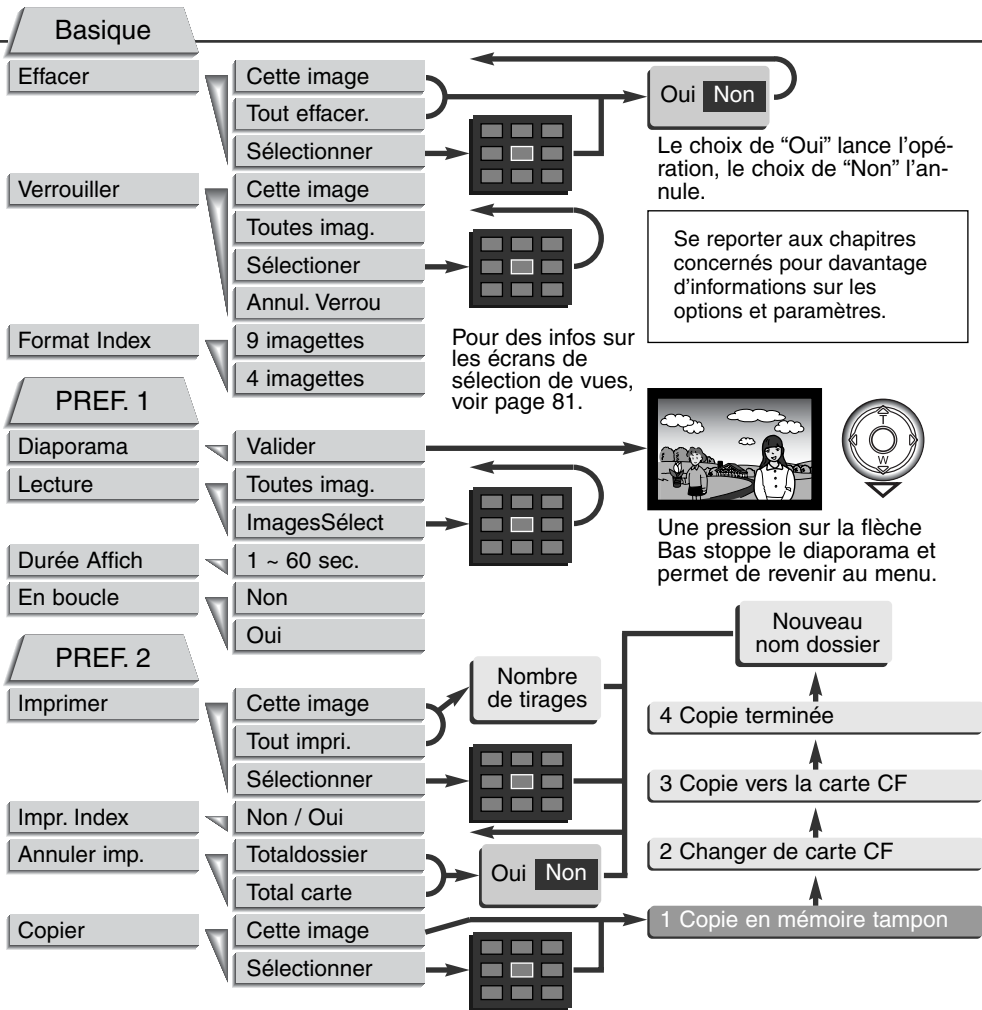

MENU DU MODE LECTURE - PARTIE BASIQUE

SUPPRESSION D'IMAGES

Attention à la fonction suppression : une fois supprimée, l'image est perdue définitivement.

Une, plusieurs ou l'ensemble des images d'un dossier peuvent être supprimées dans le menu du mode Lecture. Avant la suppression d'une image, un message de confirmation apparaît. Le choix de l'option "Oui" valide l'opération, celui de l'option "Non" l'annule. Pour supprimer les images d'un autre dossier, il faut le sélectionner au préalable dans la partie Préférences 1 du menu réglages (p. 84). L'option de suppression offre trois niveaux de réglage.

Cette image - suppression de l'image affichée ou surlignée en mode Lecture.

Tout effacer - suppression de toutes les images non verrouillées du dossier sélectionné.

Sélectionner - permet la suppression de plusieurs images. Lorsque ce réglage est sélectionné, un écran de sélection de vues s'affiche. Les flèches Gauche/Droite du contrôleur permettent de surligner la première vue à supprimer. Ensuite, la flèche Haut marque l'image d'une icône de corbeille. Pour désélectionner une image marquée pour la suppression, la surligner en l'entourant d'un cadre jaune et appuyer sur la flèche Bas : l'icône de corbeille disparaît. Procéder ainsi pour marquer toutes les images à supprimer. Appuyer sur le contrôleur pour confirmer l'opération (un message de confirmation apparaît) ou appuyer sur la touche Menu pour annuler l'opération et revenir au menu du mode Lecture. Lors du message de confirmation, la sélection de l'option "Oui" entraîne la suppression des images marquées.

La fonction de suppression efface uniquement les images non verrouillées. Une image verrouillée doit être déverrouillée avant d'être supprimée.

VERROUILLAGE D'IMAGES

Une, plusieurs ou l'ensemble des images d'un dossier peuvent être verrouillées. Une image verrouillée ne peut pas être supprimée, ni par la fonction suppression du menu du mode Lecture, ni par la touche QV/suppression. Par sécurité, les images importantes doivent être verrouillées. Pour verrouiller les images contenues dans d'autres dossiers, il faut les sélectionner au préalable dans la partie Préf. 1 du menu de réglages (p. 84). L'option de verrouillage offre quatre niveaux de réglage.

Cette image - verrouillage de l'image affichée ou surlignée en mode Lecture.

Toutes imag. - verrouillage de toutes les images non verrouillées du dossier sélectionné.

Sélectionner - permet le verrouillage ou le déverrouillage de plusieurs images. Lorsque ce réglage est sélectionné, un écran de sélection de vues s'affiche. Les flèches Gauche/Droite du contrôleur permettent de surligner la première vue à verrouiller. Ensuite, la flèche Haut marque l'image d'un icône de verrouillage (clé). Pour déverrouiller une image, la surligner en l'entourant d'un cadre jaune et appuyer sur la flèche Bas : l'icône de verrouillage disparaît. Procéder ainsi pour marquer toutes les images à verrouiller. Appuyer sur le contrôleur pour confirmer l'opération de verrouillage ou appuyer sur la touche Menu pour annuler l'opération et revenir au menu du mode Lecture.

Annul. Verrou - Toutes les images du dossiers sont déverrouillées.

Le verrouillage d'une image la protège de tout risque de suppression accidentelle. Attention : le verrouillage n'empêche pas la suppression des images lors du reformatage de la carte CompactFlash (p. 86).

CHANGEMENT DU FORMAT D'INDEX EN VISUALISATION D'INDEX

L'option de format d'index permet de visualiser un index de 9 ou de 4 vues. Tous les cas d'affichage d'index sont concernés.

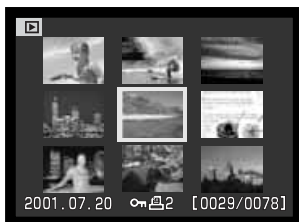

MENU DU MODE LECTURE - PRÉF. 1 (DIAPORAMA)

La partie Préf. 1 du menu du mode Lecture permet de contrôler la fonction Diaporama. Cette fonction affiche automatiquement les images d'un dossier dans leur ordre numérique décroissant.



Compteur de vues/Total des vues de la présentation.



Appuyer sur le contrôleur pour marquer une pause et relancer la présentation.



Pour annuler la présentation, appuyer sur la flèche Bas du contrôleur.

Options menu	Réglages	
Diaporama	Sélectionner	Lance la présentation du diaporama. Une pression au centre du contrôleur marque une pause. Pendant le diaporama, la pression sur la flèche Bas du contrôleur arrête la présentation et ramène au menu du mode Lecture.
Lecture	Toutes vues.	Sélectionne toutes les vues du dossier à afficher dans la présentation en diaporama.
	Vues sélectionnées	Permet de sélectionner certaines vues du dossier à afficher dans la présentation en diaporama. Le choix de cette option affiche l'écran de sélection de vues. Utiliser les flèches Gauche/Droite du contrôleur pour sélectionner en les surlignant, les vues à inclure dans la présentation. Une pression sur la flèche Haut coche la vue. Pour désélectionner une vue marquée, la surligner en l'entourant d'un cadre jaune et appuyer sur la flèche Bas : l'icône disparaît. Procéder ainsi pour marquer toutes les images à inclure dans la présentation. Appuyer sur le contrôleur pour valider les vues marquées, ou appuyer sur la touche Menu pour annuler l'opération et revenir au menu de Lecture.
Durée	1 - 60 s.	Permet de sélectionner la durée d'affichage de la vue dans le diaporama.
Retour en boucle	Oui/Non	Le choix de l'option "Oui" provoque la répétition en boucle du diaporama jusqu'à ce que la flèche Bas soit pressée. Avec le choix de l'option "Non", le diaporama est annulé après la fin de la présentation de toutes les vues et l'affichage revient au menu du mode Lecture.

MENU DU MODE LECTURE - PRÉF. 2

À PROPOS DU FORMAT DPOF

Cet appareil est conforme au format DPOF™ version 1.1 qui permet l'impression directe de tirages photo depuis les appareils numériques. Une fois le fichier DPOF créé, il suffit de confier la carte CompactFlash à un comptoir de travaux photo ou de l'insérer dans le logement pour carte CompactFlash d'une imprimante compatible. Lors de la création du fichier DPOF, celui-ci est enregistré dans un dossier misc. automatiquement créé sur la carte CompactFlash (p. 100).

CRÉATION D'UN FICHER D'IMPRESSION DPOF

Le menu d'Impression permet de préparer un ordre d'impression pour tirages photo standards à partir des images contenues dans un dossier. Une, plusieurs ou toutes les vues du dossier peuvent être imprimées. Si la carte CompactFlash comporte plusieurs dossiers, il est possible de créer un fichier d'impression pour chaque dossier. Les dossiers sont sélectionnés dans la partie Préf. 1 du menu Réglages (p. 84).

Cette image : pour créer un fichier DPOF pour la vue en cours d'affichage ou surlignée en mode Lecture.

Tout impri. : pour créer un fichier d'impression DPOF pour toutes les vues du dossier sélectionné dans la partie Préf. 1 du menu Réglages (p. 84).

Sélectionner : permet de choisir un groupe de vues à imprimer ou de spécifier des quantités de tirages différentes selon les vues. Lorsque ce réglage est sélectionné, un écran de sélection de vues s'affiche. Les flèches Gauche/Droite du contrôleur permettent de surligner la vue à imprimer. Ensuite, la flèche Haut marque l'image d'une icône d'impression. Le chiffre à côté de l'icône indique le nombre de tirages à effectuer. La flèche Haut permet d'augmenter le nombre de tirages, la flèche Bas permet de le diminuer. Il est possible d'imprimer jusqu'à 9 tirages. Pour désélectionner une vue, appuyer sur la flèche Bas jusqu'à ce que le chiffre atteigne 0 et que l'icône disparaisse. Procéder ainsi pour marquer toutes les images à imprimer. Appuyer sur le contrôleur pour confirmer la création du fichier DPOF ou appuyer sur la touche Menu pour annuler l'opération et revenir au menu du mode Lecture.

Lorsque les options "Cette image" ou "Toutes les images" sont choisies, un écran apparaît pour la saisie du nombre de tirages à effectuer pour chaque vue. 9 tirages au maximum peuvent être effectués. Utiliser les flèches Haut/Bas pour sélectionner le nombre de tirages souhaité. Si l'option "Toutes les images" a été sélectionnée pour créer le fichier d'impression, les vues enregistrées dans le dossier après la création du fichier n'y seront pas incluses.

Il n'est pas possible de créer des fichiers DPOF pour des images enregistrées avec un autre appareil et les fichiers DPOF créés avec d'autres appareils ne sont pas reconnus.

CRÉATION D'UN ORDRE D'IMPRESSION D'INDEX

Pour créer un ordre d'impression d'index pour toutes les vues d'un dossier, sélectionner l'option "Oui". Pour annuler une impression d'index, passer simplement à l'option "Non". Si un ordre d'impression d'index a été créé, les vues enregistrées dans le dossier après la création du fichier n'y seront pas incluses. Le nombre de vues imprimées par feuille diffère selon l'imprimante utilisée.



ANNULATION D'UN ORDRE D'IMPRESSION DPOF

L'option "Annuler imp." (annulation d'impression) efface les fichiers DPOF. Lors de la sélection de cette option, un message de confirmation apparaît : l'option "Oui" lance l'opération et efface le fichier. Une fois les vues imprimées, le fichier DPOF reste présent sur la carte CompactFlash. Il ne peut être supprimé que manuellement.

Total carte : pour annuler tous les fichiers d'impression de la carte.

Total dossier : pour annuler le fichier d'impression du dossier sélectionné. Les dossiers sont sélectionnés dans la partie Préférences 1 du menu Réglages (p. 84)

COPIES D'IMAGES

Les fichiers-images peuvent être copiés depuis une carte CompactFlash vers une autre. Il est possible de transférer jusqu'à 23 Mo. Chaque fois que la fonction copie est utilisée, un nouveau dossier est automatiquement créé pour contenir les images (p. 100). Les images avec enregistrement vocal associé sont copiées avec leurs fichiers audios. Les copies d'images verrouillées sont déverrouillées (p. 75). L'info DPOF n'est pas copiée.

Cette image - pour copier la vue en cours d'affichage.

Sélectionner : pour copier une ou plusieurs images. Lorsque ce réglage est sélectionné, un écran de sélection de vues s'affiche. Sélectionner l'image à copier en l'entourant d'un cadre jaune et appuyer sur la flèche Haut du contrôleur pour la marquer avec l'icône de sélection. Pour désélectionner une vue, la surligner et appuyer sur la flèche Bas pour faire disparaître l'icône. Procéder ainsi pour marquer toutes les images à copier. Appuyer sur le contrôleur pour continuer ou appuyer sur la touche Menu pour annuler l'opération et revenir au menu de Lecture.

Après sélection des images à copier, quatre messages sont affichés et surlignés. Lorsque le message "changer carte" est surligné, retirer la carte de l'appareil et mettre à la place celle où doit être copiée l'image. Presser le centre du contrôleur pour continuer ou la touche menu pour annuler la copie. Dès que le message d'achèvement de copie est surligné, un nouvel écran apparaît avec le nom du nouveau dossier contenant les images copiées. Appuyer sur le contrôleur pour revenir au menu.

Si trop d'images ont été sélectionnées, un témoin apparaît et la copie est annulée. Dans ce cas, diviser le nombre d'images sélectionnées en 2 ou 3 sections. Le message d'échec de copie s'affiche si une ou toutes les images ne peuvent être copiées. Vérifier quelles images ont été copiées sur la deuxième carte CompactFlash, puis répéter l'opération pour les images restantes.

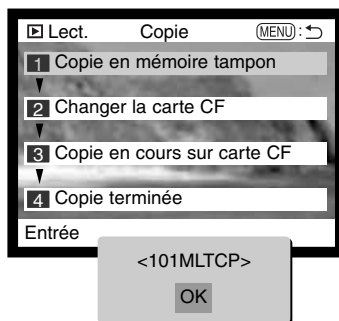

ÉCRAN DE SÉLECTION DE VUES

Lorsque la fonction Sélectionner est utilisée dans un menu, l'écran de sélection de vues apparaît. Cet écran permet de sélectionner plusieurs vues. Le format de l'index de visualisation peut être changé dans l'onglet Basique du menu du mode Lecture (p. 72).



Les touches Gauche/Droite du contrôleur permettent de déplacer le cadre jaune pour sélectionner une vue.

La touche Menu annule toute opération effectuée.

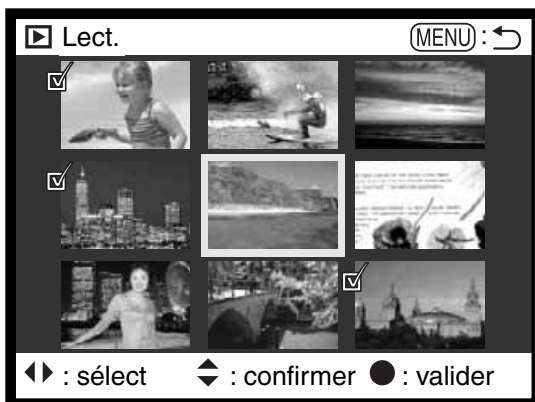

La flèche Haut du contrôleur permet de sélectionner la vue.

Une fois la vue sélectionnée, une icône de sélection apparaît à proximité de l'image. La touche Bas permet de désélectionner l'image en supprimant l'icône de sélection.

	<p>L'icône de corbeille indique que l'image est sélectionnée pour être supprimée.</p>
	<p>L'icône de clé indique que l'image est verrouillée ou sélectionnée pour l'être.</p>
	<p>L'icône de sélection indique que l'image est sélectionnée pour le diaporama ou pour être copiée sur une autre carte CompactFlash.</p>
	<p>L'icône d'imprimante indique que l'image est sélectionnée pour être imprimée. Le nombre affiché à proximité de l'icône indique le nombre de tirages souhaités.</p>

VISUALISATION DES IMAGES SUR UN TÉLÉVISEUR

Il est possible de visualiser sur un téléviseur les photos enregistrées par l'appareil. Ce dernier dispose en effet d'une sortie vidéo qui permet de relier l'appareil au téléviseur par l'intermédiaire d'un câble vidéo. L'appareil est compatible avec les standards NTSC et PAL. Les réglages de sortie vidéo peuvent être vérifiés et modifiés dans la partie Préférences 2 du menu Réglage (p 84).

1. Mettre le téléviseur et l'appareil hors tension.
2. Engager le mini-connecteur du câble vidéo dans la sortie vidéo de l'appareil.
3. Brancher l'autre extrémité du câble dans l'entrée vidéo du téléviseur.
 - Le connecteur jaune correspond à la vidéo, le connecteur blanc au son mono.
 - Le son est également transmis au haut-parleur de l'appareil lors de la connexion à un téléviseur.

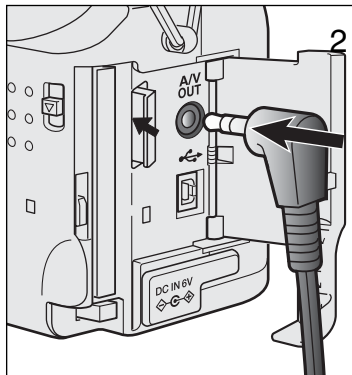

4. Mettre le téléviseur sous tension.
5. Régler le téléviseur sur le canal vidéo.
6. Mettre le sélecteur de mode de l'appareil en position Lecture.
 - Les moniteurs de l'appareil (viseur et écran ACL) ne sont pas activés lorsque l'appareil est relié à un téléviseur. L'affichage du mode Lecture est visible sur l'écran du téléviseur.

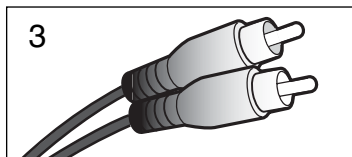

7. Visualiser les images selon la procédure décrite dans le chapitre du mode Lecture.

MODE RÉGLAGES

CONTRÔLE DU FONCTIONNEMENT DE L'APPAREIL

Ce chapitre comporte des informations détaillées sur le contrôle du fonctionnement de l'appareil et sur les opérations telles que la création et la sélection de dossiers-images. La navigation couvre les opérations du menu (p. 84). Le chapitre est suivi de la description détaillée des réglages.

HISTOIRE DE MINOLTA



La créativité et l'innovation ont de tout temps présidé à la conception des produits Minolta. L'Electro-zoom X, révélé à la Photokina de 1996 en Allemagne était un véritable exercice de style.

L'Electro-zoom X était un reflex mécanique à contrôle électronique de l'ouverture. Doté d'un objectif zoom intégré de 30 à 120 mm à ouverture f/3,5, il utilisait des films 16 mm et pouvait réaliser 20 photos au format 12x17 mm. Le déclencheur et le logement des piles étaient situés sur la poignée. Fabriqué sous forme de prototype, en série limitée, il reste l'un des appareils Minolta les plus rares.

MODE DE RÉGLAGE

NAVIGATION DANS LE MENU DU MODE RÉGLAGES

Pour accéder au menu, tourner simplement le sélecteur de mode en position Réglages. Les 4 flèches du contrôleur permettent de déplacer le curseur dans le menu. La pression sur le contrôleur valide le réglage.



L'onglet Basique du tableau étant active, utiliser les flèches Gauche/Droite du contrôleur pour surligner l'option de menu souhaitée. Les sous-menus changent selon l'onglet sélectionné.



Lorsque le menu souhaité est affiché, utiliser les flèches Haut/Bas du contrôleur (2) pour naviguer dans les options. Surligner l'option souhaitée pour en modifier le réglage.

- Lors du défilement en continu, le curseur passe du haut au bas du menu.



L'option à modifier étant surlignée, appuyer sur la flèche Droite du contrôleur. Le réglage en cours est affiché en surligné.

- Appuyer sur la flèche Gauche pour revenir au menu d'options.



Utiliser les flèches Haut/Bas pour surligner le nouveau réglage.



Appuyer sur le contrôleur pour valider le réglage surligné.

Contrôleur

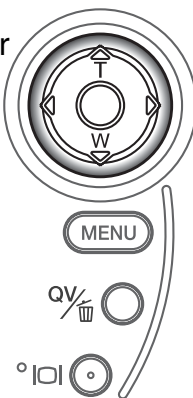

Une fois le réglage sélectionné, le curseur revient au menu d'options et le nouveau niveau de réglage est affiché. Il est alors possible d'effectuer d'autres réglages.

Réglages

Basic Préf. 1 Préf. 2

Lumino. Écran 3

▲ Formater -

Éco énergie 1 min

Effets son Marche

Langue Français

Basique

Lumino. Écran	1 (faible) -5 (forte)
Formater	Valider
Eco énergie	1, 3, 5, ou 10 min.
Effets son	Arrêt

SonDécl. OFF
SonDécl.seul
Marche

Volume	1 (faible) -3 (forte)
Langue	Japonais

Anglais
Néerlandais
Français
Espagnol

Oui Non

Le choix de "Oui" confirme l'opération. Le choix de "Non" l'annule.

Se référer aux chapitres suivants pour les descriptions des options de menus et de leur réglages.

PREF. 1

Mémo No fichier	Marche/Arrêt
Choix dossier	(noms de dossier)

PREF. 2

Régl.Par Défaut	Valider
RéglageDate/H	Valiser
Format Date	A/Mois/Jour
	Mois/Jour/An
	Jour/Mois/An
Sortie vidéo	NTSC
	PAL

Oui Non

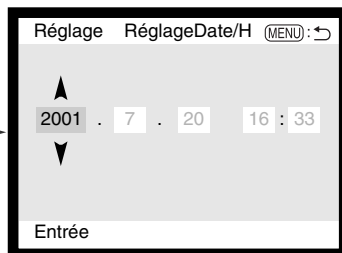

Sur l'écran de réglage de la date et de l'heure, utiliser les flèches Gauche/Droite du contrôleur pour sélectionner l'année, le mois, le jour, l'heure et les minutes, puis les flèches Haut/Bas pour modifier les couleurs. Appuyer sur le contrôleur pour valider le calendrier et l'horloge.

MODE DE RÉGLAGE

MENU RÉGLAGES - PARTIE BASIQUE

L'onglet Basique du menu Réglages permet d'effectuer des modifications de fonctionnement général de l'appareil et de formater les cartes CompactFlash.

LUMINOSITÉ DE L'ÉCRAN

La luminosité de l'écran ACL peut être réglée sur 5 niveaux de 1 (faible) à 5 (forte). À chaque sélection de niveau de réglage par surlignage, l'écran modifie sa luminosité en conséquence. La pression sur le contrôleur valide le réglage surligné.

FORMATAGE DES CARTES COMPACTFLASH

Le formatage d'une carte CompactFlash supprime toutes les données enregistrées sur cette carte.

La fonction de formatage permet d'effacer toutes les données d'une carte CompactFlash. Avant d'effectuer le formatage, copier les éventuelles données présentes sur la carte vers un autre support de stockage. Le verrouillage des images ne les protège pas de l'effacement par formatage de la carte.

Lorsque la fonction de formatage est sélectionnée et validée, un message de confirmation apparaît. Le choix de l'option "Oui" lance le formatage. Le choix de l'option "Non" annule l'opération. Une fois le formatage effectué, un message le confirme. Appuyer sur "OK" pour revenir au menu Réglages.

Si le message de non-reconnaissance de la carte apparaît, la carte chargée dans l'appareil peut nécessiter d'être formatée. Cela peut être le cas pour une carte CompactFlash utilisée dans un autre appareil. Si le message de carte inutilisable apparaît, cela signifie que la carte n'est pas compatible avec l'appareil et qu'elle ne peut pas être formatée.

ÉCONOMIE D'ÉNERGIE

L'appareil éteint automatiquement l'écran au bout d'un certain temps de non-utilisation afin d'économiser les piles. La durée de cette période peut être choisie entre des valeurs de 1, 3, 5 et 10 minutes. L'option de coupure d'alimentation automatique n'agit pas sur la temporisation d'affichage de l'écran ACL : celui-ci s'éteint toujours au bout de 30 secondes. Pour restaurer l'affichage, appuyer à mi-course sur le déclencheur ou sur la touche de sélection d'affichage.

Lorsque l'appareil est raccordé à un ordinateur, la durée de la temporisation avant coupure d'alimentation automatique est réglée à 10 minutes et ne peut pas être modifiée.

EFFETS SONORES

Les signaux sonores peuvent être activés ou désactivés. Lorsqu'ils sont activés, les bips sonores et les effets sonores sont en service. Les effets sonores simulent le bruit du déclencheur. Bips et effets sonores peuvent être activés indépendamment.

Menu réglage	
Arrêt	Tous les effets sonores sont stoppés.
SonDécl. OFF	Bips sonores soulignant les opérations de l'appareil uniquement.
SonDécl. seul	Simulation du déclencheur. Pas de bips sonores.
Activé	Bips et effets sonores.

VOLUME

Le niveau sonore du haut-parleur peut être augmenté ou diminué. Cette opération n'agit que sur les signaux sonores sans modifier les niveaux sonores des mémos ou des pistes son vidéo.

LANGUE

La langue utilisée pour l'affichage des menus peut être modifiée.

MENU RÉGLAGES - PRÉFÉRENCES 1

La partie Préférences 1 du menu Réglages contrôle le séquençement des numéros de fichiers et la sélection des dossiers. Voir page 100 pour davantage d'informations sur l'organisation des dossiers sur la carte CompactFlash.

NUMÉRO DE FICHER (#) MÉMOIRE

Lorsque la mémoire de numéro de fichier est sélectionnée et qu'un nouveau dossier est créé, le premier fichier enregistré dans le dossier a un numéro supérieur d'une unité au dernier fichier enregistré. Si la mémoire de numéro de fichier est désactivée, le fichier a un numéro supérieur d'une unité au dernier fichier enregistré dans le dossier.

Si la mémoire de numéro de fichier est active lors d'un changement de carte CompactFlash, le premier fichier enregistré sur la nouvelle carte aura un numéro plus grand d'une unité que le dernier fichier enregistré sur la carte précédente si cette nouvelle carte ne contient pas déjà une image avec un numéro de fichier plus grand. Si c'est le cas, le numéro de fichier de la nouvelle image sera plus grand d'une unité que le plus grand numéro de fichier déjà présent sur la carte.

SÉLECTION D'UN DOSSIER

Cette option permet de sélectionner un dossier existant. Une fois le dossier sélectionné, toutes les images sont enregistrées dans ce dossier. En modes Quick view ou Lecture, seules les images du dossier sélectionné peuvent être visualisées.

À l'exception du réglage "Toutes les images" de la partie Préférences 2 du menu Lecture, les changements effectués à partir des menus s'appliquent uniquement aux images du dossier sélectionné. Pour effectuer des changements s'appliquant à toutes les images contenues dans plusieurs dossiers, chaque dossier doit être sélectionné et les opérations du menu répétées pour chaque dossier. Le formatage d'une carte efface tous les dossiers, qu'ils soient ou non sélectionnés.

MENU RÉGLAGE - PRÉFÉRENCES 2

RÉINITIALISATION DE L'APPAREIL

Cette fonction agit sur tous les modes. À sa sélection, un message de confirmation apparaît : le choix de "Oui" réinitialise les fonctions et les réglages ci-dessous. L'option "Non" annule l'opération.

	Réglage par défaut	Page
Mode d'exposition	Programme	52
Mode de mise au point	Autofocus	56
Zone AF	Zone AF large	48
Zoom numérique	Marche	22
Mode cadence	Vue par vue	32
Mode flash	Flash auto	30
Qualité d'image	Standard	41
Format d'image	2272 X 1704	40
Enregistrement vocal	Arret	43
Impression de date	Arret	44
Lecture instantanée	Arret	45
Mode de mesure	Multizones	58
Correction d'exposition	0,0	46
Sensibilité (ISO)	Auto	57
Balance des blancs	Balance des blancs Auto	54
Bracketing	0,5 IL	59
Mode couleurs	Couleurs	60

Suite page suivante

MODE DE RÉGLAGE

	Réglage par défaut	Page
Netteté	Normal	60
Contraste	Normal	60
Saturation des couleurs	Normal	60
Format de planche-index	9 vues	75
Temporisation (Diaporama)	5 secondes	76
Répétition (Diaporama)	Non	76
Impression d'index	Non (annulée)	79
Luminosité de l'écran ACL	3	86
Temporisation avant auto-extinction	1 minute	87
Effets son	Marche	87
Mémoire de numéro de fichier	Arret	88

RÉGLAGE DE LA DATE ET DE L'HEURE

Il est important de régler précisément l'horloge de l'appareil. Lors de l'enregistrement d'une photo ou d'une vidéo, la date et l'heure sont enregistrées avec l'image, affichées pendant la visualisation et peuvent être lues avec le logiciel utilitaire DiIMAGE du CD-Rom. L'horloge est également utilisée pour l'impression de la date (p. 44).

Lorsque l'option réglage de date et heure est sélectionnée et validée, l'affichage Date/heure apparaît. Les flèches Gauche/Droite du contrôleur permettent de sélectionner le paramètre à modifier et les flèches Haut/Bas permettent d'effectuer les modifications de valeurs. De gauche à droite, l'écran affiche l'année, le mois, le jour, l'heure et les minutes. Lorsque la date et l'heure ont été réglées, valider les réglages en appuyant sur le contrôleur.

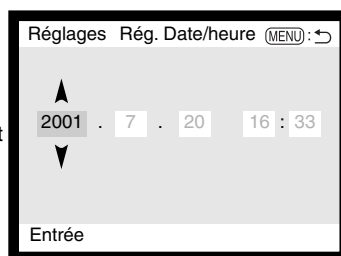

RÉGLAGE DU FORMAT DE DATE

Le format de date peut être modifié de la façon suivante : An/Mois/Jour (année, mois, jour); Mois/Jour/An (mois, jour, année); Jour/Mois/An (jour, mois, année). Il suffit de sélectionner le format et de le valider en appuyant au centre du contrôleur. Le nouveau format est affiché dans le menu.

SORTIE VIDÉO

Les images enregistrées par l'appareil peuvent être visualisées sur un téléviseur (p. 82). La sortie vidéo peut être commutée en NTSC ou en PAL. le standard NTSC est utilisé aux États-Unis et le PAL en Europe. Vérifier le standard utilisé dans votre pays.

L'HISTOIRE DE MINOLTA

Le 20 février 1962, John Glenn a été le premier américain à tourner en orbite autour de la Terre. À bord de son vaisseau spatial, un Minolta Hi-matic l'accompagnait pour photographier cet événement historique. Au cours de son vol orbital de 4 heures 55 minutes et 23 secondes, il fit 3 fois le tour de la Terre à la vitesse moyenne de 28.000 Km/h.

John Glenn se rendit au Japon, à l'usine Minolta de Sakai, le 24 mai 1963 pour planter un arbre afin de commémorer cet événement. Cet arbre, un palmier, est toujours dans la cour de l'usine et mesure désormais 8 mètres de haut.

Et l'appareil ? Il n'a pas été perdu. Il est exposé au musée de la Smithsonian Institution's National Air and Space de Washington. Il est visible, avec d'autres objets ayant appartenu à John Glenn durant son vol, dans la salle 210 "Apollo to the Moon".



MODE TRANSFERT DE DONNÉES CONNEXION À UN ORDINATEUR

Merci de lire consciencieusement ce chapitre avant de connecter l'appareil à un ordinateur. Des informations complémentaires sur l'installation et l'utilisation du logiciel utilitaire DiMAGE sont fournies dans le mode d'emploi qui l'accompagne. Ce mode d'emploi ne renseigne pas sur le fonctionnement de base d'un ordinateur et de son système d'exploitation. Consulter le mode d'emploi de l'ordinateur.

Lorsque l'appareil est connecté directement à l'ordinateur et utilisé comme périphérique de stockage, l'ordinateur doit être équipé d'un port USB comme interface standard. Le fabricant doit garantir que l'ordinateur et son système d'exploitation acceptent l'interface USB. Les systèmes d'exploitation ci-dessous sont acceptés par l'appareil.

Compatible IBM PC / AT

Windows 98, 98SE, Me, 2000
Professionnel et XP.

Macintosh

Mac OS 8.6 ~ 9.2.1 et Mac OS X 10.1

Les utilisateurs de Windows 98 et 98 seconde édition devront installer le pilote inclus dans le CD-Rom du logiciel DiMAGE (p. 67). Les utilisateurs de Mac OS 8.6 devront télécharger et installer un pilote USB de périphérique de stockage à partir du site web Apple (p. 70).

Les possesseurs d'appareils numériques DiMAGE 7, 5, S304, X ou 2330 ayant installé le pilote Windows 98 devront recommencer la procédure d'installation. La version mise à jour du pilote, incluse dans le CD-Rom du logiciel DiMAGE, est nécessaire au fonctionnement de DiMAGE S404 avec un ordinateur. Cette nouvelle version n'affecte en rien les performances des appareils DiMAGE 7, 5, S304, X ou 2330.

SYSTÈME REQUIS POUR ARCSOFT PHOTOIMPRESSION

Compatible IBM PC / AT	Macintosh
ordinateur à base de Pentium	Power PC
Windows 95, 98, 98SE, NT 4.0, Me, 2000 Professional, et XP.	Mac OS 8.5 - 9.2.1
32 Mo de RAM ou plus (128 Mo ou plus avec Windows XP)	32 Mo de RAM ou plus (64 Mo ou plus recommandés)
125 Mo ou plus d'espace disque	120 Mo ou plus d'espace disque
32.000 couleurs ou plus	32.000 couleurs ou plus

PhotoImpression est un logiciel de retouche photo. Pour l'installer, suivre les instructions du dossier Lisez-moi du programme d'installation.

SYSTÈME REQUIS POUR QUICKTIME

Compatible IBM PC / AT
ordinateur à base de Pentium
Windows 95, 98, 98SE, NT, Me ou 2000 professionnel
32 Mo de RAM ou plus
Carte son Sound Blaster ou compatible
DirectX 3.0 ou supérieur recommandé

QuickTime permet de visualiser des clips vidéo et écouter des séquences sonores. Pour l'installer, suivre les instructions du dossier Lisez-moi du programme d'installation. Les utilisateurs de Macintosh peuvent télécharger gratuitement QuickTime à partir du site Apple : <http://www.apple.com>.

NOTES

Pour visualiser correctement les images sur votre ordinateur, il peut être nécessaire de régler l'espace couleurs. Consulter le mode d'emploi de l'ordinateur à ce sujet, afin de procéder au réglage suivant : sRGB, température de couleur 6500°K et gamma de 2.2. Les modifications d'images effectuées à l'aide des contrôles de contrastes et de saturation des couleurs seront répercutés sur les logiciels utilisant la fonction de correspondance des couleurs.

MODE DE TRANSFERT DE DONNÉES

CONNEXION DE L'APPAREIL À UN ORDINATEUR

Un jeu de piles neuves doit être installé avant de connecter l'appareil à un ordinateur. L'utilisation de l'adaptateur secteur (vendu séparément) est recommandée. Pour les utilisateurs de Windows 98 98SE et de Mac 8.6, lire les chapitres respectivement consacrés aux modalités de connexion au système avant de relier l'appareil à l'ordinateur (Windows 98 - p. 96, OS 8.6 - p. 99).

1 Démarrer l'ordinateur.

- L'ordinateur doit être en marche avant d'effectuer la connexion.

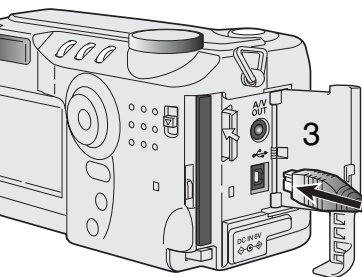

2 Charger la carte CompactFlash dans l'appareil.

- Vérifier que la carte est bien dans l'appareil. Pour changer de carte CompactFlash alors que l'appareil est connecté à l'ordinateur, voir page 104.

3 Ouvrir la porte du logement carte. Raccorder le petit connecteur du câble USB à l'appareil.

- Vérifier que le connecteur est bien raccordé.

4 Raccorder l'autre extrémité du câble USB au port USB de l'ordinateur.

- Vérifier que le connecteur est bien raccordé.
- L'appareil doit être relié directement au port USB de l'ordinateur. La liaison par l'intermédiaire d'un Hub USB risque de provoquer un mauvais fonctionnement de l'appareil.

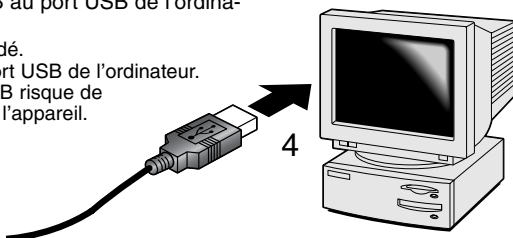

- 5 Placer le sélecteur de mode en position Transfert de données
- Un écran apparaît pour indiquer le début du processus de connexion. Lorsque le signal a été reçu par l'ordinateur, l'écran de l'appareil s'éteint.

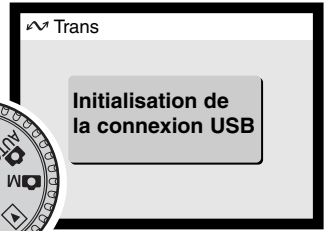
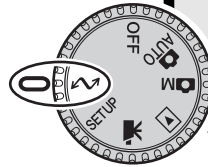

Lorsque l'appareil est bien connecté à l'ordinateur, un icône apparaît dans le poste de travail. Avec Windows XP, la fenêtre du disque amovible s'ouvre. Si l'ordinateur ne reconnaît pas l'appareil, déconnecter ce dernier et redémarrer l'ordinateur. Renouveler alors la procédure décrite ci-dessus.



MODE DE TRANSFERT DE DONNÉES

CONNEXION À WINDOWS 98 ET 98SE

Le pilote doit être préalablement installé. Il peut être installé automatiquement par l'utilitaire d'installation DiMAGE ou manuellement à partir du système d'installation d'un nouveau pilote. Voir instructions page suivante. Pendant l'installation, si le système d'exploitation demande le CD-Rom Windows 98, charger ce dernier dans le lecteur de CD-Rom et suivre les instructions affichées à l'écran.

INSTALLATION AUTOMATIQUE



Avant de connecter l'appareil à l'ordinateur, charger le CD-Rom du logiciel DiMAGE dans le lecteur de CD-Rom. Le menu d'installation est automatiquement initialisé. Pour installer automatiquement le pilote USB Windows 98, cliquer sur le bouton de lancement de l'installation de périphérique USB. Une fenêtre apparaît pour confirmer que le pilote doit être installé. Cliquer sur "Oui" pour continuer.

Lorsque le pilote a été correctement installé, une fenêtre apparaît. Cliquer sur "OK". Redémarrer l'ordinateur avant de connecter l'appareil (p. 94).



INSTALLATION MANUELLE

Pour installer manuellement le pilote Windows 98, suivre les instructions du chapitre “Connexion à un ordinateur” page 94.

Lorsque l'appareil est relié à l'ordinateur, le système détecte un nouveau périphérique et la fenêtre d'installation d'un nouveau périphérique s'ouvre. Charger le CD-Rom Logiciel DIMAGE dans le lecteur. Cliquer sur “Suivant”.



Le logiciel vous guide pour rechercher le pilote approprié. Cliquer sur “suivant”.

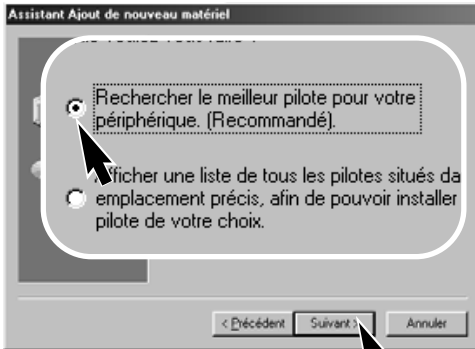

Choisir la destination du pilote. Il est possible d'utiliser la fenêtre “Parcourir”. Lorsque la destination est affichée dans la fenêtre, cliquer sur “Suivant”.

- Le pilote doit être sélectionné dans : Win98\USB.



Suite page suivante

MODE DE TRANSFERT DE DONNÉES



Le programme d'installation d'un nouveau logiciel confirme l'emplacement du pilote. Cliquer sur "Suivant" pour installer le pilote dans le système.

- L'un des trois pilotes suivants peut être sélectionné : MNLVENUM.inf, USBPDR.inf ou USBSTRG.inf.
- La lettre identifiant le lecteur de CD-ROM varie selon les ordinateurs.

La dernière fenêtre confirme que le pilote a bien été installé. Cliquer sur "Terminé" pour fermer le programme d'installation. Redémarrer l'ordinateur.

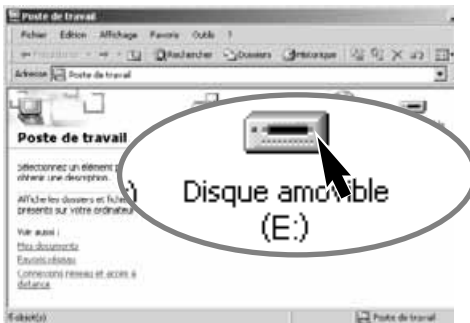

Lorsque la fenêtre du poste de travail est ouverte, une nouvelle icône de disque amovible est affichée. Double-cliquer sur l'icône pour accéder à la carte CompactFlash contenue dans l'appareil (voir page 100).

CONNEXION À MAC OS 8.6

Pour accéder à l'appareil à partir de Mac OS 8.6, le fichier USB "storage support 1.3.5.smi" doit d'abord être installé. Ce logiciel est fourni gratuitement par Apple Computer, Inc. Il peut être téléchargé depuis le site de mise à jour Apple <http://www.apple.com/support>.



USB Storage Support 1.3.5.smi

Pour télécharger et installer ce logiciel, suivre les instructions du site Apple. Lire les fichiers d'instructions associés.

ÉCONOMIE D'ÉNERGIE (MODE TRANSFERT DE DONNÉES)

Si l'appareil ne reçoit pas de commande de lecture ou d'écriture durant 10 minutes, son alimentation est automatiquement coupée afin d'économiser les piles. Lors de cette coupure d'alimentation, un message peut apparaître sur l'écran de l'ordinateur. Cliquer sur "OK". Il n'y a de risque ni pour l'appareil ni pour l'ordinateur.

Mettre l'appareil hors tension à partir du sélecteur de mode. Reprendre alors la connexion USB en replaçant le sélecteur de mode en position Transfert de données.

MODE DE TRANSFERT DE DONNÉES

ORGANISATION DES DOSSIERS DE LA CARTE COMPACTFLASH



icône du lecteur



Misc

Le dossier misc. contient des fichiers d'impression DPOF (p. 78).



Dcim

Les deux derniers chiffres du nom de dossier indiquent l'appareil utilisé pour enregistrer les images : "12" correspond à un DiIMAGE S404.

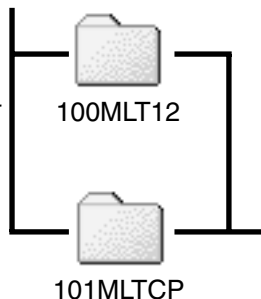

PICT0001.TIF



PICT0001.THM

Image en Super-fin

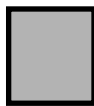

PICT0002.JPG

Image en Fin, Standard ou Économique

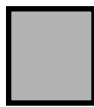

PICT0002.WAV

Fichiers audio PICT0002



PICT0003.AVI



PICT0003.THM

Vidéo

Les images copiées d'une carte CompactFlash vers une autre (p. 80) sont placées dans un dossier avec un nom se terminant par "CP." Lorsqu'un nouveau dossier est créé, le nombre à trois chiffres de son nom est plus grand d'une unité que le plus grand numéro de dossier de la carte.

Une fois l'appareil connecté à l'ordinateur, un simple double-clic sur les icônes permet d'accéder aux fichiers-images correspondants. La copie des images peut alors s'effectuer par glisser-copier des icônes vers un dossier de l'ordinateur. Les fichiers et les dossiers de la carte CompactFlash peuvent être supprimés depuis l'ordinateur.

Le numéro d'index du fichier-image peut ne pas correspondre au numéro de vue. Lorsque des images sont supprimées de la carte, le compteur de vues s'adapte afin d'indiquer le nouveau nombre d'images enregistrables dans le dossier et ré-assigne les numéros de vues en conséquence. Les numéros d'index des fichiers-images ne changent pas lorsqu'une image est supprimée. Lorsqu'une nouvelle image est enregistrée, il lui est assigné un numéro supérieur d'une unité au plus grand numéro d'index du dossier. Les numéros de fichiers peuvent être gérés par la fonction mémoire de numéros de la partie Préférences 1 du menu Réglages (p. 88).

Lorsque le numéro d'index du fichier image dépasse 9,999, un nouveau fichier est créé avec un numéro plus grand que le plus grand des numéros du dossier de la carte CompactFlash, de 100MLT12 à 101MLT12 par exemple. Lorsqu'un fichier DPOF est créé pour un ordre d'impression (p. 78), un dossier misc. est automatiquement créé pour contenir le fichier de la carte.

NOTES

Les fichiers-images contiennent des données exif comprenant l'heure et la date d'enregistrement de l'image ainsi que les paramètres utilisés pour la prise de vue. Ces données peuvent être visualisées par l'appareil ou avec l'utilitaire DiMAGE Image Viewer.

Si une image de l'appareil est ouverte dans une application de retouche photo telle que Arcsoft PhotoImpression, puis enregistrée par-dessus l'originale, l'information de marquage exif est effacée. Avec un logiciel autre que DiMAGE Image Viewer, toujours renommer le fichier-image pour protéger l'information de marquage exif.

MODE DE TRANSFERT DE DONNÉES

DÉCONNEXION DE L'APPAREIL DE L'ORDINATEUR

Ne jamais déconnecter l'appareil lorsque la lampe témoin est allumée.
Les données et la carte CompactFlash risquent d'être définitivement endommagées.

WINDOWS 98 ET 98SE

Vérifier que la lampe témoin d'accès n'est pas allumée. Placer le sélecteur de mode sur une autre position puis débrancher le câble USB.

WINDOWS ME, WINDOWS 2000 PROFESSIONNEL ET XP



Pour déconnecter l'appareil, cliquer sur l'icône d'éjection de périphérique de la barre de tâches. Une petite fenêtre s'ouvre pour indiquer le périphérique à déconnecter.

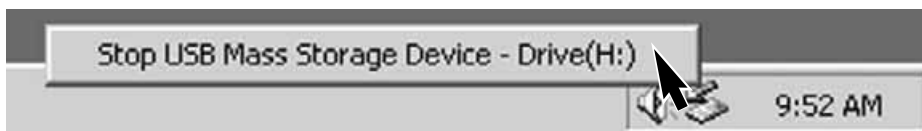

Cliquer dans la petite fenêtre pour déconnecter le périphérique. Une fenêtre apparaît. Cliquer sur "OK". Placer le sélecteur de mode sur une autre position puis débrancher le câble USB.



Lorsque plusieurs périphériques sont connectés à l'ordinateur, renouveler la procédure ci-dessus à l'exception du clic droit sur l'icône d'éjection. Ceci entraîne l'ouverture de la fenêtre d'éjection et le clic sur la fenêtre du périphérique concerné.

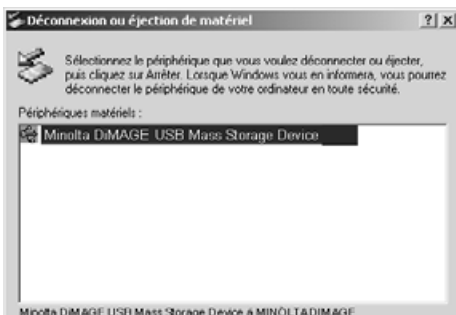

Le périphérique à arrêter s'affiche dans la fenêtre d'éjection. Cliquer sur "Stop" après l'avoir surligné.

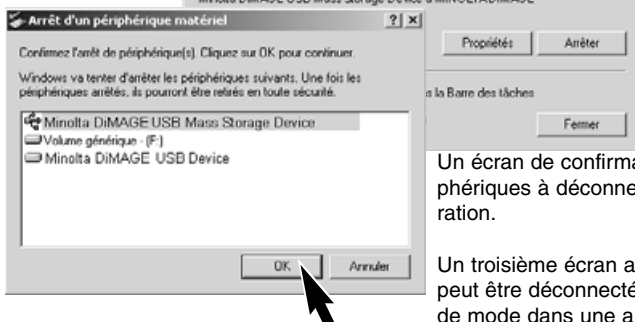

Un écran de confirmation apparaît pour indiquer les périphériques à déconnecter. Un clic sur "OK" confirme l'opération.

Un troisième écran apparaît pour indiquer que l'appareil peut être déconnecté de l'ordinateur. Placer le sélecteur de mode dans une autre position et débrancher le câble USB.

MACINTOSH

Vérifier que la lampe témoin d'accès n'est pas allumée puis faire glisser l'icône du périphérique dans la corbeille.

Débrancher le câble USB.

- Si le câble USB est débranché avant l'étape 1, un message s'affiche. Toujours effectuer la première étape avant de débrancher le câble.

MODE DE TRANSFERT DE DONNÉES

CHANGEMENT DE CARTE COMPACTFLASH (MODE TRANSFERT)

Procéder avec prudence lorsque l'on change de carte CompactFlash alors que l'appareil est connecté à un ordinateur. Les données pourraient être perdues ou endommagées si l'appareil n'est pas correctement connecté.

Vérifier que la lampe témoin d'accès est éteinte
avant de retirer la carte CompactFlash

WINDOWS 98 ET 98SE

1. Mettre l'appareil hors tension.
2. Changer la carte CompactFlash.
3. Placer le sélecteur de mode en position Transfert pour rétablir la connexion USB.

WINDOWS ME, 2000 PROFESSIONNEL ET XP

1. Interrompre la connexion USB selon les instructions de la page 102.
2. Mettre l'appareil hors tension.
3. Changer la carte CompactFlash.
4. Placer le sélecteur de mode en position Transfert pour rétablir la connexion USB.

MACINTOSH

1. Faire glisser l'icône du périphérique dans la corbeille pour interrompre la connexion USB (p 103).
2. Mettre l'appareil hors tension.
3. Changer la carte CompactFlash.
4. Placer le sélecteur de mode en position Transfert pour rétablir la connexion USB.

PROBLÈMES ET SOLUTIONS

Ce chapitre décrit des problèmes de fonctionnement mineurs. Pour des problèmes plus importants ou une panne fréquente, contactez le SAV Minolta.

Problème	Symptôme	Cause	Solution
L'appareil ne fonctionne pas.	Aucun affichage sur les écrans et dans le viseur.	Les piles sont usées.	Les remplacer (p. 16).
		Les piles sont mal installées.	Les remettre en place en vérifiant que leurs polarités sont correctement orientées comme indiqué (p.16).
		L'adaptateur secteur n'est pas correctement branché.	Vérifier que l'adaptateur est bien raccordé à l'appareil et à une prise secteur (p. 18).
	L'appareil s'est accidentellement mis en service dans un sac ou une valise, ou l'objectif a été gêné lors de son extension.	Mettre l'appareil hors service, puis le redémarrer pour le réinitialiser.	
Le déclenchement n'intervient pas.	"000" est affiché sur le compteur de vues.	La carte CompactFlash est pleine et ne peut plus enregistrer de nouvelles images avec les réglages de format et la qualité requises.	Charger une nouvelle carte CompactFlash (p. 18), supprimer quelques images (p. 72) ou changer les réglages de format et de qualité (p. 38, 50).
	Pas de témoin de carte à l'écran.	Il n'y a pas de carte CompactFlash dans l'appareil.	Charger une carte CompactFlash (p. 18).

PROBLÈMES ET SOLUTIONS

Problème	Symptôme	Cause	Solution
Les images ne sont pas nettes.	Le témoin de mise au point est rouge.	Le sujet est trop proche.	Vérifier que le sujet est dans la plage de distances (P 24) ou passer en mode macro (p. 28).
		L'appareil est en mode Macro.	Annuler le mode Macro (p. 28).
		Une situation particulière rend la mise au point impossible (p.25).	Utiliser la mémorisation du point pour faire le point sur un sujet situé à même distance que le sujet principal (p 24) ou faire le point en manuel (p. 56).
	Photos intérieures ou réalisées par faible lumière sans flash.	Une vitesse lente peut induire des flous de bougé ou un manque de netteté générale.	Utiliser un trépied ou augmenter la sensibilité de l'appareil (p. 50) ou utiliser le flash (p. 30).
La cadence continue ne fonctionne pas.	La qualité d'image est réglée sur Super fin.		changer le réglage de qualité d'image (p. 38, 50).
Les photos au flash sont trop sombres.		Le sujet est en dehors de la portée du flash (p. 57).	Se rapprocher du sujet ou augmenter la sensibilité de l'appareil (p. 50).
"Err" s'affiche sur l'écran de contrôle.	Mettre l'appareil hors service et retirer les piles ou débrancher le cordon d'alimentation. Attendre la disparition du message avant de réinsérer les piles ou rebrancher l'appareil. Laisser le refroidir avant de retirer les piles ou la carte Compactflash.		

Problème	Symptôme	Cause	Solution
Paramètres de prise de vues affichés mais écran noir ou blanc.	L'appareil est en mode manuel (M).	La combinaison des paramètres vitesse/ouverture donne une sur-exposition ou une sous-exposition extrême.	Changer la vitesse ou l'ouverture jusqu'à ce que l'image apparaisse à l'écran (p. 53).

Si l'appareil ne fonctionne pas normalement, le mettre hors tension. Retirer et réinstaller les piles ou débrancher l'adaptateur secteur. Toujours mettre l'appareil hors tension par le sélecteur de mode sous peine d'endommager la carte CompactFlash.

Le fonctionnement intensif de l'appareil provoque une élévation de température. La carte CompactFlash et les piles ou accus peuvent être très chauds.

A PROPOS DES ACCUS Ni-MH

Nettoyer les plots des accus Ni-MH à l'aide d'un tissu sec. L'appareil, grâce à son informatique complexe, gère en particulier les niveaux de charge. Si les plots des accus sont sales, les indicateurs de charge risquent d'être faussés. Si les performances des accus sont anormalement faibles, nettoyer leurs plots à l'aide d'un tissu propre et sec.

Lorsque les accus Ni-MH sont fréquemment rechargés avant d'être complètement déchargés, leur performance diminue. Attendre qu'ils soient complètement déchargés avant de les recharger.

PROBLÈMES ET SOLUTIONS

RETRAIT DU PILOTE WINDOWS

1. Charger une carte mémoire dans l'appareil et le connecter à l'ordinateur à l'aide du câble USB. Vérifier qu'aucun autre périphérique n'est connecté durant l'opération.

2. Cliquer droit sur l'icône Poste de travail. Sélectionner "Propriétés" dans le menu déroulant.

Windows XP : à partir du menu Démarrer, aller au panneau de contrôle. Cliquer sur Performance et Maintenance puis sur Système pour ouvrir la fenêtre des propriétés du système.

3. Windows 2000 et XP : sélectionner l'onglet Matériel de la fenêtre des propriétés, puis cliquer sur Gestionnaire de périphériques.

Windows 98 et ME : cliquer sur l'onglet Gestionnaire de périphériques de la fenêtre des propriétés.

4. Le pilote est situé dans le contrôleur USB ou dans un autre site du Gestionnaire de périphériques. Cliquer sur les sites pour afficher les fichiers. Le pilote doit apparaître, complété du nom de l'appareil photo (sauf exceptions) avec un point d'interrogation ou d'exclamation.

5. Cliquer sur le pilote pour le sélectionner.

6. Windows 2000 et XP : cliquer sur Action afin de faire apparaître le menu déroulant, puis sélectionner "Désinstaller". Une fenêtre de confirmation s'affiche. Cliquer sur "Oui" pour désinstaller le pilote système.

Windows 98 et ME : cliquer "Désinstaller". Une fenêtre de confirmation s'affiche. Cliquer sur "Oui" pour désinstaller le pilote système.

7. Déconnecter le câble USB et mettre l'appareil hors service. Redémarrer l'ordinateur.

ENTRETIEN ET RANGEMENT

ENTRETIEN DE L'APPAREIL

- Ne pas soumettre l'appareil à des chocs.
- Mettre l'appareil hors tension pour le transporter.
- Cet appareil n'est étanche ni à l'eau ni aux éclaboussures. La mise en place des piles, de la carte CompactFlash et l'utilisation de l'appareil avec des mains mouillées risque d'endommager l'appareil.
- Lors d'une utilisation à la plage ou à proximité de l'eau, ne pas exposer l'appareil au sable, à l'eau, au sel.
- Ne pas laisser l'appareil exposé au soleil. Ne pas viser directement vers le soleil, risque pour les yeux et pour le capteur CCD.

NETTOYAGE

- Les parties externes de l'appareil et de l'objectif, exceptées les surfaces en verre, peuvent être nettoyées avec un tissu sec et propre. Si l'appareil a été en contact avec du sable, souffler et épousseter en douceur, sans frotter pour ne pas le rayer.
- Pour nettoyer un objectif, retirer les poussières ou autres particules avec un pinceau soufflant. Pour enlever les traces résistantes, utiliser un papier spécial optique. Si besoin est, humidifier ce papier avec une goutte de produit nettoyant pour optique.
- Ne jamais employer de solvants pour nettoyer l'appareil.
- Ne jamais toucher une lentille avec les doigts.

RANGEMENT

- Ranger l'appareil dans un endroit frais et sec à l'abri de la poussière et de produits chimiques. En atmosphère humide, mettre l'appareil dans une boîte étanche avec un dessicant de type gel de silice.
- Retirer les piles et la carte CompactFlash avant de ranger l'appareil pour une longue période.
- Ne pas ranger l'appareil à proximité de naphthaline ou de boules antimites.
- Penser à effectuer périodiquement quelques déclenchements afin de conserver un parfait fonctionnement. Après une longue période de non utilisation, contrôler attentivement le fonctionnement de l'appareil.

ENTRETIEN ET RANGEMENT

CONDITIONS ET TEMPÉRATURES DE FONCTIONNEMENT

- Cet appareil est conçu pour fonctionner entre 0 et 40°.
- Ne pas laisser l'appareil dans des endroits où il risque d'être exposé à des températures extrêmes, comme la boîte à gants d'un véhicule par exemple.
- Pour éviter la formation de buée lorsque l'appareil est transposé de l'extérieur froid vers un intérieur chauffé, le placer dans un sac en plastique. Le laisser reprendre la température ambiante de la pièce avant de l'utiliser.

UTILISATION ET ENTRETIEN DE LA CARTE COMPACTFLASH

- Les situations suivantes peuvent endommager la carte :
 - 1 Utilisation inappropriée de la carte.
 - 2 Décharge d'électricité statique ou champ électromagnétique à proximité de la carte.
 - 3 Retrait de la carte ou coupure d'alimentation alors qu'une opération est en cours sur la carte depuis l'appareil ou d'un ordinateur (écriture, lecture, formatage, etc.).
 - 4 Non utilisation prolongée de la carte.
 - 5 Utilisation de la carte au-delà de sa durée de vie.
- Minolta ne pourra en aucun cas être tenu pour responsable de la perte de données ou de la dégradation d'une carte.** Il est recommandé d'effectuer des copies de données de la carte sur un support tel que Zip, disque dur, CD-Rom, etc.
- Lors du formatage d'une carte, toutes les données préalablement enregistrées sont effacées. Faire des copies avant de reformater une carte.
 - Ne pas soumettre une carte à un champ magnétique ou à l'électricité statique.
 - Ne pas tordre ou soumettre la carte à des chocs.
 - De fortes décharges d'électricité statique peuvent empêcher le transfert de données.
 - Ne pas exposer la carte à la chaleur, à l'humidité ou au soleil.
 - Ne pas la laisser à portée des jeunes enfants.

PILES

- La performance des piles diminue avec la température. En environnement froid, il est recommandé de conserver les piles hors de l'appareil dans un endroit chaud comme la poche intérieure d'une veste par exemple. Une fois réchauffées, les piles peuvent recouvrer une partie de leur potentiel. Les accus Ni-MH étant moins sensibles au froid, leur utilisation est recommandée par basse température.
- Retirer les piles de l'appareil lorsqu'il n'est pas utilisé pendant une longue période. Elles risquent de couler dans leur logement.
- Occasionnellement avec des piles alcalines, le témoin d'état des piles peut indiquer une fausse usure des piles malgré la présence de piles neuves. Continuer à utiliser l'appareil normalement, le témoin d'usure disparaîtra.
- Ne pas remettre dans l'appareil des piles usagées. Elles risquent d'entraîner un mauvais fonctionnement de l'appareil.

ENTRETIEN DE L'ÉCRAN ACL

- Bien que l'écran ACL soit fabriqué avec une haute précision, il peut occasionnellement présenter quelques points de surbrillance.
- Ne pas appuyer sur la surface de l'écran, cela risquerait de le détériorer.
- Dans un environnement froid, l'écran ACL peut apparaître momentanément sombre. Il revient à un aspect normal dès que la température remonte.
- L'écran ACL peut être lent à réagir par basse température ou être sombre par température ambiante élevée. Il reprend un fonctionnement et un aspect normaux dès que la température augmente.
- Si la surface de l'écran est marquée de traces d'empreintes, l'essuyer doucement avec un chiffon propre et sec.

COPYRIGHT

- Les émissions télé, les films, les cassettes vidéo, les photographies et tous les autres supports d'images peuvent être protégés. La reproduction ou la duplication non autorisées peuvent être contraire à la loi sur les droits de reproduction et les droits d'auteur. La prise de vues de spectacles peut être interdite ou soumise à une autorisation.

ENTRETIEN ET RANGEMENT

AVANT UN ÉVÉNEMENT IMPORTANT OU UN VOYAGE

- Vérifier le bon fonctionnement de l'appareil, éventuellement faire un film d'essai. Prévoir des piles neuves.
- Minolta ne pourra en aucun cas être tenu pour responsable d'un mauvais fonctionnement de l'appareil.

QUESTIONS ET SAV

- Si vous avez des questions concernant cet appareil ou le SAV Minolta, contactez votre revendeur.
- Avant d'envoyer l'appareil pour réparation, contactez le SAV Minolta..

Les labels suivants peuvent être présents sur l'appareil :



Ce label figurant sur votre appareil certifie qu'il est conforme aux normes en vigueur au Japon pour ce qui concerne les éventuelles interférences causées aux équipements électriques.



Ce label figurant sur votre appareil certifie qu'il est conforme aux normes en vigueur dans l'Union Européenne pour ce qui concerne les éventuelles interférences causées aux équipements électriques. CE signifie "Conformité Européenne".

Digital Camera: DiMAGE S404



Tested To Comply
With FCC Standards

FOR HOME OR OFFICE USE

Cet appareil est conforme à l'article 15 du règlement FCC. Son fonctionnement doit respecter les deux conditions suivantes : (1) Il ne doit pas causer d'interférences parasites et (2) il doit accepter de recevoir des interférences parasites y compris celles qui pourraient provoquer un dysfonctionnement.

Testé par Minolta Corporation

101 Williams Drive, Ramsey, New Jersey 07446, U.S.A.

Cet appareil numérique de classe B est conforme à la norme canadienne ICES-003.

Cet appareil numérique de la classe B est conforme à la norme NMB-003 du Canada.

Ne pas retirer le noyaux de ferrites des câbles.

Apple, le logo Apple, Macintosh, Power Macintosh, Mac OS, et le logo Mac OS sont déposés par Apple Computer Inc. Microsoft et Windows sont des marques déposées de Microsoft Corporation. Le nom officiel de Windows® est Microsoft Windows Operating System. Pentium est une marque déposée de Intel Corporation. Adobe et PhotoDeluxe sont des marques déposées de Adobe Systems Inc. Microdrive est une marque déposée de International Business Machines Corporation. QuickTime est une marque déposée, utilisée sous licence. Toutes les autres marques cités sont la propriété de leur société.

SPÉCIFICATIONS TECHNIQUES

Nombre de pixels effectif :	3,95 millions
Capteur CCD :	1/1.8-interline couleurs primaires, 4,13 millions de pixels.
Sensibilité de l'appareil (ISO) :	Auto et équivalent 64, 100, 200 et 400 ISO.
Ratio de format :	4:3
Construction de l'objectif :	11 éléments en 9 groupes. 1 élément en verre AD et 2 éléments asphériques à double surface.
Ouverture maximale :	f/3 (en grand-angle), f/3,6 (en téléobjectif)
Focales :	7,15 - 28,6 mm équivalent: à 35 - 140 mm en 24x36
Plage de mise au point :	0,5 m - infini (en position grand-angle)
(depuis le CCD)	0,9 m - infini (en position téléobjectif) 0,16 - 0,6 m en mode macro
Diamètre filtre :	35,5 mm
Système autofocus:	Video AF
Obturbateur :	Obturbateur électronique à CCD et obturbateur mécanique
Vitesses :	1/1000 s. - 4 s., pose B (15 s. maxi)
Durée de recyclage du flash :	8 s. (environ)
Viseur :	Optique zoom à image réelle.
Écran ACL :	46 mm TFT couleurs
Angle de champ :	Environ 100%
Conversion analogique/num :	12 bits
Support d'enregistrement :	Carte CompactFlash Type I
Formats de fichiers :	Exif 2.1 (JPEG, TIFF), vidéo JPEG (avi), WAV. Compatible DCF 1.0 et DPOF.
Profil d'impression :	Oui
Langues des menus :	Japonais, Anglais, Allemand, Français, Espagnol
Sortie video :	NTSC et PAL

Alimentation :	4 piles alcalines AA ou accus Ni-MH. Accus Ni-MH recommandé.
Autonomie (Enregistrement) :	Nombres d'images approximatif: 150 vues selon la norme de test Minolta: avec accus Ni-MH de 1700 mAh, viseur activé, écran ACL éteint, images plein format (2272 x 1704) mode qualité standard, flash utilisé pour 50% des vues, pas de lecture instantanée, pas de légende audio. Nombre approximatif d'images enregistrées : 280. Selon la norme de test Minolta : avec accus Ni-MH de 1700mAh, écran éteint, images plein format (2272 x 1704) mode qualité standard, flash utilisé pour 50% des vues, pas de lecture instantanée, pas de légende audio.
Autonomie (Lecture) :	Durée approximative de lecture en continu : 110 min. Selon la norme de test Minolta: avec accus Ni-MH 1700 mAh, écran ACL en service.
Alimentation externe :	Adaptateur secteur (AC-1L ou AC-2L) (en option) Alimentation haute puissance (EBP-100) (en option)
Dimensions :	113.5 (L) X 64.5 (H) X 58.5 (D) mm
Poids :	Environ 335 g (sans piles ni carte CompactFlash)
Températures de fonctionnement :	0° - 40°C
Humidité :	5 à 85% (sans condensation)

Caractéristiques basées sur les dernières informations disponibles au moment de l'impression et sujettes à modification sans préavis. Document non contractuel.

MINOLTA

© 2002 Minolta Co., Ltd. under the Berne Convention
and the Universal Copyright Convention.

Printed in Japan

9224-2781-13 H-A201 020124