

---

### Copyright Notice:

No part of this installation guide may be reproduced, transcribed, transmitted, or translated in any language, in any form or by any means, except duplication of documentation by the purchaser for backup purpose, without written consent of ASRock Inc.

Products and corporate names appearing in this guide may or may not be registered trademarks or copyrights of their respective companies, and are used only for identification or explanation and to the owners' benefit, without intent to infringe.

### Disclaimer:

Specifications and information contained in this guide are furnished for informational use only and subject to change without notice, and should not be constructed as a commitment by ASRock. ASRock assumes no responsibility for any errors or omissions that may appear in this guide.

With respect to the contents of this guide, ASRock does not provide warranty of any kind, either expressed or implied, including but not limited to the implied warranties or conditions of merchantability or fitness for a particular purpose. In no event shall ASRock, its directors, officers, employees, or agents be liable for any indirect, special, incidental, or consequential damages (including damages for loss of profits, loss of business, loss of data, interruption of business and the like), even if ASRock has been advised of the possibility of such damages arising from any defect or error in the guide or product.



This device complies with Part 15 of the FCC Rules. Operation is subject to the following two conditions:

- (1) this device may not cause harmful interference, and
- (2) this device must accept any interference received, including interference that may cause undesired operation.

### CALIFORNIA, USA ONLY

The Lithium battery adopted on this motherboard contains Perchlorate, a toxic substance controlled in Perchlorate Best Management Practices (BMP) regulations passed by the California Legislature. When you discard the Lithium battery in California, USA, please follow the related regulations in advance.

"Perchlorate Material-special handling may apply, see [www.dtsc.ca.gov/hazardouswaste/perchlorate](http://www.dtsc.ca.gov/hazardouswaste/perchlorate)"

**ASRock Website:** <http://www.asrock.com>

Published May 2012  
Copyright©2012 ASRock INC. All rights reserved.

# Motherboard Layout

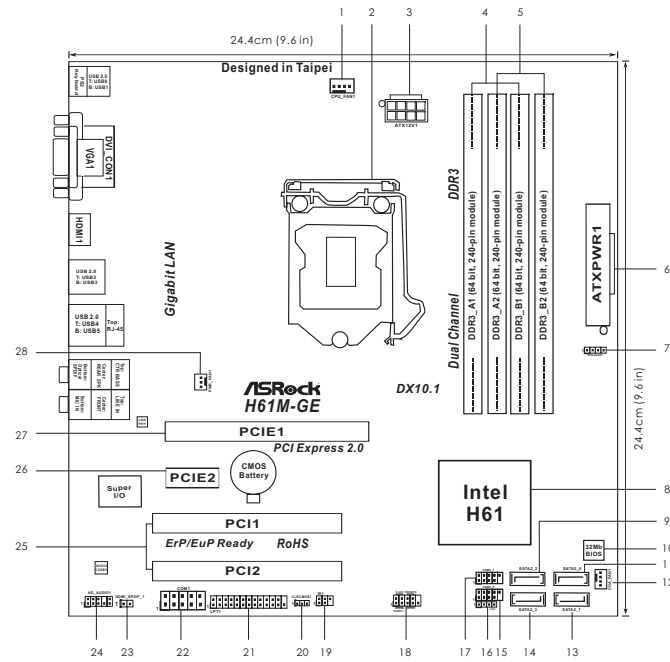

- |    |  |    |   |
|----|--|----|---|
| 1  | CPU Fan Connector (CPU_FAN1)   | 14 | SATA2 Connector (SATA2_3, Blue)             |
| 2  | 1155-Pin CPU Socket  | 15 | USB 2.0 Header (USB8_9, Blue)               |
| 3  | ATX 12V Power Connector (ATX12V1)                                      | 16 | Consumer Infrared Module Header (CIR1)      |
| 4  | 2 x 240-pin DDR3 DIMM Slots<br>(Dual Channel: DDR3_A1, DDR3_B1, Blue)  | 17 | USB 2.0 Header (USB6_7, Blue)               |
| 5  | 2 x 240-pin DDR3 DIMM Slots<br>(Dual Channel: DDR3_A2, DDR3_B2, White) | 18 | System Panel Header (PANEL1, White)         |
| 6  | ATX Power Connector (ATXPWR1)  | 19 | Infrared Module Header (IR1)                |
| 7  | Chassis Speaker Header (SPEAKER 1, White)                              | 20 | Clear CMOS Jumper (CLRCMOS1)                |
| 8  | Intel H61 Chipset  | 21 | Print Port Header (LPT1, White)             |
| 9  | SATA2 Connector (SATA2_2, Blue)  | 22 | COM Port Header (COM1)                      |
| 10 | 32Mb SPI Flash   | 23 | HDMI_SPDIF Header (HDMI_SPDIF1, White)      |
| 11 | SATA2 Connector (SATA2_0, Blue)  | 24 | Front Panel Audio Header (HD_AUDIO1, White) |
| 12 | Chassis Fan Connector (CHA_FAN1)                                       | 25 | PCI Slots (PCI1-2)                          |
| 13 | SATA2 Connector (SATA2_1, Blue)  | 26 | PCI Express 2.0 x1 Slot (PCIE2, White)      |
|    |  | 27 | PCI Express 2.0 x16 Slot (PCIE1, Blue)      |
|    |  | 28 | Power Fan Connector (PWR_FAN1)              |

English

## I/O Panel

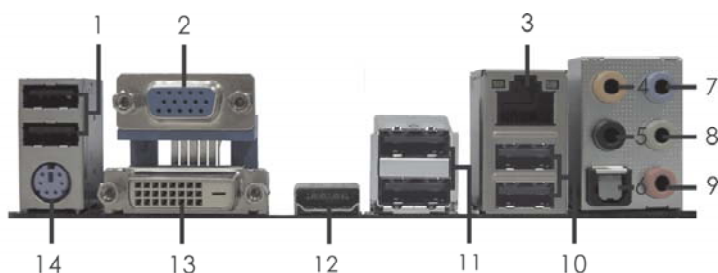

- |     |                         |      |                             |
|-----|-------------------------|------|-----------------------------|
| 1   | USB 2.0 Ports (USB01)   | ** 8 | Front Speaker (Lime)        |
| 2   | VGA/D-Sub Port          | 9    | Microphone (Pink)           |
| * 3 | LAN RJ-45 Port          | 10   | USB 2.0 Ports (USB45)       |
| 4   | Central / Bass (Orange) | 11   | USB 2.0 Ports (USB23)       |
| 5   | Rear Speaker (Black)    | 12   | VGA/HDMI Port               |
| 6   | Optical SPDIF Out Port  | 13   | VGA/DVI-D Port              |
| 7   | Line In (Light Blue)    | 14   | PS/2 Keyboard Port (Purple) |

\* There are two LED next to the LAN port. Please refer to the table below for the LAN port LED indications.

### LAN Port LED Indications

Activity/Link LED		SPEED LED		ACT/LINK LED SPEED LED	
Status	Description	Status	Description	LED	LED
Off	No Link	Off	10Mbps connection		
Blinking	Data Activity	Orange	100Mbps connection		
On	Link	Green	1Gbps connection		

\*\* If you use 2-channel speaker, please connect the speaker's plug into "Front Speaker Jack".

See the table below for connection details in accordance with the type of speaker you use.

### TABLE for Audio Output Connection

Audio Output Channels	Front Speaker (No. 8)	Rear Speaker (No. 5)	Central / Bass (No. 4)	Line In or Side Speaker (No. 7)
2	V	--	--	--
4	V	V	--	--
6	V	V	V	--
8	V	V	V	V

To enable Multi-Streaming function, you need to connect a front panel audio cable to the front panel audio header. After restarting your computer, you will find "Mixer" tool on your system. Please select "Mixer ToolBox" , click "Enable playback multi-streaming", and click

"ok". Choose "2CH", "4CH", "6CH", or "8CH" and then you are allowed to select "Realtek HDA Primary output" to use Rear Speaker, Central/Bass, and Front Speaker, or select "Realtek HDA Audio 2nd output" to use front panel audio.

---

# 1. Introduction

Thank you for purchasing ASRock **H61M-GE** motherboard, a reliable motherboard produced under ASRock's consistently stringent quality control. It delivers excellent performance with robust design conforming to ASRock's commitment to quality and endurance.

This Quick Installation Guide contains introduction of the motherboard and step-by-step installation guide. More detailed information of the motherboard can be found in the user manual presented in the Support CD.



Because the motherboard specifications and the BIOS software might be updated, the content of this manual will be subject to change without notice. In case any modifications of this manual occur, the updated version will be available on ASRock website without further notice. You may find the latest VGA cards and CPU support lists on ASRock website as well.

ASRock website <http://www.asrock.com>

If you require technical support related to this motherboard, please visit our website for specific information about the model you are using.

[www.asrock.com/support/index.asp](http://www.asrock.com/support/index.asp)

## 1.1 Package Contents

ASRock **H61M-GE** Motherboard

(Micro ATX Form Factor: 9.6-in x 9.6-in, 24.4 cm x 24.4 cm)

ASRock **H61M-GE** Quick Installation Guide

ASRock **H61M-GE** Support CD

2 x Serial ATA (SATA) Data Cables (Optional)

1 x I/O Panel Shield



### **ASRock Reminds You...**

To get better performance in Windows® 7 / 7 64-bit / Vista™ / Vista™ 64-bit, it is recommended to set the BIOS option in Storage Configuration to AHCI mode. For the BIOS setup, please refer to the "User Manual" in our support CD for details.

## 1.2 Specifications

<b>Platform</b>	<ul style="list-style-type: none"> <li>- Micro ATX Form Factor: 9.6-in x 9.6-in, 24.4 cm x 24.4 cm</li> <li>- Solid Capacitor for CPU power</li> </ul>
<b>CPU</b>	<ul style="list-style-type: none"> <li>- Supports 3<sup>rd</sup> and 2<sup>nd</sup> Generation Intel® Core™ i7 / i5 / i3 in LGA1155 Package</li> <li>- Supports Intel® Turbo Boost 2.0 Technology</li> <li>- Supports K-Series unlocked CPU</li> <li>- Supports Hyper-Threading Technology (see <b>CAUTION 1</b>)</li> </ul>
<b>Chipset</b>	<ul style="list-style-type: none"> <li>- Intel® H61</li> <li>- Supports Intel® Rapid Start Technology and Smart Connect Technology</li> </ul>
<b>Memory</b>	<ul style="list-style-type: none"> <li>- Dual Channel DDR3 Memory Technology (see <b>CAUTION 2</b>)</li> <li>- 4 x DDR3 DIMM slots</li> <li>- Supports DDR3 1600/1333/1066 non-ECC, un-buffered memory (DDR3 1600 with Intel® Ivy Bridge CPU, DDR3 1333 with Intel® Sandy Bridge CPU)</li> <li>- Max. capacity of system memory: 16GB (see <b>CAUTION 3</b>)</li> <li>- Supports Intel® Extreme Memory Profile (XMP) 1.3 / 1.2 with Intel® Ivy Bridge CPU</li> </ul>
<b>Expansion Slot</b>	<ul style="list-style-type: none"> <li>- 1 x PCI Express 3.0 x16 slot (blue @ x16 mode)</li> <li>* PCIE 3.0 is only supported with Intel® Ivy Bridge CPU. With Intel® Sandy Bridge CPU, it only supports PCIE 2.0.</li> <li>- 1 x PCI Express 2.0 x1 slot</li> <li>- 2 x PCI slots</li> </ul>
<b>Graphics</b>	<ul style="list-style-type: none"> <li>* Intel® HD Graphics Built-in Visuals and the VGA outputs can be supported only with processors which are GPU integrated.</li> <li>- Supports Intel® HD Graphics Built-in Visuals: Intel® Quick Sync Video 2.0, Intel® InTru™ 3D, Intel® Clear Video HD Technology, Intel® Insider™, Intel® HD Graphics 2500/4000 with Intel® Ivy Bridge CPU</li> <li>- Supports Intel® HD Graphics Built-in Visuals: Intel® Quick Sync Video, Intel® InTru™ 3D, Intel® Clear Video HD Technology, Intel® HD Graphics 2000/3000, Intel® Advanced Vector Extensions (AVX) with Intel® Sandy Bridge CPU</li> <li>- Pixel Shader 5.0, DirectX 11 with Intel® Ivy Bridge CPU. Pixel Shader 4.1, DirectX 10.1 with Intel® Sandy Bridge CPU.</li> <li>- Max. shared memory 1760MB with Intel® Ivy Bridge CPU. Max. shared memory 1759MB with Intel® Sandy Bridge</li> </ul>

English

	<p>CPU. (see <b>CAUTION 4</b>)</p> <ul style="list-style-type: none"> <li>- Three VGA Output options: D-Sub, DVI-D and HDMI (see <b>CAUTION 5</b>)</li> <li>- Supports HDMI 1.4a Technology with max. resolution up to 1920x1200 @ 60Hz</li> <li>- Supports DVI with max. resolution up to 1920x1200 @ 60Hz</li> <li>- Supports D-Sub with max. resolution up to 2048x1536 @ 75Hz</li> <li>- Supports Auto Lip Sync, Deep Color (12bpc), xvYCC and HBR (High Bit Rate Audio) with HDMI (Compliant HDMI monitor is required) (see <b>CAUTION 6</b>)</li> <li>- Supports HDCP function with DVI and HDMI ports</li> <li>- Supports Full HD 1080p Blu-ray (BD) / HD-DVD playback with DVI and HDMI ports</li> </ul>
<b>Audio</b>	<ul style="list-style-type: none"> <li>- 7.1 CH HD Audio (Realtek ALC887 Audio Codec)</li> </ul>
<b>LAN</b>	<ul style="list-style-type: none"> <li>- PCIE x1 Gigabit LAN 10/100/1000 Mb/s</li> <li>- Atheros® AR8151</li> <li>- Supports Wake-On-LAN</li> <li>- Supports PXE</li> </ul>
<b>Rear Panel I/O</b>	<p>I/O Panel</p> <ul style="list-style-type: none"> <li>- 1 x PS/2 Keyboard Port</li> <li>- 1 x D-Sub Port</li> <li>- 1 x DVI-D Port</li> <li>- 1 x HDMI Port</li> <li>- 1 x Optical SPDIF Out Port</li> <li>- 6 x Ready-to-Use USB 2.0 Ports</li> <li>- 1 x RJ-45 LAN Port with LED (ACT/LINK LED and SPEED LED)</li> <li>- HD Audio Jack: Rear Speaker/Central/Bass/Line in/Front Speaker/Microphone (see <b>CAUTION 7</b>)</li> </ul>
<b>Connector</b>	<ul style="list-style-type: none"> <li>- 4 x SATA2 3.0 Gb/s connectors, support NCQ, AHCI and Hot Plug functions</li> <li>- 1 x IR header</li> <li>- 1 x CIR header</li> <li>- 1 x Print Port header</li> <li>- 1 x COM port header</li> <li>- 1 x HDMI_SPDIF header</li> <li>- CPU/Chassis/Power FAN connector</li> <li>- 24 pin ATX power connector</li> <li>- 8 pin 12V power connector</li> </ul>

	<ul style="list-style-type: none"> <li>- Front panel audio connector</li> <li>- 2 x USB 2.0 headers (support 4 USB 2.0 ports)</li> </ul>
<b>BIOS Feature</b>	<ul style="list-style-type: none"> <li>- 32Mb AMI BIOS</li> <li>- AMI UEFI Legal BIOS with GUI support</li> <li>- Supports "Plug and Play"</li> <li>- ACPI 1.1 Compliance Wake Up Events</li> <li>- Supports jumperfree</li> <li>- SMBIOS 2.3.1 Support</li> <li>- iGPU, DRAM, PCH, CPU PLL, VTT, VCCSA Voltage Multi-adjustment</li> </ul>
<b>Support CD</b>	<ul style="list-style-type: none"> <li>- Drivers, Utilities, AntiVirus Software (Trial Version), CyberLink MediaEspresso 6.5 Trial, ASRock MAGIX Multimedia Suite - OEM</li> </ul>
<b>Unique Feature</b>	<ul style="list-style-type: none"> <li>- ASRock Extreme Tuning Utility (AXTU) (see <b>CAUTION 8</b>)</li> <li>- ASRock Instant Boot</li> <li>- ASRock Instant Flash (see <b>CAUTION 9</b>)</li> <li>- ASRock APP Charger (see <b>CAUTION 10</b>)</li> <li>- ASRock SmartView (see <b>CAUTION 11</b>)</li> <li>- ASRock XFast USB (see <b>CAUTION 12</b>)</li> <li>- ASRock XFast LAN (see <b>CAUTION 13</b>)</li> <li>- ASRock XFast RAM (see <b>CAUTION 14</b>)</li> <li>- Hybrid Booster: <ul style="list-style-type: none"> <li>- ASRock U-COP (see <b>CAUTION 15</b>)</li> <li>- Boot Failure Guard (B.F.G.)</li> </ul> </li> <li>- Combo Cooler Option (C.C.O.) (see <b>CAUTION 16</b>)</li> <li>- Good Night LED</li> </ul>
<b>Hardware Monitor</b>	<ul style="list-style-type: none"> <li>- CPU Temperature Sensing</li> <li>- Chassis Temperature Sensing</li> <li>- CPU/Chassis/Power Fan Tachometer</li> <li>- CPU/Chassis Quiet Fan (Allow Chassis Fan Speed Auto-Adjust by CPU Temperature)</li> <li>- CPU/Chassis Fan Multi-Speed Control</li> <li>- Voltage Monitoring: +12V, +5V, +3.3V, CPU Vcore</li> </ul>
<b>OS</b>	<ul style="list-style-type: none"> <li>- Microsoft® Windows® 7 / 7 64-bit / Vista™ / Vista™ 64-bit / XP / XP 64-bit compliant</li> </ul>
<b>Certifications</b>	<ul style="list-style-type: none"> <li>- FCC, CE, WHQL</li> <li>- ErP/EuP Ready (ErP/EuP ready power supply is required) (see <b>CAUTION 17</b>)</li> </ul>

\* For detailed product information, please visit our website: <http://www.asrock.com>

English

**WARNING**

Please realize that there is a certain risk involved with overclocking, including adjusting the setting in the BIOS, applying Untied Overclocking Technology, or using the third-party overclocking tools. Overclocking may affect your system stability, or even cause damage to the components and devices of your system. It should be done at your own risk and expense. We are not responsible for possible damage caused by overclocking.

**CAUTION!**

1. About the setting of "Hyper Threading Technology", please check page 43 of "User Manual" in the support CD.
2. This motherboard supports Dual Channel Memory Technology. Before you implement Dual Channel Memory Technology, make sure to read the installation guide of memory modules on page 14 for proper installation.
3. Due to the operating system limitation, the actual memory size may be less than 4GB for the reservation for system usage under Windows® 7 / Vista™ / XP. For Windows® OS with 64-bit CPU, there is no such limitation. You can use ASRock XFast RAM to utilize the memory that Windows® cannot use.
4. The maximum shared memory size is defined by the chipset vendor and is subject to change. Please check Intel® website for the latest information.
5. You can choose to use two of the four monitors only. D-Sub, DVI-D and HDMI monitors cannot be enabled at the same time. Besides, with the DVI-to-HDMI adapter, the DVI-D port can support the same features as HDMIport.
6. xvYCC and Deep Color are only supported under Windows® 7 64-bit / 7. Deep Color mode will be enabled only if the display supports 12bpc in EDID. HBR is supported under Windows® 7 64-bit / 7 / Vista™ 64-bit / Vista™.
7. For microphone input, this motherboard supports both stereo and mono modes. For audio output, this motherboard supports 2-channel, 4-channel, 6-channel, and 8-channel modes. Please check the table on page 3 for proper connection.
8. ASRock Extreme Tuning Utility (AXTU) is an all-in-one tool to fine-tune different system functions in a user-friendly interface, which is including Hardware Monitor, Fan Control, Overclocking, OC DNA and IES. In Hardware Monitor, it shows the major readings of your system. In Fan Control, it shows the fan speed and temperature for you to adjust. In Overclocking, you are allowed to overclock CPU frequency for optimal system performance. In OC DNA, you can save your OC settings as a profile and share with your friends. Your friends then can load the OC profile to their own system to get the same OC settings. In IES (Intelligent Energy Saver), the voltage regulator can reduce the number of output



---

phases to improve efficiency when the CPU cores are idle without sacrificing computing performance. Please visit our website for the operation procedures of ASRock Extreme Tuning Utility (AXTU).

ASRock website: <http://www.asrock.com>

9. ASRock Instant Flash is a BIOS flash utility embedded in Flash ROM. This convenient BIOS update tool allows you to update system BIOS without entering operating systems first like MS-DOS or Windows®. With this utility, you can press <F6> key during the POST or press <F2> key to BIOS setup menu to access ASRock Instant Flash. Just launch this tool and save the new BIOS file to your USB flash drive, floppy disk or hard drive, then you can update your BIOS only in a few clicks without preparing an additional floppy diskette or other complicated flash utility. Please be noted that the USB flash drive or hard drive must use FAT32/16/12 file system.
10. If you desire a faster, less restricted way of charging your Apple devices, such as iPhone/iPod/iPad Touch, ASRock has prepared a wonderful solution for you - ASRock APP Charger. Simply installing the APP Charger driver, it makes your iPhone charged much quickly from your computer and up to 40% faster than before. ASRock APP Charger allows you to quickly charge many Apple devices simultaneously and even supports continuous charging when your PC enters into Standby mode (S1), Suspend to RAM (S3), hibernation mode (S4) or power off (S5). With APP Charger driver installed, you can easily enjoy the marvelous charging experience than ever.  
ASRock website: <http://www.asrock.com/Feature/AppCharger/index.asp>
11. SmartView, a new function of internet browser, is the smart start page for IE that combines your most visited web sites, your history, your Facebook friends and your real-time newsfeed into an enhanced view for a more personal Internet experience. ASRock motherboards are exclusively equipped with the SmartView utility that helps you keep in touch with friends on-the-go. To use SmartView feature, please make sure your OS version is Windows® 7 / 7 64 bit / Vista™ / Vista™ 64 bit, and your browser version is IE8. ASRock website: <http://www.asrock.com/Feature/SmartView/index.asp>
12. ASRock XFast USB can boost USB storage device performance. The performance may depend on the property of the device.
13. ASRock XFast LAN provides a faster internet access, which includes below benefits. LAN Application Prioritization: You can configure your application priority ideally and/or add new programs. Lower Latency in Game: After setting online game priority higher, it can lower the latency in game. Traffic Shaping: You can watch Youtube HD video and download files simultaneously. Real-Time Analysis of Your Data: With the status window, you can easily recognize which data streams you are currently transferring.

English

- 
14. ASRock XFast RAM is a new function that is included into ASRock Extreme Tuning Utility (AXTU). It fully utilizes the memory space that cannot be used under Windows® OS 32-bit CPU. ASRock XFast RAM shortens the loading time of previously visited websites, making web surfing faster than ever. And it also boosts the speed of Adobe Photoshop 5 times faster. Another advantage of ASRock XFast RAM is that it reduces the frequency of accessing your SSDs or HDDs in order to extend their lifespan.
  15. While CPU overheat is detected, the system will automatically shutdown. Before you resume the system, please check if the CPU fan on the motherboard functions properly and unplug the power cord, then plug it back again. To improve heat dissipation, remember to spray thermal grease between the CPU and the heatsink when you install the PC system.
  16. Combo Cooler Option (C.C.O.) provides the flexible option to adopt three different CPU cooler types, Socket LGA 775, LGA 1155 and LGA 1156. Please be noticed that not all the 775 and 1156 CPU Fan can be used.
  17. EuP, stands for Energy Using Product, was a provision regulated by European Union to define the power consumption for the completed system. According to EuP, the total AC power of the completed system shall be under 1.00W in off mode condition. To meet EuP standard, an EuP ready motherboard and an EuP ready power supply are required. According to Intel's suggestion, the EuP ready power supply must meet the standard of 5v standby power efficiency is higher than 50% under 100 mA current consumption. For EuP ready power supply selection, we recommend you checking with the power supply manufacturer for more details.

---

## 2. Installation

### Pre-installation Precautions

Take note of the following precautions before you install motherboard components or change any motherboard settings.

1. Unplug the power cord from the wall socket before touching any component. Failure to do so may cause severe damage to the motherboard, peripherals, and/or components.
2. To avoid damaging the motherboard components due to static electricity, NEVER place your motherboard directly on the carpet or the like. Also remember to use a grounded wrist strap or touch a safety grounded object before you handle components.
3. Hold components by the edges and do not touch the ICs.
4. Whenever you uninstall any component, place it on a grounded antistatic pad or in the bag that comes with the component.
5. When placing screws into the screw holes to secure the motherboard to the chassis, please do not over-tighten the screws! Doing so may damage the motherboard.

### 2.1 CPU Installation

For the installation of Intel 1155-Pin CPU, please follow the steps below.

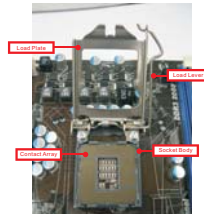

1155-Pin Socket Overview



Before you insert the 1155-Pin CPU into the socket, please check if the CPU surface is unclean or if there is any bent pin on the socket. Do not force to insert the CPU into the socket if above situation is found. Otherwise, the CPU will be seriously damaged.

English

Step 1. Open the socket:

Step 1-1. Disengaging the lever by depressing down and out on the hook to clear retention tab.



Step 1-2. Rotate the load lever to fully open position at approximately 135 degrees.



Step 1-3. Rotate the load plate to fully open position at approximately 100 degrees.

Step 2. Remove PnP Cap (Pick and Place Cap).



1. It is recommended to use the cap tab to handle and avoid kicking off the PnP cap.
2. This cap must be placed if returning the motherboard for after service.

Step 3. Insert the 1155-Pin CPU:

Step 3-1. Hold the CPU by the edges where are marked with black lines.



Step 3-2. Orient the CPU with IHS (Integrated Heat Sink) up. Locate Pin1 and the two orientation key notches.

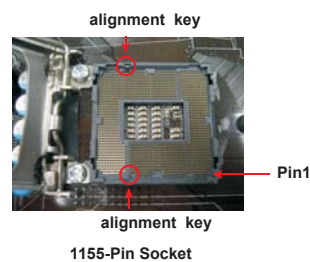
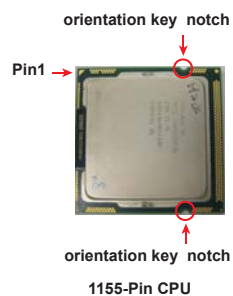

English



For proper inserting, please ensure to match the two orientation key notches of the CPU with the two alignment keys of the socket.

Step 3-3. Carefully place the CPU into the socket by using a purely vertical motion.

Step 3-4. Verify that the CPU is within the socket and properly mated to the orient keys.



Step 4. Close the socket:

Step 4-1. Rotate the load plate onto the IHS.

Step 4-2. While pressing down lightly on load plate, engage the load lever.



## 2.2 Installation of CPU Fan and Heatsink

For proper installation, please kindly refer to the instruction manuals of your CPU fan and heatsink.

Below is an example to illustrate the installation of the heatsink for 1155-Pin CPU.

Step 1. Apply thermal interface material onto center of IHS on the socket surface.



Step 2. Place the heatsink onto the socket. Ensure fan cables are oriented on side closest to the CPU fan connector on the motherboard (CPU\_FAN1, see page 2, No. 1).



Step 3. Align fasteners with the motherboard through-holes.

Step 4. Rotate the fastener clockwise, then press down on fastener caps with thumb to install and lock. Repeat with remaining fasteners.



If you press down the fasteners without rotating them clockwise, the heatsink cannot be secured on the motherboard.

Step 5. Connect fan header with the CPU fan connector on the motherboard.

Step 6. Secure excess cable with tie-wrap to ensure cable does not interfere with fan operation or contact other components.



Please be noticed that this motherboard supports Combo Cooler Option (C.C.O.), which provides the flexible option to adopt three different CPU cooler types, Socket LGA 775, LGA 1155 and LGA 1156. The white throughholes are for Socket LGA 1155/1156 CPU fan.



## 2.3 Installation of Memory Modules (DIMM)

This motherboard provides four 240-pin DDR3 (Double Data Rate 3) DIMM slots, and supports Dual Channel Memory Technology. For dual channel configuration, you always need to install **identical** (the same brand, speed, size and chip-type) DDR3 DIMM pair in the slots of the same color. In other words, you have to install **identical** DDR3 DIMM pair in **Dual Channel A** (DDR3\_A1 and DDR3\_B1; Blue slots; see p.2 No.4), so that Dual Channel Memory Technology can be activated. This motherboard also allows you to install four DDR3 DIMMs for dual channel configuration, and please install **identical** DDR3 DIMMs in all four slots. You may refer to the Dual Channel Memory Configuration Table below.

**Dual Channel Memory Configurations**

	DDR3_A1 (Blue Slot)	DDR3_A2 (White Slot)	DDR3_B1 (Blue Slot)	DDR3_B2 (White Slot)
(1)	Populated	-	Populated	-
(2)*	Populated	Populated	Populated	Populated

\* For the configuration (2), please install **identical** DDR3 DIMMs in all four slots.



1. If you want to install two memory modules, for optimal compatibility and reliability, it is recommended to install them in the blue slots (DDR3\_A1 and DDR3\_B1).
2. If a pair of memory modules is NOT installed in the same Dual Channel, for example, installing a pair of memory modules in DDR3\_A1 and DDR3\_A2, it is unable to activate the Dual Channel Memory Technology.
3. It is not allowed to install a DDR or DDR2 memory module into DDR3 slot; otherwise, this motherboard and DIMM may be damaged.
4. Some DDR3 1GB double-sided DIMMs with 16 chips may not work on this motherboard. It is not recommended to install them on this motherboard.
5. If you install four single-sided DIMMs on this motherboard, they will run at DDR3 1066 only.
6. Due to chipset limitation, if you plan to install three or four memory modules on this motherboard, please install only single-sided memory modules.
7. This motherboard supports two double-sided or four single-sided DIMMs. Therefore, if you install four DDR3 DIMMs, you can only adopt four single-sided DIMMs.

---

## Installing a DIMM



Please make sure to disconnect power supply before adding or removing DIMMs or the system components.

- Step 1. Unlock a DIMM slot by pressing the retaining clips outward.
- Step 2. Align a DIMM on the slot such that the notch on the DIMM matches the break on the slot.

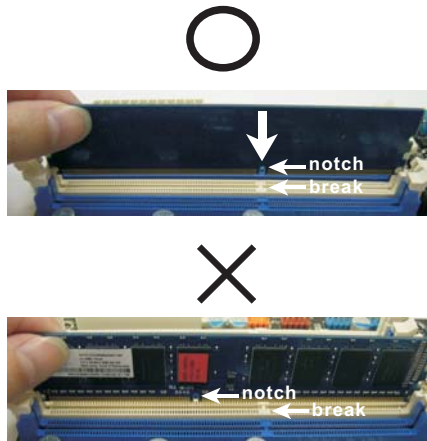

The DIMM only fits in one correct orientation. It will cause permanent damage to the motherboard and the DIMM if you force the DIMM into the slot at incorrect orientation.

- Step 3. Firmly insert the DIMM into the slot until the retaining clips at both ends fully snap back in place and the DIMM is properly seated.

---

## 2.4 Expansion Slots (PCI and PCI Express Slots)

There are 2 PCI slot and 2 PCI Express slots on this motherboard.

**PCI slots:** PCI slots are used to install expansion cards that have the 32-bit PCI interface.

**PCI Express slots:**

PCI Express 1 (PCI Express 3.0 x16 slot; Blue) is used for PCI Express x16 lane width graphics cards.

PCI Express 2 (PCI Express 2.0 x1 slot; White) is used for PCI Express cards with x1 lane width cards, such as Gigabit LAN card, SATA2 card, etc.



Only PCI Express 1 slot supports Gen 3 speed. To run the PCI Express in Gen 3 speed, please install an Ivy Bridge CPU. If you install a Sandy Bridge CPU, the PCI Express will run only at PCI Express Gen 2 speed.

### Installing an expansion card

- Step 1. Before installing the expansion card, please make sure that the power supply is switched off or the power cord is unplugged. Please read the documentation of the expansion card and make necessary hardware settings for the card before you start the installation.
- Step 2. Remove the system unit cover (if your motherboard is already installed in a chassis).
- Step 3. Remove the bracket facing the slot that you intend to use. Keep the screws for later use.
- Step 4. Align the card connector with the slot and press firmly until the card is completely seated on the slot.
- Step 5. Fasten the card to the chassis with screws.
- Step 6. Replace the system cover.



---

## 2.5 Dual Monitor and Surround Display Features

### Dual Monitor Feature

This motherboard supports dual monitor feature. With the internal VGA output support (DVI-D, D-Sub and HDMI), you can easily enjoy the benefits of dual monitor feature without installing any add-on VGA card to this motherboard. This motherboard also provides independent display controllers for DVI-D, D-Sub and HDMI to support dual VGA output so that DVI-D, D-sub and HDMI can drive same or different display contents.

To enable dual monitor feature, please follow the below steps:

1. Connect DVI-D monitor cable to DVI-D port on the I/O panel, connect D-Sub monitor cable to D-Sub port on the I/O panel, or connect HDMI monitor cable to HDMI port on the I/O panel.

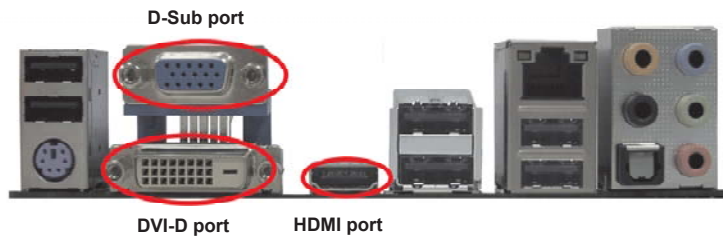

2. If you have installed onboard VGA driver from our support CD to your system already, you can freely enjoy the benefits of dual monitor function after your system boots. If you haven't installed onboard VGA driver yet, please install onboard VGA driver from our support CD to your system and restart your computer.



D-Sub, DVI-D and HDMI monitors cannot be enabled at the same time. You can only choose the combination: DVI-D + HDMI, DVI-D + D-Sub, or HDMI + D-Sub.

---

### Surround Display Feature

This motherboard supports surround display upgrade. With the internal VGA output support (DVI-D, D-Sub and HDMI) and external add-on PCI Express VGA cards, you can easily enjoy the benefits of surround display feature.

Please refer to the following steps to set up a surround display environment:

1. Install the PCI Express VGA card on PCIE1 slot. Please refer to page 16 for proper expansion card installation procedures for details.
2. Connect DVI-D monitor cable to DVI-D port on the I/O panel, connect D-Sub monitor cable to D-Sub port on the I/O panel, or connect HDMI monitor cable to HDMI port on the I/O panel. Then connect other monitor cables to the corresponding connectors of the add-on PCI Express VGA card on PCIE1 slot.
3. Boot your system. Press <F2> or <Del> to enter UEFI setup. Enter "Onboard VGA Share Memory" option to adjust the memory capability to [32MB], [64MB], [128MB], [256MB] or [512MB] to enable the function of D-Sub. Please make sure that the value you select is less than the total capability of the system memory. If you do not adjust the UEFI setup, the default value of "Onboard VGA Share Memory", [Auto], will disable D-Sub function when the add-on VGA card is inserted to this motherboard.
4. Install the onboard VGA driver and the add-on PCI Express VGA card driver to your system. If you have installed the drivers already, there is no need to install them again.
5. Set up a multi-monitor display.

#### For Windows® XP / XP 64-bit OS:

Right click the desktop, choose "Properties", and select the "Settings" tab so that you can adjust the parameters of the multi-monitor according to the steps below.

- A. Click the "Identify" button to display a large number on each monitor.
- B. Right-click the display icon in the Display Properties dialog that you wish to be your primary monitor, and then select "Primary". When you use multiple monitors with your card, one monitor will always be Primary, and all additional monitors will be designated as Secondary.
- C. Select the display icon identified by the number 2.
- D. Click "Extend my Windows desktop onto this monitor".
- E. Right-click the display icon and select "Attached", if necessary.
- F. Set the "Screen Resolution" and "Color Quality" as appropriate for the second monitor. Click "Apply" or "OK" to apply these new values.
- G. Repeat steps C through E for the display icon identified by the number one, two, three and four.

---

**For Windows® 7 / 7 64-bit / Vista™ / Vista™ 64-bit OS:**

Right click the desktop, choose “Personalize”, and select the “Display Settings” tab so that you can adjust the parameters of the multi-monitor according to the steps below.

A. Click the number “2” icon.

B. Click the items “This is my main monitor” and “Extend the desktop onto this monitor”.

C. Click “OK” to save your change.

D. Repeat steps A through C for the display icon identified by the number three and four.

6. Use Surround Display. Click and drag the display icons to positions representing the physical setup of your monitors that you would like to use. The placement of display icons determines how you move items from one monitor to another.



**HDCP Function**

HDCP function is supported on this motherboard. To use HDCP function with this motherboard, you need to adopt the monitor that supports HDCP function as well. Therefore, you can enjoy the superior display quality with high-definition HDCP encryption contents. Please refer to below instruction for more details about HDCP function.

**What is HDCP?**

HDCP stands for High-Bandwidth Digital Content Protection, a specification developed by Intel® for protecting digital entertainment content that uses the DVI interface. HDCP is a copy protection scheme to eliminate the possibility of intercepting digital data midstream between the video source, or transmitter - such as a computer, DVD player or set-top box - and the digital display, or receiver - such as a monitor, television or projector. In other words, HDCP specification is designed to protect the integrity of content as it is being transmitted.

Products compatible with the HDCP scheme such as DVD players, satellite and cable HDTV set-top-boxes, as well as few entertainment PCs requires a secure connection to a compliant display. Due to the increase in manufacturers employing HDCP in their equipment, it is highly recommended that the HDTV or LCD monitor you purchase is compatible.

## 2.6 ASRock Smart Remote Installation Guide

ASRock Smart Remote is only used for ASRock motherboard with CIR header. Please refer to below procedures for the quick installation and usage of ASRock Smart Remote.

Step1. Find the CIR header located next to the USB 2.0 header on ASRock motherboard.



Step2. Connect the front USB cable to the USB 2.0 header (as below, pin 1-5) and the CIR header. Please make sure the wire assignments and the pin assignments are matched correctly.

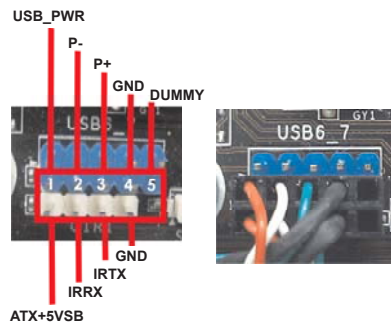

Step3. Install Multi-Angle CIR Receiver to the front USB port. If Multi-Angle CIR Receiver cannot successfully receive the infrared signals from MCE Remote Controller, please try to install it to the other front USB port.



3 CIR sensors in different angles





1. Only one of the front USB port can support CIR function. When the CIR function is enabled, the other port will remain USB function.
2. Multi-Angle CIR Receiver is used for front USB only. Please do not use the rear USB bracket to connect it on the rear panel. Multi-Angle CIR Receiver can receive the multi-direction infrared signals (top, down and front), which is compatible with most of the chassis on the market.
3. The Multi-Angle CIR Receiver does not support Hot-Plug function. Please install it before you boot the system.

\* ASRock Smart Remote is only supported by some of ASRock motherboards. Please refer to ASRock website for the motherboard support list: <http://www.asrock.com>

## 2.7 Jumpers Setup

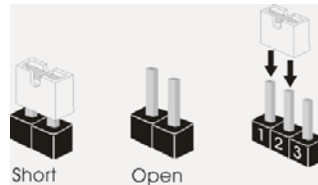
The illustration shows how jumpers are setup. When the jumper cap is placed on pins, the jumper is "Short". If no jumper cap is placed on pins, the jumper is "Open". The illustration shows a 3-pin jumper whose pin1 and pin2 are "Short" when jumper cap is placed on these 2 pins.



Jumper	Setting	Description
Clear CMOS Jumper (CLRCMOS1) (see p.2, No. 20)	<div style="display: flex; justify-content: space-around;"> <div style="text-align: center;"> <b>1_2</b>                        Default                 </div> <div style="text-align: center;"> <b>2_3</b>                        Clear CMOS                 </div> </div>	

Note: CLRCMOS1 allows you to clear the data in CMOS. To clear and reset the system parameters to default setup, please turn off the computer and unplug the power cord from the power supply. After waiting for 15 seconds, use a jumper cap to short pin2 and pin3 on CLRCMOS1 for 5 seconds. However, please do not clear the CMOS right after you update the BIOS. If you need to clear the CMOS when you just finish updating the BIOS, you must boot up the system first, and then shut it down before you do the clear-CMOS action. Please be noted that the password, date, time, user default profile, 1394 GUID and MAC address will be cleared only if the CMOS battery is removed.

## 2.8 Onboard Headers and Connectors



Onboard headers and connectors are NOT jumpers. Do NOT place jumper caps over these headers and connectors. Placing jumper caps over the headers and connectors will cause permanent damage of the motherboard!

### Serial ATAII Connectors

(SATA2\_0: see p.2, No. 11)  
 (SATA2\_1: see p.2, No. 13)  
 (SATA2\_2: see p.2, No. 9)  
 (SATA2\_3: see p.2, No. 14)



These four Serial ATAII (SATAII) connectors support SATA data cables for internal storage devices. The current SATAII interface allows up to 3.0 Gb/s data transfer rate.

### Serial ATA (SATA) Data Cable (Optional)



Either end of the SATA data cable can be connected to the SATA / SATAII hard disk or the SATAII connector on this motherboard.

### USB 2.0 Headers

(9-pin USB6\_7)  
 (see p.2 No. 17)

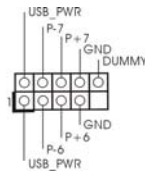

(9-pin USB8\_9)  
 (see p.2 No. 15)

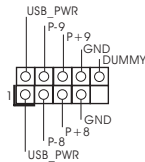

Besides six default USB 2.0 ports on the I/O panel, there are two USB 2.0 headers on this motherboard. Each USB 2.0 header can support two USB 2.0 ports.

### Infrared Module Header

(5-pin IR1)  
 (see p.2 No. 19)

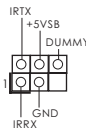

This header supports an optional wireless transmitting and receiving infrared module.

### Consumer Infrared Module Header

(4-pin CIR1)

(see p.2 No. 16)



This header can be used to connect the remote controller receiver.

### Print Port Header

(25-pin LPT1)

(see p.2 No. 21)

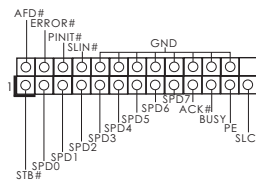

This is an interface for print port cable that allows convenient connection of printer devices.

### Front Panel Audio Header

(9-pin HD\_AUDIO1)

(see p.2 No. 24)

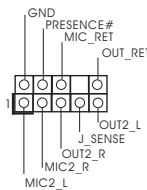

This is an interface for front panel audio cable that allows convenient connection and control of audio devices.



1. High Definition Audio supports Jack Sensing, but the panel wire on the chassis must support HDA to function correctly. Please follow the instruction in our manual and chassis manual to install your system.
2. If you use AC'97 audio panel, please install it to the front panel audio header as below:
  - A. Connect Mic\_IN (MIC) to MIC2\_L.
  - B. Connect Audio\_R (RIN) to OUT2\_R and Audio\_L (LIN) to OUT2\_L.
  - C. Connect Ground (GND) to Ground (GND).
  - D. MIC\_RET and OUT\_RET are for HD audio panel only. You don't need to connect them for AC'97 audio panel.
  - E. To activate the front mic.  
For Windows® XP / XP 64-bit OS:  
Select "Mixer". Select "Recorder". Then click "FrontMic".  
For Windows® 7 / 7 64-bit / Vista™ / Vista™ 64-bit OS:  
Go to the "FrontMic" Tab in the Realtek Control panel. Adjust "Recording Volume".

### System Panel Header

(9-pin PANEL1)

(see p.2 No. 18)

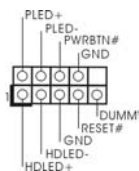

This header accommodates several system front panel functions.

English



Connect the power switch, reset switch and system status indicator on the chassis to this header according to the pin assignments below. Note the positive and negative pins before connecting the cables.

**PWRBTN (Power Switch):**

Connect to the power switch on the chassis front panel. You may configure the way to turn off your system using the power switch.

**RESET (Reset Switch):**

Connect to the reset switch on the chassis front panel. Press the reset switch to restart the computer if the computer freezes and fails to perform a normal restart.

**PLED (System Power LED):**

Connect to the power status indicator on the chassis front panel. The LED is on when the system is operating. The LED keeps blinking when the system is in S1 sleep state. The LED is off when the system is in S3/S4 sleep state or powered off (S5).

**HDLED (Hard Drive Activity LED):**

Connect to the hard drive activity LED on the chassis front panel. The LED is on when the hard drive is reading or writing data.

The front panel design may differ by chassis. A front panel module mainly consists of power switch, reset switch, power LED, hard drive activity LED, speaker and etc. When connecting your chassis front panel module to this header, make sure the wire assignments and the pin assignments are matched correctly.

**Chassis Speaker Header**

(4-pin SPEAKER 1)  
(see p.2 No. 7)

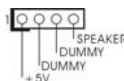

Please connect the chassis speaker to this header.

**Chassis and Power Fan Connectors**

(4-pin CHA\_FAN1)  
(see p.2 No. 12)



Please connect the fan cables to the fan connectors and match the black wire to the ground pin.

(3-pin PWR\_FAN1)  
(see p.2 No. 28)



**CPU Fan Connectors**

(4-pin CPU\_FAN1)  
(see p.2 No. 1)

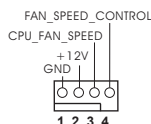

Please connect the CPU fan cable to the connector and match the black wire to the ground pin.





Though this motherboard provides 4-Pin CPU fan (Quiet Fan) support, the 3-Pin CPU fan still can work successfully even without the fan speed control function. If you plan to connect the 3-Pin CPU fan to the CPU fan connector on this motherboard, please connect it to Pin 1-3.

Pin 1-3 Connected ←



3-Pin Fan Installation

**ATX Power Connector**  
(24-pin ATXPWR1)  
(see p.2 No. 6)

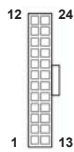

Please connect an ATX power supply to this connector.



Though this motherboard provides 24-pin ATX power connector, it can still work if you adopt a traditional 20-pin ATX power supply. To use the 20-pin ATX power supply, please plug your power supply along with Pin 1 and Pin 13.

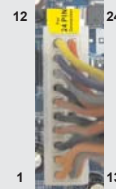

20-Pin ATX Power Supply Installation

**ATX 12V Power Connector**  
(8-pin ATX12V1)  
(see p.2 No. 3)



Please connect an ATX 12V power supply to this connector.



Though this motherboard provides 8-pin ATX 12V power connector, it can still work if you adopt a traditional 4-pin ATX 12V power supply. To use the 4-pin ATX power supply, please plug your power supply along with Pin 1 and Pin 5.



4-Pin ATX 12V Power Supply Installation

**Serial port Header**  
(9-pin COM1)  
(see p.2 No. 22)

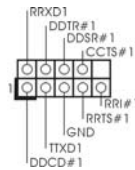

This COM1 header supports a serial port module.

English

---

HDMI\_SPDIF Header  
(2-pin HDMI\_SPDIF1)  
(see p.2 No. 23)



HDMI\_SPDIF header, providing SPDIF audio output to HDMI VGA card, allows the system to connect HDMI Digital TV/ projector/LCD devices. Please connect the HDMI\_SPDIF connector of HDMI VGA card to this header.

---

## 2.9 Driver Installation Guide

To install the drivers to your system, please insert the support CD to your optical drive first. Then, the drivers compatible to your system can be auto-detected and listed on the support CD driver page. Please follow the order from up to bottom side to install those required drivers. Therefore, the drivers you install can work properly.

### 2.10 Installing Windows® 7 / 7 64-bit / Vista™ / Vista™ 64-bit / XP / XP 64-bit Without RAID Functions

If you want to install Windows® 7 / 7 64-bit / Vista™ / Vista™ 64-bit / XP / XP 64-bit OS on your SATA / SATAII HDDs without RAID functions, please follow below procedures according to the OS you install.

#### 2.10.1 Installing Windows® XP / XP 64-bit Without RAID Functions

If you want to install Windows® XP / XP 64-bit OS on your SATA / SATAII HDDs without RAID functions, please follow below steps.

##### Using SATA / SATAII HDDs without NCQ function

###### **STEP 1: Set up UEFI.**

- A. Enter UEFI SETUP UTILITY → Advanced screen → SATA Configuration.
- B. Set the option "SATA Mode Selection" to [IDE].

###### **STEP 2: Install Windows® XP / XP 64-bit OS on your system.**

---

## 2.10.2 Installing Windows® 7 / 7 64-bit / Vista™ / Vista™ 64-bit Without RAID Functions

If you want to install Windows® 7 / 7 64-bit / Vista™ / Vista™ 64-bit OS on your SATA / SATAII HDDs without RAID functions, please follow below steps.

### Using SATA / SATAII HDDs with NCQ function

#### STEP 1: Set Up UEFI.

- A. Enter UEFI SETUP UTILITY → Advanced screen → SATA Configuration.
- B. Set the option "SATA Mode Selection" to [AHCI].

#### STEP 2: Install Windows® 7 / 7 64-bit / Vista™ / Vista™ 64-bit OS on your system.

### Using SATA / SATAII HDDs without NCQ function

#### STEP 1: Set up UEFI.

- A. Enter UEFI SETUP UTILITY → Advanced screen → SATA Configuration.
- B. Set the option "SATA Mode Selection" to [IDE].

#### STEP 2: Install Windows® 7 / 7 64-bit / Vista™ / Vista™ 64-bit OS on your system.

---

### 3. BIOS Information

The Flash Memory on the motherboard stores BIOS Setup Utility. When you start up the computer, please press <F2> or <Del> during the Power-On-Self-Test (POST) to enter BIOS Setup utility; otherwise, POST continues with its test routines. If you wish to enter BIOS Setup after POST, please restart the system by pressing <Ctl> + <Alt> + <Delete>, or pressing the reset button on the system chassis. The BIOS Setup program is designed to be user-friendly. It is a menu-driven program, which allows you to scroll through its various sub-menus and to select among the predetermined choices. For the detailed information about BIOS Setup, please refer to the User Manual (PDF file) contained in the Support CD.

### 4. Software Support CD information

This motherboard supports various Microsoft® Windows® operating systems: 7 / 7 64-bit / Vista™ / Vista™ 64-bit / XP / XP 64-bit. The Support CD that came with the motherboard contains necessary drivers and useful utilities that will enhance motherboard features. To begin using the Support CD, insert the CD into your CD-ROM drive. It will display the Main Menu automatically if "AUTORUN" is enabled in your computer. If the Main Menu does not appear automatically, locate and double-click on the file "ASSETUP.EXE" from the BIN folder in the Support CD to display the menus.

---

# 1. Einführung

Wir danken Ihnen für den Kauf des ASRock **H61M-GE** Motherboard, ein zuverlässiges Produkt, welches unter den ständigen, strengen Qualitätskontrollen von ASRock gefertigt wurde. Es bietet Ihnen exzellente Leistung und robustes Design, gemäß der Verpflichtung von ASRock zu Qualität und Halbarkeit. Diese Schnellinstallationsanleitung führt in das Motherboard und die schrittweise Installation ein. Details über das Motherboard finden Sie in der Bedienungsanleitung auf der Support-CD.



Da sich Motherboard-Spezifikationen und BIOS-Software verändern können, kann der Inhalt dieses Handbuches ebenfalls jederzeit geändert werden. Für den Fall, dass sich Änderungen an diesem Handbuch ergeben, wird eine neue Version auf der ASRock-Website, ohne weitere Ankündigung, verfügbar sein. Die neuesten Grafikkarten und unterstützten CPUs sind auch auf der ASRock-Website aufgelistet.

ASRock-Website: <http://www.asrock.com>

Wenn Sie technische Unterstützung zu Ihrem Motherboard oder spezifische Informationen zu Ihrem Modell benötigen, besuchen Sie bitte unsere Webseite:

[www.asrock.com/support/index.asp](http://www.asrock.com/support/index.asp)

## 1.1 Kartoninhalt

ASRock **H61M-GE** Motherboard

(Micro ATX-Formfaktor: 24.4 cm x 24.4 cm; 9.6 Zoll x 9.6 Zoll)

ASRock **H61M-GE** Schnellinstallationsanleitung

ASRock **H61M-GE** Support-CD

Zwei Serial ATA (SATA) -Datenkabel (optional)

Ein I/O Shield



### **ASRock erinnert...**

Zur besseren Leistung unter Windows® 7 / 7, 64 Bit / Vista™ / Vista™ 64 Bit empfehlen wir, die Speicherkonfiguration im BIOS auf den AHCI-Modus einzustellen. Hinweise zu den BIOS-Einstellungen finden Sie in der Bedienungsanleitung auf der mitgelieferten CD.

## 1.2 Spezifikationen

<b>Plattform</b>	<ul style="list-style-type: none"> <li>- Micro ATX-Formfaktor: 24.4 cm x 24.4 cm; 9.6 Zoll x 9.6 Zoll</li> <li>- Festkondensator für CPU-Leistung</li> </ul>
<b>CPU</b>	<ul style="list-style-type: none"> <li>- Unterstützt Intel® Core™ i7- / i5- / i3-Prozessoren der 3ten und 2ten Generation im LGA1155-Package</li> <li>- Unterstützt Intel® Turbo Boost 2.0-Technologie</li> <li>- Unterstützt freigegebene CPU der K-Serie</li> <li>- Unterstützt Hyper-Threading-Technologie (siehe <b>VORSICHT 1</b>)</li> </ul>
<b>Chipsatz</b>	<ul style="list-style-type: none"> <li>- Intel® H61</li> <li>- Unterstützt Intel® Rapid Start Technology und Smart Connect Technology</li> </ul>
<b>Speicher</b>	<ul style="list-style-type: none"> <li>- Unterstützung von Dual-Kanal-Speichertechnologie (siehe <b>VORSICHT 2</b>)</li> <li>- 4 x Steckplätze für DDR3</li> <li>- Unterstützt DDR3 1600/1333/1066 non-ECC, ungepufferter Speicher (DDR3 1600 mit Intel® Ivy Bridge-Prozessor, DDR3 1333 mit Intel® Sandy Bridge-Prozessor)</li> <li>- Max. Kapazität des Systemspeichers: 16GB (siehe <b>VORSICHT 3</b>)</li> <li>- Unterstützt Intel® Extreme Memory Profile (XMP)1.3/1.2 mit Intel® Ivy Bridge-Prozessor</li> </ul>
<b>Erweiterungssteckplätze</b>	<ul style="list-style-type: none"> <li>- 1 x PCI Express 3.0 x16-Steckplatz (blau für x16-Modus)</li> <li>* PCIE 3.0 wird nur mit Intel® Ivy Bridge-Prozessor unterstützt. Mit Intel® Sandy Bridge-Prozessor wird nur PCIE 2.0 unterstützt.</li> <li>- 1 x PCI Express 2.0 x1-Steckplätze</li> <li>- 2 x PCI -Steckplätze</li> </ul>
<b>Onboard-VGA</b>	<ul style="list-style-type: none"> <li>* Integrierte Intel® HD-Grafikdarstellungen und die VGA-Ausgänge können nur durch GPU-integrierte Prozessoren unterstützt werden.</li> <li>- Unterstützt hochauflösende integrierte Intel®-Grafiklösungen: Intel® Quick-Sync-Video 2.0, Intel® InTru™ 3D, Intel® Clear-Video-Technik (HD), Intel® Insider™, Intel® HD Graphics 2500/4000 mit Intel® Ivy Bridge-Prozessor</li> <li>- Unterstützt hochauflösende integrierte Intel®-Grafiklösungen: Intel® Quick-Sync-Video, Intel® InTru™ 3D, Intel® Clear-Video-Technik (HD), Intel® HD Graphics 2000/3000, Intel® Advanced Vector Extensions (AVX) mit Intel® Sandy Bridge-Prozessor</li> </ul>

	<ul style="list-style-type: none"> <li>- Pixel Shader 5.0, DirectX 11 mit Intel® Ivy Bridge-Prozessor, Pixel Shader 4.1, DirectX 10.1 mit Intel® Sandy Bridge-Prozessor</li> <li>- Maximal gemeinsam genutzter Speicher 1760MB mit Intel® Ivy Bridge-Prozessor. Maximal gemeinsam genutzter Speicher 1759MB mit Intel® Sandy Bridge-Prozessor. (siehe <b>VORSICHT 4</b>)</li> <li>- Drei VGA-Ausgangsoptionen: D-Sub, DVI-D sowie HDMI (siehe <b>VORSICHT 5</b>)</li> <li>- Unterstützt HDMI 1.4a mit einer maximalen Auflösung von 1920 x 1200 bei 60 Hz</li> <li>- Unterstützt DVI mit einer maximalen Auflösung von 1920 x 1200 bei 60 Hz</li> <li>- Unterstützt D-Sub mit einer maximalen Auflösung von 2048 x 1536 bei 75 Hz</li> <li>- Unterstützt Auto Lip Sync, Deep Color (12bpc), xvYCC und HBR (High Bit Rate-Audio) mit HDMI (kompatibler HDMI-Bildschirm erforderlich) (siehe <b>VORSICHT 6</b>)</li> <li>- Unterstützt HDCP-Funktion mit DVI- und HDMI-Ports</li> <li>- Unterstützt 1080p Blu-ray (BD) / HD-DVD-Wiedergabe mit DVI- und HDMI-Ports</li> </ul>
<b>Audio</b>	- 7.1 CH HD Audio (Realtek ALC887 Audio Codec)
<b>LAN</b>	<ul style="list-style-type: none"> <li>- PCIE x1 Gigabit LAN 10/100/1000 Mb/s</li> <li>- Atheros® AR8151</li> <li>- Unterstützt Wake-On-LAN</li> <li>- Unterstützt PXE</li> </ul>
<b>E/A-Anschlüsse an der Rückseite</b>	<p>I/O Panel</p> <ul style="list-style-type: none"> <li>- 1 x PS/2-Tastaturanschluss</li> <li>- 1 x D-Sub port</li> <li>- 1 x DVI-D port</li> <li>- 1 x HDMI port</li> <li>- 1 x optischer SPDIF-Ausgang</li> <li>- 6 x Standard-USB 2.0-Anschlüsse</li> <li>- 1 x RJ-45 LAN Port mit LED (ACT/LINK LED und SPEED LED)</li> <li>- HD Audiobuchse: Lautsprecher hinten / Mitte/Bass / Audioeingang / Lautsprecher vorne / Mikrophon (siehe <b>VORSICHT 7</b>)</li> </ul>
<b>Anschlüsse</b>	<ul style="list-style-type: none"> <li>- 4 x SATA2 3,0 GB/s-Anschlüsse, unterstützen NCQ-, AHCI- und „Hot Plug“ (Hot-Plugging)- Funktionen</li> <li>- 1 x Infrarot-Modul-Header</li> <li>- 1 x Consumer Infrared-Modul-Header</li> </ul>



	<ul style="list-style-type: none"> <li>- 1 x Druckerport-Anschlussleiste</li> <li>- 1 x COM-Anschluss-Header</li> <li>- 1 x HDMI_SPDIF-Anschluss</li> <li>- CPU/Gehäuse/Stromlüfter-Anschluss</li> <li>- 24-pin ATX-Netz-Header</li> <li>- 8-pin anschluss für 12V-ATX-Netzteil</li> <li>- Anschluss für Audio auf der Gehäusevorderseite</li> <li>- 2 x USB 2.0-Anschlüsse (Unterstützung 4 zusätzlicher USB 2.0-Anschlüsse)</li> </ul>
<b>BIOS</b>	<ul style="list-style-type: none"> <li>- 32Mb AMI BIOS</li> <li>- AMIs Legal BIOS UEFI mit GUI-Unterstützung</li> <li>- Unterstützung für "Plug and Play"</li> <li>- ACPI 1.1-Weckfunktionen</li> <li>- JumperFree-Übertaktungstechnologie</li> <li>- SMBIOS 2.3.1</li> <li>- IGPU, DRAM, PCH, CPU PLL, VTT, VCCSA Stromspannung Multianpassung</li> </ul>
<b>CD d'assistance</b>	<ul style="list-style-type: none"> <li>- Pilotes, utilitaires, logiciel anti-virus (version d'évaluation), CyberLink MediaEspresso 6.5 Trial, ASRock MAGIX-Multimedia-Suite - OEM</li> </ul>
<b>Einzigartige Eigenschaft</b>	<ul style="list-style-type: none"> <li>- ASRock Extreme Tuning Utility (AXTU) (siehe <b>VORSICHT 8</b>)</li> <li>- ASRock Sofortstart</li> <li>- ASRock Instant Flash (siehe <b>VORSICHT 9</b>)</li> <li>- ASRock APP Charger (siehe <b>VORSICHT 10</b>)</li> <li>- ASRock SmartView (siehe <b>VORSICHT 11</b>)</li> <li>- ASRock XFast USB (siehe <b>VORSICHT 12</b>)</li> <li>- ASRock XFast LAN (siehe <b>VORSICHT 13</b>)</li> <li>- ASRock XFast RAM (siehe <b>VORSICHT 14</b>)</li> <li>- Hybrid Booster: <ul style="list-style-type: none"> <li>- ASRock U-COP (siehe <b>VORSICHT 15</b>)</li> <li>- Boot Failure Guard (B.F.G. – Systemstartfehlerschutz)</li> </ul> </li> <li>- Combo-Kühleroption (siehe <b>VORSICHT 16</b>)</li> <li>- Gute Nacht-LED</li> </ul>
<b>Hardware Monitor</b>	<ul style="list-style-type: none"> <li>- Überwachung der CPU-Temperatur</li> <li>- Motherboardtemperaturerkennung</li> <li>- Drehzahlmessung für CPU/Gehäuse/Stromlüfter</li> <li>- Geräuscharmer CPU-/Gehäuselüfter (ermöglicht die automatische Anpassung der Gehäuselüftergeschwindigkeit durch CPU- Temperatur)</li> <li>- Mehrstufige Geschwindigkeitsteuerung für CPU-/Gehäuselüfter</li> </ul>

Deutsch

	- Spannungsüberwachung: +12V, +5V, +3.3V, Vcore
<b>Betriebssysteme</b>	- Unterstützt Microsoft® Windows® 7 / 7 64-Bit / Vista™ / Vista™ 64-Bit / XP / XP 64-Bit
<b>Zertifizierungen</b>	- FCC, CE, WHQL - Gemäß Ökodesign-Richtlinie (ErP/EuP) (Stromversorgung gemäß Ökodesign-Richtlinie (ErP/EuP) erforderlich) (siehe <b>VORSICHT 17</b> )

\* Für die ausführliche Produktinformation, besuchen Sie bitte unsere Website:  
<http://www.asrock.com>

#### WARNUNG

Beachten Sie bitte, dass Overclocking, einschließlich der Einstellung im BIOS, Anwenden der Untied Overclocking-Technologie oder Verwenden von Overclocking-Werkzeugen von Dritten, mit einem gewissen Risiko behaftet ist. Overclocking kann sich nachteilig auf die Stabilität Ihres Systems auswirken oder sogar Komponenten und Geräte Ihres Systems beschädigen. Es geschieht dann auf eigene Gefahr und auf Ihre Kosten. Wir übernehmen keine Verantwortung für mögliche Schäden, die aufgrund von Overclocking verursacht wurden.

#### VORSICHT!

1. Die Einstellung der "Hyper-Threading Technology", finden Sie auf Seite 43 des auf der Support-CD enthaltenen Benutzerhandbuches beschrieben.
2. Dieses Motherboard unterstützt Dual-Kanal-Speichertechnologie. Vor Implementierung der Dual-Kanal-Speichertechnologie müssen Sie die Installationsanleitung für die Speichermodule auf Seite 14 zwecks richtiger Installation gelesen haben.
3. Durch Betriebssystem-Einschränkungen kann die tatsächliche Speichergröße weniger als 4 GB betragen, da unter Windows® 7 / Vista™ / XP etwas Speicher zur Nutzung durch das System reserviert wird. Unter Windows® OS mit 64-Bit-CPU besteht diese Einschränkung nicht. ASRock XFast RAM zur Nutzung des Speichers, den Windows® nicht verwenden kann, einsetzen.
4. Die Maximalspeichergröße ist von den Chipshändler definiert und umgetauscht. Bitte überprüfen Sie Intel® website für die neuliche Information.
5. Sie können nur die Nutzung von zwei von drei Bildschirmen auswählen. Die D-Sub-, DVI-D- und HDMI-Bildschirme können nicht gleichzeitig aktiviert werden. Zudem kann der DVI-D-Port mit DVI-zu-HDMI-Adapter dieselben Funktionen wie der HDMI-Port unterstützen.
6. xvYCC und Deep Color werden nur unter Windows® 7 64-Bit / 7 unterstützt. Der Deep Color-Modus wird nur aktiviert, wenn der Bildschirm 12bpc in EDID unterstützt. HBR wird unter Windows® 7 64 Bit / 7 / Vista™ 64 Bit / Vista™ unterstützt.

- 
7. Der Mikrofoneingang dieses Motherboards unterstützt Stereo- und Mono-Modi. Der Audioausgang dieses Motherboards unterstützt 2-Kanal-, 4-Kanal-, 6-Kanal- und 8-Kanal-Modi. Stellen Sie die richtige Verbindung anhand der Tabelle auf Seite 3 her.
  8. ASRock Extreme Tuning Utility (AXTU) ist ein Alles-in-einem-Werkzeug zur Feineinstellung verschiedener Systemfunktionen an einer benutzerfreundlichen Schnittstelle; diese beinhaltet Hardware-Überwachung, Lüftersteuerung, Übertaktung, OC DNA und IES. Über die Hardware-Überwachung können Sie die Hauptsystemdaten einsehen. Die Lüftersteuerung zeigt Ihnen zur Anpassung Lüftergeschwindigkeit und Temperatur an. Bei der Übertaktung können Sie die CPU-Frequenz zur Erzielung optimaler Systemleistung übertakten. OC DNA ermöglicht Ihnen die Speicherung Ihrer OC-Einstellungen als Profil, welches Sie mit Freunden teilen können. Ihre Freunde können das OC-Profil dann in ihrem System laden und so die gleichen OC-Einstellungen erzielen. Per IES (Intelligent Energy Saver) kann der Spannungsregulator bei Inaktivität der CPU-Kerne die Anzahl an Ausgangsphasen zur Steigerung der Effizienz reduzieren – ohne die Rechenleistung zu beeinträchtigen. Hinweise zur Bedienung der ASRock Extreme Tuning Utility (AXTU) finden Sie auf unserer Webseite.  
ASRock-Webseite: <http://www.asrock.com>
  9. ASRock Instant Flash ist ein im Flash-ROM eingebettetes BIOS-Flash-Programm. Mithilfe dieses praktischen BIOS-Aktualisierungswerkzeugs können Sie das System-BIOS aktualisieren, ohne dafür zuerst Betriebssysteme wie MS-DOS oder Windows® aufrufen zu müssen. Mit diesem Programm bekommen Sie durch Drücken der <F6>-Taste während des POST-Vorgangs oder durch Drücken der <F2>-Taste im BIOS-Setup-Menü Zugang zu ASRock Instant Flash. Sie brauchen dieses Werkzeug einfach nur zu starten und die neue BIOS-Datei auf Ihrem USB-Flash-Laufwerk, Diskettenlaufwerk oder der Festplatte zu speichern, und schon können Sie Ihr BIOS mit nur wenigen Klickvorgängen ohne Bereitstellung einer zusätzlichen Diskette oder eines anderen komplizierten Flash-Programms aktualisieren. Achten Sie darauf, dass das USB-Flash-Laufwerk oder die Festplatte das Dateisystem FAT32/16/12 benutzen muss.
  10. Wenn Sie nach einer schnelleren, weniger eingeschränkten Möglichkeit zur Aufladung Ihrer Apple-Geräte (z. B. iPhone/iPad/iPod touch) suchen, bietet ASRock Ihnen eine wunderbare Lösung – den ASRock APP Charger. Installieren Sie einfach den ASRock APP Charger-Treiber; dadurch lädt sich Ihr iPhone wesentlich schneller über einen Computerauf – genaugenommen bis zu 40 % schneller als zuvor. Der ASRock APP Charger ermöglicht Ihnen die schnelle Aufladung mehrerer Apple-Geräte gleichzeitig; der Ladevorgang wird sogar dann fortgesetzt, wenn der PC den Ruhezustand (S1), Suspend to RAM-Modus (S3) oder Tiefschlafmodus (S4) aufruft oder ausgeschaltet wird (S5). Nach der Installation des APP Charger-Treibers können Sie im Handumdrehen das großartigste

Ladeerlebnis überhaupt genießen. ASRock-Webseite: <http://www.asrock.com/Feature/AppCharger/index.asp>

11. SmartView, eine neue Internetbrowserfunktion, ist eine intelligente IE-Startseite, die meist besuchte Internetseiten, Ihren Browserverlauf, Facebook-Freunde und Nachrichten in Echtzeit miteinander kombiniert: In einer speziellen Ansicht, die das Internet noch angenehmer und aufregender macht. ASRock-Motherboards werden exklusiv mit der SmartView-Software geliefert, die auch dafür sorgt, dass Sie immer mit Ihren Freunden in Verbindung bleiben. Die SmartView-Funktionen können Sie mit den Windows®-Betriebssystemen 7 / 7, 64 Bit / Vista™ / Vista™ 64 Bit und dem Internet Explorer ab Version 8 nutzen. ASRock-Webseite: <http://www.asrock.com/Feature/SmartView/index.asp>
12. ASRocks XFast USB dient der Steigerung der Leistungsfähigkeit Ihrer USB-Speichergeräte. Die Leistung kann je nach Eigenschaften des Gerätes variieren.
13. ASRock XFast LAN bietet einen schnelleren Internetzugang mit den nachfolgenden Vorteilen. LAN-Anwendungspriorisierung: Hiermit konfigurieren Sie auf ideale Weise Ihre Anwendungspriorität und/oder fügen neue Programme hinzu. Niedrigere Latenzzeit bei Spielen: Nach Einstellung einer höheren Online-Gamepriorität kann hiermit die Latenzzeit bei Spielen herabgesetzt werden. Datenverkehrsgestaltung: Sie können Youtube-Videos in HD anzeigen und gleichzeitig Dateien herunterladen. Echtzeitanalyse Ihrer Daten: Über das Statusfenster können Sie schnell ermitteln, welche Datenströme zur Zeit übertragen werden.
14. ASRock XFast RAM ist eine neue Funktion, die beim ASRock Extreme Tuning Utility (AXTU) integriert ist. Sie ermöglicht die vollständige Nutzung des Speicherplatzes, der unter Windows®-Betriebssystemen mit 32-Bit-CPU nicht verwendet werden kann. ASRock XFast RAM verkürzt die Ladezeit zuvor besuchter Webseiten, was das Surfen im Internet mehr denn je beschleunigt. Auch die Arbeit mit Adobe Photoshop erfolgt fünfmal schneller. Ein weiterer Vorteil von ASRock XFast RAM liegt in der Reduzierung der Häufigkeit des Zugriffs auf SSDs bzw. HDDs zur Verlängerung deren Lebenszeit.
15. Wird eine Überhitzung der CPU registriert, führt das System einen automatischen Shutdown durch. Bevor Sie das System neu starten, prüfen Sie bitte, ob der CPU-Lüfter am Motherboard richtig funktioniert, und stecken Sie bitte den Stromkabelstecker aus und dann wieder ein. Um die Wärmeableitung zu verbessern, bitte nicht vergessen, etwas Wärmeleitpaste zwischen CPU und Kühlkörper zu sprühen.
16. Die Combo-Kühleroption bietet die flexible Möglichkeit zur Aufnahme von drei verschiedenen CPU-Kühlertypen, Socket LGA 775, LGA 1155 und LGA 1156. Beachten Sie bitte, dass nicht alle 775 und 1156 CPU-Lüfter verwendet werden können.
17. EuP steht für Energy Using Product und kennzeichnet die Ökodesign-Richtlinie, die von der Europäischen Gemeinschaft zur Festlegung des Energieverbrauchs von vollständigen Systemen in Kraft gesetzt wurde. Gemäß

---

dieser Ökodesign-Richtlinie (EuP) muss der gesamte Netzstromverbrauch von vollständigen Systemen unter 1,00 Watt liegen, wenn sie ausgeschaltet sind. Um dem EuP-Standard zu entsprechen, sind ein EuP-fähiges Motherboard und eine EuP-fähige Stromversorgung erforderlich. Gemäß einer Empfehlung von Intel muss eine EuP-fähige Stromversorgung dem Standard entsprechen, was bedeutet, dass bei einem Stromverbrauch von 100 mA die 5-Volt-Standby-Energieeffizienz höher als 50% sein sollte. Für die Wahl einer EuP-fähigen Stromversorgung empfehlen wir Ihnen, weitere Details beim Hersteller der Stromversorgung abzufragen.

### 1.3 Einstellung der Jumper

Die Abbildung verdeutlicht, wie Jumper gesetzt werden. Werden Pins durch Jumperkappen verdeckt, ist der Jumper "Gebrückt". Werden keine Pins durch Jumperkappen verdeckt, ist der Jumper "Offen". Die Abbildung zeigt einen 3-Pin Jumper dessen Pin1 und Pin2 "Gebrückt" sind, bzw. es befindet sich eine Jumper-Kappe auf diesen beiden Pins.

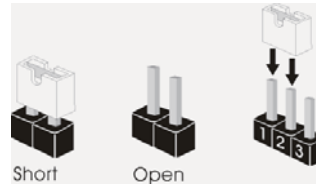

Jumper	Einstellung	Beschreibung
CMOS löschen (CLRCMOS1, 3-Pin jumper) (siehe S.2, No. 20)	<p><b>1_2</b></p> <p>Default-Einstellung</p>	<p><b>2_3</b></p> <p>CMOS löschen</p>

Hinweis: CLRCMOS1 ermöglicht Ihnen die Löschung der Daten im CMOS. Zum Löschen und Zurücksetzen der Systemparameter auf die Standardeinrichtung schalten Sie den Computer bitte aus und trennen das Netzkabel von der Stromversorgung. Warten Sie 15 Sekunden, schließen Sie dann Pin2 und Pin3 am CLRCMOS1 über einen Jumper fünf Sekunden lang kurz. Sie sollten das CMOS allerdings nicht direkt nach der BIOS-Aktualisierung löschen. Wenn Sie das CMOS nach Abschluss der BIOS-Aktualisierung löschen müssen, fahren Sie zuerst das System hoch. Fahren Sie es dann vor der CMOS-Löschung herunter. Bitte beachten Sie, dass Kennwort, Datum, Uhrzeit, benutzerdefiniertes Profil, 1394 GUID und MAC-Adresse nur gelöscht werden, wenn die CMOS-Batterie entfernt wird.

## 1.4 Integrierte Header und Anschlüsse



Integrierte Header und Anschlüsse sind KEINE Jumper. Setzen Sie KEINE Jumperkappen auf diese Header und Anschlüsse. Wenn Sie Jumperkappen auf Header und Anschlüsse setzen, wird das Motherboard unreparierbar beschädigt!

### Seriell-ATAII-Anschlüsse

(SATA2\_0: siehe S.2 - No. 11)

(SATA2\_1: siehe S.2 - No. 13)

(SATA2\_2: siehe S.2 - No. 9)

(SATA2\_3: siehe S.2 - No. 14)



Diese vier Serial ATAII- (SATAII-) Verbinder unterstützen SATA-Datenkabel für interne Massenspeichergeräte. Die aktuelle SATAII-Schnittstelle ermöglicht eine Datenübertragungsrate bis 3,0 Gb/s.

Serial ATA- (SATA-) Datenkabel  
(Option)



Jedes Ende des SATA Datenkabels kann an die SATA / SATAII Festplatte oder das SATAII Verbindungsstück auf dieser Hauptplatine angeschlossen werden.

### USB 2.0-Header

(9-pol. USB6\_7)

(siehe S.2 - No. 17)

(9-pol. USB8\_9)

(siehe S.2 - No. 15)

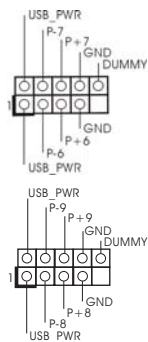

Zusätzlich zu den sechs üblichen USB 2.0-Ports an den I/O-Anschlüssen befinden sich zwei USB 2.0-Anschlussleisten am Motherboard. Pro USB 2.0-Anschlussleiste werden zwei USB 2.0-Ports unterstützt.

### Infrarot-Modul-Header

(5-pin IR1)

(siehe S.2 - No. 19)

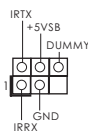

Dieser Header unterstützt ein optionales, drahtloses Send- und Empfangs-Infrarotmodul.

Deutsch

**Consumer Infrared-Modul-Header**

(4-pin CIR1)  
(siehe S.2 - No. 16)



Dieser Header kann zum Anschließen Remote-Empfänger.

**Druckerport-Anschlussleiste**

(25-pol. LPT1)  
(siehe S.2 - No. 21)

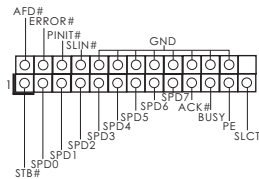

Dies ist eine Schnittstelle zum Anschluss eines Druckerport-Kabels, mit dem Sie passende Drucker auf einfache Weise anschließen können.

**Anschluss für Audio auf der Gehäusevorderseite**

(9-Pin HD\_AUDIO1)  
(siehe S.2 - No. 24)

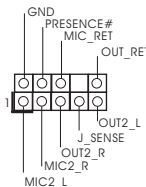

Dieses Interface zu einem Audio-Panel auf der Vorderseite Ihres Gehäuses, ermöglicht Ihnen eine bequeme Anschlussmöglichkeit und Kontrolle über Audio-Geräte.



1. High Definition Audio unterstützt Jack Sensing (automatische Erkennung falsch angeschlossener Geräte), wobei jedoch die Bildschirmverdrahtung am Gehäuse HDA unterstützen muss, um richtig zu funktionieren. Beachten Sie bei der Installation im System die Anweisungen in unserem Handbuch und im Gehäusehandbuch.
2. Wenn Sie die AC'97-Audioleiste verwenden, installieren Sie diese wie nachstehend beschrieben an der Front-Audioanschlussleiste:
  - A. Schließen Sie Mic\_IN (MIC) an MIC2\_L an.
  - B. Schließen Sie Audio\_R (RIN) an OUT2\_R und Audio\_L (LIN) an OUT2\_L an.
  - C. Schließen Sie Ground (GND) an Ground (GND) an.
  - D. MIC\_RET und OUT\_RET sind nur für den HD-Audioanschluss gedacht. Diese Anschlüsse müssen nicht an die AC'97-Audioleiste angeschlossen werden.
  - E. So aktivieren Sie das Mikrofon an der Vorderseite.  
Bei den Betriebssystemen Windows® XP / XP 64 Bit:  
Wählen Sie „Mixer“. Wählen Sie „Recorder“ (Rekorder). Klicken Sie dann auf „FrontMic“ (Vorderes Mikrofon).  
Bei den Betriebssystemen Windows® 7 / 7 64 Bit / Vista™ / Vista™ 64 Bit:  
Wählen Sie im Realtek-Bedienfeld die „FrontMic“ (Vorderes Mikrofon)-Registerkarte. Passen Sie die „Recording Volume“ (Aufnahmelautstärke) an.

**System Panel-Header**

(9-pin PANEL1)  
(siehe S.2 - No. 18)

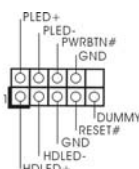

Dieser Header unterstützt mehrere Funktionen der Systemvorderseite.





Schließen Sie die Ein-/Austaste, die Reset-Taste und die Systemstatusanzeige am Gehäuse an diesen Header an; befolgen Sie dabei die nachstehenden Hinweise zur Pinbelegung. Beachten Sie die positiven und negativen Pins, bevor Sie die Kabel anschließen.

**PWRBTN (Ein-/Ausschalter):**

Zum Anschließen des Ein-/Ausschalters an der Frontblende des Gehäuses. Sie können konfigurieren, wie das System mit Hilfe des Ein-/Ausschalters ausgeschaltet werden können soll.

**RESET (Reset-Taste):**

Zum Anschließen der Reset-Taste an der Frontblende des Gehäuses. Mit der Reset-Taste können Sie den Computer im Falle eines Absturzes neu starten.

**PLED (Systembetriebs-LED):**

Zum Anschließen der Betriebsstatusanzeige an der Frontblende des Gehäuses. Die LED leuchtet, wenn das System in Betrieb ist. Die LED blinkt, wenn sich das System im Ruhezustand S1 befindet. Die LED schaltet sich aus, wenn sich das System in den Modi S3/S4 befindet oder ausgeschaltet ist (S5).

**HDLED (Festplattenaktivitäts-LED):**

Zum Anschließen der Festplattenaktivitäts-LED an der Frontblende des Gehäuses. Die LED leuchtet, wenn die Festplatte Daten liest oder schreibt.

Das Design der Frontblende kann je nach Gehäuse variieren. Ein Frontblendenmodul besteht hauptsächlich aus einer Ein-/Austaste, einer Reset-Taste, einer Betriebs-LED, einer Festplattenaktivitäts-LED, Lautsprechern, etc. Stellen Sie beim Anschließen des Frontblendenmoduls Ihres Gehäuses an diesem Header sicher, dass die Kabel- und Pinbelegung korrekt übereinstimmen.

**Gehäuselautsprecher-Header**

(4-pin SPEAKER1)

(siehe S.2 - No. 7)

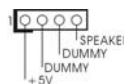

Schließen Sie den Gehäuselautsprecher an diesen Header an.

**Gehäuse- und Stromlüfteranschlüsse**

(4-pin CHA\_FAN1)

(siehe S.2 - No. 12)



(3-pin PWR\_FAN1)

(siehe S.2 - No. 28)

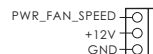

Verbinden Sie die Lüfterkabel mit den Lüfteranschlüssen, wobei der schwarze Draht an den Schutzleiterstift angeschlossen wird.

Deutsch

**CPU-Lüfteranschluss**  
(4-pin CPU\_FAN1)  
(siehe S.2 - No. 1)

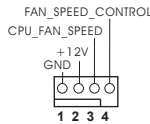

Verbinden Sie das CPU - Lüfterkabel mit diesem Anschluss und passen Sie den schwarzen Draht dem Erdungsstift an.



Obwohl dieses Motherboard einen vierpoligen CPU-Lüfteranschluss (Quiet Fan) bietet, können auch CPU-Lüfter mit dreipoligem Anschluss angeschlossen werden; auch ohne Geschwindigkeitsregulierung. Wenn Sie einen dreipoligen CPU-Lüfter an den CPU-Lüferanschluss dieses Motherboards anschließen möchten, verbinden Sie ihn bitte mit den Pins 1 – 3.

**Pins 1–3 anschließen** ←

Lüfter mit dreipoligem Anschluss installieren

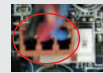

**ATX-Netz-Header**  
(24-pin ATXPWR1)  
(siehe S.2 - No. 6)

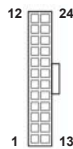

Verbinden Sie die ATX- Stromversorgung mit diesem Header.



Obwohl dieses Motherboard einen 24-pol. ATX- Stromanschluss bietet, kann es auch mit einem modifizierten traditionellen 20-pol. ATX-Netzteil verwendet werden. Um ein 20-pol. ATX-Netzteil zu verwenden, stecken Sie den Stecker mit Pin 1 und Pin 13 ein.

Installation eines 20-pol. ATX-Netzteils

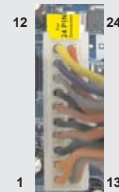

**ATX 12V Anschluss**  
(8-pin ATX12V1)  
(siehe S.2 - No. 3)



Bitte schließen Sie an diesen Anschluss die ATX 12V Stromversorgung an.



Obwohl diese Hauptplatine 8-Pin ATX 12V Stromanschluss zur Verfügung stellt, kann sie noch arbeiten, wenn Sie einen traditionellen 4-Pin ATX 12V Energieversorgung adoptieren. Um die 4-Pin ATX Energieversorgung zu verwenden, stecken Sie bitte Ihre Energieversorgung zusammen mit dem Pin 1 und Pin 5 ein.

Installation der 4-Pin ATX 12V Energieversorgung



**COM-Anschluss-Header**  
(9-pin COM1)  
(siehe S.2 - No. 22)

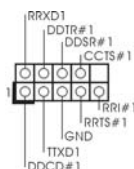

Dieser COM-Anschluss-Header wird verwendet, um ein COM-Anschlussmodul zu unterstützen.

---

### HDMI\_SPDIF-Anschluss

(2-pin HDMI\_SPDIF1)

(siehe S.2 - No. 23)



Der HDMI\_SPDIF-Anschluss stellt einen SPDIF-Audioausgang für eine HDMI-VGA-Karte zur Verfügung und ermöglicht den Anschluss von HDMI-Digitalgeräten wie Fernsehgeräten, Projektoren, LCD-Geräten an das System. Bitte verbinden Sie den HDMI\_SPDIF-Anschluss der HDMI-VGA-Karte mit diesem Anschluss.

---

## 2. BIOS-Information

Das Flash Memory dieses Motherboards speichert das Setup-Utility. Drücken Sie <F2> oder <Del> während des POST (Power-On-Self-Test) um ins Setup zu gelangen, ansonsten werden die Testroutinen weiter abgearbeitet. Wenn Sie ins Setup gelangen wollen, nachdem der POST durchgeführt wurde, müssen Sie das System über die Tastenkombination <Ctrl> + <Alt> + <Delete> oder den Reset-Knopf auf der Gehäusevorderseite, neu starten. Natürlich können Sie einen Neustart auch durchführen, indem Sie das System kurz ab- und danach wieder anschalten.

Das Setup-Programm ist für eine bequeme Bedienung entwickelt worden. Es ist ein menügesteuertes Programm, in dem Sie durch unterschiedliche Untermenüs scrollen und die vorab festgelegten Optionen auswählen können. Für detaillierte Informationen zum BIOS-Setup, siehe bitte das Benutzerhandbuch (PDF Datei) auf der Support CD.

## 3. Software Support CD information

Dieses Motherboard unterstützt eine Reihe von Microsoft® Windows® Betriebssystemen: 7 / 7 64-Bit / Vista™ / Vista™ 64-Bit / XP / XP 64-Bit. Die Ihrem Motherboard beigelegte Support-CD enthält hilfreiche Software, Treiber und Hilfsprogramme, mit denen Sie die Funktionen Ihres Motherboards verbessern können. Legen Sie die Support-CD zunächst in Ihr CD-ROM-Laufwerk ein. Der Willkommensbildschirm mit den Installationsmenüs der CD wird automatisch aufgerufen, wenn Sie die "Autorun"-Funktion Ihres Systems aktiviert haben.

Erscheint der Willkommensbildschirm nicht, so "doppelklicken" Sie bitte auf das File ASSETUP.EXE im BIN-Verzeichnis der Support-CD, um die Menüs aufzurufen.

Das Setup-Programm soll es Ihnen so leicht wie möglich machen. Es ist menügesteuert, d.h. Sie können in den verschiedenen Untermenüs Ihre Auswahl treffen und die Programme werden dann automatisch installiert.

---

## 1. Introduction

Merci pour votre achat d'une carte mère ASRock **H61M-GE**, une carte mère très fiable produite selon les critères de qualité rigoureux de ASRock. Elle offre des performances excellentes et une conception robuste conformément à l'engagement d'ASRock sur la qualité et la fiabilité au long terme.

Ce Guide d'installation rapide présente la carte mère et constitue un guide d'installation pas à pas. Des informations plus détaillées concernant la carte mère pourront être trouvées dans le manuel l'utilisateur qui se trouve sur le CD d'assistance.



Les spécifications de la carte mère et le BIOS ayant pu être mis à jour, le contenu de ce manuel est sujet à des changements sans notification. Au cas où n'importe quelle modification intervenait sur ce manuel, la version mise à jour serait disponible sur le site web ASRock sans nouvel avis. Vous trouverez les listes de prise en charge des cartes VGA et CPU également sur le site Web ASRock.

Site web ASRock, <http://www.asrock.com>

Si vous avez besoin de support technique en relation avec cette carte mère, veuillez consulter notre site Web pour de plus amples informations particulières au modèle que vous utilisez.  
[www.asrock.com/support/index.asp](http://www.asrock.com/support/index.asp)

### 1.1 Contenu du paquet

Carte mère ASRock **H61M-GE**

(Facteur de forme Micro ATX: 9.6 pouces x 9.6 pouces, 24.4 cm x 24.4 cm)

Guide d'installation rapide ASRock **H61M-GE**

CD de soutien ASRock **H61M-GE**

Deux câbles de données de série ATA (SATA) (en option)

Un I/O Panel Shield



#### **ASRock vous rappelle...**

Pour bénéficier des meilleures performances sous Windows® 7 / 7 64 bits / Vista™ / Vista™ 64 bits, il est recommandé de paramétrer l'option BIOS dans Configuration de stockage en mode AHCI. Pour plus de détails sur l'installation BIOS, référez-vous au "Mode d'emploi" sur votre CD de support.

## 1.2 Spécifications

<b>Format</b>	<ul style="list-style-type: none"> <li>- Facteur de forme Micro ATX: 9.6 pouces x 9.6 pouces, 24.4 cm x 24.4 cm</li> <li>- Condensateur résistant pour alimentation de processeur</li> </ul>
<b>CPU</b>	<ul style="list-style-type: none"> <li>- Prend en charge les processeurs Intel® Core™ i7 / i5 / i3 2ème et 3ème génération sur socket LGA1155</li> <li>- Prend en charge la technologie Intel® Turbo Boost 2.0</li> <li>- Prise en charge des unités centrales non verrouillées de série K</li> <li>- Prise en charge de la technologie Hyper-Threading (voir <b>ATTENTION 1</b>)</li> </ul>
<b>Chipsets</b>	<ul style="list-style-type: none"> <li>- Intel® H61</li> <li>- Prend en charge les technologies Intel® Rapid Start et Smart Connect</li> </ul>
<b>Mémoire</b>	<ul style="list-style-type: none"> <li>- Compatible avec la Technologie de Mémoire à Canal Double (voir <b>ATTENTION 2</b>)</li> <li>- 4 x slots DIMM DDR3</li> <li>- Supporter DDR3 1600/1333/1066 non-ECC, sans amortissement mémoire (DDR3 1600 avec CPU Intel® Ivy Bridge, DDR3 1333 avec CPU Intel® Sandy Bridge)</li> <li>- Capacité maxi de mémoire système: 16GB (voir <b>ATTENTION 3</b>)</li> <li>- Prend en charge le profil de mémoire extrême Intel® (XMP) 1.3/1.2 avec processeur Intel® Ivy Bridge CPU</li> </ul>
<b>Slot d'extension</b>	<ul style="list-style-type: none"> <li>- 1 x slot PCI Express 3.0 x16 (bleu @ mode x16)</li> <li>* PCIE 3.0 n'est pris en charge qu'avec le processeur Intel® Ivy Bridge. Avec le processeur Intel® Sandy Bridge, seul PCIE 2.0 est pris en charge.</li> <li>- 1 x slot PCI Express 2.0 x1</li> <li>- 2 x slots PCI</li> </ul>
<b>VGA sur carte</b>	<ul style="list-style-type: none"> <li>* Intel® HD Graphics avec visuels intégrés (Built-in Visuals) et les sorties VGA sont uniquement pris en charge par les processeurs à GPU intégré.</li> <li>- Supporte Intel® HD Graphics Built-in Visuals: Intel® Quick Sync Video 2.0, Intel® InTru™ 3D, Intel® Clear Video HD Technology, Intel® Insider™, Intel® HD Graphics 2500/4000 avec processeur Intel® Ivy Bridge CPU</li> <li>- Supporte Intel® HD Graphics Built-in Visuals: Intel® Quick Sync Video, Intel® InTru™ 3D, Intel® Clear Video HD Technology, Intel® HD Graphics 2000/3000, Intel® Advanced</li> </ul>

	<p>Vector Extensions (AVX) avec processeur Intel® Sandy Bridge CPU</p> <ul style="list-style-type: none"> <li>- Pixel Shader 5.0, DirectX 11 avec CPU Intel® Ivy Bridge, Pixel Shader 4.1, DirectX 10.1 avec CPU Intel® Sandy Bridge</li> <li>- Mémoire partagée max 1760MB avec processeur Intel® Ivy Bridge CPU. Mémoire partagée max 1759MB avec processeur Intel® Sandy Bridge CPU. (voir <b>ATTENTION 4</b>)</li> <li>- Trois options de sortie VGA: D-Sub, DVI-D et HDMI (voir <b>ATTENTION 5</b>)</li> <li>- Prend en charge le HDMI 1.4a avec une résolution maximale jusqu'à 1920x1200 @ 60Hz</li> <li>- Prend en charge le DVI avec une résolution maximale jusqu'à 1920x1200 @ 60Hz</li> <li>- Prend en charge le D-Sub avec une résolution maximale jusqu'à 2048x1536 @ 75Hz</li> <li>- Prend en charge Lip Sync, Deep Color (12bpc), xvYCC et HBR (High Bit Rate Audio : Audio à haut débit binaire) avec HDMI (Moniteur compatible HDMI requis) (voir <b>ATTENTION 6</b>)</li> <li>- Prise en charge de la fonction HDCP avec ports DVI et HDMI</li> <li>- Supporter 1080p Blu-ray(BD)/ lecteur de HD-DVD avec ports DVI et HDMI</li> </ul>
<b>Audio</b>	<ul style="list-style-type: none"> <li>- 7.1 Son haute définition de CH (codec audio Realtek ALC887)</li> </ul>
<b>LAN</b>	<ul style="list-style-type: none"> <li>- PCIE x1 Gigabit LAN 10/100/1000 Mb/s</li> <li>- Atheros® AR8151</li> <li>- Support du Wake-On-LAN</li> <li>- Supporte PXE</li> </ul>
<b>Panneau arrière</b>	<p>I/O Panel</p> <ul style="list-style-type: none"> <li>- 1 x port clavier PS/2</li> <li>- 1 x port D-Sub</li> <li>- 1 x port DVI-D</li> <li>- 1 x port HDMI</li> <li>- 1 x Port de sortie optique SPDIF</li> <li>- 6 x ports USB 2.0 par défaut</li> <li>- 1 x port LAN RJ-45 avec LED (ACT/LED CLIGNOTANTE et LED VITESSE)</li> <li>- Prise HD Audio: Haut-parleur arrière / Central/Basses / Entrée Ligne / Haut-parleur frontal / Microphone (voir <b>ATTENTION 7</b>)</li> </ul>

Français

<b>Connecteurs</b>	<ul style="list-style-type: none"> <li>- 4 x connecteurs SATA2, prennent en charge un taux de transfert de données pouvant aller jusqu'à 3.0Go/s, supporte NCQ, AHCI et « Hot Plug » (Branche ment à chaud)</li> <li>- 1 x En-tête du module infrarouge</li> <li>- 1 x Barrette pour module à infrarouges grand public</li> <li>- 1 x embase de port d'impression</li> <li>- 1 x En-tête de port COM</li> <li>- 1 x Connecteur HDMI_SPDIF</li> <li>- Connecteur pour processeur/châssis/ventilateur</li> <li>- br. 24 connecteur d'alimentation ATX</li> <li>- br. 8 connecteur d'alimentation 12V ATX</li> <li>- Connecteur audio panneau avant</li> <li>- 2 x En-tête USB 2.0 (prendre en charge 4 ports USB 2.0 supplémentaires)</li> </ul>
<b>BIOS</b>	<ul style="list-style-type: none"> <li>- 32Mb BIOS AMI</li> <li>- AMI UEFI Legal BIOS avec support GUI</li> <li>- Support du "Plug and Play"</li> <li>- Compatible pour événements de réveil ACPI 1.1</li> <li>- Gestion jumperless</li> <li>- Support SMBIOS 2.3.1</li> <li>- IGPU, DRAM, PCH, CPU PLL, VTT, VCCSA Tension Multi-ajustement</li> </ul>
<b>CD d'assistance</b>	<ul style="list-style-type: none"> <li>- Pilotes, utilitaires, logiciel anti-virus (version d'évaluation), CyberLink MediaEspresso 6.5 Trial, Suite multimédia ASRock MAGIX - OEM</li> </ul>
<b>Caractéristique unique</b>	<ul style="list-style-type: none"> <li>- Utilitaire ASRock Extreme Tuning (AXTU) (voir <b>ATTENTION 8</b>)</li> <li>- ASRock l'Instant Boot</li> <li>- ASRock Instant Flash (voir <b>ATTENTION 9</b>)</li> <li>- Chargeur ASRock APP (voir <b>ATTENTION 10</b>)</li> <li>- SmartView (voir <b>ATTENTION 11</b>)</li> <li>- ASRock XFast USB (voir <b>ATTENTION 12</b>)</li> <li>- ASRock XFast LAN (voir <b>ATTENTION 13</b>)</li> <li>- ASRock XFast RAM (voir <b>ATTENTION 14</b>)</li> <li>- L'accélérateur hybride: <ul style="list-style-type: none"> <li>- ASRock U-COP (voir <b>ATTENTION 15</b>)</li> <li>- Garde d'échec au démarrage (B.F.G.)</li> </ul> </li> <li>- Combo Cooler Option (C.C.O.) (voir <b>ATTENTION 16</b>)</li> <li>- DEL veilleuse</li> </ul>
<b>Surveillance système</b>	<ul style="list-style-type: none"> <li>- Contrôle de la température CPU</li> <li>- Mesure de température de la carte mère</li> </ul>



	<ul style="list-style-type: none"> <li>- Tachéomètre ventilateur processeur/châssis/ventilateur</li> <li>- Ventilateur silencieux pour unité centrale/châssis (permet le réglage automatique de la vitesse du ventilateur pour châssis, selon la température de l'unité centrale)</li> <li>- Commande de ventilateur CPU/châssis à plusieurs vitesses</li> <li>- Monitoring de la tension: +12V, +5V, +3.3V, Vcore</li> </ul>
<b>OS</b>	- Microsoft® Windows® 7 / 7 64-bit / Vista™ / Vista™ 64-bit / XP / XP 64-bit
<b>Certifications</b>	<ul style="list-style-type: none"> <li>- FCC, CE, WHQL</li> <li>- Prêt pour ErP/EuP (alimentation Prêt pour ErP/EuP requise) (voir <b>ATTENTION 17</b>)</li> </ul>

\* Pour de plus amples informations sur les produits, s'il vous plaît visitez notre site web:  
<http://www.asrock.com>

#### **ATTENTION**

Il est important que vous réalisiez qu'il y a un certain risque à effectuer l'overclocking, y compris ajuster les réglages du BIOS, appliquer la technologie Untied Overclocking, ou utiliser des outils de tiers pour l'overclocking. L'overclocking peut affecter la stabilité de votre système, ou même causer des dommages aux composants et dispositifs de votre système. Si vous le faites, c'est à vos frais et vos propres risques. Nous ne sommes pas responsables des dommages possibles causés par l'overclocking.

### **ATTENTION!**

1. En ce qui concerne le paramétrage "Hyper-Threading Technology", veuillez consulter la page 43 du manuel de l'utilisateur sur le CD technique.
2. Cette carte mère supporte la Technologie de Mémoire à Canal Double. Avant d'intégrer la Technologie de Mémoire à Canal Double, assurez-vous de bien lire le guide d'installation des modules mémoire en page 14 pour réaliser une installation correcte.
3. Du fait des limites du système d'exploitation, la taille mémoire réelle réservée au système pourra être inférieure à 4 Go sous Windows® 7 / Vista™ / XP. Avec Windows® OS avec CPU 64 bits, il n'y a pas ce genre de limitation. Vous pouvez utiliser ASRock XFast RAM pour accéder à la mémoire que Windows® ne peut pas utiliser.
4. La dimension maximum du mémoire partage est définie par le vendeur de jeu de puces et est sujet de changer. Veuillez vérifier la Intel® website pour les informations récentes SVP.
5. Vous pouvez choisir de n'utiliser que deux moniteurs sur trois. Les moniteurs D-Sub, DVI-D et HDMI ne peuvent pas être activés en même temps. En outre, avec l'adaptateur DVI-HDMI, le port DVI-D peut prendre en charge les mêmes fonctions que le port HDMI.

6. xvYCC et Deep Color ne sont pris en charge que sous Windows® 7 64-bit / 7. Le mode Deep Color ne sera activé que si le moniteur prend en charge 12bpc en EDID. HBR est pris en charge sous Windows® 7 64-bit / 7 / Vista™ 64-bit / Vista™.
7. Pour l'entrée microphone, cette carte mère supporte les deux modes stéréo et mono. Pour la sortie audio, cette carte mère supporte les modes 2-canaux, 4-canaux, 6-canaux et 8-canaux. Veuillez vous référer au tableau en page 3 pour effectuer la bonne connexion.
8. ASRock Extreme Tuning Utility (AXTU) est un utilitaire tout-en-un qui permet de régler précisément différentes fonctions du système, via une interface facile à utiliser, incluant Moniteur de périphériques, Contrôle du ventilateur, Overclocking, OC DNA et IES. Dans Moniteur de périphériques, il affiche les valeurs principales de votre système. Dans Contrôle du ventilateur, il affiche la vitesse du ventilateur et la température, que vous pouvez ajuster. Dans Overclocking, vous pouvez overclocker la fréquence du CPU pour améliorer les performances du système. Dans OC DNA, vous pouvez enregistrer vos réglages OC dans un profil et les partager avec vos amis. Vos amis pourront alors installer le profil OC sur leur système pour utiliser les mêmes réglages OC. Dans IES (Intelligent Energy Saver – Fonction intelligente d'économie d'énergie), le contrôleur de la tension peut réduire le nombre de phases de sortie pour améliorer le fonctionnement lorsque les cores du CPU ne sont pas utilisées, sans diminuer les performances de l'ordinateur. Veuillez visiter notre site Web pour plus d'informations sur l'utilisation des fonctions de l'utilitaire ASRock Extreme Tuning Utility (AXTU).  
Site Web de ASRock : <http://www.asrock.com>
9. O ASRock Instant Flash é um utilitário de flash do BIOS incorporado na memória Flash ROM. Esta prática ferramenta de atualização do BIOS permite-lhe actualizar o BIOS do sistema sem necessitar de entrar nos sistemas operativos, como o MS-DOS ou o Windows®. Com este utilitário, poderá premir a tecla <F6> durante o teste de arranque POST ou premir a tecla <F2> para exibir o menu de configuração do BIOS para aceder ao ASRock Instant Flash. Execute esta ferramenta para guardar o novo ficheiro de BIOS numa unidade flash USB, numa disquete ou num disco rígido, em seguida, poderá actualizar o BIOS com apenas alguns cliques sem ter de utilizar outra disquete ou outro complicado utilitário de flash. Note que a unidade flash USB ou a unidade de disco rígido devem utilizar o sistema de ficheiros FAT32/16/12.
10. Si vous désirez un moyen plus rapide et moins contraignant de recharger vos appareils Apple tels que iPhone/iPod/iPad Touch, ASRock a préparé pour vous la solution idéale - le chargeur ASRock APP. Il suffit d'installer le pilote du chargeur APP, et vous pourrez recharger rapidement votre iPhone à partir de votre ordinateur, jusqu'à 40% plus vite qu'avant. Le chargeur ASRock APP vous permet de charger rapidement et simultanément plusieurs appareils Apple, et le chargement continu est même pris en charge lorsque le PC passe en mode Veille (S1), Suspension à la

RAM (S3), hibernation (S4) ou hors tension (S5). Lorsque le pilote du chargeur APP est installé, vous découvrez un mode de mise en charge tout à fait inédit.

Site web ASRock : <http://www.asrock.com/Feature/AppCharger/index.asp>





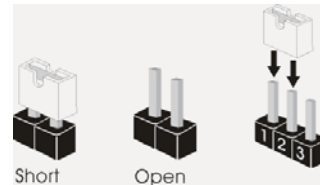

11. SmartView, une nouvelle fonction du navigateur Internet, est une page de démarrage intelligente de IE, comportant à la fois vos sites Internet les plus visités, votre historique, vos amis Facebook et l'actualité en temps réel, le tout sur une vue optimisée pour une expérience de l'Internet encore plus personnelle. Les cartes mères ASRock sont équipées en exclusivité de l'utilitaire SmartView, ce qui vous permet de garder le contact avec vos amis itinérants. Pour utiliser la fonction SmartView, veuillez vous assurer que votre version de système d'exploitation est Windows® 7 / 7 64 bits / Vista™ / Vista™ 64 bits, et que vous utilisez le navigateur IE8. Site Internet ASRock : <http://www.asrock.com/Feature/SmartView/index.asp>
12. ASRock XFast USB permet d'améliorer les performances de votre périphérique de stockage USB. Les performances réelles dépendent des propriétés du périphérique.
13. ASRock XFast LAN fournit un accès Internet plus rapide, avec les avantages suivants. Priorisation d'application LAN : Vous pouvez configurer votre priorité d'application idéalement et/ou ajouter des nouveaux programmes. Latence plus basse dans les jeux : Après avoir réglé la priorité de jeux en ligne plus haute, cela peut réduire la latence dans les jeux. Forme du trafic : Vous pouvez regarder des vidéos HD YouTube et télécharger simultanément des fichiers. Analyse en temps réel de vos données : Avec la fenêtre d'état, vous pouvez facilement reconnaître les flux de données que vous êtes en train de transférer.
14. ASRock XFast RAM est une nouvelle fonction intégrée à l'utilitaire ASRock Extreme Tuning Utility (AXTU). Il utilise à sa pleine capacité l'espace mémoire que les processeurs du système d'exploitation Windows OS 32-bit ne peuvent pas utiliser. ASRock XFast RAM diminue le temps de chargement des sites Internet précédemment visités, rendant la navigation sur le web plus rapide que jamais. Il rend également l'utilisation de Adobe Photoshop 5 fois plus rapide. Un autre avantage indéniable de ASRock XFast RAM est qu'il réduit la fréquence d'accès à vos SSD ou HDD afin d'accroître leur durée de vie utile.
15. Lorsqu'une surchauffe du CPU est détectée, le système s'arrête automatiquement. Avant de redémarrer le système, veuillez vérifier que le ventilateur d'UC sur la carte mère fonctionne correctement et débranchez le cordon d'alimentation, puis rebranchez-le. Pour améliorer la dissipation de la chaleur, n'oubliez pas de mettre de la pâte thermique entre le CPU le dissipateur lors de l'installation du PC.
16. Le Combo Cooler Option (C.C.O.) offre un choix flexible pour adopter trois types différents de refroidisseur sde CPU, les sockets LGA 775, LGA 1155 et LGA 1156. Veuillez noter que tous les ventilateurs de CPU 775 et 1156 ne peuvent pas être utilisés.

- 
17. EuP, qui signifie Energy Using Product (Produit Utilisant de l'Energie), est une disposition établie par l'Union Européenne pour définir la consommation de courant pour le système entier. Conformément à la norme EuP, le courant CA total du système entier doit être inférieur à 1 W en mode d'arrêt. Pour être conforme à la norme EuP, une carte mère EuP et une alimentation EuP sont requises. Selon les suggestions d'Intel, l'alimentation électrique EuP doit correspondre à la norme, qui est que l'efficacité électrique de 5v en mode de veille doit être supérieure à 50% pour 100 mA de consommation de courant. Pour choisir une alimentation électrique conforme à la norme EuP, nous vous recommandons de consulter votre fournisseur de courant pour plus de détails.

### 1.3 Réglage des cavaliers

L'illustration explique le réglage des cavaliers. Quand un capuchon est placé sur les broches, le cavalier est « FERME ». Si aucun capuchon ne relie les broches, le cavalier est « OUVERT ». L'illustration montre un cavalier à 3 broches dont les broches 1 et 2 sont « FERMEES » quand le capuchon est placé sur ces 2 broches.



Le cavalier	Description				
Effacer la CMOS (CLR CMOS1) (voir p.2 fig. 20)	<table border="0"><tr><td style="text-align: center;"><b>1_2</b> </td><td style="text-align: center;"><b>2_3</b> </td></tr><tr><td style="text-align: center;">Paramètres par défaut</td><td style="text-align: center;">Effacer la CMOS</td></tr></table>	<b>1_2</b> 	<b>2_3</b> 	Paramètres par défaut	Effacer la CMOS
<b>1_2</b> 	<b>2_3</b> 				
Paramètres par défaut	Effacer la CMOS				

Remarque : CLR CMOS1 vous permet d'effacer les données du CMOS. Pour effacer et réinitialiser les paramètres du système à la configuration originale, veuillez éteindre l'ordinateur et débrancher le cordon d'alimentation de la prise de courant. Après 15 secondes, utilisez un couvercle de jumper pour court-circuiter les broches pin2 et pin3 de CLR CMOS1 pendant 5 secondes. Veuillez cependant ne pas effacer le CMOS immédiatement après avoir mis à jour le BIOS. Si vous avez besoin d'effacer le CMOS après avoir mis à jour le BIOS, vous devez allumer en premier le système, puis l'éteindre avant de continuer avec l'opération d'effacement du CMOS. Veuillez noter que le mot de passe, la date, l'heure, le profil par défaut de l'utilisateur, l'ID GUID et l'adresse MAC seront effacés seulement si la batterie du CMOS est enlevée.

## 1.4 En-têtes et Connecteurs sur Carte



Les en-têtes et connecteurs sur carte NE SONT PAS des cavaliers. NE PAS placer les capuchons de cavalier sur ces en-têtes et connecteurs. Le fait de placer les capuchons de cavalier sur les en-têtes et connecteurs causera à la carte mère des dommages irréversibles!

### Connecteurs Série ATAII

(SATA2\_0: voir p.2 No. 11)

(SATA2\_1: voir p.2 No. 13)

(SATA2\_2: voir p.2 No. 9)

(SATA2\_3: voir p.2 No. 14)

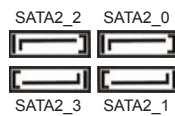

Ces quatre connecteurs Série ATAII (SATAII) prennent en charge les câbles SATA pour les périphériques de stockage internes. L'interface SATAII actuelle permet des taux transferts de données pouvant aller jusqu'à 3,0 Gb/s.

Câble de données Série ATA (SATA)  
(en option)



Toute cote du câble de data SATA peut être connecté au disque dur SATA / SATAII / ou au connecteur SATAII sur la carte mère.

### En-tête USB 2.0

(USB6\_7 br.9)

(voir p.2 No. 17)

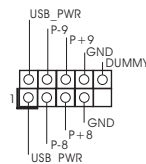

(USB8\_9 br.9)

(voir p.2 No. 15)

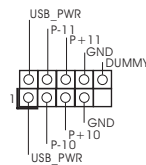

A côté des six ports USB 2.0 par défaut sur le panneau E/S, il y a deux embases USB 2.0 sur cette carte mère. Chaque embase USB 2.0 peut prendre en charge 2 ports USB 2.0.

### En-tête du module infrarouge

(IR1 br.5)

(voir p.2 No. 19)

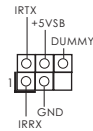

Cet en-tête supporte un module infrarouge optionnel de transfert et de réception sans fil.

### Barrette pour module à infrarouges grand public

(CIR1 br.4)

(voir p.2 No. 16)



Cette barrette peut être utilisée pour connecter des récepteur

### Embase de port d'impression

(LPT1 25 broches)

(voir p.2 No. 21)

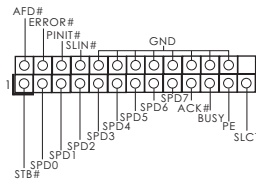

Il s'agit d'une interface pour le câble du port d'impression, qui permet le raccordement pratique de périphériques d'impression.

### Connecteur audio panneau

(HD\_AUDIO1 br. 9)

(voir p.2 No. 24)

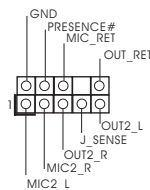

C'est une interface pour un câble avant audio en façade qui permet le branchement et le contrôle commodes de périphériques audio.



1. L'audio à haute définition (HDA) prend en charge la détection de fiche, mais le fil de panneau sur le châssis doit prendre en charge le HDA pour fonctionner correctement. Veuillez suivre les instructions dans notre manuel et le manuel de châssis afin d'installer votre système.
2. Si vous utilisez le panneau audio AC'97, installez-le sur l'adaptateur audio du panneau avant conformément à la procédure ci-dessous :
  - A. Connectez Mic\_IN (MIC) à MIC2\_L.
  - B. Connectez Audio\_R (RIN) à OUT2\_R et Audio\_L (LIN) à OUT2\_L.
  - C. Connectez Ground (GND) à Ground (GND).
  - D. MIC\_RET et OUT\_RET sont réservés au panneau audio HD. Vous n'avez pas besoin de les connecter pour le panneau audio AC'97.
  - E. Pour activer le micro avant.  
Pour les systèmes d'exploitation Windows® XP / XP 64 bits :  
Sélectionnez "Mixer". Sélectionnez "Recorder" (Enregistreur). Puis cliquez sur "FrontMic" (Micro avant).  
Pour les systèmes d'exploitation Windows® 7 / 7 64 bits / Vista™ / Vista™ 64 bits :  
Allez sur l'onglet "FrontMic" (Micro avant) sur le Panneau de contrôle Realtek. Ajustez "Recording Volume" (Volume d'enregistrement).

En-tête du panneau système  
(PANEL1 br.9)  
(voir p.2 No. 18)

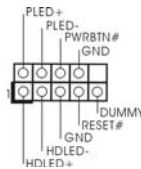

Cet en-tête permet d'utiliser plusieurs fonctions du panneau système frontal.



Connectez l'interrupteur d'alimentation, l'interrupteur de réinitialisation et l'indicateur d'état du système du châssis sur cette barrette en respectant l'affectation des broches décrite ci-dessous. Faites attention aux broches positives et négatives avant de connecter les câbles.

**PWRBTN (Interrupteur d'alimentation):**

Connectez ici le connecteur d'alimentation sur le panneau avant du châssis. Vous pouvez configurer la façon de mettre votre système hors tension avec l'interrupteur d'alimentation.

**RESET (Interrupteur de réinitialisation):**

Connectez ici le connecteur de réinitialisation sur le panneau avant du châssis. Appuyez sur l'interrupteur de réinitialisation pour redémarrer l'ordinateur s'il se bloque ou s'il n'arrive pas à redémarrer normalement.

**PLED (DEL alimentation système):**

Connectez ici l'indicateur d'état de l'alimentation sur le panneau avant du châssis. Ce voyant DEL est allumé lorsque le système est en marche. Le voyant DEL clignote lorsque le système est en mode veille S1. Le voyant DEL est éteint lorsque le système est en mode veille S3/S4 ou lorsqu'il est éteint (S5).

**HDLED (DEL activité du disque dur):**

Connectez ici le voyant DEL d'activité du disque dur sur le panneau avant du châssis. Ce voyant DEL est allumé lorsque le disque dur est en train de lire ou d'écrire des données.

Le design du panneau avant peut varier en fonction du châssis. Un module de panneau avant consiste principalement en : interrupteur d'alimentation, interrupteur de réinitialisation, voyant DEL d'alimentation, voyant DEL d'activité du disque dur, haut-parleur, etc. Lorsque vous connectez le panneau avant de votre châssis sur cette barrette, vérifiez bien à faire correspondre les fils et les broches.

En-tête du haut-parleur de châssis  
(SPEAKER1 br. 4)  
(voir p.2 No. 7)

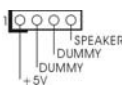

Veuillez connecter le haut-parleur de châssis sur cet en-tête.

Connecteur pour châssis et ventilateur  
(CHA\_FAN1 br. 4)  
(voir p.2 No. 12)



Branchez les câbles du ventilateur aux connecteurs pour ventilateur et faites correspondre le fil noir à la broche de terre.



(PWR\_FAN1 br. 3)  
(voir p.2 No. 28)



Connecteur du ventilateur de l'UC

(CPU\_FAN1 br. 4)  
(voir p.2 No. 1)

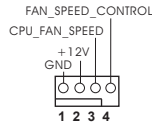

Veillez connecter le câble de ventilateur d'UC sur ce connecteur et brancher le fil noir sur la broche de terre.



Bien que cette carte mère offre un support de (Ventilateur silencieux ventilateur de CPU à 4 broches , le ventilateur de CPU à 3 broches peut bien fonctionner même sans la fonction de commande de vitesse du ventilateur. Si vous prévoyez de connecter le ventilateur de CPU à 3 broches au connecteur du ventilateur de CPU sur cette carte mère, veuillez le connecter aux broches 1-3.

**Installation de ventilateur à 3 broches**

Broches 1-3 connectées



En-tête d'alimentation ATX

(ATXPWR1 br. 24)  
(voir p.2 No. 6)

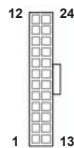

Veillez connecter l'unité d'alimentation ATX sur cet en-tête.



Bien que cette carte mère fournisse un connecteur de courant ATX 24 broches, elle peut encore fonctionner si vous adoptez une alimentation traditionnelle ATX 20 broches. Pour utiliser une alimentation ATX 20 broches, branchez à l'alimentation électrique ainsi qu'aux broches 1 et 13.

20-Installation de l'alimentation électrique ATX

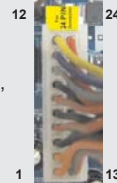

Connecteur ATX 12V

(ATX12V1 br.8)  
(voir p.2 No. 3)



Veillez connecter une unité d'alimentation électrique ATX 12V sur ce connecteur.



Bien que cette carte mère possède 8 broches connecteur d'alimentation ATX 12V, il peut toujours travailler si vous adoptez une approche traditionnelle à 4 broches ATX 12V alimentation. Pour utiliser l'alimentation des 4 broches ATX, branchez votre alimentation avec la broche 1 et la broche 5.

4-Installation d'alimentation à 4 broches ATX 12V



**En-tête de port COM**

(COM1 br.9)

(voir p.2 No. 22)

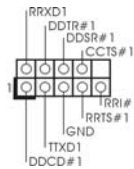

Cette en-tête de port COM est utilisée pour prendre en charge un module de port COM.

**Connecteur HDMI\_SPDIF**

(HDMI\_SPDIF1 2-pin)

(voir p.2 No. 23)



Connecteur HDMI\_SPDIF, fournissant une sortie audio SPDIF vers la carte VGA HDMI, et permettant au système de se connecter à un téléviseur numérique HDMI / un projecteur / un périphérique LCD. Veuillez brancher le connecteur HDMI\_SPDIF de la carte VGA HDMI sur ce connecteur.

---

## 2. Informations sur le BIOS

La puce Flash Memory sur la carte mère stocke le Setup du BIOS. Lorsque vous démarrez l'ordinateur, veuillez presser <F2> ou <Del> pendant le POST (Power-On-Self-Test) pour entrer dans le BIOS; sinon, le POST continue ses tests de routine. Si vous désirez entrer dans le BIOS après le POST, veuillez redémarrer le système en pressant <Ctl> + <Alt> + <Suppr>, ou en pressant le bouton de reset sur le boîtier du système. Vous pouvez également redémarrer en éteignant le système et en le rallumant. L'utilitaire d'installation du BIOS est conçu pour être convivial. C'est un programme piloté par menu, qui vous permet de faire défiler par ses divers sous-menus et de choisir parmi les choix prédéterminés. Pour des informations détaillées sur le BIOS, veuillez consulter le Guide de l'utilisateur (fichier PDF) dans le CD technique.

## 3. Informations sur le CD de support

Cette carte mère supporte divers systèmes d'exploitation Microsoft® Windows®: 7 / 7 64 bits / Vista™ / Vista™ 64 bits / XP / XP 64 bits. Le CD technique livré avec cette carte mère contient les pilotes et les utilitaires nécessaires pour améliorer les fonctions de la carte mère. Pour utiliser le CD technique, insérez-le dans le lecteur de CD-ROM. Le Menu principal s'affiche automatiquement si "AUTORUN" est activé dans votre ordinateur. Si le Menu principal n'apparaît pas automatiquement, localisez dans le CD technique le fichier "ASSETUP.EXE" dans le dossier BIN et double-cliquez dessus pour afficher les menus.

---

## 1. Introduzione

Grazie per aver scelto una scheda madre ASRock **H61M-GE**, una scheda madre affidabile prodotta secondo i severi criteri di qualità ASRock. Le prestazioni eccellenti e il design robusto si conformano all'impegno di ASRock nella ricerca della qualità e della resistenza.

Questa Guida Rapida all'Installazione contiene l'introduzione alla motherboard e la guida passo-passo all'installazione. Informazioni più dettagliate sulla motherboard si possono trovare nel manuale per l'utente presente nel CD di supporto.



Le specifiche della scheda madre e il software del BIOS possono essere aggiornati, pertanto il contenuto di questo manuale può subire variazioni senza preavviso. Nel caso in cui questo manuale sia modificato, la versione aggiornata sarà disponibile sul sito di ASRock senza altro avviso. Sul sito ASRock si possono anche trovare le più recenti schede VGA e gli elenchi di CPU supportate.

ASRock website <http://www.asrock.com>

Se si necessita dell'assistenza tecnica per questa scheda madre, visitare il nostro sito per informazioni specifiche sul modello che si sta usando.

[www.asrock.com/support/index.asp](http://www.asrock.com/support/index.asp)

### 1.1 Contenuto della confezione

Scheda madre ASRock **H61M-GE**

(Micro ATX Form Factor: 9.6-in x 9.6-in, 24.4 cm x 24.4 cm)

Guida di installazione rapida ASRock **H61M-GE**

CD di supporto ASRock **H61M-GE**

Due cavi dati Serial ATA (SATA) (opzionali)

Un I/O Shield



#### **ASRock vi ricorda...**

Per ottenere migliori prestazioni in Windows® 7 / 7 64-bit / Vista™ / Vista™ 64-bit, si consiglia di impostare l'opzione BIOS in Storage Configuration (Configurazione di archiviazione) sulla modalità AHCI. Per l'impostazione BIOS, fare riferimento a "User Manual" (Manuale dell'utente) nel CD di supporto per dettagli.

## 1.2 Specifiche

<b>Piattaforma</b>	<ul style="list-style-type: none"><li>- Micro ATX Form Factor: 9.6-in x 9.6-in, 24.4 cm x 24.4 cm</li><li>- Condensatore solido per alimentazione CPU</li></ul>
<b>Processore</b>	<ul style="list-style-type: none"><li>- Supporta Intel® Core™ i7 / i5 / i3 di 3a e 2a generazione in un pacchetto LGA1155</li><li>- Supporto della tecnologia Intel® Turbo Boost 2.0</li><li>- Supporta CPU unlocked serie K</li><li>- Supporto tecnologia Hyper Threading (vedi <b>ATTENZIONE 1</b>)</li></ul>
<b>Chipset</b>	<ul style="list-style-type: none"><li>- Intel® H61</li><li>- Supporta tecnologia Intel® Rapid Start Technology e Smart Connect Technology</li></ul>
<b>Memoria</b>	<ul style="list-style-type: none"><li>- Supporto tecnologia Dual Channel Memory (vedi <b>ATTENZIONE 2</b>)</li><li>- 4 x slot DDR3 DIMM</li><li>- Supporto DDR3 1600/1333/1066 non-ECC, memoria senza buffer (DDR3 1600 con CPU Intel® Ivy Bridge, DDR3 1333 con CPU Intel® Sandy Bridge)</li><li>- Capacità massima della memoria di sistema: 16GB (vedi <b>ATTENZIONE 3</b>)</li><li>- Supporto di Intel® XMP (Extreme Memory Profile) 1.3/1.2 con CPU Intel® Ivy Bridge</li></ul>
<b>Slot di espansione</b>	<ul style="list-style-type: none"><li>- 1 x Alloggi PCI Express 3.0 x16 (blu a modalità x16)</li><li>* PCIE 3.0 è supportato soltanto con la CPU Intel® Ivy Bridge. Con la CPU Intel® Sandy Bridge, supporta solamente PCIE 2.0.</li><li>- 1 x Alloggi PCI Express 2.0 x1</li><li>- 2 x Alloggio PCI</li></ul>
<b>VGA su scheda</b>	<ul style="list-style-type: none"><li>* Le uscite Intel® HD Graphics Built-in Visuals e VGA possono essere supportate solo con processori dotati di GPU integrata.</li><li>- Supporta Intel® HD Graphics Built-in Visuals: Intel® Quick Sync Video 2.0, Intel® InTru™ 3D, Intel® Clear Video HD Technology, Intel® Insider™, Intel® HD Graphics 2500/4000 con CPU Intel® Ivy Bridge</li><li>- Supporta Intel® HD Graphics Built-in Visuals: Intel® Quick Sync Video, Intel® InTru™ 3D, Intel® Clear Video HD Technology, Intel® HD Graphics 2000/3000, Intel® Advanced Vector Extensions (AVX) con CPU Intel® Sandy Bridge</li><li>- Pixel Shader 5.0, DirectX 11 con CPU Intel® Ivy Bridge, Pixel Shader 4.1, DirectX 10.1 con CPU Intel® Sandy Bridge</li></ul>

	<ul style="list-style-type: none"> <li>- Memoria massima condivisa 1760MB con CPU Intel® Ivy Bridge. Memoria massima condivisa 1759MB con CPU Intel® Sandy Bridge. (vedi <b>ATTENZIONE 4</b>)</li> <li>- Tre opzioni d'output VGA: D-Sub, DVI-D e HDMI (vedi <b>ATTENZIONE 5</b>)</li> <li>- Supporta HDMI 1.4a con risoluzione massima fino a 1920x1200 @ 60Hz</li> <li>- Supporta DVI con risoluzione massima fino a 1920x1200 @ 60Hz</li> <li>- Supporta D-Sub con risoluzione massima fino a 2048x1536 @ 75Hz</li> <li>- Supporto delle funzioni Auto Lip Sync, Deep Color (12bpc), xvYCC e HBR (High Bit Rate Audio) con HDMI (è necessario un monitor compatibile HDMI) (vedi <b>ATTENZIONE 6</b>)</li> <li>- Supporto della funzione HDCP con le porte DVI e HDMI</li> <li>- Supporto 1080p Blu-ray (BD) / HD-DVD riproduzione con le porte DVI e HDMI</li> </ul>
<b>Audio</b>	- 7.1 Audio HD CH (Realtek ALC887 Audio Codec)
<b>LAN</b>	<ul style="list-style-type: none"> <li>- PCIE x1 Gigabit LAN 10/100/1000 Mb/s</li> <li>- Atheros® AR8151</li> <li>- Supporta Wake-On-LAN</li> <li>- Supporta PXE</li> </ul>
<b>Pannello posteriore I/O</b>	<p>I/O Panel</p> <ul style="list-style-type: none"> <li>- 1 x porta PS/2 per tastiera</li> <li>- 1 x Porta D-Sub</li> <li>- 1 x Porta DVI-D</li> <li>- 1 x Porta HDMI</li> <li>- 1 x Porta ottica SPDIF Out</li> <li>- 6 x porte USB 2.0 già integrate</li> <li>- 1 x porte LAN RJ-45 con LED (LED azione/collegamento e LED velocità)</li> <li>- Connettore HD Audio: cassa posteriore / cassa centrale / bassi / ingresso linea / cassa frontale / microfono (vedi <b>ATTENZIONE 7</b>)</li> </ul>
<b>Connettori</b>	<ul style="list-style-type: none"> <li>- 4 x connettori SATA2 3.0Go/s, supporto delle funzioni NCQ, AHCI e "Hot Plug"</li> <li>- 1 x Collettore modulo infrarossi</li> <li>- 1 x Connettore modulo infrarosso consumer</li> <li>- 1 x Collettore porta stampante</li> <li>- 1 x collettore porta COM</li> <li>- 1 x Header HDMI_SPDIF</li> </ul>

	<ul style="list-style-type: none"> <li>- Connettore CPU/Chassis/Alimentazione ventola</li> <li>- 24-pin collettore alimentazione ATX</li> <li>- 8-pin connettore ATX 12V</li> <li>- Connettore audio sul pannello frontale</li> <li>- 2 x Collettore USB 2.0 (supporta 4 porte USB 2.0)</li> </ul>
<b>BIOS</b>	<ul style="list-style-type: none"> <li>- 32Mb AMI BIOS</li> <li>- AMI UEFI Legal BIOS con interfaccia di supporto</li> <li>- Supporta "Plug and Play"</li> <li>- Compatibile con ACPI 1.1 wake up events</li> <li>- Supporta jumperfree</li> <li>- Supporta SMBIOS 2.3.1</li> <li>- Regolazione multi-voltaggio IGPU, DRAM, PCH, CPU PLL, VTT, VCCSA</li> </ul>
<b>CD di supporto</b>	<ul style="list-style-type: none"> <li>- Driver, Utilità, Software AntiVirus (versione di prova), CyberLink MediaEspresso 6.5 Trial, Suite multimediale ASRock MAGIX - OEM</li> </ul>
<b>Caratteristica speciale</b>	<ul style="list-style-type: none"> <li>- ASRock Extreme Tuning Utility (AXTU) (vedi <b>ATTENZIONE 8</b>)</li> <li>- ASRock Instant Boot</li> <li>- ASRock Instant Flash (vedi <b>ATTENZIONE 9</b>)</li> <li>- Caricatore ASRock APP Charger (vedi <b>ATTENZIONE 10</b>)</li> <li>- ASRock SmartView (vedi <b>ATTENZIONE 11</b>)</li> <li>- ASRock XFast USB (vedi <b>ATTENZIONE 12</b>)</li> <li>- ASRock XFast LAN (vedi <b>ATTENZIONE 13</b>)</li> <li>- ASRock XFast RAM (vedi <b>ATTENZIONE 14</b>)</li> <li>- Booster ibrido: <ul style="list-style-type: none"> <li>- ASRock U-COP (vedi <b>ATTENZIONE 15</b>)</li> <li>- Boot Failure Guard (B.F.G.)</li> </ul> </li> <li>- Opzione C.C.O. (Combo Cooler Option) (vedi <b>ATTENZIONE 16</b>)</li> <li>- LED notturno</li> </ul>
<b>Monitoraggio Hardware</b>	<ul style="list-style-type: none"> <li>- Sensore per la temperatura del processore</li> <li>- Sensore temperatura scheda madre</li> <li>- Indicatore di velocità per la ventola del CPU/Chassis/Alimentazione</li> <li>- Ventola CPU/Chassis silenziosa (permette la regolazione automatica della ventola dello chassis in base alla temperatura della CPU madre)</li> <li>- Ventola CPU/Chassis con controllo di varie velocità</li> <li>- Voltaggio: +12V, +5V, +3.3V, Vcore</li> </ul>
<b>Compatibilità SO</b>	<ul style="list-style-type: none"> <li>- Microsoft® Windows® 7 / 7 64 bit / Vista™ / Vista™ 64 bit / XP / XP 64 bit</li> </ul>

Italiano

---

<b>Certificazioni</b>	- FCC, CE, WHQL - Predisposto ErP/EuP (è necessaria l'alimentazione predisposta per il sistema ErP/EuP) (vedi <b>ATTENZIONE 17</b> )
-----------------------	---

\* Per ulteriori informazioni, prego visitare il nostro sito internet: <http://www.asrock.com>

**AVVISO**

Si prega di prendere atto che la procedura di overclocking implica dei rischi, come anche la regolazione delle impostazioni del BIOS, l'applicazione della tecnologia Untied Overclocking Technology, oppure l'uso di strumenti di overclocking forniti da terzi. L'overclocking può influenzare la stabilità del sistema, ed anche provocare danni ai componenti ed alle periferiche del sistema. La procedura è eseguita a pro prio rischio ed a proprie spese. Noi non possiamo essere ritenuti responsabili per possibili danni provocati dall'overclocking.



## **ATTENZIONE!**

1. Per il settaggio della "Tecnologia Hyper-Threading", per favore controllare pagina 43 del Manuale dell'utente all'interno del CD di supporto.
2. Questa scheda madre supporta la tecnologia Dual Channel Memory. Prima di implementare la tecnologia Dual Channel Memory, assicurarsi di leggere la guida all'installazione dei moduli di memoria, a pagina 14, per seguire un'installazione appropriata.
3. A causa delle limitazioni del sistema operativo, le dimensioni effettive della memoria possono essere inferiori a 4GB per l'accantonamento riservato all'uso del sistema sotto Windows® 7 / Vista™ / XP. Per Windows® OS con CPU 64-bit, non c'è tale limitazione. Si può usare ASRock XFast RAM per fare uso della memoria che Windows® non può utilizzare.
4. La dimensione massima della memoria condivisa viene stabilita dal venditore del chipset ed è soggetta a modificazioni. Prego fare riferimento al sito internet Intel® per le ultime informazioni.
5. Si può solo scegliere di usare due dei tre monitor. I monitor D-Sub, DVI-D e HDMI non possono essere abilitati contemporaneamente. Inoltre, usando l'adattatore DVI a HDMI la porta DVI-D può supportare le stesse funzioni della porta HDMI.
6. Le funzioni xvYCC e Deep Color sono supportate solo sotto Windows® 7 64-bit / 7. La modalità Deep Color sarà abilitata solo se lo schermo supporta la funzione 12bpc in EDID. La funzione HBR è supportata sotto Windows® 7 64-bit / 7 / Vista™ 64-bit / Vista™.
7. Questa scheda madre supporta l'ingresso stereo e mono per il microfono. Questa scheda madre supporta le modalità 2 canali, 4 canali, 6 canali e 8 canali per l'uscita audio. Controllare la tavola a pagina 3 per eseguire il collegamento appropriato.
8. L'utilità AXTU (ASRock Extreme Tuning Utility) è uno strumento tutto in uno per regolare varie funzioni del sistema in un'interfaccia facile da usare che include monitoraggio hardware, controllo ventola, overclocking, OC DNA ed IES. Hardware Monitor (Monitoraggio hardware) mostra le letture principali del sistema. Fan Control (Controllo ventola) mostra la velocità e la temperatura che possono essere regolate. Overclocking permette di eseguire l'overclocking della frequenza della CPU per ottenere le prestazioni ottimali del sistema. OC DNA permette di salvare le impostazioni OC come un profilo da condividere con gli amici! Gli amici possono scaricare il profilo OC sul loro sistema operativo per ottenere le stesse impostazioni OC. Il regolatore di tensione di IES (Intelligent Energy Saver) può ridurre il numero di fasi d'uscita per migliorare l'efficienza quando i core CPU sono inattivi senza sacrificare le prestazioni di computazione. Visitare il nostro per informazioni sulle procedure operative dell'utilità AXTU (ASRock Extreme Tuning Utility).  
Sito ASRock: <http://www.asrock.com>

9. ASRock Instant Flash è una utilità Flash BIOS integrata nella Flash ROM. Questo comodo strumento d'aggiornamento del BIOS permette di aggiornare il sistema BIOS senza accedere a sistemi operativi come MS-DOS or Windows®. Con questa utilità, si può premere il tasto <F6> durante il POST, oppure il tasto <F2> nel menu BIOS per accedere ad ASRock Instant Flash. Avviare questo strumento e salvare il nuovo file BIOS nell'unità Flash USB, dischetto (disco floppy) o disco rigido; poi si può aggiornare il BIOS con pochi clic, senza preparare altri dischetti (dischi floppy) o altre complicate utilità Flash. Si prega di notare che l'unità Flash USB o il disco rigido devono usare il File System FAT32/16/12.
10. Se vuoi un modo rapido e indipendente per caricare i dispositivi Apple, come iPhone/iPod/iPad Touch, ASRock ha preparato una soluzione meravigliosa: ASRock APP Charger. Basta installare il driver APP Charger per caricare l'iPhone più rapidamente rispetto al computer, con una velocità maggiore del 40%. ASRock APP Charger permette di caricare simultaneamente molti dispositivi Apple in modo rapido e supporta anche il caricamento continuato quando il PC accede alla modalità di Standby (S1), Sospensione su RAM (S3), Ibernazione (S4) o Spegnimento (S5). Una volta installato il driver APP Charger si otterranno prodigi e comodità mai avuti prima.  
Sito ASRock: <http://www.asrock.com/Feature/AppCharger/index.asp>
11. SmartView, una nuova funzione di browser Internet, è la pagina iniziale intelligente di IE che unisce i siti web più visitati, la cronologia, gli amici di Facebook e il newsfeed in tempo reale in una visione migliorata per una esperienza Internet più personale. Le schede madri ASRock sono dotate in modo esclusivo dell'utilità SmartView, che consente di mantenersi sempre in contatto con gli amici. Per utilizzare la funzione SmartView, assicurarsi che la versione del sistema operativo sia Windows® 7 / 7 64 bit / Vista™ / Vista™ 64 bit e che la versione del browser sia IE8.  
Sito web ASRock: <http://www.asrock.com/Feature/SmartView/index.asp>
12. ASRock XFast USB può accelerare le prestazioni del dispositivo d'archiviazione USB. Le prestazioni dipendono dalle proprietà del dispositivo.
13. ASRock XFast LAN offre un accesso a Internet più veloce, che comprende i seguenti benefici. Priorità alle applicazioni LAN: è possibile configurare la priorità assegnata alle applicazioni in modo ideale e/o aggiungere nuovi programmi. Minore latenza nei giochi: dopo avere impostato la priorità dei giochi su un livello più alto, la latenza dei giochi può essere minore. Configurazione del traffico: è possibile seguire video HD su Youtube e scaricare file contemporaneamente. Analisi in tempo reale dei dati: grazie alla finestra di stato, è possibile riconoscere con facilità quali dati si stanno trasferendo in streaming.

- 
14. ASRock XFast RAM è una nuova funzione inclusa in AXTU (ASRock Extreme Tuning Utility). Utilizza completamente lo spazio che non può essere utilizzato da CPU Windows® 32-bit. ASRock XFast RAM accorcia i tempi di caricamento dei siti visitati in precedenza, rendendo la navigazione più veloce che mai. Inoltre accelera di 5 volte la velocità di Adobe Photoshop. Un altro vantaggio di ASRock XFast RAM è che riduce la frequenza d'accesso alle unità SSD o HDD per allungare la loro durata.
  15. Se il processore si surriscalda, il sistema si chiude automaticamente. Prima di riavviare il sistema, assicurarsi che la ventolina CPU della scheda madre funzioni correttamente; scollegare e ricollegare il cavo d'alimentazione. Per migliorare la dissipazione del calore, ricordare di applicare l'apposita pasta siliconica tra il processore e il dissipatore quando si installa il sistema.
  16. L'opzione C.C.O. (Combo Cooler Option) fornisce la flessibilità di impiegare tre tipi diversi di dispersori di calore CPU, Socket LGA 775, LGA 1155 e LGA 1156. Notare che non possono essere usate tutte le ventole CPU 775 e 1156.
  17. EuP, che sta per Energy Using Product (Prodotto che consuma energia), era una normativa emanata dall'Unione Europea che definiva il consumo energetico del sistema completo. In base all'EuP, l'alimentazione totale del sistema completo deve essere inferiore a 1,00 W quando è spento. Per soddisfare la norma EuP sono necessari un alimentatore e una scheda elettrica predisposti EuP. In base ai suggerimenti Intel l'alimentatore predisposto EuP deve soddisfare lo standard secondo cui l'efficienza energetica in standby di 5 v è più alta del 50% con un consumo di corrente di 100 mA. Per la scelta di un'alimentatore predisposto EuP consigliamo di verificare ulteriori dettagli con il produttore.

---

### 1.3 Setup dei Jumpers

L'illustrazione mostra come sono settati i jumper. Quando il ponticello è posizionato sui pin, il jumper è "CORTOCIRCUITATO". Se sui pin non ci sono ponticelli, il jumper è "APERTO". L'illustrazione mostra un jumper a 3 pin in cui il pin1 e il pin2 sono "CORTOCIRCUITATI" quando il ponticello è posizionato su questi pin.

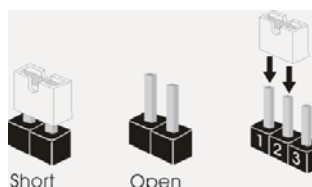

---

#### Jumper                      Settaggio del Jumper

##### Resettare la CMOS

(CLRCMOS1)  
(vedi p.2 item 20)



Nota: CLRCMOS1 permette di azzerare i dati nella CMOS. Per cancellare e ripristinare i parametri del sistema sulla configurazione iniziale, spegnere il computer e scollegare il cavo d'alimentazione dalla presa di corrente. Attendere 15 secondi, poi usare un cappuccio jumper per cortocircuitare il pin 2 ed il pin 3 su CLRCMOS1 per 5 secondi. Tuttavia, si consiglia di non cancellare la CMOS subito dopo avere aggiornato il BIOS. Se si deve azzerare la CMOS quando si è completato l'aggiornamento del BIOS, è necessario per prima cosa avviare il sistema e poi spegnerlo prima di eseguire l'azzeramento della CMOS. Notare che password, data, ore, profilo utente predefinito, 1394 GUID e indirizzo MAC saranno cancellati solo se è rimossa la batteria della CMOS.

## 1.4 Collettori e Connettori su Scheda



I collettori ed i connettori su scheda NON sono dei jumper. NON installare cappucci per jumper su questi collettori e connettori. L'installazione di cappucci per jumper su questi collettori e connettori provocherà danni permanenti alla scheda madre!

### Connettori Serial ATAII

(SATA2\_0: vedi p.2 Nr. 11)

(SATA2\_1: vedi p.2 Nr. 13)

(SATA2\_2: vedi p.2 Nr. 9)

(SATA2\_3: vedi p.2 Nr. 14)

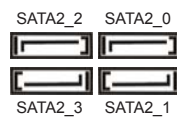

Questi quattro connettori Serial ATAII (SATAII) supportano cavi dati SATA per dispositivi di immagazzinamento interni. SATAII (SATAII) supportano cavi SATA per dispositivi di memoria interni. L'interfaccia SATAII attuale permette velocità di trasferimento dati fino a 3.0 Gb/s.

### Cavi dati Serial ATA (SATA)

(Opzionale)



Una o altra estremità del cavo di dati SATA può essere collegata al disco rigido SATA / SATAII o al connettore di SATAII su questa cartolina base.

### Collettore USB 2.0

(9-pin USB6\_7)

(vedi p.2 Nr. 17)

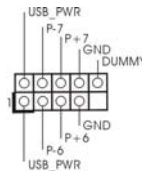

Oltre alle sei porte USB 2.0 predefinite nel pannello I/O, la scheda madre dispone di due intestazioni USB 2.0. Ciascuna intestazione USB 2.0 supporta due porte USB 2.0.

(9-pin USB8\_9)  
(vedi p.2 Nr. 15)

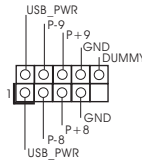

**Collettore modulo infrarossi**  
(5-pin IR1)  
(vedi p.2 Nr. 19)

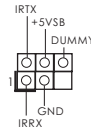

Questo collettore supporta moduli ad infrarossi optional per la trasmissione e la ricezione senza fili.

**Connettore modulo infrarosso consumer**  
(4-pin CIR1)  
(vedi p.2 Nr. 16)



Questo connettore può essere utilizzato per collegare ricevitore remoto.

**Collettore porta stampante**  
(LPT1 25 pin)  
(vedi p.2 No. 21)

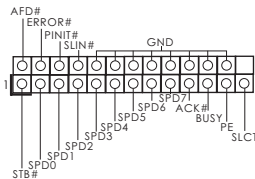

Questa è un'interfaccia per il cavo porta stampante che consente di collegare, con comodità, dispositivi di stampa.

**Connettore audio sul pannello frontale**  
(9-pin HD\_AUDIO1)  
(vedi p.2 Nr. 24)

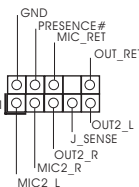

È un'interfaccia per il cavo del pannello audio. Che consente connessione facile e controllo dei dispositivi audio.



1. La caratteristica HDA (High Definition Audio) supporta il rilevamento dei connettori, però il pannello dei cavi sul telaio deve supportare la funzione HDA (High Definition Audio) per far sì che questa operi in modo corretto. Attenersi alle istruzioni del nostro manuale e del manuale del telaio per installare il sistema.
2. Se si utilizza un pannello audio AC'97, installarlo nell'intestazione audio del pannello anteriore, come indicato di seguito:
  - A. Collegare Mic\_IN (MIC) a MIC2\_L.
  - B. Collegare Audio\_R (RIN) a OUT2\_R e Audio\_L (LIN) ad OUT2\_L.
  - C. Collegare Ground (GND) a Ground (GND).
  - D. MIC\_RET e OUT\_RET sono solo per il pannello audio HD. Non è necessario collegarli per il pannello audio AC'97.
  - E. Per attivare il microfono frontale.

Sistema operativo Windows® XP / XP 64-bit:  
Selezionare "Mixer". Selezionare "Recorder" (Registratore). Poi, fare clic su "FrontMic" (Microfono frontale).

Sistema operativo Windows® 7 / 7 64-bit / Vista™ / Vista™ 64-bit:  
Andare alla scheda "FrontMic" (Microfono frontale) del pannello di controllo Realtek. Regolare la voce "Recording Volume" (Volume registrazione).

#### Collettore pannello di sistema

(9-pin PANEL1)  
(vedi p.2 Nr. 18)

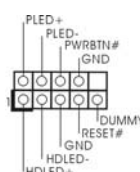

Questo collettore accomoda diverse funzioni di sistema pannello frontale.



Collegare l'interruttore d'alimentazione, l'interruttore di ripristino, l'indicatore di stato del sistema del pannello frontale del telaio a questo header in base all'assegnazione dei pin definita di seguito. Determinare i pin positivi e negativi prima di collegare i cavi.

#### **PWRBTN (interruttore d'alimentazione):**

Va collegato all'interruttore d'alimentazione del pannello frontale del telaio. Usando l'interruttore d'alimentazione si può configurare il modo in cui si spegne il sistema.

#### **RESET (interruttore di ripristino):**

Va collegato all'interruttore di ripristino del pannello frontale del telaio. Premere l'interruttore di ripristino per riavviare il sistema se il computer si blocca e non riesce ad eseguire un normale riavvio.

#### **PLED (LED alimentazione del sistema):**

Va collegato all'indicatore di stato d'alimentazione del pannello frontale del telaio. Il LED è acceso quando il sistema è operativo. Il LED continua a lampeggiare quando il sistema è in stato di standby S1. Il LED è spento quando il sistema è in stato di sospensione /ibernazione S3/S4 oppure spento (S5).

#### **HDLED (LED attività disco rigido):**

Va collegato al LED attività disco rigido del pannello frontale del telaio. Il LED è acceso quando disco rigido legge e scrive i dati.

Il design del pannello frontale può variare in base ai telai. Il modulo di un pannello frontale può consistere di: interruttore d'alimentazione, interruttore di ripristino, LED d'alimentazione, LED attività disco rigido, casse, eccetera. Quando si collega il modulo del pannello frontale a questo header, assicurarsi che l'assegnazione dei fili e dei pin sia fatta corrispondere in modo appropriato.

#### Collettore casse telaio

(4-pin SPEAKER1)  
(vedi p.2 Nr. 7)

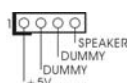

Collegare le casse del telaio a questo collettore.

italiano

**Collettori Chassis ed alimentazione ventola**

(4-pin CHA\_FAN1)  
(vedi p.2 Nr. 12)



(3-pin PWR\_FAN1)  
(vedi p.2 Nr. 28)



Collegare i cavi della ventola ai corrispondenti connettori facendo combaciare il cavo nero col pin di terra.

**Connettore ventolina CPU**

(4-pin CPU\_FAN1)  
(vedi p.2 Nr. 1)

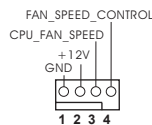

Collegare il cavo della ventolina CPU a questo connettore e far combaciare il filo nero al pin terra.



Sebbene la presente scheda madre disponga di un supporto per ventola CPU a 4 piedini (ventola silenziosa), la ventola CPU a 3 piedini è in grado di funzionare anche senza la funzione di controllo della velocità della ventola. Se si intende collegare la ventola CPU a 3 piedini al connettore della ventola CPU su questa scheda madre, collegarla ai piedini 1-3.

**Piedini 1-3 collegati**

Installazione della ventola a 3 piedini



**Connettore alimentazione ATX**

(24-pin ATXPWR1)  
(vedi p.2 Nr. 6)

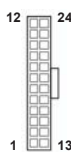

Collegare la sorgente d'alimentazione ATX a questo connettore.



Con questa scheda madre, c'è in dotazione un connettore elettrico ATX a 24 pin, ma può funzionare lo stesso se si adotta un alimentatore ATX a 20 pin. Per usare l'alimentatore ATX a 20 pin, collegare l'alimentatore con il Pin 1 e il Pin 13.

Installazione dell'alimentatore ATX a 20 pin

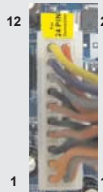

**Connettore ATX 12 V**

(8-pin ATX12V1)  
(vedi p.2 Nr. 3)



Collegare un alimentatore ATX 12 V a questo connettore.



Sebbene questa scheda madre fornisca un connettore elettrico 8-pin ATX 12V, l'unità può ancora essere funzionante se viene utilizzata una fornitura elettrica tradizionale a 4-pin ATX 12V. Per usare tale fornitura elettrica 4-pin ATX 12V, prego collegare la presa elettrica al Pin 1 e Pin 5.

Installazione elettrica 4-Pin ATX 12V

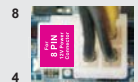



---

Collettore porta COM  
(9-pin COM1)  
(vedi p.2 Nr. 22)

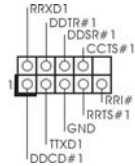

Questo collettore porta COM è utilizzato per supportare il modulo porta COM.

---

Header HDMI\_SPDIF  
(2-pin HDMI\_SPDIF1)  
(vedi p.2 Nr. 23)



Header HDMI\_SPDIF, con uscita audio SPDIF su scheda HDMI VGA, consente al sistema di collegare dispositivi per TV digitale HDMI/proiettori/LCD . Collegare il connettore HDMI\_SPDIF della scheda VGA HDMI a questo header.

---

## 2. Informazioni sul BIOS

La Flash Memory sulla scheda madre contiene le Setup Utility. Quando si avvia il computer, premi <F2> o <Del> durante il Power-On-Self-Test (POST) della Setup utility del BIOS; altrimenti, POST continua con i suoi test di routine. Per entrare il BIOS Setup dopo il POST, riavvia il sistema premendo <Ctl> + <Alt> + <Delete>, o premi il tasto di reset sullo chassis del sistema. Per informazioni più dettagliate circa il Setup del BIOS, fare riferimento al Manuale dell'Utente (PDF file) contenuto nel cd di supporto.

## 3. Software di supporto e informazioni su CD

Questa scheda madre supporta vari sistemi operativi Microsoft® Windows®: 7 / 7 64-bit / Vista™ / Vista™ 64-bit / XP / XP 64-bit. Il CD di supporto a corredo della scheda madre contiene i driver e utilità necessari a potenziare le caratteristiche della scheda.

Inserire il CD di supporto nel lettore CD-ROM. Se la funzione "AUTORUN" è attivata nel computer, apparirà automaticamente il Menù principale. Se il Menù principale non appare automaticamente, posizionarsi sul file "ASSETUP.EXE" nel CESTINO del CD di supporto e cliccare due volte per visualizzare i menù.

---

## 1. Introducción

Gracias por su compra de ASRock **H61M-GE** placa madre, una placa de confianza producida bajo el control de calidad estricto y persistente. La placa madre provee realización excelente con un diseño robusto conforme al compromiso de calidad y resistencia de ASRock.

Esta Guía rápida de instalación contiene una introducción a la placa base y una guía de instalación paso a paso. Puede encontrar una información más detallada sobre la placa base en el manual de usuario incluido en el CD de soporte.



Porque las especificaciones de la placa madre y el software de BIOS podrían ser actualizados, el contenido de este manual puede ser cambiado sin aviso. En caso de cualquier modificación de este manual, la versión actualizada estará disponible en el website de ASRock sin previo aviso. También encontrará las listas de las últimas tarjetas VGA y CPU soportadas en la página web de ASRock.

Website de ASRock <http://www.asrock.com>

Si necesita asistencia técnica en relación con esta placa base, visite nuestra página web con el número de modelo específico de su placa. [www.asrock.com/support/index.asp](http://www.asrock.com/support/index.asp)

### 1.1 Contenido de la caja

Placa base ASRock **H61M-GE**

(Factor forma Micro ATX: 24,4 cm x 24,4 cm, 9,6" x 9,6")

Guía de instalación rápida de ASRock **H61M-GE**

CD de soporte de ASRock **H61M-GE**

Dos cables de datos Serial ATA (SATA) (Opcional)

Una protección I/O



#### **ASRock le recuerda...**

Para mejorar el rendimiento en Windows® 7 / 7 64 bits / Vista™ / Vista™ 64 bits, es recomendable establecer la opción del BIOS de la configuración de almacenamiento en el modo AHCI. Para obtener detalles sobre la configuración del BIOS, consulte el "Manual del usuario" que se encuentra en nuestro CD de soporte.

## 1.2 Especificación

<b>Plataforma</b>	<ul style="list-style-type: none"> <li>- Factor forma Micro ATX: 24,4 cm x 24,4 cm, 9,6" x 9,6"</li> <li>- Condensador sólido para alimentación de CPU</li> </ul>
<b>Procesador</b>	<ul style="list-style-type: none"> <li>- Admite procesadores Intel® Core™ i7 / i5 / i3 de la 3ª y 2ª generación en el paquete LGA1155</li> <li>- Admite la tecnología Intel® Turbo Boost 2.0 Technology</li> <li>- Admite procesador desbloqueado de la serie K</li> <li>- Admite tecnología Hyper Threading (ver <b>ATENCIÓN 1</b>)</li> </ul>
<b>Chipset</b>	<ul style="list-style-type: none"> <li>- Intel® H61</li> <li>- Admite las tecnologías Intel® Rapid Start y Smart Connect</li> </ul>
<b>Memoria</b>	<ul style="list-style-type: none"> <li>- Soporte de Tecnología de Memoria de Doble Canal (ver <b>ATENCIÓN 2</b>)</li> <li>- 4 x DDR3 DIMM slots</li> <li>- Apoya DDR3 1600/1333/1066 non-ECC, memoria de un-buffered (DDR3 1600 con CPU Intel® Ivy Bridge, DDR3 1333 con CPU Intel® Sandy Bridge)</li> <li>- Máxima capacidad de la memoria del sistema: 16GB (vea <b>ATENCIÓN 3</b>)</li> <li>- Compatible con Intel® Extreme Memory Profile (XMP) 1.3/1.2 con la CPU Intel® Ivy Bridge</li> </ul>
<b>Ranuras de Expansión</b>	<ul style="list-style-type: none"> <li>- 1 x ranura PCI Express 3.0 x16 (azul @ modo x16)</li> <li>* PCIE 3.0 solamente se admite con una CPU Intel® Ivy Bridge. Con una CPU Intel® Sandy Bridge, solamente admite PCIE 2.0.</li> <li>- 1 x ranura PCI Express 2.0 x1</li> <li>- 2 x ranuras PCI</li> </ul>
<b>VGA OnBoard</b>	<p>* Los efectos visuales incorporados con gráficos de alta definición Intel® y las salidas VGA sólo se soportan con procesadores con GPU integrada.</p> <ul style="list-style-type: none"> <li>- Admite Intel® HD Graphics Built-in Visuals: Intel® Quick Sync Video 2.0, Intel® InTru™ 3D, Intel® Clear Video HD Technology, Intel® Insider™, Intel® HD Graphics 2500/4000 con la CPU Intel® Ivy Bridge</li> <li>- Admite Intel® HD Graphics Built-in Visuals: Intel® Quick Sync Video, Intel® InTru™ 3D, Intel® Clear Video HD Technology, Intel® HD Graphics 2000/3000 e Intel® Advanced Vector Extensions (AVX) con la CPU Intel® Sandy Bridge</li> <li>- Pixel Shader 5.0, DirectX 11 con CPU Intel® Ivy Bridge, Pixel Shader 4.1, DirectX 10.1 con CPU Intel® Sandy Bridge</li> <li>- 1760MB de Memoria máxima compartida con la CPU</li> </ul>

	<p>Intel® Ivy Bridge. 1759MB de Memoria máxima compartida con la CPU Intel® Sandy Bridge. (vea <b>ATENCIÓN 4</b>)</p> <ul style="list-style-type: none"> <li>- Tres opciones de salida VGA: D-Sub, DVI-D y HDMI (ver <b>ATENCIÓN 5</b>)</li> <li>- Admite HDMI 1.4a con una resolución máxima de 1920x1200 a 60 Hz</li> <li>- Admite DVI con una resolución máxima de 1920x1200 a 60 Hz</li> <li>- Admite D-Sub con una resolución máxima de 2048x1536 a 75 Hz</li> <li>- Admite Sincronización automática entre audio y vídeo, Deep Color (12 bpc), xvYCC y HBR (audio de alta tasa de bits) con HDMI (se necesita un monitor compatible con HDMI) (ver <b>ATENCIÓN 6</b>)</li> <li>- Admite la función HDCP con puertos DVI y HDMI</li> <li>- Apoya la reproducción de Blu-ray de 1080p (BD) / HD-DVD con puertos DVI y HDMI</li> </ul>
<b>Audio</b>	<ul style="list-style-type: none"> <li>- Sonido HD de 7.1 Canales (Código de sonido Realtek ALC887)</li> </ul>
<b>LAN</b>	<ul style="list-style-type: none"> <li>- PCIE x1 Gigabit LAN 10/100/1000 Mb/s</li> <li>- Atheros® AR8151</li> <li>- Soporta Wake-On-LAN</li> <li>- Compatible con PXE</li> </ul>
<b>Entrada/Salida de Panel Trasero</b>	<p>I/O Panel</p> <ul style="list-style-type: none"> <li>- 1 x puerto de teclado PS/2</li> <li>- 1 x puerto D-Sub</li> <li>- 1 x puerto DVI-D</li> <li>- 1 x puerto HDMI</li> <li>- 1 x puerto de salida óptica SPDIF</li> <li>- 6 x puertos USB 2.0 predeterminados</li> <li>- 1 x Puerto LAN RJ-45 con LED (LED de ACCIÓN/ENLACE y LED de VELOCIDAD)</li> <li>- Conexión de audio: Altavoz trasero / Central/Bajos / Entrada de línea / Altavoz frontal / Micrófono (ver <b>ATENCIÓN 7</b>)</li> </ul>
<b>Conectores</b>	<ul style="list-style-type: none"> <li>- 4 x conexiones SATA2, admiten una velocidad de transferencia de datos de hasta 3,0Gb/s, soporta NCQ, AHCI y "Conexión en caliente"</li> <li>- 1 x Cabezal de Módulo Infrarrojos</li> <li>- 1 x Base de conexiones del módulo de infrarrojos para el consumidor</li> </ul>

	<ul style="list-style-type: none"> <li>- 1 x cabecera de puerto de impresora</li> <li>- 1 x En-tête de port COM</li> <li>- 1 x Cabecera HDMI_SPDIF</li> <li>- Conector de ventilador de CPU / chasis / alimentación</li> <li>- 24-pin cabezal de alimentación ATX</li> <li>- 8-pin conector de ATX 12V power</li> <li>- Conector de audio de panel frontal</li> <li>- 2 x Cabezal USB 2.0 (admite 4 puertos USB 2.0 adicionales)</li> </ul>
<b>BIOS</b>	<ul style="list-style-type: none"> <li>- 32Mb AMI BIOS</li> <li>- BIOS legal UEFI AMI compatible con GUI</li> <li>- Soporta "Plug and Play"</li> <li>- ACPI 1.1 compliance wake up events</li> <li>- Soporta "jumper free"</li> <li>- Soporta SMBIOS 2.3.1</li> <li>- Múltiple ajuste de IGPU, DRAM, PCH, CPU PLL, VTT, VCCSA Voltage</li> </ul>
<b>CD de soport</b>	<ul style="list-style-type: none"> <li>- Controladores, utilidades, software de antivirus (versión de prueba), Prueba de CyberLink MediaEspresso 6.5, Conjunto multimedia ASRock MAGIX - OEM</li> </ul>
<b>Característica Única</b>	<ul style="list-style-type: none"> <li>- ASRock Extreme Tuning Utility (AXTU) (vea <b>ATENCIÓN 8</b>)</li> <li>- ASRock Instant Boot</li> <li>- ASRock Instant Flash (vea <b>ATENCIÓN 9</b>)</li> <li>- ASRock APP Charger (vea <b>ATENCIÓN 10</b>)</li> <li>- ASRock SmartView (vea <b>ATENCIÓN 11</b>)</li> <li>- ASRock XFast USB (vea <b>ATENCIÓN 12</b>)</li> <li>- ASRock XFast LAN (vea <b>ATENCIÓN 13</b>)</li> <li>- ASRock XFast RAM (vea <b>ATENCIÓN 14</b>)</li> <li>- Amplificador Híbrido: <ul style="list-style-type: none"> <li>- ASRock U-COP (vea <b>ATENCIÓN 15</b>)</li> <li>- Protección de Falla de Inicio (B.F.G..)</li> </ul> </li> <li>- Opción de refrigeración combinada (C.C.O.) (vea <b>ATENCIÓN 16</b>)</li> <li>- Indicador LED nocturno</li> </ul>
<b>Monitor Hardware</b>	<ul style="list-style-type: none"> <li>- Sensibilidad a la temperatura del procesador</li> <li>- Sensibilidad a la temperatura de la placa madre</li> <li>- Taquímetros de los ventiladores del procesador y del CPU / chasis / alimentación</li> <li>- Ventilador silencioso del procesador y el chasis (ajuste automático de la velocidad del ventilador del chasis en función de la temperatura del procesador)</li> <li>- Control de ajuste de la velocidad del ventilador de la CPU / chasis</li> </ul>

	- Monitor de Voltaje: +12V, +5V, +3.3V, Vcore
<b>OS</b>	- En conformidad con Microsoft® Windows® 7 / 7 64 bits / Vista™ / Vista™ 64 bits / XP / XP 64 bits
<b>Certificaciones</b>	- FCC, CE, WHQL - Cumple con la directiva ErP/EuP (se requiere una fuente de alimentación que cumpla con la directiva ErP/EuP) (vea <b>ATENCIÓN 17</b> )

\* Para más información sobre los productos, por favor visite nuestro sitio web:

<http://www.asrock.com>

#### **ADVERTENCIA**

Tenga en cuenta que hay un cierto riesgo implícito en las operaciones de aumento de la velocidad del reloj, incluido el ajuste del BIOS, aplicando la tecnología de aumento de velocidad liberada o utilizando las herramientas de aumento de velocidad de otros fabricantes. El aumento de la velocidad puede afectar a la estabilidad del sistema e, incluso, dañar los componentes y dispositivos del sistema. Esta operación se debe realizar bajo su propia responsabilidad y Ud. debe asumir los costos. No asumimos ninguna responsabilidad por los posibles daños causados por el aumento de la velocidad del reloj.

### **ATENCIÓN !**

1. Por favor consulte página 43 del Manual del Usuario en el soporte CD sobre la configuración de Hyper-Threading Technology.
2. Esta placa base soporta Tecnología de Memoria de Doble Canal. Antes de implementar la Tecnología de Memoria de Doble Canal, asegúrese de leer la guía de instalación de módulos de memoria en la página 14 para su correcta instalación.
3. Debido a las limitaciones del sistema, el tamaño real de la memoria debe ser inferior a 4GB para que el sistema pueda funcionar bajo Windows® 7 / Vista™ / XP. Para equipos con Windows® OS con CPU de 64-bit, no existe dicha limitación. Puede usar ASRock XFast RAM para utilizar la memoria que no puede usar Windows®.
4. El tamaño de la memoria compartido máximo es definido por el vendedor del chipset y está conforme al cambio. Por favor compruebe el Web site de Intel® para la información más última.
5. Puede elegir entre dos de los tres monitores solamente. Los monitores D-Sub, DVI-D y HDMI no se pueden habilitar al mismo tiempo. Además, con el adaptador DVI a HDMI, el puerto DVI-D puede admitir las mismas funciones que el puerto HDMI.
6. Las funciones xvYCC y Deep Color solamente se admiten con el sistema operativo Windows® 7 de 64 bits/ 7. El modo Deep Color solamente se habilitará si la pantalla admite 12 bpc en EDID. HBR se admite en Windows® 7 64 bits / 7 / Vista™ 64 bits / Vista™.

Español

7. Para la entrada de micrófono, esta placa madre ofrece soporte para modos estéreo y mono. Para salida de audio, esta placa madre ofrece soporte para modos de 2 canales, 4 canales, 6 canales y 8 canales. Consulte la tabla en la página 3 para una conexión correcta.
8. ASRock Extreme Tuning Utility (AXTU) es una herramienta todo en uno que permite realizar ajustes precisos en diferentes funciones del sistema mediante una interfaz sencilla, que incluye supervisión de hardware, control de ventiladores, función de aumento de la velocidad del reloj, DNA OC y IES. La función de supervisión de hardware, muestra las principales lecturas del sistema. La función de control de los ventiladores, muestra la velocidad y la temperatura de los ventiladores y permite ajustarlas. La función de aumento de la velocidad del reloj, permite aumentar la frecuencia de la CPU para conseguir un rendimiento óptimo del sistema. La función DNA OC permite guardar la configuración OC como un perfil y compartirla con sus amigos. Después, sus amistados pueden cargar el perfil OC en sus propios sistemas para obtener la misma configuración OC. En el protector de energía inteligente (IES, Intelligent Energy Saver), el regulador de voltaje puede reducir el número de fases de salida para mejorar la eficiencia cuando los núcleos de la CPU están inactivos sin que el rendimiento de cálculo disminuya. Visite nuestro sitio Web para obtener los procedimientos de funcionamiento de ASRock Extreme Tuning Utility (AXTU).  
Sitio Web de ASRock: <http://www.asrock.com>
9. ASRock Instant Flash es una utilidad de programación del BIOS que se encuentra almacenada en la memoria Flash ROM. Esta sencilla herramienta de actualización de BIOS le permitirá actualizar el BIOS del sistema sin necesidad de acceder a ningún sistema operativo, como MS-DOS o Windows®. Gracias a esta utilidad, sólo necesitará pulsar <F6> durante la fase POST o pulsar <F2> para acceder al menú de configuración del BIOS y a la utilidad ASRock Instant Flash. Ejecute esta herramienta y guarde el archivo correspondiente al sistema BIOS nuevo en su unidad flash USB, unidad de disco flexible o disco duro para poder actualizar el BIOS con sólo pulsar un par de botones, sin necesidad de preparar un disco flexible adicional ni utilizar complicadas utilidades de programación. Recuerde que la unidad flash USB o disco duro utilizado debe disponer del sistema de archivos FAT32/16/12.
10. Si desea una forma más rápida y menos limitada de cargar sus dispositivos de Apple; como por ejemplo iPhone, iPod o iPad Touch, ASRock ha creado una fantástica solución para usted: ASRock APP Charger. Simplemente mediante la instalación del controlador de APP Charger, podrá cargar su iPhone de forma mucho más rápida que antes, hasta un 40%, desde su equipo. ASRock APP Charger le permite cargar de forma rápida muchos dispositivos de Apple simultáneamente e incluso podrá continuar la carga cuando su PC entre en modo de espera (S1), suspendido en RAM (S3), modo de hibernación (S4) o se apague (S5). Una vez instalado el controlador de APP Charger, podrá disfrutar fácilmente de



una fantástica carga sin precedentes.

Sitio web de ASRock: <http://www.asrock.com/Feature/AppCharger/index.asp>

11. SmartView, una nueva función el explorador de Internet, es la página de inicio inteligente para IE que combina los sitios Web más visitados, su historial, sus amigos de Facebook y su fuente de noticias en una vista mejorada para disfrutar de una experiencia en Internet más personal. Las placas base ASRock están exclusivamente equipadas con la utilidad SmartView que le ayuda a seguir en contacto con sus amigos sobre la marcha. Para utilizar la función SmartView asegúrese de que la versión de su sistema operativo es Windows® 7 / 7 64 bits / Vista™ / Vista™ 64 bits y que la versión de su explorador es IE8. Sitio Web de ASRock: <http://www.asrock.com/Feature/SmartView/index.asp>
12. ASRock XFast USB puede aumentar el rendimiento de los dispositivos de almacenamiento USB. El rendimiento depende de las propiedades del dispositivo.
13. ASRock XFast LAN proporciona un acceso a Internet más rápido, que incluye las ventajas que se indican a continuación. Priorización de aplicaciones LAN: Puede configurar la prioridad de las aplicaciones de forma ideal y/o agregar nuevos programas. Menor latencia en los juegos: Después de aumentar la prioridad de los juegos en línea, se puede reducir la latencia en los mismos. Gestionar el tráfico: Puede ver vídeo en alta definición de Youtube y descargar archivos simultáneamente. Análisis de sus datos en tiempo real: Con la ventana de estado, puede reconocer fácilmente qué transmisiones en secuencias se están transfiriendo actualmente.
14. ASRock XFast RAM es una nueva función incluida en ASRock Extreme Tuning Utility (AXTU). Utiliza completamente el espacio de memoria que no se puede utilizar con procesadores de 32 bits en sistemas operativos Windows®. ASRock XFast RAM acorta el tiempo de carga de los sitios Web visitados con anterioridad, lo que permite navegar por Internet mucho más rápido que nunca. Además, también aumenta la velocidad de Adobe Photoshop 5 veces. Otra ventaja de ASRock XFast RAM es que reduce la frecuencia de acceso a las unidades de estado sólido (SSD) o las unidades de disco duro (HDD), lo que prolonga el período de vida útil de las mismas.
15. Cuando la temperatura de CPU está sobre-elevada, el sistema va a apagarse automáticamente. Antes de reanudar el sistema, compruebe si el ventilador de la CPU de la placa base funciona apropiadamente y desconecte el cable de alimentación, a continuación, vuelva a conectarlo. Para mejorar la disipación de calor, acuérdesese de aplicar thermal grease entre el procesador y el disipador de calor cuando usted instala el sistema de PC.
16. La opción de refrigeración combinada (C.C.O.) representa una opción flexible que puede adaptarse a tres tipos de disipador de CPU diferentes, correspondientes a los zócalos LGA 775, LGA 1155 y LGA 1156. Recu-

---

erde que no es posible el uso de todos los ventiladores para CPU 775 y 1156.

17. EuP, siglas de Energy Using Product (Producto que Utiliza Energía), es una disposición regulada por la Unión Europea para establecer el consumo total de energía de un sistema. Según la disposición EuP, la alimentación de CA total para el sistema completo ha de ser inferior a 1,00W en modo apagado. Para cumplir con el estándar EuP, se requieren una placa base y una fuente de alimentación que cumplan con la directiva EuP. Según las directrices de Intel, una fuente de alimentación que cumpla con la directiva EuP debe satisfacer el estándar, es decir, la eficiencia de energía de 5v en modo de espera debería ser mayor del 50% con un consumo de corriente de 100mA. Para seleccionar una fuente de alimentación que cumpla la directiva EuP, le recomendamos que consulte con el fabricante de la fuente de alimentación para obtener más detalles.

---

### 1.3 Setup de Jumpers

La ilustración muestra como los jumpers son configurados. Cuando haya un jumper cap sobre los pins, se dice que el jumper está "Short". No habiendo jumper cap sobre los pins, el jumper está "Open". La ilustración muestra un jumper de 3 pins cuyo pin 1 y pin 2 están "Short".

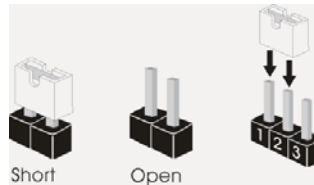

Jumper	Setting		
Limpiar CMOS (CLR CMOS1, jumper de 3 pins) (ver p.2, No. 20)	<table border="0"><tr><td style="text-align: center;"><b>1_2</b>  Valor predeterminado</td><td style="text-align: center;"><b>2_3</b>  Restablecimiento de la CMOS</td></tr></table>	<b>1_2</b>  Valor predeterminado	<b>2_3</b>  Restablecimiento de la CMOS
<b>1_2</b>  Valor predeterminado	<b>2_3</b>  Restablecimiento de la CMOS		



Nota: CLR CMOS1 permite borrar los datos de la memoria CMOS. Para borrar los parámetros del sistema y restablecer la configuración predeterminada de los mismos, apague el equipo y desenchufe el cable de alimentación de la toma de corriente eléctrica. Deje que transcurran 15 segundos y, después, utilice un puente para cortocircuitar los contactos 2 y 3 de CLR CMOS1 durante 5 segundos. No borre la memoria CMOS justamente después de actualizar el BIOS. Si necesita borrar la memoria CMOS justamente después de actualizar el BIOS, debe iniciar primero el sistema y, a continuación, cerrarlo antes de llevar a cabo el borrado de dicha memoria. Tenga en cuenta que la contraseña, la fecha, la hora, el perfil predeterminado del usuario, el GUID 1394 y la dirección MAC solamente se borrará si la batería CMOS se quita.

## 1.4 Cabezales y Conectores en Placas



Los conectores y cabezales en placa NO son puentes. NO coloque las cubiertas de los puentes sobre estos cabezales y conectores. El colocar cubiertas de puentes sobre los conectores y cabezales provocará un daño permanente en la placa base.

### Conexiones de serie ATAII

(SATA2\_0: vea p.2, N. 11)

(SATA2\_1: vea p.2, N. 13)

(SATA2\_2: vea p.2, N. 9)

(SATA2\_3: vea p.2, N. 14)

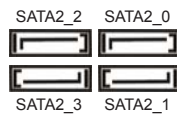

Estas cuatro conexiones de serie ATAII (SATAII) admiten cables SATA para dispositivos de almacenamiento internos. La interfaz SATAII actual permite una velocidad de transferencia de 3.0 Gb/s.

### Cable de datos de serie ATA (SATA)

(Opcional)



Cualquier extremo del cable de los datos de SATA puede ser conectado con el disco duro de SATA / SATAII o el conector de SATAII en esta placa base.

### Cabezal USB 2.0

(9-pin USB6\_7)

(vea p.2, N. 17)

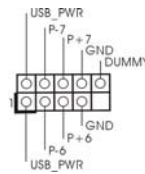

(9-pin USB8\_9)

(vea p.2, N. 15)

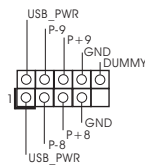

Además de seis puertos USB 2.0 predeterminados en el panel de E/S, hay dos bases de conexiones USB 2.0 en esta placa base. Cada una de estas bases de conexiones admite dos puertos USB 2.0.

**Cabezal de Módulo Infrarrojos**  
(5-pin IR1)  
(vea p.2, N. 19)

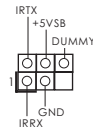

Este cabezal soporta un módulo infrarrojos de transmisión y recepción wireless opcional.

**Base de conexiones del módulo de infrarrojos para el consumidor**  
(4-pin CIR1)  
(vea p.2, N. 16)



Esta base de conexiones se puede utilizar para conectar receptor remoto.

**Cabecera de puerto de impresora**  
(LPT1 de 25 terminales)  
(vea p.2, N. 21)

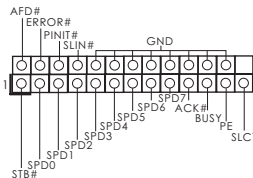

Esta es una interfaz de puerto para cable de impresora que permite conectar cómodamente dispositivos de impresión.

**Conector de audio de panel frontal**  
(9-pin HD\_AUDIO1)  
(vea p.2, N. 24)

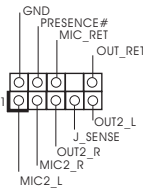

Este es una interface para cable de audio de panel frontal que permite conexión y control conveniente de aparatos de Audio.



1. El Audio de Alta Definición soporta la detección de conector, pero el cable de panel en el chasis debe soportar HDA para operar correctamente. Por favor, siga las instrucciones en nuestro manual y en el manual de chasis para instalar su sistema.
2. Si utiliza el panel de sonido AC'97, instálelo en la cabecera de sonido del panel frontal de la siguiente manera:
  - A. Conecte Mic\_IN (MIC) a MIC2\_L.
  - B. Conecte Audio\_R (RIN) a OUT2\_R y Audio\_L (LIN) en OUT2\_L.
  - C. Conecte Ground (GND) a Ground (GND).
  - D. MIC\_RET y OUT\_RET son sólo para el panel de sonido HD. No necesitará conectarlos al panel de sonido AC'97.
  - E. Activación del micrófono frontal.  
En sistemas operativos Windows® XP / XP 64-bit:  
Seleccione "Mixer" (Mezclador). Seleccione "Recorder" (Grabadora). A continuación, haga clic en "FrontMic" (Micrófono frontal).  
En sistemas operativos Windows® 7 / 7 64-bit / Vista™ / Vista™ 64-bit:  
Acceda a la ficha "FrontMic" (Micrófono frontal) del panel de control Realtek. Ajuste la posición del control deslizante "Recording Volume" (Volumen de grabación).

Español

**Cabezal de panel de sistema**

(9-pin PANEL1)

(vea p.2, N. 18)

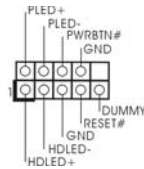

Este cabezar acomoda varias funciones de panel frontal de sistema.



Conecte el interruptor de alimentación, el interruptor de restablecimiento y el indicador de estado del sistema situados en el chasis con esta cabecera en función de las siguientes asignaciones de contacto. Preste atención a los contactos positivos y negativos antes de conectar los cables.

**PWRBTN (interruptor de alimentación):**

Conecte el interruptor de encendido situado en el panel frontal del chasis. Puede configurar la forma de apagar su sistema mediante el interruptor de alimentación.

**RESTABLECER (interruptor de restablecimiento):**

Conecte el interruptor de restablecimiento situado en el panel frontal del chasis. Pulse el interruptor de restablecimiento para restablecer el equipo si se bloquea y no se reinicia con normalidad.

**PLED (LED de alimentación del sistema):**

Conecte el indicador de estado de alimentación situado en el panel frontal del chasis. El LED se enciende cuando el sistema esté en funcionamiento. El LED parpadea cuando el sistema se encuentre en estado de suspensión S1. El LED se apaga cuando el sistema se encuentre en estado de suspensión S3/S4 o se apaga (S5).

**HDLED (LED de actividad del disco duro):**

Conecte el LED de actividad de disco duro situado en el panel frontal del chasis. El LED se enciende cuando el disco duro esté leyendo o escribiendo datos.

Es posible que el diseño del panel frontal varíe en función del chasis. Un módulo del panel frontal consiste principalmente de interruptor de alimentación, interruptor de restablecimiento, LED de alimentación, LED de actividad del disco duro, altavoz, etc. Al conectar el módulo del panel frontal del chasis a esta cabecera, asegúrese de que las asignaciones de cables y las asignaciones de contactos coincidan correctamente.

**Cabezal del altavoz del chasis**

(4-pin SPEAKER1)

(vea p.2, N. 7)

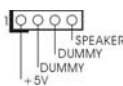

Conecte el altavoz del chasis a su cabezal.

**Conectores de ventilador de chasis y alimentación**

(4-pin CHA\_FAN1)  
(vea p.2, N. 12)



(3-pin PWR\_FAN1)  
(vea p.2, N. 28)



Por favor, conecte los cables del ventilador a los conectores de ventilador, haciendo coincidir el cable negro con la patilla de masa.

**Conector del ventilador de la CPU**

(4-pin CPU\_FAN1)  
(vea p.2, N. 1)

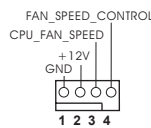

Conecte el cable del ventilador de la CPU a este conector y haga coincidir el cable negro con el conector de tierra.



Aunque esta placa base proporciona compatibilidad para un ventilador (silencioso) de procesador de 4 contactos, el ventilador de procesador de 3 contactos seguirá funcionando correctamente incluso sin la función de control de velocidad del ventilador. Si pretende enchufar el ventilador de procesador de 3 contactos en el conector del ventilador de procesador de esta placa base, conéctelo al contacto 1-3.

**Contacto 1-3 conectado** ←  
Instalación del ventilador de 3 contactos



**Cabezal de alimentación ATX**

(24-pin ATXPWR1)  
(vea p.2, N. 6)

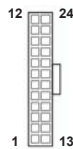

Conecte la fuente de alimentación ATX a su cabezal.



A pesar de que esta placa base incluye un conector de alimentación ATX de 24 pins, ésta puede funcionar incluso si utiliza una fuente de alimentación ATX de 20 pins tradicional. Para usar una fuente de alimentación ATX de 20 pins, por favor, conecte su fuente de alimentación usando los Pins 1 y 13.

Instalación de una Fuente de Alimentación ATX de 20 Pins

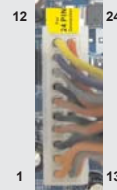

**Conector de ATX 12V power**

(8-pin ATX12V1)  
(vea p.2, N. 3)



Tenga en cuenta que es necesario conectar este conector a una toma de corriente con el enchufe ATX 12V, de modo que proporcione suficiente electricidad. De lo contrario no se podrá encender.

Español



Aunque esta placa base proporciona un conector de energía de 8-pin ATX 12V, puede todavía trabajar si usted adopta un fuente tradicional de energía de 4-pin ATX 12V. Para usar el fuente de energía de 4-pin ATX 12V, por favor conecte su fuente de energía junto con Pin 1 y Pin 5.



Instalación de Fuente de Energía de 4-Pin ATX 12V

#### Cabezal del puerto COM

(9-pin COM1)

(vea p.2, N. 22)

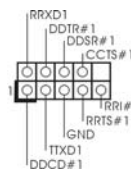

Este cabezal del puerto COM

se utiliza para admitir un módulo de puerto COM.

#### Cabecera HDMI\_SPDIF

(HDMI\_SPDIF1 de 2 pin)

(vea p.2, N. 23)



Cabecera HDMI\_SPDIF. Ofrece una salida SPDIF la tarjeta VGA HDMI, permite al sistema conectarse a dispositivos de TV Digital HDMI / proyectores / Dispositivos LCD. Conecte el conector HDMI\_SPDIF de la tarjeta VGA HDMI a esta cabecera.



---

## 2. BIOS Información

El Flash Memory de la placa madre deposita SETUP Utility. Durante el Power-Up (POST) apriete <F2> o <Del> para entrar en la BIOS. Si usted no oprime ninguna tecla, el POST continúa con sus rutinas de prueba. Si usted desea entrar en la BIOS después del POST, por favor reinicie el sistema apretando <Ctl> + <Alt> + <Borrar>, o apretando el botón Reset en el panel del ordenador. Para información detallada sobre como configurar la BIOS, por favor refiérase al Manual del Usuario (archivo PDF) contenido en el CD.

## 3. Información de Software Support CD

Esta placa-base soporta diversos tipos de sistema operativo Windows®: 7 / 7 64 bits / Vista™ / Vista™ 64 bits / XP / XP 64 bits. El CD de instalación que acompaña la placa-base trae todos los drivers y programas utilitarios para instalar y configurar la placa-base. Para iniciar la instalación, ponga el CD en el lector de CD y se desplegará el Menú Principal automáticamente si «AUTORUN» está habilitado en su computadora.

Si el Menú Principal no aparece automáticamente, localice y doble-pulse en el archivo "ASSETUP.EXE" para iniciar la instalación.

## 1. Введение

Благодарим вас за покупку материнской платы ASRock **H61M-GE** надежной материнской платы, изготовленной в соответствии с постоянно предъявляемыми ASRock жесткими требованиями к качеству. Она обеспечивает превосходную производительность и отличается отличной конструкцией, которые отражают приверженность ASRock качеству и долговечности.

Данное руководство по быстрой установке включает вводную информацию о материнской плате и пошаговые инструкции по ее установке. Более подробные сведения о плате можно найти в руководстве пользователя на компакт-диске поддержки.



Спецификации материнской платы и программное обеспечение BIOS иногда изменяются, поэтому содержание этого руководства может обновляться без уведомления. В случае любых модификаций руководства его новая версия будет размещена на веб-сайте ASRock без специального уведомления. Кроме того, самые свежие списки поддерживаемых модулей памяти и процессоров можно найти на сайте ASRock.

Адрес веб-сайта ASRock <http://www.asrock.com>

При необходимости технической поддержки по вопросам данной материнской платы посетите наш веб-сайт для получения информации об используемой модели.

[www.asrock.com/support/index.asp](http://www.asrock.com/support/index.asp)

### 1.1 Комплектность

Материнская плата ASRock **H61M-GE**

(форм-фактор Micro ATX: 9,6 x 9,6 дюйма / 24,4 x 24,4 см)

Руководство по быстрой установке ASRock **H61M-GE**

Компакт-диск поддержки ASRock **H61M-GE**

2 x кабель данных Serial ATA (SATA) (дополнительно)

1 x I/O Щит Группы ввода / вывода



#### **ASRock напоминает...**

Для обеспечения максимальной производительности ОС Windows® 7 / 7 64-bit / Vista™ / Vista™ 64-bit рекомендуется в BIOS выбрать для параметра Storage Configuration (Конфигурация запоминающего устройства) режим AHCI. Подробные сведения о настройке BIOS см. в руководстве пользователя на прилагаемом компакт-диске.

## 1.2 Спецификации

<b>Платформа</b>	- форм-фактор Micro ATX: 9,6 x 9,6 дюйма / 24,4 x 24,4 см - Твердотельный конденсатор в цепи питания процессора
<b>Процессор</b>	- Поддержка процессора Intel® Core™ i7 / i5 / i3 3-го и 2-го поколения с помощью разъема для процессоров LGA 1155 - Поддержка технологии Intel® Turbo Boost 2.0 - Поддержка разблокированного ЦП серии К - Поддержка технологии Hyper-Threading (см. <b>ОСТОРОЖНО, пункт 1</b> )
<b>Набор микросхем</b>	- Intel® H61 - Поддержка технологии Intel® Rapid Start Technology и Smart Connect Technology
<b>Память</b>	- Поддержка технологии Dual Channel DDR3 Memory Technology (см. <b>ОСТОРОЖНО, пункт 2</b> ) - 4 x гнезда DDR3 DIMM - Поддержите DDR3 1600/1333/1066 не- ECC, безбуферная память (DDR3 1600 с процессором Intel® Ivy Bridge, DDR3 1333 с процессором Intel® Sandy Bridge) - Максимальный объем системной памяти: 16 ГБ (см. <b>ОСТОРОЖНО, пункт 3</b> ) - поддержка профиля Intel® Extreme Memory Profile (XMP)1.3/1.2 с помощью процессора Intel® Ivy Bridge
<b>Гнезда расширения</b>	- 1 x PCI Express 3.0 x16 (Синий в режиме x16) * PCIe 3.0 поставляется только в комплекте с ЦП Intel® Ivy Bridge. В комплекте с ЦП Intel® Sandy Bridge поставляется только модель PCIe 2.0. - 1 x PCI Express 2.0 x1 - 2 x гнезда PCI
<b>Графика</b>	* Встроенный видеоадаптер Intel® HD Graphics и выходы VGA поддерживаются только с процессорами, оснащенными интегрированным графическим процессором. - Поддержка функций встроенных видеоадаптеров Intel® HD: Intel® Quick Sync Video 2.0, Intel® InTru™ 3D, технологии Intel® Clear Video HD, Intel® Insider™, Intel® HD Graphics 2500/4000 с помощью процессора Intel® Ivy Bridge - Поддержка функций встроенных видеоадаптеров Intel® HD: Intel® Quick Sync Video, Intel® InTru™ 3D, технологии Intel® Clear Video HD, Intel® HD Graphics 2000/3000, Intel® Advanced Vector Extensions (AVX) с помощью процессора Intel® Sandy Bridge - Pixel Shader 5.0, DirectX 11 с процессором Intel® Ivy Bridge, Pixel Shader 4.1, DirectX 10.1 с процессором Intel® Sandy Bridge - Макс. объем разделяемой памяти 1760Мб с помощью процессора Intel® Ivy Bridge. Макс. объем разделяемой памяти 1759Мб с помощью процессора Intel® Sandy Bridge. (см. <b>ОСТОРОЖНО, пункт 4</b> ) - Три VGA-выхода: D-Sub, DVI-D и HDMI (см. <b>ОСТОРОЖНО, пункт 5</b> )

	<ul style="list-style-type: none"> <li>- Поддержка HDMI 1.4a с максимальным разрешением до 1920x1200 @ 60 Гц</li> <li>- Поддержка DVI с максимальным разрешением до 1920x1200 @ 60 Гц</li> <li>- Поддержка D-Sub с максимальным разрешением до 2048x1536 @ 75 Гц</li> <li>- Поддержка Auto Lip Sync, Deep Color (12 бит на цветовой канал), xvYCC и HBR (High Bit Rate Audio) через HDMI (необходим монитор с разъемом HDMI) (см. <b>ОСТОРОЖНО, пункт 6</b>)</li> <li>- Поддержка функции HDCP через разъемы DVI и HDMI</li> <li>- Поддержка Blu-луч 1080p (КОММУТАЦИОННАЯ ДОСКА) / воспроизведение HD-DVD через разъемы DVI и HDMI</li> </ul>
<b>Аудиосистема ЛВС</b>	<ul style="list-style-type: none"> <li>- 7.1 CH HD Аудио HD (Кодер-декодер Аудио Realtek ALC887)</li> <li>- PCIE x 1 Gigabit LAN 10/100/1000 Mb/s</li> <li>- Atheros® AR8151</li> <li>- поддержка Wake-On-LAN</li> <li>- Поддержка PXE</li> </ul>
<b>Разъемы ввода-вывода на задней панели</b>	<p>I/O Panel</p> <ul style="list-style-type: none"> <li>- 1 x порт клавиатуры PS/2</li> <li>- 1 x D-Sub порт</li> <li>- 1 x DVI-D порт</li> <li>- 1 x HDMI порт</li> <li>- 1 x порт Optical SPDIF Out</li> <li>- 6 x порта USB 2.0 на задней панели в стандартной конфигурации</li> <li>- Разъем 1 x RJ-45 LAN с светодиодным индикатором (индикатор ACT/LINK и индикатор SPEED)</li> <li>- Соединитель звуковой подсистемы: тыльная колонка / центральная / суббуфер / линейный вход / передняя колонка / микрофон (см. <b>ПРЕДУПРЕЖДЕНИЕ 7</b>)</li> </ul>
<b>Колодки и плате</b>	<ul style="list-style-type: none"> <li>- 4 x разъема SATA2 3,0 Гбит/с, поддержка функций NCQ, AHCI и «горячего подключения»</li> <li>- 1 x Колодка инфракрасного модуля</li> <li>- 1 x Датчик пользовательского инфракрасного модуля</li> <li>- 1 x Разъем порта печати</li> <li>- 1 x Колодка COM</li> <li>- 1 x Колодка HDMI_SPDIF</li> <li>- соединитель: CPU/Chassis/Power FAN</li> <li>- 24-контактный Колодка питания ATX</li> <li>- 8-контактный Разъем ATX 12 В</li> <li>- Аудиоразъем передней панели</li> <li>- 2 x Колодка USB 2.0 (одна колодка для поддержки 4 дополнительных портов USB 2.0)</li> </ul>
<b>BIOS</b>	<ul style="list-style-type: none"> <li>- 32Mb AMI BIOS</li> <li>- AMI UEFI Legal BIOS с поддержкой графического интерфейса пользователя</li> <li>- поддержка "Plug and Play"</li> <li>- ACPI 1.1, включение по событиям</li> </ul>

	<ul style="list-style-type: none"> <li>- поддержка режима настройки без перемычек</li> <li>- поддержка SMBIOS 2.3.1</li> <li>- центральный IGPU, DRAM, Мультирегулирование Напряжения PCH, CPU PLL, VTT, VCCSA</li> </ul>
<b>Компактдиск поддержки</b>	- Драйверы, служебные программы, антивирусное программное обеспечение (пробная версия), Пробная версия программы CyberLink MediaEspresso 6.5, ASRock MAGIX Multimedia Suite - поставщик
<b>Уникальная особенность</b>	<ul style="list-style-type: none"> <li>- Средство ASRock Extreme Tuning Utility (AXTU) (см. <b>ОСТОРОЖНО</b>, пункт 8)</li> <li>- ASRock Instant Boot</li> <li>- ASRock Instant Flash (см. <b>ОСТОРОЖНО</b>, пункт 9)</li> <li>- ASRock APP Charger (см. <b>ОСТОРОЖНО</b>, пункт 10)</li> <li>- ASRock SmartView (см. <b>ОСТОРОЖНО</b>, пункт 11)</li> <li>- ASRock XFast USB (см. <b>ОСТОРОЖНО</b>, пункт 12)</li> <li>- ASRock XFast LAN (см. <b>ОСТОРОЖНО</b>, пункт 13)</li> <li>- ASRock XFast RAM (см. <b>ОСТОРОЖНО</b>, пункт 14)</li> <li>- Hybrid Booster: <ul style="list-style-type: none"> <li>- ASRock U-COP (см. <b>ОСТОРОЖНО</b>, пункт 15)</li> <li>- Защита от сбоев загрузки Boot Failure Guard (B.F.G)</li> </ul> </li> <li>- Combo Cooler Option (C.C.O.) (см. <b>ОСТОРОЖНО</b>, пункт 16)</li> <li>- Ночное LED-освещение</li> </ul>
<b>Контроль оборудования</b>	<ul style="list-style-type: none"> <li>- Датчики температуры процессора</li> <li>- Датчики температуры корпуса</li> <li>- Тахометры вентиляторов CPU/Chassis/Power FAN</li> <li>- Бесшумный вентилятор ЦП/системного блока (возможность автоматической настройки скорости вентилятора системного блока в соответствии с температурой центрального процессора)</li> <li>- Мультиконтроль скорости вентилятора ЦП/системного</li> <li>- Контроль напряжения: +12V, +5V, +3.3V, Vcore</li> </ul>
<b>Операционные системы</b>	- Совместимость с Microsoft® Windows® 7 / 7 64-bit / Vista™ / Поддержка 64-разрядной версии Vista™ / XP / XP 64-bit
<b>Сертификаты</b>	<ul style="list-style-type: none"> <li>- FCC, CE, WHQL</li> <li>- Совместимость с ErP/EuP Ready (требуется блок питания совместимый с ErP/EuP) (см. <b>ОСТОРОЖНО</b>, пункт 17)</li> </ul>

\* Для детальной информации продукта, пожалуйста посетите наш вебсайт:  
<http://www.asrock.com>

#### **ВНИМАНИЕ**

Следует понимать, что с оверклокингом связан определенный риск во всех случаях, включая изменение установок BIOS, применение технологии Untied Overclocking или использование инструментов оверклокинга сторонних производителей. Оверклокинг может повлиять на стабильность работы системы и даже вызвать повреждение входящих в нее компонентов и устройств. Приступая к оверклокингу, вы полностью берете на себя все связанные с ним риски и расходы. Мы не будем нести ответственность за любые возможные повреждения в результате оверклокинга.

Русский

**ОСТОРОЖНО!**

1. Информацию об установке параметров гиперпоточной технологии (Hyper-Threading Technology) вы найдете на стр. 43 Руководства пользователя на компакт-диске поддержки.
2. Данная материнская плата поддерживает технологию двухканальной памяти Dual Channel Memory Technology. Перед ее использованием не забудьте прочитать инструкции по правильной установке модулей памяти в руководстве по установке (стр. 14).
3. В силу ограничения операционной системы фактическая емкость памяти может быть меньше 4Гб для обеспечения резервного места для использования системой Windows® 7 / Vista™ / XP. Таких ограничений нет для Windows® OS с 64-bit центральным процессором. Технология ASRock XFast RAM помогает использовать память, которая не используется ОС Windows®.
4. Максимальная совместная емкость памяти определена продавцом микропроцессорного набора и может измениться. Входите в Intel® веб-сайт за последние информации, пожалуйста.
5. Вы можете использовать только два разъема из трех для вывода изображения одновременно. Задействовать сразу три подключения - D-Sub, DVI-D и HDMI - невозможно. При помощи адаптера DVI-to-HDMI порт DVI-D будет поддерживать те же функции, что и HDMI.
6. Функции xvYCC и Deep Color поддерживаются только в Windows® 7 64-бит / 7. Функция Deep Color будет включена только в том случае, если монитор поддерживает функцию EDID (12-битные цветовые каналы). Функция HBR поддерживается только в Windows® 7 64-бит / 7 / Vista™ 64-бит / Vista™.
7. Поддерживается работа микрофонного входа в режимах моно и стерео. Поддерживаются 2-, 4-, 6- и 8-канальный режимы вывода звука. Соответствующие схемы подключения описаны на стр. 3.
8. Служебная программа ASRock Extreme Tuning Utility (AXTU) – это универсальное средство тонкой настройки различных функций системы с удобным и понятным интерфейсом, включающая разделы Hardware Monitor (Наблюдение за оборудованием), Fan Control (Управление вентилятором), Overclocking («Разгон» процессора), OC DNA (Параметры «разгона») and IES (Автоматическое энергосбережение). В разделе Hardware Monitor (Наблюдение за оборудованием) отображаются основные характеристики аппаратных средств системы. В разделе Fan Control (Управление вентилятором) отображается скорость вентилятора и температура, которые можно регулировать. В разделе Overclocking («Разгон» процессора) можно увеличить рабочую частоту ЦПУ, чтобы добиться оптимальной производительности системы. В разделе OC DNA (Параметры «разгона») можно сохранить настройки «разгона» процессора в виде профиля, который потом можно предложить для использования своим друзьям. Друзья смогут загрузить профиль

- «разгона» на свои компьютеры и получить аналогичный результат. В разделе IES (Автоматическое энергосбережение) можно настроить регулятор напряжения так, что он будет уменьшать количество работающих линий питания, чтобы поднять КПД системы без ущерба для ее производительности во время простоя ядер ЦПУ. Чтобы узнать, как работать с программой ASRock Extreme Tuning Utility (AXTU), посетите наш сайт в Интернете. Адрес сайта ASRock: <http://www.asrock.com>
9. ASRock Instant Flash – программа для прошивки BIOS, встроенная в Flash ROM. Данное средство для обновления BIOS умеет работать без входа в операционные системы, вроде MS-DOS или Windows®. Чтобы запустить программу достаточно нажать <F6> во время самотестирования системы (POST) или войти в BIOS при помощи кнопки <F2> и выбрать пункт ASRock Instant Flash через меню. Запустите программу и сохраните новый BIOS на USB-флэшку, дискету или жесткий диск. После этого вы сможете оперативно обновить BIOS, без необходимости подготовки дополнительной дискеты, без установки программы прошивки. Имейте в виду, что USB-флэшка или винчестер должны использовать файловую систему FAT32/16/12.
  10. Если вы хотите быстрее и без ограничений заряжать свои устройства Apple, например iPhone, iPod и iPad Touch, компания ASRock приготовила отличное решение для вас – ASRock APP Charger. Просто установив драйвер APP Charger, вы сможете заряжать iPhone от компьютера намного быстрее, ускорение составит до 40%. ASRock APP Charger позволяет быстро заряжать несколько устройств Apple одновременно и даже поддерживает непрерывную зарядку, когда компьютер переходит в режим ожидания (S1), режим ожидания с сохранением данных в ОЗУ (S3), режим гибернации (S4) или режим выключения (S5). Установив драйвер APP Charger, вы испытаете небывалое удобство зарядки.  
Веб-сайт ASRock: <http://www.asrock.com/Feature/AppCharger/index.asp>
  11. SmartView — это интеллектуальная стартовая страница для браузера IE, на которой отображаются наиболее посещаемые веб-сайты, история посещений, друзья в Facebook и обновляемые потоки новостей. Эта новая функция обеспечивает более удобное использование возможностей Интернета. Системные платы ASRock эксклюзивно снабжаются программой SmartView, помогающей поддерживать связь с друзьями. Программа SmartView работает в ОС Windows® 7 / 7 64 bit / Vista™ / Vista™ 64 bit и браузере IE8. Веб-сайт ASRock: <http://www.asrock.com/Feature/SmartView/index.asp>
  12. Функция ASRock XFast USB увеличивает скорость работы устройств USB. Рост скорости зависит от устройства.
  13. ASRock XFast LAN обеспечивает более быстрый доступ к сети Интернет, который даст описанные далее преимущества. Установка приоритетов приложений ЛВС: можно задать оптимальный приоритет для своего приложения и/или добавить новые программы. Более низкая латентность

- в игре: после установки более высокого приоритета игре в режиме онлайн, может снизиться латентность в игре. Формирование трафика: можно одновременно просматривать видео высокого разрешения на Youtube и загружать файлы. Анализ данных в реальном времени: в окне состояния можно легко определить, какие потоки данных передаются в данный момент времени.
14. ASRock XFast RAM – новая функция, входящая в состав утилиты ASRock Extreme Tuning Utility (AXTU). Благодаря ей, используется область памяти, использование которой не возможно на процессоре с 32-битной ОС Windows®. ASRock XFast RAM сокращает время загрузки истории посещения веб-сайтов, существенно ускоряя навигацию по сети Интернет. Кроме того, скорость работы Adobe Photoshop 5 увеличивается в пять раз. В числе преимуществ ASRock XFast RAM - сокращение частоты обращений к SSD-накопителям и жестким дискам и продление срока их эксплуатации.
  15. При обнаружении перегрева процессора работа системы автоматически завершается. Прежде чем возобновить работу системы, убедитесь в нормальной работе вентилятора процессора на материнской плате и отсоедините шнур питания, а затем снова подключите его. Чтобы улучшить отвод тепла, не забудьте при сборке компьютера нанести термопасту между процессором и радиатором.
  16. Combo Cooler Option (C.C.O.) предоставляет возможность устанавливать разные типы процессорных кулеров на материнскую плату – под Socket LGA775, LGA1155 или LGA1156. Внимание, не все кулеры под LGA775 или LGA1156 можно использовать.
  17. EuP расшифровывается как Energy Using Product. Стандарт был разработан Европейским Союзом для определения энергопотребления готовых систем. По требованию EuP система в выключенном состоянии должна потреблять менее 1 Вт энергии. Для соответствия стандарту EuP нужны соответствующие материнская плата и блок питания. Компания Intel предложила, что совместимый с EuP блок питания должен обеспечивать 50% эффективность линии питания 5V при потреблении 100 мА (в режиме ожидания). Сверьтесь с информацией производителей блоков питания, чтобы выбрать модель с поддержкой EuP.



### 1.3 Установка перемычек

Конфигурация перемычек иллюстрируется на рисунке. Когда перемычка надета на контакты, они называются “замкнутыми” (short). Если на контактах перемычки нет, то они называются “разомкнутыми” (open). На иллюстрации показана 3-контактная перемычка, у которой контакты 1 и 2 замкнуты.

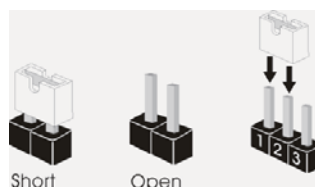

Перемычка	Установка	Описание
Очистка CMOS (CLRCMOS1, 3-контактная перемычка) (см. стр. 2, п. 20)	 1_2 Стандартные	 2_3 Очистка CMOS

**Примечание.** Контактная колодка CLRCMOS1 позволяет очистить данные CMOS. Для очистки данных и восстановления заводских системных параметров сначала выключите компьютер и отсоедините сетевую вилку кабеля питания от электророзетки. Выждите не менее 15 секунд и колпачковой перемычкой на 5 секунд перемкните штырьки 2 и 3 контактной колодки CLRCMOS1. Однако не производите очистку CMOS непосредственно после обновления BIOS. Если необходимо очистить CMOS сразу же после окончания обновления BIOS, то, перед очисткой CMOS, необходимо сначала выполнить загрузку системы, а затем завершить ее работу. Примите во внимание, что пароль, дата, время, профиль пользователя по умолчанию, идентификатор 1394 GUID и MAC-адрес будут очищены только тогда, когда будет извлечена из своего гнезда батарейка CMOS.

## 1.4 Колодки и разъемы на плате



Имеющиеся на плате колодки и разъемы НЕ ЯВЛЯЮТСЯ контактами для перемычек. НЕ УСТАНОВЛИВАЙТЕ перемычки на эти колодки и разъемы – это приведет к необратимому повреждению материнской платы!

### Разъемы Serial ATAII

(SATA2\_0, см. стр. 2, п. 11)

(SATA2\_1, см. стр. 2, п. 13)

(SATA2\_2, см. стр. 2, п. 9)

(SATA2\_3, см. стр. 2, п. 14)

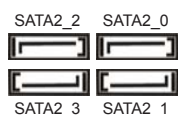

Четыре соединителя Serial ATAII предназначаются для подключения внутренних устройств хранения с использованием интерфейсных кабелей SATAII. В настоящее время интерфейс SATA допускает скорость передачи данных до \ 3,0 Гбит/с.

Информационный кабель Serial ATA (SATA) (дополнительно)



Информационный кабель интерфейса SATA / SATAII не является направленным. Любой из его соединителей может быть подключен либо к жесткому диску интерфейса SATAII либо к материнской плате.

### Колодка USB 2.0

(9-контактный USB6\_7)

(см. стр. 2, п. 17)

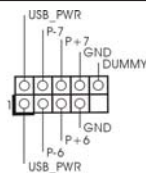

Помимо шести стандартных портов USB 2.0 на панели ввода-вывода, на данной материнской плате предусмотрено два разъема USB 2.0. Каждый разъем USB 2.0 поддерживает два порта USB 2.0.

(9-контактный USB8\_9)

(см. стр. 2, п. 15)

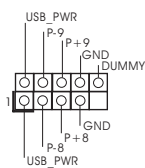

Колодка инфракрасного модуля  
(5-контактный IR1)  
(см. стр. 2, п. 19)

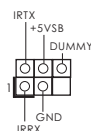

Данная колодка позволяет подключить дополнительный модуль беспроводного инфракрасного приемопередатчика.

Датчик пользовательского инфракрасного модуля  
(4-контактный CIR1)  
(см. стр. 2, п. 16)



Датчик можно использовать для подключения дистанционный приемник.

Разъем порта печати  
(25-выводов LPT1)  
(см. стр. 2, п.21)

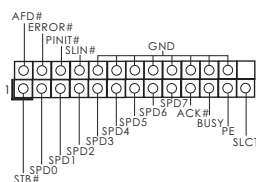

Это интерфейс кабеля порта печати, обеспечивающий удобное подключение принтеров.

Аудиоразъем передней панели  
(9-контактный HD\_AUDIO1)  
(см. стр. 2, п.24)

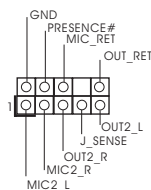

Этот интерфейс предназначен для присоединения аудиокабеля передней панели, обеспечивающего удобное подключение аудиоустройств и управление ими.



1. Система High Definition Audio поддерживает функцию автоматического обнаружения разъемов (Jack Sensing), однако для ее правильной работы кабель панели в корпусе должен поддерживать HDA. При сборке системы следуйте инструкциям, приведенным в нашем руководстве и руководстве пользователя для корпуса.
2. Если вы используете аудиопанель AC'97, подключите ее к колодке аудиоинтерфейса передней панели следующим образом:
  - A. Подключите выводы Mic\_IN (MIC) к контактам MIC2\_L.
  - B. Подключите выводы Audio\_R (RIN) к контактам OUT2\_R, а выводы Audio\_L (LIN) к контактам OUT2\_L.
  - C. Подключите выводы Ground (GND) к контактам Ground (GND).
  - D. Контакты MIC\_RET и OUT\_RET предназначены только для аудиопанели HD. При использовании аудиопанели AC'97 подключать их не нужно.
  - E. Процедура активации микрофона приведена ниже.  
Для ОС Windows® XP / XP 64-бита:  
Выберите «Mixer» (Микшер). Выберите «Recorder» (Устройство записи). Затем щелкните «FrontMic» (Передний микрофон).  
Для ОС Windows® 7 / 7 64-бита, Vista™ / Vista™ 64-бита:  
Перейдите к вкладке «FrontMic» (Передний микрофон) в панели управления Realtek. Отрегулируйте уровень «Recording Volume» (Громкость записи).

Колодка системной панели  
(9-контактный PANEL1)  
(см. стр. 2, п. 18)

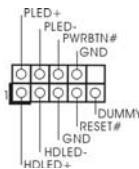

Данная колодка обеспечивает работу нескольких функций передней панели системы.



Подключите к этому разъему кнопку питания, кнопку сброса и индикатор состояния системы на корпусе в соответствии с указанным ниже назначением контактов. При подключении кабелей необходимо соблюдать полярность положительных и отрицательных контактов.

**PWRBTN (кнопка питания):**

Подключите к этим контактам кнопку питания на передней панели корпуса. Способ выключения системы с помощью кнопки питания можно настроить.

**RESET (кнопка сброса):**

Подключите к этим контактам кнопку сброса на передней панели корпуса. Нажмите кнопку сброса для перезагрузки компьютера, если компьютер «завис» и нормальную перезагрузку выполнить не удается.

**PLED (индикатор питания системы):**

Подключите к этим контактам индикатор состояния питания на передней панели корпуса. Этот индикатор светится, когда система работает. Индикатор мигает, когда система находится в режиме ожидания S1. Этот индикатор не светится, когда система находится в режиме ожидания S3 или S4, либо выключена (S5).

**HDLED (индикатор активности жесткого диска):**

Подключите к этим контактам индикатор активности жесткого диска на передней панели корпуса. Этот индикатор светится, когда осуществляется считывание или запись данных на жестком диске.

Конструкция передней панели может различаться в зависимости от корпуса. Модуль передней панели в основном состоит из кнопки питания, кнопки сброса, индикатора питания, индикатора активности жесткого диска, динамика и т.п. При подключении к этому разъему модуля передней панели корпуса удостоверьтесь, что провода подключаются к соответствующим контактам.

Колодка динамика корпуса  
(4-контактный SPEAKER1)  
(см. стр. 2, п. 7)

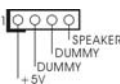

Подключите к этой колодке кабель от динамика на корпусе компьютера.

Chassis и Power Fan-соединители  
(4-контактный CHA\_FAN1)  
(см. стр. 2, п. 12)



Подключите кабели вентилятора к соединителям и присоедините черный шнур к штырю заземления.

(3-контактный PWR\_FAN1)  
(см. стр. 2, п. 28)

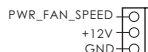

Разъем вентилятора процессора  
(4-контактный CPU\_FAN1)  
(см. стр. 2, п. 1)

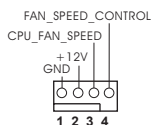

Подключите к этому разъему кабель вентилятора процессора так, чтобы черный провод соответствовал контакту земли.



Данная материнская плата поддерживает вентиляторы процессора с 4-контактным разъемом (функция тихого режима вентилятора), однако вентиляторы с 3-контактным разъемом также будут успешно работать, хотя функция управления скоростью вращения вентилятора окажется недоступной. Если вы хотите подключить вентилятор процессора с 3-контактным разъемом к разъему вентилятора процессора на данной материнской плате, для этого следует использовать контакты 1-3.

**Контакты 1-3 подключены**

Установка вентилятора с 3-контактным разъемом

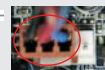

Колодка питания ATX  
(24-контактный ATXPWR1)  
(см. стр. 2, п. 6)

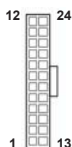

Подключите к этой колодке кабель питания ATX.



Несмотря на то, что эта материнская плата предусматривает 24-штыревой разъем питания ATX, работа будет продолжаться, даже если адаптируется традиционный 20-штыревой разъем питания ATX. Для использования 20-штыревого разъема питания ATX вставьте источник питания вместе со штекером 1 и штекером 13.

Установка 20-штыревого разъема питания ATX

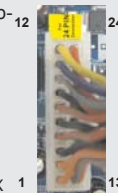

Колодка питания 12V-ATX  
(8-контактный ATX12V1)  
(см. стр. 2, п. 3)



Обратите внимание, что к этому разъему необходимо подключить вилку блока питания ATX 12 В, чтобы обеспечить достаточную мощность электропитания. В противном случае включение системы будет невозможно.



Хотя эта объединительная плата обеспечивает ATX с 8 булавками 12V соединитель власти, это может все еще работать, если Вы принимаете традиционный ATX с 4-Pin 12V электропитание. Чтобы использовать электропитание ATX с 4-Pin, пожалуйста включите ваше электропитание наряду с Булавкой 1 и Прикрепите 5.

ATX C 4-Pin 12V Установка Электропитания

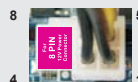

---

Колodka COM-порта  
(9-контактный COM1)  
(см. стр. 2, п. 22)

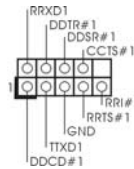

Данная колodka COM-порта  
позволяет подключить модуль  
порта COM.

---

Колodka HDMI\_SPDIF  
(2-контактный HDMI\_SPDIF1)  
(см. стр. 2, п. 23)



Колodka HDMI\_SPDIF  
обеспечивает подачу выходного  
аудиосигнала на VGA-карту  
HDMI, что позволяет подключать  
к системе цифровые телевизоры,  
проекторы или  
жидкокристаллические панели  
HDMI. Соедините эту колodka с  
разъемом HDMI\_SPDIF на VGA-  
карте HDMI.

---

## 2. Информация о BIOS

Утилита настройки BIOS (BIOS Setup) хранится во флэш-памяти на материнской плате. Чтобы войти в программу настройки BIOS Setup, при запуске компьютера нажмите <F2> или <Del> во время самопроверки при включении питания (Power-On-Self-Test – POST). Если этого не сделать, то процедуры тестирования POST будут продолжаться обычным образом. Если вы захотите вызвать BIOS Setup уже после POST, перезапустите систему с помощью клавиш <Ctrl> + <Alt> + <Delete> или нажатия кнопки сброса на корпусе системы. Подробную информацию о программе BIOS Setup вы найдете в Руководстве пользователя (в формате PDF) на компакт-диске поддержки.

## 3. Информация о компакт-диске поддержки с программным обеспечением

Данная материнская плата поддерживает различные операционные системы Microsoft® Windows® : 7 / 7 64-bit / Vista™ / Vista™ 64-bit / XP / XP 64-bit. Поставляемый вместе с ней компакт-диск поддержки содержит необходимые драйверы и полезные утилиты, которые расширяют возможности материнской платы.

Чтобы начать работу с компакт-диском поддержки, вставьте его в дисковод CD-ROM. Если в вашем компьютере включена функция автозапуска (AUTORUN), то на экране автоматически появится главное меню компакт-диска (Main Menu). Если этого не произошло, найдите в папке BIN на компакт-диске поддержки файл ASSETUP.EXE и дважды щелкните на нем, чтобы открыть меню.

## 1. Introdução

Gratos por comprar nossa placa-mãe **H61M-GE** um produto confiável feito com ASRock um estrito controle de qualidade consistente. Com um excelente desempenho, essa placa é dotada de um projeto robusto que atende a ASRock de compromisso com a qualidade e durabilidade.

Este Guia de Instalação Rápida apresenta a placa-mãe e o guia de instalação passo a passo. Mais informações detalhadas sobre a placa-mãe podem ser encontradas no manual do usuário do CD de suporte.



Porque as especificações da placa mãe e o software de BIOS poderiam ser atualizados, o conteúdo deste manual pode ser cambiado sem aviso. Em caso de qualquer modificação deste manual, a versão atualizada estará disponível no website de ASRock sem prévio aviso. Pode também encontrar as listas das mais recentes placas VGA e das CPUs suportadas no site da web da ASRock. Website de ASRock <http://www.asrock.com>  
Se precisar de apoio técnico em relação a este placa-mãe, por favor visite o nosso sítio da internet para informação específica acerca do modelo que está a utilizar.  
[www.asrock.com/support/index.asp](http://www.asrock.com/support/index.asp)

### 1.1 Este pacote contém

Placa-mãe ASRock **H61M-GE**

(Formato Micro ATX: 9,6 pol. x 9,6 pol., 24,4 cm x 24,4 cm)

Guia de instalação rápida da ASRock **H61M-GE**

CD de suporte da placa ASRock **H61M-GE**

Dois cabo de dados ATA Serial (SATA) (Opcional)

Uma proteção I/O



#### **A ASRock recorda-lhe...**

Para obter melhor desempenho em Windows® 7 / 7 64-bit / Vista™ / Vista™ 64-bit, recomendamos que defina a opção Configuração de Armazenamento na BIOS para o modo AHCI. Para mais detalhes acerca da configuração da BIOS consulte o "Manual de utilizador" no nosso CD de suporte.



## 1.2 Especificações

<b>Plataforma</b>	<ul style="list-style-type: none"><li>- Formato Micro ATX: 9,6 pol. x 9,6 pol., 24,4 cm x 24,4 cm</li><li>- Condensador Solid para alimentação da CPU</li></ul>
<b>CPU</b>	<ul style="list-style-type: none"><li>- Suporta Intel® Core™ i7 / i5 / i3 de 3ª e 2ª geração no pacote LGA1155</li><li>- Suporta a tecnologia Intel® Turbo Boost 2.0</li><li>- Suporta K-Series desbloqueado CPU</li><li>- Suporta a tecnologia Hyper-Threading (veja o <b>AVISO 1</b>)</li></ul>
<b>Chipsets</b>	<ul style="list-style-type: none"><li>- Intel® H61</li><li>- Suporta a tecnologia Rapid Start da Intel® e a tecnologia Smart Connect</li></ul>
<b>Memória</b>	<ul style="list-style-type: none"><li>- Suporte à tecnologia de memória de duplo canal (veja o <b>AVISO 2</b>)</li><li>- 4 x slots de DDR3 DIMM</li><li>- Suporte para memória não intermédia DDR3 1600/1333/1066, não ECC (DDR3 1600 com Intel® Ivy Bridge CPU, DDR3 1333 com processadores Intel® Sandy Bridge CPU)</li><li>- Capacidade máxima de memória do sistema: 16GB (veja o <b>AVISO 3</b>)</li><li>- Suporta Extreme Memory Profile (XMP)1.3/1.2 da Intel® com CPU Ivy Bridge da Intel®</li></ul>
<b>Slots de Expansão</b>	<ul style="list-style-type: none"><li>- 1 x slot de PCI Express 3.0 x16 (modo azul @ x16)</li><li>* O modo PCIE 3.0 apenas é suportado com a CPU Ivy Bridge da Intel® A CPU Sandy Bridge da Intel® apenas suporta o modo PCIE 2.0.</li><li>- 1 x slot de PCI Express 2.0 x1</li><li>- 2 x slot de PCI</li></ul>
<b>VGA integrado</b>	<ul style="list-style-type: none"><li>* As saídas Intel® HD Graphics Built-in Visuals e VGA são suportadas apenas por processadores com GPU integrada.</li><li>- Suporta Intel® HD Graphics Embutido Visuals: Intel® Quick Sync Video 2.0, Intel® InTru™ 3D, Intel® Clear Video HD Technology, Intel® Insider™, Intel® HD Graphics 2500/4000 com CPU Ivy Bridge da Intel®</li><li>- Suporta Intel® HD Graphics Embutido Visuals: Intel® Quick Sync Video, Intel® InTru™ 3D, Intel® Clear Video HD Technology, Intel® HD Graphics 2000/3000, Intel® Advanced Vector Extensions (AVX) com CPU Sandy Bridge da Intel®</li><li>- Pixel Shader 5.0, DirectX 11 com Intel® Ivy Bridge CPU, Pixel Shader 4.1, DirectX 10.1 com processadores Intel® Sandy Bridge CPU</li></ul>

	<ul style="list-style-type: none"> <li>- Memória partilhada máxima 1760MB com CPU Ivy Bridge da Intel®. Memória partilhada máxima 1759MB com CPU Sandy Bridge da Intel®. (veja o <b>AVISO 4</b>)</li> <li>- Três opções de saída VGA: D-Sub, DVI-D e HDMI (veja o <b>AVISO 5</b>)</li> <li>- Suporta HDMI 1.4a Tecnologia com resolução máxima até 1920x1200 @ 60Hz</li> <li>- Suporta DVI com resolução máxima até 1920x1200 @ 60Hz</li> <li>- Suporta D-Sub com resolução máxima até 2048x1536 @ 75Hz</li> <li>- Suporta as funções Auto Lip Sync (Sincronização automática do som), Deep Color (Profundidade da cor) (12bpc), xvYCC e HBR (áudio de taxa de bits elevada) com HDMI (é necessário um monitor compatível com a norma HDMI) (veja o <b>AVISO 6</b>)</li> <li>- Suporta função HDCP com portas DVI e HDMI</li> <li>- Suporta a norma Blu-ray de alta definição 1080p (BD) / e a reprodução de DVDs de alta definição com portas DVI e HDMI</li> </ul>
<b>Áudio</b>	<ul style="list-style-type: none"> <li>- Áudio de alta definição de canal 7.1 (Codec de áudio Realtek ALC887)</li> </ul>
<b>LAN</b>	<ul style="list-style-type: none"> <li>- PCIE x1 Gigabit LAN 10/100/1000 Mb/s</li> <li>- Atheros® AR8151</li> <li>- Suporta Wake-On-LAN</li> <li>- Suporta PXE</li> </ul>
<b>Entrada/Saída pelo painel</b>	<p>I/O Panel</p> <ul style="list-style-type: none"> <li>- 1 x porta para teclado PS/2</li> <li>- 1 x porta D-Sub</li> <li>- 1 x porta DVI-D</li> <li>- 1 x porta HDMI</li> <li>- 1 x Porta de saída SPDIF óptica</li> <li>- 6 x portas USB 2.0 padrão</li> <li>- 1 x porta LAN RJ-45 com LED (LED ACT/LIG e LED VELOCIDADE)</li> <li>- Ficha de áudio HD: Altifalante traseiro/Central/Baixos/Entrada de linha/Altifalante frontal/Microfone (veja o <b>AVISO 7</b>)</li> </ul>
<b>Conectores</b>	<ul style="list-style-type: none"> <li>- 4 x conectores SATA2, suporte a taxa de transferência de dados de até 3,0 Gb/s, suporte NCQ, AHCI e "conexão a quente"</li> <li>- 1 x Conector do módulo de infravermelho</li> <li>- 1 x Conector CIR</li> <li>- 1 conector para porta de impressão</li> </ul>

	<ul style="list-style-type: none"> <li>- 1 x conector de porta COM</li> <li>- 1 x Conector HDMI_SPDIF</li> <li>- Conector do ventilador da CPU/chassis/energia</li> <li>- Conector de força do ATX de 24 pinos</li> <li>- Conector ATX 12 V de 8 pinos</li> <li>- Conector Áudio do painel frontal</li> <li>- 2 x cabezal USB 2.0 (suporta 4 portas USB 2.0)</li> </ul>
<b>BIOS</b>	<ul style="list-style-type: none"> <li>- 32Mb BIOS AMI</li> <li>- BIOS UEFI oficial da AMI com suporte para GUI</li> <li>- Suporta dispositivos "Plug and Play"</li> <li>- ACPI 1.1 atendendo a eventos de "wake up"</li> <li>- Suporta dispositivos sem jumper</li> <li>- Suporte para SMBIOS 2.3.1</li> <li>- IGPU, DRAM, PCH, CPU PLL, VTT, VCCSA Voltage Multi-adjustment</li> </ul>
<b>CD de suporte</b>	<ul style="list-style-type: none"> <li>- Controladores, utilitários, software antivírus (Experimentacao Versao), CyberLink MediaEspresso 6.5 versão de demonstração, ASRock MAGIX Multimedia Suite - OEM</li> </ul>
<b>Funcionalidade Única</b>	<ul style="list-style-type: none"> <li>- ASRock Extreme Tuning Utility (AXTU) (veja o <b>AVISO 8</b>)</li> <li>- ASRock Instant Boot</li> <li>- ASRock Instant Flash (veja o <b>AVISO 9</b>)</li> <li>- ASRock APP Charger (veja o <b>AVISO 10</b>)</li> <li>- ASRock SmartView (veja o <b>AVISO 11</b>)</li> <li>- ASRock XFast USB (veja o <b>AVISO 12</b>)</li> <li>- ASRock XFast LAN (veja o <b>AVISO 13</b>)</li> <li>- ASRock XFast RAM (veja o <b>AVISO 14</b>)</li> <li>- Booster híbrido: <ul style="list-style-type: none"> <li>- ASRock U-COP (veja o <b>AVISO 15</b>)</li> <li>- B.F.G. (Boot Failure Guard)</li> </ul> </li> <li>- Suporta para a tecnologia C.C.O. (Combo Cooler Option) (veja o <b>AVISO 16</b>)</li> <li>- Good Night LED</li> </ul>
<b>Monitor do HW</b>	<ul style="list-style-type: none"> <li>- Sensores de temperature do procesador</li> <li>- Medição de temperatura da placa-mãe</li> <li>- Tacômetros de ventilador do Processador/chassis/energia</li> <li>- Ventoinha silenciosa para a CPU/chassis (Permitir velocidade Chassis Auto-Ajuste de temperatura da CPU)</li> <li>- CPU/Chassis Fan Controle Multi-Velocidade</li> <li>- Monitoramento de voltagem : +12 V, +5 V, +3.3 V, Vcore</li> </ul>
<b>Sistema Operacional</b>	<ul style="list-style-type: none"> <li>- Microsoft® Windows® 7 / 7 de 64 bits / Vista™ / Vista™ de 64 bits / XP / XP de 64 bits</li> </ul>
<b>Certificações</b>	<ul style="list-style-type: none"> <li>- FCC, CE, WHQL</li> </ul>

	- "ErP/EuP Ready" (é necessária alimentação eléctrica "ErP/EuP Ready") (veja o <b>AVISO 17</b> )
--	--

\* Para informações mais detalhadas por favor visite o nosso sítio Web:

<http://www.asrock.com>

#### AVISO

Tenha em atenção que a operação de overclocking envolve alguns riscos, nomeadamente no que diz respeito ao ajuste das definições do BIOS, à aplicação da tecnologia Untied Overclocking ou à utilização de ferramentas de overclocking de terceiros. O overclocking pode afectar a estabilidade do seu sistema ou até mesmo causar danos ao nível dos componentes e dispositivos que integram o sistema. Esta operação é da total responsabilidade do utilizador. Não nos responsabilizamos pelos possíveis danos resultantes do overclocking.

#### AVISO!

1. Sobre a configuração da "Tecnologia Hyper Threading", consulte a página 43 do Manual do Usuário no CD de suporte. (Somente inglês)
2. Esta placa-mãe suporta a tecnologia de memória de duplo canal. Antes de implementar a tecnologia de memória de duplo canal, certifique-se de ler o guia de instalação dos módulos de memória na página 14.
3. Devido às limitações do sistema operativo, o tamanho real da memória pode ser inferior a 4 GB uma vez que uma parte desta está reservada para utilização pelo sistema operativo no âmbito do Windows® 7 / Vista™ / XP. No caso da CPU de 64 bits do Windows® OS, esta limitação não existe. Pode usar a função ASRock XFast RAM para utilizar a memória que o Windows® não pode utilizar.
4. O máximo tamanho de memória compartilhada é definido por vendedor de chipset e é sujeito a mudar. Verifique o Intel® website para a última informação.
5. Pode optar por usar apenas dois dos três monitores. Os monitores D-Sub, DVI-D e HDMI não podem ser activados ao mesmo tempo. Para além disso, com o adaptador DVI-para-HDMI a porta DVI-D pode suportar as mesmas funções que a porta HDMI.
6. As funções xvYCC apenas são suportadas no Windows® 7 64-bits / 7. A função HBR é suportada no Windows® 7 64-bits / 7 / Vista™ 64-bits / Vista™.
7. Para a entrada de microfone, esta placa principal suporta os modos estéreo e mono. Para a saída de áudio, esta placa principal suporta os modos de 2 canais, 4 canais, 6 canais e 8 canais. Consulte a tabela na página 3 para obter informações acerca das ligações mais adequadas.
8. ASRock Extreme Tuning Utility (AXTU) é uma ferramenta completa para ajustar diferentes funções do sistema através de uma interface fácil de utilizar, que inclui o Monitor de Hardware, Controlo de Ventoinha, Overclocking, OC DNA e IES. O Monitor de Hardware, exibe as princi

---

pais informações do sistema. O Controlo de Ventoinha, permite ajustar a velocidade da ventoinha e a temperatura. Em Overclocking, poderá ajustar a frequência da CPU para melhorar o desempenho do sistema. Em OC DNA, pode guardar as suas definições de OC como um perfil e partilhar com os seus amigos. Os seus amigos poderão carregar o perfil de OC nos seus sistemas para obter as mesmas definições de OC. Em IES (Poupança de Energia Inteligente), o regulador de tensão pode reduzir o número de fases de saída para aumentar a eficiência quando os núcleos de CPU estiverem inactivos sem diminuir o desempenho de processamento. Visite a nossa página Web para obter instruções acerca da utilização do ASRock Extreme Tuning Utility (AXTU).

Página Web da ASRock: <http://www.asrock.com>

9. ASRock Instant Flash est un utilitaire de flash du BIOS flash intégré dans la ROM Flash. Cet outil pratique de mise à jour du BIOS vous permet de mettre à jour le BIOS du système sans entrer d'abord dans un système d'exploitation tel que MS-DOS ou Windows®. Avec cet utilitaire, vous pouvez appuyer sur la touche <F6> pendant le POST ou sur la touche <F2> durant le menu de configuration du BIOS pour accéder à ASRock Instant Flash. Lancez simplement cet outil et enregistrez le nouveau fichier BIOS sur votre lecteur flash USB, sur une disquette ou un disque, avant de pouvoir mettre à jour votre BIOS en quelques clics seulement, sans préparer de disquette supplémentaire ni d'autre utilitaire flash compliqué. Veuillez noter que le lecteur flash USB ou le disque dur doit utiliser le système de fichiers FAT32/16/12.
10. Se pretende carregar os seus dispositivos Apple, como o iPhone/iPod/iPad Touch, de forma mais rápida e menos limitada, a ASRock preparou para si uma solução fantástica, o ASRock APP Charger. Instale o controlador APP Charger para que o seu iPhone carregue mais rapidamente a partir do computador, até 40% mais rápido do que antes. O ASRock APP Charger permite-lhe carregar rapidamente vários dispositivos Apple em simultâneo e suporta até o carregamento quando o seu PC entrar em modo de Espera (S1), Suspensão (S3), Hibernação (S4) ou desligado (S5). Com o controlador APP Charger instalado, poderá desfrutar facilmente da melhor experiência de carregamento. Web site da ASRock: <http://www.asrock.com/Feature/AppCharger/index.asp>
11. O SmartView, uma nova função para navegadores de Internet, é uma página inicial inteligente para o IE que combina os seus sites mais visitados, o seu histórico, os seus amigos do Facebook e o seu feed de notícias em tempo real numa página avançada para oferecer uma experiência de Internet mais pessoal. As placas principais da ASRock estão equipadas exclusivamente com o utilitário SmartView que lhe permite manter-se facilmente em contacto com os seus amigos. Para utilizar a funcionalidade SmartView, certifique-se de que a sua versão de SO é Windows® 7 / 7 64 bit / Vista™ / Vista™ 64 bit, e que a versão do seu navegador é IE8. Página Web da ASRock: <http://www.asrock.com/Feature/SmartView/index.asp>

12. O ASRock XFast USB pode aumentar a velocidade dos dispositivos de armazenamento USB. A velocidade poderá depender das propriedades dos dispositivos.
13. AASRock XFast LAN proporciona um acesso à Internet mais rápido, que inclui os benefícios abaixo. Prioritização de Aplicações LAN: O utilizador pode configurar a prioridade da aplicação de forma ideal e/ou pode adicionar novos programas. Menor Latência nos Jogos: Depois de definir maior prioridade para o jogo on-line, pode baixar a latência no jogo. Traffic Shaping: Pode assistir a vídeos do Youtube em HD e transferir ficheiros em simultâneo. Análise em tempo real dos seus dados: Com a janela de estado, pode reconhecer facilmente os fluxos de dados das suas transferências actuais.
14. ASRock XFast RAM é uma nova função incluída ao utilitário ASRock Extreme Tuning Utility (AXTU). Esta função utiliza totalmente o espaço de memória que não pode ser utilizado pela CPU no SO Windows® OS de 32 bits. A função ASRock XFast RAM diminui o tempo de carregamento de Web sites visitados anteriormente, tornando a navegação na Internet mais rápida. E aumenta 5 vezes a velocidade do Adobe Photoshop. Outra vantagem da função ASRock XFast RAM é a redução da frequência de acesso aos SSD ou HDD aumentando assim a sua duração.
15. Assim que se detecta um superaquecimento na CPU, o sistema se desliga automaticamente e o botão de energia do chassis fica inativo. Cheque o ventilador da CPU na placa-mãe, para verificar se está funcionando corretamente antes de religar o sistema. Para melhorar a dissipação de calor, lembre-se de aplicar o material de interface térmica entre o processador e o dissipador de calor.
16. O Combo Cooler Option (C.C.O.) oferece uma opção flexível para adoptar diferentes tipos de dissipadores de CPU, Socket LGA 775, LGA 1155 e LGA 1156. Tenha em atenção que nem todos os dissipadores de CPU 775 e 1156 poderão ser utilizados.
17. EuP, que significa Energy Using Product (Produto que Utiliza Energia), foi uma provisão regulada pela União Europeia para definir o consumo de energia para o sistema concluído. De acordo com a EuP, a corrente AC total do sistema concluído deverá ser inferior a 1.00W no estado de modo desligado. Para satisfazer a norma EuP, é necessário uma placa-mãe e uma fonte de alimentação eléctrica que estejam em conformidade com a norma EuP. De acordo com a sugestão da Intel, a fonte de alimentação em conformidade com a norma EuP deve satisfazer o padrão, isto é, a eficiência energética de reserva de 5v deve ser superior a 50% com um consumo de corrente de 100 mA. Para selecção da fonte de alimentação em conformidade com a norma EuP, recomendamos que confirme com o fabricante da fonte de alimentação para mais detalhes.

---

### 1.3 Configuração dos Jumpers

A ilustração mostra como os jumpers são configurados. Quando há uma capa de jumpers sobre os pinos, diz-se que o jumper está “curto”. Não havendo capa sobre os pinos, o jumper está “aberto”. A ilustração mostra um jumper de 3 pinos em que os pinos 1 e 2 estão “curtos” quando a capa de jumper estiver colocada sobre esses 2 pinos.

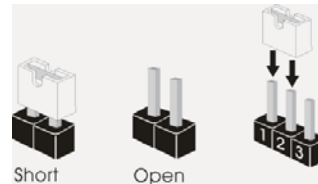

Jumper	Configuração				
Restaurar CMOS (CLRCMOS1, jumper de 3 pinos) (veja a folha 2, No. 20)	<table border="0"><tr><td style="text-align: center;">1_2 </td><td style="text-align: center;">2_3 </td></tr><tr><td style="text-align: center;">Configuração-padrão</td><td style="text-align: center;">Limpar o CMOS</td></tr></table>	1_2 	2_3 	Configuração-padrão	Limpar o CMOS
1_2 	2_3 				
Configuração-padrão	Limpar o CMOS				

Nota: CLRCMOS1 permite você limpar os dados em CMOS. Os dados em CMOS incluem informações da configuração do sistema como: por exemplo a senha do sistema, data, tempo, e os parâmetros da configuração do sistema. Para limpar e reconfigurar os parâmetros do sistema a configuração inicial da fábrica, por favor desligue o cabo de força, ponha em curto-circuito os pin 2 e pin 3 de CLRCMOS1 por mais de 5 segundos para limpar o CMOS usando um jumper. Por favor lembrese de remover o jumper depois de limpar o CMOS. Se precisar limpar o CMOS ao concluir a atualização do BIOS, deverá reiniciar o sistema primeiro e, em seguida, desligá-lo antes de executar a ação de limpeza o CMOS.

## 1.4 Conectores



Os conectores NÃO SÃO jumpers. NÃO coloque capas de jumper sobre estes conectores. A colocação de pontos de jumper sobre os conectores causará danos irreversíveis à placa-mãe.

Conector	Figura	Descrição
<b>Conectores ATAII Serial</b> (SATA2_0: veja a folha 2, No. 11) (SATA2_1: veja a folha 2, No. 13) (SATA2_2: veja a folha 2, No. 9) (SATA2_3: veja a folha 2, No. 14)		Estes quatro conectores Serial ATA (SATAII) suportam unidades de disco rígido SATA ou SATAII como dispositivos de armazenamento internos. A atual interface SATAII permite uma taxa de transferência de dados de até 3.0 Gb/s.
<b>Cabo de dados ATA (SATA)</b> (opcional)		Tanto a saída do cabo de Serial dados SATA pode ser conectado ao disco rígido SATA / SATAII quanto o conector SATAII na placa mãe.
<b>Cabezal USB 2.0</b> (USB6_7 de 9 pinos) (veja a folha 2, No. 17)		Além das seis portas USB 2.0 por defeito no painel de entrada/saída, há dois ligações USB 2.0 nesta placa-mãe. Cada ligação USB 2.0 pode suportar dois portas USB 2.0.
(USB8_9 de 9 pinos) (veja a folha 2, No. 15)		
<b>Conector do módulo de infravermelho</b> (IR1 de 5 pinos) (veja a folha 2, No. 19)		Este conector suporta um módulo de infravermelho para transmissão e recepção sem fio, opcional.
<b>Conector do módulo de infravermelhos</b> (CIR1 de 4 pinos) (veja a folha 2, No. 16)		Este conector pode ser utilizado para ligar o receptor do controle remoto.



**Porta de impressão**  
(LPT1 de 25 pinos)  
(veja a folha 2, No. 21)

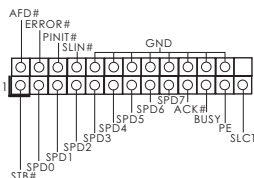

Esta é a interface do cabo que liga à porta de impressão e permite a fácil ligação de impressoras.

**Conector Áudio do painel frontal**  
(HD\_AUDIO1 de 9 pinos)  
(veja a folha 2, No. 24)

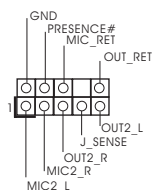

Esta é uma interface para o cabo de áudio no painel frontal, que permite uma conexão e controle convenientes dos dispositivos de áudio.



1. Áudio de elevada definição que suporta a sensibilidade da tomada, mas o fio do painel existente no chassis tem de suportar HDA para funcionar correctamente. Siga s instruções que aparecem no manual e no manual do chassis para instalar o sistema.
2. Se utilizar o painel de áudio AC'97, instale-o no cabeçalho de áudio do painel frontal, como a figura abaixo mostra:
  - A. Ligue o Mic\_IN (MIC) ao MIC2\_L.
  - B. Ligue o Audio\_R (RIN) ao OUT2\_R e o Audio\_L (LIN) ao OUT2\_L.
  - C. Ligue o Ground (GND) ao Ground (GND).
  - D. MIC\_RET e OUT\_RET são apenas para o painel de áudio HD. Não necessita de os ligar para o painel de áudio AC'97.
  - E. Para activar o microfone frontal.
 

Para os Sistemas Operativos Windows® XP / XP 64 bits:  
Selecione "Misturador". Selecione "Gravador". Depois clique em "Microfone frontal".

Para os Sistemas Operativos Windows® 7 / 7 64-bit / Vista™ / Vista™ 64-bit:  
Aceda ao separador "Microfone frontal" no painel de Controlo Realtek. Ajuste o "Volume de gravação".

**Conector do painel do sistema**  
(PANEL1 de 9 pinos)  
(veja a folha 2, No. 18)

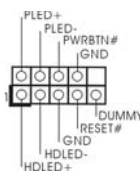

Este conector acomoda várias funções do painel frontal do sistema.



Ligue o botão de alimentação, o botão de reposição e o indicador do estado do sistema no chassis a este conector de acordo com a descrição abaixo. Tenha em atenção os pinos positivos e negativos antes de ligar os cabos.

**PWRBTN (Botão de alimentação):**

Ligue ao botão de alimentação no painel frontal do chassis. Pode configurar a forma para desligar o seu sistema através do botão de alimentação.

**RESET (Botão de reposição):**

Ligue ao botão de reposição no painel frontal do chassis. Prima o botão de reposição para reiniciar o computador caso este bloqueie e não seja possível reiniciar normalmente.

**PLED (LED de alimentação do sistema):**

Ligue ao indicador do estado da alimentação no painel frontal do chassis. O LED ficará aceso quando o sistema estiver em funcionamento. O LED ficará intermitente quando o sistema estiver no estado de suspensão S1. O LED ficará desligado quando o sistema estiver nos estados de suspensão S3/S4 ou desligado (S5).

**HDLED (LED de actividade do disco rígido):**

Ligue ao LED de actividade do disco rígido no painel frontal do chassis. O LED ficará aceso quando o disco rígido estiver a ler ou a escrever dados.

O design do painel frontal poderá variar dependendo do chassis. Um módulo de painel frontal consiste principalmente em um botão de alimentação, um botão de reposição, um LED de alimentação, um LED de actividade do disco rígido, um altifalante, etc. Ao ligar o seu módulo de painel frontal do chassis a este conector, certifique-se que os fios e os pinos têm uma correspondência exacta.

Conector do alto-falante do chassis  
(SPEAKER1 de 4 pinos)  
(veja a folha 2, No. 7)

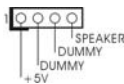

Ligue o alto-falante do chassis neste conector.

Conector do ventilador do chassis/energia  
(CHA\_FAN1 de 4 pinos)  
(veja a folha 2, No. 12)



Ligue o cabo do ventilador neste conector, coincidindo o fio preto com o pino de aterramento.

(PWR\_FAN1 de 3 pinos)  
(veja a folha 2, No. 28)



Conector do ventilador da CPU  
(CPU\_FAN1 de 4 pinos)  
(veja a folha 2, No. 1)

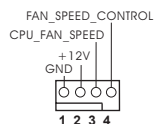

Ligue o cabo do ventilador da CPU, coincidindo o fio preto com o pino de aterramento.



Apesar de esta placa-mãe possuir 4 apoios para uma ventoinha de CPU (Ventoinha silenciosa), uma ventoinha de 3 pinos para CPU poderá funcionar mesmo sem a função de controlo de velocidade da ventoinha. Se pretender ligar uma ventoinha de 3 pinos para CPU ao conector de ventoinha do CPU nesta placa-mãe, por favor, ligue-a aos pinos 1-3.

**Pinos 1-3 ligados** ←

Instalação de Ventoinha de 3 pinos



#### Conector de força do ATX

(ATXPWR1 de 24 pinos)  
(veja a folha 2, No. 6)

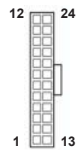

Ligue a fonte de alimentação ATX neste conector.



Embora esta placa-mãe providencie um conector de energia ATX de 24 pinos, pode apesar disso funcionar com a adaptação de uma fonte de energia tradicional de 20 pinos. Para usar a fonte de alimentação de 29 pinos, por favor ligue a sua fonte de alimentação com o Pino 1 e o Pino 13.

Instalação da Fonte de alimentação ATX de 20 Pinos

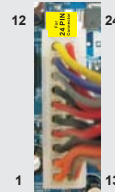

#### Conector de força do ATX 12V

(ATX12V1 de 8 pinos)  
(veja a folha 2, No. 3)



Ligue a fonte de alimentação ATX 12V neste conector.



Embora esta placa-mãe providencie um conector de energia ATX 12V de 8 pinos, pode apesar disso funcionar com a adaptação de uma fonte de energia tradicional de 4 pinos. Para usar a fonte de alimentação de 4 pinos, por favor ligue a sua fonte de alimentação com o Pino 1 e o Pino 5.

Instalação da Fonte de alimentação ATX 12V de 4 Pinos

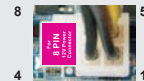

#### Conector de porta de série

(COM1 de 9 pinos)  
(veja a folha 2, No. 22)

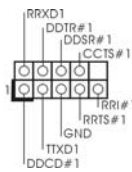

Este conector COM1 suporta um módulo de porta de série.

---

#### Conector HDMI\_SPDIF

(HDMI\_SPDIF1 de 2 pinos)

(veja a folha 2, No. 23)



O conector HDMI\_SPDIF, que oferece saída de áudio SPDIF para placas VGA HDMI, permite ligar televisores digitais/ projectores/LCD com entrada HDMI ao sistema. Ligue o conector HDMI\_SPDIF da placa VGA HDMI a este conector.

---

## 2. Informações da BIOS

O Utilitário de Configuração do BIOS está armazenado no chip FWH do BIOS. Ao iniciar o computador, pressione <F2> ou <Del> durante o Autoteste de iniciação (POST) para acessar o Utilitário de Configuração do BIOS; caso contrário, o POST continuará com as rotinas de teste. Se desejar acessar o Utilitário de Configuração do BIOS depois do POST, reinicie o sistema pressionando <Ctl> + <Alt> + <Del>, ou pressionando o botão de reinício no chassi do sistema. Para as informações detalhadas sobre o Utilitário de Configuração do BIOS, consulte o Manual do Usuário (arquivo PDF) no CD de suporte.

## 3. Informações do CD de Suporte

Esta placa Mãe suporta vários sistemas operacionais: Microsoft® Windows®: 7 / 7 de 64 bits / Vista™ / Vista™ de 64 bits / XP / XP de 64 bits. O CD de instalação que acompanha a placa Mãe contém: drivers e utilitários necessários para um melhor desempenho da placa Mãe. Para começar a usar o CD de instalação, introduza o CD na leitora de CD-ROM do computador. Automaticamente iniciará o menu principal, caso o AUTORUN esteja ativado. Se o menu principal não aparecer automaticamente, explore o CD e execute o "ASSETUP.EXE" localizado na pasta BIN.

## 1. Giriş

ASRock'ın kesintisiz titiz kalite denetimi altında üretilen güvenilir bir anakart olan ASRock **H61M-GE** anakartını satın aldığınız için teşekkür ederiz. ASRock'ın kalite ve dayanıklılık konusundaki kararlılığına uygun güçlü tasarımıyla mükemmel bir performans sunar.

Bu Hızlı Takma Kılavuzu anakarta giriş ve adım adım takma kılavuzu içerir. Anakart hakkında daha ayrıntılı bilgiyi Destek CD'sinde sunulan kullanıcı kılavuzunda bulabilirsiniz.



Anakart özellikleri ve BIOS yazılımı güncelleştirilebileceğinden bu kılavuzun içeriği önceden haber verilmeksizin değişebilir. Bu belgede değişiklik yapılması durumun -da, güncelleştirilmiş sürüm ayrıca haber verilmeksizin ASRock web sitesinde sunulur. En son VGA kartlarını ve CPU destek listelerini de ASRock web sitesinde bulabilirsiniz. ASRock web sitesi <http://www.asrock.com>

Bu anakartla ilgili teknik desteğe ihtiyacınız olursa, kullandığınız modele özel bilgiler için lütfen web sitemizi ziyaret edin.  
[www.asrock.com/support/index.asp](http://www.asrock.com/support/index.asp)

### 1.1 Paket İçindekiler

ASRock **H61M-GE** Anakart

(Micro ATX Form Faktörü: 9,6-inç x 9,6-inç, 24,4 cm x 24,4 cm)

ASRock **H61M-GE** Hızlı Takma Kılavuzu

ASRock **H61M-GE** Destek CD'si

2 x Seri ATA (SATA) Veri Kablosu (İsteğe Bağlı)

1 x G/Ç Panel Kalkanı



#### **ASRock Size Şunu Hatırlatır...**

Windows® 7 / 7 64-bit / Vista™ / Vista™ 64-bit ile daha iyi performans elde etmek için, Depolama Konfigürasyonundaki BIOS seçeneğini AHCI moduna ayarlamamız tavsiye edilir. BIOS ayarı için, ayrıntıları öğrenmek üzere lütfen destek CD'mizdeki "Kullanıcı Kılavuzu"na bakın.

## 1.2 Özellikler

<b>Platform</b>	- Micro ATX Form Faktörü: 9,6-inç x 9,6-inç, 24,4 cm x 24,4 cm - CPU gücü için Katı Kapasitör
<b>CPU</b>	- LGA1155 Paketi'deki 3. ve 2. Nesil Intel® Core™ i7 / i5 / i3'yi destekler - Intel® Turbo Boost 2.0 Teknolojisini destekler - K-Serisi kilidi kaldırılmış işlemciyi destekler - Hyper-Threading Teknolojisini destekler (bkz. <b>DİKKAT 1</b> )
<b>Yonga seti</b>	- Intel® H61 - Intel® Rapid Start Teknolojisini ve Smart Connect Teknolojisi'ni destekler
<b>Bellek</b>	- Çift Kanallı DDR3 Belleği Teknolojisi (bkz. <b>DİKKAT 2</b> ) - 4 x DDR3 DIMM yuva - DDR3 1600/1333/1066 ECC olmayan, ara belleksiz bellek (Intel® Ivy Bridge işlemciye sahip DDR3 1600, Intel® Sandy Bridge işlemciye sahip DDR3 1333) - Sistem belleğinin maks. kapasitesi: 16 GB (bkz. <b>DİKKAT 3</b> ) - Intel® Ivy Bridge İşlemci ile Intel® Extreme Bellek Profilini (XMP)1.3/1.2 destekler
<b>Genişletme Yuvası</b>	- 1 x PCI Express 3.0 x16 yuva (mavi @ x16 modu) * PCIE 3.0, sadece Intel® Ivy Köprü İşlemcisiyle desteklenir. Intel® Sandy Köprü İşlemciyle, sadece PCIE 2.0'ı destekler. - 1 x PCI Express 2.0 x1 yuva - 2 x PCI yuva
<b>Grafikler</b>	* Intel® HD Grafik Yerleşik Görselleri ve VGA çıkışları, yalnızca GPU entegre işlemciler tarafından desteklenmektedir. - Intel® Ivy Bridge İşlemci ile Intel® HD Graphics Dahili Görselleri: Intel® Hızlı Eşitleme Videosu 2.0, Intel® InTru™ 3D, Intel® Clear Video HD Teknolojisi, Intel® Insider™, Intel® HD Graphics 2500/4000 - Intel® Sandy Bridge İşlemci ile Intel® HD Graphics Dahili Görselleri: Intel® Hızlı Eşitleme Videosu, Intel® InTru™ 3D, Intel® Clear Video HD Teknolojisi, Intel® HD Graphics 2000/3000, Intel® Gelişmiş Vektör Uzantıları (AVX) - Pixel Shader 5.0, Intel® Ivy Bridge işlemciye sahip DirectX 11. Pixel Shader 4.1, Intel® Sandy Bridge işlemciye sahip DirectX 10.1 - Intel® Ivy Bridge İşlemci ile Maks. paylaşılan bellek 1760 MB. Intel® Sandy Bridge İşlemci ile Maks. paylaşılan bellek 1759



<b>BIOS Özelliği</b>	<ul style="list-style-type: none"> <li>- 32 Mb AMI BIOS</li> <li>- GUI destekli AMI UEFI Geçerli BIOS</li> <li>- "Tak Çalıştır"ı destekler</li> <li>- ACPI 1.1 Uyumlu Uyandırma Olayları</li> <li>- Jumpersiz ayarlamayı destekler</li> <li>- AMBIOS 2.3.1 Desteği</li> <li>- IGPU, DRAM, PCH, CPU PLL, VTT, VCCSA Voltaj Çoklu ayarı</li> </ul>
<b>Destek CD'si</b>	<ul style="list-style-type: none"> <li>- Sürücüler, Yardımcı Programlar, AntiVirüs Yazılımı (Deneme Sürümü), CyberLink MediaEspresso 6.5 Deneme Sürümü, ASRock MAGIX Multimedya Seti - OEM</li> </ul>
<b>Benzersiz Özellik</b>	<ul style="list-style-type: none"> <li>- ASRock Extreme Tuning Utility (AXTU) (bkz. <b>DİKKAT 8</b>)</li> <li>- ASRock Anında Önyükleme</li> <li>- ASRock Anında Flash (bkz. <b>DİKKAT 9</b>)</li> <li>- ASRock APP Charger (bkz. <b>DİKKAT 10</b>)</li> <li>- ASRock SmartView (bkz. <b>DİKKAT 11</b>)</li> <li>- ASRock XFast USB (bkz. <b>DİKKAT 12</b>)</li> <li>- ASRock XFast LAN (bkz. <b>DİKKAT 13</b>)</li> <li>- ASRock XFast RAM (bkz. <b>DİKKAT 14</b>)</li> <li>- Hibrit Yükseltici: <ul style="list-style-type: none"> <li>- ASRock U-COP (bkz. <b>DİKKAT 15</b>)</li> <li>- Önyükleme Hatası Koruması (B.F.G.)</li> </ul> </li> <li>- Kombo Soğutucu Seçeneği (C.C.O.) (bkz. <b>DİKKAT 16</b>)</li> <li>- İyi Geceler LED'i</li> </ul>
<b>Donanım Monitör</b>	<ul style="list-style-type: none"> <li>- CPU Sıcaklık Duyarlılığı</li> <li>- Kasa Sıcaklık Duyarlılığı</li> <li>- CPU/Kasa/Güç Fan Takometresi</li> <li>- İşlemci/Kasa Sessiz Fanı (Kasa Fan Hızı'nın İşlemci sıcaklığı ile Otomatik Ayar'ına izin verir)</li> <li>- CPU/Kasa Fan Çoklu-Hız Kontrolü</li> <li>- Voltaj İzleme: +12V, +5V, +3,3V, CPU Vcore</li> </ul>
<b>İS</b>	<ul style="list-style-type: none"> <li>- Microsoft® Windows® 7 / 7 64-bit / Vista™ / Vista™ 64-bit / XP / XP 64-bit uyumlu</li> </ul>
<b>Sertifikalar</b>	<ul style="list-style-type: none"> <li>- FCC, CE, WHQL</li> <li>- ErP/EuP Hazır (ErP/EuP hazır güç kaynağı gerekli) (bkz. <b>DİKKAT 17</b>)</li> </ul>

\* Ayrıntılı ürün bilgileri için lütfen web sitemizi ziyaret edin: <http://www.asrock.com>



#### UYARI

Lütfen, ayarı BIOS'da ayarlama, Untied Overclocking Teknolojisi'ni uygulama veya üçüncü taraf aşırı hızlandırma araçlarını kullanma gibi durumlarda aşırı hızlandırmayla ilgili risk olduğunu unutmayın. Aşırı hızlandırma sisteminizin kararlılığını etkiler veya hatta sisteminizin bileşenlerini ve cihazlarına zarar verebilir. Bu risk size aittir ve zarar siz ödersiniz. Aşırı hızlandırmadan kaynaklanan olası zarardan sorumlu değiliz.

#### DİKKAT!

1. "Hyper Threading Teknolojisi" ayarı hakkında lütfen destek CD'sindeki "Kullanıcı Kılavuzu"nda sayfa 43'ye bakın.
2. Bu anakart Çift Kanallı Bellek Teknolojisi'ni destekler. Çift Kanallı Bellek Teknolojisi'ni uygulamadan önce, uygun yükleme hakkında sayfa 14'teki bellek modüllerinin yükleme kılavuzunu okuduğunuzdan emin olun.
3. İşletim sistemi kısıtlaması nedeniyle, Windows® 7 / Vista™ / XP altında sistem kullanımı için ayırmak için gerçek bellek boyutu 4 GB'den az olabilir. 64-bit CPU'lu Windows® OS için bu tür bir sınırlama yoktur. Windows®'un kullanmadığı bellekten yararlanmak için ASRock XFast RAM'i kullanabilirsiniz.
4. Maksimum paylaşılan bellek boyutu yonga seti satıcısına tarafından tanımlanır ve değişebilir. Lütfen en son bilgileri için Intel® web sitesini kontrol edin.
5. Bazı monitörlerden yalnızca ikisini kullanmaya sezebilirsiniz. D-Sub, DVI-D ve HDMI monitörler aynı anda etkinleştirilemez. Ayrıca, DVI - HDMI adaptörüyle, DVI-D portu HDMI portu ile aynı özellikleri destekleyebilir.
6. xvYCC ve Deep Color yalnızca Windows® 7 64-bit / 7'de desteklenir. Deep Color modu yalnızca ekran EDID'de 12bpc'yi desteklerse etkinleştirilecektir. HBR Windows® 7 64-bit / 7 / Vista™ 64-bit / Vista™ altında desteklenir.
7. Mikrofon çıkışı için, bu anakart hem stereo hem de mono modlarını destekler. Ses çıkışı için, bu anakart 2 kanallı, 4 kanallı, 6 kanallı ve 8 kanallı modları destekler. Düzgün bağlantı için sayfa 3'teki tabloyu kontrol edin.
8. ASRock Extreme Tuning Utility (AXTU) hepsi bir arada bir araç olup kullanıcı ile dost bir arayüzde farklı sistem işlevlerinin ince ayarını yapmak için kullanılmakta olup buna Donanım Monitörü, Fan Kontrolü, Hız Aşırma, OC DNA ve IES dahildir. Donanım Monitöründe sisteminizde okunan önemli değerleri gösterir. Fan Kontrolünde ayarlarınız için fan hızını ve sıcaklığını gösterir. Hız aşırma optimum sistem performansı almak için CPU frekansını hız aşırma yapmanıza izin verilmiştir. OC DNA'da OC ayarlarınızı bir profil olarak kaydedebilir ve arkadaşlarınız ile paylaşabilirsiniz. Ardından arkadaşlarınız OC profilini kendi sistemine ekleyerek aynı OC ayarlarını alabilir. IES'de (Akıllı Enerji Tasarrufu), CPU çekirdekleri boşta olduğunda bilgisayarın performansından ödün vermeden

- gerilim düzenleyicisi çıkış fazlarının sayısını düşürerek verimliliği iyileştirir. ASRock Extreme Tuning Utility (AXTU)'nun çalışma prosedürleri için lütfen web sitemizi ziyaret ediniz. ASRock web sitesi: <http://www.asrock.com>
9. ASRock Anında Flash, Flash ROM'a katıştırılmış bir BIOS flash yardımcı programıdır. Bu kullanışlı BIOS güncelleme aracı, sistem BIOS'unu MS-DOS veya Windows® gibi ilk önce işletim sistemine girmeden güncellenizi sağlar. Bu yardımcı programla, POST sırasında <F6> tuşuna basabilirsiniz veya BIOS ayarları menüsünün ASRock Anında Flash'a erişmesi için <F2> tuşuna basabilirsiniz. Bu aracı başlatın ve yeni BIOS dosyasını USB flash sürücünüze, diskete veya sabit sürücüye kaydedin, sonra BIOS'unuzu yalnızca birkaç tıklatma ile ek bir disket veya diğer karmaşık flash yardımcı programlarını hazırlamadan güncelleyebilirsiniz. Lütfen USB flash sürücünün veya sabit diskin FAT32/16/12 dosya sistemi kullanması gerektiğini unutmayın.
  10. iPhone/iPod/iPad Touch gibi Apple cihazlarınızı şarj etmek için daha hızlı ve daha özgür bir biçimde şarj etmek istiyorsanız, ASRock sizin için mükemmel bir çözüm hazırladı - ASRock APP Charger. Sadece APP Charger sürücünü kurarak, iPhone'unuzu bilgisayarınızdan daha çabuk ve eskisinden 40% daha hızlı şekilde şarj edebilirsiniz. ASRock APP Charger birçok Apple cihazını aynı anda ve hızlı bir biçimde şarj etmenize olanak tanır ve hatta bilgisayarınız Bekleme modunda (S1), RAM'de Askıya Al modunda (S3), uyku modunda (S4) veya kapalı(S5) iken sürekli şarj etmeyi destekler. APP Charger sürücüsü kurulu iken kolaylıkla şimdiye hiç olmadığı kadar harika bir şarj deneyimi yaşayabilirsiniz. ASRock internet sitesi: <http://www.asrock.com/Feature/AppCharger/index.asp>
  11. İnternet tarayıcısının yeni bir işlevi olan SmartView, en sık ziyaret ettiğiniz web sitelerini, geçmişinizi, Facebook arkadaşlarınızı ve sizin gerçek zamanlı haber beslemelerinizi, daha kişisel bir İnternet deneyimi için geliştirilmiş bir görünümde birleştiren IE için akıllı başlangıç sayfasıdır. ASRock anakartları, hareket halindeki arkadaşlarınızla irtibat halinde kalmanıza yardım eden SmartView yardımcı programı ile donatılmıştır. SmartView özelliğini kullanmak için işletim sistemi sürümünüzün Windows® 7 / 7 64 bit / Vista™ / Vista™ 64 bit, ve tarayıcı sürümünüzün IE8 olmasına dikkat edin. ASRock web sitesi: <http://www.asrock.com/Feature/SmartView/index.asp>
  12. ASRock XFast USB, USB bellek aygıtı performansını arttırabilir. Performans aygıtının özelliğine göre değişiklik gösterebilir.
  13. ASRock XFast LAN hızlı internet erişimi sağlarken aşağıdaki avantajlara da sahiptir. LAN uygulaması Önceliklendirmesi: Uygulama önceliğinizi ideal şekilde yapılandırabilir ve/veya yeni programlar ekleyebilirsiniz. Oyunda Daha Az Gecikme Zamanı: Çevrimiçi oyun önceliğini daha yükseğe ayarladığınızda, oyundaki gecikmeler azalabilir. Trafik Şekillendirme: Youtube HD video izleyebilir ve aynı anda dosyaları indirebilirsiniz. Verilerinizin Gerçek Zamanlı Analizi: Durum penceresi ile, şu anda aktardığınız hangi verilerin akışının yapıldığını kolaylıkla yapılandırabilirsiniz.

- 
14. ASRock XFast RAM, ASRock Extreme Tuning Utility (AXTU) eklenen yeni bir işlev. Windows® 32-bit işletim sistemi CPU'su altında kullanılmayan bellek alanından tamamen yararlanır. ASRock XFast RAM webde sörfü şimdiye kadar olmadığı kadar hızlandırırken önceden ziyaret edilen web sitelerinin yüklenme süresini kısaltır. Ayrıca Adobe Photoshop'ın hızını 5 kat artırır. ASRock XFast RAM'in başka bir avantajı da, SSD veya HDD'lerinize erişim sıklığını azaltarak kullanım ömürlerini uzatması.
  15. CPU aşırı ısınması algılandığında, sistem otomatik olarak kapatılır. Sistemi devam ettirmeden önce, lütfen anakarttaki CPU fanının düzgün çalıştığını kontrol edin ve güç kablosunu çıkarın, sonra geri takın. Isı geçişini artırmak için, PC sistemini yüklediğinizde CPU ile ısı emici arasına ısı macunu sürmeyi unutmayın.
  16. Kombo Soğutucu Seçeneği (C.C.O.) üç farklı CPU soğutucu tipi olan Soket LGA 775, LGA 1155 ve LGA 1156'yi çalıştıracak esnek seçeneğe sahiptir. Lütfen tüm 775 ve 1156 CPU Fanlarının kullanılmayacağını unutmayın.
  17. Enerji Kullanan Ürün anlamına gelen EuP, tamamlanmış sistemler için güç tüketimini tanımlamak için Avrupa Birliği tarafından düzenlenen bir gerekliliktir. EuP'a göre, kapalı mod durumunda tamamlanmış sistemin toplam AC gücü 1,00W altında olmalıdır. EuP standardını karşılamak için, EuP hazır anakart ve EuP hazır güç kaynağı gerekir. Intel'in önerisine göre, EuP hazır güç kaynağının 100 mA akım tüketiminde 5v beklemede güç etkinliği %50'den yüksektir standardını karşılaması gerekir. EuP hazır güç kaynağı seçimi için, daha fazla ayrıntı için güç kaynağı üreticisine başvurmanızı öneririz.

### 1.3 Jumper'ların Ayarı

Şekilde jumper'ların nasıl ayarlandıkları gösterilmektedir. Jumper kapağı pinler üzerine yerleştirildiğinde jumper "Kapalı" dır. Jumper kapağı pinler üzerindeyken jumper "Açık" tır. Şekilde pin1 ve pin2'si "Kapalı" olan jumper kapağı bu 2 pine yerleştirilmiş 3-pinli jumper gösterilmektedir.

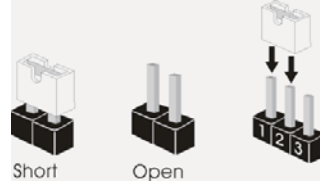

#### Jumper

#### Ayar

CMOS'u temizleme

(CLRCMOS1, 3-pinli jumper)

(bkz. s.2 No. 20)



Default



Clear CMOS

Not: CLRCMOS1, CMOS'daki verilerinizi temizlemenize olanak sağlar. Sistem parametrelerini temizlemek ve varsayılan ayara sıfırlamak için lütfen bilgisayarı kapatın ve güç kablosunun fişini güç kaynağından çekin. 15 saniye bekledikten sonra, pin2 ve pin3'ü CLRCMOS1'de 5 saniye kısaltmak için bir atlatıcı şapkası kullanın. Ancak, BIOS'u güncelledikten hemen sonra lütfen CMOS'u temizlemeyin. BIOS'u güncellemeyi tamamladığınızda CMOS'u temizlemeniz gerekirse, ilk olarak sistemi başlatmanız ve ardından CMOS temizleme işlemini gerçekleştirmeden önce kapatmanız gereklidir. Parola, tarih, saat, kullanıcı varsayılan profili, 1394 GUID ve MAC adresinin yalnızca CMOS pili çıkarıldığında temizleneceğini lütfen aklınızda bulundurunuz.

## 1.4 Yerleşik Fişler ve Konektörler

Yerleşik fişler ve konektörler jumper DEĞİLDİR. Bu fişlerin ve konektörlerin üzerine jumper kapakları YERLEŞTİRMEYİN. Fişlerin ve konektörlerin üzerine jumper kapakları yerleştirmek anakartın kalıcı olarak zarar görmesine neden olabilir!

### Seri ATAII Konektörler

(SATA\_0: bkz. s.2, No. 11)

(SATA\_1: bkz. s.2, No. 13)

(SATA\_2: bkz. s.2, No. 9)

(SATA\_3: bkz. s.2, No. 14)



Bu dört Seri ATAII (SATAII)

konektör, dahili depolama cihazları için SATA veri kablolarını destekler. Geçerli SATAII arayüzü 3,0 Gb/sn veri aktarım hızına izin verir.

### Seri ATA (SATA)

Veri Kablosu

(Isteğe bağlı)



SATA veri kablosunu her iki ucu da SATA / SATAII sabit diskinde veya anakarttaki SATAII konektörüne bağlanabilir.

### USB 2.0 Fişleri

(9-pinli USB6\_7)

(bkz. s.2 No. 17)

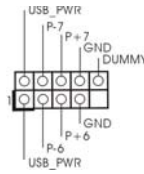

(9-pinli USB8\_9)

(bkz. s.2 No. 15)

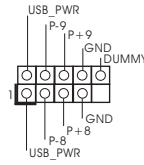

G/Ç panelindeki varsayılan altı USB 2.0 portundan başka, bu anakartta iki USB 2.0 fişi bulunur. Her USB 2.0 fişi iki USB 2.0 portunu destekler.

### Kızılötesi Modülü Fişi

(5-pinli IR1)

(bkz. s.2 No. 19)

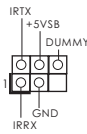

Bu fiş, isteğe bağlı bir kablosuz aktarma ve alma kızılötesi modülünü destekler.

**Kullanıcı Kızılötesi Modül Bağlantısı**

(4-pinli CIR1)

(bkz. s.2 No. 16)



Bu fiş, uzaktan kumanda alıcısı destekler.

**Yazdırma Portu Fişi**

(25-pinli LPT1)

(bkz. s.2 No. 21)

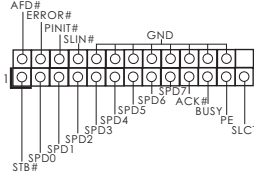

Bu, yazdırma portu kablosu için yazıcı cihazlarının uygun bağlanmasını sağlayan bir arayüzdür.

**Ön Panel Ses Fişi**

(9-pinli HD\_SES1)

(bkz. s.2 No. 24)

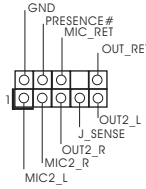

Bu, panel ses kablosu için uygun bağlantı sağlayan ve ses cihazlarını kontrol etmeyi sağlayan bir arayüzdür.



1. Yüksek Tanımlı Ses Jak Duyarlılığını destekler, ancak kasadaki panel kablosunun HDA'nın düzgün çalışmasını desteklemesi gerekir. Lütfen sisteminizi yüklemek için kılavuzumuzdaki ve kasa kılavuzundaki talimatları izleyin.
2. AC'97 ses paneli kullanıyorsanız, lütfen ön panel ses fişine aşağıdaki gibi takın:
  - A. Mic\_IN'i (MIC) MIC2\_L'ye bağlayın.
  - B. Audio\_R'yi (RIN) OUT2\_R'ye ve Audio\_L'yi (LIN) OUT2\_L'ye bağlayın.
  - C. Ground'u (GND) Ground'a (GND) bağlayın.
  - D. MIC\_RET ve OUT\_RET yalnızca HD ses paneli içindir. Bunları AC'97 ses paneli için bağlamanız gerekmez.
  - E. Ön mikrofonu etkinleştirmek için Windows® XP / XP 64-bit İS için: "Karıştırıcı"yı seçin. "Kaydedici"yi seçin. Sonra "Ön Mikrofon"u tıklatın. Windows® 7 / 7 64-bit / Vista™ / Vista™ 64-bit İS için: Realtek Kontrol panelinde "Ön Mikrofon" Sekmesine gidin. "Kayıt Ses Seviyesi"ni ayarlayın.

**Sistem Paneli Fişi**

(9-pinli PANEL1)

(bkz. s.2 No. 18)

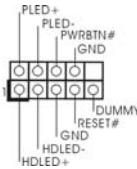

Bu fiş, birçok sistem ön paneli işlevini barındırır.



Kasa üzerindeki güç anahtarını, sıfırlama anahtarını ve sistem durumu göstergesini aşağıdaki pin atamalarına göre bu bağlantıya bağlayın. Kabloları bağlamadan önce pozitif ve negatif pinlere dikkat edin.

**PWRBTN (Güç Anahtarı):**

Kasa üzerindeki güç anahtarını ön panele bağlayın. Güç anahtarını kullanarak sisteminizi kapatma şeklinizi yapılandırabilirsiniz.

**RESET (Sıfırlama Anahtarı):**

Kasa üzerindeki sıfırlama anahtarını ön panele bağlayın. Bilgisayar donarsa veya normal bir yeniden başlatma gerçekleştirilemezse, bilgisayarı yeniden başlatmak için sıfırlama anahtarına basın.

**PLED (Sistem Gücü LED'i):**

Kasa üzerindeki güç durumu göstergesini ön panele bağlayın. Sistem çalışırken LED yanar. Sistem S1 uyku modunda iken LED yanıp sönmeye devam eder. Sistem S3/S4 uyku modunda veya kapalı (S5) iken LED söner.

**HDLED (Sabit Disk Çalışma LED'i):**

Kasa üzerindeki sabit disk çalışma LED'ini ön panele bağlayın. Sabit disk veri okurken veya yazarken LED yanar.

Ön panel tasarımı kasaya göre değişiklik gösterebilir. Ön panel modülünde temel olarak güç anahtarı, sıfırlama anahtarı, güç LED'i, sabit disk çalışma LED'i, hoparlör vb. bulunur. Kasa ön panel modülünüzü bu bağlantıya bağlarken, kablo atamalarının ve pin atamalarının doğru biçimde eşleştirildiğinden emin olun.

**Kasa Hoparlörü Fişi**

(4-pinli SPEAKER1)  
(bkz. s.2 No. 7)

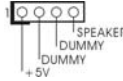

Lütfen kasa hoparlörünü bu fişe bağlayın.

**Kasa/güç Fan Konektörü**

(4-pinli CHA\_FAN1)  
(bkz. s.2 No. 12)



(3-pinli PWR\_FAN1)  
(bkz. s.2 No. 28)



Lütfen kasa fan kablolarını fanına bu konektöre bağlayın ve siyah kabloyu toprak pinine bağlayın.

**CPU Fan Konektörü**

(4-pinli CPU\_FAN1)  
(bkz. s.2 No. 1)

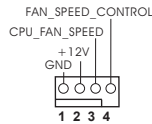

Lütfen fan kablolarını CPU fanına bu konektöre bağlayın ve siyah kabloyu toprak pinine bağlayın.

Türkçe



Bu anakart 4-Pinli CPU fan (Sessiz Fan) desteđi sađlasa da, 3-Pinli CPU fan hızı kontrol işlevi olmadan bile hala başarılı bir şekilde çalışabilir. 3-Pinli CPU fanı bu konektördeki CPU fan konektörüne bağlamayı planlıyorsanız, lütfen Pin 1-3'e bağlayın.

**Pin 1-3 Bağlı** ←

3-Pinli Fanı Takma

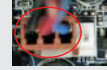

#### ATX Güç Konektörü

(24-pinli ATXPWR1)  
(bkz. s.2 No. 6)

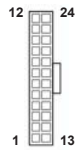

Lütfen bir ATX güç kaynađını bu konektöre bağlayın.



Bu anakart 24-pinli ATX güç konektörü sađlasa da geleneksel bir 20-pinli ATX güç kaynađı bağlarsanız da çalışabilir. 20-pinli ATX güç kaynađını kullanmak için, lütfen güç kaynađınızı Pin 1 ve Pin 13'le birlikte takın.

20-Pinli ATX Güç Kaynađını Takma

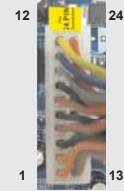

#### ATX 12V Güç Konektörü

(8-pinli ATX12V1)  
(bkz. s.2 No. 3)



Lütfen bir ATX 12V güç kaynađını bu konektöre bağlayın.



Bu anakart 8-pinli ATX 12V güç konektörü sađlasa da geleneksel bir 4-pinli ATX 12V güç kaynađı bağlarsanız da çalışabilir. 4-pinli ATX güç kaynađını kullanmak için, lütfen güç kaynađınızı Pin 1 ve Pin 5'le birlikte takın.

4-Pinli ATX 12V Güç Kaynađını Takma



#### Seri port Fişi

(9-pinli COM1)  
(bkz. s.2 No. 22)

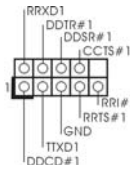

Bu COM1 fişi bir seri port modülünü destekler.



HDMI\_SPDIF Fişi  
(2-pinli HDMI\_SPDIF1)  
(bkz. s.2 No. 23)



HDMI\_SPDIF fişi, SPDIF ses çıkışını HDMI VGA kartına sağlar, sistemin HDMI Dijital TV/projektör/LCD cihazlarını bağlamasına izin verir. Lütfen HDMI VGA kartının HDMI\_SPDIF konektörünü bu fişe bağlayın.

## 2. BIOS Bilgileri

Anakarttaki Flash Bellek BIOS Ayarları Yardımcı Programını içerir. Bilgisayarı başlattığınızda, lütfen Otomatik Güç Sınaması (POST) sırasında BIOS Ayarları yardımcı programına girmek için <F2> veya <Del> tuşuna basın; aksi halde, POST test rutinlerine devam eder. BIOS Ayarlarına POST'tan sonra girmek istiyorsanız, lütfen <Ctl> + <Alt> + <Delete> tuşlarına basarak veya sistem kasasındaki sıfırlama düğmesine basarak sistemi yeniden başlatın. BIOS Ayarları programı kullanıcı dostu olacak şekilde tasarlanmıştır. Çeşitli alt menüler arasında dolaşmanıza ve önceden belirlenen seçenekler arasından seçim yapmanıza izin veren menü tabanlı bir programdır. BIOS Ayarları hakkında ayrıntılı bilgi için, lütfen Destek CD'sinde bulunan Kullanıcı Kılavuzu'na (PDF dosyası) başvurun.

## 3. Yazılım Destek CD'si bilgileri

Bu anakart çeşitli Microsoft® Windows® işletim sistemleri destekler: 7 / 7 64-bit / Vista™ / Vista™ 64-bit / XP / XP 64-bit. Anakartla birlikte gelen Destek CD'si anakart özelliklerini genişleten gerekli sürücüler ve kullanışlı yardımcı programları içerir. Destek CD'sini kullanmaya başlamak için, CD'yi CDROM sürücünüze takın. Bilgisayarınızda "OTOMATİK KULLAN" özelliği etkinleştirilmişse, Ana Menüü otomatik olarak görüntüler. Ana Menü otomatik olarak görüntülenmezse, menüleri görüntülemek için Destek CD'sinin "BIN" klasöründeki "ASSETUP.EXE" dosyasını bulun ve çift tıklayın.

Türkçe

## 1. 제품소개

ASRock의 H61M-GE 메인 보드를 구매하여 주신것에 대하여 감사 드립니다. 이 메인 보드는 엄격한 품질관리 하에 생산되어진 신뢰성 있는 메인보드 입니다. 이 제품은 고품격 디자인과 함께 ASRock의 우수한 품질과 최고의 안정성을 자랑하고 있습니다. 이 빠른 설치 안내서에는 마더보드에 대한 설명과 단계별 설치 방법이 실려 있습니다. 마더보드에 대한 보다 자세한 내용은 지원 CD의 사용 설명서에서 확인할 수 있습니다.



메인보드의 사양이나 바이오스가 업데이트 되기 때문에 이 사용자 설명서의 내용은 예고 없이 변경되거나 바뀔 수가 있습니다. 만일을 생각해서 이 사용자 설명서의 어떤 변경이 있으면 ASRock의 웹사이트에서 언제든지 업데이트를 하실 수 있습니다. 웹사이트에서 최신 VGA 카드와 CPU 지원 목록을 확인할 수 있습니다. ASRock의 웹사이트 주소는 <http://www.asrock.com> 입니다. 본 마더보드와 관련하여 기술 지원이 필요한 경우 당사 웹사이트를 방문하여 사용 중인 모델에 대한 특정 정보를 얻으십시오. [www.asrock.com/support/index.asp](http://www.asrock.com/support/index.asp)

### 1.1 패키지 내용

ASRock H61M-GE 마더보드  
(Micro ATX 폼 팩터 : 9.6" x 9.6" , 24.4 x 24.4 cm)  
ASRock H61M-GE 킷 설치 가이드  
ASRock H61M-GE 지원 CD  
시리얼 ATA (SATA) 데이터 케이블 2 개 (선택 사양)  
I/O 차폐 1 개



#### ASRock은사용자에게 알립니다...

Windows® 7 / 7 64-비트 / Vista™ / Vista™ 64-비트의 성능을 향상시키기 위해서 Storage Configuration(스토리지 구성)에서 BIOS 옵션을 AHCI 모드로 설정하는 것이 좋습니다. BIOS 설정과 관련하여 자세한 내용은 지원 CD에 포함된 "사용 설명서"를 참조하십시오.

## 1.2 설명서

플랫폼	- Micro ATX 폼 팩터 : 9.6" x 9.6" , 24.4 x 24.4 cm - CPU 전원용 솔리드 콘덴서
CPU	- LGA1155 패키지에서 3 세대 및 2 세대 Intel® Core™ i7 / i5 / i3 을 지원합니다 - Intel® Turbo Boost 2.0 기술 지원 - K- 시리즈 잠금 해제 CPU 지원 - 하이퍼 - 스레딩 기술 지원 ( 주의 1 참조 )
칩셋	- Intel® H61 - Intel® Rapid Start 기술과 Smart Connect 기술을 지원합니다
메모리	- 듀얼 채널 메모리 기술 지원 ( 주의 2 참조 ) - DDR3 DIMM 슬롯 4 개 - DDR3 1600/1333/1066 비 -ECC, 언버퍼드 메모리를 지원 (Intel® Ivy Bridge CPU 를 탑재한 DDR3 1600, Intel® Sandy Bridge CPU 를 탑재한 DDR3 1333) - 최대 시스템 메모리 용량 : 16GB ( 주의 3 참조 ) - Intel® Ivy Bridge CPU 에서 Intel® 익스트림 메모리 프로파일 (XMP)1.3/1.2 지원
확장 슬롯	- PCI Express 3.0 x16 슬롯 (x16 모드 의 경우 파란색 ) 1 개 * PCIE 3.0 은 Intel® Ivy Bridge CPU 에서만 지원됩니다 . Intel® Sandy Bridge CPU 는 PCIE 2.0 만 지원합니다 . - PCI Express 2.0 x1 슬롯 1 개 - 의 PCI 슬롯 2 개
온보드 VGA	* Intel® HD Graphics 내장 비주얼 및 VGA 출력은 GPU 통합된 프로세서의 경우에만 지원됩니다 . - Intel® Ivy Bridge CPU 에서 Intel® HD 그래픽 내장 비주얼 프로그램 : Intel® Quick Sync Video 2.0, Intel® InTru™ 3D, Intel® Clear Video HD Technology, Intel® Insider™, Intel® HD Graphics 2500/4000 - Intel® Sandy Bridge CPU 에서 Intel® HD 그래픽 내장 비주얼 프로그램 : Intel® Quick Sync Video, Intel® InTru™ 3D, Intel® Clear Video HD Technology, Intel® HD Graphics 2000/3000, Intel® Advanced Vector Extensions (AVX) - Intel® Ivy Bridge CPU 를 탑재한 DirectX 11, Pixel Shader 5.0 Intel® Sandy Bridge CPU 를 탑재한 DirectX 10.1, Pixel Shader 4.1 - Intel® Ivy Bridge CPU 에서 최대 공유 메모리 1760MB. Intel® Sandy Bridge CPU 에서 최대 공유 메모리 1759MB. ( 주의 4 참조 ) - 3 개의 VGA 출력 옵션 : D-Sub, DVI-D 및 HDMI

	<p>(주의 5 참조)</p> <ul style="list-style-type: none"> <li>- 최대 해상도 1920x1200 @ 60Hz 까지 HDMI 1.4a 지원</li> <li>- 최대 해상도 1920x1200 @ 60Hz 까지 DVI 지원</li> <li>- 최대 해상도 2048x1536 @ 75Hz 까지 D-Sub 지원</li> <li>- 자동 립 싱크 (Auto Lip Sync), 딥 컬러 (Deep Color)(12bpc), xvYCC, HBR(고비트율 오디오), HDMI 지원 (HDMI 호환 모니터 필요) (주의 6 참조)</li> <li>- DVI 및 HDMI 포트를 이용한 HDCP 기능 지원</li> <li>- DVI 및 HDMI 포트를 이용한 1080p Blu-ray (BD) / HD-DVD 재생을 지원</li> </ul>
오디오	- 7.1 CH HD Audio (Realtek ALC887 Audio Codec)
랜	<ul style="list-style-type: none"> <li>- PCIE x1 Gigabit LAN 10/100/1000 Mb/s</li> <li>- Atheros® AR8151</li> <li>- 웨이크 - 온 - 랜 지원</li> <li>- PXE 지원</li> </ul>
후면판 I/O	<p>I/O Panel</p> <ul style="list-style-type: none"> <li>- 1 개 PS/2 키보드 포트</li> <li>- 1 개의 D-Sub 포트</li> <li>- 1 개의 DVI-D 포트</li> <li>- 1 개의 HDMI 포트</li> <li>- 1 개 광학 SPDIF 출력 포트</li> <li>- 6 개 디폴트 USB 2.0 포트</li> <li>- 1 개 LED(ACT/LINK LED 및 SPEED LED) 가 있는 RJ-45 LAN 포트</li> <li>- 오디오 잭 : 후방 스피커 / 중앙 / 저음 / 라인 인 / 전방 스피커 / 마이크 (주의 7 참조)</li> </ul>
온보드 헤더 및 커넥터	<ul style="list-style-type: none"> <li>- 4 개의 SATA2 3.0Gb/s 커넥터, NCQ, AHCI 및 “핫 플러그” 기능 지원</li> <li>- 적외선 모듈 헤더 1 개</li> <li>- 소비자용 적외선 모듈 헤더 1 개</li> <li>- 프린트 포트 헤더 1 개</li> <li>- COM 포트 헤더 1 개</li> <li>- HDMI_SPDIF 헤더 1 개</li> <li>- CPU/ 새시 / 전원 팬 커넥터</li> <li>- 24 핀 ATX 전원 헤더</li> <li>- 8 핀 ATX 12V 파워 콘넥터</li> <li>- 전면부 오디오 콘넥터</li> <li>- USB 2.0 헤더 2 개 (4 개의 추가 USB 2.0 포트를 지원하는 헤더 2 개)</li> </ul>
BIOS	<ul style="list-style-type: none"> <li>- 32Mb AMI BIOS</li> <li>- GUI 지원을 제공하는 AMI UEFI 적합형 BIOS</li> </ul>

	<ul style="list-style-type: none"> <li>- “플러그 앤 플레이” 지원</li> <li>- ACPI 1.1 웨이크 - 업 이벤트와의 호환</li> <li>- 점퍼 프리 지원</li> <li>- SMBIOS 2.3.1 지원</li> <li>- iGPU, DRAM, PCH, CPU PLL, VTT, VCCSA 전압 멀티 조절</li> </ul>
지원 CD	- 드라이버, 유틸리티, 백신 소프트웨어 (시험판), CyberLink MediaEspresso 6.5 평가판, ASRock MAGIX Multimedia Suite - OEM
특점 및 특성	<ul style="list-style-type: none"> <li>- ASRock Extreme Tuning Utility (AXTU) (주의 8 참조)</li> <li>- ASRock Instant Boot</li> <li>- ASRock Instant Flash (주의 9 참조)</li> <li>- ASRock APP Charger (주의 10 참조)</li> <li>- ASRock SmartView (주의 11 참조)</li> <li>- ASRock XFast USB (주의 12 참조)</li> <li>- ASRock XFast LAN (주의 13 참조)</li> <li>- ASRock XFast RAM (주의 14 참조)</li> <li>- 하이브리드 부스터 : <ul style="list-style-type: none"> <li>- ASRock U-COP (주의 15 참조)</li> <li>- B.F.G.(Boot Failure Guard)</li> </ul> </li> <li>- 콤보 쿨러 옵션 (C.C.O.) (주의 16 참조)</li> <li>- 굿나잇 LED</li> </ul>
하드웨어 모니터	<ul style="list-style-type: none"> <li>- CPU 온도 감지</li> <li>- 마더보드 온도 감지</li> <li>- CPU/ 새시 / 전원 팬 회전 속도계 : 샤프 (케이스) 팬 회전 속도계</li> <li>- CPU/ 새시 저소음 팬 (CPU 온도에 의한 새시 팬 속도 자동 조정 가능)</li> <li>- CPU/ 새시 팬 멀티스피드 컨트롤</li> <li>- 전압 감시 기능 : +12V, +5V, +3.3V, Vcore</li> </ul>
OS	- 마이크로 소프트 Windows® 7/7 64 비트 / Vista™ / Vista™ 64 비트 / XP/XP 64 비트 와 호환
인증서	<ul style="list-style-type: none"> <li>- FCC, CE, WHQL</li> <li>- ErP/EuP 지원 (ErP/EuP 지원 전원 공급기가 요구됨) (주의 17 참조)</li> </ul>

\* 상세한 제품정보는 당사의 웹사이트를 방문할수있습니다. <http://www.asrock.com>

**경고**

오버클로킹에는 BIOS 설정을 조정하거나 Untied Overclocking Technology 를 적용하거나 타업체의 오버클로킹 도구를 사용하는 것을 포함하여 어느 정도의 위험이 따른다는 것을 유념하십시오. 오버클로킹은 시스템 안정성에 영향을 주거나 심지어 시스템의 구성 요소와 장치에 손상을 입힐지도 모릅니다. 오버클로킹은 사용자 스스로 위험과 비용을 감수하고 해야 합니다. 당사는 오버클로킹에 의해 발생할 수 있는 손상에 대해서 책임이 없습니다.

**주의 !**

1. 하이퍼-스레딩 기술의 셋팅에 대하여는 지원 CD 의 사용자 매뉴얼의 43 페이지를참고하십시오.
2. 이 마더보드는 듀얼 채널 메모리 기술을 지원합니다. 듀얼 채널 메모리 기술을 구현하기 전에 올바른 설치를 위하여 14 쪽에 있는 메모리 모듈 설치 안내를읽으십시오.
3. 운영 체제 한계 때문에 Windows® 7 / Vista™ / XP 에서 시스템 용도로 예약된 실제 메모리 크기는 4 GB 이하일 수 있습니다. 64 비트 CPU 와 Windows® OS 의 경우 그런 한계가 없습니다. ASRock XFast RAM 을 사용하여 Windows® 에서 사용할 수 없는 메모리를 이용할 수 있습니다.
4. 칩세트의 제조원이 정하였거나 그변화를 한계하게되는 최대 공유 메모리의 크기에 대하여, Intel® 의 웹사이트를 방문하여 최신 정보를 받으십시오.
5. 세 대의 모니터 중에서 두 대만 사용할 수 있습니다. D-Sub, DVI-D, HDMI 모니터들을 동시에 사용할 수 없습니다. 또한 DVI-HDMI 연결 어댑터를 연결하면, DVI-D 포트는 HDMI 포트와 동일한 기능을 지원할 수 있습니다.
6. xvYCC 및 딥 컬러는 Windows® 7 64-bit / 7 에서만 지원됩니다. 딥 컬러모드는 디스플레이가 EDID 에서 12bpc 를 지원할 경우에만 사용됩니다. HBR 은 Windows® 7 64-bit / 7 / Vista™ 64-bit / Vista™ 에서만 지원됩니다.
7. 본 마더보드는 마이크 입력에 대해서 스테레오와 모노 모드 둘 다 지원합니다. 본 마더보드는 오디오 출력에 대해서 2 채널, 4 채널, 6 채널 및 8 채널 모드를지원합니다. 올바른 연결을 위해 3 쪽에 나온 표를확인하십시오.
8. AXTU (ASRock Extreme Tuning Utility) 는 사용자에게 친숙한 인터페이스로 다른 시스템 기능을 미세 조정하는 일체형 도구로서, 여기에는 하드웨어 모니터, 팬 컨트롤, 오버클로킹, OC DNA, IES 등이 포함되어 있습니다. 하드웨어 모니터는 시스템의 주요 값을 표시합니다. 팬 컨트롤은 조정하려는 팬 속도와 온도를 표시합니다. 오버클로킹에서는 CPU 주파수를 오버클로킹하여 최적의 시스템 성능으로 조정할 수 있습니다. OC DNA 에서는 OC 설정을 프로파일로 저장하고 이를 친구와 공유할 수 있습니다. 그러면 친구가 OS 프로파일을 자신의 시스템에 로드하여 동일한 OS 설정을 사용할 수 있습니다. IES (Intelligent Energy Saver) 의 경우, 전압 조절기로 출

- 력위상의 수를 줄여 CPU 코어가 유휴 상태일 때 컴퓨터 성능을 저하시키지 않으면서 효율을 높일 수 있습니다. ASRock의 AXTU (Extreme Tuning Utility)의 작동 절차는 당사의 웹 사이트를 참조하십시오. ASRock 웹 사이트 : <http://www.asrock.com>
9. ASRock Instant Flash는 플래시 ROM에 내장된 BIOS 유틸리티입니다. 이 편리한 BIOS 업데이트 툴을 사용하면 먼저 MS-DOS나 Windows® 같은 운영체제에 들어가지 않고도 시스템 BIOS를 업데이트할 수 있습니다. POST 중에 BIOS 셋업 메뉴에서 <F6> 키를 누르거나 <F2> 키를 누르면이 유틸리티로 ASRock Instant Flash에 액세스할 수 있습니다. 이제 이 툴을 시작하여 USB 플래시 드라이브, 플로피 디스크 또는 하드 드라이브에 새 BIOS 파일을 저장하면 플로피 디스켓이나 기타 복잡한 플래시 유틸리티를 추가로 준비하지 않고도 몇 번의 클릭만으로 BIOS를 업데이트할 수 있습니다. USB 플래시 드라이브 또는 하드 드라이브는 FAT32/16/12 파일 시스템을 사용해야 합니다.
  10. 아이폰 / 아이팟 터치 / 아이패드와 같은 Apple 기기들을 더 빠르고 달게한 방식으로 충전하려는 경우, ASRock이 제공하는 놀라운 솔루션인 ASRock APP Charger를 이용하십시오. APP Charger 드라이버를 설치하기만 하면 아이폰이 컴퓨터를 통해서 훨씬 더 빨리 충전되며 충전 속도도 최대 40% 더 빨라집니다. ASRock APP Charger는 많은 Apple 기기를 동시에 빨리 충전할 수 있게 하며, PC가 대기 모드 (S1), RAM에 대한 일시 중단 (S3), 최대 절전 모드 (S4) 또는 전원 꺼짐 모드 (S5)에 들어갈 때도 연속적충전을 지원합니다. APP Charger 드라이버를 설치하면 그 어느 때보다 더 간편하고 빠르게 충전할 수 있습니다. ASRock 웹사이트 : <http://www.asrock.com/Feature/AppCharger/index.asp>
  11. 인터넷 브라우저의 새로운 기능인 SmartView는 가장 많이 방문한 웹사이트, 사용자의 검색 기록, 페이스북 친구, 실시간 뉴스 피드를 더 개인적인 인터넷 경험을 위한 향상된 보기로 결합하는 IE용 스마트 시작 페이지입니다. ASRock 마더보드에만 친구들과 즉시 연락하도록 도와 주는 SmartView 유틸리티가 탑재되어 있습니다. SmartView 기능을 이용하려면 OS 버전이 Windows® 7 / 7 64 비트 / Vista™ / Vista™ 64 비트이고 브라우저 버전이 IE8 인지 확인하십시오. ASRock 웹사이트 : <http://www.asrock.com/Feature/SmartView/index.asp>
  12. ASRock XFast USB는 USB 스토리지 장치 성능을 높여줍니다. 성능은 장치의 속성에 따라 다를 수 있습니다.
  13. ASRock XFast LAN은 더 빠른 인터넷 접속과 아래와 같은 이점을 제공합니다. LAN 응용 프로그램 우선순위 결정 : 응용 프로그램 우선순위를 이상적으로 구성할 수 있고 / 또는 새 프로그램을 추가할 수 있습니다. 게임 지연 시간 감소 : 온라인 게임 우선순위를 더 높게 설정한 후 게임 지연 시간을 낮출 수 있습니다. 트래픽 형성 : Youtube HD 비디오를 보면서 동시에 파일을 다운로드할 수 있습니다. 데이터의 실시간 분석 : 상태창에서 현재 어떤 데이터 스트림을 전송 중인지 쉽게 알 수 있습니다.
  14. ASRock XFast RAM은 AXTU (ASRock Extreme Tuning Utility)에 포함된 새로운 기능입니다. Windows® OS 32-bit CPU에서는 사용할 수 없는

메모리 공간을 사용합니다. ASRock XFast RAM은 이전에 방문했던 웹사이트 로딩 시간을 단축하며 웹 서핑을 이전보다 더 빠르게 합니다. 또한 Adobe Photoshop 속도를 5배 증가 시킵니다. ASRock XFast RAM의 또 다른 장점은 SSD 또는 HDD의 액세스 빈도를 줄여 수명을 확장 늘입니다.

15. 시스템을 다시 시작하기 전에 메인보드 위의 CPU 팬이 정상적으로 동작 또는 장착되어 있는지 확인하여 주십시오. 고온 방지를 위하여 PC 시스템을 설치할 때 CPU와 방열판 사이에 그리스를 발라 주셔야 합니다.
16. 콤보 쿨러 옵션 (C.C.O.)은 3개의 다른 CPU 쿨러 타입, 소켓 LGA 775, LGA 1155와 LGA 1156을 채택할 수 있는 유연한 옵션을 제공합니다. 모든 775와 1156 CPU 팬을 사용할 수 있는 것은 아닙니다.
17. EuP는 Energy Using Product (에너지 사용 제품)의 약어이며 유럽 연합이 완제품 시스템의 전력 소비량을 정의하기 위해 제정한 표준이었습니다. EuP에 따르면, 완제품 시스템의 총 AC 전원은 끄기 모드 상태에서 1.00W 미만이어야 합니다. EuP 표준을 충족하려면 EuP 지원 마더보드 및 EuP 지원 전원공급장치가 필요합니다. 인텔 (Intel)의 제안에 따르면 EuP 지원 전원공급장치는 5V대기 전력 효율이 100mA 전류 소비 하에서 50%보다 높아야 한다는 기준을 충족해야 합니다. EuP 지원 전원공급장치를 선택하려면 전원공급장치 제조업체에 자세한 사항을 문의하시기 바랍니다.





## 1.4 온보드 헤더 및 커넥터



### 주의 !

이 콘넥터는 점퍼가 아닙니다. 이 콘넥터 위에 점퍼 캡을 사용하지 마세요. 콘넥터에 점퍼 캡을 설치하면 마더보드가 영구적으로 손상됩니다 !

콘넥터	그림	설명
<b>시리얼 ATAII 커넥터</b> (SATA2_0: 2 페이지, 11 번 항목 참조) (SATA2_1: 2 페이지, 13 번 항목 참조) (SATA2_2: 2 페이지, 9 번 항목 참조) (SATA2_3: 2 페이지, 14 번 항목 참조)		4 개의 시리얼 ATAII (SATA) 커넥터는 내부 저장 장치용 SATA 데이터 케이블을 지원합니다. 커넥터가 내부 기억 장치용 SATA 케이블을 지원합니다. 현재의 SATAII 인터페이스는 최고 3.0 Gb/s 의 데이터 전송 속도를 지원합니다.

시리얼 ATA(SATA) 데이터 케이블  
(선택 사양)



SATA 데이터 케이블의 임의적인 측을 마더보드의 SATA / SATAII 하드 디스크 혹은 SATAII 커넥터에 연결합니다.

USB 2.0 헤더  
(9 핀 USB6\_7)  
(2 페이지, 17 번 항목 참조)

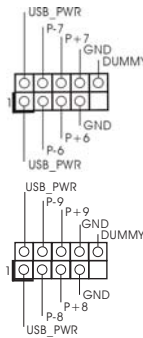

(9 핀 USB8\_9)  
(2 페이지, 15 번 항목 참조)

본 마더보드에는 I/O 패널에 있는 6 개의 기본 USB 2.0 포트 외에도 USB 2.0 헤더가 2 개 있습니다. 각각의 USB 2.0 헤더는 2 개의 USB 2.0 포트를 지원할 수 있습니다.

적외선 모듈 헤더  
(5 핀 IR1)  
(2 페이지, 19 번 항목 참조)

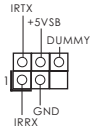

이 헤더는 선택품목인 무선 적외선 송수신 모듈을 지원합니다.

소비자용 적외선 모듈 헤더  
(4 핀 CIR1)  
(2 페이지, 16 번 항목 참조)



이 헤더는 리모콘 수신기 연결하는 데 사용될 수 있습니다.

프린트 포트 헤더  
(25 핀 LPT1)  
(2 페이지, 21 번 항목 참조)

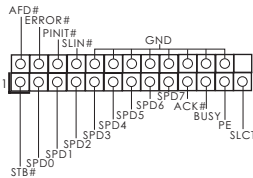

이것은 프린터 장치를 편리하게 연결할 수 있도록 해주는 프린트 포트 케이블용 인터페이스입니다.

전면부 오디오 콘넥터  
(9 핀 HD\_AUDIO1)  
(2 페이지, 24 번 항목 참조)

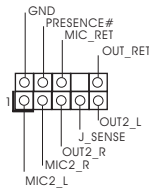

이 콘넥터는 오디오 장치를 편리하게 조절하고 연결할 수 있는 전면 오디오 인터페이스입니다.



1. High Definition Audio( 고음질 오디오 )는 잭 센스 기능을 지원하나, 제대로 작동하려면 새시의 패널 와이어가 HAD 를 지원해야 합니다. 이 설명서 및 새시 설명서의 지침을 따라 시스템을 설치하십시오.
2. AC' 97 오디오 패널을 사용하는 경우, 이를 아래와 같이 프린트 패널의 오디오헤더에 설치하십시오.
  - A. Mic\_IN (MIC) 을 MIC2\_L 에 연결합니다.
  - B. Audio\_R (RIN) 을 OUT2\_R 에 연결하고, Audio\_L (LIN) 을 OUT2\_L 에 연결합니다.
  - C. Ground (GND) 을 Ground (GND) 에 연결합니다.
  - D. MIC\_RET 및 OUT\_RET 는 HD 오디오 패널 전용입니다. 이들을 AC' 97 오디오 패널에 연결 하지 않아도 됩니다.
  - E. 앞면 마이크 작동.  
Windows® XP / XP 64 비트 OS 의 경우 :  
"Mixer" ( 믹서 ) 와 "Recorder" ( 리코더 ) 를 선택한 후  
"FrontMic" ( 앞면 마이크 ) 를 선택합니다.  
Windows® 7 / 7 64 비트 / Vista™ / Vista™ 64 비트 OS 의 경우 :  
Realtek 제어판에서 "FrontMic" ( 앞면 마이크 ) 로 가서  
"Recording Volume" ( 리코딩 볼륨 ) 을 조정합니다.

시스템 콘넥터  
(9 핀 PANEL1)  
(2 페이지, 18 번 항목 참조)

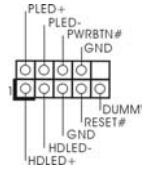

이 콘넥터는 시스템 전면 패널 기능을 지원하기 위한 것입니다.



새시의 전원 스위치, 리셋 스위치, 시스템 상태 표시등을 아래의 핀 할당에 따라 이헤더에 연결합니다. 케이블을 연결하기 전에 양극 핀과 음극 핀을 기록합니다.

PWRBTN( 전원 스위치 ):

새시 전면 패널의 전원 스위치에 연결합니다. 전원 스위치를 이용해 시스템을 끄는방법을 구성할 수 있습니다.

RESET( 리셋 스위치 ):

새시 전면 패널의 리셋 스위치에 연결합니다. 컴퓨터가 정지하고 정상적 재시작을수행하지 못할 경우 리셋 스위치를 눌러 컴퓨터를 재시작합니다.

PLED( 시스템 전원 LED):

새시 전면 패널의 전원 상태 표시등에 연결합니다. 시스템이 작동하고 있을 때는 LED 가 켜져 있습니다. 시스템이 S1 대기 상태에 있을 때는 LED 가 계속 깜박입니다. 시스템이 S3/S4 대기 상태 또는 전원 꺼짐 (S5) 상태에 있을 때는 LED 가 꺼져 있습니다.

HDLED( 하드 드라이브 동작 LED):

새시 전면 패널의 하드 드라이브 동작 LED 에 연결합니다. 하드 드라이브가 데이터를 읽거나 쓰고 있을 때 LED 가 켜져 있습니다.

전면 패널 디자인은 새시별로 다를 수 있습니다. 전면 패널 모듈은 주로 전원 스위치, 리셋 스위치, 전원 LED, 하드 드라이브 동작 LED, 스피커 등으로 구성되어 있습니다. 새시 전면 패널 모듈을 이 헤더에 연결할 때 와이어 할당과 핀 할당이 정확히 일치하는지 확인합니다.

새시 스피커 헤더  
(4 핀 SPEAKER 1)  
(2 페이지, 7 번 항목 참조)

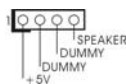

새시 스피커를 이 헤더에 연결하십시오.

새시 및 전원 팬 커넥터  
(4 핀 CHA\_FAN1)  
(2 페이지, 12 번 항목 참조)



팬 케이블을 팬 커넥터에 연결하고 접지 핀에는 검은색 전선을 연결하십시오.

(3 핀 PWR\_FAN1)  
(2 페이지, 28 번 항목 참조)



주요  
부  
위

**CPU 팬 커넥터**  
(4핀 CPU\_FAN1)  
(2 페이지, 1 번 항목 참조)

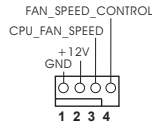

CPU 팬 케이블을 이 커넥터에 연결하고 흑색 선을 접지 핀에 맞추십시오.



본 마더보드가 4 핀 CPU 팬 (저소음 팬) 지원을 제공하지는 않지만 팬 속도 제어기능없이도 3 핀 CPU 팬을 성공적으로 작동할 수 있습니다. 본 마더보드의 CPU 팬 커넥터에 3 핀 CPU 팬을 연결하려면 1-3 번 핀에 연결하십시오.

1-3 번 핀에 연결됨

3 핀 팬 설치



**ATX 전원 헤더**  
(24핀 ATXPWR1)  
(2 페이지, 6 번 항목 참조)

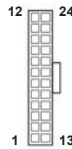

ATX 전원 공급기를 이 헤더에 연결하십시오.



이 마더보드는 24 핀 ATX 전원 커넥터를 제공하지만, 종래의 20 핀 ATX 전원 공급장치를 사용해도 작동이 가능합니다. 20 핀 ATX 전원 공급장치를 사용하려면, Pin 1 과 Pin 13 으로 전원공급장치를 연결하십시오.

20 핀 ATX 전원 공급장치 설치

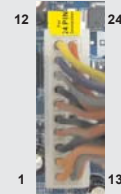

**ATX 12V 파워 콘넥터**  
(8핀 ATX12V1)  
(2 페이지, 3 번 항목 참조)



ATX 12V 플러그가 달린 전원공급장치를 이 커넥터에 연결해야 충분한 전력을 공급할 수 있습니다. 그렇지 않을 경우 전원을 켤 수 없습니다.



비록 본 마더보드는 8- 핀 ATX 12V 전원 연결기를 제공하지만 이것은 여전히작업할수있습니다. 만약 전통적인 4- 핀 ATX 12V 전원공급을 채용하여 4- 핀 ATX 전력을 사용하는 경우, 반드시 전원 공급을 핀 1 과 핀 5 에전원공급을 삽입해야합니다.

4- 핀 ATX 12V 전원공급장치



**시리얼포트 컨넥터**  
(9핀 COM1)  
(2 페이지, 22 번 항목 참조)

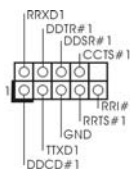

이 콘넥터는 시리얼 포트 모듈을 지원합니다.

고  
사  
회

HDMI\_SPDIF 헤더  
(2핀 HDMI\_SPDIF1)  
(2페이지, 23번 항목 참조)



HDMI VGA 카드에 SPDIF 오디오 출력을 제공하는 HDMI\_SPDIF 헤더는 시스템이 HDMI 디지털 TV/프로젝터/LCD 장치에 연결할 수 있게 합니다. HDMI VGA 카드의 HDMI\_SPDIF 커넥터를 이 헤더에 연결하십시오.

## 2. 시스템 바이오스 정보

메인보드의 플래시 메모리에는 바이오스 셋업 유틸리티가 저장되어 있습니다. 컴퓨터를 사용하실 때, “자가진단 테스트” (POST)가 실시되는 동안 <F2> 또는 <Del> 키를 눌러 바이오스 셋업으로 들어가세요; 만일 그렇게 하지 않으면 POST는 테스트 루틴을 계속하여 실행할 것입니다. 만일 POST 이후 바이오스 셋업을 하기 원하신다면, <Ctl>+<Alt>+<Delete> 키를 누르거나, 또는 시스템 본체의 리셋 버튼을 눌러 시스템을 재 시작하여 주시기 바랍니다. 바이오스 셋업 프로그램은 사용하기 편하도록 디자인되어 있습니다. 각 항목은 다양한 서브 메뉴 표가 올라오며 미리 정해진 값 중에서 선택할 수 있도록 되어 있습니다. 바이오스 셋업에 대한 보다 상세한 정보를 원하신다면 보조 CD 안의 포함된 사용자 매뉴얼 (PDF 파일) 을 따라 주시기 바랍니다.

## 3. 소프트웨어 지원 CD 정보

이 메인보드는 여러 가지 마이크로소프트 윈도우 운영 체계를 지원합니다: 7/7 64 비트 /Vista™/Vista™ 64 비트 /XP/XP 64 비트. 메인보드에 필요한 드라이버와 사용자 편의를 위해 제공되는 보조 CD는 메인보드의 기능을 향상시켜 줄 것입니다. 보조 CD를 사용하여 시작하시려면, CD-ROM 드라이브에 CD를 넣어주시기 바랍니다. 만일 고객님의 컴퓨터가 “AUTORUN” 이 가능하다면 자동으로 메인 메뉴를 모니터에 디스플레이 시켜 줄 것입니다. 만일 자동으로 메인 메뉴가 나타나지 않는다면, 보조 CD의 디스플레이 메뉴 안에 있는 BIN 폴더 ASSETUP.EXE 파일을 더블 클릭하여 주시기 바랍니다.  
(D: \BIN \ASSETUP.EXE, D: 는 CD-ROM 드라이브)

## 1、はじめに

ASRock H61M-GE マザーボードをお買い上げいただきありがとうございます。本製品は、弊社の厳しい品質管理の下で製作されたマザーボードです。本製品は、弊社の品質と耐久性の両立という目標に適合した堅牢な設計により優れた性能を実現します。このクイックインストールガイドには、マザーボードの説明および段階的に説明したインストールの手引きが含まれています。マザーボードに関するさらに詳しい情報は、「サポートCD」のユーザーマニュアルを参照してください。



マザーボードの仕様および BIOS ソフトウェアは、アップデートされることがありますので、マニュアルの内容は、予告なしに変更されることがあります。本マニュアルに変更があった場合は、弊社のウェブサイトに通告なしに最新版のマニュアルが掲載されます。最新の VGA カードおよび CPU サポートリストもウェブサイトでご覧になれます。ASRock 社ウェブサイト：  
<http://www.asrock.com>  
このマザーボードに関連する技術サポートが必要な場合、当社の Web サイトにアクセスし、使用しているモデルについての特定情報を見つけてください。  
[www.asrock.com/support/index.asp](http://www.asrock.com/support/index.asp)

### 1.1 パッケージ内容

ASRock H61M-GE マザーボード:

(Micro ATX フォームファクター: 9.6-in x 9.6-in, 24.4 cm x 24.4 cm)

ASRock H61M-GE クイックインストールガイド

ASRock H61M-GE サポート CD

2 x シリアル ATA (SATA) データケーブル (オプション)

1 x I/O パネルシールド



#### ASRockからのお知らせ...

Windows® 7 / 7 64-bit / Vista™ / Vista™ 64-bit でより良い性能を得るには、ストレージ構成の BIOS オプションを AHCI モードに設定することを推奨します。BIOS のセットアップについての詳細は、サポート CD の「ユーザーマニュアル」を参照してください。

## 1.2 仕様

プラットフォーム フォーム	<ul style="list-style-type: none"> <li>- Micro ATX フォームファクター： 9.6-in x 9.6-in, 24.4 cm x 24.4 cm</li> <li>- CPU 電源用固体コンデンサ</li> </ul>
CPU	<ul style="list-style-type: none"> <li>- LGA1155 パッケージで、第三世代および第二世代 Intel® Core™ i7 / i5 / i3 をサポートします</li> <li>- Intel® Turbo 2.0 ブーストテクノロジーをサポート</li> <li>- K シリーズのアンロック CPU</li> <li>- ハイパースレッドテクノロジーをサポート (注意 1 を参照)</li> </ul>
チップセット	<ul style="list-style-type: none"> <li>- Intel® H61</li> <li>- Intel® Rapid Start テクノロジーおよび Smart Connect テクノロジーをサポートします</li> </ul>
メモリー	<ul style="list-style-type: none"> <li>- デュアルチャンネル DDR3 メモリーテクノロジー (注意 2 を参照)</li> <li>- DDR3 DIMM スロット x 4</li> <li>- DDR3 1600/1333/1066 non-ECC, un-buffered メモリーに対応 (Intel® Ivy Bridge CPU を搭載した DDR3 1600、Intel® Sandy Bridge CPU を搭載した DDR3 1333)</li> <li>- システムメモリの最大容量: 16GB (注意 3 を参照)</li> <li>- Intel® Ivy Bridge CPU で Intel® Extreme Memory Profile (XMP)1.3/1.2 をサポート</li> </ul>
拡張スロット	<ul style="list-style-type: none"> <li>- 1 x PCI Express 3.0 x16 スロット (青 @ x16 モード)</li> <li>* PCIE 3.0 は、Intel® Ivy Bridge CPU でのみサポートされます。Intel® Sandy Bridge CPU では、PCIE 2.0 のみをサポートします。</li> <li>- 1 x PCI Express 2.0 x1 スロット</li> <li>- 2 x PCI スロット</li> </ul>
グラフィック	<ul style="list-style-type: none"> <li>* Intel® HD Graphics Built-in Visuals および VGA 出力に対応するのは、GPU が内蔵されているプロセッサを使用する場合だけです。</li> <li>- Intel® Ivy Bridge CPU で Intel® HD グラフィックス内蔵ビジュアルのサポート: Intel® Quick Sync Video 2.0、Intel® InTru™ 3D、Intel® Clear Video HD Technology、Intel® Insider™、Intel® HD Graphics 2500/4000</li> <li>- Intel® Sandy Bridge CPU で Intel® HD グラフィックス内蔵ビジュアルのサポート: Intel® Quick Sync Video、Intel® InTru™ 3D、Intel® Clear Video HD Technology、Intel® HD Graphics 2000/3000、Intel® Advanced Vector Extensions (AVX)</li> <li>- Intel® Ivy Bridge CPU を搭載した DirectX 11、Pixel</li> </ul>



	<p>Shader 5.0、Intel® Sandy Bridge CPUを搭載した DirectX 10.1、Pixel Shader 4.1。</p> <ul style="list-style-type: none"> <li>- Intel® Ivy Bridge CPU で 最大の共有メモリ1760MB。</li> <li>- Intel® Sandy Bridge CPU で 最大の共有メモリ1759MB。(注意4を参照)</li> <li>- 3つのVGA出力オプション:D-Sub、DVI-D、HDMI(注意5を参照)</li> <li>- 1920x1200 @ 60Hzの最大解像度でHDMI 1.4aをサポート</li> <li>- 1920x1200 @ 60Hzの最大解像度でDVIをサポート</li> <li>- 2048x1536 @ 75Hzの最大解像度でD-Subをサポート</li> <li>- オートリップシンク、ディープカラー(12bpc)、xvYCC、HBR(High Bit Rate)オーディオ、HDMI (HDMI準拠モニタが必要)をサポート(注意6を参照)</li> <li>- HDCP機能、DVIポートおよびHDMIポートをサポート</li> <li>- 1080p Blu-ray (BD) / HD-DVD再生サポート、DVIポートおよびHDMIポートをサポート</li> </ul>
オーディオ	<ul style="list-style-type: none"> <li>- 7.1 CH HD オーディオ (Realtek ALC887 オーディオ Codec)</li> </ul>
LAN	<ul style="list-style-type: none"> <li>- PCIE x1 Gigabit LAN 10/100/1000 Mb/s</li> <li>- Atheros® AR8151</li> <li>- Wake-On-LANをサポート</li> <li>- PXEをサポート</li> </ul>
リアパネル I/O	<p>I/O Panel</p> <ul style="list-style-type: none"> <li>- PS/2 キーボードポート x 1</li> <li>- D-Sub ポート x 1</li> <li>- DVI-D ポート x 1</li> <li>- HDMI ポート x 1</li> <li>- 光学 SPDIF 出力ポート x 1</li> <li>- Ready-to-Use USB 2.0 ポート x 6</li> <li>- LED(ACT/LINK LED および SPEED LED)付き RJ-45 LAN ポート x 1</li> <li>- オーディオジャック: 後部スピーカー、中央低音、入力、前部スピーカー、マイク入力(注意7参照)</li> </ul>
コネクタ	<ul style="list-style-type: none"> <li>- 4 x SATA2 3.0Gb/秒コネクタが、NCQ、AHCI および "Hot Plug" (ホットプラグ) 機能</li> <li>- IR ヘッダー x 1</li> <li>- コンシューマー赤外線モジュールヘッダー x 1</li> <li>- プリントポートヘッダ x 1</li> <li>- COM ポートヘッダ x 1</li> <li>- HDMI_SPDIF ヘッダ x 1</li> <li>- CPU/シャーシ / 電源ファンコネクタ</li> </ul>

	<ul style="list-style-type: none"> <li>- 24ピン ATX 電源コネクタ</li> <li>- 8ピン 12V 電源コネクタ</li> <li>- フロントパネルオーディオコネクタ</li> <li>- USB 2.0 ヘッダー (USB 2.0 用 4 ポートをサポート) x 2</li> </ul>
BIOS 関連機能	<ul style="list-style-type: none"> <li>- 32Mb AMI BIOS</li> <li>- AMI UEFI Legal BIOS(GUI サポート)</li> <li>- プラグ&amp;プレイをサポート</li> <li>- ACPI 1.1 準拠ウェイクアップイベント</li> <li>- jumperfree モードサポート</li> <li>- SMBIOS 2.3.1 サポート</li> <li>- IGPU, DRAM, PCH, CPU PLL, VTT, VCCSA 電圧のマルチ調整</li> </ul>
サポート CD	<ul style="list-style-type: none"> <li>- ドライバ、ユーティリティ、AntiVirus ソフトウェア (試用バージョン)、CyberLink MediaEspresso 6.5 試用版、ASRock MAGIX Multimedia Suite - OEM</li> </ul>
特徴	<ul style="list-style-type: none"> <li>- ASRock Extreme チューニングユーティリティ (AXTU) (注意 8 参照)</li> <li>- ASRock インスタントブート</li> <li>- ASRock Instant Flash (注意 9 参照)</li> <li>- ASRock APP エャージャー (注意 10 を参照)</li> <li>- ASRock SmartView (注意 11 を参照)</li> <li>- ASRock XFast USB (注意 12 を参照)</li> <li>- ASRock XFast LAN (注意 13 を参照)</li> <li>- ASRock XFast RAM (注意 14 を参照)</li> <li>- ハイブリッドブースタ: <ul style="list-style-type: none"> <li>- ASRock U-COP (注意 15 を参照)</li> <li>- 起動障害保護 (Boot Failure Guard:B.F.G.)</li> </ul> </li> <li>- コンボクーラーオプション (C.C.O.) (注意 16 を参照)</li> <li>- グッドナイト LED</li> </ul>
モニター	<ul style="list-style-type: none"> <li>- CPU 温度検知</li> <li>- マザーボード温度検知</li> <li>- CPU/シャーシ / 電源ファンタコメータ</li> <li>- CPU/シャーシ静音ファン(CPU 温度によりシャーシファン速度の自動調整が可能)</li> <li>- CPU/シャーシファンマルチ速度制御</li> <li>- 電源モニター: +12V, +5V, +3.3V, Vcore</li> </ul>
OS	<ul style="list-style-type: none"> <li>- Microsoft® Windows® 7 / 7 64-bit / Vista™ / Vista™ 64-bit / XP / XP 64-bit compliant</li> </ul>
認証	<ul style="list-style-type: none"> <li>- FCC, CE, Microsoft® WHQL 認証済み</li> <li>- ErP/EuP 対応(ErP/EuP 対応の電源装置が必要です) (注意 17 を参照)</li> </ul>

\* 製品の詳細については、<http://www.asrock.com> を御覧ください。

#### 警告

オーバークロック(BIOS 設定の調整、アンタイド・オーバークロック・テクノロジーの適用、第三者のオーバークロックツールの使用など)はリスクを伴いますのでご注意ください。オーバークロックするとシステムが不安定になったり、システムのコンポーネントやデバイスが破損することがあります。ご自分の責任で行ってください。弊社では、オーバークロックによる破損の責任は負いかねますのでご了承ください。

#### 注意

1. “ハイバースレッドテクノロジー”の設定については、サポート CD の「ユーザーマ ニュアル」の 43 ページをエックしてください。
2. このマザーボードは、デュアルチャンネルメモリーテクノロジー (Dual Channel Memory Technology) をサポートしております。デュアルチャンネルメモリーテクノロジーを実行する前に、正しいインストール法を理解する為に 14 ページのメモリーモジュールのインストレーションガイドをお読みください。
3. オペレーティングシステム制限のため、Windows® 7 / Vista™ / XP 使用下において、システム使用のリザーブに対する実際の記憶容量は 4GB 未満である可能性があります。64 ビット CPU の Windows® OS に対しては、そのような制限はありません。ASRock XFast RAM を使って Windows® が使用できないメモリーを利用することができます。
4. 最大共有メモリーサイズは、チップセットメーカーによって定義され、それぞれ異なります。Intel® 社の WEB サイトで最新情報を確認してください。
5. 3 台のモニタのうち使用できるのは 2 台だけです。D-Sub、DVI-D および HDMI モニタを同時に使用することはできません。なお、DVI - HDMI 変換アダプタを使えば、DVI-D ポートは HDMI ポートと同じ機能をサポートできます。
6. xvYCC とディープカラーは Windows® 7 64-bit / 7 上でのみ使用できます。ディープカラーを使用できるのは、ディスプレイが EDID で 12bpc をサポートしている場合だけです。HBR は Windows® 7 64-bit / 7 / Vista™ 64-bit / Vista™ で使用できます。
7. マイク入力の場合、このマザーボードはステレオとモノラルモードをどちらもサポートします。オーディオ出力の場合、このマザーボードは 2 チャンネル、4 チャンネル、6 チャンネルと 8 チャンネルモードをサポートします。正しい接続については、3 ページの表をチェックしてください。
8. ASRock Extreme Tuning Utility (AXTU) は、分かりやすいインターフェイスでさまざまなシステム機能を微調整するオールインワンツールで、ハードウェアモニタ、ファンコントロール、オーバークロック、OC DNA、ES などを含んでいます。ハードウェアモニタでは、システムの主要な読み込みを示します。ファンコントロールでは、調整するファン速度と温度を示します。オーバークロックでは、CPU 周波数をオーバークロックして最適のシステムパフォーマンスを出すことができます。OC DNA では、プロファイルとして OC 設定を保存し友人と共有することができます。友人は OC プロファイルを自分のシステムに読み込んで、同じ OC 設定にすることが可能です。IES (インテ

- リジェントエネルギーサーバー)では、電圧レギュレータにより、CPU コアがアイドルになっているときコンピュータの性能を犠牲にすることなく、多くの出力位相を削減して効率性の向上を図ります。ASRock Extreme Tuning Utility (AXTU) の操作手順については、当社 Web サイトをご覧ください。ASRock Web サイト：<http://www.asrock.com>
9. ASRock Instant Flash は、Flash ROM (フラッシュ ROM) に組み込まれている BIOS フラッシュユーティリティです。この便利な BIOS 更新ツールにより、MS-DOS あるいは Windows® のように最初にオペレーティングシステムに入る必要なしに、システム BIOS を更新することができます。このユーティリティでは、POST の間に〈F6〉 キーを、あるいは BIOS 設置アップメニューの際に〈F2〉 キーを押すことで、ASRock Instant Flash にアクセスすることができます。このツールを起動し、新規 BIOS ファイルを USB フラッシュドライブ、フロッピーディスク、またはハードドライブに保存、そしていくつかのクリックだけで、その他のフロッピーディスクや複雑なフラッシュユーティリティを使用せずに BIOS を更新することができます。ご使用の際には、USB フラッシュドライブあるいはハードドライブが FAT32/16/12 ファイルシステムを使用していることを確認してください。
  10. iPhone/iPod/iPad Touch など Apple デバイスを迅速かつ手軽に充電するために、ASRock では ASRock APP チャージャーという素晴らしいソリューションをご用意しています。APP チャージャードライバをインストールするだけで、ご使用の iPhone をコンピュータから素早く充電することができます。充電時間は従来より最高 40% も速くなります。ASRock APP チャージャーをお使いいただくと複数の Apple デバイスを同時に素早く充電できます。本製品は PC がスタンバイモード (S1)、メモリスuspendモード (S3)、休止モード (S4) または電源オフ (S5) の時にも継続充電をサポートします。APP チャージャードライバをインストールしていただくと、これまでにない充電性能に充分ご満足いただけることでしょう。ASRock の Web サイト：<http://www.asrock.com/Feature/AppCharger/index.asp>
  11. インターネットブラウザの新しい SmartView 機能は、よくアクセスするウェブサイト、閲覧履歴、Facebook の友達およびあなたのリアルタイムのニュースフィードを、よりパーソナルなインターネット体験のために改良されたビューに一体化させた、IE 用の賢いスタートページです。ASRock マザーボードは独占的に SmartView ユーティリティを備えており、あちこち移動する友達と連絡を取り合うのに役立ちます。SmartView 機能を使用するには、お使いの OS のバージョンが Windows® 7 / 7 64 bit / Vista™ / Vista™ 64 bit であり、ブラウザのバージョンが IE8 であることをご確認ください。ASRock ウェブサイト：<http://www.asrock.com/Feature/SmartView/index.asp>
  12. ASRock XFast USB は USB ストレージデバイス性能を拡張することができます。デバイスの特長により性能は異なります。
  13. ASRock XFast LAN は以下のメリットを含め、高速インターネットアクセスを提供します。LAN アプリケーション優先順位: アプリケーションの理想的な優先順位を設定し、新しいプログラムを追加することができます。ゲームの低いレイテンシ: オンラインゲームの優先順位を高く設定した後に、ゲームのレイテンシを下げるすることができます。トラフィックの成形: Youtube HD ビデオを視聴しながらファイルをダウンロードできます。データのリアルタイムの分析: スター

- 
- タスウィンドウがあれば、現在転送しているデータストリームを容易に認識できます。
14. ASRock XFast RAM は、ASRock Extreme Tuning Utility (AXTU) を含む新機能です。Windows® オペレーティングシステム 32 ビット CPU の下では使用できないメモリ空間を利用します。ASRock XFast RAM は、以前に訪れたウェブサイトの表示にかかる時間を短縮し、これまで以上に迅速にネットサーフィンを行えるようにします。また、Adobe Photoshop の処理速度を 5 倍に押し上げます。ASRock XFast RAM の他の利点は、お使いの SSD または HDD へのアクセスを減らして、それらの寿命を延ばすことです。
  15. CPU のオーバーヒートが検出されると、システムは自動的にシャットダウンされます。システムのレジャームを行う前に、マザーボード上の CPU 冷却ファンが正しく機能しているか確認してから電源コードを外し、そして再度つないでください。放熱効果を高める為には、PC システムのインストール時に、CPU とヒートシンクの間放熱グリスをスプレーするのが効果的です。
  16. コンボクーラーオプション (C.C.O.) では、Socket LGA 775、LGA 1155 と LGA 1156 の 3 つの異なる CPU クーラータイプを採用できる、柔軟なオプションを用意しています。すべての 775 と 1156 CPU ファンを使用できるわけではないことにご注意ください。
  17. Energy Using Product (エコデザイン) の略語 EuP は完成システムの消費電力を定義するために欧州連合により規制された条項です。EuP に従って、管制システムの総 AC 電力はオフモード条件下で 1.00W 未満に抑える必要があります。EuP 規格を満たすには、EuP 対応マザーボードと EuP 対応電源が必要です。Intel の提案に従い、EuP 対応電源装置は規格を満たす必要があります、つまり 5v のスタンバイ電力効率は 100 mA の消費電流下で 50% 以上でなければなりません。EuP 対応電源装置を選択する場合、電源装置製造元に詳細を確認するようにお勧めします。

### 1.3 ジャンパ設定

右の図はジャンパがどのように設定されているかを示します。ジャンパキャップがピンに置かれている場合、ジャンパは“ショート”になります。ジャンパキャップがピンに置かれていない場合、ジャンパは“オープン”になります。右の図で、3ピンジャンパで、1-2ピンを“ショート”の場合、これらの2つのピンにジャンパキャップを置きます。

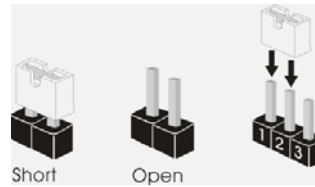

ジャンパ	設定	説明
CMOS の消去ジャンパ (CLR CMOS1) (ページ2アイテム 20 参照)	 1_2 デフォルト設定	 2_3 CMOS の消去

注： CLR CMOS1 により、CMOS のデータをクリアできます。システムパラメータをクリアしデフォルト設定にリセットするには、コンピュータの電源をオフにし、電源装置から電源コードを抜いてください。15 秒待ってから、ジャンパキャップを使用して CLR CMOS1 のピン 2 とピン 3 を 5 秒間ショートしてください。ただし、BIOS 更新の後すぐには CMOS をクリアしないでください。BIOS の更新の終了後直ちに CMOS をクリアする必要がある場合、まずシステムを起動してからシャットダウンし、その後クリア CMOS アクションを実行する必要があります。パスワード、日付、時刻、ユーザーデフォルトのプロファイルを忘れずにメモしてください。1394 GUID と MAC アドレスは、CMOS バッテリを取り外した場合のみ消去されます。

## 1.4 オンボードのヘッダとコネクタ類



オンボードのヘッダとコネクタ類はジャンパではありません。それらのヘッダやコネクタにジャンパキャップをかぶせないでください。ヘッダやコネクタにジャンパキャップをかぶせると、マザーボードに深刻な影響を与える場合があります。

### シリアル ATAII コネクタ

SATA2\_0: ページ 2, アイテム 11 を参照

SATA2\_1: ページ 2, アイテム 13 を参照

SATA2\_2: ページ 2, アイテム 9 を参照

SATA2\_3: ページ 2, アイテム 14 を参照



これら 4 本のシリアル ATAII (SATAII)コネクタは内蔵ストレージデバイスに使用する SATA データケーブルに対応しています。現在の SATAII インタフェースの最大データ転送速度は 3.0 Gb/s です。

### シリアル ATA(SATA) データケーブル(オプション)



SATA データケーブルのどちらかの端をマザーボードの SATA /SATAII ハードディスク、または SATAII コネクタに接続できます。

### USB 2.0 ヘッダ

(9 ピン USB6\_7)

ページ 2, アイテム 17 を参照

(9 ピン USB8\_9)

ページ 2, アイテム 15 を参照

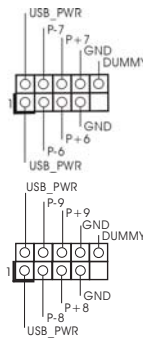

I/O パネルには、デフォルトの 6 つの USB 2.0 ポート以外に、このマザーボードに 2 つの USB 2.0 ヘッダが搭載されています。それぞれの USB 2.0 ヘッダは 2 つの USB 2.0 ポートをサポートできます。

### 赤外線モジュールコネクタ

(5 ピン IR1)

ページ 2, アイテム 19 を参照

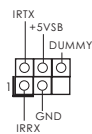

このコネクタは赤外線の無線送受信モジュールに対応します。

コンシューマー赤外線モジュールヘッダー  
(4ピン CIR1)  
ページ2, アイテム 16 を参照



このヘッダーは、リモコン受光部の接続に使用することができます。

プリントポートヘッダー  
(25ピン LPT1)  
ページ2, アイテム 21 を参照

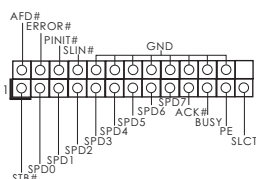

これはプリントポートケーブル用のインターフェイスで、プリンタデバイスの接続を可能にします。

フロントオーディオパネルコネクタ  
(9ピン HD\_AUDI01)  
ページ2, アイテム 24 を参照

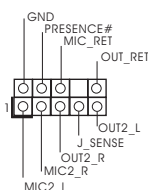

このコネクタは、オーディオ機器との便利な接続とコントロールを可能にするフロントオーディオパネルのためのインターフェイスです。



1. ハイディフィニションオーディオはジャックセンシングをサポートしますが、正しく機能するためにシャーシのパネルワイヤがHADをサポートする必要があります。このマニュアルとシャーシのマニュアルの指示に従って、システムを取り付けてください。
2. AC'97 オーディオパネルを使用する場合、次のように前面パネルのオーディオヘッダに取り付けてください。
  - A. Mic\_IN (MIC) を MIC2\_L に接続します。
  - B. Audio\_R (RIN) を OUT2\_R に、Audio\_L (LIN) を OUT2\_L に接続します。
  - C. Ground (GND) を Ground (GND) に接続します。
  - D. MIC\_RET と OUT\_RET はオーディオパネル専用です。AC'97 オーディオパネルに接続する必要はありません。
  - E. フロントマイクを有効化するには。  
Windows® XP / XP 64-bit OS の場合：  
“Mixer” (ミキサー) を選択し、続いて “Recorder” (レコーダー) を選択します。その後 “FrontMic” (フロントマイク) をクリックします。  
Windows® 7 / 7 64-bit / Vista™ / Vista™ 64-bit OS の場合：  
Realtek コントロールパネルから “FrontMic” (フロントマイク) タブを開きます。“Recording Volume” (録音音量) を調整します。



システムパネルコネクタ  
(9ピン PANEL1)  
ページ2, アイテム 18 を参照

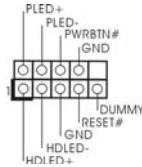

このコネクタは数種類のシステム  
フロントパネルの機能を提供しま  
す。



シャーシに付いている電源スイッチ、リセットスイッチ、システムステータ  
スインジケータを下記のピン割り当て指示に従ってこのヘッダに接続します。  
ケーブルを接続する前にピンの正負極性にご注意ください。

**PWRBTN (電源スイッチ):**

前面パネルに付いている電源スイッチに接続します。電源スイッチによるシス  
テム電源オフ方法を設定して変更することも可能です。

**RESET (リセットスイッチ):**

シャーシの前面パネルに付いているリセットスイッチに接続します。コン  
ピュータがフリーズし、正常な再起動をしない場合は、リセットスイッチを  
押してコンピュータを再起動します。

**PLED (システム電源 LED):**

シャーシの前面パネルに付いている電源ステータスインジケータに接続しま  
す。LED は、システムが動作しているときに点灯します。LED はシステム  
が S1 スリープ状態のときに点滅します。システムが S3 または S4 スリープ状  
態になるか、電源オフ (S5) になると、LED は消灯します。

**HDLED (ハードドライブアクティビティ LED):**

シャーシの前面パネルに付いているハードドライブアクティビティ LED に接続  
します。LED は、ハードドライブがデータの読み込みまたは書き込み動作を  
しているときに点灯します。

前面パネルのデザインはシャーシによって異なります。前面パネルモジュール  
は、主に電源スイッチ、リセットスイッチ、電源 LED、ハードドライブア  
クティビティ LED、スピーカーなどから構成されています。シャーシの前面  
パネルモジュールをこのヘッダに接続する際は、ワイヤとピンの割り当てが正  
しく対応していることを確認してください。

シャーシスピーカーヘッダ  
(4ピン SPEAKER1)  
ページ2, アイテム 7 を参照

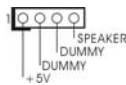

シャーシのスピーカーとこのヘッ  
ダを接続してください。

シャーシおよび電源ファンコネクタ  
(4ピン CHA\_FAN1)  
ページ2, アイテム 12 を参照



ファンケーブルをファンコネクタ  
に接続し、黒いワイヤをアースピ  
ンに合わせてください。

(3ピン PWR\_FAN1)  
ページ2, アイテム 28 を参照



日本語

CPU ファンコネクタ  
(4ピン CPU\_FAN1)  
ページ2, アイテム 1 を参照

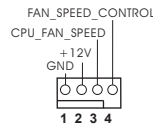

このコネクタには CPU ファンケーブルを接続します。黒いコードはアースピンに接続してください。



このマザーボードでは 4 ピン CPU ファン (クワイエットファン) がサポートされていますが、ファン速度コントロール機能がない場合でも、3 ピン CPU ファンは正常に作動します。3 ピン CPU ファンをこのマザーボードの CPU ファンコネクタに接続しようとしている場合、ピン 1-3 に接続してください。

接続されたピン 1-3 ←  
3 ピンファンのインストール

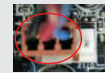

ATX パワーコネクタ  
(24ピン ATXPWR1)  
ページ2, アイテム 6 を参照

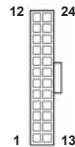

ATX 電源コネクタを接続します。



このマザーボードには 24 ピン ATX 電源コネクタが装備されており、従来の 20 ピン ATX 電源装置を採用している場合でも作動します。20 ピン ATX 電源を使用するには、ピン 1 およびピン 13 と共に電源装置にプラグを差し込みます。

20 ピン ATX 電源装置の取り付け

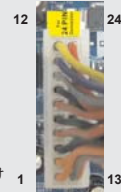

ATX 12V コネクタ  
(8ピン ATX12V1)  
ページ2, アイテム 3 を参照



このコネクタには CPU に Vcore 電源を供給できるように、ATX 12V プラグを備えたサワーサプライを接続する必要があることに注意してください。接続に問題があると、電源は正しく供給されません。



このマザーボードで 8-pin ATX 12V 電源コネクタが提供されたが、従来の 4-pin ATX 12V 電源でも動作できます。4-pin ATX 電源を使用する場合、電源を Pin 1 と Pin 5 とともに差し込んでください。

4-Pin ATX 12V 電源の取り付け



シリアルポートヘッダ  
(9ピン COM1)  
ページ2, アイテム 22 を参照

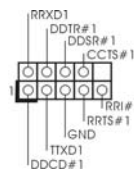

この COM1 ヘッダは、シリアルポートモジュールをサポートします。

HDMI\_SPDIF ヘッダ  
(2-ピン HDMI\_SPDIF1)  
ページ2, アイテム 23 を参照



HDMI\_SPDIF ヘッダは、SPDIF 音声出力を HDMI VGA カードに提供し、システムで HDMI デジタル TV / プロジェクタ / LCD デバイスに接続できるようにします。HDMI VGA カードの HDMI\_SPDIF コネクタを、このヘッダに接続してください。

## 2. BIOS 情報

BIOS セットアップユーティリティはマザーボードのフラッシュメモリに保存されています。コンピュータを起動させた後、POST(パワーオンセルフテスト)中に〈F2〉または〈Del〉を押し、BIOS セットアップユーティリティに入ってください。押さない場合、POST はテストルーチンが続けます。テストを実行した後に BIOS セットアップユーティリティに入りたい場合、POST 終了後〈Ctrl〉+〈Alt〉+〈Delete〉を押すか、ケースのリセットスイッチを押してシステムを再起動してください。BIOS セットアップユーティリティは、ユーザーフレンドリであることを目指しています。これはメニュー方式のプログラムです。スクロールさせることで様々なサブメニューを表示し、かつあらかじめ定義した選択肢から選択することが可能です。BIOS セットアップの詳細な情報については、サポート CD 内のユーザーズマニュアル (PDF ファイル) をご覧ください。

## 3. ソフトウェア サポート CD 情報

このマザーボードは Microsoft® Windows® 7 / 7 64-bit / Vista™ / Vista™ 64-bit / XP / XP 64-bit といった様々なマイクロソフト ウィンドウズ オペレーティングシステムをサポートします。マザーボードに付属しているサポート CD はマザーボードの特徴を有効にするために必要なドライバやユーティリティを含んでいます。サポート CD を使用するには、CDROM ドライブに CD を挿入してください。AUTORUN 機能が有効な場合、自動的にメインメニューが立ち上がります。AUTORUN 機能が無効な場合、サポート CD 内の BIN フォルダにある ASSETUP.EXE をダブルクリックすることにより、メインメニューが立ち上がります。

## 1. 主板简介

谢谢你采用了华擎 H61M-GE 主板，本主板由华擎严格制造，质量可靠，稳定性好，能够获得卓越的性能。本安装指南介绍了安装主板的步骤。更加详细的主板信息可参看驱动光盘的用户手册。



由于主板规格和 BIOS 软件将不断升级，本手册之相关内容变更恕不另行通知。请留意华擎网站上公布的升级版本。你也可以在华擎网站找到最新的显卡和 CPU 支持表。

华擎网址：<http://www.asrock.com>

如果您需要与此主板有关的技术支持，请参观我们的网站以了解您使用机种的规格信息。

[www.asrock.com/support/index.asp](http://www.asrock.com/support/index.asp)

### 1.1 包装盒内物品

华擎 H61M-GE 主板

(Micro ATX 规格：9.6 英寸 X 9.6 英寸，24.4 厘米 X 24.4 厘米)

华擎 H61M-GE 快速安装指南

华擎 H61M-GE 支持光盘

两条 Serial ATA(SATA) 数据线 (选配)

一块 I/O 挡板



#### **ASRock提醒您...**

为了在 Windows® 7 / 7 64-bit / Vista™ / Vista™ 64-bit 系统中取得更好的性能，建议在 BIOS 中将 Storage Configuration (存储配置) 选项设成 AHCI 模式。关于 BIOS 设置程序，请参见支持光盘中的 “User Manual” 以了解相详细信息。

## 1.2 主板规格

架构	<ul style="list-style-type: none"> <li>- Micro ATX 规格 :</li> <li>9.6 英寸 X 9.6 英寸 , 24.4 厘米 X 24.4 厘米</li> <li>- CPU 供电电路固态电容</li> </ul>
处理器	<ul style="list-style-type: none"> <li>- 支持第三代和二代 Intel® Core™ i7 / i5 / i3 处理器 (LGA1155 针脚)</li> <li>- 支持 Intel® Turbo Boost 2.0 技术</li> <li>- 支持 K- 系列解锁的 CPU</li> <li>- 支持 Hyper-Threading 超线程技术 (详见警告 1)</li> </ul>
芯片组	<ul style="list-style-type: none"> <li>- Intel® H61</li> <li>- 支持 Intel® 快速启动技术和 Intel® 智能连接技术</li> </ul>
系统内存	<ul style="list-style-type: none"> <li>- 支持双通道 DDR3 内存技术 (见警告 2)</li> <li>- 配备 4 个 DDR3 DIMM 插槽</li> <li>- 支持 DDR3 1600/1333/1066 non-ECC、un-buffered 内存 (Intel® Ivy Bridge CPU 支持 DDR3 1600, Intel® Sandy Bridge CPU 支持 DDR3 1333 )</li> <li>- 最高支持 16GB 系统容量 (见警告 3)</li> <li>- 通过 Intel® Ivy Bridge CPU 支持 Intel® Extreme Memory Profile(XMP)1.3/1.2</li> </ul>
扩展插槽	<ul style="list-style-type: none"> <li>- 1 x PCI Express 3.0 x16 插槽 (蓝色® x16 模式)</li> <li>* 使用 Intel® Ivy Bridge CPU 方可支持 PCIE 3.0。若使用 Intel® Sandy Bridge CPU, 仅支持 PCIE 2.0。</li> <li>- 1 x PCI Express x1 插槽</li> <li>- 2 x PCI 插槽</li> </ul>
板载显卡	<ul style="list-style-type: none"> <li>* 仅内置 GPU 的处理器可支持 Intel® HD Graphics 内置视觉特性与 VGA 输出。</li> <li>- 通过 Intel® Ivy Bridge CPU 支持 Intel® HD Graphics 内置视觉特性: Intel® Quick Sync Video 2.0、Intel® InTru™ 3D、Intel® Clear Video HD 技术、Intel® Insider™、Intel® HD Graphics 2500/4000</li> <li>- 通过 Intel® Sandy Bridge CPU 支持 Intel® HD Graphics 内置视觉特性: Intel® Quick Sync Video、Intel® InTru™ 3D、Intel® Clear Video HD 技术、Intel® HD Graphics 2000/3000、Intel® Advanced Vector Extensions(AVX)</li> <li>- Intel® Ivy Bridge CPU 支持 Pixel Shader 5.0、DirectX 11 技术。Intel® Sandy Bridge CPU 支持 Pixel Shader 4.1、DirectX 10.1 技术。</li> <li>- 通过 Intel® Ivy Bridge CPU 支持最大共享内存 1760MB。通过 Intel® Sandy Bridge CPU 支持最大共享内存 1759MB。(见警告 4)</li> </ul>

	<ul style="list-style-type: none"> <li>- 支持三个 VGA 输出选项 :D-Sub、DVI-D 和 HDMI (详见警告 5)</li> <li>- 支持 HDMI 1.4a, 最高分辨率达 1920x1200 @ 60Hz</li> <li>- 支持 DVI, 最高分辨率达 1920x1200 @ 60Hz</li> <li>- 支持 D-Sub, 最高分辨率达 2048x1536 @ 75Hz</li> <li>- 支持 HDMI, 可支持 Auto Lip Sync、Deep Color (12bpc)、xvYCC 与 HBR (高位速音频) (需配备兼容 HDMI 的显示器) (详见警告 6)</li> <li>- 通过 DVI 和 HDMI 接口支持 HDCP 功能</li> <li>- 通过 DVI 和 HDMI 接口可播放 10800 线蓝光光盘 (BD) / HD-DVD 光盘</li> </ul>
音效	<ul style="list-style-type: none"> <li>- 7.1 声道高保真音频 (Realtek ALC887 音频编解码器)</li> </ul>
板载 LAN 功能	<ul style="list-style-type: none"> <li>- PCIe x1 Gigabit LAN 10/100/1000 Mb/s</li> <li>- Atheros® AR8151</li> <li>- 支持网路唤醒 (Wake-On-LAN)</li> <li>- 支持 PXE</li> </ul>
Rear Panel I/O (后面板输入/输出接口)	<p>I/O 界面</p> <ul style="list-style-type: none"> <li>- 1 个 PS/2 键盘接口</li> <li>- 1 个 D-Sub 接口</li> <li>- 1 个 DVI-D 接口</li> <li>- 1 个 HDMI 接口</li> <li>- 1 个光纤 SPDIF 输出接口</li> <li>- 6 个可直接使用的 USB 2.0 接口</li> <li>- 1 个 RJ-45 局域网接口与 LED 指示灯 (ACT/LINK LED 和 SPEED LED)</li> <li>- 高保真音频插孔: 后置喇叭 / 中置喇叭 / 低音喇叭 / 音频输入 / 前置喇叭 / 麦克风 (见警告 7)</li> </ul>
连接头	<ul style="list-style-type: none"> <li>- 4 x SATA2 3.0Gb/s 连接头, 支持 NCQ, AHCI 和热插拔功能</li> <li>- 1 x 红外线模块接头</li> <li>- 1 x 消费类红外线模块接头</li> <li>- 1 x 打印机端口接针</li> <li>- 1 x 串行接口</li> <li>- 1 x HDMI_SPDIF 接头</li> <li>- CPU/ 机箱 / 电源风扇接头</li> <li>- 24 针 ATX 电源接头</li> <li>- 8 针 12V 电源接头</li> <li>- 前置音频面板接头</li> <li>- 2 x USB 2.0 接口 (可支持 4 个额外的 USB 2.0 接口)</li> </ul>
BIOS	<ul style="list-style-type: none"> <li>- 32Mb AMI BIOS</li> <li>- AMI UEFI Legal BIOS, 支持 GUI</li> </ul>

	<ul style="list-style-type: none"> <li>- 支持即插即用 (Plug and Play, PnP)</li> <li>- ACPI 1.1 电源管理</li> <li>- 支持唤醒功能</li> <li>- 支持 jumperfree 免跳线模式</li> <li>- IGPU、DRAM、PCH、CPU PLL、VTT、VCCSA 电压多功能调节器</li> </ul>
支持光盘	- 驱动程序, 工具软件, 杀毒软件 (测试版本), CyberLink MediaEspresso 6.5 试用版, 华擎 MAGIX 多媒体套件 - OEM
独家功能	<ul style="list-style-type: none"> <li>- ASRock Extreme Tuning Utility (AXTU) (详见警告 8)</li> <li>- 华擎即时开机功能</li> <li>- 华擎 Instant Flash (见警告 9)</li> <li>- 华擎 APP Charger (见警告 10)</li> <li>- 华擎 SmartView (见警告 11)</li> <li>- 华擎 XFast USB (见警告 12)</li> <li>- 华擎 XFast LAN (见警告 13)</li> <li>- 华擎 XFast RAM (见警告 14)</li> <li>- Hybrid Booster (安心超频技术): <ul style="list-style-type: none"> <li>- ASRock U-COP (见警告 15)</li> <li>- Boot Failure Guard (B.F.G., 启动失败恢复技术)</li> </ul> </li> <li>- 组合散热器选项 (C.C.O.) (见警告 16)</li> <li>- 晚安指示灯</li> </ul>
硬件监控器	<ul style="list-style-type: none"> <li>- CPU 温度侦测</li> <li>- 主板温度侦测</li> <li>- CPU/ 机箱 / 电源风扇转速计</li> <li>- CPU/ 机箱静音风扇 (允许根据 CPU 温度自动调整机箱风扇速度)</li> <li>- CPU/ 机箱风扇多速控制</li> <li>- 电压范围: +12V, +5V, +3.3V, 核心电压</li> </ul>
操作系统	- Microsoft® Windows® 7/7 64 位元 / Vista™ / Vista™ 64 位元 / XP/XP 64 位元适用于此主板
认证	<ul style="list-style-type: none"> <li>- FCC, CE, WHQL</li> <li>- 支持 ErP/EuP (需要同时使用支持 ErP/EuP 的电源供应器) (见警告 17)</li> </ul>

\* 请参阅华擎网站了解详细的产品信息: <http://www.asrock.com>

#### 警告

请了解超频具有不可避免的风险, 这些超频包括调节 BIOS 设置、运用异步超频技术或使用第三方超频工具。超频可能会影响您的系统稳定性, 甚至会导致系统组件和设备的损坏。这种风险和代价须由您自己承担, 我们对超频可能导致的损坏不承担责任。

简体中文

## 警告!

- 1、关于“Hyper-Threading Technology”（超线程技术）的设置，请参考 CD 光盘中的“User Manual”（用户手册，英文版）第 43 页。
- 2、这款主板支援双通道内存技术。在您实现双通道内存技术之前，为能正确安装，请确认您已经阅读了第 14 页的内存模组安装指南。
- 3、由于操作系统的限制，在 Windows® 7 / Vista™ / XP 下，供系统使用的实际内存容量可能小于 4GB。对于 Windows® 操作系统搭配 64 位元 CPU 来说，不会存在这样的限制。您可以通过华擎 XFast RAM 来利用 Windows® 无法使用的内存。
- 4、最大共享内存大小由芯片组厂商定义并且可以更改。请查阅 Intel® 网站了解最新资讯。
- 5、您只能从三种显示器中选择两种使用。D-Sub、DVI-D 与 HDMI 显示器不能同时使用。此外，使用 DVI 转 HDMI 转接器，可使 DVI-D 端口具备与 HDMI 端口一样的功能。
- 6、只有 Windows® 7 64 位元 /7 可支持 xvYCC 与 Deep Color。只有当显示器在 EDID 中支持 12bpc 时，Deep Color 模式才会被开启。只有 Windows® 7 64 位元 /7/Vista™ 64 位元 /Vista™ 支持 HBR。
- 7、在麦克风输入方面，这款主板支持立体声和单声道这两种模式。在音频输出方面，这款主板支持 2 声道、4 声道、6 声道以及 8 声道模式。请查阅第 3 页的表格了解正确的连接方式。
- 8、ASRock Extreme Tuning Utility (AXTU) 是一个多合一的工具，可在用户友好的界面中微调不同的系统功能，包括硬件监控、风扇控制、超频、OC DNA 和 IES。在 Hardware Monitor（硬件监控）中，显示系统的主要参数。在 Fan Control（风扇控制）中，显示风扇速度和温度，以便您进行调整。在 Overclocking（超频）中，您可以对 CPU 进行超频，以优化系统性能。在 OC DNA 中，您可以将自己的 OC 设置保存为配置文件，并与您的朋友共享。您的朋友可以将您的 OC 配置文件加载他们的系统中，从而得到相同的 OC 设置。在 IES（智能节能）中，电压调节器可以在 CPU 核心空闲时减少输出相位数，以提高效率且不影响运算性能。关于 ASRock Extreme Tuning Utility (AXTU) 的操作步骤，请访问我们的网站。  
华擎网站：<http://www.asrock.com>
- 9、华擎 Instant Flash 是一个内建于 Flash ROM 的 BIOS 更新工具程序。这个方便的 BIOS 更新工具可让您无需进入操作系统（如 MS-DOS 或 Windows®）即可进行 BIOS 的更新。在系统开机自检过程中按下 <F6> 键或在 BIOS 设置菜单中按下 <F2> 键即可进入华擎 Instant Flash 工具程序。启动这一程序后，只需把新的 BIOS 文件保存在 U 盘、软盘或硬盘中，轻松点击鼠标就能完成 BIOS 的更新，而不再需要准备额外的软盘或其他复杂的更新程序。请注意：U 盘或硬盘必须使用 FAT32/64 文件系统。







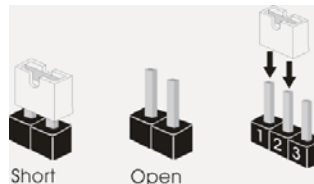

- 10、若您想要更快速、更自由地为您的苹果设备，如 iPhone/iPad/iPod touch 充电，华擎为您提供了一个绝妙的解决方案 – 华擎 APP Charger。只需安装 APP Charger 驱动程序，用电脑为 iPhone 充电最多可比以往快 40%。华擎 APP Charger 允许您同时为多部苹果设备快速充电，甚至可以在电脑进入待机 (S1)、挂起至内存 (S3)、休眠 (S4) 或关机 (S5) 模式下持续为设备充电。只需安装了 APP Charger 驱动程序，您立刻就能拥有非凡的充电体验。
- 11、SmartView 是 Internet 浏览器的一项新功能，它作为 IE 的智能起始页面，在一个增强的视图中提供您经常访问的网站、您的浏览历史记录、您的 Facebook 朋友、以及您的实时新闻来源，可为您提供更具个性化的 Internet 体验。华擎主板专门配备 SmartView 实用程序，可帮助您随时与朋友保持联系。为使用 SmartView 功能，请确保您操作系统的版本是 Windows® 7 / 7 64 位元 / Vista™ / Vista™ 64 位元，浏览器的版本是 IE8。华擎网站：<http://www.asrock.com/Feature/SmartView/index.asp>
- 12、华擎 XFast USB 可以提升 USB 存储设备性能。性能可能因设备特性不同而存在差异。
- 13、华擎 XFast LAN 可提供更快的网络访问，包括以下诸多好处。网络应用程序优先级：您可以设置理想的应用程序优先级，并可以添加新程序。游戏更少延迟：将在线游戏设置为较高的优先级，可降低游戏中的延迟。流量定形：您可以在观看 Youtube 高清视频的同时进行文件下载。实时分析您的数据：通过状态窗口，您可以清楚地看到目前正在传输的是哪个数据流。
- 14、华擎 XFast RAM 是 ASRock Extreme Tuning Utility (AXTU) 中加入的一项新功能。它能充分利用 Windows® 操作系统 32-bit CPU 无法使用的内存空间。华擎 XFast RAM 可缩短之前访问过的网站的加载时间，从而加快网络冲浪速度。此外，它还能提升 Adobe Photoshop 运行的速度高达五倍之多。华擎 XFast RAM 的另一项优势是它能减少访问 SSD 或 HDD 的频次，从而延长它们的使用寿命。
- 15、当检测到 CPU 过热问题时，系统会自动关机。在您重新启动系统之前，请检查主板上的 CPU 风扇是否正常运转并拔出电源线，然后再将它插回。为了提高散热性，在安装 PC 系统时请在 CPU 和散热器之间涂一层导热胶。
- 16、组合散热器选项 (C.C.O.) 提供灵活的选项，让您可使用三种不同的 CPU 散热器类型，分别是 LGA775、LGA1155 与 LGA1156。请注意：并非所有的 775 和 1156 CPU 风扇都支持此功能。
- 17、EuP, 全称 Energy Using Product (能耗产品)，是欧盟用来定义完整系统耗电量的规定。根据 EuP 的规定，一个完整系统在关机模式下的交流电总消耗必须在 1.00W 以下。为满足 EuP 标准，您需要同时具备支持 EuP 的主板和支 持 EuP 的电源供应器。根据 Intel® 的建议，支持 EuP 的电源供应器必须满足在 100mA 电流消耗时，5Vsb 电源效率高于 50%。有关支持 EuP 的电源供应器选择方面的更多细节，我们建议您咨询电源供应器的制作商。

### 1.3 跳线设置

插图所示的就是设置跳线的方法。当跳线帽放置在针脚上时，这个跳线就是“短接”。如果针脚上没有放置跳线帽，这个跳线就是“开路”。插图显示了一个3针脚的跳线，当跳线帽放置在针脚1和针脚2之间时就是“短接”。



接脚	设定				
清除 CMOS (CLR_CMOS1, 3 针脚跳线) (见第 2 页第 20 项)	<table border="0"><tr><td style="text-align: center;"><b>1_2</b> </td><td style="text-align: center;"><b>2_3</b> </td></tr><tr><td style="text-align: center;">默认设置</td><td style="text-align: center;">清除 CMOS</td></tr></table>	<b>1_2</b> 	<b>2_3</b> 	默认设置	清除 CMOS
<b>1_2</b> 	<b>2_3</b> 				
默认设置	清除 CMOS				

注意：CLR\_CMOS1 允许您清除 CMOS 中的数据。如要清除并将系统参数恢复至默认设置，请关闭计算机，然后从电源插座上拔掉电源线。等待 15 秒后，使用跳线帽将 CLR\_CMOS1 上的插针 2 和插针 3 短接 5 秒。但是，请勿在更新 BIOS 后立即清除 CMOS。如果需要在更新 BIOS 后立即清除 CMOS，必须在执行 CMOS 清除操作之前，先启动然后关闭系统。请注意，只有取出 CMOS 电池、密码、日期、时间、用户默认配置文件、1394 GUID 和 MAC 地址才会被清除。

## 1.4 板载接头和接口



板载接头和接口不是跳线。切勿将跳线帽放置在这些接头和接口上。将跳线帽放置在接头和接口上将会导致主板的永久性损坏!

### Serial ATAII 接口

(SATA2\_0: 见第 2 页第 11 项)

(SATA2\_1: 见第 2 页第 13 项)

(SATA2\_2: 见第 2 页第 9 项)

(SATA2\_3: 见第 2 页第 14 项)

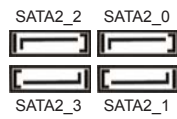

这里有四组 Serial ATAII (SATAII) 接口支持 Serial (SATA) 数据线作为内部储存设置。目前 SATAII 界面理论上可提供高达 3.0Gb/s 的数据传输速率。

### Serial ATA (SATA) 数据线 (选配)



SATA 数据线的任意一端均可连接 SATA/SATAII 硬盘或者主板上的 SATAII 接口。

### USB 2.0 扩展接头

(9 针 USB6\_7)

(见第 2 页第 17 项)

(9 针 USB8\_9)

(见第 2 页第 15 项)

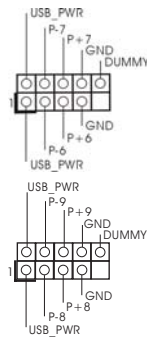

除了位于 I/O 面板的六个默认 USB 2.0 接口之外, 这款主板有两组 USB 2.0 接头。这组 USB 2.0 接头可以支持两个 USB 2.0 接口。

### 红外线模块接头

(5 针 IR1)

(见第 2 页第 19 项)

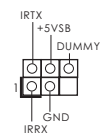

这个接头支持一个选配的无线发送和接收红外线的模块。

### 消费类红外线模块接头

(4 针 CIR1)

(见第 2 页第 16 项)

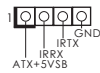

此接口可以连接遥控器。

打印机端口接口  
(25 针 LPT1)  
(见第 2 页第 21 项)

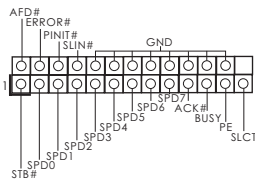

这是一个连接打印机端口的接口，方便您连接打印机设备。

前置音频面板接头  
(9 针 HD\_AUDIO1)  
(见第 2 页第 24 项)

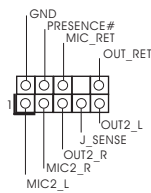

可以方便连接音频设备。



- 高保真音频 (High Definition Audio, HDA) 支持智能音频接口检测功能 (Jack Sensing)，但是机箱面板的连线必须支持 HDA 才能正常使用。请按我们提供的手册和机箱手册上的使用说明安装您的系统。
- 如果您使用 AC' 97 音频面板，请按照下面的步骤将它安装到前面板音频接针：
  - 将 Mic\_IN(MIC) 连接到 MIC2\_L。
  - 将 Audio\_R(RIN) 连接到 OUT2\_R，将 Audio\_L(LIN) 连接到 OUT2\_L。
  - 将 Ground(GND) 连接到 Ground(GND)。
  - MIC\_RET 和 OUT\_RET 仅用于 HD 音频面板。您不必将它们连接到 AC' 97 音频面板。
  - 开启前置麦克风。  
在 Windows® XP / XP 64 位元操作系统中：  
选择” Mixer”。选择” Recorder”。接著点击” FrontMic”。  
在 Windows® 7 / 7 64 位元 / Vista™ / Vista™ 64 位元操作系统中：  
在 Realtek 控制面板中点击” FrontMic”。调节” Recording Volume”。

系统面板接头  
(9 针 PANEL1)  
(见第 2 页第 18 项)

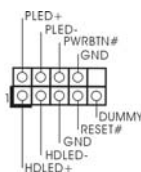

这个接头提供数个系统前面板功能。



根据下面的针脚说明连接机箱上的电源开关、重启按钮与系统状态指示灯到这个排针。根据之前请注意针脚的正负极。

- PWRBTN (电源开关)：  
连接机箱前面板的电源开关。您可以设置用电源键关闭系统的方式。
- RESET (重启开关)：  
连接机箱前面板的重启开关。当电脑死机且无法正常重新启动时，可按下重启开关重新启动电脑。

PLED(系统电源指示灯):

连接机箱前面板的电源状态指示灯。当系统运行时,此指示灯亮起。当系统处于 S1 待机模式时,此指示灯保持闪烁。当系统处于 S3/S4 待机模式或关机 (S5) 模式时,此指示灯熄灭。

HD LED(硬盘活动指示灯):

连接机箱前面板的硬盘动作指示灯。当硬盘正在读取或写入数据时,此指示灯亮起。

前面板设计因机箱不同而有差异。前面板模块一般由电源开关、重启开关、电源指示灯、硬盘动作指示灯、喇叭等构成。将您的机箱前面板连接到此排针时,请确认连接线与针脚上的说明相对应。

#### 机箱喇叭接头

(4 针 SPEAKER1)  
(见第 2 页第 7 项)

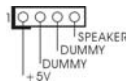

请将机箱喇叭连接到这个接头。

#### 机箱, 电源风扇接头

(4 针 CHA\_FAN1)  
(见第 2 页第 12 项)



请将风扇连接线接到这个接头, 并让黑线与接地的针脚相接。

(3 针 PWR\_FAN1)  
(见第 2 页第 28 项)



#### CPU 风扇接头

(4 针 CPU\_FAN1)  
(见第 2 页第 1 项)

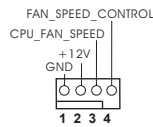

请将 CPU 风扇连接线接到这个接头, 并让黑线与接地的针脚相接。



虽然此主板支持 4-Pin CPU 风扇 (Quiet Fan, 静音风扇), 但是没有调速功能的 3-Pin CPU 风扇仍然可以在此主板上正常运行。如果您打算将 3-Pin CPU 风扇连接到此主板的 CPU 风扇接口, 请将它连接到 Pin 1-3。

Pin 1-3 连接 ←  
3-Pin 风扇的安装



#### ATX 电源接头

(24 针 ATXPWR1)  
(见第 2 页第 6 项)

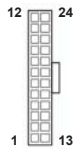

请将 ATX 电源供应器连接到这个接头。

简体中文



虽然此主板提供 24-pin ATX 电源接口，但是您仍然可以使用传统的 20-pin ATX 电源。为了使用 20-pin ATX 电源，请顺著 Pin 1 和 Pin 13 插上电源接头。

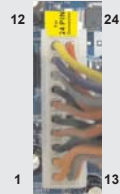

20-Pin ATX 电源安装说明

### ATX 12V 接头

(8 针 ATX12V1)  
(见第 2 页第 3 项)



请将一个 ATX 12V 电源供应器接到这个接头。



虽然此主板提供 8-pin ATX 12V 电源接口，但是您仍然可以使用传统的 4-pin ATX 12V 电源。为了使用 4-pin ATX 12V 电源，请顺著 Pin 1 和 Pin 5 插上电源接头。

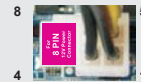

4-Pin ATX 12V 电源安装说明

### 串行接口连接器

(9 针 COM1)  
(见第 2 页第 22 项)

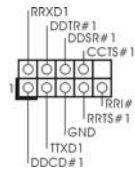

这个 COM1 端口支持一个串行接口的外设。

### HDMI\_SPDIF 接头

(2 针 HDMI\_SPDIF1)  
(见第 2 页第 23 项)



HDMI\_SPDIF 接头，提供 SPDIF 音频输出至 HDMI 显卡，支持将电脑连接至带 HDMI 的数字电视 / 投影机 / 液晶显示器等设备。请将 HDMI 显卡的 HDMI\_SPDIF 接口连接到这个接头。

---

## 2. BIOS 信息

主板上的 Flash Memory 存储了 BIOS 设置程序。请再启动电脑进行开机自检 (POST) 时按下 <F2> 或 <Del> 键进入 BIOS 设置程序；此外，你也可以让开机自检 (POST) 进行常规检验。如果你需要在开机自检 (POST) 之后进入 BIOS 设置程序，请按下 <Ctrl>+<Alt>+<Delete> 键重新启动电脑，或者按下系统面板上的重启按钮。有关 BIOS 设置的详细信息，请查阅随机支持光盘里的用户手册 (PDF 文件)。

## 3. 支持光盘信息

本主板支持各种微软视窗操作系统：Microsoft® Windows® 7/7 64 位元 / Vista™ / Vista™ 64 位元 / XP/XP 64 位元。主板随机支持光盘包含各种有助于提高主板效能的必要驱动和实用程序。请将随机支持光盘放入光驱里，如果电脑的“自动运行”功能已启用，屏幕将会自动显示主菜单。如果主菜单不能自动显示，请查找支持光盘内 BIN 文件夹下的“ASSETUP.EXE”，并双击它，即可调出主菜单。

### 电子信息产品污染控制标示

依据中国发布的「电子信息产品污染控制管理办法」及 SJ/T 11364-2006「电子信息产品污染控制标示要求」，电子信息产品应进行标示，藉以向消费者揭露产品中含有的有毒有害物质或元素不致发生外泄或突变从而对环境造成污染或对人身、财产造成严重损害的期限。依上述规定，您可于本产品之印刷电路板上看见图一之标示。图一中之数字为产品之环保使用期限。由此可知此主板之环保使用期限为 10 年。



图一

### 有毒有害物质或元素的名称及含量说明

若您欲了解此产品的有毒有害物质或元素的名称及含量说明，请参照以下表格及说明。

部件名称	有害物质或元素					
	铅 (Pb)	镉 (Cd)	汞 (Hg)	六价铬 (Cr(VI))	多溴联苯 (PBB)	多溴二苯醚 (PBDE)
印刷电路板及电子组件	X	O	O	O	O	O
外部信号连接头及线材	X	O	O	O	O	O

O: 表示该有毒有害物质在该部件所有均质材料中的含量均在 SJ/T 11363-2006 标准规定的限量要求以下。

X: 表示该有毒有害物质至少在该部件的某一均质材料中的含量超出 SJ/T 11363-2006 标准规定的限量要求，然该部件仍符合欧盟指令 2002/95/EC 的规范。

备注：此产品所标示之环保使用年限，系指在一般正常使用状况下。



---

## 1. 主機板簡介

謝謝你採用了華擎 H61M-GE 主機板，本主機板由華擎嚴格製造，品質可靠，穩定性好，能夠獲得卓越的性能。此快速安裝指南包括了主機板介紹和分步驟安裝指導。您可以查看支持光碟裡的使用手冊了解更詳細的資料。



由於主機板規格和 BIOS 軟體將不斷更新，本手冊之相關內容變更恕不另行通知。請留意華擎網站上公布的更新版本。你也可以在華擎網站找到最新的顯示卡和 CPU 支援列表。

華擎網址：<http://www.asrock.com>

如果您需要與此主機板有關的技術支援，請參觀我們的網站以了解您使用機種的規格訊息。

[www.asrock.com/support/index.asp](http://www.asrock.com/support/index.asp)

### 1.1 包裝盒內物品

華擎 H61M-GE 主機板

(Micro ATX 規格：9.6 英吋 x 9.6 英吋，24.4 公分 x 24.4 公分)

華擎 H61M-GE 快速安裝指南

華擎 H61M-GE 支援光碟

兩條 Serial ATA(SATA) 數據線 (選配)

一塊 I/O 擋板



**ASRock提醒您...**

若要在Windows® 7 / 7 64位元 / Vista™ / Vista™ 64位元中發揮更好的效能，建議您將儲存裝置組態中的BIOS選項設為AHCI模式。有關BIOS設定的詳細資訊，請參閱支援光碟中的「使用者手冊」。

## 1.2 主機板規格

架構	<ul style="list-style-type: none"> <li>- Micro ATX 規格： 9.6 英吋 x 9.6 英吋，24.4 公分 x 24.4 公分</li> <li>- CPU 供電電路固態電容</li> </ul>
處理器	<ul style="list-style-type: none"> <li>- 支援第三代和二代 Intel® Core™ i7 / i5 / i3 處理器 (LGA1155 腳位)</li> <li>- 支援 Intel® Turbo Boost 2.0 技術</li> <li>- 支援 K 系列解除鎖定 CPU</li> <li>- 支援 Hyper-Threading 技術 (詳見警告 1)</li> </ul>
晶片組	<ul style="list-style-type: none"> <li>- Intel® H61</li> <li>- 支援 Intel® 快速啟動技術和智能連接技術</li> </ul>
系統記憶體	<ul style="list-style-type: none"> <li>- 支援雙通道 DDR3 記憶體技術 (見警告 2)</li> <li>- 4 個 DDR3 DIMM 插槽</li> <li>- 支援 DDR3 1600/1333/1066 non-ECC、un-buffered 記憶體 (Intel® Ivy Bridge CPU 支援 DDR3 1600，Intel® Sandy Bridge CPU 支援 DDR3 1333)</li> <li>- 最高支援 16GB 系統容量 (見警告 3)</li> <li>- 透過 Intel® Ivy Bridge CPU 支援 Intel® Extreme Memory Profile(XMP)1.3/1.2</li> </ul>
擴充插槽	<ul style="list-style-type: none"> <li>- 1 x PCI Express 3.0 x16 插槽 (藍色 @ x16 模式)</li> <li>* PCIe 3.0 僅適用 Intel® Ivy Bridge CPU。Intel® Sandy Bridge CPU 僅支援 PCIe 2.0。</li> <li>- 1 x PCI Express x1 插槽</li> <li>- 2 x PCI 插槽</li> </ul>
內建顯示	<ul style="list-style-type: none"> <li>* 只有整合 GPU 的處理器才支援 Intel® HD Graphics 內建視覺技術 (Built-in Visuals) 與 VGA 輸出。</li> <li>- 透過 Intel® Ivy Bridge CPU 支援 Intel® HD Graphics 內建視覺技術 (Built-in Visuals)：Intel® Quick Sync Video 2.0、Intel® InTru™ 3D、Intel® Clear Video HD Technology、Intel® Insider™、Intel® HD Graphics 2500/4000</li> <li>- 透過 Intel® Sandy Bridge CPU 支援 Intel® HD Graphics 內建視覺技術 (Built-in Visuals)：Intel® Quick Sync Video、Intel® InTru™ 3D、Intel® Clear Video HD Technology、Intel® HD Graphics 2000/3000、Intel® Advanced Vector Extensions (AVX)</li> <li>- Intel® Ivy Bridge CPU 支援 Pixel Shader 5.0、DirectX 11 技術。Intel® Sandy Bridge CPU 支援 Pixel Shader 4.1、DirectX 10.1 技術。</li> <li>- 透過 Intel® Ivy Bridge CPU 支援最大共享記憶體 1760MB。</li> </ul>

	<p>透過 Intel® Sandy Bridge CPU 支援最大共享記憶體 1759MB。(見警告 4)</p> <ul style="list-style-type: none"> <li>- 支援三個 VGA 輸出選項 :D-Sub、DVI-D 和 HDMI (詳見警告 5)</li> <li>- 支援 HDMI 1.4a, 最高解析度達 1920x1200 @ 60Hz</li> <li>- 支援 DVI, 最高解析度達 1920x1200 @ 60Hz</li> <li>- 支援 D-Sub, 最高解析度達 2048x1536 @ 75Hz</li> <li>- 支援 HDMI, 可支援 Auto Lip Sync、Deep Color (12bpc)、xvCC 與 HBR(高位元率音效)(需具備相容 HDMI 的銀幕) (詳見警告 6)</li> <li>- DVI 和 HDMI 接口支援 HDCP 功能</li> <li>- DVI 和 HDMI 接口可播放 1080p 藍光光碟 (BD) / HD-DVD 光碟</li> </ul>
音效	<ul style="list-style-type: none"> <li>- 7.1 聲道高清晰音效 (Realtek ALC887 音效編解碼器)</li> </ul>
網路功能	<ul style="list-style-type: none"> <li>- PCIe x1 Gigabit LAN 10/100/1000 Mb/s</li> <li>- Atheros® AR8151</li> <li>- 支援網路喚醒 (Wake-On-LAN)</li> <li>- 支援 PXE</li> </ul>
Rear Panel I/O (後背板輸入 / 輸出接口)	<p>I/O 界面</p> <ul style="list-style-type: none"> <li>- 1 個 PS/2 鍵盤接口</li> <li>- 1 個 D-Sub 接口</li> <li>- 1 個 DVI-D 接口</li> <li>- 1 個 HDMI 接口</li> <li>- 1 個光纖 SPDIF 輸出接口</li> <li>- 6 個可直接使用的 USB 2.0 接口</li> <li>- 1 個 RJ-45 區域網接口與 LED 指示燈 (ACT/LINK LED 和 SPEED LED)</li> <li>- 高清晰音效插孔：後置喇叭 / 中置喇叭 / 低音喇叭 / 音效輸入 / 前置喇叭 / 麥克風 (見警告 7)</li> </ul>
接頭	<ul style="list-style-type: none"> <li>- 4 x SATA2 3.0Gb/s 接頭, 支援 NCQ, AHCI 和熱插拔功能</li> <li>- 1 x 紅外線模組接頭</li> <li>- 1 x 消費性紅外線模組插座</li> <li>- 1 x 印表機接針</li> <li>- 1 x 序列埠</li> <li>- 1 x HDMI SPDIF 接頭</li> <li>- CPU / 機箱 / 電源風扇接頭</li> <li>- 24 針 ATX 電源接頭</li> <li>- 8 針 12V 電源接頭</li> <li>- 前置音效接頭</li> <li>- 2 x USB 2.0 接頭 (可支援 4 個額外的 USB 2.0 接口)</li> </ul>
BIOS	<ul style="list-style-type: none"> <li>- 32Mb AMI BIOS</li> <li>- AMI UEFI Legal BIOS (支援 GUI)</li> <li>- 支援即插即用 (Plug and Play, PnP)</li> </ul>

	<ul style="list-style-type: none"> <li>- ACPI 1.1 電源管理</li> <li>- 支援喚醒功能</li> <li>- 支援 jumperfree 免跳線模式</li> <li>- IGPU、DRAM、PCH、CPU PLL、VTT、VCCSA 電壓多功能調節</li> </ul>
支援光碟	<ul style="list-style-type: none"> <li>- 驅動程式, 工具軟體, 防毒軟體 (試用版本), CyberLink MediaEspresso 6.5 試用版, 華擎 MAGIX 多媒體套餐 - OEM</li> </ul>
獨家功能	<ul style="list-style-type: none"> <li>- ASRock Extreme Tuning Utility (AXTU) (詳見警告 8)</li> <li>- 華擎即時開機功能</li> <li>- 華擎 Instant Flash (見警告 9)</li> <li>- 華擎 APP Charger (見警告 10)</li> <li>- 華擎 SmartView (見警告 11)</li> <li>- 華擎 XFast USB (見警告 12)</li> <li>- 華擎 XFast LAN (見警告 13)</li> <li>- 華擎 XFast RAM (見警告 14)</li> <li>- Hybrid Booster(安心超頻技術): <ul style="list-style-type: none"> <li>- ASRock U-COP (見警告 15)</li> <li>- Boot Failure Guard (B.F.G., 啟動失敗恢復技術)</li> </ul> </li> <li>- 組合散熱片選項 (C.C.O.) (見警告 16)</li> <li>- 晚安 LED 指示燈</li> </ul>
硬體監控	<ul style="list-style-type: none"> <li>- CPU 溫度偵測</li> <li>- 主機板溫度偵測</li> <li>- CPU/ 機箱 / 電源風扇轉速計</li> <li>- CPU/ 機箱靜音風扇 (可透過 CPU 溫度自動調節機箱的風扇速度)</li> <li>- CPU/ 機箱風扇多速控制</li> <li>- 電壓範圍: +12V, +5V, +3.3V, 核心電壓</li> </ul>
操作系統	<ul style="list-style-type: none"> <li>- Microsoft® Windows® 7/7 64 位元 / Vista™/Vista™ 64 位元 / XP/XP 64 位元</li> </ul>
認證	<ul style="list-style-type: none"> <li>- FCC, CE, WHQL</li> <li>- 支援 ErP/EuP (需要同時使用支援 ErP/EuP 的電源供應器) (見警告 17)</li> </ul>

\* 請參閱華擎網站了解詳細的產品訊息: <http://www.asrock.com>

**警告**

請了解超頻具有不可避免的風險, 這些超頻包括調節 BIOS 設置、運用非同步超頻技術或使用第三方超頻工具。超頻可能會影響您的系統穩定性, 甚至會導致系統組件和設備的損壞。這種風險和代價須由您自己承擔, 我們對超頻可能導致的損壞不承擔責任。

## 警告！

- 1、關於“Hyper-Threading Technology”的設置，請參考 CD 光碟中的“User Manual”（使用手冊，英文版）第 43 頁。
- 2、此款主機板支援雙通道記憶體技術。在您使用雙通道記憶體技術之前，為能正確安裝，請確認您已經閱讀了第 14 頁的記憶體安裝指南。
- 3、由於作業系統的限制，在 Windows® 7 / Vista™ / XP 下，供系統使用的實際記憶體容量可能小於 4GB。對於 Windows® 作業系統搭配 64 位元 CPU 來說，不會存在這樣的限制。您可以透過華擎 XFast RAM 來利用 Windows® 無法使用的記憶體。
- 4、最大共享記憶體大小由晶片組廠商定義並且可能更改。請查閱 Intel® 網站了解最新訊息。
- 5、您只能從三種銀幕中選擇兩種使用。D-Sub、DVI-D 與 HDMI 銀幕不能同時使用。此外，使用 DVI 轉 HDMI 轉接頭，可使 DVI-D 接口具有與 HDMI 接口一樣的功能。
- 6、只有 Windows® 7 64 位元 / 7 可支持 xvYCC 與 Deep Color。只有當銀幕在 EDID 中支援 12bpc 時，Deep Color 模式才會被開啟。只有 Windows® 7 64 位元 / 7 / Vista™ 64 位元 / Vista™ 支援 HBR。
- 7、在麥克風輸入方面，此款主機板支援立體聲和單聲道這兩種模式。在音效輸出方面，此款主機板支援 2 聲道、4 聲道、6 聲道以及 8 聲道模式。請參閱第 3 頁的表格瞭解正確的連接方式。
- 8、ASRock Extreme Tuning Utility (AXTU) 是一款多合一的工具，易於操作的使用者介面便於微調不同的系統功能（例如：Hardware Monitor、Fan Control、Overclocking、OC DNA 及 IES）。Hardware Monitor 可顯示系統的主要讀數；Fan Control 可顯示並可供您調整風扇速度及溫度；Overclocking 可供您進行 CPU 超頻以獲得最佳系統效能。透過 OC DNA，您可將自己的 OC 設定另存為設定檔並與朋友分享，您的朋友可將此 OC 設定檔上傳至自己的系統中，以取得相同的 OC 設定。透過 IES (Intelligent Energy Saver)，當 CPU 處於閒置狀態時，電壓調整器能降低輸出相位數量以改善效率，並可兼顧運算效能。有關 ASRock Extreme Tuning Utility (AXTU) 的操作程序說明，請造訪 ASRock 網站。  
華擎網站：<http://www.asrock.com>
- 9、華擎 Instant Flash 是一個內建於 Flash ROM 的 BIOS 更新工具程式。這個方便的 BIOS 更新工具可讓您無需進入操作系統（如 MS-DOS 或 Windows®）即可進行 BIOS 的更新。在系統開機自檢過程中按下 <F6> 鍵或在 BIOS 設置菜單中按下 <F2> 鍵即可進入華擎 Instant Flash 工具程式。啟動這一程式後，只需把新的 BIOS 文件保存在隨身碟、磁盤或硬碟中，輕鬆點選滑鼠就能完成 BIOS 的更新，而不再需要準備額外的磁碟片或其他複雜的更新程式。請注意：隨身碟或硬碟必須使用 FAT32/64 文件系統。
- 10、若您想要更快速、更自由地為您的蘋果設備，如 iPhone/iPad/iPod touch 充電，華擎為您提供了一個絕妙的解決方案 - 華擎 APP Charger。只需安裝 APP Charger 驅動程式，用電腦為 iPhone 充電最多可比以往快 40%。華擎 APP Charger 讓您可以同時為多部蘋果設備快速充電，甚至可以在電腦進入待命 (S1)、待命 (S3)、休眠 (S4) 或關機 (S5) 模式下持續為設備充電。只需安裝了 APP Charger 驅動程式，您立刻就能擁有非凡的充電體驗。

- 11、SmartView 是網際網路瀏覽器的新功能，也是 IE 的起始頁面，其中結合了您最常瀏覽的網站、您的記錄、Facebook 朋友和即時新聞摘要，並全數整合在一個更好的檢視中，以提供更貼近您個人使用習慣的網際網路功能。ASRock 主機板獨家配備 SmartView 公用程式，協助您隨時隨地與朋友保持聯繫。若要使用 SmartView 功能，請確定您所使用的作業系統版本為 Windows® 7 / 7 64 位元 / Vista™ / Vista™ 64 位元，而且您的瀏覽器版本是 IE8。ASRock 網站：<http://www.asrock.com/Feature/SmartView/index.asp>
- 12、華擎 XFast USB 可提升 USB 儲存裝置的效能（效能可能須視裝置特性而定）。
- 13、華擎 XFast LAN 可提供更快的互聯網連接，包含以下諸多優勢。局域網優先應用：您可以設置理想的優先應用程式，並可以添加新程式。減少遊戲延遲：在設置優先級更高的網路遊戲時，可降低遊戲中的延遲。流量定形：您可以在觀看 Youtube 高解析影片的同時還進行文件下載。及時分析您的數據：透過狀態窗口，您可以清楚地看到目前正在傳輸的是哪個數據流。
- 14、華擎 XFast RAM 是 ASRock Extreme Tuning Utility (AXTU) 中加入的一項新功能。它能充分利用 Windows® 操作系統 32-bit CPU 無法使用的記憶體空間。華擎 XFast RAM 可縮短之前訪問過的網站的讀取時間，從而加快網路瀏覽速度。此外，它還能提升 Adobe Photoshop 執行的速度高達五倍之多。華擎 XFast RAM 的另一項優勢是它能減少使用 SSD 或 HDD 的頻率，從而延長它們的使用壽命。
- 15、當檢測到 CPU 過熱問題時，系統會自動關機。在您重新啟動系統之前，請檢查主機板上的 CPU 風扇是否正常運轉並拔出電源線，然後再將它插回。為了提高散熱性，在安裝 PC 系統時請在 CPU 和散熱器之間塗一層散熱膏。
- 16、組合散熱片選項 (C.C.O.) 提供具有彈性的選項，讓您可以使用三種不同的 CPU 散熱片類型，分別是 LGA775, LGA1155 與 LGA1156。請注意：並非所有的 775 和 1156 CPU 風扇都支援此功能。
- 17、EuP, 全稱 Energy Using Product ( 能耗產品 ), 是歐盟用來定義完整系統耗電量的規定。根據 EuP 的規定，一個完整系統在關機模式下的交流電總消耗必須在 1.00W 以下。為符合 EuP 標準，您需要同時具備支援 EuP 的主機板和支援 EuP 的電源供應器。根據 Intel® 的建議，支援 EuP 的電源供應器必須符合在 100mA 電流消耗時，5Vsb 電源效率高於 50%。有關支援 EuP 的電源供應器選擇方面的詳情，我們建議您諮詢電源供應器的製造商。

### 1.3 跳線設置

插圖所示的就是設置跳線的方法。當跳線帽放置在針腳上時，這個跳線就是“短接”。如果針腳上沒有放置跳線帽，這個跳線就是“開路”。插圖顯示了一個3針腳的跳線，當跳線帽放置在針腳1和針腳2之間時就是“短接”。

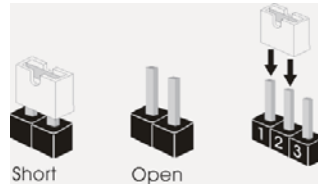

接腳	設定		
清除 CMOS (CLRCMOS1, 3 針腳跳線) (見第 2 頁第 20 項)	<table border="0"><tr><td style="text-align: center;"><b>1_2</b>  默認設置</td><td style="text-align: center;"><b>2_3</b>  清除 CMOS</td></tr></table>	<b>1_2</b>  默認設置	<b>2_3</b>  清除 CMOS
<b>1_2</b>  默認設置	<b>2_3</b>  清除 CMOS		

註： CLRCMOS1 可供您清除 CMOS 中的資料。若要清除及重設系統參數並恢復為預設設定，請先關閉電腦電源，並從電源插座中拔下電源線，等待 15 秒鐘之後，使用跳線帽使 CLRCMOS1 的 pin2 及 pin3 短路 5 秒的時間。但請勿於更新 BIOS 後立即清除 CMOS。如需於更新 BIOS 後立即清除 CMOS，您必須先開機再關機，然後再執行 CMOS 清除操作。請注意，只有在移除 CMOS 電池的情況下，密碼、日期、時間、使用者預設設定檔、1394 GUID 及 MAC 位址才會清除。

## 1.4 接頭



此類接頭是不用跳線帽連接的，請不要用跳線帽短接這些接頭。  
跳線帽不正確的放置將會導致主機板的永久性損壞！

接頭	圖示	說明
<b>Serial ATAII 接口</b> (SATA2_0: 見第 2 頁第 11 項) (SATA2_1: 見第 2 頁第 13 項) (SATA2_2: 見第 2 頁第 9 項) (SATA2_3: 見第 2 頁第 14 項)		這裡有四組 Serial ATAII (SATAII) 接口支援 SATA 數據線作為內部儲存設置。 目前 SATAII 界面理論上可提供高達 3.0Gb/s 的數據傳輸速率。
<b>Serial ATA (SATA) 數據線</b> (選配)		SATA 數據線的任意一端均可連接 SATA/SATAII 硬碟或者主機板上的 SATAII 接口。
<b>USB 2.0 擴充接頭</b> (9 針 USB6_7) (見第 2 頁第 17 項)		除了位於 I/O 面板的六個 USB 2.0 接口之外，這款主機板有兩組 USB 2.0 接針。每組 USB 2.0 接針可以支援兩個 USB 2.0 接口。
(9 針 USB8_9) (見第 2 頁第 15 項)		
<b>紅外線模組接頭</b> (5 針 IR1) (見第 2 頁第 19 項)		這個接頭支援一個選配的模組，可用來無線傳輸和接收紅外線。



### 消費性紅外線模組插座

(4 針 CIR1)

(見第 2 頁第 16 項)

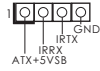

此插座可用於連接遙控器。

### 印表機接針

(25 針 LPT1)

(見第 2 頁第 21 項)

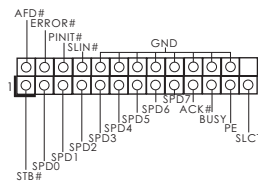

這是一個連接印表機的接口，方便您連接印表機設備。

### 前置音效接頭

(9 針 HD\_AUD101)

(見第 2 頁第 24 項)

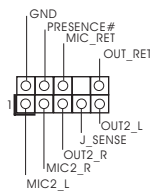

可以方便連接音效設備。



1. 高清晰音效 (High Definition Audio, HDA) 支援智能音效接口檢測功能 (Jack Sensing)，但是機箱面板的連線必須支持 HDA 才能正常使用。請按我們提供的手冊和機箱手冊上的使用說明安裝您的系統。
2. 如果您使用 AC' 97 音效面板，請按照下面的步驟將它安裝到前面板音效接針：
  - A. 將 Mic\_IN(MIC) 連接到 MIC2\_L。
  - B. 將 Audio\_R(RIN) 連接到 OUT2\_R，將 Audio\_L(LIN) 連接到 OUT2\_L。
  - C. 將 Ground(GND) 連接到 Ground(GND)。
  - D. MIC\_RET 和 OUT\_RET 僅用於 HD 音效面板。您不必將它們連接到 AC' 97 音效面板。
  - E. 開啟前置麥克風。  
 在 Windows® XP / XP 64 位元作業系統中：  
 選擇” Mixer”。選擇” Recorder”。接著點選” FrontMic”。  
 在 Windows® 7 / 7 64 位元 / Vista™ / Vista™ 64 位元作業系統中：  
 在 Realtek 控制面板中點選” FrontMic”。調整” Recording Volume”。

### 系統面板接頭

(9 針 PANEL1)

(見第 2 頁第 18 項)

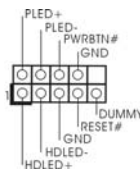

可接各種不同燈，電源開關及重啟鍵等各種連線。



請根據下面的腳位說明連接機箱上的電源開關、重開按鈕與系統狀態指示燈到這個接頭。請先注意針腳的正負極。

**PWRBTN( 電源開關):**

連接機箱前面板的電源開關。您可以設定用電源鍵關閉系統的方式。

**RESET( 重開開關):**

連接機箱前面板的重開開關。當電腦當機且無法正常重新啟動時，可按下重開開關重新啟動電腦。

**PLED( 系統電源指示燈):**

連接機箱前面板的電源狀態指示燈。當系統運行時，此指示燈亮起。當系統處於 S1 待命模式時，此指示燈保持閃爍。當系統處於 S3/S4 待命模式或關機 (S5) 模式時，此指示燈熄滅。

**HD LED( 硬碟活動指示燈):**

連接機箱前面板的硬碟動作指示燈。當硬碟正在讀取或寫入數據時，此指示燈亮起。

前面板設計因機箱不同而有差異。前面板模組一般由電源開關、重開開關、電源指示燈、硬碟活動指示燈、喇叭等構成。將您的機箱前面板連接到此接頭時，請確認連接線與針腳上的說明相對應。

**機箱喇叭接頭**

(4 針 SPEAKER1)  
(見第 2 頁第 7 項)

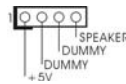

請將機箱喇叭連接到這個接頭。

**機箱，電源風扇接頭**

(4 針 CHA\_FAN1)  
(見第 2 頁第 12 項)



請將風扇連接線接到這個接頭，並讓黑線與接地的針腳相接。

(3 針 PWR\_FAN1)  
(見第 2 頁第 28 項)



**CPU 風扇接頭**

(4 針 CPU\_FAN1)  
(見第 2 頁第 1 項)

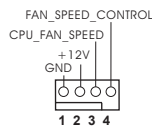

請將 CPU 風扇連接線接到這個接頭，並讓黑線與接地的針腳相接。



雖然此主板支持 4-Pin CPU 風扇 (Quiet Fan, 靜音風扇)，但是沒有調速功能的 3-Pin CPU 風扇仍然可以在此主板上正常運行。如果您打算將 3-Pin CPU 風扇連接到此主板的 CPU 風扇接口，請將它連接到 Pin 1-3。

Pin 1-3 連接 ←  
3-Pin 風扇的安裝

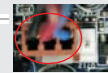

**ATX 電源接頭**

(24 針 ATXPWR1)  
(見第 2 頁第 6 項)

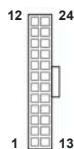

請將 ATX 電源供應器連接到這個接頭。



雖然此主機板提供 24-pin ATX 電源接口，但是您仍然可以使用傳統的 20-pin ATX 電源。為了使用 20-pin ATX 電源，請順著 Pin 1 和 Pin 13 插上電源接頭。

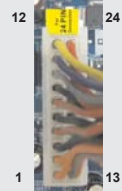

20-Pin ATX 電源安裝說明

ATX 12V 電源接口  
(8 針 ATX12V1)  
(見第 2 頁第 3 項)



請注意，必需將帶有 ATX 12V 插頭的電源供應器連接到這個插座，這樣就可以提供充足的電力。如果不這樣做，就會導致供電故障。



雖然此主機板提供 8-pin ATX 12V 電源接口，但是您仍然可以使用傳統的 4-pin ATX 12V 電源。為了使用 4-pin ATX 12V 電源，請順著 Pin 1 和 Pin 5 插上電源接頭。



4-Pin ATX 12V 電源安裝說明

序列埠  
(9 針 COM1)  
(見第 2 頁第 22 項)

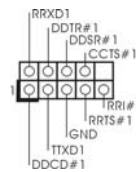

這個序列埠 COM1 支援一個序列埠的裝置。

HDMI\_SPDIF 接頭  
(2 針 HDMI\_SPDIF1)  
(見第 2 頁第 23 項)



HDMI\_SPDIF 接頭，提供 SPDIF 音效輸出至 HDMI 顯示卡，支援將電腦連接至帶 HDMI 的數位電視 / 投影機 / 液晶銀幕等設備。請將 HDMI 顯示卡的 HDMI\_SPDIF 接口連接到這個接頭。

---

## 2. BIOS 訊息

主板上的Flash Memory 晶片存儲了BIOS設置程序。啟動系統，在系統開機自檢 (POST) 的過程中按下 <F2> 或 <Del> 鍵，就可進入BIOS設置程序，否則將繼續進行開機自檢之常規檢驗。如果需要在開機自檢後進入BIOS設置程序，請按下 <Ctl> + <Alt> + <Delete> 鍵重新啟動電腦，或者按下系統面板上的重開按鈕。功能設置程序儲存有主板自身的和連接在其上的設備的缺省和設定的參數。這些訊息用於在啟動系統和系統運行需要時，測試和初始化元件。有關BIOS設置的詳細訊息，請查閱隨機支援光碟裡的使用手冊 (PDF 文件)。

## 3. 支援光碟訊息

本主板支援各種微軟 Windows<sup>®</sup> 操作系統：Microsoft<sup>®</sup> Windows<sup>®</sup> 7/7 64 位元 / Vista<sup>™</sup>/Vista<sup>™</sup> 64 位元 /XP/XP 64 位元。主板附帶的支援光碟包含各種有助於提高主板效能的必要驅動和實用程式。請將隨機支援光碟放入光碟機裡，如果系統的“自動運行”功能已啟用，銀幕將會自動顯示主菜單。如果主菜單不能自動顯示，請查閱支援光碟內 BIN 文件夾下的 ASSETUP.EXE 文件並雙點它，即可調出主菜單。

---

## Installing OS on a HDD Larger Than 2TB

This motherboard is adopting UEFI BIOS that allows Windows® OS to be installed on a large size HDD (>2TB). Please follow below procedure to install the operating system.

1. Please make sure to use **Windows® Vista™ 64-bit (with SP1 or above)** or **Windows® 7 64-bit**.
2. Press <F2> or <Delete> at system POST. Set **AHCI Mode** in UEFI Setup Utility > Advanced > Storage Configuration > SATA Mode.
3. Choose the item “**UEFI:xxx**” to boot in UEFI Setup Utility > Boot > Boot Option #1. (“xxx” is the device which contains your Windows® installation files. Normally it is an optical drive.) You can also press <F11> to launch boot menu at system POST and choose the item “**UEFI:xxx**” to boot.
4. Start Windows® installation.
5. If you install **Windows® 7 64-bit** OS, OS will be formatted by GPT (GUID Partition Table). Please install the hotfix file from Microsoft®:  
<http://support.microsoft.com/kb/979903>