



---

### **Copyright Notice:**

No part of this installation guide may be reproduced, transcribed, transmitted, or translated in any language, in any form or by any means, except duplication of documentation by the purchaser for backup purpose, without written consent of ASRock Inc. Products and corporate names appearing in this guide may or may not be registered trademarks or copyrights of their respective companies, and are used only for identification or explanation and to the owners' benefit, without intent to infringe.

### **Disclaimer:**

Specifications and information contained in this guide are furnished for informational use only and subject to change without notice, and should not be constructed as a commitment by ASRock. ASRock assumes no responsibility for any errors or omissions that may appear in this guide.

With respect to the contents of this guide, ASRock does not provide warranty of any kind, either expressed or implied, including but not limited to the implied warranties or conditions of merchantability or fitness for a particular purpose. In no event shall ASRock, its directors, officers, employees, or agents be liable for any indirect, special, incidental, or consequential damages (including damages for loss of profits, loss of business, loss of data, interruption of business and the like), even if ASRock has been advised of the possibility of such damages arising from any defect or error in the guide or product.



This device complies with Part 15 of the FCC Rules. Operation is subject to the following two conditions:

- (1) this device may not cause harmful interference, and
- (2) this device must accept any interference received, including interference that may cause undesired operation.

### **CALIFORNIA, USA ONLY**

The Lithium battery adopted on this motherboard contains Perchlorate, a toxic substance controlled in Perchlorate Best Management Practices (BMP) regulations passed by the California Legislature. When you discard the Lithium battery in California, USA, please follow the related regulations in advance.

"Perchlorate Material-special handling may apply, see [www.dtsc.ca.gov/hazardouswaste/perchlorate](http://www.dtsc.ca.gov/hazardouswaste/perchlorate)"

**ASRock Website:** <http://www.asrock.com>

Published October 2008  
Copyright©2008 ASRock INC. All rights reserved.

English



## Motherboard Layout

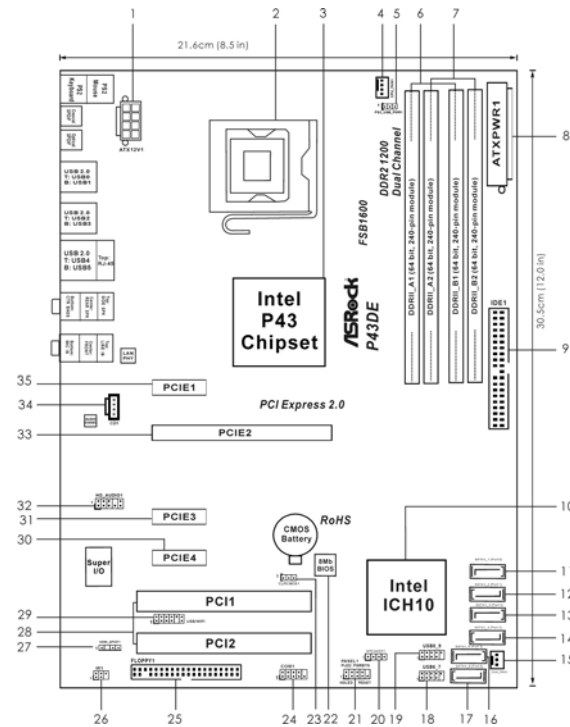

- |    |  |    |  |
|----|--|----|--|
| 1  | ATX 12V Connector (ATX12V1)  | 19 | USB 2.0 Header (USB8_9, Blue)              |
| 2  | 775-Pin CPU Socket   | 20 | Chassis Speaker Header (SPEAKER 1, Purple) |
| 3  | North Bridge Controller  | 21 | System Panel Header (PANEL1, Orange)       |
| 4  | CPU Fan Connector (CPU_FAN1)   | 22 | SPI BIOS Chip                              |
| 5  | PS2_USB_PWR1 Jumper  | 23 | Clear CMOS Jumper (CLR_CMOS1)              |
| 6  | 2 x 240-pin DDR2 DIMM Slots (Dual Channel A: DDRII_A1, DDRII_B1; Yellow) | 24 | COM Port Header (COM1)                     |
| 7  | 2 x 240-pin DDR2 DIMM Slots (Dual Channel B: DDRII_A2, DDRII_B2; Orange) | 25 | Floppy Connector (FLOPPY1)                 |
| 8  | ATX Power Connector (ATXPWR1)  | 26 | Infrared Module Header (IR1)               |
| 9  | IDE1 Connector (IDE1, Blue)  | 27 | HDMI_SPDIF Header (HDMI_SPDIF1, Yellow)    |
| 10 | South Bridge Controller  | 28 | PCI Slots (PCI1 - 2)                       |
| 11 | SATAII Connector (SATAII_1 (Port0), Red)                                 | 29 | USB/WiFi Header (USB/WIFI, Yellow)         |
| 12 | SATAII Connector (SATAII_2 (Port1), Red)                                 | 30 | PCI Express x1 Slot (PCIE4)                |
| 13 | SATAII Connector (SATAII_3 (Port2), Red)                                 | 31 | PCI Express x1 Slot (PCIE3)                |
| 14 | SATAII Connector (SATAII_4 (Port3), Red)                                 | 32 | Front Panel Audio Header (HD_AUDIO1, Lime) |
| 15 | Chassis Fan Connector (CHA_FAN1)   | 33 | PCI Express 2.0 x16 Slot (PCIE2, Green)    |
| 16 | SATAII Connector (SATAII_5 (Port4), Red)                                 | 34 | Internal Audio Connector: CD1 (Black)      |
| 17 | SATAII Connector (SATAII_6 (Port5), Red)                                 | 35 | PCI Express x1 Slot (PCIE1)                |
| 18 | USB 2.0 Header (USB6_7, Blue)  |    |  |

English

## I/O Panel

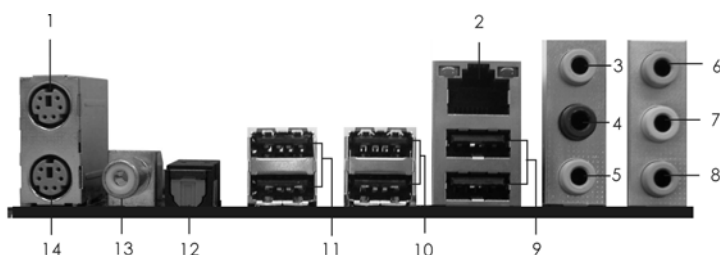

- |                           |                                |
|---------------------------|--------------------------------|
| 1 PS/2 Mouse Port (Green) | 8 Microphone (Pink)            |
| * 2 LAN RJ-45 Port (LAN1) | 9 USB 2.0 Ports (USB45)        |
| 3 Side Speaker (Gray)     | 10 USB 2.0 Ports (USB23)       |
| 4 Rear Speaker (Black)    | 11 USB 2.0 Ports (USB01)       |
| 5 Central / Bass (Orange) | 12 Optical SPDIF Out Port      |
| 6 Line In (Light Blue)    | 13 Coaxial SPDIF Out Port      |
| ** 7 Front Speaker (Lime) | 14 PS/2 Keyboard Port (Purple) |

\* There are two LED next to the LAN port. Please refer to the table below for the LAN port LED indications.

### LAN Port LED Indications

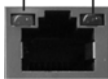
Activity/Link LED		SPEED LED		 LAN Port
Status	Description	Status	Description	
Off	No Activity	Off	10Mbps connection	
Blinking	Data Activity	Orange	100Mbps connection	
		Green	1Gbps connection	

\*\* If you use 2-channel speaker, please connect the speaker's plug into "Front Speaker Jack".  
See the table below for connection details in accordance with the type of speaker you use.

**TABLE for Audio Output Connection**

Audio Output Channels	Front Speaker (No. 7)	Rear Speaker (No. 4)	Central / Bass (No. 5)	Side Speaker (No. 3)
2	V	--	--	--
4	V	V	--	--
6	V	V	V	--
8	V	V	V	V

English



---

To enable Multi-Streaming function, you need to connect a front panel audio cable to the front panel audio header. After restarting your computer, you will find "VIA HD Audio Deck" tool on your system. Please follow below instructions according to the OS you install.

**For Windows® 2000 / XP / XP 64-bit OS:**

Please click "VIA HD Audio Deck" icon , and click "Speaker". Then you are allowed to select "2 Channel", "4 Channel", "6 Channel" or "8 Channel". Click "Power" to save your change.

**For Windows® XP / XP 64-bit OS:**

Please click "VIA HD Audio Deck" icon , and click "Advanced Options" on the left side on the bottom. In "Advanced Options" screen, select "Independent Headphone", and click "OK" to save your change.

If you enable Multi-Streaming function, Side Speaker function will be disabled. You can only choose to enable either Multi-Streaming function or Side Speaker function.



## 1. Introduction

Thank you for purchasing ASRock **P43DE** motherboard, a reliable motherboard produced under ASRock's consistently stringent quality control. It delivers excellent performance with robust design conforming to ASRock's commitment to quality and endurance.

This Quick Installation Guide contains introduction of the motherboard and step-by-step installation guide. More detailed information of the motherboard can be found in the user manual presented in the Support CD.



Because the motherboard specifications and the BIOS software might be updated, the content of this manual will be subject to change without notice. In case any modifications of this manual occur, the updated version will be available on ASRock website without further notice. You may find the latest VGA cards and CPU support lists on ASRock website as well. ASRock website <http://www.asrock.com>  
If you require technical support related to this motherboard, please visit our website for specific information about the model you are using.  
[www.asrock.com/support/index.asp](http://www.asrock.com/support/index.asp)

### 1.1 Package Contents

ASRock **P43DE** Motherboard

(ATX Form Factor: 12.0-in x 8.5-in, 30.5 cm x 21.6 cm)

ASRock **P43DE** Quick Installation Guide

ASRock **P43DE** Support CD

One 80-conductor Ultra ATA 66/100/133 IDE Ribbon Cable

Two Serial ATA (SATA) Data Cables (Optional)

One Serial ATA (SATA) HDD Power Cable (Optional)

One I/O Panel Shield

English

## 1.2 Specifications

<b>Platform</b>	- ATX Form Factor: 12.0-in x 8.5-in, 30.5 cm x 21.6 cm
<b>CPU</b>	- LGA 775 for Intel® Core™ 2 Extreme / Core™ 2 Quad / Core™ 2 Duo / Pentium® Dual Core / Celeron® Dual Core / Celeron®, supporting Penryn Quad Core Yorkfield and Dual Core Wolfdale processors - Supports FSB1600/1333/1066/800 MHz - Supports Hyper-Threading Technology (see <b>CAUTION 1</b> ) - Supports Untied Overclocking Technology (see <b>CAUTION 2</b> ) - Supports EM64T CPU
<b>Chipset</b>	- Northbridge: Intel® P43 - Southbridge: Intel® ICH10
<b>Memory</b>	- Dual Channel DDR2 Memory Technology (see <b>CAUTION 3</b> ) - 4 x DDR2 DIMM slots - Support DDR2 1200/1066/800/667 non-ECC, un-buffered memory (see <b>CAUTION 4</b> ) - Max. capacity of system memory: 16GB (see <b>CAUTION 5</b> )
<b>Expansion Slot</b>	- 1 x PCI Express 2.0 x16 slot (green @ x16 mode) - 3 x PCI Express x1 slots - 2 x PCI slots
<b>Audio</b>	- 7.1 CH Windows® Vista™ Premium Level HD Audio (VIA® VT1708S Audio Codec)
<b>LAN</b>	- PCIe x1 Gigabit LAN 10/100/1000 Mb/s - Realtek RTL8111DL - Supports Wake-On-LAN
<b>Rear Panel I/O</b>	I/O Panel - 1 x PS/2 Mouse Port - 1 x PS/2 Keyboard Port - 1 x Coaxial SPDIF Out Port - 1 x Optical SPDIF Out Port - 6 x Ready-to-Use USB 2.0 Ports - 1 x RJ-45 LAN Port with LED (ACT/LINK LED and SPEED LED) - HD Audio Jack: Side Speaker/Rear Speaker/Central/Bass/Line in/Front Speaker/Microphone (see <b>CAUTION 6</b> )
<b>Connector</b>	- 6 x SATAII 3.0Gb/s connectors, support NCQ, AHCI and "Hot Plug" functions (see <b>CAUTION 7</b> ) - 1 x ATA133 IDE connector (supports 2 x IDE devices) - 1 x Floppy connector - 1 x IR header - 1 x COM port header

	<ul style="list-style-type: none"> <li>- 1 x HDMI_SPDIF header</li> <li>- CPU/Chassis FAN connector</li> <li>- 24 pin ATX power connector</li> <li>- 8 pin 12V power connector</li> <li>- CD in header</li> <li>- Front panel audio connector</li> <li>- 2 x USB 2.0 headers (support 4 USB 2.0 ports) (see <b>CAUTION 8</b>)</li> <li>- 1 x USB/WiFi header (see <b>CAUTION 9</b>)</li> </ul>
<b>BIOS Feature</b>	<ul style="list-style-type: none"> <li>- 8Mb AMI BIOS</li> <li>- AMI Legal BIOS</li> <li>- Supports "Plug and Play"</li> <li>- ACPI 1.1 Compliance Wake Up Events</li> <li>- Supports Jumperfree</li> <li>- AMBIOS 2.3.1 Support</li> <li>- CPU, DRAM, NB, SB, VTT Voltage Multi-adjustment</li> <li>- Supports I. O. T. (Intelligent Overclocking Technology)</li> <li>- Supports Smart BIOS</li> </ul>
<b>Support CD</b>	<ul style="list-style-type: none"> <li>- Drivers, Utilities, AntiVirus Software (Trial Version)</li> </ul>
<b>Unique Feature</b>	<ul style="list-style-type: none"> <li>- ASRock OC Tuner (see <b>CAUTION 10</b>)</li> <li>- Intelligent Energy Saver (see <b>CAUTION 11</b>)</li> <li>- Hybrid Booster: <ul style="list-style-type: none"> <li>- CPU Frequency Stepless Control (see <b>CAUTION 12</b>)</li> <li>- ASRock U-COP (see <b>CAUTION 13</b>)</li> <li>- Boot Failure Guard (B.F.G.)</li> </ul> </li> </ul>
<b>Hardware Monitor</b>	<ul style="list-style-type: none"> <li>- CPU Temperature Sensing</li> <li>- Chassis Temperature Sensing</li> <li>- CPU Fan Tachometer</li> <li>- Chassis Fan Tachometer</li> <li>- CPU Quiet Fan</li> <li>- Voltage Monitoring: +12V, +5V, +3.3V, CPU Vcore</li> </ul>
<b>OS</b>	<ul style="list-style-type: none"> <li>- Microsoft® Windows® 2000 / XP / XP 64-bit / Vista™ / Vista™ 64-bit compliant (see <b>CAUTION 14</b>)</li> </ul>
<b>Certifications</b>	<ul style="list-style-type: none"> <li>- FCC, CE, WHQL</li> </ul>

\* For detailed product information, please visit our website: <http://www.asrock.com>

English

**WARNING**

Please realize that there is a certain risk involved with overclocking, including adjusting the setting in the BIOS, applying Untied Overclocking Technology, or using the third-party overclocking tools. Overclocking may affect your system stability, or even cause damage to the components and devices of your system. It should be done at your own risk and expense. We are not responsible for possible damage caused by overclocking.

**CAUTION!**

1. About the setting of "Hyper Threading Technology", please check page 41 of "User Manual" in the support CD.
2. This motherboard supports Untied Overclocking Technology. Please read "Untied Overclocking Technology" on page 23 for details.
3. This motherboard supports Dual Channel Memory Technology. Before you implement Dual Channel Memory Technology, make sure to read the installation guide of memory modules on page 13 for proper installation.
4. Please check the table below for the CPU FSB frequency and its corresponding memory support frequency.

CPU FSB Frequency	Memory Support Frequency
1600	DDR2 800, DDR2 1066, DDR2 1200
1333	DDR2 667, DDR2 800, DDR2 1066
1066	DDR2 667, DDR2 800, DDR2 1066
800	DDR2 667, DDR2 800

5. Due to the operating system limitation, the actual memory size may be less than 4GB for the reservation for system usage under Windows® XP and Windows® Vista™. For Windows® XP 64-bit and Windows® Vista™ 64-bit with 64-bit CPU, there is no such limitation.
6. For microphone input, this motherboard supports both stereo and mono modes. For audio output, this motherboard supports 2-channel, 4-channel, 6-channel, and 8-channel modes. Please check the table on page 3 for proper connection.
7. Before installing SATAII hard disk to SATAII connector, please read the "SATAII Hard Disk Setup Guide" on page 27 of "User Manual" in the support CD to adjust your SATAII hard disk drive to SATAII mode. You can also connect SATA hard disk to SATAII connector directly.
8. Power Management for USB 2.0 works fine under Microsoft® Windows® Vista™ 64-bit / Vista™ / XP 64-bit / XP SP1 or SP2 / 2000 SP4.
9. USB/WiFi header can be used to support 2 USB 2.0 ports. It can also be used to support WiFi+AP function with ASRock WiFi-802.11g or WiFi-802.11n module, an easy-to-use wireless local area network (WLAN) adapter. It allows you to create a wireless environment and enjoy the convenience of wireless network connectivity. Please visit our website for the availability of ASRock WiFi-802.11g or WiFi-802.11n module. ASRock website <http://www.asrock.com>



- 
10. It is a user-friendly ASRock overclocking tool which allows you to surveil your system by hardware monitor function and overclock your hardware devices to get the best system performance under Windows® environment. Please visit our website for the operation procedures of ASRock OC Tuner. ASRock website: <http://www.asrock.com>
  11. Featuring an advanced proprietary hardware and software design, Intelligent Energy Saver is a revolutionary technology that delivers unparalleled power savings. In other words, it is able to provide exceptional power saving and improve power efficiency without sacrificing computing performance. Please visit our website for the operation procedures of Intelligent Energy Saver.  
ASRock website: <http://www.asrock.com>
  12. Although this motherboard offers stepless control, it is not recommended to perform over-clocking. Frequencies other than the recommended CPU bus frequencies may cause the instability of the system or damage the CPU.
  13. While CPU overheat is detected, the system will automatically shutdown. Before you resume the system, please check if the CPU fan on the motherboard functions properly and unplug the power cord, then plug it back again. To improve heat dissipation, remember to spray thermal grease between the CPU and the heatsink when you install the PC system.
  14. AHCI function is not supported under Windows® 2000 OS. It is recommended to use IDE mode under Windows® 2000. Please refer to page 46 of "User Manual" in the support CD for detailed setup.



## 2. Installation

### Pre-installation Precautions

Take note of the following precautions before you install motherboard components or change any motherboard settings.

1. Unplug the power cord from the wall socket before touching any component. Failure to do so may cause severe damage to the motherboard, peripherals, and/or components.
2. To avoid damaging the motherboard components due to static electricity, NEVER place your motherboard directly on the carpet or the like. Also remember to use a grounded wrist strap or touch a safety grounded object before you handle components.
3. Hold components by the edges and do not touch the ICs.
4. Whenever you uninstall any component, place it on a grounded antistatic pad or in the bag that comes with the component.
5. When placing screws into the screw holes to secure the motherboard to the chassis, please do not over-tighten the screws! Doing so may damage the motherboard.

### 2.1 CPU Installation

For the installation of Intel 775-LAND CPU, please follow the steps below.

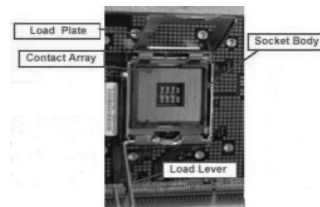

775-Pin Socket Overview



Before you insert the 775-LAND CPU into the socket, please check if the CPU surface is unclean or if there is any bent pin on the socket. Do not force to insert the CPU into the socket if above situation is found. Otherwise, the CPU will be seriously damaged.



Step 1. Open the socket:

Step 1-1. Disengaging the lever by depressing down and out on the hook to clear retention tab.

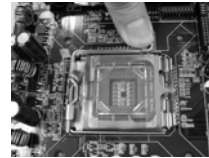

Step 1-2. Rotate the load lever to fully open position at approximately 135 degrees.

Step 1-3. Rotate the load plate to fully open position at approximately 100 degrees.

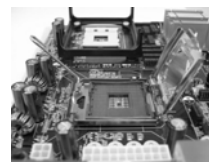

Step 2. Insert the 775-LAND CPU:

Step 2-1. Hold the CPU by the edges where are marked with black lines.



Step 2-2. Orient the CPU with IHS (Integrated Heat Sink) up. Locate Pin1 and the two orientation key notches.

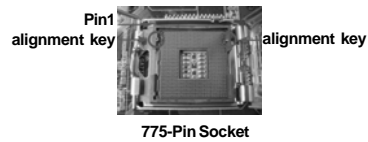
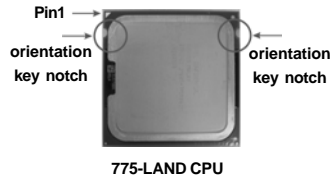

For proper inserting, please ensure to match the two orientation key notches of the CPU with the two alignment keys of the socket.

Step 2-3. Carefully place the CPU into the socket by using a purely vertical motion.

Step 2-4. Verify that the CPU is within the socket and properly mated to the orient keys.



Step 3. Remove PnP Cap (Pick and Place Cap):

Use your left hand index finger and thumb to support the load plate edge, engage PnP cap with right hand thumb and peel the cap from the socket while pressing on center of PnP cap to assist in removal.





1. It is recommended to use the cap tab to handle and avoid kicking off the PnP cap.
2. This cap must be placed if returning the motherboard for after service.

Step 4. Close the socket:

- Step 4-1. Rotate the load plate onto the IHS.
- Step 4-2. While pressing down lightly on load plate, engage the load lever.
- Step 4-3. Secure load lever with load plate tab under retention tab of load lever.



## 2.2 Installation of CPU Fan and Heatsink

For proper installation, please kindly refer to the instruction manuals of your CPU fan and heatsink.

Below is an example to illustrate the installation of the heatsink for 775-LAND CPU.

Step 1. Apply thermal interface material onto center of IHS on the socket surface.

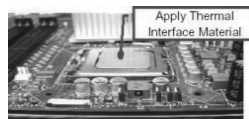

Step 2. Place the heatsink onto the socket. Ensure fan cables are oriented on side closest to the CPU fan connector on the motherboard (CPU\_FAN1, see page 2, No. 4).

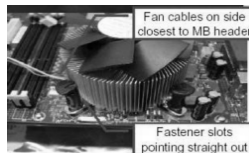

Step 3. Align fasteners with the motherboard throughholes.

Step 4. Rotate the fastener clockwise, then press down on fastener caps with thumb to install and lock. Repeat with remaining fasteners.

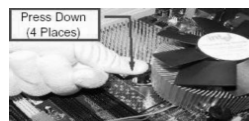

English



If you press down the fasteners without rotating them clockwise, the heatsink cannot be secured on the motherboard.

- Step 5. Connect fan header with the CPU fan connector on the motherboard.
- Step 6. Secure excess cable with tie-wrap to ensure cable does not interfere with fan operation or contact other components.



## 2.3 Installation of Memory Modules (DIMM)

This motherboard provides four 240-pin DDR2 (Double Data Rate 2) DIMM slots, and supports Dual Channel Memory Technology. For dual channel configuration, you always need to install **identical** (the same brand, speed, size and chip-type) DDR2 DIMM pair in the slots of the same color. In other words, you have to install **identical** DDR2 DIMM pair in **Dual Channel A** (DDRII\_A1 and DDRII\_B1; Yellow slots; see p.2 No.6) or **identical** DDR2 DIMM pair in **Dual Channel B** (DDRII\_A2 and DDRII\_B2; Orange slots; see p.2 No.7), so that Dual Channel Memory Technology can be activated. This motherboard also allows you to install four DDR2 DIMMs for dual channel configuration, and please install **identical** DDR2 DIMMs in all four slots. You may refer to the Dual Channel Memory Configuration Table below.

**Dual Channel Memory Configurations**

	DDRII_A1 (Yellow Slot)	DDRII_A2 (Orange Slot)	DDRII_B1 (Yellow Slot)	DDRII_B2 (Orange Slot)
(1)	Populated	-	Populated	-
(2)	-	Populated	-	Populated
(3)*	Populated	Populated	Populated	Populated

\* For the configuration (3), please install **identical** DDR2 DIMMs in all four slots.



1. If you want to install two memory modules, for optimal compatibility and reliability, it is recommended to install them in the slots of the same color. In other words, install them either in the set of yellow slots (DDRII\_A1 and DDRII\_B1), or in the set of orange slots (DDRII\_A2 and DDRII\_B2).
2. If only one memory module or three memory modules are installed in the DDR2 DIMM slots on this motherboard, it is unable to activate the Dual Channel Memory Technology.
3. If a pair of memory modules is NOT installed in the same Dual Channel, for example, installing a pair of memory modules in DDRII\_A1 and DDRII\_A2, it is unable to activate the Dual Channel Memory Technology .
4. It is not allowed to install a DDR memory module into DDR2 slot; otherwise, this motherboard and DIMM may be damaged.



---

## Installing a DIMM



Please make sure to disconnect power supply before adding or removing DIMMs or the system components.

- Step 1. Unlock a DIMM slot by pressing the retaining clips outward.  
Step 2. Align a DIMM on the slot such that the notch on the DIMM matches the break on the slot.

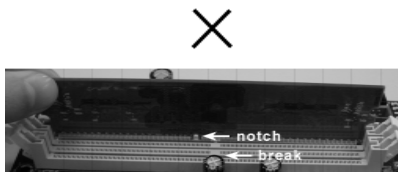
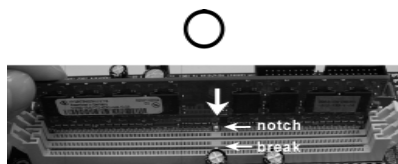

The DIMM only fits in one correct orientation. It will cause permanent damage to the motherboard and the DIMM if you force the DIMM into the slot at incorrect orientation.

- Step 3. Firmly insert the DIMM into the slot until the retaining clips at both ends fully snap back in place and the DIMM is properly seated.



---

## 2.4 Expansion Slots (PCI and PCI Express Slots)

There are 2 PCI slots and 4 PCI Express slots on this motherboard.

**PCI Slots:** PCI slots are used to install expansion cards that have the 32-bit PCI interface.

**PCI Express Slots:** PCI Express x1 slot (White) is used for PCI Express cards with x1 lane width cards, such as Gigabit LAN card, SATA2 card, etc.

PCI Express x16 slot (Green) is used for PCI Express x16 lane width graphics cards.

### Installing an expansion card



- Step 1. Before installing the expansion card, please make sure that the power supply is switched off or the power cord is unplugged. Please read the documentation of the expansion card and make necessary hardware settings for the card before you start the installation.
- Step 2. Remove the system unit cover (if your motherboard is already installed in a chassis).
- Step 3. Remove the bracket facing the slot that you intend to use. Keep the screws for later use.
- Step 4. Align the card connector with the slot and press firmly until the card is completely seated on the slot.
- Step 5. Fasten the card to the chassis with screws.
- Step 6. Replace the system cover.

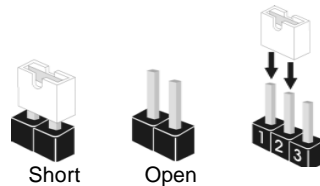

## 2.5 Jumpers Setup

The illustration shows how jumpers are setup. When the jumper cap is placed on pins, the jumper is "Short". If no jumper cap is placed on pins, the jumper is "Open". The illustration shows a 3-pin jumper whose pin1 and pin2 are "Short" when jumper cap is placed on these 2 pins.



Jumper	Setting	Description
PS2_USB_PWR1 (see p.2 No. 5)	<div style="display: flex; justify-content: space-around;"> <div style="text-align: center;"> <p>1_2</p>  <p>+5V</p> </div> <div style="text-align: center;"> <p>2_3</p>  <p>+5VSB</p> </div> </div>	Short pin2, pin3 to enable +5VSB (standby) for PS/2 or USB wake up events.

Note: To select +5VSB, it requires 2 Amp and higher standby current provided by power supply.

### Clear CMOS Jumper

(CLRCMOS1)

(see p.2 No. 23)

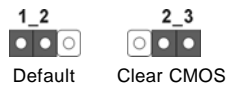

Note: CLRCMOS1 allows you to clear the data in CMOS. The data in CMOS includes system setup information such as system password, date, time, and system setup parameters. To clear and reset the system parameters to default setup, please turn off the computer and unplug the power cord from the power supply. After waiting for 15 seconds, use a jumper cap to short pin2 and pin3 on CLRCMOS1 for 5 seconds. However, please do not clear the CMOS right after you update the BIOS. If you need to clear the CMOS when you just finish updating the BIOS, you must boot up the system first, and then shut it down before you do the clear-CMOS action.





## 2.6 Onboard Headers and Connectors



Onboard headers and connectors are NOT jumpers. Do NOT place jumper caps over these headers and connectors. Placing jumper caps over the headers and connectors will cause permanent damage of the motherboard!

FDD connector  
(33-pin FLOPPY1)  
(see p.2 No. 25)

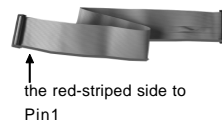

Note: Make sure the red-striped side of the cable is plugged into Pin1 side of the connector.

Primary IDE connector (Blue)  
(39-pin IDE1, see p.2 No. 9)



Note: Please refer to the instruction of your IDE device vendor for the details.

### Serial ATAII Connectors

(SATAII\_1 (Port 0):  
see p.2, No. 11)  
(SATAII\_2 (Port 1):  
see p.2, No. 12)  
(SATAII\_3 (Port 2):  
see p.2, No. 13)  
(SATAII\_4 (Port 3):  
see p.2, No. 14)  
(SATAII\_5 (Port 4):  
see p.2, No. 16)  
(SATAII\_6 (Port 5):  
see p.2, No. 17)

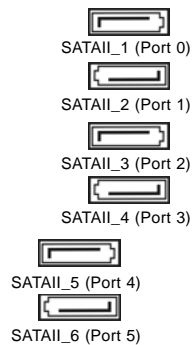

These six Serial ATAII (SATAII) connectors support SATA data cables for internal storage devices. The current SATAII interface allows up to 3.0 Gb/s data transfer rate.

Serial ATA (SATA)  
Data Cable  
(Optional)



Either end of the SATA data cable can be connected to the SATA / SATAII hard disk or the SATAII connector on this motherboard.

**Serial ATA (SATA)  
Power Cable  
(Optional)**

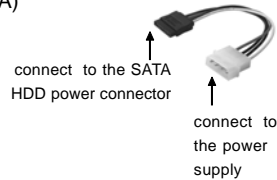

Please connect the black end of SATA power cable to the power connector on each drive. Then connect the white end of SATA power cable to the power connector of the power supply.

**USB 2.0 Headers  
(9-pin USB8\_9)  
(see p.2 No. 19)**

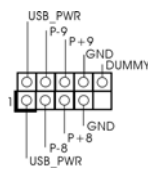

Besides six default USB 2.0 ports on the I/O panel, there are two USB 2.0 headers on this motherboard. Each USB 2.0 header can support two USB 2.0 ports.

**(9-pin USB6\_7)  
(see p.2 No. 18)**

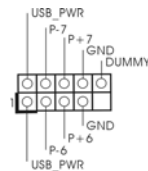

**USB/WiFi Header  
(11-pin USB/WIFI)  
(see p.2 No. 29)**

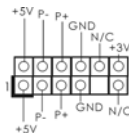

This header can be used to support 2 USB 2.0 ports. It can also be used to support WiFi+AP function with ASRock WiFi-802.11g or WiFi-802.11n module, an easy-to-use wireless local area network (WLAN) adapter. It allows you to create a wireless environment and enjoy the convenience of wireless network connectivity.

**Infrared Module Header  
(5-pin IR1)  
(see p.2 No. 26)**

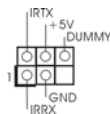

This header supports an optional wireless transmitting and receiving infrared module.

**Internal Audio Connectors  
(4-pin CD1)  
(see p.2 No. 34)**

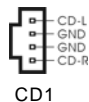

This connector allows you to receive stereo audio input from sound sources such as a CD-ROM, DVD-ROM, TV tuner card, or MPEG card.

**Front Panel Audio Header**  
 (9-pin HD\_AUDIO1)  
 (see p.2 No. 32)

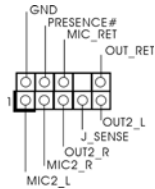

This is an interface for front panel audio cable that allows convenient connection and control of audio devices.



1. High Definition Audio supports Jack Sensing, but the panel wire on the chassis must support HDA to function correctly. Please follow the instruction in our manual and chassis manual to install your system.
2. If you use AC'97 audio panel, please install it to the front panel audio header as below:
  - A. Connect Mic\_IN (MIC) to MIC2\_L.
  - B. Connect Audio\_R (RIN) to OUT2\_R and Audio\_L (LIN) to OUT2\_L.
  - C. Connect Ground (GND) to Ground (GND).
  - D. MIC\_RET and OUT\_RET are for HD audio panel only. You don't need to connect them for AC'97 audio panel.
  - E. Enter BIOS Setup Utility. Enter Advanced Settings, and then select Chipset Configuration. Set the Front Panel Control option from [Auto] to [Enabled].

**System Panel Header**  
 (9-pin PANEL1)  
 (see p.2 No. 21)

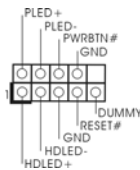

This header accommodates several system front panel functions.

**Chassis Speaker Header**  
 (4-pin SPEAKER 1)  
 (see p.2 No. 20)

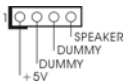

Please connect the chassis speaker to this header.

**Chassis Fan Connector**  
 (3-pin CHA\_FAN1)  
 (see p.2 No. 15)

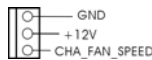

Please connect a chassis fan cable to this connector and match the black wire to the ground pin.

**CPU Fan Connector**  
 (4-pin CPU\_FAN1)  
 (see p.2, No. 4)



Please connect a CPU fan cable to this connector and match the black wire to the ground pin.



Though this motherboard provides 4-Pin CPU fan (Quiet Fan) support, the 3-Pin CPU fan still can work successfully even without the fan speed control function. If you plan to connect the 3-Pin CPU fan to the CPU fan connector on this motherboard, please connect it to Pin 1-3.

**Pin 1-3 Connected** ←  
3-Pin Fan Installation



**ATX Power Connector**  
(24-pin ATXPWR1)  
(see p.2 No. 8)

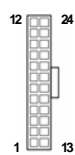

Please connect an ATX power supply to this connector.



Though this motherboard provides 24-pin ATX power connector, it can still work if you adopt a traditional 20-pin ATX power supply. To use the 20-pin ATX power supply, please plug your power supply along with Pin 1 and Pin 13.

20-Pin ATX Power Supply Installation

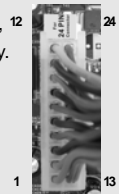

**ATX 12V Power Connector**  
(8-pin ATX12V1)  
(see p.2 No. 1)



Please connect an ATX 12V power supply to this connector.



Though this motherboard provides 8-pin ATX 12V power connector, it can still work if you adopt a traditional 4-pin ATX 12V power supply. To use the 4-pin ATX power supply, please plug your power supply along with Pin 1 and Pin 5.

4-Pin ATX 12V Power Supply Installation



**Serial port Header**  
(9-pin COM1)  
(see p.2 No. 24)

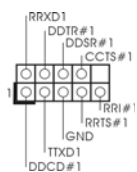

This COM1 header supports a serial port module.

English



**HDMI\_SPDIF Header**  
 (3-pin HDMI\_SPDIF1)  
 (see p.2 No. 27)



HDMI\_SPDIF header, providing SPDIF audio output to HDMI VGA card, allows the system to connect HDMI Digital TV/ projector/LCD devices. Please connect the HDMI\_SPDIF connector of HDMI VGA card to this header.

**HDMI\_SPDIF Cable**  
 (Optional)

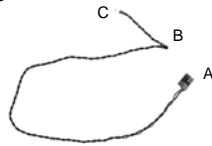

Please connect the black end (A) of HDMI\_SPDIF cable to the HDMI\_SPDIF header on the motherboard. Then connect the white end (B or C) of HDMI\_SPDIF cable to the HDMI\_SPDIF connector of HDMI VGA card.

**A. black end**



**B. white end (2-pin)**



**C. white end (3-pin)**





## 2.7 Driver Installation Guide

To install the drivers to your system, please insert the support CD to your optical drive first. Then, the drivers compatible to your system can be auto-detected and listed on the support CD driver page. Please follow the order from up to bottom side to install those required drivers. Therefore, the drivers you install can work properly.

## 2.8 Installing Windows® 2000 / XP / XP 64-bit / Vista™ / Vista™ 64-bit Without RAID Functions

If you want to install Windows® 2000 / XP / XP 64-bit / Vista™ / Vista™ 64-bit OS on your SATA / SATAII HDDs without RAID functions, please follow below procedures according to the OS you install.



Since Windows® 2000 AHCI driver is not provided by the chipset vendor, AHCI function is not supported under Windows® 2000.

### 2.8.1 Installing Windows® 2000 / XP / XP 64-bit Without RAID Functions

If you want to install Windows® 2000 / XP / XP 64-bit OS on your SATA / SATAII HDDs without RAID functions, please follow below steps.

#### Using SATA / SATAII HDDs without NCQ function

##### STEP 1: Set up BIOS.

- A. Enter BIOS SETUP UTILITY → Advanced screen → IDE Configuration.
- B. Set "SATAII Configuration" to [Enhanced], and then in the option "Configure SATAII as", please set the option to [IDE].

##### STEP 2: Install Windows® 2000 / XP / XP 64-bit OS on your system.

### 2.8.2 Installing Windows® Vista™ / Vista™ 64-bit Without RAID Functions

If you want to install Windows® Vista™ / Vista™ 64-bit OS on your SATA / SATAII HDDs without RAID functions, please follow below steps.

#### Using SATA / SATAII HDDs without NCQ function

##### STEP 1: Set up BIOS.

- A. Enter BIOS SETUP UTILITY → Advanced screen → IDE Configuration.
- B. Set "SATAII Configuration" to [Enhanced], and then in the option "Configure SATAII as", please set the option to [IDE].

##### STEP 2: Install Windows® Vista™ / Vista™ 64-bit OS on your system.



---

### Using SATA / SATAII HDDs with NCQ function

#### STEP 1: Set Up BIOS.

- A. Enter BIOS SETUP UTILITY → Advanced screen → IDE Configuration.
- B. Set "SATAII Configuration" to [Enhanced], and then in the option "Configure SATAII as", please set the option to [AHCI].

#### STEP 2: Install Windows® Vista™ / Vista™ 64-bit OS on your system.

Insert the Windows® Vista™ / Vista™ 64-bit optical disk into the optical drive to boot your system, and follow the instruction to install Windows® Vista™ / Vista™ 64-bit OS on your system. When you see "Where do you want to install Windows?" page, please insert the ASRock Support CD into your optical drive, and click the "Load Driver" button on the left on the bottom to load the Intel® AHCI drivers. Intel® AHCI drivers are in the following path in our Support CD:

..\I386 (For Windows® Vista™ OS)

..\AMD64 (For Windows® Vista™ 64-bit OS)

After that, please insert Windows® Vista™ / Vista™ 64-bit optical disk into the optical drive again to continue the installation.

## 2.9 Untied Overclocking Technology

This motherboard supports Untied Overclocking Technology, which means during overclocking, FSB enjoys better margin due to fixed PCI / PCIE buses. Before you enable Untied Overclocking function, please enter "Overclock Mode" option of BIOS setup to set the selection from [Auto] to [Manual]. Therefore, CPU FSB is untied during overclocking, but PCI / PCIE buses are in the fixed mode so that FSB can operate under a more stable overclocking environment.



Please refer to the warning on page 8 for the possible overclocking risk before you apply Untied Overclocking Technology.



---

### **3. BIOS Information**

The Flash Memory on the motherboard stores BIOS Setup Utility. When you start up the computer, please press <F2> during the Power-On-Self-Test (POST) to enter BIOS Setup utility; otherwise, POST continues with its test routines. If you wish to enter BIOS Setup after POST, please restart the system by pressing <Ctl> + <Alt> + <Delete>, or pressing the reset button on the system chassis. The BIOS Setup program is designed to be user-friendly. It is a menu-driven program, which allows you to scroll through its various sub-menus and to select among the predetermined choices. For the detailed information about BIOS Setup, please refer to the User Manual (PDF file) contained in the Support CD.

### **4. Software Support CD information**

This motherboard supports various Microsoft® Windows® operating systems: 2000 / XP / XP 64-bit / Vista™ / Vista™ 64-bit. The Support CD that came with the motherboard contains necessary drivers and useful utilities that will enhance motherboard features. To begin using the Support CD, insert the CD into your CD-ROM drive. It will display the Main Menu automatically if "AUTORUN" is enabled in your computer. If the Main Menu does not appear automatically, locate and double-click on the file "ASSETUP.EXE" from the BIN folder in the Support CD to display the menus.

English





## 1. Einführung

Wir danken Ihnen für den Kauf des ASRock **P43DE** Motherboard, ein zuverlässiges Produkt, welches unter den ständigen, strengen Qualitätskontrollen von ASRock gefertigt wurde. Es bietet Ihnen exzellente Leistung und robustes Design, gemäß der Verpflichtung von ASRock zu Qualität und Halbarkeit. Diese Schnellinstallationsanleitung führt in das Motherboard und die schrittweise Installation ein. Details über das Motherboard finden Sie in der Bedienungsanleitung auf der Support-CD.



Da sich Motherboard-Spezifikationen und BIOS-Software verändern können, kann der Inhalt dieses Handbuchs ebenfalls jederzeit geändert werden. Für den Fall, dass sich Änderungen an diesem Handbuch ergeben, wird eine neue Version auf der ASRock-Website, ohne weitere Ankündigung, verfügbar sein. Die neuesten Grafikkarten und unterstützten CPUs sind auch auf der ASRock-Website aufgelistet.

ASRock-Website: <http://www.asrock.com>

Wenn Sie technische Unterstützung zu Ihrem Motherboard oder spezifische Informationen zu Ihrem Modell benötigen, besuchen Sie bitte unsere Webseite:

[www.asrock.com/support/index.asp](http://www.asrock.com/support/index.asp)

### 1.1 Kartoninhalt

ASRock **P43DE** Motherboard

(ATX-Formfaktor: 30.5 cm x 21.6 cm; 12.0 Zoll x 8.5 Zoll)

ASRock **P43DE** Schnellinstallationsanleitung

ASRock **P43DE** Support-CD

Ein 80-adriges Ultra-ATA 66/100/133 IDE-Flachbandkabel

Zwei Serial ATA (SATA) -Datenkabel (optional)

Ein Serial ATA (SATA) -Festplattenstromkabel (optional)

Ein I/O Shield

## 1.2 Spezifikationen

<b>Plattform</b>	- ATX-Formfaktor: 30.5 cm x 21.6 cm; 12.0 Zoll x 8.5 Zoll
<b>CPU</b>	- LGA 775 für Intel® Core™ 2 Extreme / Core™ 2 Quad / Core™ 2 Duo / Pentium® Dual Core / Celeron® Dual Core / Celeron® unterstützt Penryn Quad Core Yorkfield und Dual Core Wolfdale Prozessoren - FSB 1600/1333/1066/800 MHz - Unterstützt Hyper-Threading-Technologie (siehe <b>VORSICHT 1</b> ) - Unterstützt Untied-Übertaktungstechnologie (siehe <b>VORSICHT 2</b> ) - Unterstützt EM64T-CPU
<b>Chipsatz</b>	- Northbridge: Intel® P43 - Southbridge: Intel® ICH10
<b>Speicher</b>	- Unterstützung von Dual-Kanal-DDR2-Speichertechnologie (siehe <b>VORSICHT 3</b> ) - 4 x Steckplätze für DDR2 - Unterstützt DDR2 1200/1066/800/667 non-ECC, ungepufferter Speicher (siehe <b>VORSICHT 4</b> ) - Max. Kapazität des Systemspeichers: 16GB (siehe <b>VORSICHT 5</b> )
<b>Erweiterungssteckplätze</b>	- 1 x PCI Express 2.0 x16-Steckplätze (grün für x16-Modus) - 3 x PCI Express x1-Steckplätze - 2 x PCI -Steckplätze
<b>Audio</b>	- 7.1 CH Windows® Vista™ Premium Level HD Audio (VIA® VT1708S Audio Codec)
<b>LAN</b>	- PCIe x1 Gigabit LAN 10/100/1000 Mb/s - Realtek RTL8111DL - Unterstützt Wake-On-LAN
<b>E/A-Anschlüsse an der Rückseite</b>	I/O Panel - 1 x PS/2-Mausanschluss - 1 x PS/2-Tastaturanschluss - 1 x Koaxial-SPDIF-Ausgang - 1 x optischer SPDIF-Ausgang - 6 x Standard-USB 2.0-Anschlüsse - 1 x RJ-45 LAN Port mit LED (ACT/LINK LED und SPEED LED) - HD Audiobuchse: Lautsprecher seitlich / Lautsprecher hinten / Mitte/Bass / Audioeingang/ Lautsprecher vorne / Mikrofon (siehe <b>VORSICHT 6</b> )
<b>Anschlüsse</b>	- 6 x Serial ATAII 3,0 GB/s-Anschlüsse, unterstützen NCQ, AHCI und "Hot Plug" Funktionen (siehe <b>VORSICHT 7</b> )

	<ul style="list-style-type: none"> <li>- 1 x ATA133 IDE-Anschlüsse (Unterstützt bis 2 IDE-Geräte)</li> <li>- 1 x FDD-Anschlüsse</li> <li>- 1 x Infrarot-Modul-Header</li> <li>- 1 x COM-Anschluss-Header</li> <li>- 1 x HDMI_SPDIF-Anschluss</li> <li>- CPU/Gehäuse-Lüfteranschluss</li> <li>- 24-pin ATX-Netz-Header</li> <li>- 8-pin anschluss für 12V-ATX-Netzteil</li> <li>- Interne Audio-Anschlüsse</li> <li>- Anschluss für Audio auf der Gehäusevorderseite</li> <li>- 2 x USB 2.0-Anschlüsse (Unterstützung 4 zusätzlicher USB 2.0-Anschlüsse) (siehe <b>VORSICHT 8</b>)</li> <li>- 1 x USB/WiFi-Anschlüsse (siehe <b>VORSICHT 9</b>)</li> </ul>
<b>BIOS</b>	<ul style="list-style-type: none"> <li>- 8Mb AMI BIOS</li> <li>- AMI legal BIOS mit Unterstützung für "Plug and Play"</li> <li>- ACPI 1.1-Weckfunktionen</li> <li>- JumperFree-Übertaktungstechnologie</li> <li>- SMBIOS 2.3.1</li> <li>- Zentraleinheit, DRAM, NB, SB, VTT Stromspannung Multianpassung</li> <li>- Unterstützt I. O. T. (Intelligente Übertakten Technologie)</li> <li>- Unterstützt Smart BIOS</li> </ul>
<b>Support-CD</b>	- Treiber, Dienstprogramme, Antivirussoftware (Probeversion)
<b>Einzigartige Eigenschaft</b>	<ul style="list-style-type: none"> <li>- ASRock OC Tuner (siehe <b>VORSICHT 10</b>)</li> <li>- Intelligent Energy Saver (Intelligente Energiesparfunktion) (siehe <b>VORSICHT 11</b>)</li> <li>- Hybrid Booster: <ul style="list-style-type: none"> <li>- Schrittloser CPU-Frequenz-Kontrolle (siehe <b>VORSICHT 12</b>)</li> <li>- ASRock U-COP (siehe <b>VORSICHT 13</b>)</li> <li>- Boot Failure Guard (B.F.G. – Systemstartfehlerschutz)</li> </ul> </li> </ul>
<b>Hardware Monitor</b>	<ul style="list-style-type: none"> <li>- Überwachung der CPU-Temperatur</li> <li>- Motherboardtemperaturerkennung</li> <li>- Drehzahlmessung für CPU-Lüfter</li> <li>- Drehzahlmessung für Gehäuselüfter</li> <li>- CPU-Lüftergeräuschdämpfung</li> <li>- Spannungsüberwachung: +12V, +5V, +3.3V, Vcore</li> </ul>
<b>Betriebssysteme</b>	- Unterstützt Microsoft® Windows® 2000 / XP / XP 64-Bit / Vista™ / Vista™ 64-Bit (siehe <b>VORSICHT 14</b> )
<b>Zertifizierungen</b>	- FCC, CE, WHQL

\* Für die ausführliche Produktinformation, besuchen Sie bitte unsere Website:  
<http://www.asrock.com>

Deutsch

**WARNUNG**

Beachten Sie bitte, dass Overclocking, einschließlich der Einstellung im BIOS, Anwenden der Untied Overclocking-Technologie oder Verwenden von Overclocking-Werkzeugen von Dritten, mit einem gewissen Risiko behaftet ist. Overclocking kann sich nachteilig auf die Stabilität Ihres Systems auswirken oder sogar Komponenten und Geräte Ihres Systems beschädigen. Es geschieht dann auf eigene Gefahr und auf Ihre Kosten. Wir übernehmen keine Verantwortung für mögliche Schäden, die aufgrund von Overclocking verursacht wurden.

**VORSICHT!**

1. Die Einstellung der "Hyper-Threading Technology", finden Sie auf Seite 41 des auf der Support-CD enthaltenen Benutzerhandbuchs beschrieben.
2. Dieses Motherboard unterstützt die Untied-Übertaktungstechnologie. Unter "Entkoppelte Übertaktungstechnologie" auf Seite 44 finden Sie detaillierte Informationen.
3. Dieses Motherboard unterstützt Dual-Kanal-Speichertechnologie. Vor Implementierung der Dual-Kanal-Speichertechnologie müssen Sie die Installationsanleitung für die Speichermodule auf Seite 34 zwecks richtiger Installation gelesen haben.
4. Die unterstützten Arbeitsspeicherfrequenzen und die entsprechende CPU FSB-Frequenz entnehmen Sie bitte der nachstehenden Tabelle.

CPU FSB-Frequenz	Unterstützte Arbeitsspeicherfrequenz
1600	DDR2 800, DDR2 1066, DDR2 1200
1333	DDR2 667, DDR2 800, DDR2 1066
1066	DDR2 667, DDR2 800, DDR2 1066
800	DDR2 667, DDR2 800

5. Durch Betriebssystem-Einschränkungen kann die tatsächliche Speichergöße weniger als 4 GB betragen, da unter Windows® XP und Windows® Vista™ etwas Speicher zur Nutzung durch das System reserviert wird. Unter Windows® XP 64-bit und Windows® Vista™ 64-bit mit 64-Bit-CPU besteht diese Einschränkung nicht.
6. Der Mikrofoneingang dieses Motherboards unterstützt Stereo- und Mono-Modi. Der Audioausgang dieses Motherboards unterstützt 2-Kanal-, 4-Kanal-, 6-Kanal- und 8-Kanal-Modi. Stellen Sie die richtige Verbindung anhand der Tabelle auf Seite 3 her.
7. Vor Installation der SATAII-Festplatte an den SATAII-Anschluss lesen Sie bitte "Setup-Anleitung für SATAII-Festplatte" auf Seite 27 der "Bedienungsanleitung" auf der Support-CD, um Ihre SATAII-Festplatte dem SATAII-Modus anzugleichen. Sie können die SATA-Festplatte auch direkt mit dem SATAII-Anschluss verbinden.
8. Das Power Management für USB 2.0 arbeitet unter Microsoft® Windows® Vista™ 64-Bit / Vista™ / XP 64-Bit / XP SP1 oder SP2/2000 SP4 einwandfrei.

9. USB/WiFi-Stiftleiste kann zur Unterstützung von 2 USB 2.0-Anschlüssen verwendet werden. Auch zur Unterstützung der WiFi+AP-Funktion mit ASRock WiFi-802.11g- oder WiFi-802.11n-Modul verwendbar, ein einfach zu benutzender Adapter für das drahtlose lokale Netzwerk (WLAN). Hiermit können Sie eine drahtlose Umgebung schaffen und die Anschlussmöglichkeiten eines drahtlosen Netzwerks auf bequeme Art genießen. Informieren Sie sich bei einem Besuch unserer Website, ob das ASRock WiFi-802.11g- oder WiFi-802.11n-Modul verfügbar ist.  
ASRock-Website <http://www.asrock.com>
10. Es ist ein benutzerfreundlicher ASRock Übertaktenswerkzeug, das erlaubt, dass Sie Ihr System durch den Hardware-Monitor Funktion zu überblicken und Ihre Hardware-Geräte übertakten, um die beste Systemleistung unter der Windows® Umgebung zu erreichen. Besuchen Sie bitte unsere Website für die Operationsverfahren von ASRock OC Tuner. ASRock-Website: <http://www.asrock.com>
11. Mit einem fortschrittlichen, eigenständigen Hard- und Softwaredesign nutzt der Intelligent Energy Saver eine revolutionäre Technologie, die bisher unerreichte Energieeinsparungen ermöglicht. Mit anderen Worten: Sie verbrauchen besonders wenig Energie und erreichen einen hohen Wirkungsgrad, ohne dass dies zu Lasten der Rechenleistung geht. Auf unseren Internetseiten finden Sie einige Erläuterungen zur Funktionsweise des Intelligent Energy Saver.  
ASRock-Website: <http://www.asrock.com>
12. Obwohl dieses Motherboard stufenlose Steuerung bietet, wird Overclocking nicht empfohlen. Frequenzen, die über den für den jeweiligen Prozessor vorgesehenen liegen, können das System instabil werden lassen oder die CPU beschädigen.
13. Wird eine Überhitzung der CPU registriert, führt das System einen automatischen Shutdown durch. Bevor Sie das System neu starten, prüfen Sie bitte, ob der CPU-Lüfter am Motherboard richtig funktioniert, und stecken Sie bitte den Stromkabelstecker aus und dann wieder ein. Um die Wärmeableitung zu verbessern, bitte nicht vergessen, etwas Wärmeleitpaste zwischen CPU und Kühlkörper zu sprühen.
14. AHCI Funktionen werden unter Windows® 2000 Betriebssystem nicht unterstützt. Wir empfehlen, unter Windows® 2000 den IDE-Modus zu nutzen. Detaillierte Einrichtungshinweise finden Sie auf Seite 46 der „Bedienungsanleitung“ auf der Unterstützungs-CD.

## 2. Installation

### Sicherheitshinweise vor der Montage

Bitte nehmen Sie die folgende Sicherheitshinweise zur Kenntnis, bevor Sie das Motherboard einbauen oder Veränderungen an den Einstellungen vornehmen.

1. Trennen Sie das System vom Stromnetz, bevor Sie eine Systemkomponente berühren, da es sonst zu schweren Schäden am Motherboard oder den sonstigen internen, bzw. externen Komponenten kommen kann.
2. Um Schäden aufgrund von statischer Elektrizität zu vermeiden, das Motherboard NIEMALS auf einen Teppich o.ä. legen. Denken Sie außerdem daran, immer ein geerdetes Armband zu tragen oder ein geerdetes Objekt aus Metall zu berühren, bevor Sie mit Systemkomponenten hantieren.
3. Halten Sie Komponenten immer an den Rändern und vermeiden Sie Berührungen mit den ICs.
4. Wenn Sie Komponenten ausbauen, legen Sie sie immer auf eine antistatische Unterlage, oder zurück in die Tüte, mit der die Komponente geliefert wurde.
5. Wenn Sie das Motherboard mit den Schrauben an dem Computergehäuse befestigen, überziehen Sie bitte die Schrauben nicht! Das Motherboard kann sonst beschädigt werden.

### 2.1 CPU Installation

Für die Installation des Intel 775-Pin CPU führen Sie bitte die folgenden Schritte durch.

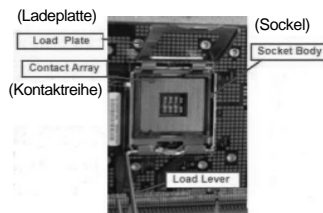

775-Pin Socket Übersicht



Bevor Sie die 775-Pin CPU in den Sockel sitzen, prüfen Sie bitte, ob die CPU-Oberfläche sauber ist und keine der Kontakte verbogen sind. Setzen Sie die CPU nicht mit Gewalt in den Sockel, dies kann die CPU schwer beschädigen.

Schritt 1. Öffnen Sie den Sockel:

Schritt 1-1. Öffnen Sie den Hebel, indem Sie ihn nach unten drücken und aushaken.

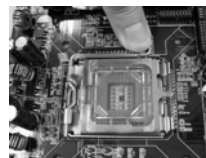

Schritt 1-2. Drehen Sie den Ladehebel, bis er in geöffneter Position steht, ca. 135 Grad.



Schritt 1-3. Drehen Sie die Ladeplatte, bis sie in geöffneter Position steht, ca. 100 Grad.

Schritt 2. 775-Pin CPU einstecken:

Schritt 2-1. Halten Sie die CPU an den mit schwarzen Linien gekennzeichneten Seiten.



Schritt 2-2. Halten Sie das Teil mit dem IHS (Integrated Heat Sink – integrierter Kühlkörper) nach oben. Suchen Sie Pin 1 und die zwei Orientierungseinkerbungen.

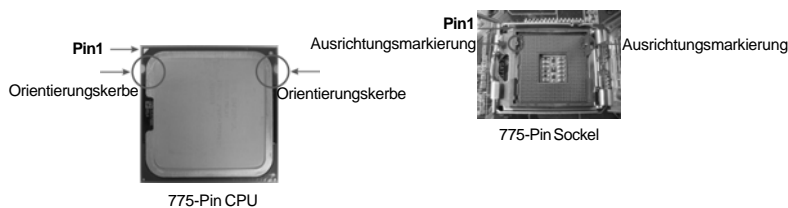

Um die CPU ordnungsgemäß einsetzen zu können, richten Sie die zwei Orientierungskerben der CPU mit den beiden Markierungen des Sockels aus.

Schritt 2-3. Drücken Sie die CPU vorsichtig in vertikaler Richtung in den Sockel.



Deutsch



Schritt 2-4. Prüfen Sie, dass die CPU ordnungsgemäß im Sockel sitzt und die Orientierungskerben einwandfrei in den entsprechenden Auskerbungen sitzen.

Schritt 3. PnP-Kappe entfernen (Pick and Place-Kappe): Halten Sie den Rand der Ladeplatte mit Zeigefinger und Daumen Ihrer linken Hand, halten Sie die PnP-Kappe mit dem Daumen der rechten Hand und ziehen Sie die Kappe vom Sockel während Sie auf die Mitte der Kappe drücken, um ein Entfernen zu erleichtern.



1. Verwenden Sie beim Entfernen die Kappenlasche und vermeiden Sie ein Abreißen der PnP-Kappe.
2. Diese Kappe muss angebracht werden, falls Sie das Motherboard zur Reparatur bringen.

Schritt 4. Sockel schließen:

Schritt 4-1. Drehen Sie die Ladeplatte auf den Kühlkörper (IHS).

Schritt 4-2. Drücken Sie leicht auf die Ladeplatte und schließen Sie den Ladehebel.

Schritt 4-3. Sichern Sie Ladehebel und Ladeplatte mithilfe des Hebelverschlusses.





## 2.2 Installation des CPU-Lüfters und Kühlkörpers

Für Installationshinweise, siehe Betriebsanleitung Ihres CPU-Lüfters und Kühlkörpers.

Unten stehend ein Beispiel zur Installation eines Kühlkörpers für den 775-Pin CPU.

Schritt 1. Geben Sie Wärmeleitmaterial auf die Mitte des IHS, auf die Sockeloberfläche.

(Tragen Sie Wärmeleitmaterial auf.)

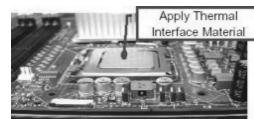

Schritt 2. Setzen Sie den Kühlkörper auf den Sockel. Prüfen Sie, dass die Lüfterkabel auf der Seite am nächsten zum CPU-Lüfter-Anschluss des Motherboards verlaufen (CPU\_FAN1, siehe Seite 2, Nr. 4).

(Lüfterkabel auf der Seite am nächsten zum Anschluss des Motherboards)

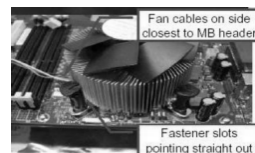

Schritt 3. Richten Sie Verbindungselemente und Löcher im Motherboard aus.

Schritt 4. Drehen Sie die Verbindungselemente im Uhrzeigersinn und drücken Sie mit dem Daumen auf die Kappen der Elemente zum Feststellen. Wiederholen Sie dies mit den anderen Verbindungselementen.

(Schlitze der Verbindungselemente nach außen)

(Nach unten drücken (4 Stellen))

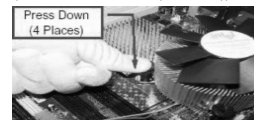

Wenn Sie die Verbindungselemente nur drücken, ohne sie im Uhrzeigersinn zu drehen, wird der Kühlkörper nicht ordnungsgemäß am Motherboard befestigt.

Schritt 5. Schließen Sie den Lüfter an den CPU-Lüfteranschluss des Motherboards.

Schritt 6. Befestigen Sie überschüssiges Kabel mit Band, um eine Störung des Lüfters oder Kontakt mit anderen Teilen zu vermeiden.

Deutsch

### 2.3 Installation der Speichermodule (DIMM)

Die Motherboards **P43DE** bieten vier 240-pol. DDR2 (Double Data Rate 2) DIMM-Steckplätze und unterstützen die Dual-Kanal-Speichertechnologie. Für die Dual-Kanalkonfiguration dürfen Sie nur identische (gleiche Marke, Geschwindigkeit, Größe und gleicher Chiptyp) DDR2 DIMM-Paare in den Steckplätzen gleicher Farbe installieren. Mit anderen Worten, sie müssen ein identisches DDR2 DIMM-Paar im Dual-Kanal A (DDRII\_A1 und DDRII\_B1; gelbe Steckplätze, siehe Seite 2 Nr. 6) oder ein identisches DDR2 DIMM-Paar im Dual-Kanal B (DDRII\_A2 und DDRII\_B2; orange Steckplätze, siehe Seite 2 Nr. 7) installieren, damit die Dual-Kanal-Speichertechnologie aktiviert werden kann. Auf diesem Motherboard können Sie auch vier DDR2 DIMMs für eine Dual-Kanalkonfiguration installieren. Auf diesem Motherboard können Sie auch vier DDR2 DIMM-Module für eine Dual-Kanalkonfiguration installieren, wobei Sie bitte in allen vier Steckplätzen identische DDR2 DIMM-Module installieren. Beziehen Sie sich dabei auf die nachstehende Konfigurationstabelle für Dual-Kanalspeicher.

**Dual-Kanal-Speicherkonfigurationen**

	DDRII_A1 (gelbe)	DDRII_A2 (orange)	DDRII_B1 (gelbe)	DDRII_B2 (orange)
(1)	Bestückt	-	Bestückt	-
(2)	-	Bestückt	-	Bestückt
(3)	Bestückt	Bestückt	Bestückt	Bestückt

\* Für Konfiguration (3) installieren Sie bitte identische DDR2 DIMMs in allen vier  
• Steckplätzen.



1. Wenn Sie zwei Speichermodule installieren möchten, verwenden Sie dazu für optimale Kompatibilität und Stabilität Steckplätze gleicher Farbe. Installieren Sie die beiden Speichermodule also entweder in den gelbe Steckplätzen (DDRII\_A1 und DDRII\_B1) oder den orange Steckplätzen (DDRII\_A2 und DDRII\_B2).
2. Wenn nur ein Speichermodul oder drei Speichermodule in den DDR2 DIMM-Steckplätzen auf diesem Motherboard installiert sind, kann es die Dual-Kanal-Speichertechnologie nicht aktivieren.
3. Ist ein Speichermodulpaar NICHT im gleichen "Dual-Kanal" installiert, z.B. ein Speichermodulpaar wird in DDRII\_A1 und DDRII\_A2 installiert, kann es die Dual-Kanal-Speichertechnologie nicht aktivieren.
4. Es ist nicht zulässig, DDR in einen DDR2 Steckplatz zu installieren; andernfalls könnten Motherboard und DIMMs beschädigt werden.

## Einsetzen eines DIMM-Moduls



Achten Sie darauf, das Netzteil abzustecken, bevor Sie DIMMs oder Systemkomponenten hinzufügen oder entfernen.

- Schritt 1: Öffnen Sie einen DIMM-Slot, indem Sie die seitlichen Clips nach außen drücken.
- Schritt 2: Richten Sie das DIMM-Modul so über dem Slot aus, dass das Modul mit der Kerbe in den Slot passt.

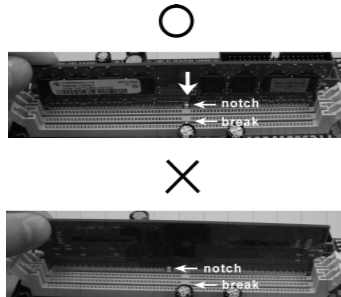

Die DIMM-Module passen nur richtig herum eingelegt in die Steckplätze. Falls Sie versuchen, die DIMM-Module mit Gewalt falsch herum in die Steckplätze zu zwingen, führt dies zu dauerhaften Schäden am Mainboard und am DIMM-Modul.

- Schritt 3: Drücken Sie die DIMM-Module fest in die Steckplätze, so dass die Halteklammern an beiden Enden des Moduls einschnappen und das DIMM-Modul fest an Ort und Stelle sitzt.

## 2.4 Erweiterungssteckplätze (PCI-Steckplätze und PCI Express-Steckplätze)

Es gibt einen 2 PCI-Steckplätze und 4 PCI Express-Steckplätze am **P43DE** Motherboard.

**PCI-Slots:** PCI-Slots werden zur Installation von Erweiterungskarten mit dem 32bit PCI-Interface genutzt.

**PCI Express-Slots:** PCIE1 / PCIE3 / PCIE4 (PCIE x1-Steckplatz; Weiß) wird für PCI Express-Karten mit x1 Lane-Breite-Karten verwendet, z.B. Gigabit LAN-Karte, SATA2-Karte.  
PCIE2 (PCIE x16-Steckplatz; Grün) wird für PCI Express-Grafikkarten mit x16-Busbreite verwendet.

### Einbau einer Erweiterungskarte

- Schritt 1: Bevor Sie die Erweiterungskarte installieren, vergewissern Sie sich, dass das Netzteil ausgeschaltet und das Netzkabel abgezogen ist. Bitte lesen Sie die Dokumentation zur Erweiterungskarte und nehmen Sie nötige Hardware-Einstellungen für die Karte vor, ehe Sie mit der Installation beginnen.
- Schritt 2: Entfernen Sie das Abdeckungsblech (Slotblende) von dem Gehäuseschacht (Slot) , den Sie nutzen möchten und behalten die Schraube für den Einbau der Karte.
- Schritt 3: Richten Sie die Karte über dem Slot aus und drücken Sie sie ohne Gewalt hinein, bis sie den Steckplatz korrekt ausfüllt.
- Schritt 4: Befestigen Sie die Karte mit der Schraube aus Schritt 2.

## 2.5 Einstellung der Jumper

Die Abbildung verdeutlicht, wie Jumper gesetzt werden. Werden Pins durch Jumperkappen verdeckt, ist der Jumper "Gebrückt". Werden keine Pins durch Jumperkappen verdeckt, ist der Jumper "Offen". Die Abbildung zeigt einen 3-Pin Jumper dessen Pin1 und Pin2 "Gebrückt" sind, bzw. es befindet sich eine Jumper-Kappe auf diesen beiden Pins.

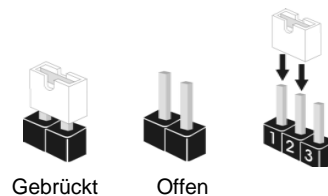

Jumper	Einstellung	Beschreibung
PS2_USB_PWR1 (siehe S.2 - No. 5)	<div style="display: flex; justify-content: space-around;"> <div style="text-align: center;"> <p>1_2</p> <p>+5V</p> </div> <div style="text-align: center;"> <p>2_3</p> <p>+5VSB</p> </div> </div>	Überbrücken Sie Pin2, Pin3, um +5VSB (Standby) zu setzen und die PS/2 oder USB-Weckfunktionen zu aktivieren.

Hinweis: Um +5VSB nutzen zu können, muss das Netzteil auf dieser Leitung 2A oder mehr leisten können.

Jumper	Einstellung	Beschreibung
CMOS löschen (CLRCMOS1, 3-Pin jumper) (siehe S.2 - Nr. 23)	<div style="display: flex; justify-content: space-around;"> <div style="text-align: center;"> <p>1_2</p> <p>Default-Einstellung</p> </div> <div style="text-align: center;"> <p>2_3</p> <p>CMOS löschen</p> </div> </div>	

Hinweis: CLRCMOS1 erlaubt Ihnen das Löschen der CMOS-Daten. Diese beinhalten das System-Passwort, Datum, Zeit und die verschiedenen BIOS-Parameter. Um die Systemparameter zu löschen und auf die Werkseinstellung zurückzusetzen, schalten Sie bitte den Computer ab und entfernen das Stromkabel. Benutzen Sie eine Jumperkappe, um die Pin 2 und Pin 3 an CLRCMOS1 für 5 Sekunden kurzzuschließen. Bitte vergessen Sie nicht, den Jumper wieder zu entfernen, nachdem das CMOS gelöscht wurde. Bitte vergessen Sie nicht, den Jumper wieder zu entfernen, nachdem das CMOS gelöscht wurde. Wenn Sie den CMOS-Inhalt gleich nach dem Aktualisieren des BIOS löschen müssen, müssen Sie zuerst das System starten und dann wieder ausschalten, bevor Sie den CMOS-Inhalt löschen.



## 2.6 Integrierte Header und Anschlüsse



Integrierte Header und Anschlüsse sind KEINE Jumper. Setzen Sie KEINE Jumperkappen auf diese Header und Anschlüsse. Wenn Sie Jumperkappen auf Header und Anschlüsse setzen, wird das Motherboard unreparierbar beschädigt!

Anschluss für das  
Floppy-Laufwerk  
(33-Pin FLOPPY1)  
(siehe S.2 - No. 25)

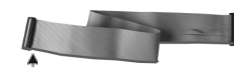

die rotgestreifte Seite auf Stift 1

Hinweis: Achten Sie darauf, dass die rotgestreifte Seite des Kabel mit der Stift 1-Seite des Anschlusses verbunden wird.

Primärer IDE-Anschluss (blau)

(39-pin IDE1, siehe S.2 - No. 9)



Blauer Anschluss  
zum Motherboard



Schwarzer Anschluss  
zur Festplatte

80-adriges ATA 66/100/133 Kabel

Hinweis: Details entnehmen Sie bitte den Anweisungen Ihres IDE-Gerätehändlers.

Serial-ATAII-Anschlüsse

(SATAII\_1 (Port 0):  
siehe S.2 - No. 11)



(SATAII\_2 (Port 1):  
siehe S.2 - No. 12)

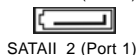

(SATAII\_3 (Port 2):  
siehe S.2 - No. 13)

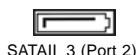

(SATAII\_4 (Port 3):  
siehe S.2 - No. 14)

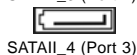

(SATAII\_5 (Port 4):  
siehe S.2 - No. 16)



(SATAII\_6 (Port 5):  
siehe S.2 - No. 17)

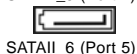

Diese sechs Serial ATAII-  
(SATAII-)Verbinder unterstützen  
SATA-Datenkabel für interne  
Massenspeichergeräte. Die  
aktuelle SATAII-Schnittstelle  
ermöglicht eine  
Datenübertragungsrate bis  
3,0 Gb/s.

Serial ATA- (SATA-)  
Datenkabel  
(Option)



Jedes Ende des SATA  
Datenkabels kann an die SATA  
/ SATAII Festplatte oder das  
SATAII Verbindungsstück auf  
dieser Hauptplatine  
angeschlossen werden.



Serial ATA- (SATA-)  
Stromversorgungskabel  
(Option)



Verbinden Sie das schwarze Ende des SATA-Netzka- bels mit dem Netzanschluss am Laufwerk. Verbinden Sie dann das weiße Ende des SATA- Stromversorgungskabels mit dem Stromanschluss des Netzteils.

USB 2.0-Header  
(9-pol. USB8\_9)  
(siehe S.2 - No. 19)

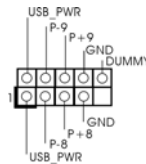

Zusätzlich zu den sechs üblichen USB 2.0-Ports an den I/O-Anschlüssen befinden sich zwei USB 2.0-Anschlussleisten am Motherboard. Pro USB 2.0-Anschlussleiste werden zwei USB 2.0-Ports unterstützt.

(9-pol. USB6\_7)  
(siehe S.2 - No. 18)

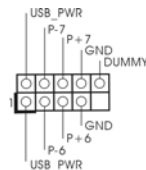

USB/WiFi-Stiftleiste  
(11-pol. USB/WIFI)  
(siehe S.2 - No. 29)

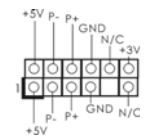

Diese Stiftleiste kann zur Unterstützung von 2 USB 2.0-Anschlüssen verwendet werden. Auch zur Unterstützung der WiFi+AP-Funktion mit ASRock WiFi-802.11g- oder WiFi-802.11n-Modul verwendbar, ein einfach zu benutzender Adapter für das drahtlose lokale Netzwerk (WLAN). Hiermit können Sie eine drahtlose Umgebung schaffen und die Anschlussmöglichkeiten eines drahtlosen Netzwerks auf bequeme Art genießen.

Infrarot-Modul-Header  
(5-pin IR1)  
(siehe S.2 - No. 26)

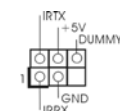

Dieser Header unterstützt ein optionales, drahtloses Sende- und Empfangs-Infrarotmodul.

Deutsch



### Interne Audio-Anschlüsse

(4-Pin CD1)  
(siehe S.2 - No. 34)

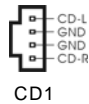

Diese ermöglichen Ihnen Stereo-Signalquellen, wie z. B. CD-ROM, DVD-ROM, TV-Tuner oder MPEG-Karten mit Ihrem System zu verbinden.

### Anschluss für Audio auf der Gehäusevorderseite

(9-Pin HD\_AUDIO1)  
(siehe S.2 - No. 32)

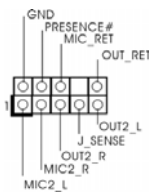

Dieses Interface zu einem Audio-Panel auf der Vorderseite Ihres Gehäuses, ermöglicht Ihnen eine bequeme Anschlussmöglichkeit und Kontrolle über Audio-Geräte.



- High Definition Audio unterstützt Jack Sensing (automatische Erkennung falsch angeschlossener Geräte), wobei jedoch die Bildschirmverdrahtung am Gehäuse HDA unterstützen muss, um richtig zu funktionieren. Beachten Sie bei der Installation im System die Anweisungen in unserem Handbuch und im Gehäusehandbuch.
- Wenn Sie die AC'97-Audibleiste verwenden, installieren Sie diese wie nachstehend beschrieben an der Front-Audioanschlussleiste:
  - Schließen Sie Mic\_IN (MIC) an MIC2\_L an.
  - Schließen Sie Audio\_R (RIN) an OUT2\_R und Audio\_L (LIN) an OUT2\_L an.
  - Schließen Sie Ground (GND) an Ground (GND) an.
  - MIC\_RET und OUT\_RET sind nur für den HD-Audioanschluss gedacht. Diese Anschlüsse müssen nicht an die AC'97-Audibleiste angeschlossen werden.
  - Rufen Sie das BIOS-Setup-Dienstprogramm auf. Wechseln Sie zu Erweiterte Einstellungen und wählen Sie Chipset-Konfiguration. Setzen Sie die Option Frontleistenkontrolle von [Automatisch] auf [Aktiviert].

### System Panel-Header

(9-pin PANEL1)  
(siehe S.2 - No. 21)

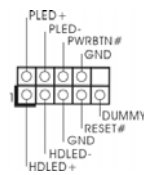

Dieser Header unterstützt mehrere Funktion der Systemvorderseite.

### Gehäuselautsprecher-Header

(4-pin SPEAKER1)  
(siehe S.2 - No. 20)

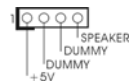

Schließen Sie den Gehäuselautsprecher an diesen Header an.

Deutsch





### Gehäuselüfteranschluss

(3-pin CHA\_FAN1)  
(siehe S.2 - No. 15)

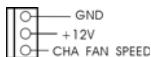

Verbinden Sie das Gehäuselüfterkabel mit diesem Anschluss und passen Sie den schwarzen Draht dem Erdungsstift an.

### CPU-Lüfteranschluss

(4-pin CPU\_FAN1)  
(siehe S.2 - No. 4)



Verbinden Sie das CPU - Lüfterkabel mit diesem Anschluss und passen Sie den schwarzen Draht dem Erdungsstift an.



Obwohl dieses Motherboard einen vierpoligen CPU-Lüfteranschluss (Quiet Fan) bietet, können auch CPU-Lüfter mit dreipoligem Anschluss angeschlossen werden; auch ohne Geschwindigkeitsregulierung. Wenn Sie einen dreipoligen CPU-Lüfter an den CPU-Lüfteranschluss dieses Motherboards anschließen möchten, verbinden Sie ihn bitte mit den Pins 1 – 3.

**Pins 1–3 anschließen** ←

Lüfter mit dreipoligem Anschluss installieren



### ATX-Netz-Header

(24-pin ATXPWR1)  
(siehe S.2 - No. 8)

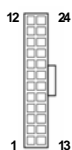

Verbinden Sie die ATX-Stromversorgung mit diesem Header.



Obwohl dieses Motherboard einen 24-pol. ATX-Stromanschluss bietet, kann es auch mit einem modifizierten traditionellen 20-pol. ATX-Netzteil verwendet werden. Um ein 20-pol. ATX-Netzteil zu verwenden, stecken Sie den Stecker mit Pin 1 und Pin 13 ein.

Installation eines 20-pol. ATX-Netzteils

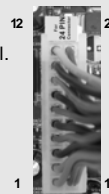

### ATX 12V Anschluss

(8-pin ATX12V1)  
(siehe S.2 - No. 1)



Bitte schließen Sie an diesen Anschluss die ATX 12V Stromversorgung an.

Deutsch



Obwohl diese Hauptplatine 8-Pin ATX 12V Stromanschluss zur Verfügung stellt, kann sie noch arbeiten, wenn Sie einen traditionellen 4-Pin ATX 12V Energieversorgung adoptieren. Um die 4-Pin ATX Energieversorgung zu verwenden, stecken Sie bitte Ihre Energieversorgung zusammen mit dem Pin 1 und Pin 5 ein.



Installation der 4-Pin ATX 12V Energieversorgung

### COM-Anschluss-Header

(9-pin COM1)  
(siehe S.2 - No. 24)

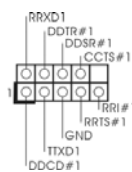

Dieser COM-Anschluss-Header wird verwendet, um ein COM-Anschlussmodul zu unterstützen.

### HDMI\_SPDIF-Anschluss

(HDMI\_SPDIF1, dreipolig)  
(siehe S.2 - No. 27)

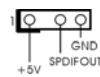

Der HDMI\_SPDIF-Anschluss stellt einen SPDIF-Audioausgang für eine HDMI-VGA-Karte zur Verfügung und ermöglicht den Anschluss von HDMI-Digitalgeräten wie Fernsehgeräten, Projektoren, LCD-Geräten an das System. Bitte verbinden Sie den HDMI\_SPDIF-Anschluss der HDMI-VGA-Karte mit diesem Anschluss.

### HDMI\_SPDIF-Kabel

(Option)

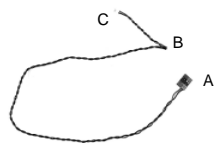

Bitte verbinden Sie das schwarze Ende (A) des HDMI\_SPDIF-Kabels mit dem HDMI\_SPDIF-Anschluss am Motherboard. Schließen Sie dann das weiße Ende (B oder C) des HDMI\_SPDIF-Kabels an den HDMI\_SPDIF-Anschluss der HDMI-VGA-Karte an.

Deutsch

A. Schwarzes Ende B. Weißes Ende (zweipolig) C. Weißes Ende (dreipolig)



## 2.7 Treiberinstallation

Zur Treiberinstallation Sie bitte die Unterstützungs-CD in Ihr optisches Laufwerk ein. Anschließend werden die mit Ihrem System kompatiblen Treiber automatisch erkannt und auf dem Bildschirm angezeigt. Zur Installation der nötigen Treiber gehen Sie bitte der Reihe nach von oben nach unten vor. Nur so können die von Ihnen installierten Treiber richtig arbeiten.

## 2.8 Windows® 2000 / XP / XP 64-Bit / Vista™ / Vista™ 64-Bit ohne RAID-Funktionalität installieren

Wenn Sie Windows® 2000 / XP / XP 64-Bit / Vista™ / Vista™ 64-Bit ohne RAID-Funktionalität auf Ihren SATA / SATAII-Festplatten installieren, dann folgen Sie bitte je nach dem zu installierenden Betriebssystem den folgenden Schritten.



Da der Windows® 2000 AHCI Treiber vom Chipsatz-Verkäufer nicht mitgeliefert wird, werden AHCI Funktionen unter Windows® 2000 nicht unterstützt.

### 2.8.1 Windows® 2000 / XP / XP 64-Bit ohne RAID-Funktionalität installieren

Wenn Sie Windows® 2000 / XP / XP 64-Bit ohne RAID-Funktionalität auf Ihren SATA / SATAII-Festplatten installieren, gehen Sie bitte wie folgt vor.

#### Verwendung von SATA / SATAII-Festplatten ohne NCQ-Funktionen

##### SCHRITT 1: BIOS einrichten.

- A. Rufen Sie das BIOS SETUP UTILITY auf, wählen Sie den „Advanced“-Bildschirm (Erweitert), dann „IDE Configuration“ (IDE-Konfiguration).
- B. Stellen Sie „SATAII-Konfiguration“ auf [Erweitert] ein, stellen Sie danach „SATAII konfigurieren als“ auf [IDE] ein.

##### SCHRITT 2: Installieren Sie Windows® 2000 / XP / XP 64-Bit in Ihrem System.

### 2.8.2 Windows® Vista™ / Vista™ 64-Bit ohne RAID-Funktionalität installieren

Wenn Sie Windows® Vista™ / Vista™ 64-Bit ohne RAID-Funktionalität auf Ihren SATA / SATAII-Festplatten installieren, gehen Sie bitte wie folgt vor.

#### Verwendung von SATA / SATAII-Festplatten ohne NCQ-Funktionen



### **SCHRITT 1: BIOS einrichten.**

- A. Rufen Sie das BIOS SETUP UTILITY auf, wählen Sie den „Advanced“-Bildschirm (Erweitert), dann „IDE Configuration“ (IDE-Konfiguration).
- B. Stellen Sie „SATAII-Konfiguration“ auf [Erweitert] ein, stellen Sie danach „SATAII konfigurieren als“ auf [IDE] ein.

### **SCHRITT 2: Installieren Sie Windows® Vista™ / Vista™ 64-Bit in Ihrem System.**

#### **Verwendung von SATA / SATAII-Festplatten mit NCQ-Funktionen**

### **SCHRITT 1: BIOS einrichten.**

- A. Rufen Sie das BIOS SETUP UTILITY auf, wählen Sie den „Advanced“-Bildschirm (Erweitert), dann „IDE Configuration“ (IDE-Konfiguration).
- B. Stellen Sie „SATAII-Konfiguration“ auf [Erweitert] ein, stellen Sie danach „SATAII konfigurieren als“ auf [AHCI] ein.

### **SCHRITT 2: Installieren Sie Windows® Vista™ / Vista™ 64-Bit in Ihrem System.**

Legen Sie Windows® Vista™ / Vista™ 64-Bit optische Disc in das optische Laufwerk ein, um Ihr System zu starten. Folgen Sie anschließend den Anweisungen, um das Windows® Vista™ / Vista™ 64-Bit Betriebssystem auf Ihrem System zu installieren. Wenn die Frage „Wo möchten Sie Windows installieren?“ erscheint, legen Sie bitte die ASRock Support CD in Ihr optisches Laufwerk ein. Klicken Sie anschließend die „Treiber laden“-Schaltfläche links unten, um die Intel® AHCI-Treiber zu installieren. Die Intel® AHCI-Treiber befinden sich in dem folgenden Verzeichnis auf der Support CD:

..\I386 (Für Windows® Vista™-Benutzer)

..\AMD64 (Für Windows® Vista™ 64-Bit Benutzer)

Legen Sie danach noch einmal die Windows® Vista™ / Vista™ 64-Bit optische Disc in das optische Laufwerk, um die Installation fortzusetzen.

## **2.9 Entkoppelte Übertaktungstechnologie**

Dieses Motherboard unterstützt die Entkoppelte Übertaktungstechnologie, durch die der FSB durch fixierte PCI- / PCIE- Busse beim Übertakten effektiver arbeiten. Bevor Sie die Entkoppelte Übertaktung aktivieren, stellen Sie bitte die Option „Overclock Mode“ (Übertaktungsmodus) im BIOS von [Auto] auf [Manual] um. Dadurch wird der CPU-FSB beim Übertakten entkoppelt, PCI- / PCIE- Busse werden jedoch fixiert, so dass der FSB in einer stabileren Übertaktungsumgebung arbeiten kann.

Deutsch



Beziehen Sie sich auf die Warnung vor möglichen Overclocking-Risiken auf Seite 28, bevor Sie die Untied Overclocking-Technologie anwenden.



---

### **3. BIOS-Information**

Das Flash Memory dieses Motherboards speichert das Setup-Utility. Drücken Sie <F2> während des POST (Power-On-Self-Test) um ins Setup zu gelangen, ansonsten werden die Testroutinen weiter abgearbeitet. Wenn Sie ins Setup gelangen wollen, nachdem der POST durchgeführt wurde, müssen Sie das System über die Tastenkombination <Ctrl> + <Alt> + <Delete> oder den Reset-Knopf auf der Gehäusevorderseite, neu starten. Natürlich können Sie einen Neustart auch durchführen, indem Sie das System kurz ab- und danach wieder anschalten. Das Setup-Programm ist für eine bequeme Bedienung entwickelt worden. Es ist ein menügesteuertes Programm, in dem Sie durch unterschiedliche Untermenüs scrollen und die vorab festgelegten Optionen auswählen können. Für detaillierte Informationen zum BIOS-Setup, siehe bitte das Benutzerhandbuch (PDF Datei) auf der Support CD.

### **4. Software Support CD information**

Dieses Motherboard unterstützt eine Reiche von Microsoft® Windows® Betriebssystemen: 2000 / XP / XP 64-Bit / Vista™ / Vista™ 64-Bit. Die Ihrem Motherboard beigegefügte Support-CD enthält hilfreiche Software, Treiber und Hilfsprogramme, mit denen Sie die Funktionen Ihres Motherboards verbessern können. Legen Sie die Support-CD zunächst in Ihr CD-ROM-Laufwerk ein. Der Willkommensbildschirm mit den Installationsmenüs der CD wird automatisch aufgerufen, wenn Sie die "Autorun"-Funktion Ihres Systems aktiviert haben. Erscheint der Willkommensbildschirm nicht, so "doppelklicken" Sie bitte auf das File ASSETUP.EXE im BIN-Verzeichnis der Support-CD, um die Menüs aufzurufen. Das Setup-Programm soll es Ihnen so leicht wie möglich machen. Es ist menügesteuert, d.h. Sie können in den verschiedenen Untermenüs Ihre Auswahl treffen und die Programme werden dann automatisch installiert.



---

## 1. Introduction

Merci pour votre achat d'une carte mère ASRock **P43DE**, une carte mère très fiable produite selon les critères de qualité rigoureux de ASRock. Elle offre des performances excellentes et une conception robuste conformément à l'engagement d'ASRock sur la qualité et la fiabilité au long terme.

Ce Guide d'installation rapide présente la carte mère et constitue un guide d'installation pas à pas. Des informations plus détaillées concernant la carte mère pourront être trouvées dans le manuel l'utilisateur qui se trouve sur le CD d'assistance.



Les spécifications de la carte mère et le BIOS ayant pu être mis à jour, le contenu de ce manuel est sujet à des changements sans notification. Au cas où n'importe quelle modification intervenait sur ce manuel, la version mise à jour serait disponible sur le site web ASRock sans nouvel avis. Vous trouverez les listes de prise en charge des cartes VGA et CPU également sur le site Web ASRock.

Site web ASRock, <http://www.asrock.com>

Si vous avez besoin de support technique en relation avec cette carte mère, veuillez consulter notre site Web pour de plus amples informations particulières au modèle que vous utilisez.

[www.asrock.com/support/index.asp](http://www.asrock.com/support/index.asp)

### 1.1 Contenu du paquet

Carte mère ASRock **P43DE**

(Facteur de forme ATX: 12.0 pouces x 8.5 pouces, 30.5 cm x 21.6 cm)

Guide d'installation rapide ASRock **P43DE**

CD de soutien ASRock **P43DE**

Un câble ruban IDE Ultra ATA 66/100/133 80 conducteurs

Deux câbles de données de série ATA (SATA) (en option)

Un câble d'alimentation de série ATA (SATA) HDD (en option)

Un I/O Panel Shield



## 1.2 Spécifications

<b>Format</b>	- Facteur de forme ATX: 12.0 pouces x 8.5 pouces, 30.5 cm x 21.6 cm
<b>CPU</b>	- LGA 775 pour Intel® Core™ 2 Extreme / Core™ 2 Quad / Core™ 2 Duo / Pentium® Dual Core / Celeron® Dual Core / Celeron® acceptant les processeurs Penryn Quad Core Yorkfield et Dual Core Wolfdale - FSB 1600/1333/1066/800 MHz - Prise en charge de la technologie Hyper-Threading (voir <b>ATTENTION 1</b> ) - Prend en charge la technologie Untied Overclocking (voir <b>ATTENTION 2</b> ) - Prise en charge de la technologie EM64T par le CPU
<b>Chipsets</b>	- Northbridge: Intel® P43 - Southbridge: Intel® ICH10
<b>Mémoire</b>	- Compatible avec la Technologie de Mémoire à Canal Double (voir <b>ATTENTION 3</b> ) - 4 x slots DIMM DDR2 - Supporter DDR2 1200/1066/800/667 non-ECC, sans amortissement mémoire (voir <b>ATTENTION 4</b> ) - Capacité maxi de mémoire système: 16GB (voir <b>ATTENTION 5</b> )
<b>Slot d'extension</b>	- 1 x slot PCI Express 2.0 x16 (vert @ mode x16) - 3 x slots PCI Express x1 - 2 x slots PCI
<b>Audio</b>	- 7.1 Son haute définition de première qualité CH Windows® Vista™ (codec audio VIA® VT1708S)
<b>LAN</b>	- PCIE x1 Gigabit LAN 10/100/1000 Mb/s - Realtek RTL8111DL - Support du Wake-On-LAN
<b>Panneau arrière</b>	I/O Panel - 1 x port souris PS/2 - 1 x port clavier PS/2 - 1 x Port de sortie coaxial SPDIF - 1 x Port de sortie optique SPDIF - 6 x ports USB 2.0 par défaut - 1 x port LAN RJ-45 avec LED (ACT/LED CLIGNOTANTE et LED VITESSE)

	<ul style="list-style-type: none"> <li>- Prise HD Audio: Haut-parleur latéral / Haut-parleur arrière / Central / Basses / Entrée Ligne / Haut-parleur frontal / Microphone (voir <b>ATTENTION 6</b>)</li> </ul>
<b>Connecteurs</b>	<ul style="list-style-type: none"> <li>- 6 x connecteurs SATAII, prennent en charge un taux de transfert de données pouvant aller jusqu'à 3.0Go/s, supporte NCQ, AHCI et "Hot-Plug" (Connexion à chaud) (voir <b>ATTENTION 7</b>)</li> <li>- 1 x ATA133 IDE connecteurs (prend en charge jusqu'à 2 périphériques IDE)</li> <li>- 1 x Port Disquette</li> <li>- 1 x En-tête du module infrarouge</li> <li>- 1 x En-tête de port COM</li> <li>- 1 x Connecteur HDMI_SPDIF</li> <li>- Connecteur pour ventilateur de CPU/Châssis</li> <li>- br. 24 connecteur d'alimentation ATX</li> <li>- br. 8 connecteur d'alimentation 12V ATX</li> <li>- Connecteurs audio internes</li> <li>- Connecteur audio panneau avant</li> <li>- 2 x En-tête USB 2.0 (prendre en charge 4 ports USB 2.0 supplémentaires) (voir <b>ATTENTION 8</b>)</li> <li>- 1 x Connecteur USB/WiFi (voir <b>ATTENTION 9</b>)</li> </ul>
<b>BIOS</b>	<ul style="list-style-type: none"> <li>- 8Mb BIOS AMI</li> <li>- BIOS AMI</li> <li>- Support du "Plug and Play"</li> <li>- Compatible pour événements de réveil ACPI 1.1</li> <li>- Gestion jumperless</li> <li>- Support SMBIOS 2.3.1</li> <li>- CPU, DRAM, NB, SB, VTT Tension Multi-ajustement</li> <li>- Supporter I. O. T. (Technologie d'Overclocking Intelligent)</li> <li>- Prise en charge du Smart BIOS</li> </ul>
<b>CD d'assistance</b>	<ul style="list-style-type: none"> <li>- Pilotes, utilitaires, logiciel anti-virus (Version d'essai)</li> </ul>
<b>Caractéristique unique</b>	<ul style="list-style-type: none"> <li>- Tuner ASRock OC (voir <b>ATTENTION 10</b>)</li> <li>- Économiseur d'énergie intelligent (voir <b>ATTENTION 11</b>)</li> <li>- L'accélérateur hybride: <ul style="list-style-type: none"> <li>- Contrôle direct de la fréquence CPU (voir <b>ATTENTION 12</b>)</li> <li>- ASRock U-COP (voir <b>ATTENTION 13</b>)</li> <li>- Garde d'échec au démarrage (B.F.G.)</li> </ul> </li> </ul>
<b>Surveillance système</b>	<ul style="list-style-type: none"> <li>- Contrôle de la température CPU</li> <li>- Mesure de température de la carte mère</li> <li>- Tachéomètre ventilateur CPU</li> <li>- Tachéomètre ventilateur châssis</li> <li>- Ventilateur silencieux d'unité centrale</li> <li>- Monitoring de la tension: +12V, +5V, +3.3V, Vcore</li> </ul>



<b>OS</b>	- Microsoft® Windows® 2000 / XP / XP 64-bit / Vista™ / Vista™ 64-bit (voir <b>ATTENTION 14</b> )
<b>Certifications</b>	- FCC, CE, WHQL

\* Pour de plus amples informations sur les produits, s'il vous plaît visitez notre site web:  
<http://www.asrock.com>

#### ATTENTION

Il est important que vous réalisiez qu'il y a un certain risque à effectuer l'overclocking, y compris ajuster les réglages du BIOS, appliquer la technologie Untied Overclocking, ou utiliser des outils de tiers pour l'overclocking. L'overclocking peut affecter la stabilité de votre système, ou même causer des dommages aux composants et dispositifs de votre système. Si vous le faites, c'est à vos frais et vos propres risques. Nous ne sommes pas responsables des dommages possibles causés par l'overclocking.

### ATTENTION!

1. En ce qui concerne le paramétrage "Hyper-Threading Technology", veuillez consulter la page 41 du manuel de l'utilisateur sur le CD technique.
2. Cette carte mère prend en charge la technologie Untied Overclocking. Veuillez lire "La technologie de surcadencage à la volée" à la page 65 pour plus d'informations.
3. Cette carte mère supporte la Technologie de Mémoire à Canal Double. Avant d'intégrer la Technologie de Mémoire à Canal Double, assurez-vous de bien lire le guide d'installation des modules mémoire en page 55 pour réaliser une installation correcte.
4. Veuillez vérifier dans le tableau ci-dessous pour les fréquences de prise en charge mémoire et les fréquences FSB UC correspondantes.

Fréquence FSB UC	Fréquence de prise en charge mémoire
1600	DDR2 800, DDR2 1066, DDR2 1200
1333	DDR2 667, DDR2 800, DDR2 1066
1066	DDR2 667, DDR2 800, DDR2 1066
800	DDR2 667, DDR2 800

5. Du fait des limites du système d'exploitation, la taille mémoire réelle réservée au système pourra être inférieure à 4 Go sous Windows® XP et Windows® Vista™. Avec Windows® XP 64 bits et Windows® Vista™ 64 bits avec CPU 64 bits, il n'y a pas ce genre de limitation.
6. Pour l'entrée microphone, cette carte mère supporte les deux modes stéréo et mono. Pour la sortie audio, cette carte mère supporte les modes 2-canaux, 4-canaux, 6-canaux et 8-canaux. Veuillez vous référer au tableau en page 3 pour effectuer la bonne connexion.
7. Avant d'installer le disque dur SATAII au connecteur SATAII, veuillez lire le Guide « Installation du disque dur SATAII » à la page 27 du « Manuel de l'utilisateur » qui se trouve sur le CD de support pour régler votre lecteur de disque dur SATAII au mode SATAII. Vous pouvez aussi directement connecter le disque dur SATA au connecteur SATAII.

8. La gestion de l'alimentation pour l'USB 2.0 fonctionne bien sous Microsoft® Windows® Vista™ 64-bit/ Vista™ / XP 64-bit / XP SP1; SP2/ 2000 SP4.
9. L'embase USB/WiFi peut être utilisée pour prendre en charge 2 ports USB 2.0. Elle peut également servir à prendre en charge la fonction WiFi+AP avec le module ASRock WiFi-802.11g ou WiFi-802.11n, un adaptateur réseau sans fil (WLAN) facile à utiliser. Il vous permet de créer un environnement sans fil, et d'apprécier le côté pratique de la connectivité réseau sans fil. Veuillez visiter notre site Web pour connaître la disponibilité du module ASRock WiFi-802.11g ou WiFi-802.11n. Site Web d'ASRock <http://www.asrock.com>
10. Il s'agit d'un usage facile ASRock overclocking outil qui vous permet de surveiller votre système en fonction de la monitrice de matériel et overclocker vos périphériques de matériels pour obtenir les meilleures performances du système sous environnement Windows®. S'il vous plaît visitez notre site web pour le fonctionnement des procédures de Tuner ASRock OC. ASRock website: <http://www.asrock.com>
11. Comprenant une conception matérielle et logicielle propriétaire avancée, Intelligent Energy Saver est une technologie révolutionnaire qui offre des gains d'énergie incomparables. En d'autres termes, il est capable d'apporter des économies d'énergie exceptionnelles et d'améliorer l'efficacité énergétique sans sacrifier aux performances de calcul. Veuillez visiter notre site Web pour les procédures d'utilisation d'Intelligent Energy Saver. Site Web ASRock : <http://www.asrock.com>
12. Même si cette carte mère offre un contrôle sans souci, il n'est pas recommandé d'y appliquer un over clocking. Des fréquences de bus CPU autres que celles recommandées risquent de rendre le système instable ou d'endommager le CPU et la carte mère.
13. Lorsqu'une surchauffe du CPU est détectée, le système s'arrête automatiquement. Avant de redémarrer le système, veuillez vérifier que le ventilateur d'UC sur la carte mère fonctionne correctement et débranchez le cordon d'alimentation, puis rebranchez-le. Pour améliorer la dissipation de la chaleur, n'oubliez pas de mettre de la pâte thermique entre le CPU le dissipateur lors de l'installation du PC.
14. Les fonctions AHCI ne sont pas Supporté sous Windows® 2000 OS. Il est recommandé d'utiliser le mode IDE sous Windows® 2000. Veuillez consulter la page 46 du "Guide d'utilisation" dans le CD de support pour le détail des réglages.

---

## 2. Installation

### Précautions à observer avant l'installation

Veillez tenir compte des précautions suivantes avant l'installation des composants ou tout réglage de la carte mère.

1. Débranchez le câble d'alimentation de la prise secteur avant de toucher à tout composant. En ne le faisant pas, vous pouvez sérieusement endommager la carte mère, les périphériques et/ou les composants.
2. Pour éviter d'endommager les composants de la carte mère du fait de l'électricité statique, ne posez JAMAIS votre carte mère directement sur de la moquette ou sur un tapis. N'oubliez pas d'utiliser un bracelet antistatique ou de toucher un objet relié à la masse avant de manipuler les composants.
3. Tenez les composants par les bords et ne touchez pas les circuits intégrés.
4. A chaque désinstallation de composant, placez-le sur un support antistatique ou dans son sachet d'origine.
5. Lorsque vous placez les vis dans les orifices pour vis pour fixer la carte mère sur le châssis, ne serrez pas trop les vis ! Vous risquez sinon d'endommager la carte mère.



## 2.1 Installation du CPU

Pour l'installation du processeur Intel 775 broches, veuillez suivre la procédure ci-dessous.

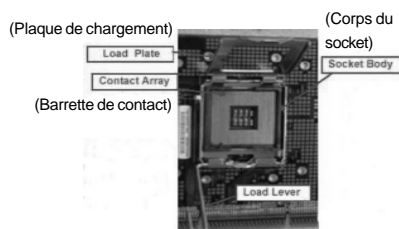

Vue d'ensemble du socket 775 broches



Avant d'insérer le processeur 775 broches dans le socket, veuillez vérifier que la surface du processeur est bien propre, et qu'il n'y a aucune broche tordue sur le socket. Si c'est le cas, ne forcez pas pour insérer le processeur dans le socket. Sinon, le processeur sera gravement endommagé.

Etape 1. Ouvrez le socle :

Etape 1-1. Dégagez le levier en appuyant sur le crochet et en le faisant ressortir pour dégager la languette de retenue.

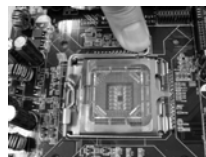

Etape 1-2. Faites tourner le levier de chargement en position ouverte maximum à 135 degrés.



Etape 1-3. Faites pivoter la plaque de chargement pour l'ouvrir au maximum à environ 100 degrés.

Etape 2. Insérez le processeur 775 broches :

Etape 2-1. Tenez le processeur par ses bords là où se trouvent des lignes noires.



Etape 2-2. Orientez le paquet avec le dissipateur thermique intégré (IHS) vers le haut. Repérez la broche 1 et les deux encoches d'orientation.



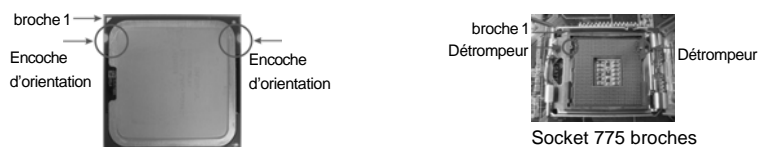

Pour une insertion correcte, veuillez vérifier que vous faites bien correspondre les deux encoches d'orientation sur le processeur avec les deux détrompeurs du socket.

Etape 2-3. Mettez soigneusement en place le processeur dans le socle en un mouvement strictement vertical.

Etape 2-4. Vérifiez que le processeur est bien installé dans le socle et que les encoches d'orientation sont dans la bonne position.



Etape 3. Enlevez le capuchon PnP (Pick et Place) : De l'index et du de votre main gauche, soutenez le bord de la plaque de chargement, engagez le PnP avec le pouce de votre main droite, et enlevez le capuchon du socle tout en appuyant sur le centre du capuchon PnP pour vous aider.



1. Il est recommandé d'utiliser la languette du capuchon ; évitez de faire sortir le capuchon PnP.
2. Ce capuchon doit être mis en place si vous renvoyez la carte mère pour service après vente.

Etape 4. Refermez le socle :

Etape 4-1. Faites pivoter la plaque de chargement sur l'IHS.

Etape 4-2. Tout en appuyant doucement sur la plaque de chargement, engagez le levier de chargement

Etape 4-3. Fixez le levier de chargement avec la languette de la plaque de chargement sous la languette de retenue du levier de chargement.



## 2.2 Installation du ventilateur du processeur et dissipateur thermique

Pour une installation correcte, veuillez vous reporter aux manuels d'instructions de votre ventilateur de processeur et de votre dissipateur thermique.

L'exemple ci-dessous illustre l'installation du dissipateur thermique pour un processeur 775 broches.

(Appliquez le matériau d'interface thermique)

Etape 1. Appliquez le matériau d'interface thermique au centre de IHS sur la surface du socket.

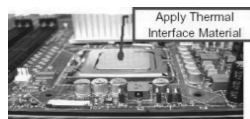

(Câbles du ventilateur du côté le plus proche du connecteur sur la carte mère)

Etape 2. Placez le dissipateur thermique sur le socket. Vérifiez que les câbles du ventilateur sont orientés vers le côté le plus proche du connecteur pour ventilateur de processeur sur la carte mère (CPU\_FAN1, voir page 2, no. 4).

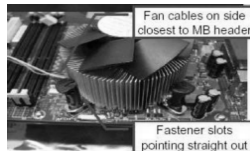

(Orifices des attaches ressortant)

Etape 3. Alignez les attaches avec la carte mère par les orifices.

(Enfoncez (4 endroits))

Etape 4. Faites tourner les attaches dans le sens des aiguilles d'une montre, puis, du pouce, enfoncez les capuchons des attaches pour les installer et les verrouiller. Répétez l'opération avec les autres attaches.

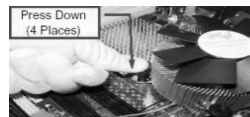

Si vous enfoncez les attaches sans les faire tourner dans le sens des aiguilles d'une montre, le dissipateur thermique ne sera pas fixé sur la carte mère.

Etape 5. Connectez l'en-tête du ventilateur sur le connecteur pour ventilateur de processeur sur la carte mère.

Etape 6. Fixez la longueur de câble en excès avec du ruban adhésif pour vous assurer que le câble ne gênera pas le fonctionnement du ventilateur ou n'entrera pas en contact avec les autres composants.

## 2.3 Installation des modules m émoire [DIMM]

La carte mère **P43DE** dispose de quatre emplacements DIMM DDR2 (Double Data Rate 2) de 240-broches, et supporte la Technologie de Mémoire à Canal Double. Pour effectuer une configuration à canal double, vous devez toujours installer des paires de DIMM DDR2 identiques (de la même marque, de la même vitesse, de la même taille et du même type de puce) dans les slots de même couleur. En d'autres termes, vous devez installer une paire de DIMM DDR2 identiques dans le Canal Double A (DDRII\_A1 et DDRII\_B1; slots jaunes; voir p.2 No. 6) ou une paire de DIMM DDR2 identiques dans le Canal Double B (DDRII\_A2 et DDRII\_B2; slots orange; voir p.2 No. 7), de façon à ce que la Technologie de Mémoire à Canal Double puisse être activée. Cette carte vous permet également d'installer quatre modules DIMM DDR2 pour la configuration à canal double. Cette carte mère vous permet également d'installer quatre modules DIMM DDR2 pour une configuration double canal; veuillez installer les mêmes modules DIMM DDR2 dans les quatre emplacements. Vous pouvez vous reporter au Tableau de configuration mémoire double canal ci-dessous.

**Configurations de Mémoire à Canal Double**

	DDRII_A1 (Slot Jaunes)	DDRII_A2 (Slot Orange)	DDRII_B1 (Slot Jaunes)	DDRII_B2 (Slot Orange)
(1)	Occupé	-	Occupé	-
(2)	-	Occupé	-	Occupé
(3)	Occupé	Occupé	Occupé	Occupé

\* Pour la configuration (3), veuillez installer des DIMM DDR2 identiques dans les quatre emplacements.



1. Si vous voulez installer deux modules de mémoire, pour une compatibilité et une fiabilité optimales, il est recommandé de les installer dans des emplacements de la même couleur. En d'autres termes, installez-les soit dans les emplacements jaunes (DDRII\_A1 et DDRII\_B1), soit dans les emplacements orange (DDRII\_A2 et DDRII\_B2).
2. Si un seul module mémoire ou trois modules mémoire sont installés dans les slots DIMM DDR2 sur cette carte mère, il sera impossible d'activer la Technologie de Mémoire à Canal Double.
3. Si une paire de modules mémoire N'est PAS installée dans le même "Canal Double", par exemple, installer une paire de modules mémoire dans le DDRII\_A1 et le DDRII\_A2, il sera impossible d'activer la Technologie de Mémoire à Canal Double.
4. Il n'est pas permis d'installer de la DDR sur le slot DDR2; la carte mère et les DIMM pourraient être endommagés.



---

## Installation d'un module DIMM



Ayez bien le soin de débrancher l'alimentation avant d'ajouter ou de retirer des modules DIMM ou les composants du système.

- Etape 1. Déverrouillez un connecteur DIMM en poussant les taquets de maintien vers l'extérieur.
- Etape 2. Alignez le module DIMM sur son emplacement en faisant correspondre les encoches du module DIMM aux trous du connecteur.

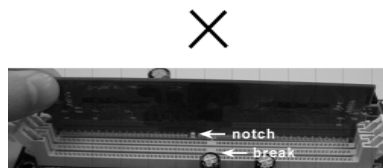
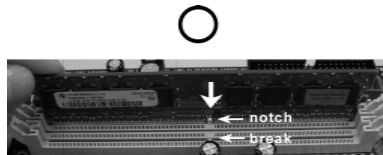

Le module DIMM s'insère uniquement dans un seul sens. Si vous forcez le module DIMM dans son emplacement avec une mauvaise orientation cela provoquera des dommages irréversibles à la carte mère et au module DIMM.

- Etape 3. Insérez fermement le module DIMM dans son emplacement jusqu'à ce que les clips de maintien situés aux deux extrémités se ferment complètement et que le module DIMM soit inséré correctement.





---

## 2.4 Slot d'extension (Slots PCI et Slots PCI Express)

Il y a 2 ports PCI et 4 ports PCI Express sur la carte mère **P43DE**.

**Slots PCI:** Les slots PCI sont utilisés pour installer des cartes d'extension dotées d'une interface PCI 32 bits.

**Slots PCIE:**

PCIE1 / PCIE3 / PCIE4 (emplacement PCIE x1; Blanc) est utilisé pour les cartes PCI Express avec cartes graphiques de largeur x1 voies, telles que la carte Gigabit LAN, la carte SATA2.

PCIE2 (emplacement PCIE x16; Vert) est utilisé pour les cartes PCI Express avec cartes graphiques de largeur x16 voies.

### Installation d'une carte d'extension

- Etape 1. Avant d'installer les cartes d'extension, veuillez vous assurer de bien avoir coupé l'alimentation ou d'avoir débranché le cordon d'alimentation. Veuillez lire la documentation des cartes d'extension et effectuer les réglages matériels nécessaires pour les cartes avant de débiter l'installation.
- Etape 2. Retirez l'équerre correspondant au connecteur que vous voulez utiliser. Gardez la vis pour un usage ultérieur.
- Etape 3. Alignez la carte sur le connecteur et appuyez fermement jusqu'à l'insertion complète de la carte dans son emplacement.
- Etape 4. Fixez la carte sur le châssis à l'aide d'une vis.



## 2.5 Réglage des cavaliers

L'illustration explique le réglage des cavaliers. Quand un capuchon est placé sur les broches, le cavalier est « FERME ». Si aucun capuchon ne relie les broches, le cavalier est « OUVERT ». L'illustration montre un cavalier à 3 broches dont les broches 1 et 2 sont « FERMEES » quand le capuchon est placé sur ces 2 broches.

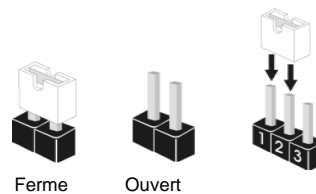

### Le cavalier

PS2\_USB\_PWR1  
(voir p.2 No. 5)

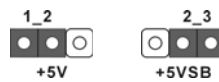

### Description

Court-circuitez les broches 2 et 3 pour choisir +5VSB (standby) et permettre aux périphériques PS/2 ou USB de réveiller le système.

Note: Pour sélectionner +5VSB, il faut obligatoirement 2 Amp et un courant standby supérieur fourni par l'alimentation.

### Effacer la CMOS

(CLRCMOS1,  
le cavalier à 3 broches)  
(voir p.2 No. 23)



Note: CLRCMOS1 vous permet d'effacer les données qui se trouvent dans la CMOS.

Les données dans la CMOS comprennent les informations de configuration du système telles que le mot de passe système, la date, l'heure et les paramètres de configuration du système. Pour effacer et réinitialiser les paramètres du système pour retrouver la configuration par défaut, veuillez mettre l'ordinateur hors tension et débrancher le cordon d'alimentation de l'alimentation électrique. Attendez 15 secondes, puis utilisez un capuchon de cavalier pour court-circuiter la broche 2 et la broche 3 sur CLRCMOS1 pendant 5 secondes. Après avoir court-circuité le cavalier Effacer la CMOS, veuillez enlever le capuchon de cavalier. Toutefois, veuillez ne pas effacer la CMOS tout de suite après avoir mis le BIOS à jour. Si vous avez besoin d'effacer la CMOS lorsque vous avez fini de mettre le BIOS à jour, vous devez d'abord initialiser le système, puis le mettre hors tension avant de procéder à l'opération d'effacement de la CMOS.



## 2.6 En-têtes et Connecteurs sur Carte



Les en-têtes et connecteurs sur carte NE SONT PAS des cavaliers. NE PAS placer les capuchons de cavalier sur ces en-têtes et connecteurs. Le fait de placer les capuchons de cavalier sur les en-têtes et connecteurs causera à la carte mère des dommages irréversibles!

Connecteur du lecteur de disquette  
(FLOPPY1 br. 33)  
(voir p.2 No. 25)

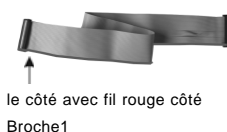

Note: Assurez-vous que le côté avec fil rouge du câble est bien branché sur le côté Broche1 du connecteur.

Connecteur IDE primaire (bleu)

(IDE1 br. 39, voir p.2 No. 9)

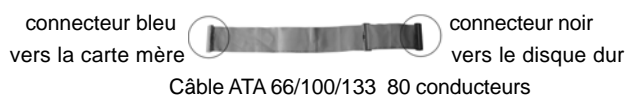
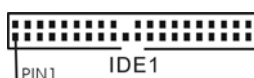

Note: Veuillez vous reporter aux instructions du fabricant de votre IDE périphérique pour les détails.

Connecteurs Série ATAII

(SATAII\_1 (Port 0):  
voir p.2 No. 11)



(SATAII\_2 (Port 1):  
voir p.2 No. 12)

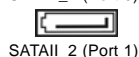

(SATAII\_3 (Port 2):  
voir p.2 No. 13)

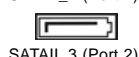

(SATAII\_4 (Port 3):  
voir p.2 No. 14)

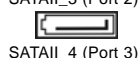

(SATAII\_5 (Port 4):  
voir p.2 No. 16)  
(SATAII\_6 (Port 5):  
voir p.2 No. 17)

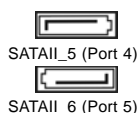

Ces six connecteurs Série ATAII (SATAII) prennent en charge les câbles SATA pour les périphériques de stockage internes. L'interface SATAII actuelle permet des taux transferts de données pouvant aller jusqu'à 3,0 Gb/s.

Câble de données Série ATA (SATA)  
(en option)



Toute cote du câble de data SATA peut être connecté au disque dur SATA / SATAII ou au connecteur SATAII sur la carte mère.

**Cordon d'alimentation Série ATA (SATA)**  
(en option)

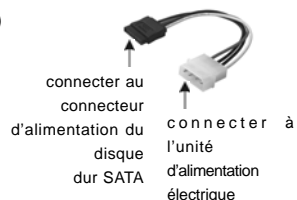

Veuillez connecter l'extrémité noire du cordon d'alimentation SATA sur le connecteur d'alimentation sur chaque unité. Connectez ensuite l'extrémité blanche du cordon d'alimentation SATA sur le connecteur d'alimentation de l'unité d'alimentation électrique.

**En-tête USB 2.0**  
(US8\_9 br.9)  
(voir p.2 No. 19)

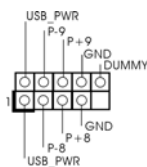

(US6\_7 br.9)  
(voir p.2 No. 18)

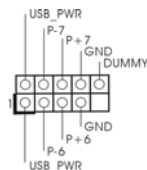

A côté des six ports USB 2.0 par défaut sur le panneau E/S, il y a deux embases USB 2.0 sur cette carte mère. Chaque embase USB 2.0 peut prendre en charge 2 ports USB 2.0.

**Embase USB/WiFi**  
(USB/WIFI br.11)  
(voir p.2 No. 29)

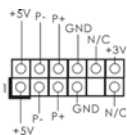

Cette embase peut être utilisée pour prendre en charge 2 ports USB 2.0. Elle peut également servir à prendre en charge la fonction WiFi+AP avec le module ASRock WiFi-802.11g ou WiFi-802.11n, un adaptateur réseau sans fil (WLAN) facile à utiliser. Il vous permet de créer un environnement sans fil, et d'apprécier le côté pratique de la connectivité réseau sans fil.

**En-tête du module infrarouge**  
(IR1 br.5)  
(voir p.2 No. 26)

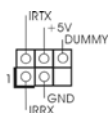

Cet en-tête supporte un module infrarouge optionnel de transfert et de réception sans fil.

### Connecteurs audio internes

(CD1 br. 4)  
(CD1: voir p.2 No. 34)

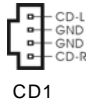

Ils vous permettent de gérer des entrées audio à partir de sources stéréo comme un CD-ROM, DVD-ROM, un tuner TV ou une carte MPEG.

### Connecteur audio panneau avant

(HD\_AUDIO1 br. 9)  
(voir p.2 No. 32)

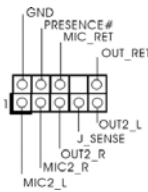

C'est une interface pour un câble audio en façade qui permet le branchement et le contrôle commodes de périphériques audio.



1. L'audio à haute définition (HDA) prend en charge la détection de fiche, mais le fil de panneau sur le châssis doit prendre en charge le HDA pour fonctionner correctement. Veuillez suivre les instructions dans notre manuel et le manuel de châssis afin d'installer votre système.
2. Si vous utilisez le panneau audio AC'97, installez-le sur l'adaptateur audio du panneau avant conformément à la procédure ci-dessous :
  - A. Connectez Mic\_IN (MIC) à MIC2\_L.
  - B. Connectez Audio\_R (RIN) à OUT2\_R et Audio\_L (LIN) à OUT2\_L.
  - C. Connectez Ground (GND) à Ground (GND).
  - D. MIC\_RET et OUT\_RET sont réservés au panneau audio HD. Vous n'avez pas besoin de les connecter pour le panneau audio AC'97.
  - E. Entrer dans l'utilitaire de configuration du BIOS. Saisir les Paramètres avancés puis sélectionner Configuration du jeu de puces. Définir l'option panneau de commande de [Auto] à [Activé].

### En-tête du panneau système

(PANEL1 br.9)  
(voir p.2 No. 21)

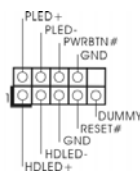

Cet en-tête permet d'utiliser plusieurs fonctions du panneau système frontal.

### En-tête du haut-parleur de châssis

(SPEAKER1 br. 4)  
(voir p.2 No. 20)

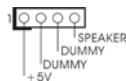

Veuillez connecter le haut-parleur de châssis sur cet en-tête.

### Connecteur du ventilateur de châssis

(CHA\_FAN1 br. 3)  
(voir p.2 No. 15)

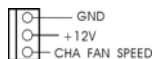

Veuillez connecter le câble du ventilateur du châssis sur ce connecteur en branchant le fil noir sur la broche de terre.

**Connecteur du ventilateur de l'UC**

(CPU\_FAN1 br. 4)  
(voir p.2/3 No. 4)



Veillez connecter le câble de ventilateur d'UC sur ce connecteur et brancher le fil noir sur la broche de terre.



ien que cette carte mère offre un support de (Ventilateur silencieux) ventilateur de CPU à 4 broches , le ventilateur de CPU à 3 broches peut bien fonctionner même sans la fonction de commande de vitesse du ventilateur. Si vous prévoyez de connecter le ventilateur de CPU à 3 broches au connecteur du ventilateur de CPU sur cette carte mère, veuillez le connecter aux broches 1-3.

**Installation de ventilateur à 3 broches** ←

Broches 1-3 connectées



**En-tête d'alimentation ATX**

(ATXPWR1 br. 24)  
(voir p.2/3 No. 8)

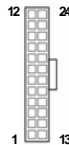

Veillez connecter l'unité d'alimentation ATX sur cet en-tête.



Bien que cette carte mère fournisse un connecteur de courant ATX 24 broches, elle peut encore fonctionner si vous adopter une alimentation traditionnelle ATX 20 broches. Pour utiliser une alimentation ATX 20 broches, branchez à l'alimentation électrique ainsi qu'aux broches 1 et 13.

**20-Installation de l'alimentation électrique ATX**



**Connecteur ATX 12V**

(ATX12V1 br.8)  
(voir p.2 No. 1)



Veillez connecter une unité d'alimentation électrique ATX 12V sur ce connecteur.



Bien que cette carte mère possède 8 broches connecteur d'alimentation ATX 12V, il peut toujours travailler si vous adoptez une approche traditionnelle à 4 broches ATX 12V alimentation. Pour utiliser l'alimentation des 4 broches ATX, branchez votre alimentation avec la broche 1 et la broche 5.

**4-Installation d'alimentation à 4 broches ATX 12V**



**En-tête de port COM**

(COM1 br.9)  
(voir p.2 No. 24)

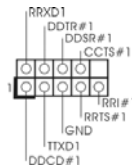

Cette en-tête de port COM est utilisée pour prendre en charge un module de port COM.

Connecteur HDMI\_SPDIF  
(HDMI\_SPDIF1 3-pin)  
(voir p.2 No. 27)



Connecteur HDMI\_SPDIF, fournissant une sortie audio SPDIF vers la carte VGA HDMI, et permettant au système de se connecter au un téléviseur numérique HDMI /un projecteur / un périphérique LCD. Veuillez brancher le connecteur HDMI\_SPDIF de la carte VGA HDMI sur ce connecteur.

Câble HDMI\_SPDIF  
(en option)

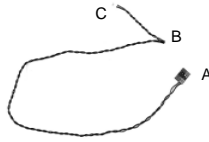

Veillez connecter l'extrémité noire (A) du câble HDMI\_SPDIF au collecteur HDMI\_SPDIF de la carte-mère. Connectez ensuite l'extrémité blanche (B ou C) du câble HDMI\_SPDIF au connecteur HDMI\_SPDIF de la carte VGA HDMI.

A. extrémité noire



B. extrémité blanche  
(2 briches)

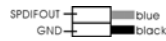

C. extrémité blanche  
(3 briches)

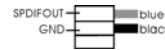



## 2.7 Guide d'installation des pilotes

Pour installer les pilotes sur votre système, veuillez d'abord insérer le CD dans votre lecteur optique. Puis, les pilotes compatibles avec votre système peuvent être détectés automatiquement et sont listés sur la page du pilote du CD. Veuillez suivre l'ordre de haut en bas sur le côté pour installer les pilotes requis. En conséquence, les pilotes que vous installez peuvent fonctionner correctement.

## 2.8 Installation de Windows® 2000 / XP / XP 64-bit / Vista™ / Vista™ 64-bit sans fonctions RAID

Si vous voulez installer Windows® 2000 / XP / XP 64-bit / Vista™ / Vista™ 64-bit sur vos disques durs SATA / SATAII sans les fonctions RAID, veuillez suivre les procédures ci-dessous, en fonction de l'OS que vous installez.



Depuis Windows® 2000 AHCI pilote n'est pas fourni par le fabricant de puces, les fonctions AHCI ne sont pas supportées sous Windows® 2000.

### 2.8.1 Installation de Windows® 2000 / XP / XP 64-bit sans fonctions RAID

Si vous voulez installer Windows® 2000 / XP / XP 64-bit sur vos disques durs SATA / SATAII sans les fonctions RAID, veuillez suivre la procédure ci-dessous.

#### Utilisation des disques durs SATA / SATAII sans NCQ fonctions

##### ETAPE 1 : Configurez le BIOS.

A. Accédez à BIOS SETUP UTILITY (Utilitaire de configuration BIOS) → écran

Avancé → Configuration IDE.

B. Réglez « configuration SATAII » sur [Améliorée], et puis dans l'option « Configurer SATAII comme », veuillez régler sur [IDE].

##### ETAPE 2 : Installez le système d'exploitation Windows® 2000 / XP / XP 64 bits sur votre système.

### 2.8.2 Installation de Windows® Vista™ / Vista™ 64-bit sans fonctions RAID

Si vous voulez installer Windows® Vista™ / Vista™ 64-bit sur vos disques durs SATA / SATAII sans les fonctions RAID, veuillez suivre la procédure ci-dessous.

#### Utilisation des disques durs SATA / SATAII sans NCQ fonctions





### ETAPE 1 : Configurez le BIOS.

- A. Accédez à BIOS SETUP UTILITY (Utilitaire de configuration BIOS)→écran Avancé→Configuration IDE.
- B. Réglez «configuration SATAII « sur [Améliorée], et puis dans l'option «Configurer SATAII comme », veuillez régler sur [IDE].

### ETAPE 2: Installer le système d'exploitation Windows® Vista™ / Vista™ 64-bit sur votre système.

#### Utilisation des disques durs SATA / SATAII avec NCQ fonctions

### ETAPE 1 : Configurez le BIOS.

- A. Accédez à BIOS SETUP UTILITY (Utilitaire de configuration BIOS)→écran Avancé→Configuration IDE.
- B. Réglez «configuration SATAII « sur [Améliorée], et puis dans l'option «Configurer SATAII comme », veuillez régler sur [AHCI].

### ETAPE 2: Installer le système d'exploitation Windows® Vista™ / Vista™ 64-bit sur votre système.

Insérez le disque optique de Windows® Vista™ / Vista™ 64-bits dans le lecteur optique pour démarrer votre système, et suivez les instructions pour installer l'OS Windows® Vista™ / Vista™ 64-bits sur votre système. Lorsque vous voyez la page "Où souhaitez-vous installer Windows ?", veuillez insérer le CD Support d'ASRock dans votre lecteur optique, et cliquer sur le bouton "Charger le pilote" en bas à gauche pour charger les pilotes AHCI Intel®. Les pilotes AHCI Intel® sont sous le chemin suivant du CD Support:

.. \ I386 (Pour les utilisateurs de Windows® Vista™)

.. \ AMD64 (Pour les utilisateurs de Windows® Vista™ 64-bits)

Ensuite, veuillez insérer le disque optique de Windows® Vista™ / Vista™ 64-bits dans le lecteur optique de nouveau pour continuer l'installation.

## 2.9 La technologie de surcadencage à la volée

Cette carte mère prend en charge la technologie de surcadencage à la volée, durant le surcadencage, FSB jouit d'une marge meilleure résultant des bus PCI / PCIE fixés. Avant d'activer la technologie de surcadencage à la volée, veuillez entrer l'option "Mode de surcadencage" de la configuration du BIOS pour établir la sélection de [Auto] à [Manual]. Par conséquent, le CPU FSB n'est pas lié durant le surcadencage, mais les bus PCI / PCIE sont en mode fixé de sorte que FSB peut opérer sous un environnement de surcadencage plus stable.



Veuillez vous reporter à l'avertissement en page 49 pour connaître les risques liés à l'overclocking avant d'appliquer la technologie Untied Overclocking.



---

### **3. Informations sur le BIOS**

La puce Flash Memory sur la carte mère stocke le Setup du BIOS. Lorsque vous démarrez l'ordinateur, veuillez presser <F2> pendant le POST (Power-On-Self-Test) pour entrer dans le BIOS; sinon, le POST continue ses tests de routine. Si vous désirez entrer dans le BIOS après le POST, veuillez redémarrer le système en pressant <Ctl> + <Alt> + <Suppr>, ou en pressant le bouton de reset sur le boîtier du système. Vous pouvez également redémarrer en éteignant le système et en le rallumant. L'utilitaire d'installation du BIOS est conçu pour être convivial. C'est un programme piloté par menu, qui vous permet de faire défiler par ses divers sous-menus et de choisir parmi les choix prédéterminés. Pour des informations détaillées sur le BIOS, veuillez consulter le Guide de l'utilisateur (fichier PDF) dans le CD technique.

### **4. Informations sur le CD de support**

Cette carte mère supporte divers systèmes d'exploitation Microsoft® Windows®: 2000 / XP / XP 64 bits / Vista™ / Vista™ 64 bits. Le CD technique livré avec cette carte mère contient les pilotes et les utilitaires nécessaires pour améliorer les fonctions de la carte mère. Pour utiliser le CD technique, insérez-le dans le lecteur de CD-ROM. Le Menu principal s'affiche automatiquement si "AUTORUN" est activé dans votre ordinateur. Si le Menu principal n'apparaît pas automatiquement, localisez dans le CD technique le fichier "ASSETUP.EXE" dans le dossier BIN et double-cliquez dessus pour afficher les menus.



## 1. Introduzione

Grazie per aver scelto una scheda madre ASRock **P43DE**, una scheda madre affidabile prodotta secondo i severi criteri di qualità ASRock. Le prestazioni eccellenti e il design robusto si conformano all'impegno di ASRock nella ricerca della qualità e della resistenza. Questa Guida Rapida all'Installazione contiene l'introduzione alla motherboard e la guida passo-passo all'installazione. Informazioni più dettagliate sulla motherboard si possono trovare nel manuale per l'utente presente nel CD di supporto.



Le specifiche della scheda madre e il software del BIOS possono essere aggiornati, pertanto il contenuto di questo manuale può subire variazioni senza preavviso. Nel caso in cui questo manuale sia modificato, la versione aggiornata sarà disponibile sul sito di ASRock senza altro avviso. Sul sito ASRock si possono anche trovare le più recenti schede VGA e gli elenchi di CPU supportate.

ASRock website <http://www.asrock.com>

Se si necessita dell'assistenza tecnica per questa scheda madre, visitare il nostro sito per informazioni specifiche sul modello che si sta usando.

[www.asrock.com/support/index.asp](http://www.asrock.com/support/index.asp)

### 1.1 Contenuto della confezione

Scheda madre ASRock **P43DE**

(ATX Form Factor: 12.0-in x 8.5-in, 30.5 cm x 21.6 cm)

Guida di installazione rapida ASRock **P43DE**

CD di supporto ASRock **P43DE**

Un cavo IDE 80-pin Ultra ATA 66/100/133

Due cavi dati Serial ATA (SATA) (opzionali)

Un cavi di alimentazione HDD Serial ATA (SATA) (opzionali)

Un I/O Shield

Italiano

## 1.2 Specifiche

<b>Piattaforma</b>	- ATX Form Factor: 12.0-in x 8.5-in, 30.5 cm x 21.6 cm
<b>Processore</b>	- LGA 775 per Intel® Core™ 2 Extreme / Core™ 2 Quad / Core™ 2 Duo / Pentium® Dual Core / Celeron® Dual Core / Celeron® in grado di supportare processori Penryn Quad Core Yorkfield e Dual Core Wolfdale - FSB 1600/1333/1066/800 MHz - Supporto tecnologia Hyper Threading (vedi <b>ATTENZIONE 1</b> ) - Supporta la tecnologia overclocking "slegata" (vedi <b>ATTENZIONE 2</b> ) - Supporto CPU EM64T
<b>Chipset</b>	- Northbridge: Intel® P43 - Southbridge: Intel® ICH10
<b>Memoria</b>	- Supporto tecnologia Dual Channel DDR2 Memory (vedi <b>ATTENZIONE 3</b> ) - 4 x slot DDR2 DIMM - Supporto DDR2 1200/1066/800/667 non-ECC, memoria senza buffer (vedi <b>ATTENZIONE 4</b> ) - Capacità massima della memoria di sistema: 8GB (vedi <b>ATTENZIONE 5</b> )
<b>Slot di espansione</b>	- 1 x slot PCI Express 2.0 x16 (verde a modalità x16) - 3 x slot PCI Express x1 - 2 x slot PCI
<b>Audio</b>	- 7.1 Audio HD CH Windows® Vista™ Premium Level (VIA® VT1708S Audio Codec)
<b>LAN</b>	- PCIE x1 Gigabit LAN 10/100/1000 Mb/s - Realtek RTL8111DL - Supporta Wake-On-LAN
<b>Pannello posteriore I/O</b>	I/O Panel - 1 x porta PS/2 per mouse - 1 x porta PS/2 per tastiera - 1 x Porta coassiale SPDIF Out - 1 x Porta ottica SPDIF Out - 6 x porte USB 2.0 già integrate - 1 x porte LAN RJ-45 con LED (LED azione/collegamento e LED velocità) - Connettore HD Audio: cassa laterale / cassa posteriore / cassa centrale / bassi / ingresso linea / cassa frontale / microfono (vedi <b>ATTENZIONE 6</b> )

<b>Connettori</b>	<ul style="list-style-type: none"> <li>- 6 x connettori SATAII 3.0Go/s, sopporta NCQ, AHCI e "Collegamento a caldo" (vedi <b>ATTENZIONE 7</b>)</li> <li>- 1 x connettori ATA133 IDE (supporta fino a 2 dispositivi IDE)</li> <li>- 1 x porta Floppy</li> <li>- 1 x Collettore modulo infrarossi</li> <li>- 1 x collettore porta COM</li> <li>- 1 x connettore HDMI_SPDIF</li> <li>- Connettore ventolina CPU/telaio</li> <li>- 24-pin collettore alimentazione ATX</li> <li>- 8-pin connettore ATX 12V</li> <li>- Connettori audio interni</li> <li>- Connettore audio sul pannello frontale</li> <li>- 2 x Collettore USB 2.0 (supporta 4 porte USB 2.0) (vedi <b>ATTENZIONE 8</b>)</li> <li>- 1 x connettore USB/WiFi (vedi <b>ATTENZIONE 9</b>)</li> </ul>
<b>BIOS</b>	<ul style="list-style-type: none"> <li>- 8Mb AMI BIOS</li> <li>- Suppor AMI legal BIOS</li> <li>- Supporta "Plug and Play"</li> <li>- Compatibile con ACPI 1.1 wake up events</li> <li>- Supporta jumperfree</li> <li>- Supporta SMBIOS 2.3.1</li> <li>- Regolazione multi-voltaggio CPU, DRAM, NB, SB, VTT</li> <li>- Supporto I. O. T. (Intelligent Overclocking Technology)</li> <li>- Smart BIOS supportato</li> </ul>
<b>CD di supporto</b>	<ul style="list-style-type: none"> <li>- Driver, utilità, software antivirus (Versione dimostrativa)</li> </ul>
<b>Caratteristica speciale</b>	<ul style="list-style-type: none"> <li>- Sintonizzatore ASRock OC (vedi <b>ATTENZIONE 10</b>)</li> <li>- Intelligent Energy Saver (Risparmio intelligente dell'energia) (vedi <b>ATTENZIONE 11</b>)</li> <li>- Booster ibrido: <ul style="list-style-type: none"> <li>- Stepless control per frequenza del processore (vedi <b>ATTENZIONE 12</b>)</li> </ul> </li> <li>- ASRock U-COP (vedi <b>ATTENZIONE 13</b>)</li> <li>- Boot Failure Guard (B.F.G.)</li> </ul>
<b>Monitoraggio Hardware</b>	<ul style="list-style-type: none"> <li>- Sensore per la temperatura del processore</li> <li>- Sensore temperatura scheda madre</li> <li>- Indicatore di velocità per la ventola del processore</li> <li>- Indicatore di velocità per la ventola di raffreddamento</li> <li>- Ventola CPU silenziosa</li> <li>- Voltaggio: +12V, +5V, +3.3V, Vcore</li> </ul>
<b>Compatibilità SO</b>	<ul style="list-style-type: none"> <li>- Microsoft® Windows® 2000 / XP / XP 64 bit / Vista™ / Vista™ 64 bit (vedi <b>ATTENZIONE 14</b>)</li> </ul>



**Certificazioni** - FCC, CE, WHQL

\* Per ulteriori informazioni, prego visitare il nostro sito internet: <http://www.asrock.com>

**AVVISO**

Si prega di prendere atto che la procedura di overclocking implica dei rischi, come anche la regolazione delle impostazioni del BIOS, l'applicazione della tecnologia Untied Overclocking Technology, oppure l'uso di strumenti di overclocking forniti da terzi. L'overclocking può influenzare la stabilità del sistema, ed anche provocare danni ai componenti ed alle periferiche del sistema. La procedura è eseguita a proprio rischio ed a proprie spese. Noi non possiamo essere ritenuti responsabili per possibili danni provocati dall'overclocking.

**ATTENZIONE!**

1. Per il settaggio della "Tecnologia Hyper-Threading", per favore controllare pagina 41 del Manuale dell'utente all'interno del CD di supporto.
2. Questa scheda madre supporta la tecnologia overclocking "slegata". Per i dettagli leggere "Tecnologia di Untied Overclocking" a pagina 86.
3. Questa scheda madre supporta la tecnologia Dual Channel Memory. Prima di implementare la tecnologia Dual Channel Memory, assicurarsi di leggere la guida all'installazione dei moduli di memoria, a pagina 76, per seguire un'installazione appropriata.
4. Controllare la tavola che segue per le frequenze di supporto di memoria e le loro corrispondenti frequenze CPU FSB.

Fréquence FSB UC	Fréquence de prise en charge mémoire
1600	DDR2 800, DDR2 1066, DDR2 1200
1333	DDR2 667, DDR2 800, DDR2 1066
1066	DDR2 667, DDR2 800, DDR2 1066
800	DDR2 667, DDR2 800

5. A causa delle limitazioni del sistema operativo, le dimensioni effettive della memoria possono essere inferiori a 4GB per l'accantonamento riservato all'uso del sistema sotto Windows® XP e Windows® Vista™. Per Windows® XP 64-bit e Windows® Vista™ 64-bit con CPU 64-bit, non c'è tale limitazione.
6. Questa scheda madre supporta l'ingresso stereo e mono per il microfono. Questa scheda madre supporta le modalità 2 canali, 4 canali, 6 canali e 8 canali per l'uscita audio. Controllare la tavola a pagina 3 per eseguire il collegamento appropriato.
7. Prima di installare il disco rigido SATAII con il connettore SATAII, leggere la "Guida per la configurazione del disco rigido SATAII" a pagina 27 del "Manuale utente" nel CD in dotazione in modo da poter predisporre il disco rigido SATAII per la modalità SATAII. È anche possibile connettere il disco rigido SATA direttamente al connettore SATAII.

Italiano



8. La Gestione Risorse per USB 2.0 funziona perfettamente con Microsoft® Windows® Vista™ 64-bit / Vista™ / XP 64 bit / XP SP1; SP2/ 2000 SP4.
9. Il collettore USB/WiFi possono essere usati per supportare 2 porte USB 2.0. Possono anche essere usati per supportare la funzione WiFi+AP col modulo ASRock WiFi-802.11g o WiFi-802.11n una scheda WLAN (Wireless Local Area Network) facile da usare. Consente di creare un ambiente wireless e di sfruttare la comodità della connettività di rete. Visitare il nostro sito per informazioni sulla disponibilità del modulo ASRock WiFi-802.11g o WiFi-802.11n. Sito ASRock <http://www.asrock.com>
10. Si tratta di uno strumento di sincronizzazione ASRock di facile uso in grado di implementare il controllo del sistema tramite la funzione di hardware monitor e sincronizzare le Vostre unità hardware per ottenere la migliore prestazione in Windows®. Prego visitare il nostro sito Internet per ulteriori dettagli circa l'uso del Sintonizzatore ASRock OC. ASRock website: <http://www.asrock.com>
11. Anche se questa motherboard offre il controllo stepless, non si consiglia di effettuare l'overclocking. Frequenze del bus del processore diverse da quelle raccomandate possono causare instabilità al sistema o danni al processore e alla scheda madre.
12. Dotato di un design avanzato e brevettato dell'hardware e del software, Intelligent Energy Saver è una tecnologia rivoluzionaria che offre un risparmio energetico senza pari. In altre parole: è capace di fornire un risparmio energetico eccezionale e di migliorare l'efficienza senza sacrificare le prestazioni di computazione. Visitare il nostro sito per informazioni sulle procedure operative di Intelligent Energy Saver. Sito ASRock: <http://www.asrock.com>
13. Se il processore si surriscalda, il sistema si chiude automaticamente. Prima di riavviare il sistema, assicurarsi che la ventolina CPU della scheda madre funzioni correttamente; scollegare e ricollegare il cavo d'alimentazione. Per migliorare la dissipazione del calore, ricordare di applicare l'apposita pasta siliconica tra il processore e il dissipatore quando si installa il sistema.
14. Funzioni AHCI non sono supportate da Windows® 2000 OS. In Windows® 2000 si consiglia l'uso della modalità IDE. Consultare pagina 46 del "Manuale utente" nel CD in dotazione per avere informazioni dettagliate sulla configurazione.



---

## 2. Installazione

### Precauzioni preinstallazione

Leggere le seguenti precauzioni prima di installare componenti delle schede madri o di cambiare le impostazioni delle schede madri.

1. Togliere il cavo dalla presa elettrica prima di toccare le componenti. In caso contrario la scheda madre, le periferiche, e/o i componenti possono subire gravi danni.
2. Per evitare che l'elettricità statica danneggi la scheda madre, NON appoggiare la scheda madre su moquette, tappeti o tessuti simili. Ricordarsi di indossare un braccialetto antistatico collegato a terra o di toccare un oggetto posizionato a terra prima di maneggiare le componenti.
3. Tenere i componenti per i bordi e non toccare i ICs.
4. Ogni volta che si disinstalla un componente, appoggiarlo su un tappetino antistatico messo a terra o depositarlo nella borsa data in dotazione con il componente.
5. Nell'usare i giraviti per fissare la scheda madre al telaio non serrare eccessivamente le viti! Altrimenti si rischia di danneggiare la scheda madre.





## 2.1 Installazione del processore

Attenersi alle seguenti fasi per installare la CPU Intel 775-Pin.

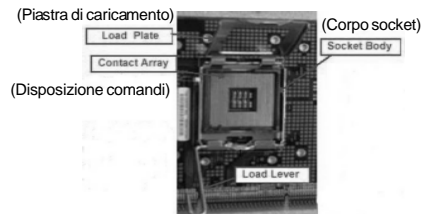

Vista del socket 775-Pin



Prima da inserire la CPU da 775-Pin nel socket, verificare che la superficie della CPU sia pulita e che non ci siano pin piegati nel socket. Non forzare l'inserimento della CPU nel socket se ci sono pin piegati. In caso contrario la CPU potrebbe essere seriamente danneggiata.

### Fase 1. Aprire la presa:

Fase 1-1. Sbloccare la leva premendola verso il basso ed allontanandola dal gancio per liberare la linguetta.

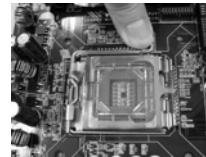

Fase 1-2. Ruotare di circa 135 gradi la leva di carico per aprirla completamente.



Fase 1-3. Ruotare di circa 100 gradi la piastra di carico per aprirla completamente.

### Fase 2. Inserire la CPU 775-Pin:

Fase 2-1. Tenere la CPU dai bordi segnati con linee nere.



Italiano

Fase 2-2. Orientare il pacchetto con l'IHS (Integrated Heat Sink: dispersore di calore integrato) verso l'alto. Individuare il Pin1 ed i due dentelli chiave d'orientamento.

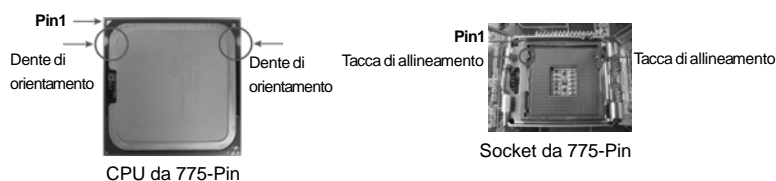

Per il corretto inserimento, verificare di far combaciare i due denti di allineamento della CPU con le due tacche nel socket.

Fase 2-3. Collocare con delicatezza la CPU sulla presa con un movimento puramente verticale.

Fase 2-4. Verificare che la CPU sia all'interno della presa e combaci in modo appropriato con le chiavi d'orientamento.



Fase 3. Rimuovere il cappuccio PnP (Pick and Place: prelievo e posizionamento): Sostenerne il lato della piastra di carico con l'indice ed il pollice della mano sinistra, appoggiare il pollice destro sul cappuccio e farlo scivolare per rimuovere il cappuccio dalla presa premendo sul centro del cappuccio per assistere la rimozione.



1. Si raccomanda di utilizzare la linguetta del cappuccio per la manipolazione ed evitare di far saltare via il cappuccio PnP.
2. Questo tappo deve essere inserito se la scheda madre deve essere restituita per l'assistenza.

Fase 4. Chiudere la presa:

Fase 4-1. Ruotare la piastra di carico sull'IHS.

Fase 4-2. Bloccare la leva di carico mentre si preme leggermente sulla piastra di carico.



Fase 4-3. Fissare la leva di carico con la linguetta della piastra di carico che si trova sulla parte inferiore della linguetta di ritenzione della leva di carico.

## 2.2 Installazione della ventola e del dissipatore di calore della CPU

Per eseguire correttamente l'installazione si rimanda ai manuali di istruzione della ventola e del dissipatore di calore della CPU.

Di seguito viene presentato un esempio che mostra l'installazione del dissipatore per la CPU da 775-Pin.

Fase 1. Applicare il materiale di interfaccia termica al dell'IHS sulla superficie del socket

(Applicare il materiale dell'interfaccia termica)

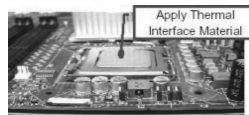

Fase 2. Collocare il dissipatore di calore nel socket. Verificare che i cavi della ventola sono orientati sul lato più vicino al connettore della ventola della CPU presente sulla scheda madre (CPU\_FAN1, si veda pagina 2, No. 4).

(Cavi della ventola sul lato più vicino all'header della MB)

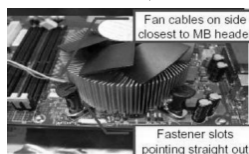

Fase 3. Allineare i fastener con i fori passanti della scheda madre.

(Fori per fastener che allineati ad fori passanti)

Fase 4. Ruotare i fastener in senso orario, quindi premere il cappuccio del fastener con il pollice per installarlo e fissarlo. Ripetere la stessa operazione con gli altri fastener.

(Premere verso il basso (4 punti))

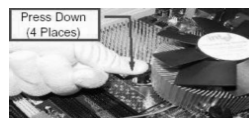

Se si premono i fastener verso il basso, senza ruotarli in senso orario, il dissipatore non viene fissato bene alla scheda madre

Fase 5. Collegare il cavo di alimentazione della ventola al connettore ventola della CPU sulla scheda madre.

Fase 6. fissare il cavo in eccesso con fascette per assicurare che il cavo non interferisca con il funzionamento della ventola o che venga a contatto con gli altri componenti.

### 2.3 Installazione dei moduli di memoria (DIMM)

La scheda madre **P43DE** fornisce quattro alloggiamenti DIMM DDR2 (Double Data Rate 2) a 240 pin, e supporta la tecnologia Dual Channel Memory. Per la configurazione a due canali, è necessario installare sempre coppie identiche (stessa marca, velocità, dimensioni e tipo di chip) di DIMM DDR2 negli alloggiamenti dello stesso colore. In altre parole, è necessario installare coppie identiche di DIMM DDR2 nel canale doppio A (DDRII\_A1 e DDRII\_B1; alloggiamenti gialli; vedere pag. 2 Nr. 6) oppure coppie identiche di DIMM DDR2 nel canale doppio B (DDRII\_A2 e DDRII\_B2; alloggiamenti arancione; vedere pag. 2 Nr. 7), per fare sì che la tecnologia Dual Channel Memory possa essere attivata. Questa scheda madre consente anche di installare quattro DIMM DDR2 per la configurazione a canale doppio. Questa scheda madre consente anche di installare quattro DIMM DDR2 per la configurazione a canale doppio. Questa scheda madre consente anche di installare quattro DIMM DDR2 per configurazione a canale duale, si raccomanda di installare DIMM DDR2 identiche nei quattro alloggiamenti. Consultare la Tabella configurazione Memoria Canale Duale di seguito.

**Configurazioni Dual Channel Memory**

	DDRII_A1 (gialli)	DDRII_A2 (arancione)	DDRII_B1 (gialli)	DDRII_B2 (arancione)
(1)	Popolato	-	Popolato	-
(2)	-	Popolato	-	Popolato
(3)	Popolato	Popolato	Popolato	Popolato

\* Per la configurazione (3), installare DDR2 DIMM identici nei quattro slot.



1. Se si vogliono installare due moduli di memoria, per ottenere compatibilità ed affidabilità ottimali, si raccomanda di installarli negli alloggiamenti dello stesso colore. In altre parole: installare i moduli di memoria o nella serie di alloggiamenti gialli (DDRII\_A1 e DDRII\_B1) oppure nella serie di alloggiamenti arancione (DDRII\_A2 e DDRII\_B2).
2. Se negli alloggiamenti DIMM di questa scheda madre è installato un solo modulo di memoria, oppure sono installati tre moduli di memoria, è impossibile attivare la tecnologia Dual Channel Memory.
3. Se una coppia di moduli di memoria NON è installata nello stesso "canale doppio", ad esempio se si installa una coppia di moduli di memoria su DDRII\_A1 e DDRII\_A2, è impossibile attivare la tecnologia Dual Channel Memory.
4. Non è consentito installare la DDR nello slot DDR2, altrimenti si possono danneggiare questa scheda madre e la DIMM.

## Installare una DIMM



Scollegare l'alimentazione elettrica prima di aggiungere o rimuovere i DIMM o altri componenti del sistema.

- Step 1. Sbloccare lo slot DIMM premendo i fermi che lo trattengono verso l'esterno.
- Step 2. Allineare una DIMM sullo slot così che il pettine della DIMM combaci con la sua sede sullo slot.

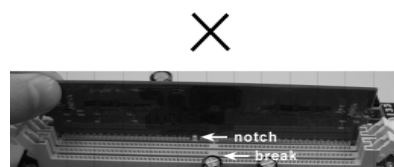
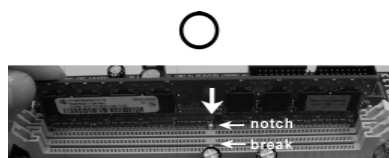

La DIMM può essere montata correttamente soltanto con un orientamento. Se si dovesse installare a forza la DIMM nello slot con un orientamento errato, si causerebbero danni permanenti alla scheda madre e alla DIMM stessa.

- Step 3. Inserire saldamente la DIMM nello slot fino a far scattare completamente in posizione i fermagli di ritegno alle due estremità e fino ad installare correttamente la DIMM nella sua sede.



---

## 2.4 Slot di espansione (Slot PCI ed Slot PCI Express)

Sulla scheda madre **P43DE** c'è 2 slot PCI ed 4 slot PCI Express.

**Slot PCI:** Sono utilizzati per installare schede di espansione con Interfaccia PCI a 32-bit.

**Slot PCI Express:** PCIE1 / PCIE3 / PCIE4 (slot PCIE x1; Bianco) usato per schede PCI Express con schede grafiche di larghezza x1, quali scheda Gigabit LAN, SATA2.  
PCIE2 (slot PCIE x16; Verde) usato per schede PCI Express con schede grafiche di larghezza x16.

### Installare una scheda di espansione

- Step 1. Prima d'installare la scheda di espansione, assicurarsi che l'alimentazione sia stata esclusa oppure che il cavo di alimentazione sia scollegato. Prima di iniziare l'installazione, si prega di leggere la documentazione della scheda di espansione e di effettuare le necessarie impostazioni del hardware.
- Step 2. Rimuovere i ganci sullo slot che si intende utilizzare. Tenere a portata di mano le viti.
- Step 3. Allineare il connettore della scheda con lo slot e premere con decisione finché la scheda è completamente inserita nello slot.
- Step 4. Agganciare la scheda allo chassis con le viti.



## 2.5 Setup dei Jumpers

L'illustrazione mostra come sono settati i jumper. Quando il ponticello è posizionato sui pin, il jumper è "CORTOCIRCUITATO". Se sui pin non ci sono ponticelli, il jumper è "APERTO". L'illustrazione mostra un jumper a 3 pin in cui il pin1 e il pin2 sono "CORTOCIRCUITATI" quando il ponticello è posizionato su questi pin.

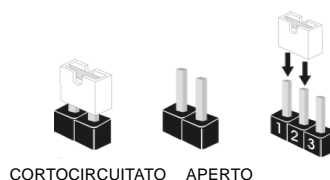

### Jumper                      Settaggio del Jumper

#### PS2\_USB\_PWR1

(vedi p.2 Nr. 5)

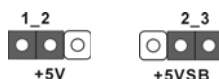

Cortocircuitare pin2, pin3 per settare a +5VSB (standby) e abilitare PS/2 o USB wake up events.

Nota: Per selezionare +5VSB, si richiedono almeno 2 Ampere e il consumo di corrente in standby sarà maggiore.

#### Resettare la CMOS

(CLRCMOS1, jumper a 3 pin)

(vedi p.2 Nr. 23)



Nota: CLRCMOS1 permette di cancellare i dati presenti nel CMOS. I dati del CMOS comprendono le informazioni di configurazione quali la password di sistema, data, ora, e i parametri di configurazione del sistema. Per cancellare e ripristinare i parametri del sistema, spegnere il computer e togliere il cavo di alimentazione dalla presa di corrente. Dopo aver lasciato trascorrere 15 secondi, utilizzare un cappuccio jumper per cortocircuitare i pin 2 e 3 su CLRCMOS1 per 5 secondi. Dopo aver cortocircuitato il jumper Clear CMOS jumper, togliere il terminatore jumper. Non cancellare la CMOS subito dopo aver aggiornato il BIOS. Se è necessario cancellare la CMOS una volta completato l'aggiornamento del BIOS, è necessario riavviare prima il sistema, e poi spegnerlo prima di procedere alla cancellazione della CMOS.



## 2.6 Collettori e Connettori su Scheda



I collettori ed i connettori su scheda NON sono dei jumper. NON installare cappucci per jumper su questi collettori e connettori. L'installazione di cappucci per jumper su questi collettori e connettori provocherà danni permanenti alla scheda madre!

Connettore del  
Floppy disk  
(33-pin FLOPPY1)  
(vedi p.2 Nr. 25)



Lato del Pin1 con la striscia  
rossa

Nota: Assicurarsi che il lato del cavo con la striscia rossa sia inserito nel lato Pin1 del connettore.

Connettore IDE primario (blu)

(39-pin IDE1, vedi p.2 Nr. 9)



Connettore blu  
alla schedamadre



Connettore nero  
all'hard disk drive

Cavo ATA 66/100/133 a 80 Pin

Nota: Fate riferimento alle istruzioni del produttore del dispositivo IDE per maggiori dettagli.

Connettori Serial ATAII

(SATAII\_1 (Port 0):

vedi p.2 Nr. 11)



SATAII\_1 (Port 0)

(SATAII\_2 (Port 1):

vedi p.2 Nr. 12)



SATAII\_2 (Port 1)

(SATAII\_3 (Port 2):

vedi p.2 Nr. 13)



SATAII\_3 (Port 2)

(SATAII\_4 (Port 3):

vedi p.2 Nr. 14)



SATAII\_4 (Port 3)

(SATAII\_5 (Port 4):

vedi p.2 Nr. 16)



SATAII\_5 (Port 4)

(SATAII\_6 (Port 5):

vedi p.2 Nr. 17)



SATAII\_6 (Port 5)

Questi sei connettori Serial ATAII (SATAII) supportano cavi dati SATA per dispositivi di immagazzinamento interni. SATAII (SATAII) supportano cavi SATA per dispositivi di memoria interni. L'interfaccia SATAII attuale permette velocità di trasferimento dati fino a 3.0 Gb/s.

Cavi dati Serial ATA (SATA)

(Opzionale)



Una o altra estremità del cavo di dati SATA può essere collegata al disco rigido SATA / SATAII o al connettore di SATAII su questa cartolina base.





### Cavo d'alimentazione Serial ATA (SATA)

(Opzionale)



Collegare l'estremità nera de cavo di alimentazione SATA al connettore di alimentazione del drive. Poi connettete l'estremità bianca del cavo di alimentazione SATA al connettore power dell'alimentatore.

### Collettore USB 2.0

(9-pin USB8\_9)  
(vedi p.2 Nr. 19)

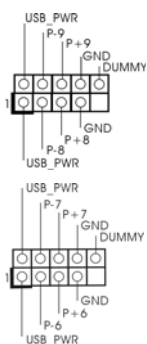

Oltre alle sei porte USB 2.0 predefinite nel pannello I/O, la scheda madre dispone di due intestazioni USB 2.0. Ciascuna intestazione USB 2.0 supporta due porte USB 2.0.

(9-pin USB6\_7)  
(vedi p.2 Nr. 18)

### USB/WiFi Header

(11-pin USB/WIFI)  
(vedi p.2 Nr. 29)

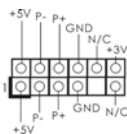

Questo collettore può essere usato per supportare 2 porte USB 2.0. Può anche essere usato per supportare la funzione WiFi+AP col modulo ASRock WiFi-802.11g o WiFi-802.11n una scheda WLAN (Wireless Local Area Network) facile da usare. Consente di creare un ambiente wireless e di sfruttare la comodità della connettività di rete.

### Collettore modulo infrarossi

(5-pin IR1)  
(vedi p.2 Nr. 26)

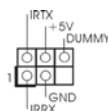

Questo collettore supporta moduli ad infrarossi optional per la trasmissione e la ricezione senza fili.

### Connettori audio interni

(4-pin CD1)  
(vedi p.2 Nr. 34)

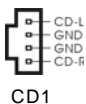

Permettono di ricevere input stereo audio da fonti di suono come CD-ROM, DVD-ROM, TV tuner, o schede MPEG.

Italiano



### Connettore audio sul pannello frontale

(9-pin HD\_AUDIO1)  
(vedi p.2 Nr. 32)

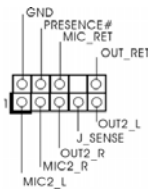

È un'interfaccia per il cavo del pannello audio. Che consente connessione facile e controllo dei dispositivi audio.



1. La caratteristica HDA (High Definition Audio) supporta il rilevamento dei connettori, però il pannello dei cavi sul telaio deve supportare la funzione HDA (High Definition Audio) per far sì che questa operi in modo corretto. Attenersi alle istruzioni del nostro manuale e del manuale del telaio per installare il sistema.
2. Se si utilizza un pannello audio AC'97, installarlo nell'intestazione audio del pannello anteriore, come indicato di seguito:
  - A. Collegare Mic\_IN (MIC) a MIC2\_L.
  - B. Collegare Audio\_R (RIN) a OUT2\_R e Audio\_L (LIN) ad OUT2\_L.
  - C. Collegare Ground (GND) a Ground (GND).
  - D. MIC\_RET e OUT\_RET sono solo per il pannello audio HD. Non è necessario collegarli per il pannello audio AC'97.
  - E. Entrare nel programma di impostazione BIOS. Entrare su Impostazioni avanzate, quindi selezionare Configurazione chipset. Impostare l'opzione Comando pannello anteriore da [Auto] a [Attivato].

### Collettore pannello di sistema

(9-pin PANEL1)  
(vedi p.2 Nr. 21)

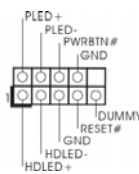

Questo collettore accomoda diverse funzioni di sistema pannello frontale.

### Collettore casse telaio

(4-pin SPEAKER1)  
(vedi p.2 Nr. 20)

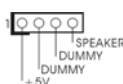

Collegare le casse del telaio a questo collettore.

### Connettore ventolina telaio

(3-pin CHA\_FAN1)  
(vedi p.2 Nr. 15)

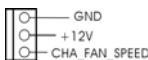

Collegare il cavo della ventolina telaio a questo connettore e far combaciare il filo nero al pin terra.

### Connettore ventolina CPU

(4-pin CPU\_FAN1)  
(vedi p.2 Nr. 4)



Collegare il cavo della ventolina CPU a questo connettore e far combaciare il filo nero al pin terra.

Italiano





Sebbene la presente scheda madre disponga di un supporto per ventola CPU a 4 piedini (ventola silenziosa), la ventola CPU a 3 piedini è in grado di funzionare anche senza la funzione di controllo della velocità della ventola. Se si intende collegare la ventola CPU a 3 piedini al connettore della ventola CPU su questa scheda madre, collegarla ai piedini 1-3.

**Piedini 1-3 collegati** ←

Installazione della ventola a 3 piedini



#### Connettore alimentazione ATX

(24-pin ATXPWR1)  
(vedi p.2 Nr. 8)

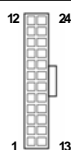

Collegare la sorgente d'alimentazione ATX a questo connettore.



Con questa scheda madre, c'è in dotazione un connettore elettrico ATX a 24 pin, ma può funzionare lo stesso se si adotta un alimentatore ATX a 20 pin. Per usare l'alimentatore ATX a 20 pin, collegare l'alimentatore con il Pin 1 e il Pin 13.

Installazione dell'alimentatore ATX a 20 pin



#### Connettore ATX 12 V

(8-pin ATX12V1)  
(vedi p.2 Nr. 1)



Collegare un alimentatore ATX 12 V a questo connettore.



Sebbene questa scheda madre fornisca un connettore elettrico 8-pin ATX 12V, l'unità può ancora essere funzionante se viene utilizzata una fornitura elettrica tradizionale a 4-pin ATX 12V. Per usare tale fornitura elettrica 4-pin ATX 12V, prego collegare la presa elettrica al Pin 1 e Pin 5.

Installazione elettrica 4-Pin ATX 12V



#### Collettore porta COM

(9-pin COM1)  
(vedi p.2 Nr. 24)

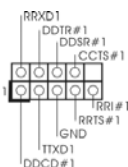

Questo collettore porta COM è utilizzato per supportare il modulo porta COM.

Italiano



**Header HDMI\_SPDIF**  
 (3-pin HDMI\_SPDIF1)  
 (vedi p.2 Nr. 27)



Header HDMI\_SPDIF, con uscita audio SPDIF su scheda HDMI VGA, consente al sistema di collegare dispositivi per TV digitale HDMI/proiettori/LCD. Collegare il connettore HDMI\_SPDIF della scheda VGA HDMI a questo header.

**Cavo HDMI\_SPDIF**  
 (opzionale)

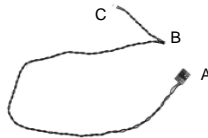

Collegare l'estremità nera (A) del cavo HDMI\_SPDIF all'intestazione HDMI\_SPDIF sulla scheda madre. Quindi collegare l'estremità bianca (B o C) del cavo HDMI\_SPDIF al connettore HDMI\_SPDIF della scheda HDMI VGA.

**A. estremità nera**



**B. estremità bianca (2 pin)**

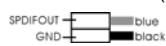

**C. estremità bianca (3 pin)**

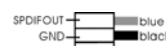

## 2.7 Guida installazione del driver

Per installare i driver nel sistema, inserire dapprima il CD in dotazione nell'unità ottica. Quindi, i driver compatibili con il sistema vengono rilevati automaticamente ed elencati nella pagina del driver del CD in dotazione. Per l'installazione dei driver necessari, procedere in base ad un ordine dall'alto verso il basso. In tal modo, i driver installati funzioneranno correttamente.

## 2.8 Installazione di Windows® 2000 / XP / XP 64-bit / Vista™ / Vista™ 64-bit senza funzioni RAID

Se si desidera installare Windows® 2000 / XP / XP 64-bit / Vista™ / Vista™ 64-bit sulle unità disco rigido SATA / SATAII senza funzioni RAID, attenersi alle procedure che seguono relative al sistema operativo che si installa.



Dal momento che il driver di Windows® 2000 AHCI non viene fornito dal venditore, le funzioni AHCI non sono supportate in Windows® 2000.

### 2.8.1 Installazione di Windows® 2000 / XP / XP 64-bit senza funzioni RAID

Se si desidera installare Windows® 2000 / XP / XP 64-bit sulle unità disco rigido SATA / SATAII senza funzioni RAID, seguire le istruzioni esposte di seguito.

#### Utilizzo dei dischi rigidi SATA / SATAII privi di funzioni NCQ

##### Passo 1: Configurare il BIOS.

- A. Entrare in BIOS SETUP UTILITY (UTILITÀ DI CONFIGURAZIONE DEL BIOS)→ Advanced screen (Avanzate)→IDE Configuration (Configurazione IDE).
- B. Impostare "SATAII Configuration" (Configurazione SATAII) su [Enhanced] (Migliorata) e poi, nell'opzione"Configure SATAII as" (Configura SATAII come), impostare l'opzione su [IDE].

##### Passo 2: Installazione di Windows® 2000 / XP / XP 64-bit sul sistema.

### 2.8.2 Installazione di Windows® Vista™ / Vista™ 64-bit senza funzioni RAID

Se si desidera installare Windows® Vista™ / Vista™ 64-bit sulle unità disco rigido SATA / SATAII senza funzioni RAID, seguire le istruzioni esposte di seguito.

#### Utilizzo dei dischi rigidi SATA / SATAII privi di funzioni NCQ



### **Passo 1: Configurare il BIOS.**

- A. Entrare in BIOS SETUP UTILITY (UTILITÀ DI CONFIGURAZIONE DEL BIOS)→  
Advanced screen (Avanzate)→IDE Configuration (Configurazione IDE).
- B. Impostare "SATAII Configuration" (Configurazione SATAII) su [Enhanced]  
(Migliorata) e poi, nell'opzione "Configure SATAII as" (Configura SATAII come),  
impostare l'opzione su [IDE].

### **Passo 2: Installazione di Windows® Vista™ / Vista™ 64-bit sul sistema.**

#### **Utilizzo dei dischi rigidi SATA / SATAII con funzioni NCQ**

### **Passo 1: Configurare il BIOS.**

- A. Entrare in BIOS SETUP UTILITY (UTILITÀ DI CONFIGURAZIONE DEL BIOS)→  
Advanced screen (Avanzate)→IDE Configuration (Configurazione IDE).
- B. Impostare "SATAII Configuration" (Configurazione SATAII) su [Enhanced]  
(Migliorata) e poi, nell'opzione "Configure SATAII as" (Configura SATAII come),  
impostare l'opzione su [AHCI].

### **Passo 2: Installazione di Windows® Vista™ / Vista™ 64-bit sul sistema.**

Inserire il disco Windows® Vista™ / Vista™ 64-bit nell'unità ottica per avviare il sistema, poi seguire le istruzioni per installare il sistema operativo Windows® Vista™ / Vista™ 64-bit sul sistema. Quando si vede la pagina "Where do you want to install Windows?" (Dove si vuole eseguire l'installazione di Windows), inserire il CD di supporto ASRock nell'unità ottica e fare clic sul pulsante "Carica driver", in basso a sinistra, per caricare i driver Intel® AHCI. I driver Intel® AHCI si trova sul seguente percorso del CD di supporto:

.. \ **I386** (per utenti Windows® Vista™)

.. \ **AMD64** (per utenti Windows® Vista™ 64-bit)

Dopodiché, inserire di nuovo il disco Windows® Vista™ / Vista™ 64-bit nell'unità ottica per continuare l'installazione.

## **2.9 Tecnologia di Untied Overclocking**

Questa scheda madre supporta la tecnologia Untied Overclocking, in altre parole, durante l'overclocking, FSB ha a disposizione margini migliori grazie ai bus PCI / PCIE fissati. Prima di abilitare la funzione Untied Overclocking inserire l'opzione "Modalità Overclock" nelle impostazioni del BIOS per impostare la selezione da [Auto] a [Manual]. A questo punto, la CPU FSB è "libera" durante l'overclocking, ma i bus PCI / PCIE sono nella modalità fissata in modo tale che l'FSB possa operare sotto un più stabile ambiente di overclocking.



Fare riferimento all'avviso di pagina 70 per i possibili rischi dell'overclocking prima di applicare la tecnologia Untied Overclocking Technology.



---

### **3. Informazioni sul BIOS**

La Flash Memory sulla scheda madre contiene le Setup Utility. Quando si avvia il computer, premi <F2> durante il Power-On-Self-Test (POST) della Setup utility del BIOS; altrimenti, POST continua con i suoi test di routine. Per entrare il BIOS Setup dopo il POST, riavvia il sistema premendo <Ctl> + <Alt> + <Delete>, o premi il tasto di reset sullo chassis del sistema. Per informazioni più dettagliate circa il Setup del BIOS, fare riferimento al Manuale dell'Utente (PDF file) contenuto nel cd di supporto.

### **4. Software di supporto e informazioni su CD**

Questa scheda madre supporta vari sistemi operativi Microsoft® Windows®: 2000 / XP / XP 64-bit / Vista™ / Vista™ 64-bit. Il CD di supporto a corredo della scheda madre contiene i driver e utilità necessari a potenziare le caratteristiche della scheda. Inserire il CD di supporto nel lettore CD-ROM. Se la funzione "AUTORUN" è attivata nel computer, apparirà automaticamente il Menù principale. Se il Menù principale non appare automaticamente, posizionarsi sul file "ASSETUP.EXE" nel CESTINO del CD di supporto e cliccare due volte per visualizzare i menù.



## 1. Introducción

Gracias por su compra de ASRock **P43DE** placa madre, una placa de confianza producida bajo el control de calidad estricto y persistente. La placa madre provee realización excelente con un diseño robusto conforme al compromiso de calidad y resistencia de ASRock.

Esta Guía rápida de instalación contiene una introducción a la placa base y una guía de instalación paso a paso. Puede encontrar una información más detallada sobre la placa base en el manual de usuario incluido en el CD de soporte.



Porque las especificaciones de la placa madre y el software de BIOS podrían ser actualizados, el contenido de este manual puede ser cambiado sin aviso. En caso de cualquier modificación de este manual, la versión actualizada estará disponible en el website de ASRock sin previo aviso. También encontrará las listas de las últimas tarjetas VGA y CPU soportadas en la página web de ASRock.

Website de ASRock <http://www.asrock.com>

Si necesita asistencia técnica en relación con esta placa base, visite nuestra página web con el número de modelo específico de su placa. [www.asrock.com/support/index.asp](http://www.asrock.com/support/index.asp)

### 1.1 Contenido de la caja

Placa base ASRock **P43DE**

(Factor forma ATX: 30,5 cm x 21,6 cm, 12,0" x 8,5")

Guía de instalación rápida de ASRock **P43DE**

CD de soporte de ASRock **P43DE**

Una cinta de datos IDE de conducción 80 Ultra ATA 66/100/133

Dos cables de datos Serial ATA (SATA) (Opcional)

Un cables de alimentación HDD Serial ATA (SATA) (Opcional)

Una protección I/O





## 1.2 Especificación

<b>Plataforma</b>	- Factor forma ATX: 30,5 cm x 21,6 cm, 12,0" x 8,5"
<b>Procesador</b>	- LGA 775 para Intel® Core™ 2 Extreme / Core™ 2 Quad / Core™ 2 Duo / Pentium® Doble Núcleo / Celeron® Doble Núcleo / Celeron® compatible con procesadores Yorkfield de Penryn Núcleo Cuádruple y Wolfdale de Doble Núcleo - FSB 1600/1333/1066/800 MHz - Admite tecnología Hyper Threading (ver <b>ATENCIÓN 1</b> ) - Admite tecnología de aumento de velocidad liberada (vea <b>ATENCIÓN 2</b> ) - Admite CPU EM64T
<b>Chipset</b>	- North Bridge: Intel® P43 - South Bridge: Intel® ICH10
<b>Memoria</b>	- Soporte de Tecnología de Memoria de Doble Canal (ver <b>ATENCIÓN 3</b> ) - 4 x DDR2 DIMM slots - Apoya DDR2 1200/1066/800/667 non-ECC, memoria de un-buffered (vea <b>ATENCIÓN 4</b> ) - Máxima capacidad de la memoria del sistema: 16GB (vea <b>ATENCIÓN 5</b> )
<b>Ranuras de Expansión</b>	- 1 x ranuras PCI Express 2.0 x16 (verde @ modo x16) - 3 x ranuras PCI Express x1 - 2 x ranuras PCI
<b>Audio</b>	- Sonido HD de Nivel Superior 7.1 Canales Windows® Vista™ (Códec de sonido VIA® VT1708S)
<b>LAN</b>	- PCIE x1 Gigabit LAN 10/100/1000 Mb/s - Realtek RTL8111DL - Soporta Wake-On-LAN
<b>Entrada/Salida de Panel Trasero</b>	I/O Panel - 1 x puerto de ratón PS/2 - 1 x puerto de teclado PS/2 - 1 x puerto de salida coaxial SPDIF - 1 x puerto de salida óptica SPDIF - 6 x puertos USB 2.0 predeterminados - 1 x Puerto LAN RJ-45 con LED (LED de ACCIÓN/ENLACE y LED de VELOCIDAD) - Conexión de audio: Altavoz lateral / Altavoz trasero / Central/Bajos / Entrada de línea / Altavoz frontal / Micrófono (ver <b>ATENCIÓN 6</b> )

<b>Conectores</b>	<ul style="list-style-type: none"> <li>- 6 x conexiones SATAII, admiten una velocidad de transferencia de datos de hasta 3,0Gb/s, soporta NCQ, AHCI y “Conexión en caliente” (vea <b>ATENCIÓN 7</b>)</li> <li>- 1 x ATA133 conexiones IDE (admite hasta 2 dispositivos IDE)</li> <li>- 1 x puerto Floppy</li> <li>- 1 x Cabezal de Módulo Infrarrojos</li> <li>- 1x En-tête de port COM</li> <li>- 1 x cabecera HDMI_SPDIF</li> <li>- Conector del ventilador del CPU/chasis</li> <li>- 24-pin cabezal de alimentación ATX</li> <li>- 8-pin conector de ATX 12V power</li> <li>- Conector de Audio Interno</li> <li>- Conector de audio de panel frontal</li> <li>- 2 x Cabezal USB 2.0 (admite 4 puertos USB 2.0 adicionales) (vea <b>ATENCIÓN 8</b>)</li> <li>- 1 x cabecera USB/WiFi (vea <b>ATENCIÓN 9</b>)</li> </ul>
<b>BIOS</b>	<ul style="list-style-type: none"> <li>- 8Mb AMI BIOS</li> <li>- AMI legal BIOS</li> <li>- Soporta “Plug and Play”</li> <li>- ACPI 1.1 compliance wake up events</li> <li>- Soporta “jumper free”</li> <li>- Soporta SMBIOS 2.3.1</li> <li>- Múltiple ajuste de CPU, DRAM, NB, SB, VTT Voltage</li> <li>- Apoya I.O.T. (Tecnología Inteligente de Overclocking)</li> <li>- Compatible con Smart BIOS</li> </ul>
<b>CD de soport</b>	<ul style="list-style-type: none"> <li>- Controladores, Utilerías, Software de Anti Virus (Versión de prueba)</li> </ul>
<b>Característica Única</b>	<ul style="list-style-type: none"> <li>- Sintonizador de ASRock OC (vea <b>ATENCIÓN 10</b>)</li> <li>- Administrador de energía inteligente (vea <b>ATENCIÓN 11</b>)</li> <li>- Amplificador Híbrido: <ul style="list-style-type: none"> <li>- Stepless control de frecuencia de CPU (vea <b>ATENCIÓN 12</b>)</li> <li>- ASRock U-COP (vea <b>ATENCIÓN 13</b>)</li> <li>- Protección de Falla de Inicio (B.F.G..)</li> </ul> </li> </ul>
<b>Monitor Hardware</b>	<ul style="list-style-type: none"> <li>- Sensibilidad a la temperatura del procesador</li> <li>- Sensibilidad a la temperatura de la placa madre</li> <li>- Taquímetros de los ventiladores del procesador y del procesador</li> <li>- Taquímetros de los ventiladores del procesador y del chasis</li> <li>- Ventilador silencioso para procesador</li> <li>- Monitor de Voltaje: +12V, +5V, +3.3V, Vcore</li> </ul>
<b>OS</b>	<ul style="list-style-type: none"> <li>- En conformidad con Microsoft® Windows® 2000 / XP / XP 64 bits / Vista™ / Vista™ 64 bits (vea <b>ATENCIÓN 14</b>)</li> </ul>

<b>Certificaciones</b>	- FCC, CE, WHQL
------------------------	-----------------

\* Para más información sobre los productos, por favor visite nuestro sitio web:  
<http://www.asrock.com>

**ADVERTENCIA**

Tenga en cuenta que hay un cierto riesgo implícito en las operaciones de aumento de la velocidad del reloj, incluido el ajuste del BIOS, aplicando la tecnología de aumento de velocidad liberada o utilizando las herramientas de aumento de velocidad de otros fabricantes. El aumento de la velocidad puede afectar a la estabilidad del sistema e, incluso, dañar los componentes y dispositivos del sistema. Esta operación se debe realizar bajo su propia responsabilidad y Ud. debe asumir los costos. No asumimos ninguna responsabilidad por los posibles daños causados por el aumento de la velocidad del reloj.

**ATENCIÓN !**

1. Por favor consulte página 41 del Manual del Usuario en el soporte CD sobre la configuración de Hyper-Threading Technology.
2. Esta placa base admite la tecnología de aumento de velocidad liberada. Por favor lea "Tecnología de Forzado de Reloj (Overclocking) no relacionado" en la página 107 para obtener detalles.
3. Esta placa base soporta Tecnología de Memoria de Doble Canal. Antes de implementar la Tecnología de Memoria de Doble Canal, asegúrese de leer la guía de instalación de módulos de memoria en la página 97 para su correcta instalación.
4. Compruebe la tabla siguiente para conocer la frecuencia de soporte de memoria y su frecuencia FSB CPU correspondiente.

Frecuencia FSB CPU	Frecuencia de soporte de memoria
1600	DDR2 800, DDR2 1066, DDR2 1200
1333	DDR2 667, DDR2 800, DDR2 1066
1066	DDR2 667, DDR2 800, DDR2 1066
800	DDR2 667, DDR2 800

5. Debido a las limitaciones del sistema, el tamaño real de la memoria debe ser inferior a 4GB para que el sistema pueda funcionar bajo Windows® XP y Windows® Vista™. Para equipos con Windows® XP 64-bit y Windows® Vista™ 64-bit con CPU de 64-bit, no existe dicha limitación.
6. Para la entrada de micrófono, esta placa madre ofrece soporte para modos estéreo y mono. Para salida de audio, esta placa madre ofrece soporte para modos de 2 canales, 4 canales, 6 canales y 8 canales. Consulte la tabla en la página 3 para una conexión correcta.
7. Antes de instalar un disco duro SATAII en el conector SATAII, consulte la sección "Guía de instalación de discos duros SATAII" en la página 27 del "Manual de usuario" que se incluye en el CD de soporte para configurar su disco duro SATAII en modo SATAII. También puede conectar un disco duro SATA directamente al conector SATAII.

**Español**

8. Power Management para USB 2.0 funciona bien bajo Microsoft® Windows® Vista™ 64 bits / Vista™ / XP 64 bits / XP SP1; SP2/2000 SP4.
9. El cabezal USB/WiFi se puede usar para soportar 2 puertos USB 2.0. También puede usarse para soportar la función WiFi+AP con un módulo ASRock WiFi-802.11g o WiFi-802.11n, un adaptador de red inalámbrica de área local (WLAN) fácil de usar. Éste le permite crear un entorno inalámbrico y disfrutar de la comodidad de la conectividad de una red inalámbrica. Por favor, visite nuestro sitio Web para conocer la disponibilidad del módulo ASRock WiFi-802.11g o WiFi-802.11n. Sitio Web de ASRock <http://www.asrock.com>
10. Es una herramienta de overclocking de ASRock de usuario-fácil que le permite a supervisar su sistema por la función de monitor de hardware y overclock sus dispositivos de hardware para obtener el mejor funcionamiento del sistema bajo el entorno de Windows®. Por favor visite nuestro sitio web para los procedimientos de operación de Sintonizador de ASRock OC.  
Sitio web de ASRock: <http://www.asrock.com>
11. Contiene avanzado hardware y diseño de software de propietario. Intelligent Energy Saver es una revolucionaria tecnología que consigue ahorros de energía sin rival. En otras palabras, permite alcanzar un nivel de ahorro de energía excepcional y mejorar la eficiencia energética sin sacrificar el rendimiento del procesador. Visite nuestro sitio web para más información acerca del funcionamiento de Intelligent Energy Saver. Sitio web de ASRock: <http://www.asrock.com>
12. Aunque esta placa base ofrece un control complete, no es recomendable forzar la velocidad. Las frecuencias de bus de la CPU distintas a las recomendadas pueden causar inestabilidad en el sistema o dañar la CPU.
13. Cuando la temperatura de CPU está sobre-elevada, el sistema va a apagarse automáticamente. Antes de reanudar el sistema, compruebe si el ventilador de la CPU de la placa base funciona apropiadamente y desconecte el cable de alimentación, a continuación, vuelva a conectarlo. Para mejorar la disipación de calor, acuérdesese de aplicar thermal grease entre el procesador y el disipador de calor cuando usted instala el sistema de PC.
14. Las funciones de AHCI no son compatibles con Windows® 2000 OS. Se recomienda utilizar el modo IDE con Windows® 2000. Por favor, consulte la página 46 del "Manual del Usuario" en el CD de soporte para una configuración más detallada.

## 2. Instalación

### Precaución de Pre-instalación

Tenga en cuenta las precauciones siguientes antes de instalar los componentes de la placa base o cambiar cualquier configuración de la placa base.

1. Desconecte el cable de electricidad antes de tocar cualquier componente.
2. Para prevenir daño del componente de la placa madre por electricidad estática, NUNCA ponga su placa madre directamente sobre la alfombra y otros por el estilo. Póngase la pulsera anti-estática o toquelo a cualquier objeto de tierra, por ejemplo como el gabinete de su computador, para liberar cualquiera carga estática.
3. Tome componentes por la margen y no toque los ICs.
4. Ponga cualquier componente deslocalizado sobre la bolsa anti-estática que viene con la placa madre.
5. Al colocar los tornillos en sus agujeros para fijar la placa madre en el chasis, no los apriete demasiado. Eso podría dañar la placa madre.

### 2.1 Instalación de Procesador

Para la instalación de la CPU Intel de 775 agujas, siga los siguientes pasos.

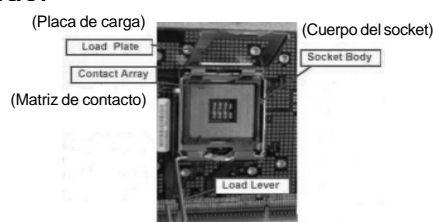

Introducción al socket de 775 agujas



Antes de insertar la CPU de 775 agujas en el socket, compruebe que la superficie de la CPU se encuentra limpia y no hay ninguna aguja torcida en el socket. No introduzca la CPU en el socket por la fuerza si se produce la situación anterior. Si lo hace, puede producir daños graves en la CPU.

Español

**Paso 1. Abra el socket:**

**Paso 1-1.** Suelte la palanca presionando hacia abajo y hacia afuera en el gancho para retirar la lengüeta de retención.

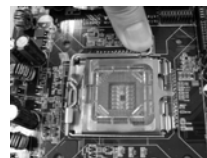

**Paso 1-2.** Gire la palanca de carga hasta la posición de apertura completa, 135 grados aproximadamente.



**Paso 1-3.** Gire la placa de carga hasta la posición de apertura completa, aproximadamente 100 grados.

**Paso 2. Inserte la CPU de 775 agujas:**

**Paso 2-1.** Sostenga la CPU por los bordes marcados con líneas negras.



**Paso 2-2.** Sitúe el paquete con el IHS (Integrated Heat Sink) mirando hacia arriba. Busque la aguja 1 y las dos muescas de orientación.

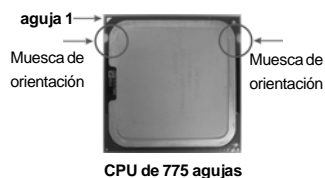

**CPU de 775 agujas**

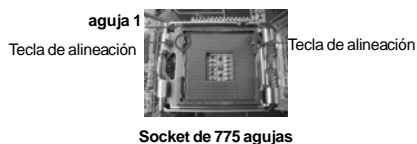

**Socket de 775 agujas**



Para insertarla correctamente, asegúrese de que las dos muescas de orientación de la CPU coinciden con las teclas de alineación del socket.

**Step 2-3.** Coloque con cuidado la CPU en el socket con un movimiento totalmente vertical.



**Step 2-4.** Compruebe que la CPU se encuentra en el socket y la orientación coincide con la indicada por las muescas.

- Paso 3. Retire la cubierta PnP (Pick and Place):  
Utilice los dedos índice y pulgar de su mano izquierda para sostener el borde de la placa de carga, introduzca el pulgar de su mano derecha debajo de la cubierta PnP y despéguela del socket mientras presiona en el centro de la cubierta PnP para ayudar a retirarla.



1. Se recomienda que utilice la lengüeta de la cubierta para retirarla, evitando arrancar la cubierta PnP.
2. Esta cobertura debe colocarse si la placa base vuelve tras ser reparada.

- Paso 4. Cierre el socket:
- Paso 4-1. Gire la placa de carga hacia el IHS.
- Paso 4-2. Accione la palanca de carga mientras presiona ligeramente en la placa de carga.
- Paso 4-3. Fije la palanca de carga con la lengüeta de la placa de carga debajo de la lengüeta de retención de la palanca de carga.



## 2.2 Instalación del ventilador y el disipador de la CPU

Para una correcta instalación, consulte los manuales de instrucciones del ventilador y el disipador de la CPU.

A continuación se ofrece un ejemplo para ilustrar la instalación del disipador para la CPU de 775 agujas.

(Aplique el material termal de interfaz)

- Paso 1. Aplique el material termal de interfaz en el centro del IHS de la superficie del socket.

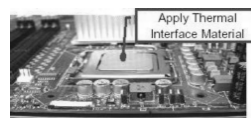

Español



Paso 2. Coloque el disipador en el socket. Asegúrese de que los cables del ventilador estén orientados hacia el lado más cercano del conector del ventilador de la CPU en la placa madre (CPU\_FAN1, ver página 2, nº 4).

(Cables del ventilador en el lado más próximo al cabezal de la placa madre)

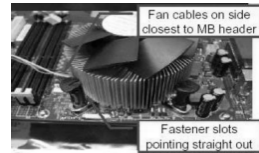

Paso 3. Alinee los cierres con los agujeros de la placa madre. (Ranuras de cierre orientadas al exterior)

Paso 4. Gire el cierre en la dirección de las agujas del reloj y, a continuación, presione las cubiertas del cierre con el dedo pulgar para instalar y bloquear. Repita el proceso con los cierres restantes. (Pulse (4 lugares))

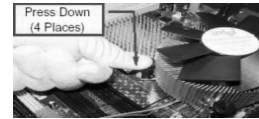

Si presiona los cierres sin girarlos en el sentido de las agujas del reloj, el disipador no se podrá fijar a la placa madre.

Paso 5. Conecte el cabezal del ventilador con el conector del ventilador de la CPU en la placa madre.

Paso 6. Fije el cable que sobre con un lazo para asegurarse de que el cable no interfiere en el funcionamiento del ventilador y tampoco entra en contacto con otros componentes.





## 2.3 Instalación de Memoria

La placa **P43DE** ofrece cuatro ranuras DIMM DDR2 de 240 pines, y soporta Tecnología de Memoria de Doble Canal. Para la configuración de doble canal, necesitará instalar siempre pares DIMM DDR2 idénticos (de la misma marca, velocidad, tamaño y tipo) en las ranuras del mismo color. En otras palabras, tendrá que instalar pares DDR2 DIMM de Doble Canal A (DDRII\_A1 y DDRII\_B1; Ranuras Amarillas; consulte la p. 2 N. 6) o pares idénticos DDR2 DIMM en el Doble Canal B (DDRII\_A2 y DDRII\_B2; Ranuras Anaranjado; consulte p.2 N.7), de modo que pueda activarse la Tecnología de Memoria de Doble Canal. Esta placa base también le permite instalar cuatro DIMMs DDR2 para configuración de doble canal. Esta placa base también permite instalar cuatro módulos DDR2 DIMM para configuraciones de doble canal, siempre que instale módulos DDR2 DIMM idénticos en las cuatro ranuras. Puede consultar la tabla de configuración de memoria de doble canal que se muestra a continuación.

**Configuraciones de Memoria de Doble Canal**

	DDRII_A1 (Ranura Amarillas)	DDRII_A2 (Ranura Anaranjado)	DDRII_B1 (Ranura Amarillas)	DDRII_B2 (Ranura Anaranjado)
(1)	Populada	-	Populada	-
(2)	-	Populada	-	Populada
(3)	Populada	Populada	Populada	Populada

\* Para la configuración (3), instale DIMM DDR2 idénticas en las cuatro ranuras.



1. Si quiere instalar dos módulos de memoria, para una compatibilidad y fiabilidad óptimas, se recomienda que los instale en las ranuras del mismo color. En otras palabras, instálelas en las ranuras amarillas (DDRII\_A1 y DDRII\_B1), o en las ranuras anaranjado (DDRII\_A2 y DDRII\_B2).
2. Si se instalan sólo un módulo de memoria o tres módulos de memoria en las ranuras DIMM DDR2 de esta placa base, no será posible activar la Tecnología de Memoria de Doble Canal.
3. Si un par de módulos de memoria NO está instalado en el mismo "Canal Doble", por ejemplo, al instalar un par de módulos de memoria en DDRII\_A1 y DDRII\_A2, no será posible activar la Tecnología de Memoria de Doble Canal.
4. No se permite instalar módulos DDR en la ranura DDR2; si lo hace, esta placa base y los módulos DIMM pueden resultar dañados.



## Instalación de una DIMM



Asegúrese de desconectar la fuente de alimentación antes de añadir o retirar módulos DIMM o componentes del sistema.

- Paso 1. Empuje los clips blancos de retención por el extremo de cada lado de la ranura de memoria.
- Paso 2. Encaje la muesca del DIMM hacia la cumbre de la ranura.



DIMM ajusta solamente en una dirección. Si fuerza la DIMM en la ranura con una orientación incorrecta, provocará daños permanentes en la placa base y en la DIMM.

- Paso 3. Inserte la DIMM con firmeza dentro de la ranura hasta que los clips de sujeción de ambos lados queden completamente introducidos en su sitio y la DIMM se haya asentado apropiadamente.



---

## 2.4 Ranuras de Expansión (ranuras PCI y ranuras PCI Express)

La placa madre **P43DE** cuenta con 2 ranuras PCI y 4 ranuras PCI Express.

**Ranura PCI:** Para instalar tarjetas de expansión que tienen 32-bit Interface PCI.

**Ranura PCI Express:** PCIE1 / PCIE3 / PCIE4 (ranura PCIE x1; Blanco) se utiliza para tarjetas PCI Express con tarjetas gráficas con una anchura de 1 carriles, como las tarjetas Gigabit LAN, SATA2. PCIE2 (ranura PCIE x16; Verde) se utiliza para tarjetas PCI Express con tarjetas gráficas con una anchura de 16 carriles.

### Instalación de Tarjetas de Expansión

- Paso 1. Antes de instalar la tarjeta de expansión, asegúrese de que la fuente de alimentación está apagada o el cable de alimentación desconectado. Lea la documentación que acompaña a la tarjeta de expansión y realice las configuraciones de hardware necesarias para la tarjeta antes de iniciar la instalación.
- Paso 2. Quite la tapa que corresponde a la ranura que desea utilizar.
- Paso 3. Encaje el conector de la tarjeta a la ranura. Empuje firmemente la tarjeta en la ranura.
- Paso 4. Asegure la tarjeta con tornillos.



## 2.5 Setup de Jumpers

La siguiente ilustración muestra setup de Jumpers. Cuando el jumper cap está colocado sobre los pins, el jumper está "SHORT". Si ningun jumper cap está colocado sobre los pins, el jumper está "OPEN". La ilustración muestra un jumper de 3-pin cuyo pin1 y pin2 están "SHORT" cuando el jumper cap está colocado sobre estos 2 pins.

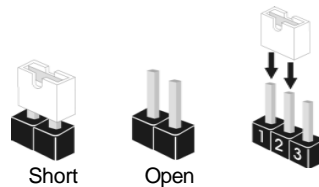

Jumper	Setting	Descripción
PS2_USB_PWR1 (vea p.2, N. 5)	<div style="display: flex; justify-content: space-around;"> <div style="text-align: center;"> <p>1_2</p> <p>+5V</p> </div> <div style="text-align: center;"> <p>2_3</p> <p>+5VSB</p> </div> </div>	Ponga en cortocircuito pin 2, pin 3 para habilitar +5VSB (standby) para PS/2 o USB wake up events.

Atención: Para elegir +5VSB, se necesita corriente mas que 2 Amp proveida por la fuente de electricidad.

Jumper	Setting	Descripción
Limpiar CMOS (CLRCMOS1, jumper de 3 pins) (vea p.2, N. 23)	<div style="display: flex; justify-content: space-around;"> <div style="text-align: center;"> <p>1_2</p> <p>Valor predeterminado</p> </div> <div style="text-align: center;"> <p>2_3</p> <p>Restablecimiento de la CMOS</p> </div> </div>	

Atención: CLRCMOS1 permite que Usted limpie los datos en CMOS. Los datos en CMOS incluyen informaciones de la configuración del sistema, tales como la contraseña del sistema, fecha, tiempo, y parámetros de la configuración del sistema. Para limpiar y reconfigurar los parametros del sistema a la configuración de la fábrica, por favor apague el computador y desconecte el cable de la fuente de electricidad, utilice una cubierta de jumper para aislar las agujas pin2 y pin3 en CLRCMOS1 durante 5 segundos. Por favor acuérdate de quitar el jumper cap después de limpiar el COMS. Por favor acuérdate de quitar el jumper cap después de limpiar el COMS. Si necesita borrar la CMOS cuando acabe de finalizar la actualización de la BIOS, debe arrancar primero el sistema y, a continuación, apagarlo antes de realizar la acción de borrado de CMOS.



## 2.6 Cabezales y Conectores en Placas



Los conectores y cabezales en placa NO son puentes. NO coloque las cubiertas de los puentes sobre estos cabezales y conectores. El colocar cubiertas de puentes sobre los conectores y cabezales provocará un daño permanente en la placa base.

Conector de disquete  
(33-pin FLOPPY1)  
(vea p.2, N. 25)

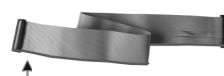

la banda roja debe quedar en el mismo lado que el contacto 1

Atención: Asegúrese que la banda roja del cable queda situado en el mismo lado que el contacto 1 de la conexión.

IDE conector primario (azul)  
(39-pin IDE1, vea p.2, N. 9)

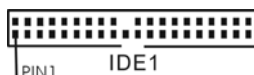

Conector azul a placa madre



Conector negro a aparato IDE

Cable ATA 66/100/133 de conducción 80

Atención: Consulte las instrucciones del distribuidor del dispositivo IDE para conocer los detalles.

### Conexiones de serie ATAII

(SATAII\_1 (Port 0):  
vea p.2, N. 11)  
(SATAII\_2 (Port 1):  
vea p.2, N. 12)  
(SATAII\_3 (Port 2):  
vea p.2, N. 13)  
(SATAII\_4 (Port 3):  
vea p.2, N. 14)  
(SATAII\_5 (Port 4):  
vea p.2, N. 16)  
(SATAII\_6 (Port 5):  
vea p.2, N. 17)

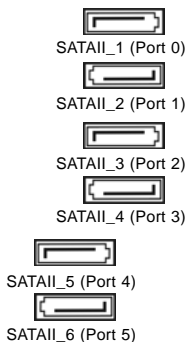

Estas seis conexiones de serie ATAII (SATAII) admiten cables SATA para dispositivos de almacenamiento internos. La interfaz SATAII actual permite una velocidad de transferencia de 3.0 Gb/s.

Cable de datos de serie ATA (SATA)  
(Opcional)



Cualquier extremo del cable de los datos de SATA puede ser conectado con el disco duro de SATA / SATAII o el conector de SATAII en esta placa base.

### Cable de alimentación serie ATA (SATA)

(Opcional)

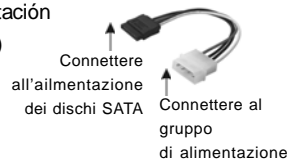

Conecte el extremo negro del cable de SATA al conector de energía de la unidad. A continuación, conecte el extremo blanco del cable de alimentación SATA a la conexión de alimentación de la fuente de alimentación.

### Cabezal USB 2.0

(9-pin USB8\_9)

(vea p.2, N. 19)

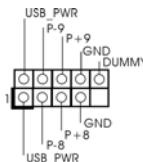

Además de seis puertos USB 2.0 predeterminados en el panel de E/S, hay dos bases de conexiones USB 2.0 en esta placa base. Cada una de estas bases de conexiones admite dos puertos USB 2.0.

(9-pin USB6\_7)

(vea p.2, N. 18)

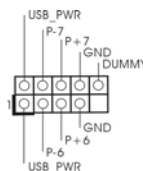

### Conector USB/WiFi

(11-pin USB/WIFI)

(vea p.2, N. 29)

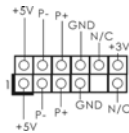

Este cabezal se puede usar para soportar 2 puertos USB 2.0. También puede usarse para soportar la función WiFi+AP con un módulo ASRock WiFi-802.11g o WiFi-802.11n, un adaptador de red inalámbrica de área local (WLAN) fácil de usar. Éste le permite crear un entorno inalámbrico y disfrutar de la comodidad de la conectividad de una red inalámbrica.

### Cabezal de Módulo Infrarrojos

(5-pin IR1)

(vea p.2, N. 26)

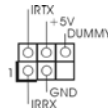

Este cabezal soporta un módulo infrarrojos de transmisión y recepción wireless opcional.

### Conector de audio interno

(4-pin CD1)

(vea p.2, N. 34)



CD1

Permite recepción de input audio de fuente sónica como CD-ROM, DVD-ROM, TV tuner, o tarjeta MPEG.

**Conector de audio de panel frontal**

(9-pin HD\_AUDIO1)  
(vea p.2, N. 32)

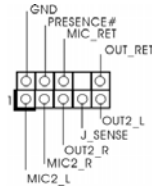

Este es una interface para cable de audio de panel frontal que permite conexión y control conveniente de aparatos de Audio.



1. El Audio de Alta Definición soporta la detección de conector, pero el cable de panel en el chasis debe soportar HDA para operar correctamente. Por favor, siga las instrucciones en nuestro manual y en el manual de chasis para instalar su sistema.
2. Si utiliza el panel de sonido AC'97, instálelo en la cabecera de sonido del panel frontal de la siguiente manera:
  - A. Conecte Mic\_IN (MIC) a MIC2\_L.
  - B. Conecte Audio\_R (RIN) a OUT2\_R y Audio\_L (LIN) en OUT2\_L.
  - C. Conecte Ground (GND) a Ground (GND).
  - D. MIC\_RET y OUT\_RET son sólo para el panel de sonido HD. No necesitará conectarlos al panel de sonido AC'97.
  - E. Entre en la Utilidad de configuración del BIOS Entre en Configuración avanzada y, a continuación, seleccione Configuración del conjunto de chips. En el panel de control frontal cambie la opción [Automático] a [Habilitado].

**Cabezal de panel de sistema**

(9-pin PANEL1)  
(vea p.2, N. 21)

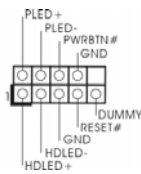

Este cabezar acomoda varias dunciones de panel frontal de sistema.

**Cabezal del altavoz del chasis**

(4-pin SPEAKER1)  
(vea p.2, N. 20)

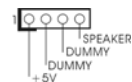

Conecte el altavoz del chasis a su cabezar.

**Conector del ventilador del chasis**

(3-pin CHA\_FAN1)  
(vea p.2, N. 15)

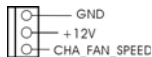

Conecte el cable del ventilador del chasis a este conector y haga coincidir el cable negro con el conector de tierra.

**Conector del ventilador de la CPU**

(4-pin CPU\_FAN1)  
(vea p.2, N. 4)



Conecte el cable del ventilador de la CPU a este conector y haga coincidir el cable negro con el conector de tierra.

**Español**



Aunque esta placa base proporciona compatibilidad para un ventilador (silencioso) de procesador de 4 contactos, el ventilador de procesador de 3 contactos seguirá funcionando correctamente incluso sin la función de control de velocidad del ventilador. Si pretende enchufar el ventilador de procesador de 3 contactos en el conector del ventilador de procesador de esta placa base, conéctelo al contacto 1-3.

**Contacto 1-3 conectado** ←

Instalación del ventilador de 3 contactos



#### Cabezal de alimentación ATX

(24-pin ATXPWR1)  
(vea p.2, N. 8)

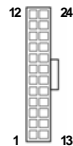

Conecte la fuente de alimentación ATX a su cabezal.



A pesar de que esta placa base incluye un conector de alimentación ATX de 24 pins, ésta puede funcionar incluso si utiliza una fuente de alimentación ATX de 20 pins tradicional. Para usar una fuente de alimentación ATX de 20 pins, por favor, conecte su fuente de alimentación usando los Pins 1 y 13.

Instalación de una Fuente de Alimentación ATX de 20 Pins

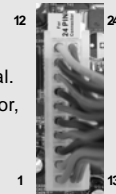

#### Conector de ATX 12V power

(8-pin ATX12V1)  
(vea p.2, N. 1)



Tenga en cuenta que es necesario conectar este conector a una toma de corriente con el enchufe ATX 12V, de modo que proporcione suficiente electricidad. De lo contrario no se podrá encender.



Aunque esta placa base proporciona un conector de energía de 8-pin ATX 12V, puede todavía trabajar si usted adopta un fuente tradicional de energía de 4-pin ATX 12V. Para usar el fuente de energía de 4-pin ATX 12V, por favor conecte su fuente de energía junto con Pin 1 y Pin 5.

Instalación de Fuente de Energía de 4-Pin ATX 12V

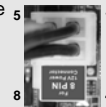

#### Cabezal del puerto COM

(9-pin COM1)  
(vea p.2, N. 24)

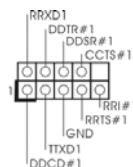

Este cabezal del puerto COM se utiliza para admitir un módulo de puerto COM.



**Cabecera HDMI\_SPDIF**  
 (HDMI\_SPDIF1 de 3 pin)  
 (vea p.2, N. 27)



Cabecera HDMI\_SPDIF. Ofrece una salida SPDIF a la tarjeta VGA HDMI, permite al sistema conectarse a dispositivos de TV Digital HDMI / proyectores / Dispositivos LCD. Conecte el conector HDMI\_SPDIF de la tarjeta VGA HDMI a esta cabecera.

**Cable HDMI\_SPDIF**  
 (Opcional)

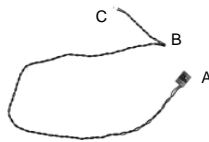

Conecte el extremo negro (A) del cable HDMI\_SPDIF en la cabecera HDMI\_SPDIF de la placa base. Conecte después el extremo blanco (B o C) del cable HDMI\_SPDIF en el conector HDMI\_SPDIF de la tarjeta VGA HDMI.

**A. Extremo negro**



**B. Extremo blanco (2 patillas)**

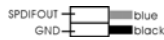

**C. Extremo blanco (3 patillas)**





## 2.7 Guía de instalación del controlador

Para instalar los controladores en el sistema, inserte en primer lugar el CD de soporte en la unidad óptica. A continuación, se detectarán automáticamente los controladores compatibles con el sistema y se mostrarán en la página de controladores de CD compatibles. Siga el orden de arriba a abajo para instalar los controladores requeridos. Los controladores que instale pueden funcionar correctamente.

## 2.8 Instalación de Windows® 2000 / XP / XP 64 bits / Vista™ / Vista™ 64 bits sin funciones RAID

Si desea instalar Windows® 2000 / XP / 64 bits / Vista™ / Vista™ 64 bits en sus discos duros SATA / SATAII sin funciones RAID, siga los procedimientos que se indican a continuación en función del sistema operativo que tenga instalado.



Por que el controlador de Windows® 2000 AHCI no es proporcionado por el proveedor de chipset, las funciones de AHCI no son compatibles con Windows® 2000.

### 2.8.1 Instalación de Windows® 2000 / XP / XP 64 bits sin funciones RAID

Si desea instalar Windows® 2000 / XP / 64 bits en sus discos duros SATA / SATAII sin funciones RAID, por favor siga los pasos siguientes.

#### Uso de dispositivos SATA / SATAII sin funciones NCQ

##### PASO 1: Configuración de la BIOS.

- A. Entre en BIOS SETUP UTILITY→Òpantalla Avanzada→ÒIDE Configuración.
- B. Configure la "SATAII Configuration" ("Configuración SATAII") a [Enhanced] (Optimizada), y luego configure la opción que aparece en "Configure SATAII as" ("Configurar SATAII como") a [IDE].

##### PASO 2: Instale Windows® 2000 / XP / XP 64 bits en su sistema.

### 2.8.2 Instalación de Windows® Vista™ / Vista™ 64 bits sin funciones RAID

Si desea instalar Windows® Vista™ / Vista™ 64 bits en sus discos duros SATA / SATAII sin funciones RAID, por favor siga los pasos siguientes.

#### Uso de dispositivos SATA / SATAII sin funciones NCQ



### **PASO 1: Configuración de la BIOS.**

- A. Entre en BIOS SETUP UTILITY→ Pantalla Avanzada→ IDE Configuración.
- B. Configure la "SATAII Configuration" ("Configuración SATAII") a [Enhanced] (Optimizada), y luego configure la opción que aparece en "Configure SATAII as" ("Configurar SATAII como") a [IDE].

### **PASO 2: Instale Windows® Vista™ / Vista™ 64 bits en su sistema.**

#### **Uso de dispositivos SATA / SATAII con funciones NCQ**

### **PASO 1: Configuración de la BIOS.**

- A. Entre en BIOS SETUP UTILITY→ Pantalla Avanzada→ IDE Configuración.
- B. Configure la "SATAII Configuration" ("Configuración SATAII") a [Enhanced] (Optimizada), y luego configure la opción que aparece en "Configure SATAII as" ("Configurar SATAII como") a [AHCI].

### **PASO 2: Instale Windows® Vista™ / Vista™ 64 bits en su sistema.**

Inserte el disco óptico de Windows® Vista™ / Vista™ 64 bits en la unidad óptica para iniciar el sistema y siga las instrucciones para instalar el sistema operativo Windows® Vista™ / Vista™ 64 bits en el equipo. Cuando aparezca la página "Where do you want to install Windows?" (¿Dónde desea instalar Windows?), inserte el CD de soporte de ASRock en la unidad óptica y haga clic en el botón "Load Driver" (Cargar controlador) situado en la parte inferior izquierda para cargar los controladores AHCI de Intel®. Los controladores AHCI de Intel® se encuentran en la siguiente ruta de nuestro CD de soporte:

.. \ I386 (para usuarios de Windows® Vista™)

.. \ AMD64 (para usuarios de Windows® Vista™ 64 bits)

A continuación, vuelva a insertar el disco óptico de Windows® Vista™ / Vista™ 64 bits en la unidad óptica para continuar con la instalación.

## **2.9 Tecnología de Forzado de Reloj (Overclocking) no relacionado**

Esta tarjeta madre soporta Tecnología de Forzado de Reloj (Overclocking) no relacionado, lo cual significa que durante el forzado de reloj, FSB disfruta un mayor margen debido a los buses fijos PCI / PCIE. Antes de que active la función de Forzado de Reloj (Overclocking) no relacionado, por favor entre a la opción de "Modo de Forzado de Reloj" de la configuración de BIOS para establecer la selección de [Auto] a [Manual]. Por lo tanto, FSB de CPU no está relacionado durante el forzado de reloj, sino los buses PCI / PCIE están en el modo fijo de manera que FSB puede operar bajo un ambiente de forzado de reloj más estable.



Consulte la advertencia de la página 91 para obtener información sobre el posible riesgo que se asume al aumentar la velocidad del reloj antes de aplicar la tecnología de aumento de velocidad liberada.



---

### **3. BIOS Información**

El Flash Memory de la placa madre deposita SETUP Utility. Durante el Power-Up (POST) apriete <F2> para entrar en la BIOS. Si usted no oprime ninguna tecla, el POST continúa con sus rutinas de prueba. Si usted desea entrar en la BIOS después del POST, por favor reinicie el sistema apretando <Ctl> + <Alt> + <Borrar>, o apretando el botón Reset en el panel del ordenador. Para información detallada sobre como configurar la BIOS, por favor refiérase al Manual del Usuario (archivo PDF) contenido en el CD.

### **4. Información de Software Support CD**

Esta placa-base soporta diversos tipos de sistema operativo Windows®: 2000 / XP / XP 64 bits / Vista™ / Vista™ 64 bits. El CD de instalación que acompaña la placa-base trae todos los drivers y programas utilitarios para instalar y configurar la placa-base. Para iniciar la instalación, ponga el CD en el lector de CD y se desplegará el Menú Principal automáticamente si «AUTORUN» está habilitado en su computadora. Si el Menú Principal no aparece automáticamente, localice y doble-pulse en el archivo "ASSETUP.EXE" para iniciar la instalación.



## 1. 제품소개

ASRock의 P43DE 메인 보드를 구매하여 주신것에 대하여 감사 드립니다. 이 메인보드는 엄격한 품질관리 하에 생산되어진 신뢰성 있는 메인보드입니다. 이 제품은 고품격 디자인과 함께 ASRock의 우수한 품질과 최고의 안정성을 자랑하고 있습니다. 이 빠른 설치 안내서에는 마더보드에 대한 설명과 단계별 설치 방법이 실려 있습니다. 마더보드에 대한 보다 자세한 내용은 지원 CD의 사용 설명서에서 확인할 수 있습니다.



메인보드의 사양이나 바이오스가 업데이트 되기 때문에 이 사용자 설명서의 내용은 예고 없이 변경되거나 바뀔 수가 있습니다. 만일을 생각해서 이 사용자 설명서의 어떤 변경이 있으면 ASRock의 웹사이트에서 언제든지 업데이트를 하실 수 있습니다. 웹사이트에서 최신 VGA 카드와 CPU 지원 목록을 확인할 수 있습니다. ASRock의 웹사이트 주소는 <http://www.asrock.com> 입니다. 본 마더보드와 관련하여 기술 지원이 필요한 경우 당사 웹사이트를 방문하여 사용 중인 모델에 대한 특정 정보를 얻으십시오. [www.asrock.com/support/index.asp](http://www.asrock.com/support/index.asp)

### 1.1 패키지 내용

ASRock P43DE 마더보드  
(ATX 폼 팩터: 12.0" X 8.5", 30.5 x 21.6 cm)  
ASRock P43DE 렉 설치 가이드  
ASRock P43DE 지원 CD  
80도체 울트라 ATA 66/100/133 IDE 리본 케이블 1개  
시리얼 ATA (SATA) 데이터 케이블 2개 (선택 사양)  
시리얼 ATA (SATA) HDD 전원 케이블 1개 (선택 사양)  
I/O 차폐 1개

## 1.2 설명서

플랫폼	- ATX 폼 팩터: 12.0" X 8.5", 30.5 x 21.6 cm
CPU	- Intel® Core™ 2 Extreme용 LGA 775 / Core™ 2 Quad / Core™ 2 Duo / Pentium® Dual Core / Penryn Quad Core Yorkfield 및 Dual Core Wolfdale 프로세서를 지원하는 Celeron® Dual Core / Celeron® - FSB 1600/1333/1066/800 MHz - 하이퍼-스레딩 기술 지원 (주의 1 참조) - 언타이드 오버클러킹(Untied Overclocking) 기술 지원 (주의 2 참조) - EM64T CPU 지원
칩셋	- 노스브릿지: Intel® P43 - 사우스 브릿지: Intel® ICH10
메모리	- 듀얼 채널 메모리 기술 지원 (주의 3 참조) - DDR4 DIMM 슬롯 2개 - DDR2 1200/1066/800/667 비-ECC, 언버퍼드 메모리를 지원 (주의 4 참조) - 최대 시스템 메모리 용량: 16GB (주의 5 참조)
확장 슬롯	- 1개의 PCI Express 2.0 x16 슬롯 (x16 모드의 경우 녹색) - 3개의 PCI Express x1 슬롯 - 2개의 PCI 슬롯
오디오	- 7.1CH Windows® Vista™ Premium 레벨 HD 오디오 (VIA® VT1708S 오디오 코덱)
랜	- PCIe x1 Gigabit LAN 10/100/1000 Mb/s - Realtek RTL8111DL - 웨이크-온-랜 지원
후면판 I/O	I/O Panel - 1개 PS/2 마우스 포트 - 1개 PS/2 키보드 포트 - 1개 동축 SPDIF 출력 포트 - 1개 광학 SPDIF 출력 포트 - 6개 디폴트 USB 2.0 포트 - 1개 LED (ACT/LINK LED 및 SPEED LED)가 있는 RJ-45 LAN 포트 - 오디오 잭: 측면 스피커 / 후방 스피커 / 중앙 / 저음 / 라인 인 / 전방 스피커 / 마이크 (주의 6 참조)
온보드 헤더 및 커넥터	- 6개 의 Serial ATA II 3.0Gb/s 커넥터, NCQ, AHCI 및 "핫 플러그" 기능 지원 (주의 7 참조) - ATA133 IDE 커넥터 1개 (최고 2개의 IDE 장치 지원) - 플로피 포트 1개

	<ul style="list-style-type: none"> <li>- 적외선 모듈 헤더 1개</li> <li>- COM 포트 헤더 1개</li> <li>- HDMI_SPDIF 헤더 1개</li> <li>- CPU/새시 팬 커넥터</li> <li>- 24 핀 ATX 전원 헤더</li> <li>- 8핀 ATX 12V 파워 콘넥터</li> <li>- 내부 오디오 콘넥터</li> <li>- 전면부 오디오 콘넥터</li> <li>- USB 2.0 헤더 2개 (4개의 추가 USB 2.0 포트를 지원하는 헤더 2개) (주의 8 참조)</li> <li>- USB/WiFi 헤더 1개 (주의 9 참조)</li> </ul>
BIOS	<ul style="list-style-type: none"> <li>- 8Mb AMI BIOS</li> <li>- AMI에 따른 바이오스: “플러그 앤 플레이” 지원</li> <li>- ACPI 1.1 웨이크-업 이벤트와의 호환</li> <li>- 점퍼 프리 지원</li> <li>- SMBIOS 2.3.1 지원</li> <li>- CPU, DRAM, NB, SB, VTT 전압 멀티 조절</li> <li>- I. O. T. (Intelligent 오버클러킹 Technology) 지원</li> <li>- Smart BIOS 지원</li> </ul>
지원 CD	<ul style="list-style-type: none"> <li>- 드라이버, 유틸리티, 안티 바이러스 소프트웨어 (트라이얼 버전)</li> </ul>
특점 및 특성	<ul style="list-style-type: none"> <li>- ASRock OC 튜너 (주의 10 참조)</li> <li>- Intelligent Energy Saver (주의 11 참조)</li> <li>- 하이브리드 부스터: <ul style="list-style-type: none"> <li>- CPU 주파수의 단계적인 조절 (주의 12 참조)</li> <li>- ASRock U-COP (주의 13 참조)</li> <li>- B.F.G. (Boot Failure Guard)</li> </ul> </li> </ul>
하드웨어 모니터	<ul style="list-style-type: none"> <li>- CPU 온도 감지</li> <li>- 마더보드 온도 감지</li> <li>- CPU 과열시 CPU 수명 보호를 위한 시스템 정지기능</li> <li>- CPU 팬 회전 속도계: 샤프시(케이스) 팬 회전 속도계</li> <li>- CPU 소음팬</li> <li>- 전압 감시 기능: +12V, +5V, +3.3V, Vcore</li> </ul>
OS	<ul style="list-style-type: none"> <li>- 마이크로 소프트웨어 Windows® 2000/XP/XP 64 비트/Vista™/Vista™ 64-bit 와 호환 (주의 14 참조)</li> </ul>
인증서	<ul style="list-style-type: none"> <li>- FCC, CE, WHQL</li> </ul>

\* 상세한 제품정보는 당사의 웹사이트를 방문할수있습니다. <http://www.asrock.com>

하  
단  
어

**경고**

오버클로킹에는 BIOS 설정을 조정하거나 Untied Overclocking Technology를 적용하거나 타업체의 오버클로킹 도구를 사용하는 것을 포함하여 어느 정도의 위험이 따른다는 것을 유념하십시오. 오버클로킹은 시스템 안정성에 영향을 주거나 심지어 시스템의 구성 요소와 장치에 손상을 입힐지도 모릅니다. 오버클로킹은 사용자 스스로 위험과 비용을 감수하고 해야 합니다. 당사는 오버클로킹에 의해 발생할 수 있는 손상에 대해서 책임이 없습니다.

**주의!**

1. 하이퍼-스레딩 기술의 셋팅에 대하여는 지원 CD의 사용자 매뉴얼의 41 페이지를참고하세요.
2. 이 마더보드는 언타이드 오버클러킹 기술을 지원합니다. 자세한 내용은 147 페이지의 “언타이드 오버클러킹 기술”을 읽으십시오.
3. 이 마더보드는 듀얼 채널 메모리 기술을 지원합니다. 듀얼 채널 메모리 기술을 구현하기 전에 올바른 설치를 위하여 139 쪽에 있는 메모리 모듈 설치 안내를 읽으십시오.
4. 메모리 지원 주파수와 해당 CPU FSB 주파수는 아래 표를 참조하십시오.

CPU FSB 주파수	메모리 지원 주파수
1600	DDR2 800, DDR2 1066, DDR2 1200
1333	DDR2 667, DDR2 800, DDR2 1066
1066	DDR2 667, DDR2 800, DDR2 1066
800	DDR2 667, DDR2 800

5. 운영 체제 한계 때문에 Windows® XP 및 Windows® Vista™에서 시스템 용도로 예약된 실제 메모리 크기는 4 GB 이하일 수 있습니다. 64 비트 CPU와 Windows® XP 64 비트 및 Windows® Vista™ 64 비트의 경우 그런 한계가 없습니다.
6. 본 마더보드는 마이크 입력에 대해서 스테레오와 모노 모드 둘 다 지원합니다. 본 마더보드는 오디오 출력에 대해서 2 채널, 4 채널, 6 채널 및 8 채널 모드를 지원합니다. 올바른 연결을 위해 4, 5, 6 쪽에 나온 표를 확인하십시오.
7. SATAII 하드 디스크를 SATAII 커넥터에 연결하기 전에, 지원 CD의 “User Manual” (사용 설명서) 27 페이지에 나와 있는 “SATAII Hard Disk Setup Guide” (SATAII 하드 디스크 설치 설명서)에 따라 SATAII 하드 디스크 드라이브를 SATAII 모드로 조정하십시오. 또한 SATA 하드 디스크를 SATAII 커넥터에 직접 연결할 수 있습니다.
8. 마이크로소프트 윈도우 Vista™ 64 비트 / Vista™/XP 64 비트 / XP SP1; SP2/2000 SP4 상에서 USB 2.0의 구동을 위한 전원 관리 모드가 정상적으로.
9. USB/WiFi 헤더는 2 USB 2.0 포트 지원에 사용할 수 있습니다. 또한 간편한 무선 랜(WLAN) 어댑터인 ASRock WiFi-802.11g 또는 WiFi-802.11n 모듈과 더불어 WiFi+AP 기능을 지원할 수도 있습니다. 이 헤더를 사용하여 무선 환경을 구성하거나 무선 네트워크와 연결할 수 있는 편리함을 누릴 수 있습니다. ASRock WiFi-802.11g 또는 WiFi-802.11n 가용성에 대해 자세히 알려면 ASRock 웹 사이트, <http://www.asrock.comdmf> 방문하십시오.



10. 이것은 사용하기 쉬운 ASRock 오버클러킹 툴이며 당신으로하여금, 하드웨어 모니터 기능으로 당신의 시스템을 감시하며 하드웨어 시설을 오버클러킹함으로써 Windows® 환경속에서 가장 우수한 시스템 작업을 실현합니다. 당사의 웹사이트를 방문하여 ASRock OC 튜너의 작업 절차를 이해할수있습니다.  
ASRock 웹사이트: <http://www.asrock.com>
11. 고급 특점 하드웨어 및 소프트웨어 디자인을 채택한 Intelligent Energy Saver 는 타의 추종을 불허하는 절전 효과가 있는 혁신적 기술입니다. 즉, 탁월한 절전 효과를 제공함으로써 컴퓨터 성능을 떨어뜨리지 않고도 전력 효율을 높일 수 있습니다. Intelligent Energy Saver 의 작동 절차에 대한 설명은 당사 웹 사이트를 참조하십시오.  
ASRock 웹 사이트: <http://www.asrock.com>
12. 본 마더보드는 직접 조절 기능을 제공하지만, 오버 클러킹을 하는 것은 권장되지 않습니다. 권장하는 CPU 주파수 외에 다른 주파수를 설정 시에는 시스템이 불안정해지거나, 메인보드와 CPU 의 불량 발생 할 수 있으므로 가급적 사용 하지 마십시오.
13. 시스템을 다시 시작하기 전에 메인보드 위의 CPU 팬이 정상적으로 동작 또는 장착되어 있는지 확인하여 주십시오. 고온 방지를 위하여 PC 시스템을 설치할 때 CPU와 방열판사이에 그리스를 발라 주셔야 합니다.
14. AHCI 기능은 Windows® 2000 OS 하에서 지원되지않습니다. Windows® 2000 에서는 IDE 모드 사용을 권장합니다. 설치에 대한 자세한 내용은 지원 CD에 들어 있는 "사용 설명서"의 46 페이지를 참조하십시오.

## 2. 설치하기

### 설치전의 예방조치

메인보드의 셋팅을 변경하거나 메인보드에 부품을 설치하기 전에 아래의 안전 수칙을 따라 주세요.

1. 제품을 만지기 전에 먼저 시스템의 전원 코드를 빼주시기 바랍니다. 실수는 메인보드 주변장치 그리고 부품에 심한 손상을 야기시키는 이유가 됩니다.
2. 메인보드의 손상을 피하기 위하여 정전기 방지를 해주시고, 카펫이나 그와 유사한 장소에서의 취급은 절대 삼가 해주시기 바랍니다. 부품들을 취급하기 전에 반드시 정전기 방지용 손목 띠를 착용하거나 안전하게 접지된 장소에서 사용해야 한다는 것을 잊지 마시기 바랍니다.
3. 날카로운 것으로 부품을 잡거나 IC 를 만지지 마세요.
4. 부품들을 제거할 때에도 접지된 방전 패드나 백에 닿으시기 바랍니다.
5. 나사를 나사 구멍에 맞춰 마더보드를 샴시에 고정시킬 때, 나사를 너무 세게 조이지 않도록 하십시오. 너무 세게 조이면 마더보드에 무리가 갈 수 있습니다.

### 2.1 CPU 설치

Intel 775 핀 CPU 를 설치하려면 아래의 단계를 따르십시오.

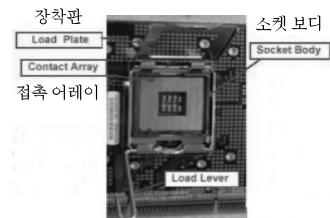

775핀 소켓 개요

주의



775핀 CPU를 소켓에 삽입하기 전에 CPU 표면이 더럽거나 소켓에 구부러진 핀이 있는지 점검하십시오. 이런 상태라면 CPU를 소켓에 억지로 삽입하지 마십시오. 그렇지 않으면 CPU가 심각하게 손상됩니다.

1 단계. 소켓을 엽니다.

1-1 단계. 흑을 아래로 누르면서 바깥쪽으로 밀어 고정 탭을 벗어나 레버를 풀니다.

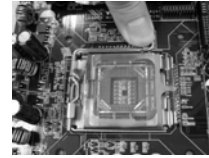

1-2 단계. 장착 레버를 완전히 열린 위치까지 약 135도 돌립니다.

1-3 단계. 장착판을 완전히 열린 위치까지 약 100도 돌립니다.



2 단계. 775 핀 CPU를 삽입합니다.

2-1 단계. 흑색 선으로 표시된 CPU 가장자리를 잡으십시오.



2-2 단계. IHS(통합 히트 싱크)가 위를 향하도록 패키지의 방향을 맞춥니다. 1번 핀과 두 개의 방향 키 노치를 찾습니다.

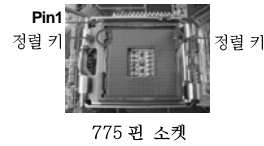
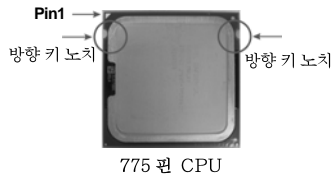

올바른 삽입을 위하여 CPU의 방향 키 노치 두 개와 소켓의 정렬 키 두 개를 맞추십시오.

2-3 단계. CPU를 소켓에 순전히 수직 방향으로 주의하여 배치합니다.

2-4 단계. CPU가 소켓에 있고 방향 키와 제대로 일치하는지 확인합니다.



어  
각  
한



3 단계. PnP 캡을 제거합니다.

왼쪽 집게손가락과 엄지손가락으로 장착판 가  
장자리를 받치고, 오른쪽 엄지 손가락으로  
PnP 캡이 맞물리게 한 후 PnP 캡의 중앙을 누  
르면서 소켓에서 캡을 벗깁니다.



1. 캡 탭을 사용하여 PnP 캡이 벗겨지는 것을 방지할 것을 권장합니다.  
2. 수리를 위해 마더보드를 보내는 경우, 반드시 이 캡을 씌워서 보내십시  
오.

4 단계. 소켓을 닫습니다.

- 4-1 단계. 장착판을 IHS 위에서 돌립니다.
- 4-2 단계. 장착판을 아래로 살짝 누르면서 장  
착 레버를 걸어 놓습니다.
- 4-3 단계. 장착 레버를 장착 레버의 고정 탭  
아래에 있는 장착판 탭에 고정합니  
다.

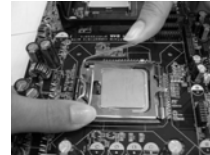

## 2.2 CPU 팬과 방열판 설치

올바른 설치를 위하여 CPU 팬과 방열판의 사용설명서를 참조하십시오.  
다음은 775 핀 소켓에 방열판을 설치하는 방법을 나타낸 것입니다.

1 단계. 소켓 표면에 있는 IHS의 중앙에 서멀 인터페이  
스 물질을 바르십시오.

(서멀 인터페이스 물질을 바릅니다.)



2 단계. 방열판을 소켓에 얹습니다. 팬 케이블이 마더  
보드에 있는 CPU 팬 커넥터(CPU\_FAN1, 2페이  
지, 4번 참조)에 가장 가까운 쪽을 향하도록 하십  
시오.

(마더보드 헤더에 가장 가까운  
쪽의 팬 케이블)

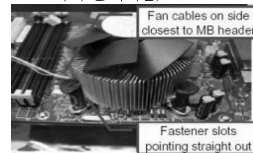

3 단계. 구멍을 통하여 잠금 장치를 마더보드에 맞추십  
시오.

Fastener slots  
pointing straight out

4 단계. 잠금 장치를 시계 방향으로 돌린 후 잠금 장치  
캡을 엄지 손가락으로 눌러 잠그십시오. 나머  
지 잠금 장치도 같은 방식으로 반복하여 설치  
하십시오.

(잠금 장치 슬롯이 일직선으로 향하게  
하십시오.)

(누릅니다(4곳))

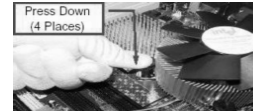

잠금 장치를 시계 방향으로 돌리지 않고 누르면 방열판을 마더보드에 고  
정할 수 없습니다.

5 단계. 팬 헤더를 마더보드에 있는 CPU 팬 커넥터에  
연결하십시오.

6 단계. 여분의 케이블을 끈으로 묶어 팬 작동을 방해  
하거나 다른 부품에 닿지 않도록 하십시오.



## 2.3 메모리 모듈 설치하기

P43DE 마더보드는 4개의 240핀 DDR2 (더블 데이터 레이트 2) DIMM 슬롯을 제공하고 듀얼 채널 메모리 기술을 지원합니다. 듀얼 채널 구성을 위해서는 반드시 같은 색깔 슬롯에 동일한 DDR2 DIMM 한 쌍(즉 동일한 브랜드, 속도, 크기 및 칩 유형)을 설치해야 합니다. 즉 동일한 DDR2 DIMM 한 쌍을 듀얼 채널 A (DDRII\_A1과 DDRII\_B1; 노란색 슬롯; 2쪽의 6번 참조)에 설치하거나 듀얼 채널 B (DDRII\_A2와 DDRII\_B2; 주황색 슬롯; 2쪽의 7번 참조)에 설치해야만 듀얼 채널 메모리 기술이 활성화됩니다. 이 마더보드에는 듀얼 채널 구성용으로 4개의 DDR2 DIMM을 설치할 수 있습니다. 듀얼 채널 구성을 위해 이 마더보드에 4개의 DDR2 DIMM을 설치할 수 있습니다. 이 경우 4개의 슬롯에 모두 동일한 DDR2 DIMM을 설치해야 합니다. 아래의 듀얼 채널 구성표를 참조하십시오.

듀얼 채널 메모리 구성

	DDRII_A1 (노란색 슬롯)	DDRII_A2 (주황색 슬롯)	DDRII_B1 (노란색 슬롯)	DDRII_B2 (주황색 슬롯)
(1)	장착됨	-	장착됨	-
(2)	-	장착됨	-	장착됨
(3)*	장착됨	장착됨	장착됨	장착됨

\* 구성(3)의 경우, 4 개의 슬롯 모두에 동일한 DDR2 DIMM 을 설치하십시오.



1. 최적의 호환성과 안정성을 위해 두 개의 메모리 모듈을 설치하려는 경우 같은 색깔의 슬롯에 설치할 것을 권장합니다. 즉 노란색 슬롯 (DDRII\_A1 과 DDRII\_B1)이나 주황색 슬롯(DDRII\_A2 와 DDRII\_B2)에 설치하십시오.
2. 이 마더보드의 DDR2 DIMM 슬롯에 메모리 모듈 한 개나 세 개를 설치한 경우 듀얼 채널 메모리 기술은 활성화되지 않습니다.
3. 한 쌍의 메모리 모듈을 동일한 "듀얼 채널"(예를 들어 DDRII\_A1 과 DDRII\_A2)에 설치하지 않은 경우 듀얼 채널 메모리 기술은 활성화되지 않습니다.
4. DDR 메모리 모듈을 DDR2 슬롯에 삽입하거나, 본마더보드 혹은 DIMM가 손상될 수 있습니다.



## 메모리의 설치



DIMM이나 시스템 구성 요소를 추가 또는 제거하기 전에 전원 공급 장치의 연결을 해제해야 합니다.

- 단계 1. 메모리 소켓의 양쪽 끝 고정 클립을 가볍게 눌러 잠금을 풀어주세요.
- 단계 2. 메모리 소켓에 DIMM 모듈을 맞추어 끼워 주세요.

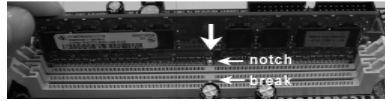

DIMM은 바른 위치에 정확하게 삽입하여야 합니다. 만약 무리한 힘을 주어 잘못 삽입하면 DIMM이나 메인보드에 치명적인 불량을 유발 시킵니다.

- 단계 3. DIMM 모듈을 삽입 시 바깥에 있는 손잡이 두개가 완전히 돌아 올 때 까지 (끼워 질 때 까지) 눌러서 정확히 장착 될 수 있도록 하여야 합니다.



## 2.4 확장 슬롯 (PCI 슬롯, PCI Express 슬롯)

P43DE 메인보드는 2개의 PCI 슬롯을, 및 4 PCI Express 슬롯 제공합니다.

PCI 슬롯: PCI 슬롯은 32bit PCI 인터페이스를 가지는 확장카드들을 설치하여사용 합니다.

PCIe 슬롯: PCIe1/PCIe3/PCIe4 (PCIe 슬롯 1개; 하얀색)은 Gigabit LAN 카드, SATA2카드 와 같은 레인 쪽이 x1인 PCI Express 카드에 사용됩니 다.

PCIe2 (PCIe 슬롯 16개; 녹색)이 PCI Express 카드용으로 사용되 어 레인쪽 그래픽 카드 16개를 꽂을 수 있습니다.

### 확장카드 설치하기

- 단계 1. 확장 카드를 설치하시기 전에 반드시 전원을 끄시고 전원 코드를 뽑은 다 음 진행해 주시기 바랍니다. 그리고 설치 하시기 전에 확장 카드의 사용자 설명서 등을 읽으시고, 카드에 필요한 하드웨어 셋팅을 하여 주시기 바랍니다.
- 단계 2. 사용하고자 하는 슬롯의 브라켓 덮개를 제거하여 주세요. 나사는 나중에 사용을 위하여 보관하여 주세요.
- 단계 3. 카드와 슬롯을 일치시키고 슬롯에 카드가 안착 될 때까지 부드럽게 눌러주세요.
- 단계 4. 케이스와 카드를 나사로 고정하여 주세요



## 2.5 점퍼 셋팅

그림은 점퍼를 어떻게 셋업 하는지를 보여줍니다. 점퍼 캡이 핀 위에 있을 때, 점퍼는 “쇼트”입니다. 점퍼 캡이 핀 위에 없을 때 점퍼는 “오픈”입니다. 그림은 3 개의 핀 중 1-2번 핀이 “쇼트”임을 보여주는 것이며, 점퍼 캡이 이 두 핀 위에 있음을 보여주는 것입니다.

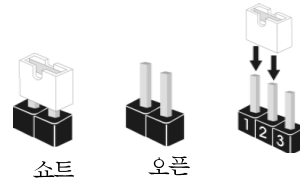

점퍼	세팅	
PS2_USB_PWR1 (2페이지, 5번 항목 참조)		PS/2 또는 USB를 꺼어나게 하기 위해서는 2번과 3번 핀을 “쇼트” 하여야 합니다.
참고: +5VSB 선택할 경우 2 암페어 정도 높은 전류 공급을 요구합니다.		

CMOS 초기화 (CLRCMOS1.3 핀 점퍼) (2페이지, 23번 항목 참조)		
--	--	--

참고: CLRCMOS1은 CMOS의 데이터를 삭제할 수 있게 합니다. CMOS의 데이터는 시스템 암호, 날짜, 시간 및 시스템 설정 매개 변수와 같은 시스템 설정 정보를 포함합니다. 시스템 매개 변수를 삭제하고 기본 설정으로 초기화하려면 컴퓨터를 끄고 전원 코드를 뽑은 후 점퍼 캡을 사용하여 CLRCMOS1의 2번과 3번 핀을 5초간 단락시키십시오. CMOS를 초기화 한 뒤, 반드시 점퍼 캡을 제거하여야 합니다. 바이오스 업데이트를 마친 후 CMOS를 삭제해야 하는 경우 CMOS 삭제 동작 전에 시스템을 먼저 부팅했다가 종료해야 합니다.





## 2.6 온보드 헤더 및 커넥터



### 주의!

이 콘넥터는 점퍼가 아닙니다. 이 콘넥터 위에 점퍼 캡을 사용하지 마세요. 커넥터에 점퍼 캡을 설치하면 마더보드가 영구적으로 손상됩니다!

콘넥터	그림	설명
FDD 콘넥터 (33핀 FLOPPY1) (2 페이지, 25 번 항목 참조)		 빨간색 줄무늬 쪽을 1번 핀에

참고: 케이블의 빨간색 줄무늬가 있는 쪽을 커넥터의 1번 핀에 맞추어 연결하십시오.

IDE 콘넥터 1 (파란색)  
(39 핀 IDE1, 2 페이지, 9 번 항목 참조)

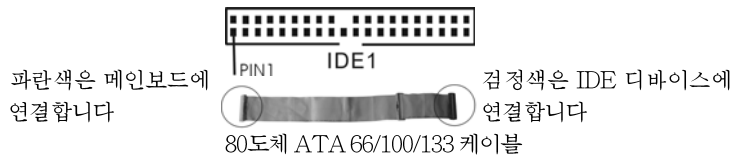

참고: 자세한 사항은 IDE 장치 벤더가 제공하는 사용 설명서를 참조하십시오.

시리얼 ATAII 커넥터	그림	설명
(SATAII_1 (Port 0): 2 페이지, 11 번 항목 참조)		두 개의 시리얼 ATAII (SATA) 커넥터는 내부 저장 장치용 SATA 데이터 케이블을 지원합니다. 커넥터가 내부 기억 장치용 SATA 케이블을 지원합니다. 현재의 SATAII 인터페이스는 최고 3.0 Gb/s의 데이터 전송 속도를 지원합니다.
(SATAII_2 (Port 1): 2 페이지, 12 번 항목 참조)		
(SATAII_3 (Port 2): 2 페이지, 13 번 항목 참조)		
(SATAII_4 (Port 3): 2 페이지, 14 번 항목 참조)		
(SATAII_5 (Port 4): 2 페이지, 16 번 항목 참조)		
(SATAII_6 (Port 5): 2 페이지, 17 번 항목 참조)		

시리얼 ATA(SATA) 데이터 케이블 (선택 사양)	그림	설명
		SATA 데이터 케이블의 임의적인 측을 마더보드의 SATA / SATAII 하드 디스크 혹은 SATAII 커넥터에 연결합니다.



시리얼 ATA(SATA)  
전원 케이블  
(선택 사양)



SATA 전원 케이블의 검은색 끝부분을 드라이브의 전원 커넥터에 연결하십시오. 그 다음에 SATA 전원 케이블의 흰색 끝을 전원 공급장치의 전원 커넥터에 연결합니다.

USB 2.0 헤더  
(9핀 USB8\_9)  
(2페이지, 19번 항목 참조)

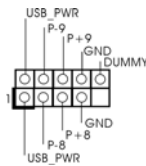

본 머더보드에는 I/O 패널에 있는 6개의 기본 USB 2.0 포트 외에도 USB 2.0 헤더가 2개 있습니다. 각각의 USB 2.0 헤더는 2개의 USB 2.0 포트를 지원할 수 있습니다.

(9핀 USB6\_7)  
(2페이지, 18번 항목 참조)

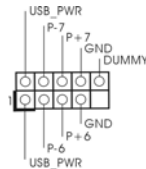

USB/WiFi 헤더  
(11핀 USB/WIFI)  
(2페이지, 29번 항목 참조)

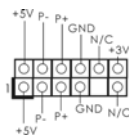

이 헤더는 2 USB 2.0 포트 지원에 사용할 수 있습니다. 또한 간편한 무선 랜(WLAN) 어댑터인 ASRock WiFi-802.11g 또는 WiFi-802.11n 모듈과 더불어 WiFi+AP 기능을 지원할 수도 있습니다. 이 헤더를 사용하여 무선 환경을 구성하거나 무선 네트워크와 연결할 수 있는 편리함을 누릴 수 있습니다.

적외선 모듈 헤더  
(5핀 IR1)  
(2페이지, 26번 항목 참조)

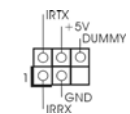

이 헤더는 선택품목인 무선 적외선 송수신 모듈을 지원합니다.

내부 오디오 콘넥터  
(4핀 CD1)  
(CD1: 2페이지, 34번 항목 참조)

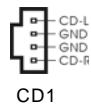

이 콘넥터는 CD-ROM, DVD-ROM, TV 튜너, 또는 MPEG 카드의 사운드 소스로부터 스테레오 입력을 받기 위한 것입니다.

환경



전면부 오디오 콘넥터  
(9핀HD\_AUDIO1)  
(2 페이지, 32 번 항목 참조)

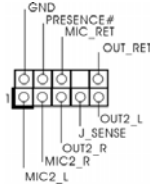

이 콘넥터는 오디오 장치를 편리하게 조절하고 연결할 수 있는 전면 오디오 인터페이스입니다.



1. High Definition Audio(고음질 오디오)는 잭 센스 기능을 지원하나, 제대로 작동하려면 새시의 패널 와이어가 HAD 를 지원해야 합니다. 이 설명서 및 새시 설명서의 지침 을 따라 시스템을 설치하십시오.
2. AC' 97 오디오 패널을 사용하는 경우, 이를 아래와 같이 프론트 패널의 오디오헤더에 설치하십시오.
  - A. Mic\_IN (MIC)을 MIC2\_L 에 연결합니다.
  - B. Audio\_R (RIN)을 OUT2\_R에 연결하고, Audio\_L (LIN)을 OUT2\_L에 연결합니다.
  - C. Ground (GND)을 Ground (GND) 에 연결합니다.
  - D. MIC\_RET 및 OUT\_RET는HD 오디오 패널 전용입니다. 이들을 AC' 97오디오 패널에 연결 하지 않아도 됩니다.
  - E. BIOS 설정 유틸리티를 선택합니다. 고급 설정을 선택한 다음, 칩셋 구성을 선택합니다. 프론트 패널 제어를 [자동]에서 [사용]으로 설정합니다.

시스템 콘넥터  
(9핀 PANEL1)  
(2 페이지, 21 번 항목 참조)

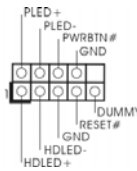

이 콘넥터는 시스템 전면 패널 기능을 지원하기 위한 것입니다.

새시 스피커 헤더  
(4핀 SPEAKER1)  
(2 페이지, 20 번 항목 참조)

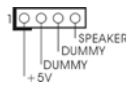

새시 스피커를 이 헤더에 연결하십시오.

새시 팬 커넥터  
(3핀 CHA\_FAN1)  
(2 페이지, 15 번 항목 참조)

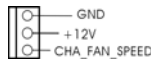

새시 팬 케이블을 이 커넥터에 연결하고 흑색 선을 접지 핀에 맞추십시오.

CPU 팬 커넥터  
(4핀 CPU\_FAN1)  
(2 페이지, 4 번 항목 참조)



CPU 팬 케이블을 이 커넥터에 연결하고 흑색 선을 접지 핀에 맞추십시오.

고  
수  
한



본 마더보드가 4핀 CPU 팬(저소음 팬) 지원을 제공하기는 하지만 팬 속도 제어 기능없이도 3핀 CPU 팬을 성공적으로 작동할 수 있습니다. 본 마더보드의 CPU 팬 커넥터에 3핀 CPU 팬을 연결하려면 1-3번 핀에 연결하십시오.

1-3번 핀에 연결됨 ←



3핀 팬 설치

### ATX 전원 헤더

(24핀 ATXPWR1)  
(2페이지, 8번 항목 참조)

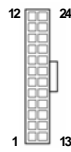

ATX 전원 공급기를 이 헤더에 연결하십시오.



이 마더보드는 24핀 ATX 전원 커넥터를 제공하지만, 종래의 20핀 ATX 전원 공급장치를 사용해도 작동이 가능합니다. 20핀 ATX 전원 공급장치를 사용하려면, Pin 1과 Pin 13으로 전원 공급장치를 연결하십시오.

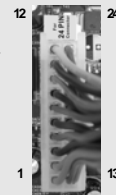

20핀 ATX 전원 공급장치 설치

### ATX 12V 파워 콘넥터

(8핀 ATX12V1)  
(2페이지, 1번 항목 참조)



ATX 12V 플러그가 달린 전원공급장치를 이 커넥터에 연결해야 충분한 전력을 공급할 수 있습니다. 그렇지 않을 경우 전원을 켤 수 없습니다.



비록 본 마더보드는 8-핀 ATX 12V 전원 연결기를 제공하지만 이것은 여전히 작업할 수 있습니다. 만약 전통적인 4-핀 ATX 12V 전원공급을 채용하여 4-핀 ATX 전력을 사용하는 경우, 반드시 전원 공급을 핀 1과 핀 5에 전원공급을 삽입해야 합니다.



4-핀 ATX 12V 전원공급장치

### 시리얼포트 콘넥터

(9핀 COM1)  
(2페이지, 24번 항목 참조)

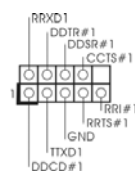

이 콘넥터는 시리얼 포트 모듈을 지원합니다.



HDMI\_SPDIF 헤더  
 (3 핀 HDMI\_SPDIF)  
 (2 페이지, 27 번 항목 참조)



HDMI VGA 카드에 SPDIF 오디오 출력을 제공하는 HDMI\_SPDIF 헤더는 시스템이 HDMI 디지털 TV/프로젝터/LCD 장치에 연결할 수 있게 합니다. HDMI VGA 카드의 HDMI\_SPDIF 커넥터를 이 헤더에 연결하십시오.

HDMI\_SPDIF 케이블  
 (선택 사양)

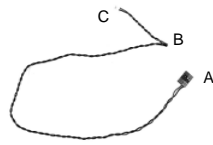

HDMI\_SPDIF 케이블의 검은색 끝(A)을 마더보드의 HDMI\_SPDIF 헤더에 연결하십시오. 그리고 나서 HDMI\_SPDIF 케이블의 흰색 끝(B또는 C)을 HDMI\_SPDIF에 연결하십시오. HDMI VGA 카드의 커넥터.

A. 검은색 끝



B. 흰색 끝(2 핀)

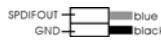

C. 흰색 끝(3 핀)





## 2.7 드라이버 설치 가이드

시스템에 드라이버를 설치하려면 먼저 광 드라이브에 지원 CD를 넣으십시오. 그러면 시스템에 적합한 드라이버가 자동으로 검색되어 지원 CD 드라이버 페이지에 열거됩니다. 필요한 드라이버를 위에서 아래로 순서대로 설치하십시오. 그렇게 해야만 설치하는 드라이버가 올바르게 작동할 수 있습니다.

## 2.8 RAID 기능이 지원되지 않는 Windows® 2000 / XP / XP 64 비트 / Vista™ / Vista™ 64 비트

설치SATA / SATAII HDD에 RAID 기능을 지원하지 않는 Windows® 2000 / XP / XP 64비트 / Vista™ / Vista™ 64비트를 설치하거나, 다음 단계를 따르십시오.



Windows® 2000 AHCI 드라이버는 칩셋 제조자들로부터 제공되지 않기에, AHCI 기능은 Windows® 2000에서 지원하지 않습니다.

### 2.8.1 RAID 기능이 지원되지 않는 Windows® 2000 / XP / XP 64 비트

설치SATA / SATAII HDD에 RAID 기능을 지원하지 않는 Windows® 2000 / XP / XP 64비트를 설치하거나, 다음 단계를 따르십시오.

#### NCQ 기능이 없는 SATA / SATAII HDD 장치의 사용

단계 1: BIOS를 설정합니다.

A. BIOS SETUP UTILITY (BIOS 설정 유틸리티) → Advanced screen (고급화면) → IDE Configuration (IDE 구성)을 선택합니다.

B. "SATAII Configuration"을 [Enhanced]로 설정한 다음 옵션 "Configure SATAII as"를 [IDE]로 설정하십시오.

단계 2: 시스템에 Windows® 2000 / XP / XP 64 비트 OS를 설치합니다.

### 2.8.2 RAID 기능이 지원되지 않는 Windows® Vista™ / Vista™ 64 비트

설치SATA / SATAII HDD에 RAID 기능을 지원하지 않는 Windows® Vista™ / Vista™ 64비트를 설치하거나, 다음 단계를 따르십시오.

#### NCQ 기능이 없는 SATA / SATAII HDD 장치의 사용



단계 1: BIOS 를 설정합니다.

A. BIOS SETUP UTILITY (BIOS 설정 유틸리티) → Advanced screen (고급화면) → IDE Configuration (IDE 구성) 을 선택합니다.

B. “SATAII Configuration” 을 [Enhanced]로 설정한 다음 옵션 “Configure SATAII as”를 [IDE]로 설정하십시오.

단계 2: 시스템에 Windows® Vista™ / Vista™ 64 비트 OS 를 설치합니다.

#### NCQ 기능이 있는 SATA / SATAII HDD 장치의 사용

단계 1: BIOS 를 설정합니다.

A. BIOS SETUP UTILITY (BIOS 설정 유틸리티) → Advanced screen (고급화면) → IDE Configuration (IDE 구성) 을 선택합니다.

B. “SATAII Configuration” 을 [Enhanced]로 설정한 다음 옵션 “Configure SATAII as” 를 [AHCI]로 설정하십시오.

단계 2: 시스템에 Windows® Vista™ / Vista™ 64 비트 OS 를 설치합니다.

Windows® Vista™ / Vista™ 64 비트 광디스크를 광드라이브에 삽입하여 시스템을 부트하고 지침에 따라 Windows® Vista™ / Vista™ 64 비트 운영체제를 시스템상에 설치합니다. “Windows를 어디에 설치하시겠습니까?” 페이지가 보이면, ASRock 지원 CD 를 광드라이브에 삽입하고 하단 좌측에 있는 “드라이버 적재” 버튼을 클릭하여 Intel® AHCI 드라이버를 적재합니다. Intel® AHCI 드라이버는 당사 지원 CD에서 다음 경로에 있습니다:

.. \I386 (Windows® Vista™ 사용자용)

.. \AMD64 (Windows® Vista™ 64 비트 사용자용)

그런 다음에, Windows® Vista™ / Vista™ 64 비트 광디스크를 광드라이브에 다시 삽입하여 설치를 계속합니다.

## 2.9 언타이드 오버클러킹 기술

이 마더보드는 언타이드 오버클러킹 기술을 지원하며, 따라서 오버클러킹 동안 고정 PCI/PCIE 때문에 FSB의 여유가 훨씬 넉넉합니다. 언타이드 오버클러킹 기능을 사용으로 설정하기 전에, BIOS 설정의 “오버클럭 모드” 옵션으로 들어가 선택을 [자동]에서 [Manual]로 변경합니다. 따라서 CPU FSB가 오버클러킹 동안 분리되나, FSB가 보다 안정적인 오버클러킹 환경에서 작동하도록 PCI 및 PCIE 버스는 고정 모드로 유지됩니다.



Untied Overclocking Technology 를 적용하기 전에 가능한 오버클로킹 위험에 대해 132 페이지의 경고를 참조하십시오.



### 3. 시스템 바이오스 정보

메인보드의 플래쉬 메모리에는 바이오스 셋업 유틸리티가 저장되어 있습니다. 컴퓨터를 사용하실 때, “자가진단 테스트”(POST)가 실시되는 동안 <F2>키를 눌러 바이오스 셋업으로 들어가세요; 만일 그렇게 하지 않으면 POST는 테스트 루틴을 계속하여 실행할 것입니다. 만일 POST 이후 바이오스 셋업을 하기 원하신다면, <Ctrl>+<Alt>+<Delete>키를 누르거나, 또는 시스템 본체의 리셋 버튼을 눌러 시스템을 재 시작하여 주시기 바랍니다. 바이오스 셋업 프로그램은 사용하기 편하도록 디자인되어 있습니다. 각 항목은 다양한 서브 메뉴 표가 올라오며 미리 정해진 값 중에서 선택할 수 있도록 되어 있습니다. 바이오스 셋업에 대한 보다 상세한 정보를 원하신다면 보조 CD안의 포함된 사용자 매뉴얼(PDF 파일)을 따라 주시기 바랍니다.

### 4. 소프트웨어 지원 CD 정보

이 메인보드는 여러 가지 마이크로소프트 윈도우 운영 체제를 지원합니다:  
2000/XP/XP 64 비트/Vista™/Vista™비트. 메인보드에 필요한 드라이버와 사용자 편의를 위해 제공되는 보조 CD는 메인보드의 기능을 향상시켜 줄 것입니다. 보조 CD를 사용하여 시작하시려면, CD-ROM 드라이브에 CD를 넣어주시기 바랍니다. 만일 고객님의 컴퓨터가 “AUTORUN”이 가능하다면 자동으로 메인 메뉴를 모니터에 디스플레이 시켜 줄 것입니다. 만일 자동으로 메인 메뉴가 나타나지 않는다면, 보조 CD의 디스플레이 메뉴 안에 있는 BIN 폴더ASSETUP.EXE 파일을 더블 클릭하여 주시기 바랍니다.  
(D: \BIN\ASSETUP.EXE, D:는 CD-ROM 드라이브)





## 1、はじめに

ASRock *P43DE* マザーボードをお買い上げいただきありがとうございます。本製品は、弊社の厳しい品質管理の下で製作されたマザーボードです。本製品は、弊社の品質と耐久性の両立という目標に適合した堅牢な設計により優れた性能を実現します。このクイックインストールガイドには、マザーボードの説明および段階的に説明したインストールの手引きが含まれています。マザーボードに関するさらに詳しい情報は「サポート CD」のユーザーマニュアルを参照してください。



マザーボードの仕様および BIOS ソフトウェアは、アップデートされることがありますので、マニュアルの内容は、予告なしに変更されることがあります。本マニュアルに変更があった場合は、弊社のウェブサイト に 通 告 な し に 最 新 版 の マ ニ ュ ア ル が 掲 載 さ れ ま す 。 最 新 の V G A カ ー ド お よ び C P U サポートリストもウェブサイトでご覧になれます。ASRock 社ウェブサイト：  
<http://www.asrock.com>  
このマザーボードに関連する技術サポートが必要な場合、当社の Web サイトにアクセスし、使用しているモデルについての特定情報を見つけてください。  
[www.asrock.com/support/index.asp](http://www.asrock.com/support/index.asp)

### 1.1 パッケージ内容

ASRock *P43DE* マザーボード：  
(ATXフォームファクター: 12.0-in x 8.5-in, 30.5 cm x 21.6 cm)  
ASRock *P43DE* クイックインストールガイド  
ASRock *P43DE* サポート CD  
1 X Ultra ATA 66/100/133 IDE リボンケーブル (導線数: 80)  
2 X シリアル ATA (SATA) データケーブル (オプション)  
1 X シリアル 1 ATA (SATA) HDD 用電源変換ケーブル (オプション)  
1 X I/O パネルシールド

## 1.2 仕様

プラットフォーム	- ATX フォームファクター: 12.0-in x 8.5-in, 30.5 cm x 21.6 cm
CPU	- LGA 775はIntel® Core™ 2 Extreme / Core™ 2 Quad / Core™ 2 Duo / Pentium® Dual Core / Celeron® Dual Core / Celeron®に対応し、Penryn Quad Core Yorkfield、Dual Core Wolfdaleプロセッサをサポートします - FSB 1600/1333/1066/800 MHz - ハイパースレッドテクノロジーをサポート (注意1を参照) - Untied Overclockingをサポート (注意2を参照) - EM64T CPUをサポート
チップセット	- ノースブリッジ: Intel® P43 - サウスブリッジ: Intel® ICH10
メモリー	- デュアルチャンネルDDR2メモリーテクノロジー (注意3を参照) - DDR2 DIMMスロット x 4 - DDR2 1200/1066/800/667 non-ECC, un-buffered メモリーに対応(注意4を参照) - システムメモリーの最大容量: 16GB (注意5を参照)
拡張スロット	- 1 x PCI Express 2.0 x16スロット (緑@ x16モード) - 3 x PCI Express x1スロット - 2 x PCIスロット
オーディオ	- 7.1 CH Windows® Vista™プレミアムレベルHDオーディオ (VIA® VT1708Sオーディオコーデック)
LAN	- PCIE x1 Gigabit LAN 10/100/1000 Mb/s - Realtek RTL8111DL - Wake-On-LANをサポート
リアパネル I/O	I/O Panel - PS/2マウスポート x 1 - PS/2キーボードポート x 1 - 同軸SPDIF出力ポート x 1 - 光学SPDIF出力ポート x 1 - Ready-to-Use USB 2.0ポート x 6 - LED (ACT/LINK LED および SPEED LED) 付き RJ-45 LANポート x 1 - オーディオジャック: 側面のスピーカー、後部スピーカー、中央低音、入力、前部スピーカー、マイク入力 (注意6参照)

コネクタ	<ul style="list-style-type: none"> <li>- 6 x Serial ATAII 3.0Gb/秒コネクタが、NCQ, AHCIおよび「ホットプラグ」機能をサポート(注意7を参照)</li> <li>- ATA133 IDEコネクタ-s(サポート 2 x IDE devices) x 1</li> <li>- フロッピーコネクタ x 1</li> <li>- IRヘッダー x 1</li> <li>- 1 x COMポートヘッダ</li> <li>- HDMI_SPDIFヘッダー x 1</li> <li>- CPU/シャーシファンコネクタ x 1</li> <li>- 24ピン ATX電源コネクタ</li> <li>- 8ピン 12V電源コネクタ</li> <li>- CD挿入ヘッダー</li> <li>- フロントパネルオーディオコネクタ</li> <li>- USB 2.0ヘッダー(USB 2.0用4ポートをサポート) x 2(注意8参照)</li> <li>- USB/WiFiヘッダー x 1(注意9参照)</li> </ul>
BIOS 関連機能	<ul style="list-style-type: none"> <li>- 8Mb AMI BIOS</li> <li>- AMI Legal BIOS</li> <li>- プラグ&amp;プレイをサポート</li> <li>- ACPI 1.1 準拠ウェイクアップイベント</li> <li>- jumperfreeモードサポート</li> <li>- SMBIOS 2.3.1サポート</li> <li>- CPU, DRAM, NB, SB, VTT 電圧のマルチ調整</li> <li>- I. O. T. (Intelligent Overclocking Technology)対応</li> <li>- Smart BIOSをサポート</li> </ul>
サポート CD	<ul style="list-style-type: none"> <li>- ドライバー、ユーティリティ、アンチウイルスソフトウェアハードウェア(体験版)</li> </ul>
特徴	<ul style="list-style-type: none"> <li>- ASRock OC チューナー(注意10参照)</li> <li>- インテリジェント エナジーサーバー(注意11参照)</li> <li>- ハイブリッドブースタ: <ul style="list-style-type: none"> <li>- CPU周波数無段階制御(注意12を参照)</li> <li>- ASRock U-COP(注意13を参照)</li> <li>- 起動障害保護(Boot Failure Guard:B.F.G.)</li> </ul> </li> </ul>
モニター	<ul style="list-style-type: none"> <li>- CPU温度検知</li> <li>- マザーボード温度検知</li> <li>- CPUファンタコメータ</li> <li>- シャーシファンタコメータ</li> <li>- CPUクワイエットファン</li> <li>- 電源モニター: +12V, +5V, +3.3V, Vcore</li> </ul>
OS	<ul style="list-style-type: none"> <li>- Microsoft® Windows® 2000 / XP / XP 64-bit / Vista™ / Vista™ 64-bit compliant(注意14を参照)</li> </ul>
認証	<ul style="list-style-type: none"> <li>- FCC, CE, Microsoft® WHQL認証済み</li> </ul>

\* 製品の詳細については、<http://www.asrock.com> を御覧ください。

**警告**

オーバークロック ( BIOS 設定の調整、アンタイド・オーバークロック・テクノロジーの適用、第三者のオーバークロックツールの使用など) はリスクを伴いますのでご注意ください。オーバークロックするとシステムが不安定になったり、システムのコンポーネントやデバイスが破損することがあります。ご自分の責任で行ってください。弊社では、オーバークロックによる破損の責任は負いかねますのでご了承ください。

**注意**

1. “ハイバースレッドテクノロジー”の設定については、サポート CD の「ユーザーマニュアル」の 41 ページをエックしてください。
2. このマザーボードは、Untied Overclocking テクノロジーをサポートしています。詳細は 167 ページの“Untied Overclocking テクノロジー”をお読みください。
3. このマザーボードは、デュアルチャンネルメモリーテクノロジー (Dual Channel Memory Technology) をサポートしております。デュアルチャンネルメモリーテクノロジーを実行する前に、正しいインストール法を理解する為に 157 ページのメモリーモジュールのインストールガイドをお読みください。
4. 以下のリストでメモリークロックとその対応する CPU FSB クロックについて確認してください。

CPU FSB クロック	メモリークロック
1600	DDR2 800, DDR2 1066, DDR2 1200
1333	DDR2 667, DDR2 800, DDR2 1066
1066	DDR2 667, DDR2 800, DDR2 1066
800	DDR2 667, DDR2 800

5. オペレーティングシステム制限のため、Windows® XP 及び Windows® Vista™ 使用下において、システム使用のリザーブに対する実際の記憶容量は 4GB 未満である可能性があります。64 ビット CPU の Windows® XP 64 ビット 及び Windows® Vista™ 64 ビット に対しては、そのような制限はありません。
6. マイク入力の場合、このマザーボードはステレオとモノラルモードをどちらもサポートします。オーディオ出力の場合、このマザーボードは 2 チャンネル、4 チャンネル、6 チャンネルと 8 チャンネルモードをサポートします。正しい接続については、3 ページの表をチェックしてください。
7. SATAII 対応ハードディスクを SATAII コネクタにインストールする前に、サポート CD の「SATAII 対応ハードディスクセットアップガイド」の 27 ページで説明している SATAII ハードディスクドライブを SATAII モードに調整する手順をお読みください。さらに、SATA ハードディスクと SATAII コネクタをケーブルで直接接続することもできます。
8. USB 2.0 のパワーマネジメント機能は Microsoft® Windows® Vista™ 64-bit / Vista™ / XP 64-bit / XP SP1; SP2 / 2000 SP4 で正しく機能します。

9. USB/WiFi ヘッダは 2 つの USB 2.0 ポートをサポートするために使用できます。また、ASRock WiFi-802.11g または WiFi-802.11n モジュールを組み込んだ WiFi+AP 機能もサポートし、使いやすい無線構内通信網(WLAN)アダプタです。これにより、無線環境を作成し、無線ネットワーク接続を便利に使用することができます。使用可能性については、ASRock WiFi-802.11g または WiFi-802.11n モジュール Web サイトにアクセスしてください。ASRock Web サイト <http://www.asrock.com>
10. 使いやすい ASRock オーバークロック・ツールとして、ハードウェア・モニター機能でシステムを監視することができ、ハードウェア・デバイスをオーバークロックすることにより Windows® 環境での最適なシステム性能を得られます。ASRock OC チューナーのオペレーション手順については、ASRock ウェブサイト：<http://www.asrock.com> を御覧ください。
11. 最新の独自のハードウェアとソフトウェア設計を採用した Intelligent Energy Saver (インテリジェント エネルギーサバー)は、比類のない省電力を提供する革新的なテクノロジーです。言い換えると、コンピュータのパフォーマンスを犠牲にすることなしに、ひときわ優れた省電力を実現し電力効率を向上できるということです。Intelligent Energy Saver (インテリジェント エネルギーサバー)の操作手順については、当社の Web サイトにアクセスしてください。  
ASRock Web サイト：<http://www.asrock.com>
12. このマザーボードは、無段階制御を提供しますが、オーバークロックの実行はお勧めしません。推奨 CPU バス周波数以外の周波数は、システムを不安定にしたり CPU を損傷したりすることがあります。
13. CPU のオーバーヒートが検出されると、システムは自動的にシャットダウンされます。システムのレジャームを行う前に、マザーボード上の CPU 冷却ファンが正しく機能しているか確認してから電源コードを外し、そして再度つないでください。放熱効果を高める為には、PC システムのインストール時に、CPU とヒートシンクの間放熱グリスをスプレーするのが効果的です。
14. AHCI 機能は、Windows® 2000 OS に対応できません。Windows® 2000 下で IDE モードを使用するようにお勧めします。詳細なセットアップについては、サポート CD の「ユーザーマニュアル」の 46 ページを参照してください。

## 2、インストール

### インストールを行う前の注意事項

マザーボード 部品のインストールやマザーボード の設定変更を行う前に、以下の注意事項を守ってください。

1. コンセント から電源コード を外す前には、いかなる部品にも触ってはいけません。この手順を守らないと、マザーボード、周辺機器、部品に重大な障害が発生することがあります。
2. 静電気によるマザーボード 部品の損傷を防ぐ為には、絶対にマザーボード を直接カーペット など置かないようにしてください。部品を取り 扱う前に、アースされたリスト ストラップの使用や、安全にアースされている物体に触れて放電しておくことに留意してください。
3. IC には触れないように部品の角を持ちます。
4. 部品を取り外す場合は、外した部品は必ず静電気防止パッドに置くか部品が梱包されていたバッグに収納してください。マザーボード をシャーシに取り付ける為にネジをネジ穴に入れるときは、ネジを締め過ぎないようにしてください。締めすぎるとマザーボード を傷つけます。

### 2.1 CPU インストール

Intel 775-LAND CPU の取り付けについては、以下のステップに従ってください。

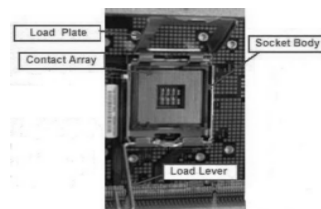

775ピンソケットの概要



775-LAND CPU をソケット に挿入する前に、CPU の表面が汚れていないか、ソケット に曲がったピンがないか確認してください。上の状況が見つかった場合、CPU をソケット に無理に挿入しないでください。CPU がひどく損傷します。

ステップ1. ソケットを開く：

ステップ1-1. レバーをフックまで押し下げて保持タブを取り外します。

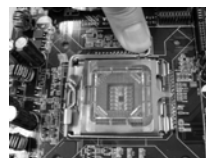

ステップ1-2. ロードレバーを完全に開く位置、つまり約135度まで回転します。  
ステップ1-3. ロードプレートを完全に開く位置、つまり約100度まで回転します。



ステップ2. 775-LAND CPUを挿入する：

ステップ2-1. 黒い線でマークされたエッジに沿ってCPUを支えます。



ステップ2-2. CPUをHIS(統合ヒートシンク)の方に向けます。ピン1と方向キーの2つの刻み目を探します。

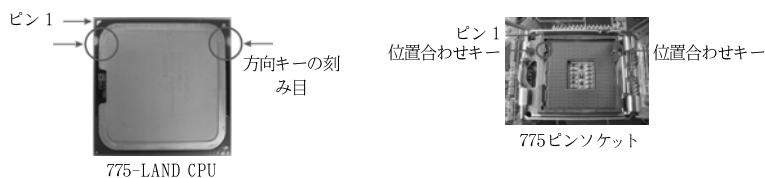

正しく挿入するために、CPUの2つの方向キーの刻み目がソケットの2つの位置合わせキーに一致していることを確認してください。

ステップ2-3. ソケットを完全に垂直移動することによって、CPUをソケットに慎重に配置します。



ステップ2-4. CPUがソケット内部にあり、方向キーに正しく一致していることを確認します。

ステップ3. PnPキャップ(ピックアンドブレースキャップ)を取り外します。左手の人差し指と親指を使用してロードプレートエッジを支え、右手の親指でPnPキャップをはめ込み、PnPキャップの中央を押しながらソケットからキャップをはがすと簡単に取り外せます。





1. キャップのタブを使って操作し、PnP キャップが外れないようにすることをお勧めします。
2. マザーボードを修理するために送り返すときに、このキャップを取り付ける必要があります。

ステップ4. ソケットを閉じる:

- ステップ4-1. ロードプレートをHISの上で回転します。
- ステップ4-2. ロードプレートを軽く押し下げながら、ロードレバーをはめ込みます。
- ステップ4-3. ロードレバーを、ロードレバーの保持タブの下にあるロードプレートタブで固定します。



## 2.2 CPU ファンとヒートシンクの取り付け

正しく取り付けするために、CPUファンとヒートシンクの取扱説明書を参照してください。

以下は、775-LAND CPUに対してヒートシンクの取り付け方を示したものです。

- ステップ1. ソケット面のHISの中心に熱接着素材を塗ります。

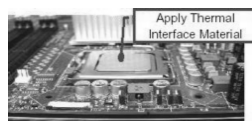

- ステップ2. ヒートシンクをソケットに取り付けます。  
ファンケーブルがマザーボード (CPU\_FAN1、2 ページ、No. 4 を参照) のCPUファンコネクタの一番近い面に置かれていることを確認します。

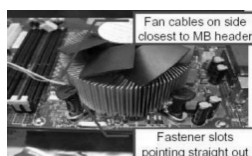

- ステップ3. ファスナーをマザーボードのスルーホールに揃えます。

- ステップ4. ファスナーを時計回りに回転し、ファスナーキャップを親指で下に押し付けて取り付け、ロックします。残りのファスナーについても、上の操作を繰り返します。

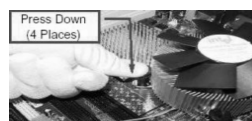

ファスナーを時計回りに回転せずに押すと、ヒートシンクはマザーボードに固定できません。

- ステップ5. ファンヘッダをマザーボードのCPUファンコネクタに説明します。

- ステップ6. ケーブルがファン動作の邪魔をしたり他のコンポーネントに触れないように、余分なケーブルをタイラップでまとめます。





## 2.3 メモリーモジュール(DIMM)取り付け

P43DE マザーボードには、240ピンDDR2 (Double Data Rate 2) DIMM用スロットが4カ所あり、デュアルチャンネルメモリーテクノロジーをサポートしています。デュアルチャンネルコンフィギュレーションに関しては、常に同一(同じメーカー、同じ速度、同じサイズ、同じチップタイプ)のDDR2 DIMMペアを同じ色のスロットに取り付ける必要が有ります。つまり、同一のDDR2 DIMMペアをデュアルチャンネルA (DDRII\_A1 および DDRIL\_B1、黄色いスロット、2ページのNo.6を参照)に挿入するか、同一のDDR2 DIMMペアをデュアルチャンネルB (DDRII\_A2 および DDRIL\_B2、オレンジのスロット、2ページのNo.7参照)に挿入することでデュアルチャンネルメモリーテクノロジーを始動させることができるということです。さらにこのマザーボードは、デュアルチャンネルコンフィギュレーション用に4つのDDR2 DIMMをインストール出来ますが、4カ所のスロット全部に同一のDDR2 DIMMをインストールしてください。下記のデュアルチャンネルメモリーコンフィギュレーション表を参照してください。

デュアルチャンネルメモリーコンフィギュレーション

	DDRII_A1 (黄色)	DDRIL_A2 (オレンジ)	DDRIL_B1 (黄色)	DDRII_B2 (オレンジ)
(1)	実装済み	-	実装済み	-
(2)	-	実装済み	-	実装済み
(3)*	実装済み	実装済み	実装済み	実装済み

\* コンフィギュレーション(3)の場合は、4カ所のスロット全てに同一のDDR2 DIMMをインストールしてください。



1. 最適なコンパチビリティと安定性を確保する為にメモリーモジュールを2枚インストールしたい場合は、モジュールを同色のスロットにインストールすることを推奨します。つまり、モジュールを黄色スロット (DDRII\_A1とDDRIL\_B1)かオレンジのスロット (DDRIL\_A2とDDRII\_B2)にインストールするということです。
2. 1枚あるいは3枚のメモリーモジュールをこのマザーボードのDDR2 DIMMスロットにインストールする場合は、デュアルチャンネルメモリーテクノロジーは始動出来ません。
3. 2枚のメモリーモジュールが同一のデュアルチャンネルにインストールされていない場合(たとえばDDRII\_A1とDDRIL\_A2)は、デュアルチャンネルメモリーテクノロジーは始動出来ません。
4. DDRメモリーモジュールをDDR2スロットに取り付けることはできません。取り付けると、マザーボードとDIMMが損傷する原因となります。



DIMM スロット が用意されています。



DIMM やシステムコンポーネント の着脱の前は電源が OFF になっていることを確認してください。

- ステップ 1. 固定クリップを外側に押し、DIMM スロット のロックを外します。
- ステップ 2. DIMM のノッチがスロット の切れ目の位置に対応するように DIMM とスロット を合わせます。

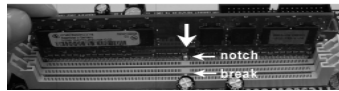

DIMM は 1 つの正しい向きでのみ装着されるようになっています。DIMM を間違った向きでスロット に装着すると、マザーボード や DIMM に重大な損傷がもたらされることがあります。

- ステップ 3. 最後に、DIMM をスロット に挿入し、両端の固定クリップを所定の位置まで戻して、DIMM をしっかり装着してください。



## 2.4 拡張スロット ( PCI スロット、PCI Express スロット )

P43DE マザーボードには、PCIスロット 2基、PCI Expressスロット 4基が備わっています。

PCIスロット： PCIスロットは、32ビット PCIインターフェイスを持つ拡張カードのインストールに使用します。

PCI Expressスロット： PCIE1 / PCIE3 / PCIE4 (PCIE x1スロット、白)はGigabit LANカード、SATA2カードなど、x1レーン幅カードを組み込んだPCI Expressカードに使用されます。

PCIE2 (PCIE x16スロット、緑)は、レーン数16のグラフィックカードを備えたPCI Expressカードに使用します。

### 拡張カードの装着



- ステップ1. 拡張カードを装着する前に、電源がOFFになっていること、または電源コードが接続されていないことを確認してください。装着する前に、拡張カードの説明書を読んで、必要なハードウェア設定を行ってください。
- ステップ2. 使用するスロットのブラケットを取り外してください。ネジは後で使用するので、取っておいてください。
- ステップ3. カードコネクタをスロットの位置に合わせて、カードがスロットに完全に固定されるまでカードを押し込んでください。
- ステップ4. 最後に、ネジでカードをシャーシに固定してください。

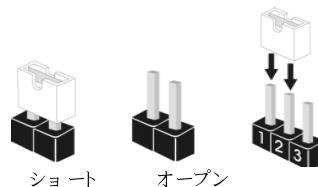

## 2.5 ジャンパ設定

右の図はジャンパがどのように設定されているかを示します。ジャンパキャップがピンに置かれている場合、ジャンパは “ショート” になります。ジャンパキャップがピンに置かれていない場合、ジャンパは “オープン” になります。右の図で、3ピンジャンパで、1-2ピンを “ショート” の場合、これらの2つのピンにジャンパキャップを置きます。



ジャンパ	設定	説明
PS2_USB_PWR1	<div style="display: flex; justify-content: space-around;"> <div style="text-align: center;"> <p>1_2</p>  <p>+5V</p> </div> <div style="text-align: center;"> <p>2_3</p>  <p>+5VSB</p> </div> </div>	2-3ショート +5VSB (standby) PS/2 USB 起動サポート

注意: +5VSB を選択した場合、電源の出力で +5Vsb が最低限 2A 必要になります。

CMOSの消去ジャンパ (CLRCMOS1)	設定	説明
ページ2 アイテム 23 参照	<div style="display: flex; justify-content: space-around;"> <div style="text-align: center;"> <p>1_2</p>  <p>デフォルト 設定</p> </div> <div style="text-align: center;"> <p>2_3</p>  <p>CMOSの消去</p> </div> </div>	

注意: CLRCMOS1 を使うと、CMOS 内のデータを消去できます。CMOS のデータには、システムパスワード、日付、時間、システム設定パラメータといったシステム設定情報が含まれています。システムパラメータをクリアして、デフォルト設定にリセットするには、コンピュータの電源を切って、電源コードのプラグを外してから、ジャンパキャップを使って CLRCMOS1 の pin2 と pin3 を 3 秒間ショートさせてください。なお、CMOS 消去後は、ジャンパキャップをデフォルト設定 (pin1 と pin2 をショート) に戻しておくのを忘れないでください。



## 2.6 オンボードのヘッダとコネクタ類



オンボードのヘッダとコネクタ類はジャンパではありません。それらのヘッダやコネクタにジャンパキャップをかぶせないでください。ヘッダやコネクタにジャンパキャップをかぶせると、マザーボードに深刻な影響を与える場合があります。

FDD コネクタ  
(33ピン FLOPPY1)  
ページ2 アイテム 25 参照

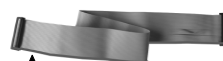

赤い 編模様側とピン 1

注意: ケーブルの赤い編模様の側がコネクタのピン 1 側に接続されていることを確認してください。

プライマリ IDE コネクタ (青)  
(39ピン IDE1)  
ページ 2, アイテム 9 を参照

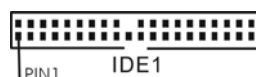

コネクタの青色の端子を  
マザーボードに。



黒色の端子を IDE デバイスに接続してください。

80-コンダクタ ATA 66/100/133 ケーブル

注意: 詳細については、IDE デバイスベンダーの指示を参照してください。

シリアル ATAII コネクタ

SATAII\_1 (Port 0):  
ページ 2, アイテム 11 を参照  
SATAII\_2 (Port 1):  
ページ 2, アイテム 12 を参照  
SATAII\_3 (Port 2):  
ページ 2, アイテム 13 を参照  
SATAII\_4 (Port 3):  
ページ 2, アイテム 14 を参照  
SATAII\_5 (Port 4):  
ページ 2, アイテム 16 を参照  
SATAII\_6 (Port 5):  
ページ 2, アイテム 17 を参照

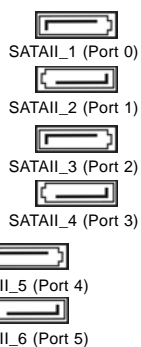

これら 6 本のシリアル ATAII (SATAII) コネクタは内蔵ストレージデバイスに使用する SATA データケーブルに対応しています。現在の SATAII インタフェースの最大データ転送速度は 3.0 Gb/s です。

シリアル ATA (SATA)  
データケーブル (オプション)



SATA データケーブルのどちらかの端をマザーボードの SATA /SATAII ハードディスク、または SATAII コネクタに接続できます。

シリアル ATA (SATA)  
電源ケーブル (オプション)



SATA 電源ケーブルの黒端を各ドライ  
ブの電源コネクタに接続し、白  
端をパワーサプライの電源コネク  
タに接続してください。

USB 2.0 ヘッダ

(9ピン USB8\_9)

ページ2, アイテム 19を参照

(9ピン USB6\_7)

ページ2, アイテム 18を参照

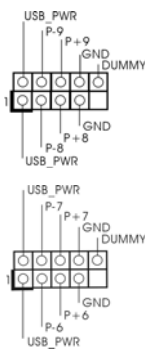

I/O パネルには、デフォルトの6  
つの USB 2.0 ポート以外に、この  
マザーボードに2つの USB 2.0  
ヘッダが搭載されています。それ  
ぞれの USB 2.0 ヘッダは2つの  
USB 2.0 ポートをサポートできま  
す。

USB/WiFi ヘッダ

(11ピン USB/WIFI)

ページ2, アイテム 29を参照

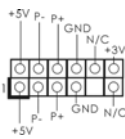

このヘッダは2つの USB 2.0 ポー  
トをサポートするために使用でき  
ます。また、ASRock WiFi-  
802.11gまたはWiFi-802.11nモ  
ジュールを組み込んだWiFi+AP機  
能もサポートし、使いやすい無線  
構内通信網(WLAN)アダプタです。  
これにより、無線環境を作成し、  
無線ネットワーク接続を便利に使  
用することができます。

赤外線モジュールコネクタ  
信(5ピン IR1)

ページ2, アイテム 26を参照

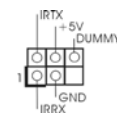

このコネクタは赤外線無線送受  
モジュールに対応します。

内部オーディオコネクタ

(4ピン CD1)

ページ2, アイテム 34を参照 /

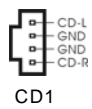

このコネクタを使うと、CD-  
ROM、DVD-ROM、TV チュー  
ナーカード、MPEGカードといっ  
た音楽ソースからステレオオー  
ディオ入力を受信できます。

フロント オーディオパネルコネクタ

(9ピン HD\_AUDI01)

ページ2, アイテム 32を参照

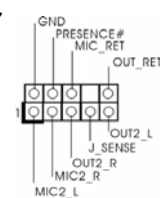

このコネクタは、オーディオ機器  
との便利な接続とコントロールを  
可能にするフロントオーディオパ  
ネルのためのインターフェイスで  
す。



1. ハイディフィニションオーディオはジャックセンシングをサポートしますが、正しく機能するためにシャーシのパネルワイヤがHADをサポートする必要があります。このマニュアルとシャーシのマニュアルの指示に従って、システムを取り付けてください。
2. AC' 97 オーディオパネルを使用する場合、次のように前面パネルのオーディオヘッダに取り付けてください。
  - A. Mic\_IN (MIC)をMIC2\_Lに接続します。
  - B. Audio\_R (RIN)をOUT2\_Rに、Audio\_L (LIN)をOUT2\_Lに接続します。
  - C. Ground (GND)をGround (GND)に接続します。
  - D. MIC\_RETとOUT\_RETはオーディオパネル専用です。AC' 97 オーディオパネルに接続する必要はありません。
  - E. [BIOS 設定] ユーティリティを入力します。[アドバンスド設定]を入力し、[チップセット・コンフィギュレーション]を選択します。[自動]から[フロントパネルコントロール]を[有効にする]に設定します。

システムパネルコネクタ  
(9ピン PANEL1)  
ページ2, アイテム 21を参照

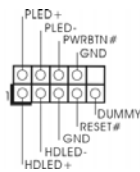

このコネクタは数種類のシステムフロントパネルの機能を提供します。

シャーシスピーカーヘッダ  
(4ピン SPEAKER1)  
ページ2, アイテム 20を参照

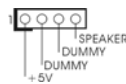

シャーシのスピーカーとこのヘッダを接続してください。

シャーシファンコネクタ  
(3ピン CHA\_FAN1)  
ページ2, アイテム 15を参照

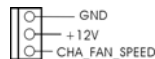

シャーシのファンケーブルをこのコネクタに接続します。黒いコードはアースピンに接続してください。

CPUファンコネクタ  
(4ピン CPU\_FAN1)  
ページ2, アイテム 4を参照



このコネクタにはCPUファンケーブルを接続します。黒いコードはアースピンに接続してください。



このマザーボードでは4ピンCPUファン(クワイエットファン)がサポートされていますが、ファン速度コントロール機能がない場合でも、3ピンCPUファンは正常に作動します。3ピンCPUファンをこのマザーボードのCPUファンコネクタに接続しようとしている場合、ピン1-3に接続してください。

接続されたピン1-3 ←  
3ピンファンのインストール





ATX パワーコネクタ  
(24ピン ATXPWR1)  
ページ2 , アイテム 8を参照

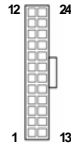

ATX 電源コネクタを接続します。



このマザーボードには 24ピン ATX 電源コネクタが装備されており、従来の 20ピン ATX 電源装置を採用している場合でも作動します。20ピン ATX 電源を使用するには、ピン 1 およびピン 13 と共に電源装置にプラグを差し込みます。



20ピン ATX 電源装置の取り付け

ATX 12Vコネクタ  
(8ピン ATX12V1)  
ページ2 , アイテム 1を参照



このコネクタには CPU に Vcore 電源を供給できるように、ATX 12V プラグを備えたサワーサプライを接続する必要があります。接続に問題があると、電源は正しく供給されません。



このマザーボードで 8-pin ATX 12V 電源コネクタが提供されたが、従来の 4-pin ATX 12V 電源でも動作できます。4-pin ATX 電源を使用する場合、電源を Pin 1 と Pin 5 とともに差し込んでください。



4-Pin ATX 12V 電源の取り付け

シリアルポート ヘッダ  
(9ピン COM1)  
ページ2 , アイテム 24を参照

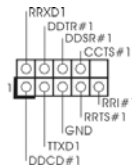

この COM1 ヘッダは、シリアルポート モジュールをサポートします。

HDMI\_SPDIF ヘッダ  
(3-ピン HDMI\_SPDIF1)  
ページ2 , アイテム 27を参照



HDMI\_SPDIF ヘッダは、SPDIF 音声出力を HDMI VGA カードに提供し、システムで HDMI デジタル TV / プロジェクタ / LCD デバイスに接続できるようにします。HDMI VGA カードの HDMI\_SPDIF コネクタを、このヘッダに接続してください。

日本語





HDMI\_SPDIF ケーブル  
(オプション)

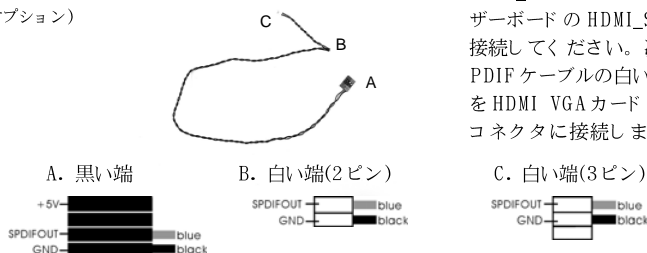

HDMI\_SPDIF ケーブルの黒い端をマザーボードの HDMI\_SPDIF ヘッダに接続してください。次に、HDMI\_SPDIF ケーブルの白い端(BまたはC)を HDMI VGA カードの HDMI\_SPDIF コネクタに接続します。

## 2.7 ドライバインストールガイド

システムにドライバをインストールするには、まずサポート CDを光ドライブに挿入してください。システム互換のドライバが自動検出され、サポート CDドライバページに一覧表示されます。上から下へ順番にこれらの必須ドライバをインストールしてください。これで、インストールしたドライバは正常に作動するはずです。

## 2.8 RAID 機能を搭載しない Windows® 2000 / XP / XP 64-bit / Vista™ / Vista™ 64-bit ビットをインストールする

RAID 機能を搭載しない SATA / SATAII HDD に Windows® 2000 / XP / XP 64-bit / Vista™ / Vista™ 64-bit ビット OS をインストールする場合、次のステップに従ってください。



チップセットのベンダーから Windows® 2000 AHCI ドライバーが提供されていないため、AHCI 機能は Windows® 2000 に対応できません。

### 2.8.1 RAID 機能を搭載しない Windows® 2000 / XP / XP 64-bit ビットをインストールする

RAID 機能を搭載しない SATA / SATAII HDD に Windows® 2000 / XP / XP 64-bit ビット OS をインストールする場合、次のステップに従ってください。

NCQ 機能を搭載しない SATA / SATAII HDD デバイスを使用する

ステップ 1: セットアップ BIOS。

- A. BIOS セットアップユーティリティ、詳細画面、IDE 構成に入ります。
- B. 「SATAII 構成」を [Enhanced] に設定し、「SATAII を名前をつけて構成」オプションで、オプションを [IDE] に設定してください。

ステップ 2: システムに Windows® 2000 / XP / XP 64-bit OS をインストールします。

## 2.8.2 RAID 機能を搭載しない Windows® Vista™ / Vista™ 64-bit ビットをインストールする

RAID 機能を搭載しない SATA / SATAII HDD に Windows® Vista™ / Vista™ 64-bit ビット OS をインストールする場合、次のステップに従ってください。

### NCQ 機能を搭載しない SATA / SATAII HDD デバイスを使用する

ステップ 1: セットアップ BIOS。

- A. BIOS セットアップユーティリティ、詳細画面、IDE 構成に入ります。
- B. 「SATAII 構成」を [Enhanced] に設定し、「SATAII を名前を付けて構成」オプションで、オプションを [IDE] に設定してください。

ステップ 2: システムに Windows® Vista™ / Vista™ 64-bit OS をインストールします。

### NCQ を搭載した SATA / SATAII HDD デバイスを使用する

ステップ 1: セットアップ BIOS。

- A. BIOS セットアップユーティリティ、詳細画面、IDE 構成に入ります。
- B. 「SATAII 構成」を [Enhanced] に設定し、「SATAII を名前を付けて構成」オプションで、オプションを [AHCI] に設定してください。

ステップ 2: システムに Windows® Vista™ / Vista™ 64-bit OS をインストールします。

Windows® Vista™ / Vista™ 64-bit 光ディスクを光ドライブに挿入してシステムを起動し、指示に従って Windows® Vista™ / Vista™ 64-bit OS をシステムにインストールします。『Windows のインストール場所を指定してください』というページが表示されたら、ASROCK INC. サポート CD を光ドライブに挿入し、左下の「ドライブのロード」ボタンをクリックして Intel® AHCI ドライブをロードします。Intel® AHCI ドライブはサポート CD の次のパスにあります:

.. \ I386 (Windows® Vista™ OS の場合)

.. \ AMD64 (Windows® Vista™ 64-bit OS の場合)

ロード後、Windows® Vista™ / Vista™ 64-bit 光ディスクを光ドライブに再び挿入し、インストールを続行します。

## 2.9 Untied Overclocking テクノロジー

このマザーボードはアンタイドオーバークロックテクノロジーをサポートしますが、これは、オーバークロックの間、FSB には固定 PCI / PCIE バスにより十分な余裕ができることを意味します。アンタイドオーバークロック機能を有効にする前に、BIOS セットアップの「オーバークロックモード」オプションに入り、[Auto] から [Manual] への選択をに設定してください。従って、CPU FSB はオーバークロックの間解放されていますが、PCI / PCIE バスは固定モードに入っているため、より安定したオーバークロック環境下で作動できます。



アンタイド・オーバークロック・テクノロジーを適用する前に、152 ページにあるオーバークロックに伴うリスクについての警告をご確認ください。

## 3. BIOS 情報

BIOS セットアップユーティリティはマザーボードのフラッシュメモリに保存されています。コンピュータを起動させた後、POST (パワーオンセルフテスト) 中に〈F2〉を押し、BIOS セットアップユーティリティに入ってください。押さない場合、POST はテストルーチンを続けます。テストを実行した後に BIOS セットアップユーティリティに入りたい場合、POST 終了後〈Ctrl〉+〈Alt〉+〈Delete〉を押すか、ケースのリセットスイッチを押してシステムを再起動してください。BIOS セットアップユーティリティは、ユーザーフレンドリであることを目指しています。これはメニュー方式のプログラムです。スクロールさせることで様々なサブメニューを表示し、かつあらかじめ定義した選択肢から選択することが可能です。BIOS セットアップの詳細な情報については、サポート CD 内のユーザーズマニュアル (PDF ファイル) をごらんください。

## 4. ソフトウェア サポート CD 情報

このマザーボードは Microsoft® Windows® 2000 / XP / XP 64-bit / Vista™ / Vista™ 64-bit といった様々なマイクロソフト ウィンドウズ オペレーティングシステムをサポートします。マザーボードに付属しているサポート CD はマザーボードの特徴を有効にするために必要なドライバやユーティリティを含んでいます。サポート CD を使用するには、CDROM ドライブに CD を挿入してください。AUTORUN 機能が有効な場合、自動的にメインメニューが立ち上がります。AUTORUN 機能が無効な場合、サポート CD 内の BIN フォルダにある ASSETUP.EXE をダブルクリックすることにより、メインメニューが立ち上がります。



## 1. 主板简介

谢谢你采用了华擎 P43DE 主板,本主板由华擎严格制造,质量可靠,稳定性好,能够获得卓越的性能。本安装指南介绍了安装主板的步骤。更加详细的主板信息可参看驱动光盘的用户手册。



由于主板规格和 BIOS 软件将不断升级,本手册之相关内容变更恕不另行通知。请注意华擎网站上公布的升级版本。你也可以在华擎网站找到最新的显卡和 CPU 支持表。

华擎网址: <http://www.asrock.com>

如果您需要与此主板有关的技术支持,请参观我们的网站以了解您使用机种的规格信息。

[www.asrock.com/support/index.asp](http://www.asrock.com/support/index.asp)

### 1.1 包装盒内物品

华擎 P43DE 主板

(ATX 规格: 12.0 英寸 X 8.5 英寸, 30.5 厘米 X 21.6 厘米)

华擎 P43DE 快速安装指南

华擎 P43DE 支持光盘

一条 80-conductor Ultra ATA 66/100/133 IDE 排线

两条 Serial ATA (SATA) 数据线(选配)

一条 Serial ATA (SATA) 硬盘电源线(选配)

一块 I/O 挡板



## 1.2 主板规格

架构	- ATX 规格: 12.0 英寸 X 8.5 英寸, 30.5 厘米 X 21.6 厘米
处理器	- LGA 775 支持 Intel® Core™ 2 Extreme / Core™ 2 Quad / Core™ 2 Duo / Pentium® Dual Core / Celeron® Dual Core / Celeron®, 支持 Penryn Quad Core Yorkfield 和 Dual Core Wolfdale 处理器 - FSB 1600/1333/1066/800 MHz - 支持 Hyper-Threading 超线程技术 (详见警告1) - 支持异步超频技术 (详见警告2) - 支持 EM64T CPU
芯片组	- 北桥: Intel® P43 - 南桥: Intel® ICH10
系统内存	- 支持双通道 DDR2 内存技术 (见警告3) - 配备 4 个 DDR2 DIMM 插槽 - 支持 DDR2 1200/1066/800/667 non-ECC、un-buffered 内存 (见警告4) - 最高支持 16GB 系统容量 (见警告5)
扩展插槽	- 1 x PCI Express 2.0 x16 插槽 (绿色 @ x16 模式) - 3 x PCI Express x1 插槽 - 2 x PCI 插槽
音效	- 7.1 声道 Windows® Vista™ Premium 级别高保真音频 (VIA® VT1708S 音频编解码器)
板载 LAN 功能	- PCIE x1 Gigabit LAN 10/100/1000 Mb/s - Realtek RTL8111DL - 支持网路唤醒 (Wake-On-LAN)
Rear Panel I/O (后面板输入/输出接口)	I/O 界面 - 1 个 PS/2 鼠标接口 - 1 个 PS/2 键盘接口 - 1 个同轴 SPDIF 输出接口 - 1 个光纤 SPDIF 输出接口 - 6 个可直接使用的 USB 2.0 接口 - 1 个 RJ-45 局域网接口与 LED 指示灯 (ACT/LINK LED 和 SPEED LED) - 高保真音频插孔: 侧置喇叭 / 后置喇叭 / 中置喇叭 / 低音喇叭 / 音频输入 / 前置喇叭 / 麦克风 (见警告6)
连接头	- 6 x SATAII 3.0Gb/s 连接头, 支持 NCQ, AHCI 和热插拔功能 (详见警告7) - 1 x ATA133 IDE 插座 (最高支持 2 个 IDE 驱动器) - 1 x 软驱接口 - 1 x 红外线模块接头

	<ul style="list-style-type: none"> <li>- 1 x 串行接口</li> <li>- 1 x HDMI_SPDIF 接头</li> <li>- CPU/ 机箱风扇接头</li> <li>- 24 针 ATX 电源接头</li> <li>- 8 针 12V 电源接头</li> <li>- 内置音频接头</li> <li>- 前置音频面板接头</li> <li>- 2 x USB 2.0 接口 (可支持 4 个额外的 USB 2.0 接口) (详见 <b>警告 8</b>)</li> <li>- 1 x USB/WiFi 接头 (详见 <b>警告 9</b>)</li> </ul>
BIOS	<ul style="list-style-type: none"> <li>- 8Mb AMI BIOS</li> <li>- 采用 AMI BIOS</li> <li>- 支持即插即用 (Plug and Play, PnP)</li> <li>- ACPI 1.1 电源管理</li> <li>- 支持唤醒功能</li> <li>- 支持 jumperfree 免跳线模式</li> <li>- CPU、DRAM(内存)、NB(北桥芯片)、SB(南桥芯片)、VTT 电压多功能调节器</li> <li>- 支持 I.O.T.(智能超频技术)</li> <li>- 支持智能 BIOS</li> </ul>
支持光盘	<ul style="list-style-type: none"> <li>- 驱动程序, 工具软件, 杀毒软件 (测试版本)</li> </ul>
独家功能	<ul style="list-style-type: none"> <li>- 华擎超频调节器 (详见 <b>警告 10</b>)</li> <li>- 智能节能器 (Intelligent Energy Saver)(详见 <b>警告 11</b>)</li> <li>- Hybrid Booster(安心超频技术): <ul style="list-style-type: none"> <li>- 支持 CPU 无级频率调控 (见警告 12)</li> <li>- ASRock U-COP (见警告 13)</li> <li>- Boot Failure Guard (B.F.G., 启动失败恢复技术)</li> </ul> </li> </ul>
硬件监控器	<ul style="list-style-type: none"> <li>- CPU 温度侦测</li> <li>- 主板温度侦测</li> <li>- CPU 风扇转速计</li> <li>- 系统风扇转速计</li> <li>- CPU 静音风扇</li> <li>- 电压范围: +12V, +5V, +3.3V, 核心电压</li> </ul>
操作系统	<ul style="list-style-type: none"> <li>- Microsoft® Windows® 2000/XP/XP 64 位元/Vista™/Vista™ 64 位元适用于此主板 (见警告 14)</li> </ul>
认证	<ul style="list-style-type: none"> <li>- FCC, CE, WHQL</li> </ul>

\* 请参阅华擎网站了解详细的产品信息: <http://www.asrock.com>

**警告**

请了解超频具有不可避免的风险, 这些超频包括调节 BIOS 设置、运用异步超频技术或使用第三方超频工具。超频可能会影响您的系统稳定性, 甚至会导致系统组件和设备的损坏。这种风险和代价须由您自己承担, 我们对超频可能导致的损坏不承担责任。

## 警告!

- 1、关于“Hyper-Threading Technology”(超线程技术)的设置,请参考 CD 光盘中的“User Manual”(用户手册,英文版)第 41 页,或是“BIOS 设置程序”第 8 页(中文版)。
- 2、这款主板支持异步超频技术。请阅读第 185 页的“Untied Overclocking Technology”(自由超频技术)了解详情。
- 3、这款主板支援双通道内存技术。在您实现双通道内存技术之前,为能正确安装,请确认您已经阅读了第 176 页的内存模组安装指南。
- 4、请检查下面的表格了解内存支持的频率以及与之相对应的 CPU 前端总线频率。

CPU 前端总线频率	内存支持的频率
1600	DDR2 800, DDR2 1066, DDR2 1200
1333	DDR2 667, DDR2 800, DDR2 1066
1066	DDR2 667, DDR2 800, DDR2 1066
800	DDR2 667, DDR2 800

- 5、由于操作系统的限制,在 Windows® XP 和 Windows® Vista™ 下,供系统使用的实际内存容量可能小于 4GB。对于 Windows® XP 64 位元和 Windows® Vista™ 64 位元搭配 64 位元 CPU 来说,不会存在这样的限制。
- 6、在麦克风输入方面,这款主板支持立体声和单声道这两种模式。在音频输出方面,这款主板支持 2 声道、4 声道、6 声道以及 8 声道模式。请查阅第 3 页的表格了解正确的连接方式。
- 7、在将 SATA II 硬盘连接到 SATA II 接口之前,请阅读 CD 光盘中的“User Manual”(用户手册,英文版)第 27 页的“SATA II Hard Disk Setup Guide”(SATA II 硬盘安装指南)调整您的 SATA II 硬盘驱动器为 SATA II 模式。您也可以直接将 SATA 硬盘连接到 SATA II 接口。
- 8、USB 2.0 电源管理在 Windows® Vista™ 64 位元/Vista™/XP 64 位元/XP SP1 或 SP2/2000 SP4 系统下可正常工作。
- 9、USB/WiFi 接头可以用来支持两个 USB 2.0 接口。它也可以搭配华擎 WiFi-820.11g 或 820.11n 模块支持 WiFi+AP 功能,这个模块是易于使用的无线局域网(WLAN)适配器,方便您组建无线网络环境,享受无线网络的便利。请访问我们的网站了解华擎 WiFi-820.11g 或 820.11n 模块的相关更新。  
华擎网站 <http://www.asrock.com>
- 10、这是一款具有友好使用界面的华擎超频工具,让您通过硬件监控功能监控您的系统,帮助您在 Windows® 环境下对硬件运行超频以获得最佳的系统性能。请访问我们的网站了解华擎超频调节器的使用方法。  
华擎网站: <http://www.asrock.com>
- 11、智能节能器(Intelligent Energy Saver)采用先进的软硬件专利设计,这项革新技术带来极佳的节能效果。换句话说,它可以在不牺牲性能的前提下,让系统更省电,并提高能源效率。请访问我们的网站了解智能节能器(Intelligent Energy Saver)的使用方法。  
华擎网站: <http://www.asrock.com>
- 12、尽管本主板提供无级频率调控,但不推荐用户超频使用。不同于标准 CPU 总线频率的非标准频率可能会使系统不稳定,甚至会损害 CPU 和主板。



- 
- 13、当检测到 CPU 过热问题时，系统会自动关机。在您重新启动系统之前，请检查主板上的 CPU 风扇是否正常运转并拔出电源线，然后再将它插回。为了提高散热性，在安装 PC 系统时请在 CPU 和散热器之间涂一层导热胶。
  - 14、在 Windows® 2000 操作系统下，不支持 AHCI 功能。在 Windows® 2000 操作系统下，建议使用 IDE 模式，请参考 CD 光盘中的“User Manual”(用户手册，英文版)第 46 页，或是“BIOS 设置程序”第 13 页(中文版)。





## 2. 主板安装

### 安全防范

安装主板时，注意以下安全防范：

- 1、设备要有良好的接地线，避免静电损害，进行安装前，请先断开电源，否则会损坏主板。
- 2、为了避免主板上的组件受到静电损害，绝不要把主板径直放到地毯等类似的地方，也要记住在接触主板前使用一个静电手腕带或接触金属。
- 3、通过边缘拿住整块主板安装，切勿接触芯片。
- 4、在证明放掉静电后，方可进行安装。
- 5、当把螺丝钉放入螺丝孔用来将主板固定到机箱上时，请不要过度拧紧螺丝！这样做很可能会损坏主板。

### 2.1 CPU 安装

要安装 Intel 775 针 CPU，  
请按下面的步骤操作。

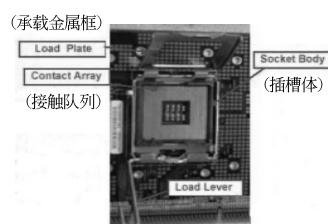

775 针插槽图



在您将 775 针 CPU 嵌入插槽之前，请检查 CPU 表面是否不洁或者插槽上是否有歪斜的针脚。如果发现以上情形，切勿强行将 CPU 嵌入插槽。否则，CPU 将会严重受损。

步骤 1. 掀开插槽：

步骤 1-1. 通过按压和向外使力使杠杆脱离挂钩解开扣具。

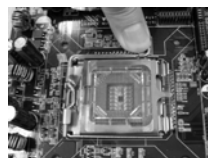

简体中文

步骤 1-2. 拉起承载杠杆至完全打开到大约 135 度角的位置。

步骤 1-3. 拉起承载金属框至完全打开到大约 100 度角的位置。



步骤 2. 插入 775 针 CPU:

步骤 2-1. 拿著 CPU 有黑线的边缘。



步骤 2-2. 将有 IHS (Integrated Heat Sink, 集成散热片) 的一面朝上。找到第 1 针和两个方向标志的凹口。

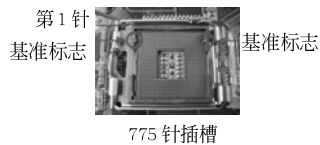

为了正确嵌入, 请确保 CPU 的两个方向标志凹口与插槽的基准标志对齐。

步骤 2-3. 使用完全垂直的动作将 CPU 小心地放置到插槽上。

步骤 2-4. 检查 CPU 是否已经方向正确地放入插槽内。

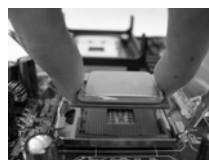

步骤 3. 去除即插即用防护罩

(拾起和放置防护罩):

用您的左手食指和拇指扶著承载金属框边缘, 用右手拇指揭开即插即用防护罩使它脱离插槽, 同时按压防护罩的中央部分助力移除。



1. 推荐对防护罩突出部分进行操作, 避免蛮力摘除即插即用防护罩。
2. 要享受返修主板的售后服务, 必须放置这个跳线帽。

步骤 4. 关闭插槽:

步骤 4-1. 推下承载金属框到 IHS 上。

步骤 4-2. 轻轻按压承载金属框的同时, 扣上承载杠杆扣具部分。

步骤 4-3. 将承载杠杆扣具部分压著承载金属框的突出部分, 锁紧承载杠杆。



## 2.2 CPU 风扇和散热片的安装

为了正确安装, 请仔细阅读 CPU 风扇和散热片的使用指南。

下面是实例, 配插图说明 775 针 CPU 散热片的安装。

步骤 1. 在插槽表面上, 将导热材料抹到 IHS 中心上。



步骤 2. 放置散热片到插槽上。确保风扇导线靠近主板 CPU 风扇接口一侧。(CPU\_FAN1, 参看第 2 页第 4 项)。

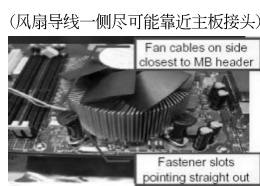

步骤 3. 使扣具与主板的穿孔成组对齐。

(扣具插槽要对正)

步骤 4. 顺时针方向旋转扣具, 然后用拇指按压扣具帽安装并锁住。其余的扣具也依次重复操作。

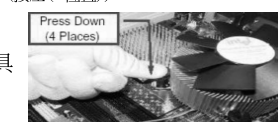

如果您按压扣具但没有顺时针方向旋转, 那么散热片不能可靠地固定到主板上。

步骤 5. 将风扇导线接头接到主板上的 CPU 风扇接口。

步骤 6. 以打结方式安全处理过长的导线, 确保不影响风扇的运转或者接触其他部件。

### 2.3 内存安装

此主板提供四组 240-针 DDR2 (Double Data Rate 2, 双倍数据传输速率) DIMM 内存插槽, 并且支援双通道内存技术。为了配置双通道, 您必须在相同颜色的插槽安装一对同样的 (相同的牌子、速度、容量以及芯片类型) DDR2 DIMM 内存条。换句话说, 您要在双通道 A 安装同样的 DDR2 DIMM 内存条 (DDRII\_A1 和 DDRII\_B1; 黄色插槽; 参见 p.2 No.6) 或者在双通道 B 安装同样的 DDR2 DIMM 内存条 (DDRII\_A2 和 DDRII\_B2; 橘色插槽; 参见 p.2 No.7)。这样双通道内存技术就会被激活了。这款主板也允许您为了配置双通道功能安装四条 DDR2 DIMM 内存条。这种情况下, 您需要在所有的四组插槽上安装同样的 DDR2 DIMM 内存条。请查阅下面的双通道内存配置表。

双通道内存配置

	DDRII_A1 (黄色插槽)	DDRII_A2 (橘色插槽)	DDRII_B1 (黄色插槽)	DDRII_B2 (橘色插槽)
(1)	板上组装	-	板上组装	-
(2)	-	板上组装	-	板上组装
(3)*	板上组装	板上组装	板上组装	板上组装

\* 为了这个配置(3), 请在这4个插槽上安装同样的DDR2内存。



1. 如果您打算安装两根内存条, 为了最佳的兼容性和可靠性, 我们推荐将它们安装到相同颜色的插槽上。换言之, 将它们安装到 DDRII\_A1 和 DDRII\_B1 或 DDRII\_A2 和 DDRII\_B2。
2. 如果仅仅在这款主板的 DDR2 DIMM 内存插槽上安装单条内存模组或者三条内存模组, 这将无法激活双通道内存技术。
3. 如果一对内存模组并未安装在相同的“双通道”上, 例如将一对内存模组安装在了 DDRII\_A1 和 DDRII\_A2, 这将不能激活双通道内存技术。
4. 不允许将 DDR 内存条插入 DDR2 插槽, 否则主板和 DIMM 有可能损坏。

### 安装步骤：



请确保在添加或移走 DIMM 内存或系统部件之前切断电源适配器。

- 1、 DIMM 插槽两端的起拔器向外扳开。
- 2、 将每个 DIMM 插槽的凹口与 DIMM 内存上凸出部分对应，使凹口与凸出部分吻合，内存即能正确安装。

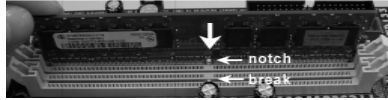

DIMM 内存只能以正确的方向安装。如果你以错误的方向强行将 DIMM 内存插入插槽，那将会导致主板和 DIMM 内存的永久性损坏。

- 3、 将 DIMM 内存平稳地插入插槽直至两端卡子迅速而充分地归位以及 DIMM 内存完全就位。

## 2.4 扩展插槽(PCI 和 PCI Express 插槽)

在此主板上共有 2 条 PCI 插槽和 4 条 PCI Express 插槽。

**PCI 插槽：**此插槽可用于安装 32 位的扩展 PCI 卡。

**PCIe 插槽：**PCIe1 / PCIe3 / PCIe4 (PCIe x1 插槽；白色)用于安装 PCIe x1 显卡，例如千兆网卡，SATA2 卡等。

PCIe2 (PCIe x16 插槽；绿色)用于安装 PCIe x16 显卡。

### 安装步骤：

- 步骤 1、 在安装扩展卡之前，请确认已经关闭电源或拔掉电源线。在你安装之前，请阅读扩展卡的说明并完成必需的硬件设置。
- 步骤 2、 移动机箱挡板，以便使用扩展槽。
- 步骤 3、 选择一个扩展槽安装扩展卡，装进机箱并用螺丝固定。
- 步骤 4、 确定接触正确，没有单边翘起的现象。

## 2.5 跳线设置

插图所示的就是设置跳线的方法。当跳线帽放置在针脚上时，这个跳线就是“短接”。如果针脚上没有放置跳线帽，这个跳线就是“开路”。插图显示了一个 3 针脚的跳线，当跳线帽放置在针脚 1 和针脚 2 之间时就是“短接”。

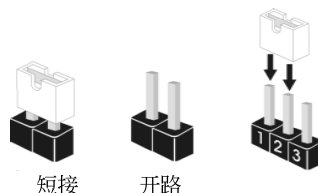

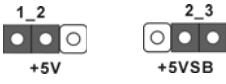
接脚	设定	说明
PS2_USB_PWR1 (见第 2 页第 5 项)		短接 pin2 和 pin3，就可以设置 +5VSB(待机)，使 PS/2 或 USB 能唤醒系统。

注意：选择 +5VSB，电源必须能提供 +2 AMP 或更高的待机电流。

清除 CMOS	1_2	2_3
(CLR_CMOS1, 3 针脚跳线) (见第 2 页第 23 项)		

注意：CLR\_CMOS1 允许您清除 CMOS 里的资料。在 CMOS 里的资料包括系统设置资讯，例如系统密码，日期，时间及系统设置参数。为了清除并重置系统参数到默认设置，请关闭电脑并拔掉电源线，然后用跳线帽短接 CLR\_CMOS1 上的 pin2 和 pin3 五秒钟。如果您需要再完成 BIOS 刷新时清除 CMOS，您必须首先启动系统，然后在您进行 CMOS 清除操作之前关闭系统。

## 2.6 板载接头和接口



板载接头和接口不是跳线。切勿将跳线帽放置在这些接头和接口上。将跳线帽放置在接头和接口上将会导致主板的永久性损坏！

软驱接头  
(33 针 FLOPPY1)  
(见第 2 页第 25 项)

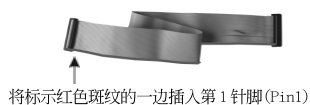

注意：请确保数据线标红色斑纹的一边插入连接器第 1 针脚(Pin1)的位置。

主 IDE 接头(蓝色)  
(39 针 IDE1, 见第 2 页第 9 项)



蓝色端接到主板上 黑色端接到硬盘驱动器上

80 针的 ATA 66/100/133 排线

注意：请查阅您的 IDE 驱动器供应商提供的说明书了解详细资料。

### Serial ATAII 接口

- (SATAII\_1 (Port 0):  
见第 2 页第 11 项)
- (SATAII\_2 (Port 1):  
见第 2 页第 12 项)
- (SATAII\_3 (Port 2):  
见第 2 页第 13 项)
- (SATAII\_4 (Port 3):  
见第 2 页第 14 项)
- (SATAII\_5 (Port 4):  
见第 2 页第 16 项)
- (SATAII\_6 (Port 5):  
见第 2 页第 17 项)

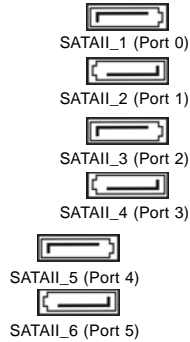

这里有六组 Serial ATAII (SATAII) 接口支持 Serial (SATA) 数据线作为内部储存设置。目前 SATAII 界面理论上可提供高达 3.0Gb/s 的数据传输速率。

### Serial ATA (SATA) 数据线 (选配)



SATA 数据线的任意一端均可连接 SATA/SATAII 硬盘或者主板上的 SATAII 接口。

### Serial ATA (SATA) 电源线 (选配)



请将 SATA 电源线黑色的一端连接到 SATA 驱动器的电源接口。然后将 SATA 电源线白色的一端连接到电源适配器的电源接口。

### USB 2.0 扩展接头 (9 针 USB8\_9) (见第 2 页第 19 项)

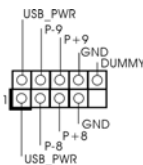

### (9 针 USB6\_7) (见第 2 页第 18 项)

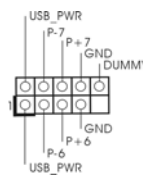

除了位于 I/O 面板的六个默认 USB 2.0 接口之外, 这款主板有两组 USB 2.0 接针。这组 USB 2.0 接针可以支持两个 USB 2.0 接口。

### USB/WiFi 接头 (11 针 USB/WIFI) (见第 2 页第 29 项)

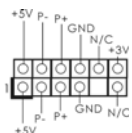

此接针可以用于支持 2 个 USB 2.0 接口, 还可以搭配华擎 WiFi 802.11g 或 WiFi 802.11n 模块 (易于使用的无线局域网适配器, WLAN) 用于支持 WiFi+AP 功能, 让您轻松创建无线网络环境并享受无线网络的便利。



### 红外线模块接头

(5 针 IR1)

(见第 2 页第 26 项)

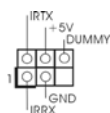

这个接头支持一个选配的无线发送和接受红外线的模块。

### 内置的音频接头

(4 针 CD1)

(见第 2 页第 34 项)

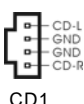

可以通过 CD-ROM, DVD-ROM, TV 调谐器或 MPEG 卡接收音频输入。

### 前置音频面板接头

(9 针 HD\_AUDI01)

(见第 2 页第 32 项)

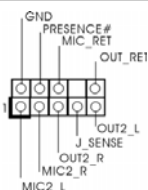

可以方便连接音频设备。



1. 高保真音频(High Definition Audio, HDA)支持智能音频接口检测功能(Jack Sensing),但是机箱面板的连线必须支持 HDA 才能正常使用。请按我们提供的手册和机箱手册上的使用说明安装您的系统。

2. 如果您使用 AC' 97 音频面板,请按照下面的步骤将它安装到前面板音频接针:

- 将 Mic\_IN (MIC) 连接到 MIC2\_L。
- 将 Audio\_R (RIN) 连接到 OUT2\_R, 将 Audio\_L (LIN) 连接到 OUT2\_L。
- 将 Ground (GND) 连接到 Ground (GND)。
- MIC\_RET 和 OUT\_RET 仅用于 HD 音频面板。您不必将它们连接到 AC' 97 音频面板。
- 进入 BIOS 设置程序。进入 Advanced Settings(高级设置)并选择 Chipset Configuration(芯片组配置)。将 Front Panel Control(前面板控制)选项由 Auto(自动)设置为 Enabled(启用)。

### 系统面板接头

(9 针 PANEL1)

(见第 2 页第 21 项)

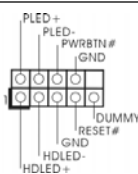

这个接头提供数个系统前面板功能。

### 机箱喇叭接头

(4 针 SPEAKER1)

(见第 2 页第 20 项)

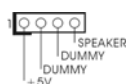

请将机箱喇叭连接到这个接头。

机箱风扇接头  
(3针 CHA\_FAN1)  
(见第2页第15项)

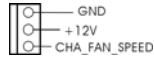

请将机箱风扇连接线接到这个接头，并让黑线与接地的针脚相接。

CPU 风扇接头  
(4针 CPU\_FAN1)  
(见第2页第4项)



请将CPU 风扇连接线接到这个接头，并让黑线与接地的针脚相接。



虽然此主板支持4-Pin CPU 风扇(Quiet Fan, 静音风扇),但是没有调速功能的3-Pin CPU 风扇仍然可以在此主板上正常运行。如果您打算将3-Pin CPU 风扇连接到此主板的CPU 风扇接口,请将它连接到Pin 1-3。

Pin 1-3 连接 ←  
3-Pin 风扇的安装



ATX 电源接头  
(24针 ATXPWR1)  
(见第2页第8项)

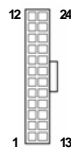

请将ATX 电源供应器连接到这个接头。



虽然此主板提供24-pin ATX 电源接口,但是您仍然可以使用传统的20-pin ATX 电源。为了使用20-pin ATX 电源,请顺着Pin 1和Pin 3插上电源接头。

20-Pin ATX 电源安装说明



ATX 12V 接头  
(8针 ATX12V1)  
(见第2页第1项)



请将一个ATX 12V 电源供应器接到这个接头。



虽然此主板提供8-pin ATX 12V 电源接口,但是您仍然可以使用传统的4-pin ATX 12V 电源。为了使用4-pin ATX 12V 电源,请顺着Pin 1和Pin 5插上电源接头。

4-Pin ATX 12V 电源安装说明



串行接口连接器  
(9针 COM1)  
(见第2页第24项)

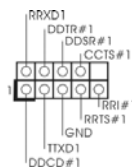

这个COM1 端口支持一个串行接口的外设。

HDMI\_SPDIF 接头  
(3 针 HDMI\_SPDIF1)  
(见第 2 页第 27 项)



HDMI\_SPDIF 接头，提供 SPDIF 音频输出至 HDMI 显卡，支持将电脑连接至带 HDMI 的数字电视 / 投影仪 / 液晶显示器等设备。请将 HDMI 显卡的 HDMI\_SPDIF 接口连接到这个接头。

HDMI\_SPDIF 传输线  
(选配)

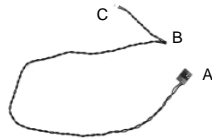

请将 HDMI\_SPDIF 传输线的黑色接头(A)连接至主板的 HDMI\_SPDIF 接针。然后将 HDMI\_SPDIF 传输线的白色接头(B 或 C)连接至 HDMI 显卡的 HDMI\_SPDIF 接口。

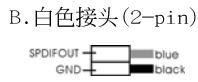
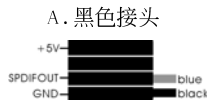

## 2.7 驱动程序安装指南

要将驱动程序安装到您的系统,首先请您将支持光盘放入光驱里。然后,系统即可自动识别兼容的驱动程序,并在支持光盘的驱动程序页面里依次列出它们。请依此从上到下安装那些必须的驱动程序。如此您安装的驱动程序就可以正常工作了。

## 2.8 在不带RAID功能的系统上安装Windows® 2000 / XP / XP 64位元 / Vista™ / Vista™ 64位元

如果您打算在不带RAID功能的SATA/SATAII硬盘上安装Windows® 2000, Windows® XP, Windows® XP 64位元, Windows® Vista™或Windows® Vista™ 64位元操作系统,请根据您安装的操作系统的步骤如下操作。



因为芯片组厂商不提供Windows® 2000下的AHCI驱动程序,所以Windows® 2000不支持AHCI功能。

### 2.8.1 在不带RAID功能的系统上安装Windows® 2000 / XP / XP 64位元

如果您打算在不带RAID功能的SATA/SATAII硬盘上安装Windows® 2000, Windows® XP, Windows® XP 64位元操作系统,请按如下步骤操作。

Using SATA / SATAII HDDs without NCQ function (使用不带NCQ功能的SATA / SATAII硬盘)

步骤1: 设置BIOS。

- A. 进入BIOS SETUP UTILITY (BIOS 设置程序)→Advanced Screen (高级界面)→IDE Configuration (IDE 配置)。
- B. 将“SATAII Configuration”(SATAII 配置)设置为[Enhanced] (增强),然后在“Configure SATAII as”选项中将它设置为[IDE]。

步骤2: 在系统上安装Windows® 2000 / XP /XP 64位元操作系统。

### 2.8.2 在不带RAID功能的系统上安装Windows® Vista™ / Vista™ 64位元

如果您打算在不带RAID功能的SATA/SATAII硬盘上安装Windows® Vista™, Windows® Vista™ 64位元,请按下面的步骤操作。

Using SATA / SATAII HDDs without NCQ function (使用不带NCQ功能的SATA / SATAII硬盘)

步骤1: 设置BIOS。

- A. 进入BIOS SETUP UTILITY (BIOS 设置程序)→Advanced Screen (高级界面)→IDE Configuration (IDE 配置)。
- B. 将”SATAII Configuration”(SATAII 配置)设置为[Enhanced] (增强), 然后在”Configure SATAII as” 选项中将它设置为[IDE]。

步骤2: 在系统上安装Windows® Vista™ / Vista™ 64 位元操作系统。

#### Using SATA / SATAII HDDs with NCQ function (使用带NCQ功能的SATA / SATAII 硬盘)

步骤1: 设置BIOS。

- A. 进入BIOS SETUP UTILITY (BIOS 设置程序)→Advanced Screen (高级界面)→IDE Configuration (IDE 配置)。
- B. 将”SATAII Configuration”(SATAII 配置)设置为[Enhanced] (增强), 然后在”Configure SATAII as” 选项中将它设置为[AHCI]。

步骤2: 在系统上安装Windows® Vista™ / Vista™ 64 位元操作系统。

将Windows® Vista™ / Windows® Vista™ 64 位元光盘放入光驱内启动系统, 然后按提示安装Windows® Vista™ / Windows® Vista™ 64 位元操作系统。当您看到”Where do you want to install Windows?” (您想安装Windows吗?)画面, 请将ASRock 支持光盘放入光驱, 并点击左下角的”Load Driver” 按钮载入Intel® AHCI 驱动程序。Intel® AHCI 驱动程序位于支持光盘的如下路径:

.. \ I386 (针对Windows® Vista™ 用户)

.. \ AMD64 (针对Windows® Vista™ 64 位元用户)

之后, 请将Windows® Vista™ / Windows® Vista™ 64 位元光盘再次放入光驱内继续安装。

## 2.9 Untied Overclocking Technology 异步超频技术

这款主板支持Untied Overclocking Technology 异步超频技术。这意味着在超频时, 由於固定了PCI / PCIE 总线, 前端总线的超频拥有更多富余的空间, 在您启用Untied Overclocking Technology 异步超频技术之前, 请进入BIOS 里的”Overclock Mode”(超频模式) 选项, 并将它从[Auto] (自动) 设置为[Manual] (手动)。经此更改之後, 超频时CPU 的前端总线将不再受约束, 同时PCI / PCIE 总线处于固定模式, 因此前端总线可以在更稳定的超频环境下运行。



在您使用异步超频技术之前, 请查阅第 170 页了解可能的超频风险。

### 3. BIOS 信息

主板上的 Flash Memory 存储了 BIOS 设置程序。请再启动电脑进行开机自检 (POST) 时按下 <F2> 键进入 BIOS 设置程序；此外，你也可以让开机自检 (POST) 进行常规检验。如果你需要在开机自检 (POST) 之后进入 BIOS 设置程序，请按下 <Ctrl>+<Alt>+<Delete> 键重新启动电脑，或者按下系统面板上的重启按钮。有关 BIOS 设置的详细信息，请查阅随机支持光盘里的用户手册 (PDF 文件)。

### 4. 支持光盘信息

本主板支持各种微软视窗操作系统：Microsoft® Windows® 2000/XP/XP 64 位元/Vista™/Vista™ 64 位元。主板随机支持光盘包含各种有助于提高主板效能的必要驱动和实用程序。请将随机支持光盘放入光驱里，如果电脑的“自动运行”功能已启用，屏幕将会自动显示主菜单。如果主菜单不能自动显示，请查找支持光盘内 BIN 文件夹下的“ASSETUP.EXE”，并双击它，即可调出主菜单。

## 电子信息产品污染控制标示

依据中国发布的「电子信息产品污染控制管理办法」及 SJ/T 11364-2006「电子信息产品污染控制标示要求」，电子信息产品应进行标示，藉以向消费者揭露产品中含有的有毒有害物质或元素不致发生外泄或突变从而对环境造成污染或对人身、财产造成严重损害的期限。依上述规定，您可于本产品之印刷电路板上看见图一之标示。图一中之数字为产品之环保使用期限。由此可知此主板之环保使用期限为 10 年。

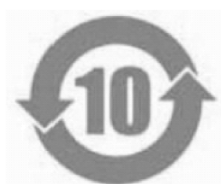

图一

## 有毒有害物质或元素的名称及含量说明

若您欲了解此产品的有毒有害物质或元素的名称及含量说明，请参照以下表格及说明。

部件名称	有害物质或元素					
	铅 (Pb)	镉 (Cd)	汞 (Hg)	六价铬 (Cr (VI))	多溴联苯 (PBB)	多溴二苯醚 (PBDE)
印刷电路板及其电子组件	X	O	O	O	O	O
外部信号连接头及线材	X	O	O	O	O	O

O: 表示该有毒有害物质在该部件所有均质材料中的含量均在 SJ/T 11363-2006 标准规定的限量要求以下。

X: 表示该有毒有害物质至少在该部件的某一均质材料中的含量超出 SJ/T 11363-2006 标准规定的限量要求，然该部件仍符合欧盟指令 2002/95/EC 的规范。

备注：此产品所标示之环保使用年限，系指在一般正常使用状况下。