

NOTICE D'UTILISATION  
**CONGÉLATEUR**



CBN25SI  
CBN35SI

## CONTENU

<b>CARACTERISTIQUES TECHNIQUES</b> .....	<b>2 page</b>
<b>INSTRUCTIONS DE SECURITE</b> .....	<b>3 page</b>
<b>LA DESCRIPTION DU PRODUIT</b> .....	<b>3 page</b>
Panel de contrôle	
Témoins	
<b>INSTALLATION</b> .....	<b>4 page</b>
Première utilisation	
<b>BOUTON ON/OFF</b> .....	<b>4 page</b>
La mise en marche du congélateur	
Arrêter le congélateur	
<b>UTILISATION JOURNALIERE</b> .....	<b>5-6 page</b>
Régulation de température	
La fonction de congélation super (Super Freeze)	
Fonction de refroidissement des boissons (Drinks Chill)	
La fonction de mode économique (Eco Mode)	
Blocage contre enfants (Child Lock)	
Alarme	
Paniers de stockage	
Ouverture et fermeture du couvercle	
<b>MAINTENANCE ET NETTOYAGE</b> .....	<b>7 page</b>
Dégivrage du congélateur	
Nettoyage	
Hors d'utilisation	
Changement d'ampoule	
<b>IDÉES ET ASTUCES UTILES</b> .....	<b>8 page</b>
Congélation d'aliments	
Stockage des produits alimentaires	
En cas de rupture d'électricité	
<b>QU'EST-CE QU'IL FAUT FAIRE SI</b> .....	<b>9 page</b>
Service et réparation	

## CARACTERISTIQUES TECHNIQUES

Modèle		BMI230 CBN25SI	BMI310 CBN35SI
Volume(brut)	litre	221	299
Volume (net)	litre	216	292
Hauteur	cm	87,6	87,6
Largeur	cm	106,1	133,6
Profondeur	cm	66,5	66,5
Poids	kg	50	63
Consommation d'énergie /24 heures	kWh/24 heures	0,599	0,696
Capacité de congélation	kg/24 heures	24	28
Temps de réchauffement	heure	48	52
Puissance nominale	Watt	80	120
Tension	Volt	230	230
Classe		SN/N/ST	SN/N/ST

 L'appareil est conforme aux directives CE suivantes:

Directive 2006/95/CE sur la basse tension

Directive 2004/108/CE - Directive de Compatibilité Électromagnétique)

## INFORMATIONS DE SÉCURITÉ

 Avant de mettre en service et de commencer à utiliser l'appareil, lire attentivement cette notice d'utilisation qui vous informe sur les précautions de sécurité, donne des conseils et des idées. Si vous utilisez le congélateur conformément aux consignes prescrites, il fonctionnera correctement.

Ces informations servent de sécurité. Avant l'installation et l'utilisation de l'appareil, lire attentivement ce qui suit.

- N'utiliser le congélateur que pour stocker des produits alimentaires congelés, congeler des produits alimentaires frais, et produire des glaçons.
- Ne pas permettre aux enfants de jouer à l'intérieur du congélateur ou de s'y cacher, parce que le couvercle peut se fermer et ils peuvent s'y asphyxier.
- Ne pas stocker des bouteilles pleines de liquide dans le congélateur, parce qu'elles peuvent éclater.
- Faire attention à ce que le congélateur ne soit pas placé sur le câble secteur.
- Avant réparation ou nettoyage, sortir le câble secteur du secteur ou bien mettre l'appareil hors circuit.

- Ne pas utiliser d'autres appareils électriques à l'intérieur de l'appareil (p.ex. : appareil glacier). - L'appareil recèle du gaz naturel, antipollution, notamment de l'isobutan (R600a). On doit agir avec précaution, parce que l'isobutan est inflammable. C'est pourquoi il faut que la tuyauterie du congélateur soit toujours intacte. Vous devez impérativement garder la présente notice d'utilisation à côté de l'appareil, en cas de besoin.
- Si le câble d'alimentation est endommagé, il doit être remplacé par le fabricant, son service après-vente ou une personne de qualification similaire, afin d'éviter un danger.
- Cet appareil n'est pas prévu pour être utilisé par des personnes (y compris les enfants) dont les capacités physiques, sensorielles ou mentales sont réduites, ou des personnes dénuées d'expérience ou de connaissance, sauf si elles ont pu bénéficier, par l'intermédiaire d'une personne responsable leur sécurité, d'une surveillance ou d'instructions préalables concernant l'utilisation de l'appareil. 

## LA DESCRIPTION DU PRODUIT

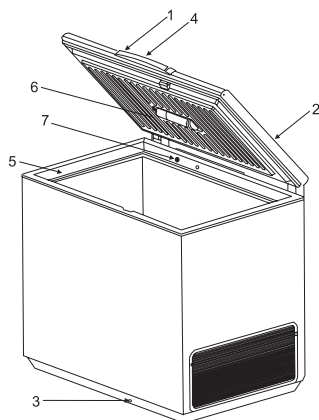

1. La poignée du couvercle
2. Sceau
3. Draineur de l'eau dégivrée
4. Panel de contrôle
5. Bord supérieur
6. Lumière
7. Valve: réouverture facile du couvercle



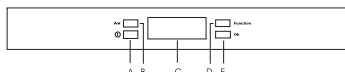

### Panel de contrôle



- A - Bouton On/Off de l'appareil
- B - Bouton de régulation de température
- C - Témoin
- D - Bouton de choix de fonction
- E - Bouton OK

### Témoins



- \*\*\* Montre que l'appareil est en état "on", s'accélère quand la fonction de congélation super (Super Freeze) est active.
-  Montre que la température du congélateur n'est pas assez basse, ou bien le couvercle est resté ouvert.
-  Montre que la fonction de congélation super (Super Freeze) est active pour congeler une grande quantité de produits alimentaires frais, et désactive l'alarme sonore.
-  Montre que la fonction de refroidissement de boisson (Drinks Chill) est active.
-  Montre que le régime de fonctionnement économique (Eco Mode) est actif.
-  Montre que la fonction de serrure d'enfant (Child Lock) est active.
- 88 Montre la température à l'intérieur du congélateur.
- 88<sup>m</sup> Montre combien de minutes il faut pour refroidir les boissons quand la fonction de refroidissement de boisson (Drinks Chill) est active.

## INSTALLATION





- Avant de se connecter sur le secteur attendre au moins 2 heures, s'assurer ainsi que le circuit congélateur soit tout à fait prêt à fonctionner.
- Mettre en place le congélateur dans un local sec, bien aéré. Éviter les sources de chaleur et le soleil direct.
- La température du local soit conforme à la classe climatique du congélateur. Voir le chapitre "Descriptif technique".
- Mettre le congélateur sur un sol stable et horizontal, sur lequel les pieds de celui-ci prennent appui.
- Pour le fonctionnement optimal et pour éviter les accidents au moment de l'ouverture du couvercle, laisser au moins 5 cm d'écart sur le côté et l'arrière.
- Avant de connecter le congélateur sur le secteur électrique, vérifier que la tension est la même que celle qui figure dans le chapitre "Descriptif technique" dans la rubrique "Tension".

### **Danger!**

- Faire attention à ce que le congélateur ne soit pas placé sur le câble secteur.
  - Ne pas sortir le câble secteur en tirant le câble lui-même, et encore moins ne pas tirer le congélateur par le câble.
  - Seul le technicien est autorisé à changer le câble secteur.
  - Faire attention à ce que le derrière du congélateur ne comprime et ne blesse le câble secteur.
- Il faut assurer une ventilation suffisante autour de l'appareil.
  - Seul le technicien autorisé à faire les travaux nécessaires pour installer l'appareil.

### **Avertissement! Relier l'appareil à la terre.**

## Première utilisation

- Avant la première utilisation, nettoyer l'intérieur du congélateur. Voir le chapitre "Maintenance et nettoyage".
- Connecter l'appareil sur le secteur électrique.
- Pour démarrer l'appareil, appuyer sur le bouton (A).
- Le témoin s'éclaire.
- Le symbole () commence à clignoter, l'alarme donne le signal, puisque la température n'est pas assez basse dans le congélateur pour y stocker des produits alimentaires.
- Pour arrêter l'alarme, appuyer sur le bouton (E). Dans le cas normal, le symbole () s'arrête à clignoter au bout de quelques heures.
- Ne placer de produits alimentaires dans le congélateur qu'après l'arrêt le symbole () s'est désactivé. La température du congélateur est réglée à -18°C, puisque, dans le mode de fonctionnement économique (Eco Mode) () , c'est la température optimale.

## BOUTON ON/OFF

### La mise en marche du congélateur

- Pour mettre en marche l'appareil, appuyer sur le bouton (A).
- Le témoin s'éclaire.

### Arrêter le congélateur

- Appuyer sur le bouton (A) plus d'une seconde, jusqu'à ce que le compte à rebours "3-2-1" apparaisse, et la série de signaux sonores ne sonne.
- Le témoin s'éteint.

**Avertissement!** Ne mettre aucun objet sur le panel de contrôle, parce qu'il pourrait éventuellement arrêter le congélateur.

# UTILISATION JOURNALIERE

## Régulation de température

La température est réglable entre -15°C et -24°C. On vous conseille de définir la température du congélateur à -18°C, ce qui assure une congélation intérieure correcte et le stockage correct des produits alimentaires congelés.



- Appuyer encore une fois sur le bouton (B) jusqu'à ce que la température désirée apparaisse sur le panel.
- Le numéro clignote sur le panel et montre la température définie.
- Pour confirmer la température désirée, appuyez sur le bouton (E). A ce moment on entend un signal sonore.
- La température ne clignote plus sur le panel, et le panel montre la température à l'intérieur du congélateur.
- La température redéfinie se réalise en quelques heures. Il est normal que cependant la température indiquée diffère de celle qui a été définie.

**Attention!** La différence entre la température indiquée et définie est normale, notamment si:

- Vous avez récemment redéfini la température.
- Le couvercle a été ouvert pendant longtemps.
- Vous avez mis un plat chaud dans le congélateur.
- La fonction de congélation super (Super Freeze) est en marche.

## La fonction de congélation super (Super Freeze)

Si vous désirez congeler plus de 3-4 kg de produits alimentaires frais, il faut prérefroidir le congélateur.



- Au moins 24 heures avant l'introduction des produits frais, poussez le bouton (D), jusqu'à ce que le symbole correspondant () apparaisse en clignotant sur le panel.
- Pour confirmer la congélation super, appuyez pendant quelques secondes le bouton (E). Le symbole () ne clignote plus, on entend un signal sonore et l'animation sur le panel s'accélère.
- Mettre le plat dans le congélateur. Cette fonction s'arrête automatiquement après 52 heures, et le congélateur revient à la température de stockage normale. Vous pouvez désactiver à tout moment cette fonction si vous appuyez sur le bouton (D) jusqu'à ce que le symbole correspondant () ne commence à clignoter sur le panel, et puis en appuyant sur le bouton (E) vous confirmez la désactivation de la fonction.

## Fonction de refroidissement des boissons (Drinks Chill)

Cette fonction s'utilise comme avertissement de sécurité quand vous mettez des bouteilles de verre dans le congélateur, puisqu'elle peuvent crever si vous les oubliez dans l'appareil.



- Appuyez de nouveau sur le bouton (D), jusqu'à ce que le symbole correspondant () commence à clignoter sur le panel.
- Appuyez pendant quelques secondes sur le bouton (E) pour activer la fonction de refroidissement des

boissons. Le symbole () ne clignote plus et on entend un signal sonore.

- Appuyez de nouveau ou sans interruption le bouton (B) pour définir le nombre des minutes souhaité (de 1 à 90 minutes). -Mettre les boissons dans le congélateur.
- Le temps défini passé, l'alarme donne un signal sonore et le symbole () et le temp apparaissent en clignotant sur le panel.
- Pour désactiver l'alarme, appuyez sur le bouton (E).
- Sortir les boissons du congélateur. Vous pouvez désactiver à tout moment cette fonction si vous appuyez sur le bouton (D) jusqu'à ce que le symbole correspondant () commence à clignoter sur le panel, et puis en appuyant sur le bouton (E) vous confirmez la désactivation de la fonction.



## La fonction de mode économique (Eco Mode)

Par cette fonction, vous pouvez définir automatiquement la température du congélateur comme vous souhaitez (-18°C), qui garantit la conservation correcte des produits alimentaires congelés en même temps qu'une consommation d'énergie la plus basse possible.

- Appuyez de nouveau sur le bouton (D), jusqu'à ce que le symbole correspondant () commence à clignoter sur le panel.
- Appuyez pendant quelques secondes sur le bouton (E) pour confirmer l'activation du mode économique (Eco Mode). Le symbole () ne clignote plus et on entend un signal sonore. Vous pouvez désactiver cette fonction à tout moment si -en appuyant sur le bouton (B) - vous modifiez la température, et puis vous confirmez votre choix en appuyant sur le bouton (E).

## Bloquage contre enfants (Child Lock)

Par cette fonction vous pouvez empêcher que les enfants jouent par les boutons qui se trouvent sur le panel de contrôle. En appuyant n'importe quel bouton, cela ne fonctionnera pas.

- Appuyez de nouveau sur le bouton (D), jusqu'à ce que le symbole correspondant () commence à clignoter sur le panel. - Appuyez pendant quelques secondes sur le bouton (E) pour confirmer l'activation de la fonction de bloquage contre enfants (Child Lock). Le symbole () ne clignote plus et on entend un signal sonore.
- Les boutons du panel de contrôle sont alors bloqués. Vous pouvez désactiver à tout moment cette fonction si vous appuyez sur le bouton (D) jusqu'à ce que le symbole correspondant () commence à clignoter sur le panel, et puis en appuyant sur le bouton (E) vous confirmez la désactivation de la fonction.

## UTILISATION JOURNALIERE

### Alarme

Si la température du congélateur n'est pas assez basse, l'alarme donne un signal sonore, et le symbole ( $\Delta$ ) et la température commencent à clignoter sur le panel. Quand la température normale revient, ce n'est que la température du congélateur qui clignote. La mémoire de l'appareil garde la température la plus haute du congélateur

- Pour arrêter le signal sonore, poussez le bouton (E). Puis, quelques secondes, la température la plus haute apparaît sur le panel. Après, le panel montrera la température du congélateur.
- Le symbole ( $\Delta$ ) reste sur le panel jusqu'à ce que la température du congélateur soit plus haute que la température définie par le thermostat.

Les raisons possibles du signal d'alarme:

- Y avoir mis une grande quantité de produits frais.
- Avoir tenu ouvert le couvercle trop longtemps.
- Le défaut du système. Voir le chapitre " Qu'est-ce qu'il faut faire si...".

### Paniers de stockage

- Pendre les paniers au bord supérieur du congélateur (X) ou bien placer les paniers superposables à l'intérieur du congélateur (Y).
- Tourner et fixer les poignées à ces deux positions, conformément aux dessins.

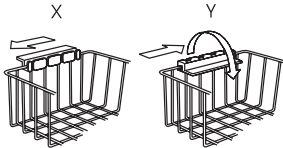

Pouvoir acheter plus de paniers de la part du service local ou sur la page web d'Electrolux (pas dans tous les pays). Les illustrations qui figurent sur cette page montrent combien de panier pouvez-vous placer dans les différents types de congélateur.

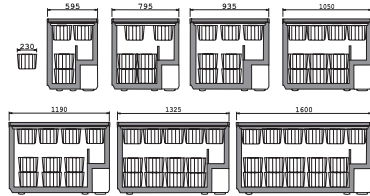

### Ouverture et fermeture du couvercle

Puisque le couvercle se ferme par un joint hermétique, après fermeture il ne s'ouvre pas facilement.

- Attendre quelques minutes avant de le réouvrir. Une valve facilite la réouverture du couvercle. Ne jamais tirer violemment la poignée.

## MAINTENANCE ET NETTOYAGE

### Dégivrage du congélateur

Quand le givre atteint une épaisseur de 10-15 mm, il faut dégivrer le congélateur. Il est conseillé de dégivrer le congélateur quand on n'y stocke pas ou guère de produits alimentaires.

- Déconnecter l'appareil.
- Sortir les produits alimentaires du congélateur, les emballer dans du papier, les tenir dans un endroit froid.
- Laisser ouvert le couvercle de l'appareil.
- Déboucher le draineur de l'eau.
- Ramasser l'eau déglacée sur un plat, comme vous le voyez sur le dessin. S'il y en a, utiliser le séparateur.
- Bien essuyer l'intérieur du congélateur.
- Ne pas oublier de remettre le bouchon du draineur de l'eau dégivrée.

**Important!** Pour éliminer le givre ou la glace, ne pas utiliser de couteau ou d'autre outil aigu.

### Nettoyage

Il est conseillé de procéder au nettoyage après le dégivrage.

- Déconnecter l'appareil, et en sortir tous les éléments amovibles.
- Pour nettoyer le congélateur, utiliser un chiffon humide. Utiliser de l'eau chaude et un détergent doux, sans arôme.
- Avant de les remettre, nettoyer aussi les éléments sortis.

**Important!** Pour nettoyer le congélateur, ne pas utiliser de détergent fort, poudre abrasive ou détergent aromatisé.

### Hors d'utilisation détergent

- Déconnecter l'appareil.

- Sortir tous les produits alimentaires du congélateur.
- Nettoyer le congélateur comme décrit plus haut.
- Laisser le couvercle entrouvert.

### Changement d'ampoule

- Déconnecter l'appareil.
- Démontez l'ampoule et la changer (max. 15W).
- Connecter l'appareil.

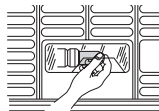

## IDÉES ET ASTUCES UTILES

### Congélation d'aliments

- Avant congélation, emballer les produits alimentaires frais d'une façon hermétique et imperméable, pour empêcher le dessèchement.
- Ne congeler des produits alimentaires que de la première qualité.
- Avant de placer des plats chauds dans le congélateur, laisser les refroidir à la température ambiante.
- Avant congélation, partager les plats en petites portions, ainsi la congélation demande moins de temps, et vous ne devez décongeler que la portion que vous allez consommer.
- Indiquer la date de la congélation sur l'emballage.
- Mettre les plats à congeler pres de la cloison froide du congélateur de façon qu'ils ne touchent pas les produits alimentaires congelés qui se trouvent déjà dans le congélateur.
- Vous pouvez stocker les produits alimentaires congelés n'importe où dans le congélateur, mais il doit rester au moins 5 mm entre eux et le bord supérieur du congélateur.

Si la congélation se fait lentement, la qualité des produits alimentaires congelés se détériore. La quantité (en kg) de produits alimentaires congelable en 24 heures se trouve indiquée dans le chapitre "Descriptif technique" dans la rubrique "Capacité de congélation".

### Stockage des produits alimentaires

- Pour la durée de stockage des produits alimentaires frais, regardez le tableau suivant.
- Ne jamais stocker des produits alimentaires congelés achetés si le temps de préférence à consommation est déjà périmé.
- A l'achat de produits alimentaires congelés, vérifier qu'ils ont été stockés à une température correcte. Ne pas acheter de produits alimentaires dont l'emballage est humide ou endommagé. Mettre le plus vite les produits alimentaires achetés dans le congélateur. On vous conseille d'utiliser un sac isolant pour rentrer ce type de produits alimentaires.



**Important!** Ne pas oublier qu'il n'est pas permis de recongeler les produits alimentaires entièrement ou en partie décongelés. Par contre, les plats préparés à partir de produits alimentaires congelés peuvent être congelés.

### En cas de rupture d'électricité

- Ne pas ouvrir le couvercle.

**Important!** Si la durée de la rupture d'électricité dépasse le temps indiqué dans le chapitre "Descriptif technique" dans la rubrique "Temps de réchauffement", il faut vite consommer les produits alimentaires décongelés, ou bien il faut tout de suite en préparer des plats et (après refroidissement) les recongeler.



## QU'EST-CE QU'IL FAUT FAIRE SI...

Pour éviter les frais injustifiés du service, essayez d'abord ce qui suit.

### **Le congélateur ne marche pas**

- Est-ce que l'appareil n'est pas déconnecté?
- Est-ce que le plomb a sauté?
- Est-ce qu'il n'y a pas une rupture d'électricité?
- Est-ce que le régulateur de température n'est pas dans une position "off"?

### **Il y a un signal sonore de l'alarme et un signal visuel par le témoin rouge (A)**

- Est-ce que le couvercle est bien fermé? Voir plus bas.
- Est-ce que le régulateur de température est fixé conformément aux conditions du milieu?
- Est-ce que le congélateur n'est-il pas trop près d'une source de chaleur?

### **La lumière intérieure ne marche pas**

- Est-ce que l'appareil n'est pas déconnecté?
- Est-ce que l'ampoule est montée trop légèrement, n'est-elle pas craquée?

### **Le moteur marche trop**

- Est-ce que le couvercle est bien fermé? Voir plus bas.
- Est-ce que la température du local n'est pas plus haute que normalement?
- Est-ce que vous n'avez pas mis une quantité plus grande de produits alimentaires frais dans le congélateur?
- Est-ce que vous n'ouvrez pas souvent le couvercle?
- Est-ce que le régulateur de température est fixé conformément aux conditions du milieu?
- Est-ce que le joint du couvercle n'est pas déformé ou endommagé?
- Est-ce qu'il y a suffisamment de place autour du congélateur pour que l'air puisse circuler?
- Est-ce que vous n'avez peut-être pas activé la fonction de congélation super?

### **La température est trop haute**

- Est-ce que vous n'avez pas mis une quantité plus grande de produits alimentaires frais dans le congélateur?
- Est-ce que vous n'ouvrez pas souvent le couvercle?
- Est-ce que le régulateur de température est fixé conformément aux conditions du milieu?

### **Il y a trop de glace**

- Est-ce que le couvercle est bien fermé? Voir plus bas.
- Est-ce que le draineur de l'eau est bien bouchonné?

### **Le couvercle se ferme mal**

- Est-ce qu'il n'y a pas trop de givre ou bien un paquet de produit alimentaire qui empêche la fermeture?
- Est-ce qu'il n'y a pas de paquets de produit alimentaire qui embarrassent le couvercle?
- Est-ce que le joint du couvercle n'est pas sale?
- Est-ce que le congélateur ne boite pas, n'est pas instable?

### **Le couvercle s'ouvre difficilement**

- Est-ce que le joint du couvercle n'est pas sale?
- Est-ce que la valve est-elle obturée?

Si vous avez toujours besoin de l'assistance, contactez le service local.

### **Service et réparation**

En cas de défaut, détraquement de l'appareil, ne faire réparer le congélateur que dans un service agréé par Electrolux.

**Important!** N'essayez pas de réparer en aucun cas vous-même l'appareil.



Cet appareil est marqué du symbole du tri sélectif relatif aux déchets d'équipements électriques et électroniques. Ce produit doit être pris en charge par un système de collecte sélectif conformément à la directive européenne 2002/96/CE.

Pour plus de renseignements, vous pouvez contacter votre administration locale ou régionale.



