



# Appareil Photo Numérique

## Manuel de l'utilisateur



### Table des Matières

<b>1. Fonctions principales</b> .....	2
<b>2. Description</b> .....	2
<b>3. Applications</b> .....	3
• Mise en marche .....	3
• Arrêt .....	3
• Commutation .....	3
• Prise de vue simple .....	4
• Prise de vue continue .....	4
• Retardateur.....	4
• Suppression de toutes les photos .....	4
• Suppression d'une photo .....	4
• Résolution.....	5
• Niveau de qualité d'image .....	5
• Fréquence de rafraîchissement .....	6
• Lecture .....	6
<b>4. Installation du pilote</b> .....	6
<b>5. Connexion au PC</b> .....	7
• Transfert de vos photos .....	7
• Utilisation de la fonction Caméra PC .....	10
<b>6. Installation et Utilisation de Photolmpression 5</b> .....	11
• Installation de Photolmpression5 .....	11
• Utilisation de Photolmpression5 .....	11
<b>7. Instructions pour changer la coque</b> .....	16
<b>8. Installation des Piles</b> .....	16
<b>9. Accessoires fournis</b> .....	17
<b>10. Paramètres techniques</b> .....	17
<b>11. Dépannage</b> .....	18



## 1. Fonctions principales

Prise de vue, Lecture et Caméra PC.

## 2. Description

- ❶ Viseur
- ❷ Objectif
- ❸ Bouton Prise de vue - Menu
- ❹ Bouton Marche/Arrêt - Mode
- ❺ Bouton Lecture
- ❻ Bouton Haut
- ❼ Bouton Bas
- ❽ Couverture de logement à piles
- ❾ Écran LCD
- ❿ Port USB
- ⓫ Oeillet pour dragonne
- ⓬ Orifice pour trépied
- ⓭ Bouton d'ouverture de la coque

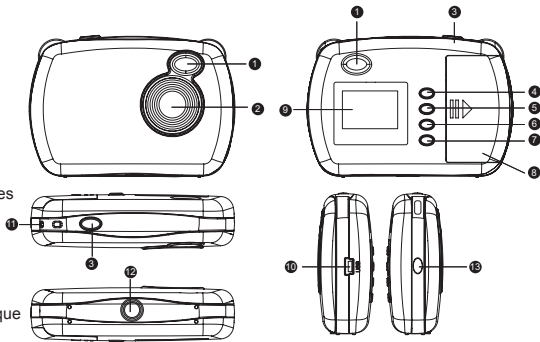

## 3. Applications

### • Mise en marche

Appuyez sur le bouton Marche/Arrêt - Mode ❹ pour mettre l'appareil photo en marche.

### • Arrêt

Maintenez appuyé le bouton Marche/Arrêt - Mode ❹ jusqu'à ce que l'écran s'éteigne. Si l'appareil photo n'est pas utilisé durant 60 secondes, l'alimentation sera automatiquement coupée.

### • Commutation

L'appareil photo s'ouvre en mode Prise de vue simple. Appuyez sur le bouton Marche/Arrêt - Mode ❹ pour faire défiler les autres modes : Prise de vue continue, Retardateur, Suppression de toutes les photos, Suppression d'une photo, Résolution, Niveau de qualité d'image et Fréquence de rafraîchissement.

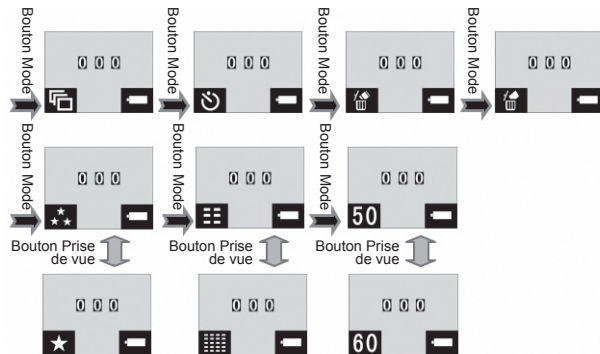

- **Prise de vue simple**

Après avoir mis l'appareil photo en marche, restez en mode Prise de vue simple puis appuyez sur le Bouton Prise de vue - Menu ③ pour prendre une seule photo.

- **Prise de vue continue**

Après avoir mis l'appareil photo en marche, appuyez sur le Bouton Marche/Arrêt - Mode ④ pour passer au mode Prise de vue continue (l'icône  apparaît dans le coin inférieur gauche de l'écran). Puis appuyez pendant 3 secondes sur le Bouton Prise de vue - Menu ③ pour prendre plusieurs photos à la suite.

- **Retardateur**

Après avoir mis l'appareil photo en marche, maintenez appuyé le bouton Marche/Arrêt - Mode ④ pour passer au mode Retardateur (l'icône  apparaît dans le coin inférieur gauche de l'écran). Puis appuyez pendant 3 secondes sur le Bouton Prise de vue - Menu ③ pour repousser la prise de vue de 10 secondes.

- **Suppression de toutes les photos**

Après avoir mis l'appareil photo en marche, maintenez appuyé le bouton Marche/Arrêt - Mode ④ pour passer au mode Suppression de toutes les photos (l'icône  apparaît dans le coin inférieur gauche de l'écran). Puis appuyez pendant 3 secondes sur le Bouton Prise de vue - Menu ③ pour supprimer toutes les photos enregistrées dans la mémoire. Si vous ne voulez pas supprimer vos photos, attendez que l'icône disparaisse ou appuyez sur les boutons haut ⑥ ou bas ⑦ pour retourner au mode Prise de vue simple.



 **Note:** Les photos supprimées ne peuvent pas être récupérées. Assurez-vous d'avoir bien sélectionné les photos que vous voulez supprimer.







- **Suppression d'une photo**

Après avoir mis l'appareil photo en marche, maintenez appuyé le bouton Marche/Arrêt - Mode ④ pour passer au mode Suppression d'une photo (l'icône  apparaît dans le coin inférieur gauche de l'écran).



Puis appuyez pendant 3 secondes sur le Bouton Prise de vue - Menu ③ pour supprimer la photo sélectionnée. Si vous ne voulez pas supprimer votre photo, attendez que l'icône disparaisse ou appuyez sur les boutons haut ⑥ ou bas ⑦ pour retourner au mode Prise de vue simple.





- **Retardateur**

Après avoir mis l'appareil photo en marche, maintenez appuyé le bouton Marche/Arrêt - Mode ④ pour passer au mode Résolution (l'icône   ou  apparaît dans le coin inférieur gauche de l'écran). Puis appuyez pendant 3 secondes sur le Bouton Prise de vue - Menu ③ pour changer de résolution.

Cet appareil photo propose deux résolutions : haute   (640x480) et basse (320x240)  . La résolution est haute par défaut. L'icône   dans le coin inférieur gauche de l'écran indique que la résolution est haute. Appuyez sur le Bouton Prise de vue - Menu ③ pour passer en basse résolution. L'icône  dans le coin inférieur gauche de l'écran indique que la résolution est basse. Appuyez de nouveau sur le Bouton Prise de vue - Menu ③ pour passer en haute résolution.

- **Niveau de qualité d'image**

Après avoir mis l'appareil photo en marche, maintenez appuyé le bouton Marche/Arrêt - Mode ④ pour passer au mode Qualité d'image (l'icône  ou  apparaît dans le coin inférieur gauche de l'écran). Puis appuyez pendant 3 secondes sur le Bouton Prise de vue - Menu ③ pour changer le niveau de qualité d'image.

Cet appareil photo propose deux niveaux de qualité d'image : haute  (640x480) et basse (320x240)  , La qualité est haute par défaut. L'icône  dans le coin inférieur gauche de l'écran indique que la qualité est haute. Appuyez sur le Bouton Prise de vue - Menu ③ pour passer en basse qualité. L'icône  dans le coin inférieur gauche de l'écran indique que la qualité est basse. Appuyez de nouveau sur le Bouton Prise de vue - Menu ③ pour passer en haute qualité.

#### • **Fréquence de rafraîchissement**

Après avoir mis l'appareil photo en marche, maintenez appuyé le bouton Marche/Arrêt - Mode ④ pour passer au mode Fréquence de la source lumineuse (l'icône 50 ou 60 apparaît dans le coin inférieur gauche de l'écran). Puis appuyez pendant 3 secondes sur le Bouton Prise de vue - Menu ③ pour changer la fréquence de rafraîchissement.

L'icône 50 dans le coin inférieur gauche de l'écran indique que la fréquence est de 50 Hz. Appuyez sur le Bouton Prise de vue - Menu ③ pour passer à 60 Hz. L'icône 60 dans le coin inférieur gauche de l'écran indique que la fréquence est de 60 Hz. Appuyez de nouveau sur le Bouton Prise de vue - Menu ③ pour repasser à 50 Hz.

#### • **Lecture**

Appuyez sur le Bouton Lecture ⑤ pour entrer dans le mode Lecture.

Appuyez sur les Boutons Haut ⑥ et Bas ⑦ pour sélectionner un fichier. Puis maintenez deux fois le Bouton Prise de vue - Menu ③ pour effacer la photo affichée.

En mode Lecture, appuyez sur le Bouton Lecture ⑤ pour retourner au mode Prise de vue.

### 4. Installation du pilote

Avant de vous connecter à votre PC, assurez-vous que vous installez le pilote approprié.

1. Insérez le CD d'installation dans le lecteur CD-Rom de votre ordinateur.
2. Le système procède automatiquement à l'installation. La fenêtre du guide d'installation apparaît (voir photo).
3. Si votre lecteur CD-Rom ne dispose pas de fonction d'installation automatique ou si cette fonction est désactivée, cliquez sur **autorun.exe** dans le répertoire racine du CD.



4. Puis cliquez sur le bouton **Install Driver** et suivez les instructions à l'écran. Une fois l'installation terminée, redémarrez l'ordinateur.
5. Quand le pilote est installé, un dossier portant le nom "913D Camera" apparaît sur le bureau.

### 5. Connexion au PC

Avant de vous connecter à votre PC, assurez-vous que vous installez le pilote approprié. Mettez en marche l'appareil photo et connectez-le au port USB de votre ordinateur à l'aide d'un câble USB. À la première connexion, le système recherche le pilote.



**! Note:** Avant de vous connecter à votre PC pour y transférer vos photos, ne retirez pas les piles si vous ne voulez pas les perdre.

#### **Transfert de vos photos**

Ouvrez le dossier "923D Camera" qui se situe sur le bureau, puis double-cliquez sur l'icône  pour ouvrir la fenêtre de téléchargement.

Cliquez sur le bouton d'ajustement des photos  pour ouvrir la fenêtre d'ajustement des photos, et régler le contraste, la lumière, etc. Quand vous transférez vos photos, le logiciel conserve vos réglages.



Cliquez sur le bouton de téléchargement  pour afficher les photos dans la fenêtre. S'il y a plus de 12 photos, affichez-les sur plusieurs pages. Cliquez sur les flèches  et  pour passer d'une page à l'autre.

Déplacez votre souris sur une photo puis cliquez avec le bouton gauche : la photo sélectionnée est dans un cadre rouge. Ou cliquez sur le bouton  pour sélectionner toutes les photos.



Cliquez avec le bouton droit de la souris pour faire un zoom sur les photos.



Cliquez sur le bouton  pour sauvegarder les photos sélectionnées sur votre PC.

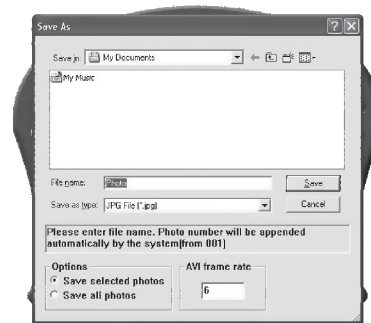

Une fois le transfert terminé, cliquez sur le bouton  pour refermer la fenêtre de téléchargement.

### Utilisation de la fonction Caméra PC

Ouvrez le dossier "923D Camera" qui se situe sur le bureau, puis double-cliquez sur l'icône  pour ouvrir la fenêtre de la webcam. Vous pouvez faire des captures d'écran avec cette fonction.

Quand la fonction Caméra PC est activée, l'icône  apparaît dans le coin inférieur gauche de l'écran.

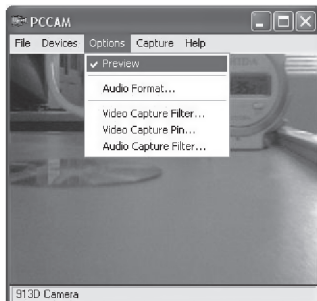

Cliquez sur le bouton d'ajustement des photos pour ouvrir la fenêtre d'ajustement des photos, et régler le contraste, la lumière, etc. Quand vous transférez vos photos, le logiciel conserve vos réglages.

S'il n'y a pas d'affichage, vérifiez que les options suivantes sont cochées :



## 6. Installation et Utilisation de PhotoImpression 5

### Installation de PhotoImpression 5

- Dans la fenêtre du guide d'installation du CD, cliquez sur le bouton  et suivez les instructions à l'écran.
- Une fois l'installation terminée, cliquez sur le bouton  pour refermer la fenêtre et redémarrer l'ordinateur.

### Utilisation de PhotoImpression 5

- Sur le bureau, double-cliquez sur l'icône  ou ouvrez PhotoImpression 5 par le menu Démarrer.

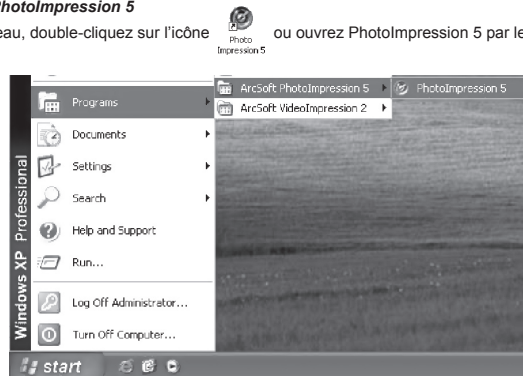

Quand PhotoImpression 5 s'ouvre, la fenêtre suivante apparaît. Cliquez sur le centre de la fenêtre avec le bouton gauche de la souris pour la refermer. Vous ne pouvez pas ouvrir PhotoImpression 5 tant que cette fenêtre reste ouverte.



Une fois l'application lancée, la fenêtre suivante apparaît.

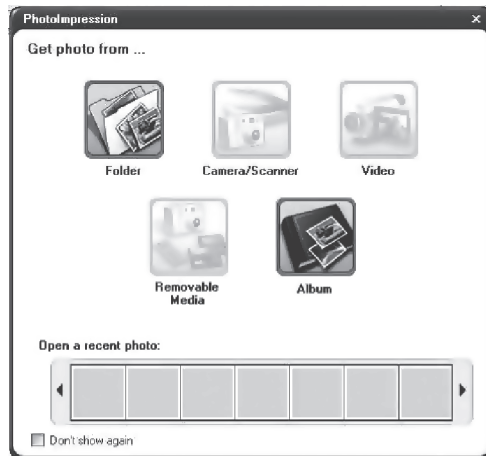

Quand vous avez sélectionné vos photos, elles apparaissent au centre de la fenêtre. Vous pouvez alors commencer à les retoucher.

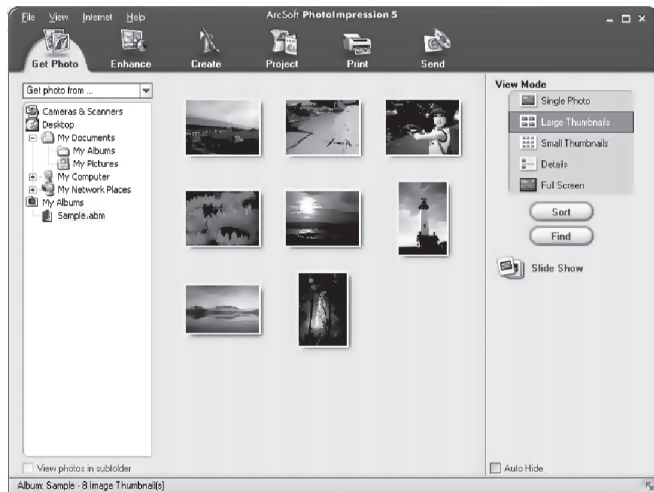

Pour des informations plus détaillées, veuillez consulter l'aide du programme (comme indiqué sur la figure ci-dessous).

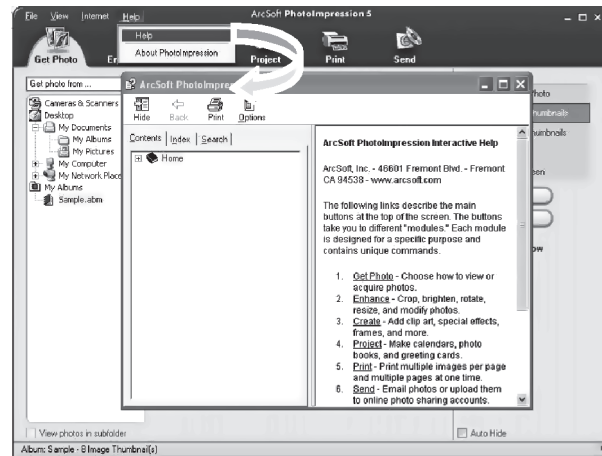



## 7. Instructions pour changer la coque

1. Appuyez sur le bouton d'ouverture de la coque.
2. Tournez la coque vers l'extérieur et en direction de l'objectif, puis retirez-la.
3. Positionnez la nouvelle coque en alignant les marques placées sur la coque et l'appareil photo, puis emboîtez la partie de la coque correspondant à l'objectif.
4. Ajustez l'autre partie de la coque et serrez fermement.

## 8. Installation des Piles

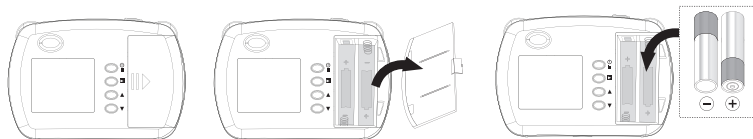

### Attention:

- Nous vous recommandons d'utiliser des piles alcalines.
- Ne mélangez pas des piles alcalines avec des piles standard (carbone-zinc) ou rechargeables (nickel-cadmium).
- Retirez les piles si vous pensez ne pas utiliser l'appareil sur de longues périodes.
- N'essayez pas de recharger des piles non-rechargeables.
- Utilisez uniquement des piles du type recommandé ou de type équivalent.
- Ne mélangez pas différents types de piles ou des piles neuves avec des piles usées.
- Enlevez les piles rechargeables de l'appareil avant de les recharger.
- Les piles rechargeables doivent être rechargées sous la surveillance étroite d'un adulte.
- Enlevez les piles de l'appareil lorsqu'elles sont usées.
- Ne court-circuitez pas les bornes d'alimentation.
- Insérez les piles en respectant les indications de polarité + et -.
- L'installation et le remplacement des piles doivent être effectués par un adulte.
- Ne jetez pas les piles à la poubelle mais déposez-les dans les bornes de collecte.



Note: Pour éviter des pertes accidentelles de mémoire, assurez vous d'avoir sauvegarder toutes vos données avant de retirer les piles.

## 9. Accessoires fournis

- Coque x 2 (incluant celle de l'appareil).
- CD.
- Manuel de l'utilisateur
- Câble USB

## 10. Paramètres techniques

Capteur :	CMOS 300 000 pixels
Lentille :	Fixe
Affichage :	Écran LCD couleur CSTN 0,95 pouce
Mémoire :	8 MB SDRAM
Fonctions :	Prise de vue, Lecture et Caméra PC.
Résolution :	VGA 640 x 480 pixels & QVGA 320 x 240 pixels
Format d'Archive :	JPEG
Sortie :	USB 1.1
Alimentation :	2 piles alcalines AAA (non incluses)
Gestion de l'alimentation :	Mise en marche / Arrêt manuel, arrêt automatique.
Retardateur :	10 secondes.
Arrêt automatique :	après 60 secondes.
Dimensions :	92 x 63 x 25 mm (L x l x H)

## 11. Dépannage

Suivez les instructions décrites sur la carte de garantie incluse, avant de nous retourner l'appareil. Retirez les piles pour éviter toute fuite. Nous ne remplaçons ni ne remboursons les piles.

### Panne d'écran ou affichage anormal

Coupez l'alimentation en retirant les piles pendant au moins 10 secondes, puis réinstallez les piles pour rétablir l'alimentation. Dans un environnement chargé en électrostatique, l'appareil photo peut présenter des dysfonctionnements.

Distribué par :

**Oregon Scientific France**  
266 av du Président Wilson  
93218 Saint-Denis-FRANCE  
Tél: (33) 1 5593 2688  
Fax: (33) 1 5593 2699  
Email : [info@oregonscientific.fr](mailto:info@oregonscientific.fr)  
[www.oregonscientific.fr](http://www.oregonscientific.fr)



### REBUT

Ne pas mettre ce produit au rebut avec les autres ordures ménagères.  
La collecte séparée de ces déchets pour un traitement spécial est nécessaire.