

# DVR-70

Moniteur large 7 pouces 16:9 TFT LCD

Lecteur DVD Slot In

RADIO FM PLL

Port USB et lecteur de cartes mémoire 3 en 1

Télécommande multifonction

# TABLE DES MATIERES

<b>1. PRECAUTIONS GÉNÉRALES.....</b>	<b>01</b>
<b>2. AVERTISSEMENTS CONCERNANT L'UTILISATION DE CE LECTEUR.</b>	<b>02</b>
<b>3. VERIFICATION DU CONTENU DE L'EMBALLAGE.....</b>	<b>03</b>
<b>4. SPECIFICATIONS TECHNIQUES.....</b>	<b>04</b>
<b>5. NOM ET FONCTIONS DES COMPOSANTS.....</b>	<b>04</b>
5.1 PRESENTATION DU PANNEAU AVANT DU LECTEUR.....	04
5.2 PRESENTATION DU PANNEAU ARRIÈRE DU LECTEUR.....	05
5.3 PRESENTATION DU PANNEAU SUPÉRIEUR DU LECTEUR.....	05
5.4 PRESENTATION DU CÔTÉ DROIT DU LECTEUR.....	06
5.5 PRESENTATION DES COMMANDES DU PANNEAU AVANT DU LECTEUR.....	07
5.6 TÉLÉCOMMANDE.....	08
<b>6. FONCTIONNEMENT DE LA TÉLÉCOMMANDE.....</b>	<b>09</b>
6.1 PRECAUTIONS GÉNÉRALES À LIRE AVANT D'UTILISER LA TÉLÉCOMMANDE.....	09
6.2 PORTÉE.....	09
6.3 INSTALLATION DE LA PILE DANS LA TÉLÉCOMMANDE.....	10
<b>7. UTILISATION DES PILES.....</b>	<b>11</b>
7.1 PRÉCAUTIONS GÉNÉRALES À LIRE AVANT D'UTILISER LES PILES.....	11
7.2 RANGEMENT DES PILES.....	11
7.3 DURÉE DE VIE DES PILES.....	11
7.4 UTILISATION DES PILES.....	11
7.5 INSTALLATION DES PILES.....	11
7.6 MISE EN CHARGE AVEC L'ADAPTATEUR SECTEUR C.A. C.C.....	12
7.7 AVERTISSEMENTS CONCERNANT LA MISE EN CHARGE DES PILES.....	12
<b>8. RACCORDEMENT DU LECTEUR À D'AUTRES ÉQUIPEMENTS.....</b>	<b>12</b>
8.1 RACCORDEMENT À L'ADAPTATEUR C.A. C.C.....	12
8.2 RACCORDER DES ÉCOUTEURS.....	12
8.3 RACCORDEMENT À UN PÉRIPHÉRIQUE DE STOCKAGE USB.....	13
8.4 INSERTION D'UNE CARTE MÉMOIRE (SD/MMC/MS).....	13
8.5 RACCORDEMENT À UN TÉLÉVISEUR.....	13
8.6 RACCORDEMENT À UN AMPLIFICATEUR NE POSSÉDANT PAS DE DÉCODEUR AUDIO NUMÉRIQUE (DOLBY/DTS/MPEG).....	14
8.7 RACCORDEMENT À UN SYSTÈME DE HAUT-PARLEURS ACTIFS.....	15
8.8 RACCORDEMENT À UN SYSTÈME AUDIO/VIDÉO.....	15
<b>9. UTILISATION BASIQUE.....</b>	<b>16</b>
9.1 MISE EN MARCHÉ/ARRÊT DE L'APPAREIL.....	16
9.2 INSERTION DE DISQUES.....	16
9.3 LECTURE DE DISQUES.....	16
9.4 RETRAIT DE DISQUES.....	16
9.5 CONFIGURATION DE L'IMAGE.....	16
9.6 ARRÊT DE LA LECTURE.....	16
9.7 METTRE EN PAUSE LA LECTURE DU DISQUE.....	16

9.8 AVANCE RAPIDE ET REMBOBINAGE.....	17
9.9 RÉPÉTER LA LECTURE DU DISQUE.....	17
9.10 RECHERCHER DANS LE DISQUE.....	17
9.11 LECTURE AVEC ZOOM SUR IMAGE.....	17
9.12 LECTURE DE PROGRAMMES.....	18
9.13 FONCTIONNEMENT DE L'OSD.....	19
9.14 SELECTION D'UNE LANGUE DE SOUS-TITRES.....	19
9.15 SELECTION D'UNE LANGUE DE DOUBLAGE.....	19
9.16 SÉLECTION D'UN ANGLE DE CAMÉRA.....	19
9.17 LECTURE DE DISQUES MP3 ET JPEG.....	19
9.18 LECTURE DE FICHIERS STOCKÉS DANS UN PÉRIPHÉRIQUE USB.....	19
9.19 LECTURE DE FICHIERS STOCKÉS DANS UNE CARTE MÉMOIRE.....	20
<b>10. CONFIGURATION DE L'UNITÉ PRINCIPALE.....</b>	<b>20</b>
10.1 SELECTION D'UN FORMAT DE SIGNAL TV.....	21
10.2 CONFIGURATION DE L'ÉCRAN DE VEILLE.....	21
10.3 SELECTION D'UN FORMAT DE TÉLÉVISEUR.....	21
10.4 CONFIGURATION DU VERROU PARENTAL.....	22
10.5 CONFIGURATION DU NIVEAU DE LIMITATION DE LECTURE.....	22
10.6 CONFIGURATION PAR DÉFAUT.....	22
10.7 SELECTION DE LA LANGUE OSD.....	23
10.8 SELECTION DE LA LANGUE DE DOUBLAGE.....	23
10.9 SELECTION DE LA LANGUE DE SOUS-TITRES.....	23
10.10 SÉLECTION DE LA LANGUE DU MENU.....	23
<b>11. MODE RADIO.....</b>	<b>34</b>
11.1 INSTALLATION DE L'ANTENNE.....	34
11.2 RECHERCHE AUTOMATIQUE.....	34
11.3 SELECTION D'UN PROGRAMME RADIO.....	34
11.4 COMMENT RÉGLER LE VOLUME.....	34
<b>12.DEPANNAGE.....</b>	<b>34</b>

## 1. PRECAUTIONS GENERALES

Nous vous remercions d'avoir fait l'acquisition de ce lecteur. Lisez attentivement ce manuel avant d'utiliser le lecteur et conservez-le pour pouvoir vous y référer ultérieurement. Il vous sera utile lorsque vous rencontrerez un problème en utilisant le lecteur.

### AVERTISSEMENT:

AFIN DE RÉDUIRE LES RISQUES D'INCENDIE ET D'ÉLECTROCUTION, N'EXPOSEZ PAS CET APPAREIL À LA PLUIE OU À L'HUMIDITÉ, AUX ÉGOUTTEMENTS OU ÉCLABOUSSURES. AUCUN OBJET REMPLI DE LIQUIDE, COMME UN VASE, NE DOIT ÊTRE PLACÉ SUR L'APPAREIL. DE DANGEREUSES TENSIONS SONT PRÉSENTES À L'INTÉRIEUR DU BOITIER. NE PAS OUVRIR LE BOITIER. CONFIEZ L'ENTRETIEN DE VOTRE APPAREIL À DU PERSONNEL QUALIFIÉ.

### ATTENTION:

AFIN DE RÉDUIRE LES RISQUES D'ÉLECTROCUTION, INSÉREZ COMPLÈTEMENT LA BROCHE LARGE DANS SON EMPLACEMENT RESPECTIF.

### LASER:

Ce lecteur de disques numérique emploie un émetteur laser. Afin d'assurer une utilisation correcte de ce produit, lisez attentivement ce manuel d'utilisation et conservez-le pour consultation future. Lorsque l'appareil nécessite un entretien, contactez un centre de réparation agréé – voir la procédure en cas d'entretien nécessaire.



L'utilisation de contrôles, d'optimisations ou autres procédures visant à améliorer les performances de l'appareil peuvent se résulter par une dangereuse exposition à des radiations. Pour éviter toute exposition au rayon laser, ne tentez pas d'ouvrir le boîtier de l'appareil. Une radiation visible et invisible est émise lorsque les verrous de sécurité sont dés enclenchés.

**NE REGARDEZ PAS FIXEMENT LE RAYON LASER**

LASER	
Type	Laser semiconducteur GaAlAs
Longueur d'onde	650 nm/780 nm
Puissance de sortie	5mW
Divergence du faisceau	60 degrés



#### AVERTISSEMENT:

Afin de réduire les risques d'incendie et d'électrocution, n'exposez pas cet appareil à la pluie ou l'humidité.

#### ATTENTION:

L'utilisation de commandes, réglages, et optimisations de performances autres que ceux spécifiés dans ce manuel peut se résulter par une dangereuse exposition aux radiations.

#### ATTENTION

#### **RISQUE D'ELECTROCUTION, NE PAS OUVRIR**

Afin de réduire les risques d'électrocution, n'ouvrez pas le boîtier (arrière) de l'appareil. Cet appareil ne contient aucune pièce réparable par l'utilisateur, confiez l'entretien de votre appareil à du personnel qualifié.



Le symbole de l'éclair fléché dans un triangle a pour but d'informer l'utilisateur de la présence d'une "dangereuse tension" non isolée à l'intérieur de l'unité, d'une magnitude suffisante pour constituer un risque d'électrocution.



Le point d'exclamation dans le triangle a pour but d'alerter l'utilisateur de la présence d'importantes consignes d'utilisation et d'entretien (réparation) dans la documentation accompagnant l'appareil.



#### ATTENTION:

UNE RADIATION LASER INVISIBLE EST EMISE LORSQUE LE TIROIR CD EST OUVERT ET LE VERROU DE SECURITE DESENCLENCHE. EVITEZ TOUTE EXPOSITION AU RAYON LASER

**MACROVISION:** Ce produit incorpore des technologies protégées par copyright, brevets Américains et autres droits intellectuels. L'utilisation de cette technologie sous protection par copyright doit être autorisée par Macrovision. L'ingénierie inverse et le démontage sont interdits.

**FCC NOTICE:** Cet appareil est conforme à l'article 15 des règlements de la FCC. L'utilisation de cet appareil est soumise à deux conditions : (1) cet appareil ne doit pas émettre de dangereuses interférences, (2) cet appareil doit recevoir toutes les interférences, que celles-ci aient un effet désirable ou non.

**DOLBY:** Produit sous licence des laboratoires Dolby.  
Les logos "Dolby" et "double-D" sont des marques déposées des laboratoires Dolby.

## **2. AVERTISSEMENTS CONCERNANT L'UTILISATION DE CE LECTEUR**

### **Ne faites pas bouger le lecteur durant la lecture d'un disque**

Durant la lecture, le disque tourne à haute vitesse, ne penchez et ne déplacez donc pas le lecteur.

Pencher le lecteur ou le déplacer lors de la lecture d'un disque pourrait endommager le disque.

### **Déplacement du lecteur**

Assurez-vous d'avoir retiré le disque se trouvant à l'intérieur de l'appareil et d'avoir déconnecté le cordon d'alimentation avant de déplacer le lecteur.

### **Emplacement d'installation**

Choisissez un emplacement stable près d'un téléviseur ou système stéréo auquel vous allez raccorder ce lecteur.

Ne placez pas le lecteur au-dessus d'un téléviseur ou moniteur couleur. Installez le lecteur loin des magnétoscopes ou autres équipements affectés par l'électromagnétisme.

### **Ne placez pas d'objets sur le lecteur**

Ne placez aucun objet sur le lecteur. Mettez le lecteur hors tension lorsque celui-ci est raccordé à votre téléviseur et non utilisé, cela permettra d'éviter les interférences avec votre téléviseur.

Des parasites peuvent se produire lorsque vous utilisez le lecteur près d'une radio.

### **Remarque spéciale concernant l'utilisation de ce lecteur dans un véhicule**

Nous vous recommandons fortement de ne pas utiliser le lecteur tout en conduisant. La plupart des pays ont des lois qui interdisent ou limitent sévèrement l'utilisation de ce lecteur en conduisant. Ne laissez pas le lecteur ou sa batterie dans un endroit exposé à de très faibles (environ 10 degrés Celsius ou inférieur) ou très hautes (environ 60 degrés Celsius ou supérieur) températures, comme dans une voiture ou un camion en plein été. Faire ceci pourrait déformer le boîtier de l'appareil ou réduire les performances des piles.

## En avion

Observez les règlements de votre compagnie aérienne.

## Dans les hôpitaux

Observez le règlement de l'hôpital.

## Dans la voiture, lorsque vous utilisez l'adaptateur allume-cigare

Mettez l'appareil hors tension puis connectez-le au connecteur allume-cigare de votre voiture en utilisant l'adaptateur allume-cigare.

## Nettoyage du lecteur

Nettoyez normalement l'appareil en utilisant un chiffon doux et sec. En cas de saleté tenace, utilisez un chiffon doux imprégné d'une solution de détergent neutre et de 5/6 d'eau, essorez complètement, puis retirez la saleté et nettoyez à nouveau le lecteur avec un chiffon sec. Notez bien que l'alcool, diluants, benzène, insecticides, etc., peuvent endommager la finition de l'appareil. Évitez aussi tout contact prolongé entre l'appareil et des produits en caoutchouc ou plastique, car cela pourrait endommager le boîtier. Lorsque vous utilisez des lingettes nettoyantes pour nettoyer l'appareil, lisez attentivement la section Tissu de nettoyage. Débranchez toujours le cordon d'alimentation de la prise murale avant de procéder au nettoyage du lecteur. Pour nettoyer l'écran TFT, nettoyez délicatement l'écran en utilisant un chiffon sec, (comme un tissu de nettoyage pour lunettes). Notez bien que les gouttes d'eau laissées trop longtemps sur l'écran TFT peuvent laisser des tâches ou entraîner des décolorations. En cas de saleté tenace, utilisez un nettoyant pour écrans plats disponibles dans le commerce.

## Copyrights

Toute copie, diffusion, démonstration publique ou location de disques non autorisée est interdite par la loi.

## 3. Vérification du contenu de l'emballage

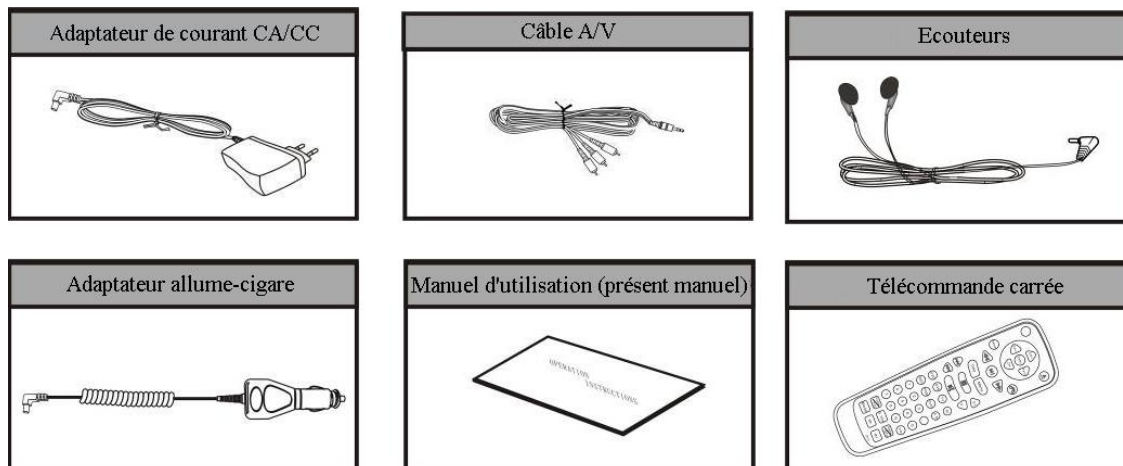

## 4. SPECIFICATIONS TECHNIQUES

	Disques DVD	12cm;
	Vidéo CD	12cm;
	Audio CD	12cm;
	CD MP3	12cm;
	CD JPEG	12cm;

Remarque :

- N'utilisez pas de disques très rayés.

VIDEO	Sortie vidéo, 1.0pp/75 (PAL/NTSC)
TFT	Écran TFT numérique 7 pouces, 480x234
ALIMENTATION	Adaptateur AC/DC, entrée AC 100-240v, sortie DC 12V/2A
RECEPTEUR DVB-T	VHF, UHF
TV ANALOGIQUE	VHF, UHF, PAL/SECAM
RADIO FM	87.5MHZ-108.0MHZ
PILES RECHARGEABLES	Piles 5000mAh/1.2V
DIMENSIONS	334x234x121mm
POIDS NET	1915g
TEMPERATURE DE FONCTIONNEMENT	0°C-40°C
PUISSANCE	< 28 watts/ Attente 1,9 watt

## 5. NOM ET FONCTIONS DES COMPOSANTS

### 5.1 PRESENTATION DU PANNEAU AVANT DU LECTEUR

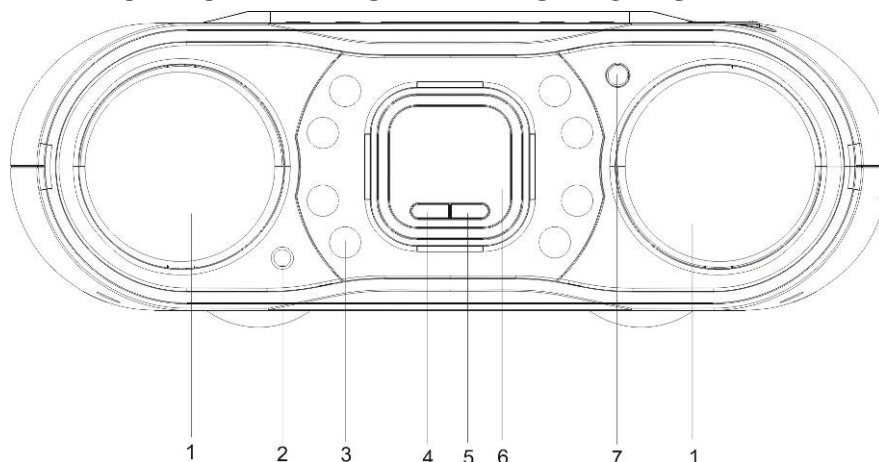

1. Haut-parleurs
2. Prise écouteurs pour raccorder vos écouteurs
3. Touches de sélection
4. Touche ALARM Appuyez sur cette touche pour activer/désactiver l'alarme

- 5. Touche SLEEP Appuyez sur cette touche pour définir le mode veille de l'écran TFT (DESACTIVE, 10 minutes, 20 minutes, 30 minutes, une heure, une heure et demie, deux heures)
- 6. Écran LCD l'écran LCD s'allume lorsque vous raccordez l'adaptateur CA-CC ou lorsque vous insérez les piles
- 7. Capteur infrarouge

**5.2 Présentation du panneau arrière du lecteur**

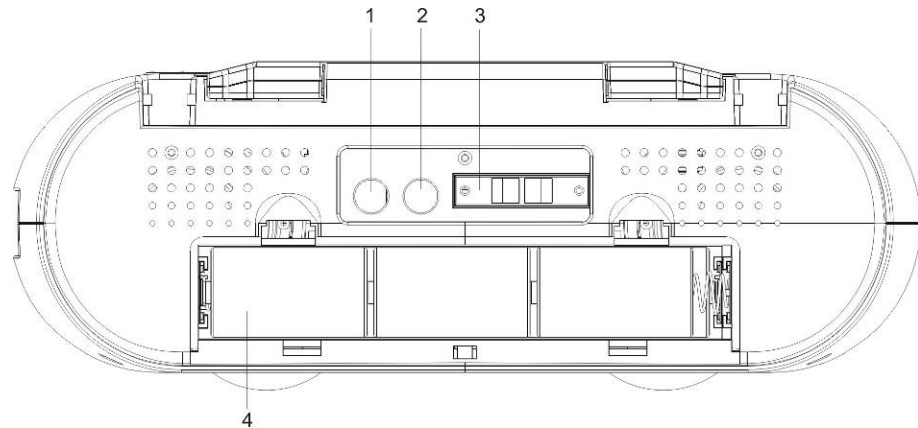

- 1. Connecteur antenne ATV/FM permet de raccorder une antenne ATV/FM
- 2. Connecteur antenne DVB-T permet de raccorder une antenne DVB-T
- 4. Couvercle du compartiment batterie

**5.3 PRESENTATION DU PANNEAU SUPÉRIEUR DU LECTEUR**

- 1. Permet de déplacer le curseur vers le
- 2.
  - 1) Permet de déplacer le curseur vers la droite
  - 2) En mode LCD, appuyez sur cette touche pour régler le mode LCD
- 3. Permet de déplacer le curseur vers le bas
- 4.
  - 1) Permet de déplacer le curseur vers la gauche
  - 2) En mode LCD, appuyez sur cette touche pour régler le mode LCD

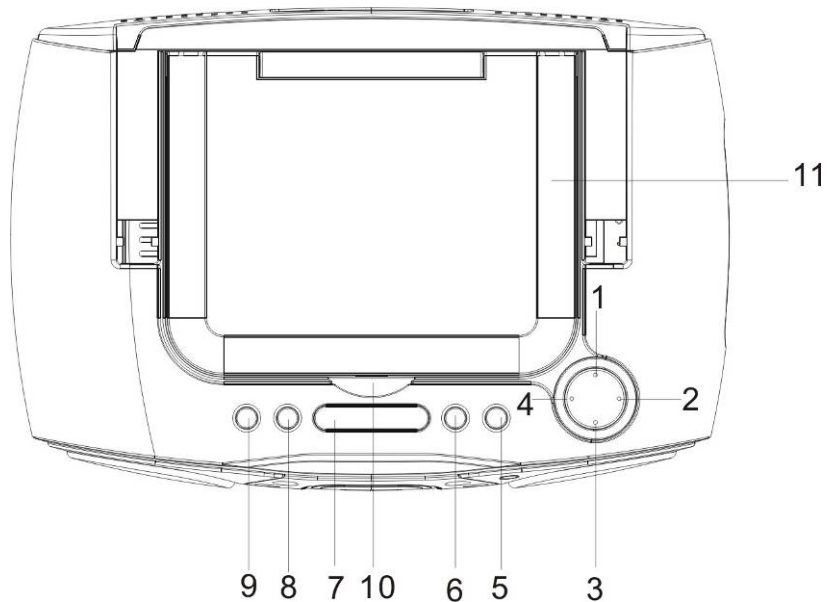



## 5. ENTER

Pour confirmer les nouveaux paramètres

## 6. SETUP

En mode DVD, permet d'accéder aux paramètres système.

## 7. SNOOZE

Lorsque l'alarme est activée, appuyez sur la touche SNOOZE pour annuler l'alarme.

Remarque: Lorsque vous appuyez sur une autre touche (mode, menu, enter...etc.) pour annuler l'alarme, celle-ci se réactivera après 3 minutes. L'alarme sera désactivée une fois la troisième alarme annulée.

## 8. MODE

(1) Appuyez sur cette touche pour sélectionner le mode DVD/RADIO/AV-IN, appuyez ensuite sur la touche ◀ / ▶ / ENTER ou M+/M-(de la télécommande) pour confirmer.

**Remarque:** 1) En mode AV-IN, l'appareil arrête la lecture du disque automatiquement

2) Ne raccordez aucun signal d'entrée lorsque l'appareil est en mode de sortie AV

3) Le mode DVD est le mode par défaut.

(2) Appuyez sur cette touche pour basculer sur un autre paramètre d'affichage LCD: Luminosité, Contraste, Couleur, format d'affichage TFT, PAL Plus (seulement disponible en mode ATV), appuyez ensuite sur la touche ◀ / ▶ / ENTER ou M+/M-(de la télécommande) pour régler.

1) Luminosité: niveau 0 niveau 32

2) Contraste: niveau 0 niveau 32

3) Couleurs: niveau 0 niveau 32

4) Format d'affichage LCD : possibilité de sélectionner entre les modes d'affichage suivants : 16:9 ou 4:3

## 9. POWER

Pour mettre en marche/arrêter l'appareil

## 10. Permet d'ouvrir l'écran TFT

## 11. Écran TFT

## 5.4 PRESENTATION DU COTE DROIT DU LECTEUR

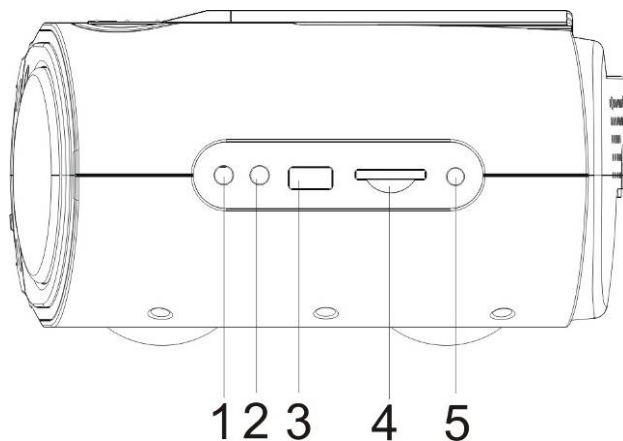

- |  |   |
|--|---|
| <b>1. Sortie Audio/vidéo</b>                   | Sortie du signal audio/vidéo                        |
| <b>2. Entrée Audio/vidéo</b>                   | Entrée du signal audio/vidéo                        |
| <b>3. Port USB (1.1)</b>                       | Permet de raccorder un périphérique de stockage USB |
| <b>4. Emplacement carte mémoire</b>            | Permet de recevoir une carte mémoire SD, MMC ou MS  |
| <b>5. Se raccorde à l'adaptateur C.A.-C.C.</b> |   |

### 5.5 Touches de sélections situées sur le panneau avant du lecteur

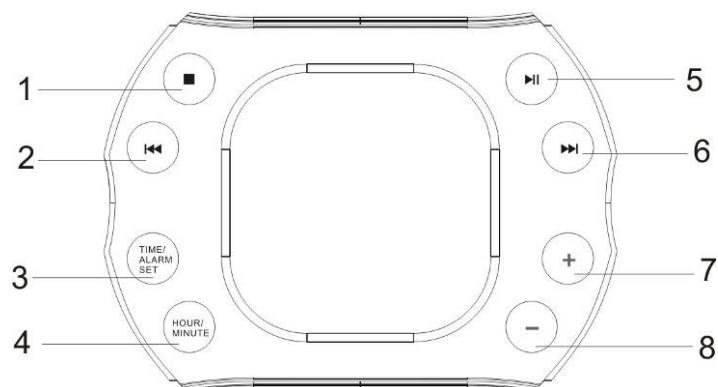



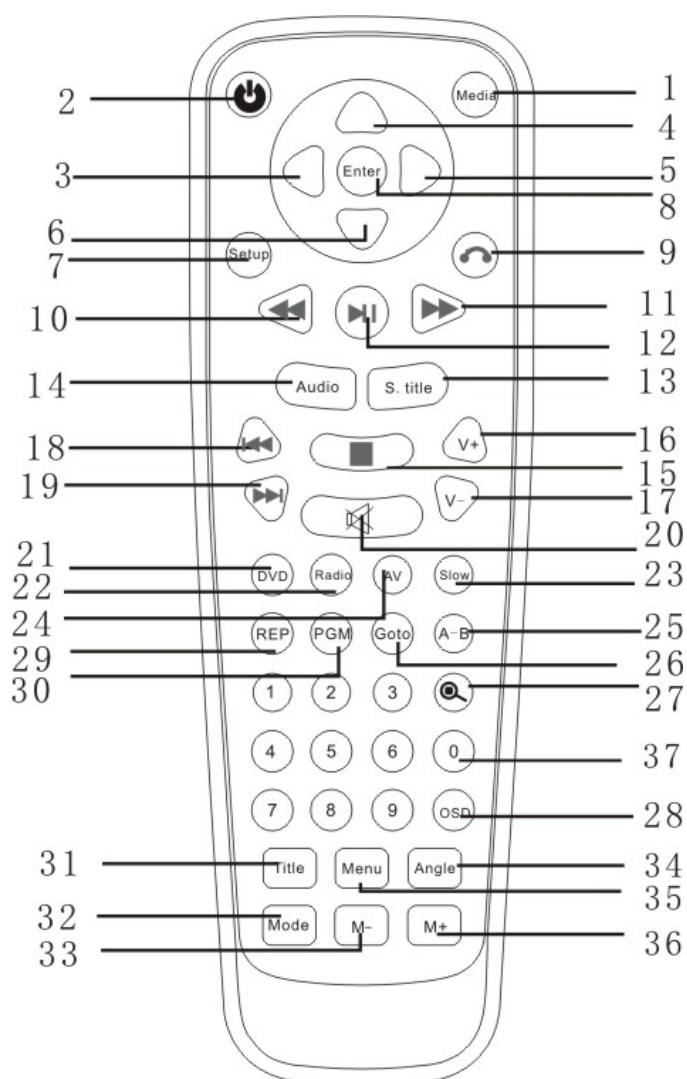

- |                   |   |
|-------------------|---|
| 1. Stop           | 1) Appuyez sur cette touche pour arrêter la lecture.<br>2) En mode Radio, appuyez sur cette touche pour arrêter la recherche.   |
| 2. <<<            | 1) Permet de sélectionner la piste/chapitre précédent<br>2) En mode Radio, appuyez sur cette touche pour démarrer une recherche vers les fréquences suivantes.  |
| 3. TIME/ALARM set | Appuyez sur cette touche pour régler l'HEURE ou l'ALARME  |
| 4. HOUR/ MINUTE   | Appuyez sur cette touche pour régler les HEURES ou les MINUTES  |
| 5. Play/Pause     | Appuyez sur cette touche pour lire le disque inséré. En mode DVD, appuyez sur cette touche pour mettre en pause la lecture du disque. Appuyez à nouveau sur cette touche pour reprendre la lecture.   |
| 6. >>>            | 1) Permet de sélectionner la piste/chapitre suivant<br>2) En mode Radio, appuyez sur cette touche pour rechercher vers les fréquences précédentes.<br>3) En mode radio, restez appuyé 1.5 seconde sur cette touche pour activer la recherche automatique. |
| 7. +              | 1) Permet d'augmenter le volume<br>2) Permet de régler l'heure dans les paramètres HEURE ou ALARME.   |
| 8. -              | 1) Permet de diminuer le volume<br>2) Permet de régler l'heure dans les paramètres HEURE ou ALARME.   |

## 5.6 TELECOMMANDE



- 1. Media** Appuyez sur cette touche pour sélectionner un mode : DVD/USB/Carte
- 2. ⏻** Permet de mettre en marche/arrêter l'appareil
- 3. ⬅** Permet de déplacer le curseur vers la gauche/ sélectionner le programme favori précédent
- 4. ⬆** Permet de déplacer le curseur vers le haut/ sélectionner la chaîne suivante.
- 5. ➡** Permet de déplacer le curseur vers la droite/ sélectionner le programme favori suivant
- 6. ⬇** Permet de déplacer le curseur vers le bas/ sélectionner la chaîne précédente
- 7. Setup** En mode DVD, permet d'accéder au menu Configuration
- 8. Enter** Permet de confirmer les nouveaux paramètres
- 9. 🏠** Permet de revenir au menu
- 10. ⏮** En cours de lecture, appuyez sur cette touche pour effectuer un rebobinage
- 11. ⏭** En cours de lecture, appuyez sur cette touche pour effectuer une avance rapide

12.  Appuyez sur cette touche pour démarrer ou mettre en pause la lecture
13. **S.title** Permet de sélectionner une langue de sous-titres
- 08**
14. **Audio** DVD: Permet de sélectionner une langue de doublage; VCD ou CD: Permet de sélectionner une piste son
15.  En mode DVD, permet d'arrêter la lecture du disque ; en mode Radio, permet d'arrêter la recherche
16. **V+** Permet d'augmenter le volume
17. **V-** Permet de diminuer le volume
18.  En mode DVD, permet de sélectionner la piste/chapitre précédent ; en mode Radio, permet d'effectuer une recherche vers les fréquences précédentes.
19.  1) En mode DVD, permet de sélectionner la piste/chapitre suivant ; en mode Radio, permet d'effectuer une recherche vers les fréquences suivantes.  
2) En mode Radio, appuyez sur cette touche pendant 1.5 seconde pour activer la recherche automatique.
20.  Permet de basculer entre les haut-parleurs et les écouteurs
21. **DVD** Appuyez sur cette touche pour sélectionner le mode DVD
22. **Radio** Appuyez sur cette touche pour sélectionner le mode Radio
23. **AV** Appuyez sur cette touche pour sélectionner le mode AV-in
24. **Slow** Lit la vidéo au ralenti.
25. **A-B** Appuyez sur cette touche pour définir le point A de départ de la répétition, appuyez à nouveau sur cette touche pour définir le point B de fin de la répétition, la lecture en boucle du morceau A - B démarre. Appuyez une troisième fois sur cette touche pour annuler la répétition A-B.
26. **Goto** permet de sélectionner directement une durée d'un Titre/Chapitre/heure
27. **Zoom** Permet d'effectuer un zoom sur image
28. **OSD** En mode DVD, appuyez sur cette touche pour afficher les informations du disque et de lecture ; en mode DVB-T, affiche les informations du programme.
29. **REP** DVD: Permet de répéter un titre. VCD : chapitre. CD: répéter une piste ou le disque entier
30. **PGM** Permet de programmer la lecture d'un disque
31. **Title** Permet d'afficher le menu titre d'un DVD
32. **Mode** Appuyez sur cette touche pour basculer sur un autre mode LCD
33. **M-** Permet de sélectionner un mode
34. **Angle** Appuyez sur cette touche pour sélectionner un angle de caméra DVD angle.
35. **MENU** En mode DVD, permet d'activer le menu Lecture
36. **M+** Permet de sélectionner un mode

## 6. FONCTIONNEMENT DE LA TELECOMMANDE

### 6.1 Précautions à lire avant d'utiliser la télécommande

- 1) Lors de la première utilisation, retirez l'emballage PVC de la télécommande
- 2) Ne marchez pas sur la télécommande et ne la soumettez pas à des chutes/chocs.
- 3) Notez qu'il est impossible d'utiliser la télécommande lorsqu'un obstacle se trouve entre celle-ci et le capteur infrarouge de l'unité.

- 4) N'exposez pas le capteur infrarouge à de fortes lumières.
- 5) Utilisez la télécommande dans la portée d'utilisation indiquée.

### 6.2 Portée d'utilisation de la télécommande

- 1) Horizontal: 30°
- 2) Vertical: 30°
- 3) Distance: 5M

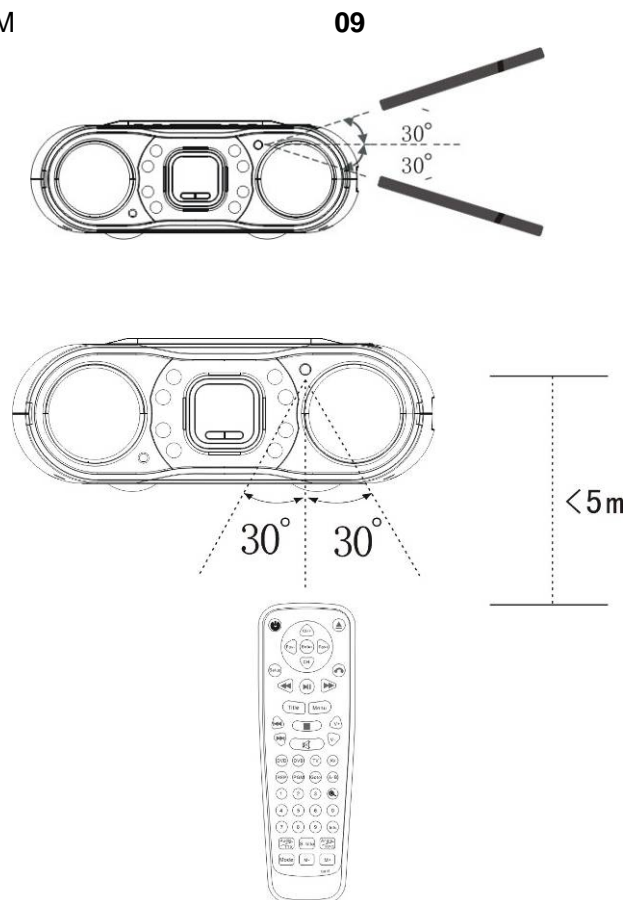

#### Remarque:

La plupart des fonctions du lecteur peuvent être contrôlées à partir de la télécommande. Certaines opérations, cependant, peuvent seulement être effectuées à partir de l'unité principale.

### 6.3 INSTALLATION DE LA PILE DANS LA TELECOMMANDE

Positionnez un doigt sur le verrou A et un autre doigt sur le plateau à pile B comme indiqué sur l'image ci-dessous, appuyez sur le verrou A dans la direction indiquée, puis sortez le plateau à pile de la télécommande.

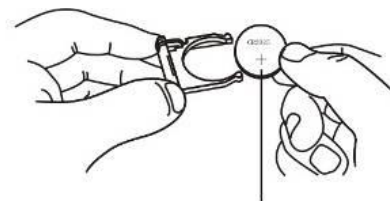
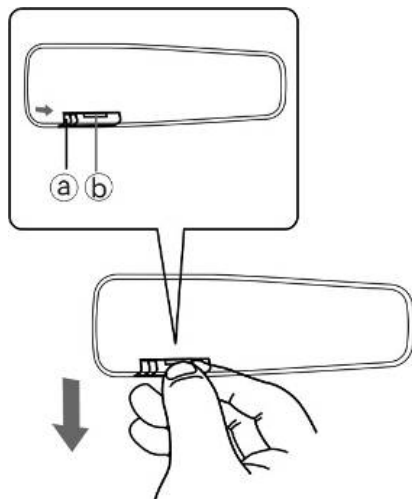

Pile au Lithium (Cr2025)

Retirez la pile usagée, puis placez la nouvelle pile dans le plateau à pile en dirigeant le côté + de celle-ci vers le haut.

10



Remplacez le plateau à pile dans la télécommande.

### Remarque:

Afin d'éviter toute fuite de fluide de la pile au lithium, retirez la pile de la télécommande lorsque vous pensez ne plus utiliser celle-ci pendant une longue période (un mois ou plus). Lorsque la pile fuit, nettoyez prudemment le fluide contenu sur la pile, puis utilisez une nouvelle pile au lithium.

## 7. UTILISATION DES PILES

### 7.1 PRÉCAUTIONS À LIRE AVANT D'UTILISER LES PILES

Veuillez mettre en charge les piles complètement avant d'utiliser celles-ci pour la première fois. La durée de mise en charge est de 12-15 heures. Lorsque les piles sont mises en charge dans un environnement chaud, celles-ci pourraient ne pas se charger complètement. Les piles sont chaudes lorsque rechargées, cela ne représente en aucun cas un dysfonctionnement.

Afin de préserver la durée de vie des piles et d'éviter toute fuite, retirez les piles lorsque vous pensez ne plus utiliser le lecteur pendant une longue période. Lorsqu'une pile fuit, nettoyez prudemment la pile, puis remplacez-la par une nouvelle.

### 7.2 RANGEMENT DES PILES

Veuillez ranger les piles dans un endroit adapté (15- 25 degrés Celsius). Évitez d'exposer les piles à de plus hautes/basses températures. Lorsque vous n'utilisez pas l'appareil, rechargez les piles au moins une fois par an.

### 7.3 DUREE DE VIE DES PILES

Les piles peuvent être utilisées pendant 300 cycles de rechargement et d'utilisation, cette durée varie selon l'utilisation que vous en faites.

### 7.4 UTILISATION DES PILES

Nous vous recommandons d'utiliser seulement des piles rechargeables.

L'image pourrait devenir instable lorsque le niveau de charge des piles est faible.

### 7.5 Installation des piles

1) Veuillez installer les piles comme suit:

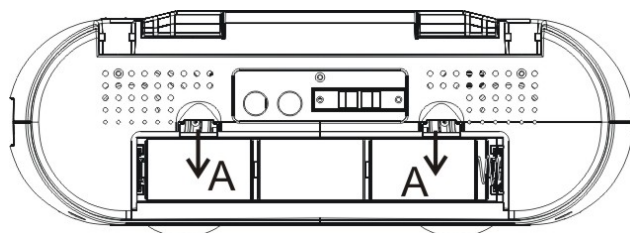

(1) Appuyez sur le verrou A du couvercle du compartiment à piles comme indiqué (arrière de l'appareil);

- (2) Placez les piles dans le compartiment à piles en respectant la polarité;
- (3) Replacez le couvercle du compartiment à piles.

Remarque:

Afin de prévenir toute fuite des piles, utilisez seulement des piles Ni\_MH de taille D 1.2V/5000mAh (haut).

11

## 7.6 MISE EN CHARGE AVEC L'ADAPTATEUR SECTEUR C.A. C.C.

Veillez mettre en charge les piles comme suit:

- 1) Installez les piles dans l'appareil
- 2) Veillez raccorder une extrémité de l'adaptateur de courant C.A./C.C. à une prise de courant et raccorder sa sortie C.C. au connecteur D.C. de l'appareil.

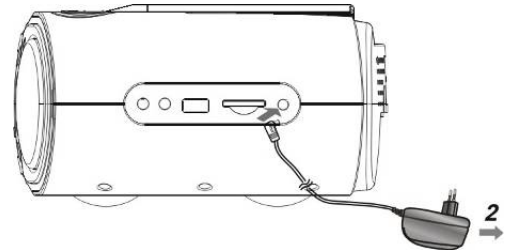

## 7.7 Avertissements concernant la mise en charge des piles

- 1) La température de la pièce affecte le rechargement des piles.
- 2) le rechargement est efficace lorsque effectué dans une gamme de températures de 10-30 degrés Celsius
- 3) Afin de protéger les piles, ne mettez pas en charge des piles complètement chargées. Une surcharge prolongée peut réduire les performances des piles.
- 4) Lorsque les piles sont chaudes, la durée de mise en charge pourrait devenir un peu plus longue, il peut également être impossible de les mettre en charge. Laissez refroidir les piles avant de tenter à nouveau de les mettre en charge.

## 8. RACCORDEMENT DU LECTEUR A D'AUTRES EQUIPEMENTS

### 8.1 Raccordement à l'adaptateur de courant C.A./C.C.

- 1) Raccordez l'adaptateur de courant C.A. C.C. à une prise de courant C.A.;
- 2) Raccordez la sortie DC de l'adaptateur au connecteur D.C. de l'unité.

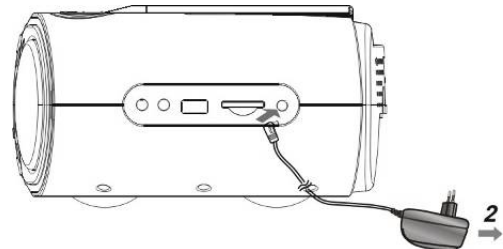

Remarque:

Spécifications techniques de l'adaptateur C.A.-C.C. : 12V/2A. Utilisez seulement l'adaptateur fourni avec cet appareil.

### 8.2 Raccorder des écouteurs

Raccordez fermement la fiche de vos écouteurs à la prise écouteurs de l'appareil. Pour écouter une musique, utilisez les touches V+/V- ou +/- (touches de sélection) pour régler le volume sur un niveau de volume confortable à l'écoute.

Remarque:

N'utilisez pas de disques DTS. Un puissant bruit peut se produire lors de la lecture de disques DTS.

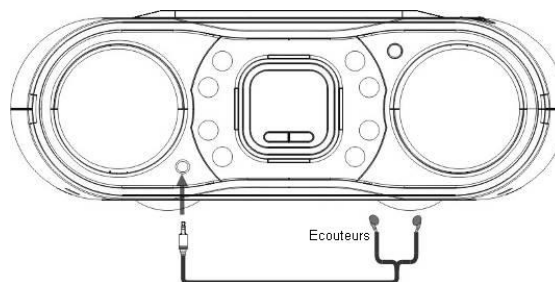
**Remarque:**

Raccordez fermement la fiche du cordon de vos écouteurs. Aucun son ne sera émis si la fiche est mal connectée.

**8.3 Raccordement à un périphérique de stockage USB**

- 1) Raccordez le périphérique de stockage USB au connecteur USB du lecteur
- 2) Le lecteur lit automatiquement le contenu du périphérique de stockage USB

**Remarque:**

- 1) Le connecteur USB du lecteur prend seulement en charge la norme USB 1.1.
- 2) Le lecteur lit le contenu d'un périphérique de stockage USB lorsque celui-ci est en mode USB.

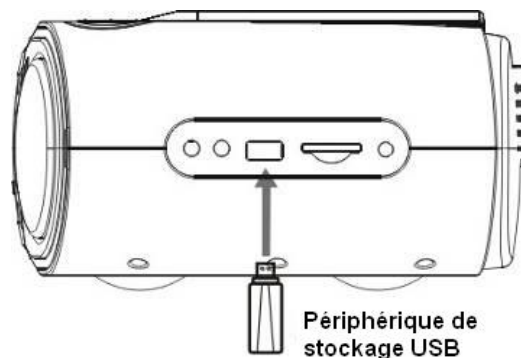
**8.4 Insertion de cartes mémoire (SD/MMC/MS)**

- 1) Insérez une carte mémoire dans l'emplacement situé sur l'unité.
- 2) L'appareil lit automatiquement le contenu de la carte mémoire

**Remarque:**

- 1) Veuillez insérer une carte mémoire dans la bonne direction, les cartes mémoire SD/MMC doivent être insérées à l'envers
- 2) L'appareil lit automatiquement le contenu de la carte mémoire lorsqu'en mode Carte.

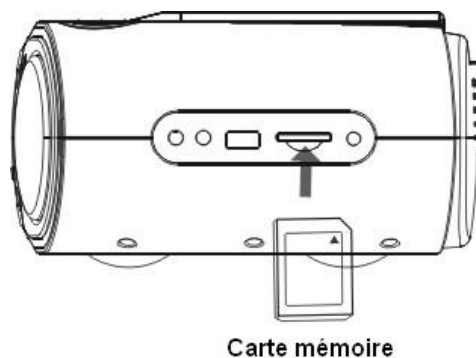
**8.5 Raccordement à un téléviseur**



## Avant de procéder au raccordement

Mettez hors tension les différents équipements ainsi que le lecteur.

13

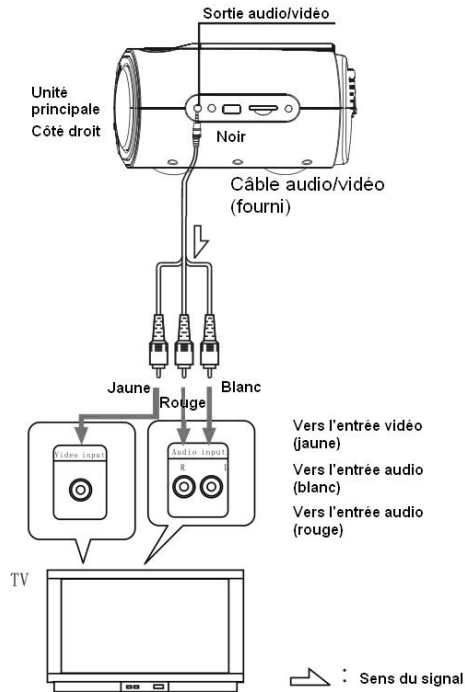

### 8.6 Raccordement à un amplificateur numérique non compatible Dolby Digital / DTS / MPEG

Pour transmettre le signal vidéo de l'appareil à un amplificateur non compatible Dolby/DTS/MPEG.

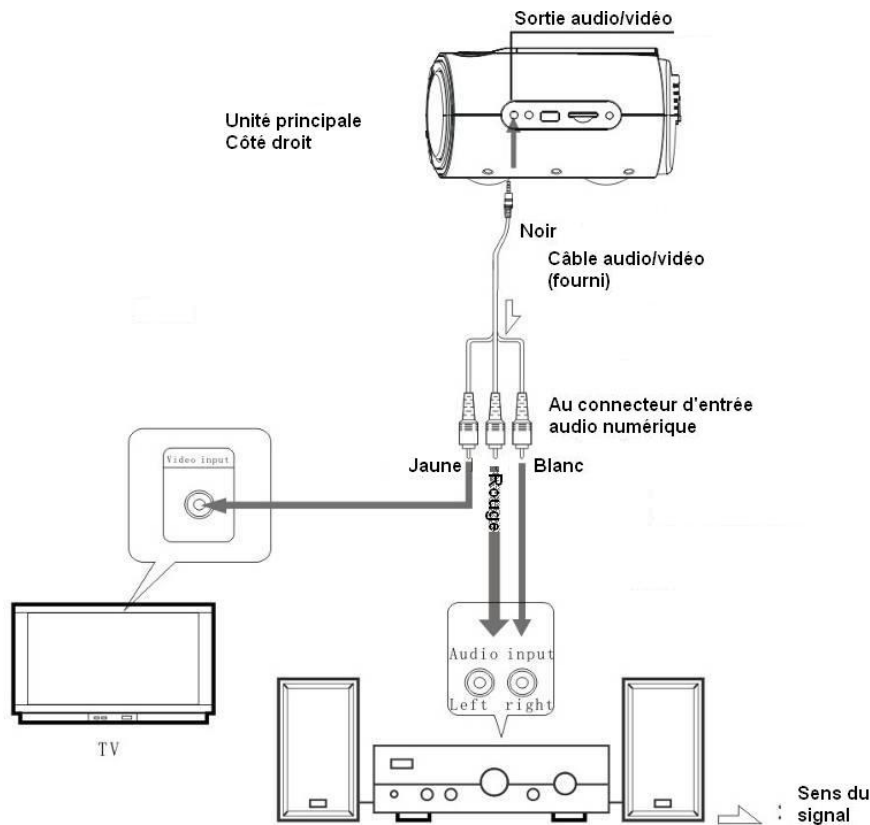

14

**Remarque:**

- 1) Vérifiez attentivement les paramètres de sortie audio numérique du lecteur avant de raccorder celui-ci à un amplificateur non compatible Dolby Digital / DTS / MPEG.
- 2) Ne tentez pas de regarder un DVD lorsque les paramètres audio ne sont pas correctement configurés. Cela pourrait produire un puissant bruit et endommager vos haut-parleurs.

**8.7 Raccordement à un système de haut-parleurs actif**

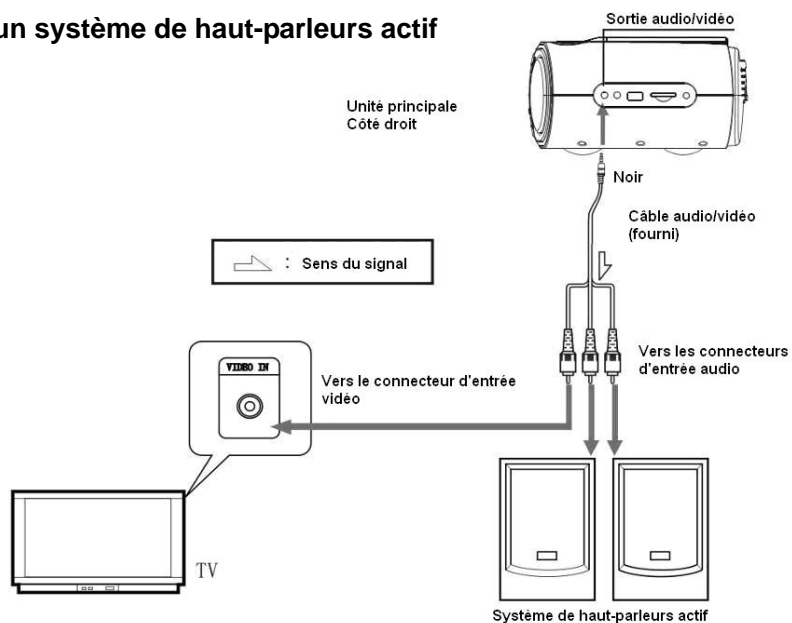

**Remarque:** Positionnez le lecteur en mode de sortie AV.

**8.8 Raccordement à un système audio/vidéo**

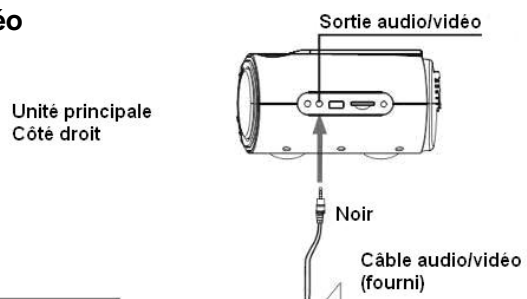

**Remarque:**

Sélectionnez le mode AV.

15

## **9. UTILISATION BASIQUE**

### **9.1 Mise en marche/arrêt du lecteur**

1) Mise en marche

(1) Lorsque le lecteur est sous tension, celui-ci se positionne en mode Attente

(2) Appuyez sur la touche POWER (de la télécommande ou du lecteur pendant 1.5 seconde) pour mettre en marche l'appareil lorsque le lecteur est sous tension.

2) Arrêt

Appuyez sur la touche POWER (de la télécommande ou du lecteur pendant 1.5 seconde) pour éteindre l'appareil.

### **9.2 Insertion de disques**

1) Mettez en marche le lecteur

2) Ouvrez l'écran TFT

3) Placez un disque

4) Refermez l'écran TFT

**Remarque:** 1) Placez le disque correctement

2) N'utilisez pas de disques rayés

### **9.3 Lecture d'un disque**

1) Lorsque l'appareil lit le disque, le symbole DVD, VCD ou CD sera affiché sur l'écran TFT.

2) Le disque sera lu automatiquement

3) Appuyez sur la touche PLAY pour lire le disque

### **9.4 Retrait d'un disque**

1) Appuyez sur la touche STOP pour arrêter la lecture

2) Ouvrez l'écran TFT

- 3) Retirez le disque
- 4) Refermez l'écran TFT

### **9.5 Configuration de l'image (Luminosité/Contraste/Couleur/Format d'affichage TFT)**

En cours de lecture, appuyez sur la touche MODE (de la télécommande ou du lecteur) pour sélectionner un élément que vous souhaitez définir/modifier.

- 1) Appuyez sur la touche MODE pour définir la luminosité;
- 2) Appuyez sur la touche MODE pour définir les couleurs;
- 3) Appuyez sur la touche MODE pour définir le contraste;
- 4) Appuyez sur la touche MODE pour définir le mode d'affichage LCD;

### **9.6 Arrêt de la lecture**

- 1) Appuyez sur la touche STOP pour mettre la lecture en pause, l'appareil mémorise l'endroit où la lecture a été arrêtée.
- 2) Appuyez sur la touche PLAY pour continuer la lecture à partir du point où vous étiez arrêté
- 3) Appuyez sur la touche STOP pour arrêter la lecture du disque

**Remarque:** La fonction "Mémoire de lecture" est indisponible avec certains disques

### **9.7 Mise en pause de la lecture du disque**

- 1) En cours de lecture, appuyez sur la touche PLAY/PAUSE pour mettre la lecture en pause
- 2) Appuyez sur la touche PLAY/PAUSE pour continuer la lecture

### **9.8 Avance rapide et rembobinage**

- 1) En cours de lecture, appuyez sur la touche REV/FWD (de la télécommande) pendant 1.5 seconde pour effectuer une avance rapide.
- 2) Appuyez sur la touche REV/FWD de la TELECOMMANDE pour augmenter la vitesse de lecture de X2, X4, X8, X20 et revenir à la vitesse de lecture normale.

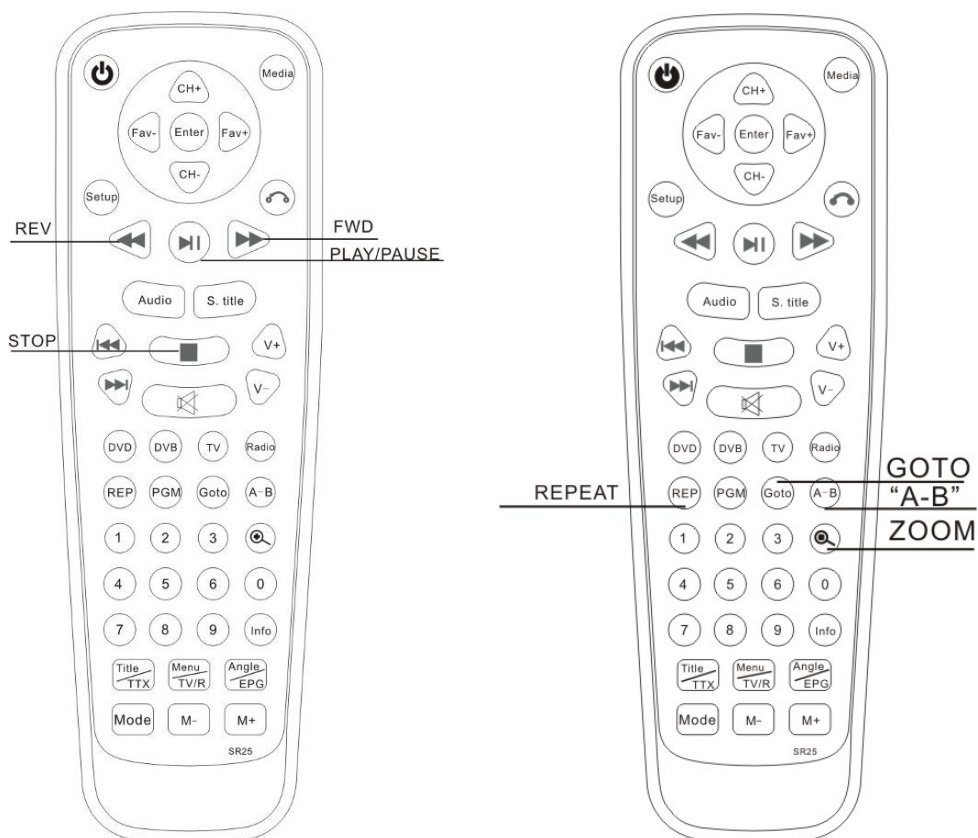

## 9.9 Répétition de disques

### 1) Lecture A-B

- (1) Appuyez sur la touche A-B, l'écran TFT affiche Répétition A-
- (2) Appuyez sur la touche A-B à nouveau, le lecteur répète la lecture du point A au point B.
- (3) Appuyez sur la touche A-B à nouveau, l'appareil reprend la lecture normale.

### 2) Répétition d'un titre, chapitre ou piste

- (1) En cours de lecture, appuyez sur la touche REPEAT pour sélectionner un titre, chapitre ou piste
- (2) DVD: titre, chapitre; piste VCD ou CD.

## 9.10 Recherche

- 1) Appuyez sur la touche GOTO
- 2) Utilisez les touches directionnelles et ENTER pour sélectionner un élément à lire
- 3) Utilisez les touches numériques pour sélectionner une durée de lecture, titre, chapitre ou piste
- 4) Appuyez sur la touche ENTER pour confirmer la durée
- 5) Appuyez sur la touche GOTO pour reprendre la lecture

## 9.11 Lecture avec zoom sur image

À chaque pression de la touche ZOOM, la taille du zoom augmente de 2X, 3X, 4X, 1/2X, 1/3X, 1/4X et normal.

## 9.12 Lecture de programmes

Le lecteur peut lire une liste selon la liste de programmes définie par l'utilisateur:

- 1) Appuyez sur la touche PROGRAM, le menu s'affiche sur l'écran LCD

T	C	T	C	T	C
1	---	5	---	9	---
2	---	6	---	10	---
3	---	7	---	11	---
4	---	8	---	12	---

**Astuce:**

- (1) T signifie Titre, C signifie Chapitre (disques DVD).
- (2) P signifie piste (disques CD, VCD)

**REMARQUE:**

Certains disques ne contiennent aucun titre, chapitre ou piste.

- 2) Utilisez les touches numériques et directionnelles pour établir la liste de votre choix. Voir l'image ci-dessous.

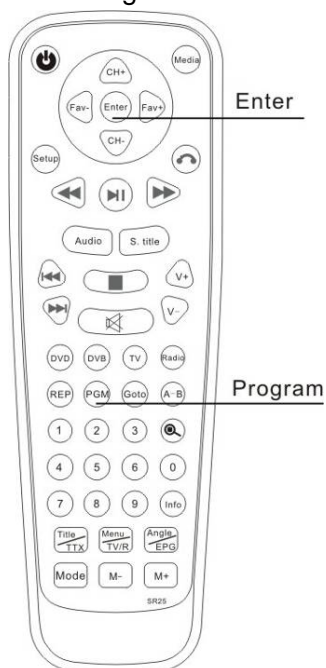

PROG					
T	C	T	C	T	C
1	01	001	5	---	9
2	02	002	6	---	10
3	---	---	7	---	11
4	---	---	8	---	12
Play		Clear		Exit	

- 3) Utilisez les touches directionnelles pour déplacer le curseur sur l'icône LIRE, appuyez ensuite sur la touche ENTER pour démarrer la lecture de la liste
- 4) Utilisez les touches directionnelles pour déplacer le curseur sur l'icône EFFACER, appuyez ensuite sur la touche ENTER pour effacer la liste de lecture.
- 5) Appuyez sur la touche PLAY/PAUSE ou sélectionnez l'icône SORTIR et appuyez ensuite sur la touche ENTER pour quitter le menu Programme.

**Remarque:**

- 1) La liste de programmes sera annulée lorsque le lecteur est éteint ou lorsque le disque est éjecté.
- 2) La fonction programme est indisponible pour certains disques.
- 3) L'appareil ne peut lire la liste de lecture lorsque vous sélectionnez un élément inexistant dans le disque.

**9.13 Utilisation de l'affichage OSD**

- 1) En cours de lecture, appuyez sur la touche INFO pour afficher les informations de lecture et du disque sur l'écran LCD.

2) Appuyez à nouveau sur la touche INFO pour désactiver l'affichage des informations.

#### **9.14 SELECTION D'UNE LANGUE DE SOUS-TITRES**

En cours de lecture, appuyez sur la touche SUBTITLE pour sélectionner une langue de sous-titres.

#### **9.15 Sélection d'une langue audio**

1) En cours de lecture d'un disque DVD, appuyez sur la touche AUDIO pour sélectionner une langue de doublage

2) En cours de lecture d'un disque VCD/CD, appuyez sur la touche AUDIO pour sélectionner une piste son.

#### **9.16 SÉLECTION D'UN ANGLE DE CAMÉRA**

En cours de lecture d'un disque DVD, appuyez sur la touche ANGLE pour sélectionner un angle de caméra, cette touche est inactive lors de la lecture d'autres disques.

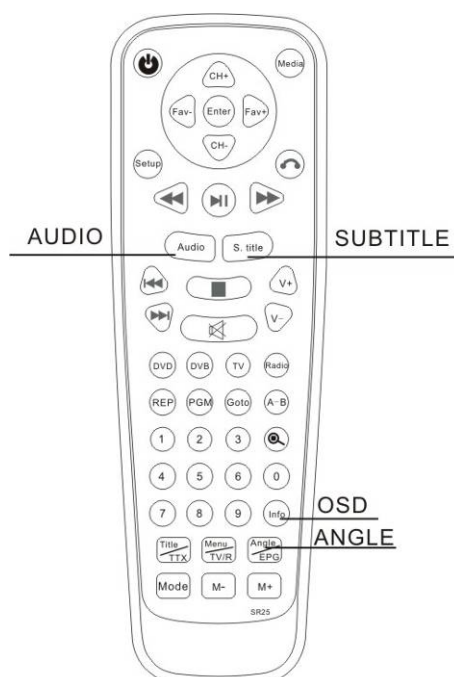

#### **9.17 LECTURE DE DISQUES MP3 ET JPEG**

1) Utilisez les touches directionnelles pour déplacer le curseur sur un répertoire, fichier, une icône MP3 ou JPEG

2) Sélectionnez une icône MP3 et appuyez ensuite sur la touche ENTER pour lire le fichier MP3 de votre choix, sélectionnez une icône JPEG et appuyez ensuite sur la touche ENTER pour lire le fichier JPEG de votre choix.

3) Sélectionnez un fichier et appuyez ensuite sur la touche ENTER pour lire le fichier de votre choix.

4) Appuyez sur la touche PLAY/PAUSE pour lire la séquence

5) Appuyez sur la touche A-B pour répéter le morceau A-B.

#### **9.18 LECTURE DE FICHIERS STOCKÉS DANS UN PÉRIPHÉRIQUE USB**

Connectez le périphérique de stockage USB au connecteur USB du lecteur, les fichiers contenus dans le périphérique de stockage seront lus automatiquement.

- 1) Mettez l'appareil en marche, connectez le périphérique de stockage USB au connecteur USB.
- 2) "LECTURE USB" s'affiche sur l'écran LCD et les fichiers s'affichent sur l'écran LCD lorsque la lecture du périphérique est terminée.

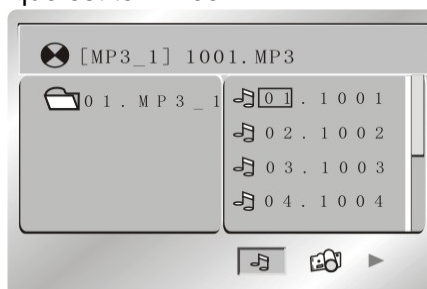

- 3) Le mode opératoire est identique celui de la lecture de fichiers MP3 ou JPEG
  - 4) Veuillez retirer le périphérique de stockage USB lorsque vous ne l'utilisez plus
- Les fichiers MP3, JPEG, MPEG4 sont pris en charge par cet appareil**

**Remarque:**

- 1) la norme USB de cet appareil est USB 1.1
- 2) Le lecteur peut lire le contenu du périphérique de stockage USB lorsqu'aucun disque/carte mémoire n'est inséré dans le lecteur.
- 3) Lorsque le lecteur est en mode Disque ou Carte mémoire, appuyez sur la touche DVD (de la télécommande) pour sélectionner le mode USB, le lecteur peut lire les fichiers contenus dans le périphérique de stockage USB.

**9.19 LECTURE DE FICHIERS STOCKÉS DANS UNE CARTE MEMOIRE**

Insérez une carte mémoire (SD, MMC, MS) dans l'emplacement prévu à cet effet. Les fichiers seront lus automatiquement.

- 1) Mettez l'appareil en marche, insérez la carte mémoire dans l'emplacement carte mémoire.
- 2) "LECTURE DE LA CARTE" s'affiche sur l'écran LCD et les fichiers s'affichent sur l'écran LCD lorsque la lecture du périphérique est terminée.

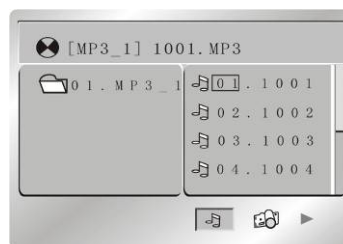

**Les formats de cartes mémoire SD/MMC/MS sont pris en charge par cet appareil.**

**Remarque:**

- 1) Le lecteur peut lire le contenu de la carte mémoire lorsqu'aucun disque/carte mémoire n'est inséré dans le lecteur.
- 2) Lorsque le lecteur est en mode Disque ou USB, appuyez sur la touche **Media** (de la télécommande) pour sélectionner le mode CARTE, le lecteur peut lire le contenu de votre carte mémoire.
- 3) EN RAISON DE LA GRANDE DIVERSITÉ DES PRODUITS USB/SD/MMC ET DES SPÉCIFICATIONS TECHNIQUES DE CHAQUE FABRICANT, NOUS NE POUVONS GARANTIR LA COMPATIBILITÉ DE CET APPAREIL AVEC VOTRE PÉRIPHÉRIQUE DE STOCKAGE AINSI QUE SON BON FONCTIONNEMENT.

**10. CONFIGURATION DE L'UNITÉ PRINCIPALE**

En cours de lecture, appuyez sur la touche **SETUP**. Le menu Configuration s'affiche sur l'écran LCD.



## 10.1 SELECTION D'UN FORMAT DE SIGNAL TV

Sélectionnez le format de signal adapté à votre téléviseur.

- 1) NTSC: Sélectionnez cet élément lorsque votre téléviseur est au format NTSC
- 2) PAL: Sélectionnez cet élément lorsque votre téléviseur est au format PAL
- 3) Défaut: NTSC



**Remarque:** Une image grisée peut s'afficher lorsque vous avez mal sélectionné le format de signal du téléviseur.

## 10.2 LECTURE AUTOMATIQUE

Cette fonction permet de définir le saut du menu titre DVD.

- 1) ACTIVE: permet de sauter le menu titre DVD et de démarrer la lecture directement
- 2) DESACTIVE: le menu titre du disque DVD est activé
- 3) Défaut: ACTIVE

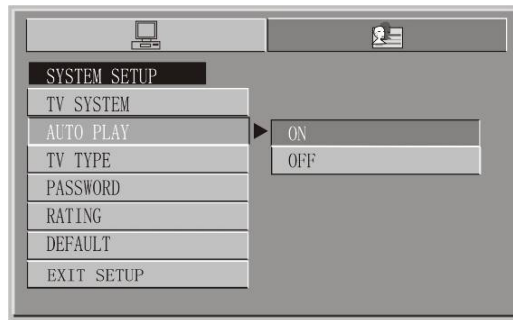

## 10.3 SELECTION D'UN FORMAT DE TELEVISEUR

- 1) 16:9 : Sélectionnez cet élément lorsque le lecteur est raccordé à un téléviseur 16:9.
- 2) 4:3LB : Sélectionnez cet élément lorsque vous raccordez le lecteur à un téléviseur normal.
- 3) 4:3PS : Sélectionnez cet élément lorsque vous raccordez le lecteur à un téléviseur normal.

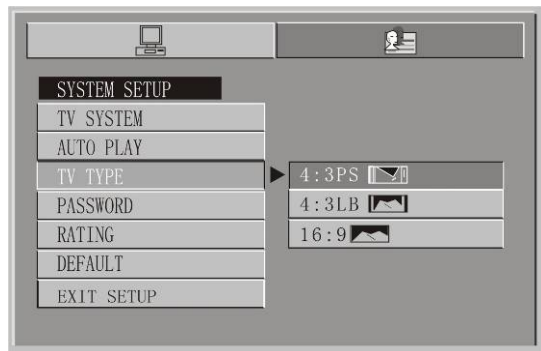

**Remarque:**

La taille de l'image dépend du disque.

## 10.4 CONFIGURATION DU VERROU PARENTAL

- 1) CONFIGURATION PAR DÉFAUT : 0000

2) Lorsque le verrou est désactivé, un nouveau code de verrou parental peut être entré

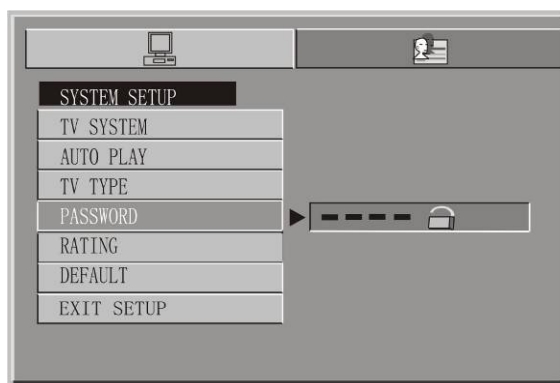

### 10.5 CONFIGURATION DU NIVEAU DE LIMITATION DE LECTURE

1) Cette option permet de configurer la lecture de disques DVD limitée par verrou parental.

2) la classification est divisée sous 8 niveaux, en sélectionnant ADULTE, le verrou est annulé

3) Défaut: ADULTE

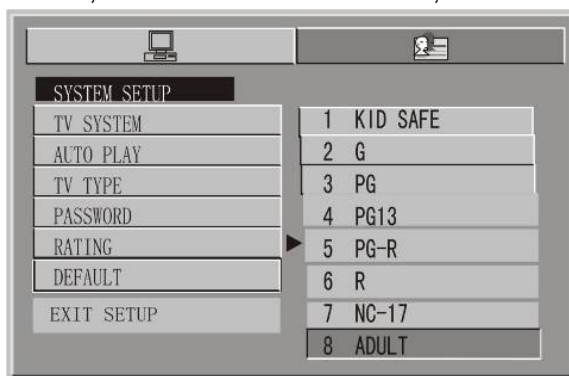

#### Remarque:

Le niveau de limitation de lecture ne peut être défini lorsque le verrou parental est activé.

### 10.6 CONFIGURATION PAR DEFAUT

Permet de rétablir la configuration d'usine, sélectionnez cet élément et appuyez sur la touche ENTER

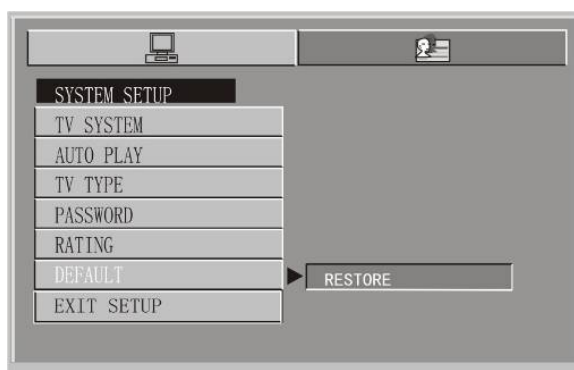

### 10.7 SELECTION DE LA LANGUE OSD

Accédez au menu de sélection de la langue OSD, utilisez les touches directionnelles pour déplacer le curseur sur la langue de votre choix et appuyez sur la touche ENTER.



### 10.8 SELECTION DE LA LANGUE DE DOUBLAGE

Accédez au menu de sélection de la langue de doublage, utilisez les touches directionnelles pour déplacer le curseur sur la langue de votre choix. Appuyez ensuite sur la touche ENTER.



### 10.9 Sélection d'une langue de sous-titres

Accédez au menu de sélection de la langue de sous-titres, utilisez les touches directionnelles pour déplacer le curseur sur la langue de votre choix. Appuyez ensuite sur la touche ENTER.



### 10.10 SÉLECTION DE LA LANGUE DU MENU

Accédez à l'option de sélection de la langue du menu, utilisez les touches directionnelles pour déplacer le curseur sur la langue de votre choix. Appuyez ensuite sur la touche ENTER.

**Remarque:**

1) Lorsque la langue souhaitée n'est pas disponible sur le disque, la langue par défaut du disque sera alors activée.

2) Langue par défaut: Anglais



## 11. MODE RADIO

Appuyez sur la touche mode (du lecteur) ou TV (de la télécommande) pour sélectionner le MODE RADIO.

### 11.1 INSTALLATION DE L'ANTENNE

Raccordez une antenne AM ou FM au connecteur Antenne.

### 11.2 RECHERCHE AUTOMATIQUE

Lorsque vous appuyez sur la touche ►► (du lecteur ou de la télécommande) pendant 1.5 seconde, l'appareil recherche les stations automatiquement. Utilisez la touche ■ pour arrêter la recherche.

### 11.3 SELECTION DE PROGRAMMES RADIO

Vous pouvez utiliser les touches CH+/CH- (du lecteur ou de la télécommande) pour sélectionner un programme.

### 11.4 COMMENT RÉGLER LE VOLUME

Vous pouvez utiliser les touches V+/V- or +/- (touches de sélection) pour régler le volume.

## 12. DEPANNAGE

Référez-vous au tableau suivant lorsque vous rencontrez un problème avec ce lecteur.

Lorsque le problème persiste, consultez un centre de services agréé.

PROBLEME	RAISON POSSIBLE	SOLUTION
Lecture du disque impossible	Erreur de disque	Insérez le disque dans la bonne direction
	Disque sale ou rayé	Utilisez un disque propre
	Erreur de zone	Utilisez des disques compatibles avec votre zone
Aucun son n'est émis par les haut-parleurs	Les écouteurs sont raccordés	Déconnectez les écouteurs
Aucun son sur le téléviseur/amplificateur	Câble débranché	Raccordez le câble à nouveau
	Erreur de raccordement	Raccordez le câble correctement
Le volume est différent pour les disques DVD/CD	Le disque a été enregistré d'une autre manière	Régalez le volume
Impossible de mettre en charge la batterie	Adaptateur de courant non raccordé	Raccordez à nouveau l'adaptateur de courant



Si vous souhaitez vous débarrasser ultérieurement du produit, veuillez noter que : les déchets électriques ne doivent pas être jetés avec les déchets domestiques. Veuillez les faire déposer dans les centres de recyclage existants. Contactez les autorités locales ou distributeurs pour obtenir de plus amples informations.(Directive de l'équipement électronique et des déchets électriques).

**DTVR700 EN-V0.1**