







AVANT-PROPOS

Ce manuel a été préparé pour vous faire découvrir le fonctionnement et l'entretien de votre nouvelle **KYRON** et vous fournir une importante information de sécurité. Nous vous conseillons de le lire soigneusement et de suivre les recommandations pour vous aider à garantir un fonctionnement sans problèmes, sûr et le plus agréable de votre véhicule.

Lorsque arrive l'entretien, souvenez-vous que votre distributeur **SSANGYONG** connaît le mieux votre véhicule et s'intéresse à votre entière satisfaction.

Nous aimerions saisir cette opportunité pour vous remercier d'avoir choisi **KYRON** et vous assurer de notre intérêt continu pour votre plaisir de conduire et votre satisfaction.

Ce manuel doit être considéré comme faisant toujours partie de votre véhicule, et doit y rester jusqu'à sa revente.

 **SsangYong Motor CO., LTD.**
PYUNGTAEK, CORÉE



NOTE IMPORTANTE

S'il vous plaît lisez ce manuel et suivez attentivement les instructions.

Les mots-indicateurs comme "AVERTISSEMENT", "ATTENTION" et "NOTE" ont une signification particulière.

AVERTISSEMENT

AVERTISSEMENT

AVERTISSEMENT indique une situation potentiellement dangereuse, qui, si elle n'est pas évitée, peut entraîner la mort ou des blessures graves.

ATTENTION

ATTENTION

ATTENTION indique une situation potentiellement dangereuse, qui, si elle n'est pas évitée, peut entraîner des blessures légères ou peu importantes ou des dégâts matériels.

NOTE

NOTE

NOTE indique une information pour aider à la maintenance et des instructions.

Toutes les informations, illustrations et spécifications contenues dans ce manuel sont basées sur la dernière version disponible à la date de publication.

Ssangyong se réserve le droit de modifier les spécifications ou la conception à tout moment sans préavis et sans obligation aucune.

Ce véhicule peut ne pas respecter les normes ou les règlements pour d'autres pays. Avant d'essayer de faire immatriculer ce véhicule dans tout autre pays, vérifiez tous les règlements en vigueur et faites faire les modifications nécessaires.

Ce manuel décrit les options et l'aménagement intérieur disponibles à la date d'impression et, par conséquent, certains articles peuvent ne pas s'appliquer à votre véhicule. S'il existe un doute quelconque concernant l'une des options ou l'aménagement intérieur, n'hésitez pas à contacter votre distributeur Ssangyong pour une informations sur les dernières spécifications.

* : Cette astérisque dans ce manuel indique qu'un des équipements n'est pas inclus dans tous les véhicules (modèles, options moteur, modèles spécifiques à un pays, équipement en option, etc.).

Nous aimerions vous faire remarquer que les pièces et accessoires qui ne sont pas d'origine Ssangyong n'ont pas été contrôlés et approuvés par Ssangyong et, malgré un contrôle continu du marché, nous ne pouvons certifier l'adéquation ni la sécurité de tels produits s'ils sont ou non installés ou destinés à équiper nos véhicules. Ssangyong n'est pas responsable de tout dommage causé par des pièces et des accessoires qui ne sont pas d'origine Ssangyong.



● TABLE DES MATIÈRES ●

0. Généralités	Section 0	0
1. Précautions de sécurité.....	Section 1	1
2. Clé de contact / Télécommande.....	Section 2	2
3. Ouverture et fermeture.....	Section 3	3
4. Commutateurs Intérieurs	Section 4	4
5. Panneau D'Instruments	Section 5	5
6. Transmission et freins	Section 6	6
7. Sièges	Section 7	7
8. Ceintures de sécurité et cousins antichocs	Section 8	8
9. Système de ventilation, chauffage, climatisation et purification d'air	Section 9	9
10. Turbocompresseur	Section 10	10
11. Dispositifs de commodité.....	Section 11	11
12. En cas d'urgence	Section 12	12
13. Interventions et maintenance	Section 13	13
14. Lampes	Section 14	14
15. Entretien du véhicule	Section 15	15
16. Index.....	Section 16	16







Généralités

0

0
1
2
3
4
5
6
7
8
9
10
11
12
13
14
15
16

TABLE DES MATIÈRES

- Fluides et lubrifiant recommandés 0-2
- Dimensions 0-3
- Spécifications 0-4
- Identification du véhicule 0-8



FLUIDES ET LUBRIFIANT RECOMMANDÉS

0	Descriptif		Capacité	Spécifications	
1	Huile moteur	Moteur diesel (D20DT)	≅ 7,5 l	Qualité classe: Huile moteur Ssangyong d'origine (Approuvé par MB feuille 229,1 ou 229,3) Viscosité: Feuille MB No. 224,1	
2		Moteur diesel (D27DT)	≅ 8,5 l		
3		Moteur essence (G32D)	≅ 9,0 l		
4	Liquide de refroidissement du moteur	Moteur diesel (D20DT)	≅ 11,5 l	Liquide de refroidissement Ssangyong d'origine HOECHST GENANTIN SUPER 8023/14	
5		Moteur diesel (D27DT)	≅ 11,5 l		
6		Moteur diesel (G32D)	11,3 ~ 11,5 l		
7	Liquide pour transmission automatique		≅ 8,0 l	Huile d'origine Ssangyong (Shell ATF 3353 ou Fuchs ATF 3353)	
8	Liquide pour transmission manuelle		4 roues motrices: ≅ 3,6 l , 2 roues motrices: ≅ 3,4 l	Huile d'origine Ssangyong (ATF DEXRON II)	
9	Liquide pour boîte de transfert	A temps partiel	≅ 1,4 l	Huile d'origine Ssangyong (ATF DEXRON III)	
10		AWD	≅ 1,1 l		
11	Huile pour essieux	Avant	Non IOP	D20DT ≅ 1,4 l , D27DT ≅ 1,4~1,5 l	Huile d'origine Ssangyong (API GL-5 ou SAE 80W/90)
12			IOP	≅ 0,78 l	Huile d'origine Ssangyong (Shell synthétique économisant le carburant GL75W/90)
13		Arrière	Rigide	D20DT ≅ 1,9 l D27DT ≅ 2,2 l	Huile d'origine Ssangyong (API GL-5 ou SAE 80W/90)
14			IRS	≅ 1,5 l	Huile d'origine Ssangyong (Shell synthétique économisant le carburant GL75W/90)
15	Liquide hydraulique de frein/embrayage		Comme demandé	Huile d'origine Ssangyong (DOT4)	
16	Liquide de direction assistée		≅ 1,0 l	Huile d'origine Ssangyong (ATF DEXRON II ou III)	

AVERTISSEMENT

- N'utilisez que les liquides et lubrifiants Ssangyong recommandés.
- Maintenez les niveaux spécifiés en ajoutant ou en remplaçant les fluides.
- Ne mélangez pas différents types ou différentes marques d'huiles ou de fluides. Ceci pourrait entraîner des dégâts.

0-2



DIMENSIONS

Unité: mm

Vue de dessus

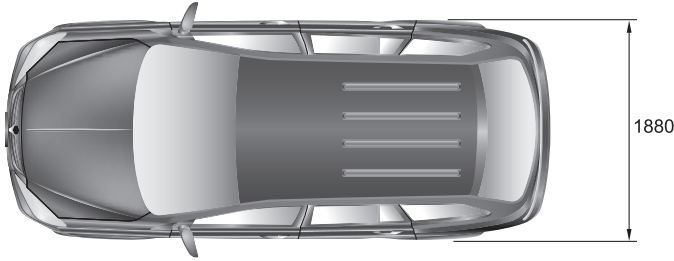

Vue de face

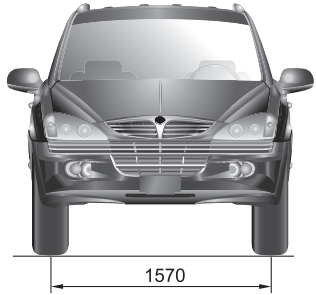

Vue de côté

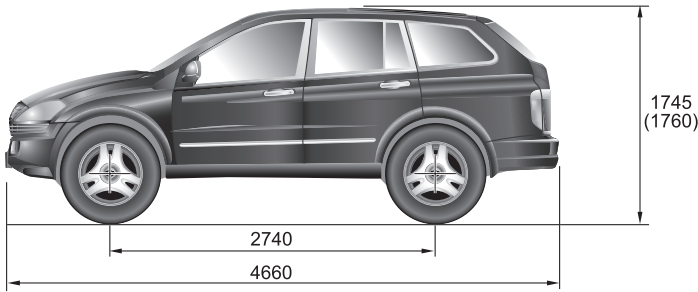

Vue de l'arrière

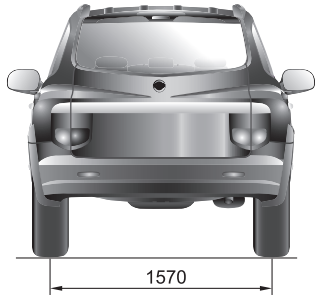

- 0
- 1
- 2
- 3
- 4
- 5
- 6
- 7
- 8
- 9
- 10
- 11
- 12
- 13
- 14
- 15
- 16

* () : En option

0-3

SPÉCIFICATIONS (I)

* () En option

0	Descriptif	D20DT	D27DT	G32D		
1	Généralités	Longueur hors tout (mm)	4660	←		
2		Largeur hors tout (mm)	1880	←		
3		Hauteur hors tout (mm)	1740 (1755: avec galerie)	←		
4		Poids brut du véhicule (kg)	A/T	2530	←	
5			M/T	2530	←	
6		Masse en état de marche du véhicule (kg)	A/T	2 roues motrices: 1920 / 4 roues motrices: 2028	2071 (AWD: 2053)	
7			M/T	2 roues motrices: 1893 / 4 roues motrices: 2001	2030	
8	Essence	Diesel	←	Essence		
9	Capacité du réservoir d'essence (ℓ)	75	←	←		
10	Moteur	Nombre de cylindres/taux de compression	4 / 18:1	5 / 18:1	6 / 10 : 1	
11		Cylindrée totale (cc)	1998	2696	3199	
12		Position d'arbre à cames	DOHC	←	←	
13		Puissance maxi	A/T	141 PS / 4000 tr/min	165 PS / 4000 tr/min	220 PS / 6100 tr/min
14			M/T	141 PS / 4000 tr/min	165 PS / 4000 tr/min	←
15		Couple maxi	A/T	310 Nm / 1800 ~ 2750 tr/min	340 Nm / 1800 ~ 3250 tr/min	312 Nm / 4600 tr/min
16			M/T	310 Nm / 1800 ~ 2750 tr/min	340 Nm / 1800 ~ 3250 tr/min	←
		Vitesse du ralenti	750 ± 20 tr/min	←	700 ± 50 tr/min	
		Circuit de refroidissement	Refroidissement à eau / circulation forcée	←	←	
		Capacité du liquide de refroidissement (ℓ)	11,5	←	←	
	Type de lubrification	Pompe à engrenages, circulation forcée	←	←		

0-4

SPÉCIFICATIONS (II)

* () En option

Descriptif		D20DT	D27DT	G32D	0	
Moteur	Capacité maxi d'huile (ℓ) (Lors du transport)	8,2	9,2	9,8	1	
	Turbocompresseur et type de refroidissement	Turbocompresseur, refroidi à l'air	←	–	2	
Boîte de vitesses manuelle	Type de fonctionnement	Semi télécommande, type de changement de pied	←	–	3	
	Rapport de démultiplication	1er	4,315	←	–	4
		2nd	2,475	←	–	5
		3ème	1,536	←	–	6
		4ème	1,000	←	–	7
		5ème	0,807	←	–	8
		Marche arrière	3,919	←	–	9
Transmission automatique	Modèle	Électronique, 5 vitesses	←	←	10	
	Type de fonctionnement	Type de changement au plancher	←	←	11	
	Rapport de démultiplication	1er	3,951	3,595	3,951	12
		2nd	2,423	2,186	2,423	13
		3ème	1,486	1,405	1,486	14
		4ème	1,000	1,000	1,000	15
		5ème	0,833	0,831	0,833	16
		Marche arrière 1ère	3,147	3,167	3,147	
Marche arrière 2nd	1,930	1,926	1,930			
Boîte de transfert	Modèle	A temps partiel	A temps partiel (AWD)	AWD		
	Type	Type de train planétaire	←	←		

0-5

SPÉCIFICATIONS (III)

* () En option

0	Descriptif		D20DT	D27DT	G32D	
1	Boîte de transfert	Rapport de démultiplication	Hauteur (4H) 1,000 : 1	←	←	
2		Lent (4L)	2,483 : 1	←	–	
3	Embrayage (M/T)	Type de fonctionnement	Type hydraulique	←	–	
4		Type de disque	Type à simple diaphragme à sec	←	–	
5	Direction assistée	Type	Pignon et crémaillère	←	←	
6		Angle de braquage des roues	Interne	35,88°	←	←
7			Externe	32,08°	←	←
8	Essieu avant	Type d'arbre de transmission	Type à joint sphérique	←	←	
9		Type de carter de pont	Type de renforcement	Type de renforcement (Type IOP)	Type IOP	
10	Essieu arrière	Type d'arbre de transmission	Type semi flottant	Type semi flottant (Type à joint sphérique)	Type à joint sphérique	
11		Type de carter de pont	Type de renforcement	Type de renforcement (Type IRS)	Type IRS	
12	Frein	Type de cylindre moteur	Type de tandem	←	←	
13		Type de surpresseur	Type de propulseur aidé par le vide	←	←	
14		Système de freinage	Roues avant	Type de disque	←	←
15			Roues arrière	Tambour (disque)	←	Type de disque
16	Frein de stationnement	Type de câble (expansion interne)	Type de câble (expansion interne) (Type EPB)	←		
17	Suspension	Suspension avant	Biellette + ressort hélicoïdal	←	←	
18		Suspension arrière	5 bielles + ressort hélicoïdal	5 bielles + ressort hélicoïdal (Multibras + ressort hélicoïdal) (EAS)	Multibras + ressort hélicoïdal (EAS)	

0-6

SPÉCIFICATIONS (IV)

* () En option

Descriptif		D20DT	D27DT	G32D	0
Conditionneur d'air	Liquide de refroidissement (capacité)	R-134a (650 ± 30g)	←	←	1
	Électrique	Type de batterie / Capacité (V-Ah)	MF / 12 - 90	←	←
	Capacité du démarreur (V-kW)	12 - 2,2	←	12 - 1,8	3
	Capacité de l'alternateur (V-A)	12 - 140 (12 - 115)	←	12 - 115	4
					5
					6
					7
					8
					9
					10
					11
					12
					13
					14
					15
					16

0-7

IDENTIFICATION DU VÉHICULE

- 0
- 1
- 2
- 3
- 4
- 5
- 6
- 7
- 8
- 9
- 10
- 11
- 12
- 13
- 14
- 15
- 16

1. Numéro du moteur

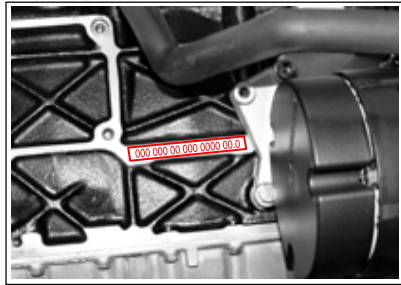

Moteur essence: Le numéro du moteur est estampillé sur la partie inférieure du bloc-cylindres, sur le côté du collecteur d'échappement.

2. Numéro de châssis

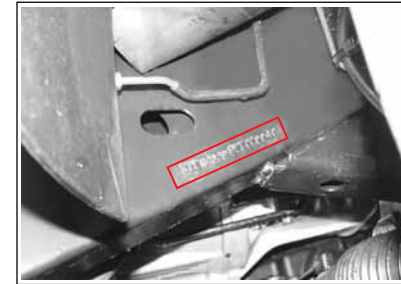

Le numéro de châssis est marqué sur le cadre derrière la roue arrière droite.

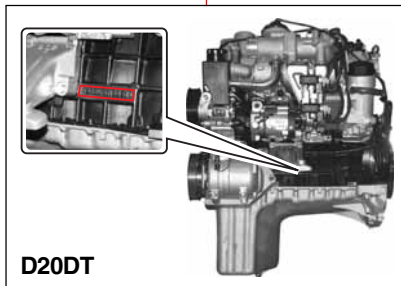
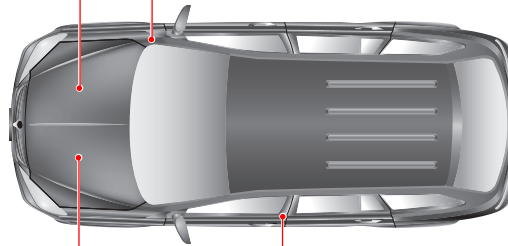

D20DT

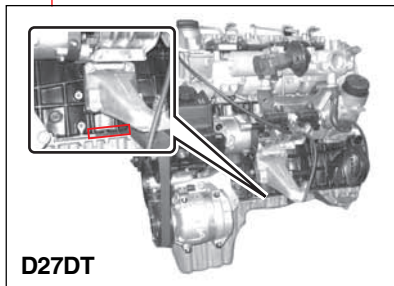

D27DT

Moteur Diesel: Le numéro du moteur est estampillé sur la partie inférieure du bloc-cylindres, derrière le collecteur d'admission.

3. Étiquette de certification



L'étiquette de certification est située sur le bas de caisse du côté conducteur.

0-8



Précautions de sécurité

1

0
1
2
3
4
5
6
7
8
9
10
11
12
13
14
15
16

TABLE DES MATIÈRES

- Vérifications avant d'entreprendre un voyage 1-2
- Démarrage du moteur et circulation 1-4
- Mesures de sécurité 1-6
- Moteur diesel à injection directe 1-11



VÉRIFICATIONS AVANT D'ENTREPRENDRE UN VOYAGE

0

1

2

3

4

5

6

7

8

9

10

11

12

13

14

15

16



VÉRIFICATIONS AVANT D'ENTREPRENDRE UN VOYAGE

VÉRIFIEZ L'EXTÉRIEUR DU VÉHICULE

1. Vérifiez le gonflage et l'usure des pneus.
2. Vérifiez le niveau d'huile moteur et les autres niveaux de liquide et d'huile dans le compartiment moteur.
3. Nettoyez le pare-brise, la lunette arrière et les rétroviseurs.
4. Vérifiez la fermeture du capot et du hayon.
5. Vérifiez l'absence d'obstacles autour du véhicule

VÉRIFIEZ L'INTÉRIEUR DU VÉHICULE

1. Toutes les portes et le hayon doivent être correctement fermés.
2. Réglez le siège du conducteur pour une conduite confortable.
3. Réglez les rétroviseurs extérieurs et intérieur.
4. Bouclez les ceintures de sécurité et vérifiez si tous les occupants ont bouclé correctement la leur.
5. Vérifiez le fonctionnement du frein de stationnement.
6. Vérifiez si tous les témoins fonctionnent quand le contact est mis.
7. Vérifiez le fonctionnement des pédales d'embrayage, d'accélérateur et de frein.
8. Vérifiez l'absence d'obstacles autour du véhicule

1-2

PRÉCAUTIONS DE SÉCURITÉ

KYRON

CARBURANT RECOMMANDE

Les carburants de qualité disponibles dans le commerce sont parfaitement adaptés. La qualité du carburant est d'une importance cruciale pour les performances du véhicule, son comportement de conduite et la longévité du moteur. Les additifs présents dans le carburant jouent également un rôle important. Il ne faut donc utiliser que des carburants de qualité supérieure contenant des additifs.

Moteur diesel

Utiliser du carburant diesel contenant un indice de cétane de 50 ou plus.

Moteur à Essence

Les carburants présentant un indice d'octane trop faible peuvent provoquer un phénomène de cliquetis (détonation). Ssangyong ne peut être tenu responsable des dommages qui pourraient en résulter.

ATTENTION

Pour un réglage correct du taux d'octane et autres usages de l'essence (ex. Plomb), consultez votre concessionnaire Ssangyong.

ATTENTION

Le moteur et le système d'échappement seront endommagés.

- Ne pas utiliser du carburant avec plomb pour un véhicule fonctionnant à carburant sans plomb.
- Utiliser le carburant spécifié ou un indice d'Octane supérieur à celui recommandé par Ssangyong dans votre pays.

L'utilisation d'un carburant non approprié n'est pas couverte par la garantie.

Ne pas utiliser de méthanol

Ne pas utiliser des carburants contenant du méthanol (alcool de bois) dans votre Kyron. Ce type de carburant est susceptible de réduire les performances du véhicule et d'endommager les composants du système d'alimentation.

NOTE

La garantie ne couvre pas les dégâts au système d'alimentation, ni les baisses de performance, consécutifs à l'utilisation de méthanol ou de carburants contenant du méthanol.

Fonctionnement dans des pays étrangers

Si vous envisagez d'utiliser votre Kyron dans un autre pays assurez-vous que:

- Vous vous conformez aux réglementations en matière d'immatriculation et d'assurance.
- Un carburant adapté est disponible.

Remplissage du véhicule à partir de bidons ou de réservoirs

Pour des raisons de sécurité (en particulier lors de l'utilisation de systèmes de ravitaillement en carburants non commerciaux), les citernes de stockage, les pompes et tuyaux de remplissage de carburant doivent être correctement raccordés à la mise à terre.

Une accumulation d'électricité statique peut être engendrée dans certaines conditions atmosphériques par l'écoulement de carburant dans les conduites, particulièrement les conduites plastifiées et provoquer une explosion.

C'est pourquoi il est recommandé d'utiliser des pompes mises à la terre avec des tuyaux intégralement mis à la terre et de mettre correctement à la terre les récipients de stockage pendant toute opération non-commerciale d'avitaillement.

0

1

2

3

4

5

6

7

8

9

10

11

12

13

14

15

16

KYRON

PRÉCAUTIONS DE SÉCURITÉ

1-3

DÉMARRAGE DU MOTEUR ET CIRCULATION

0

1

2

3

4

5

6

7

8

9

10

11

12

13

14

15

16

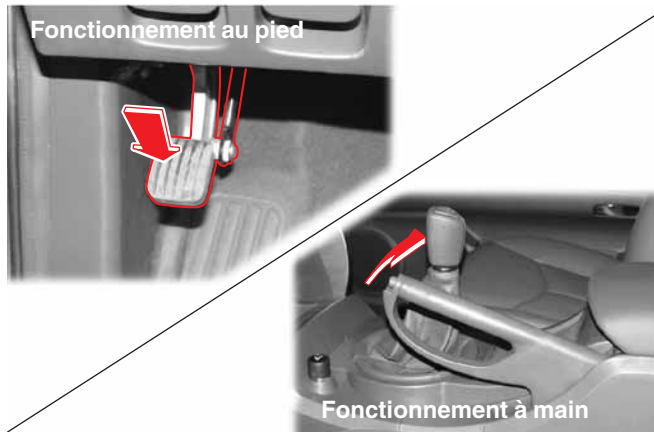

1. Mettez le frein de stationnement.
2. Vérifiez l'absence de personnes ou d'obstacles autour du véhicule.

⚠ ATTENTION

Le véhicule équipé d'un moteur à transmission automatique ne peut démarrer que quand le levier sélecteur est en position "P" ou "N".

Le véhicule équipé d'un moteur à boîte de vitesses manuelle ne peut démarrer que lorsque la pédale d'embrayage est enfoncée.

Ne tournez pas la clé de contact sur la position "START" quand le moteur est en marche. Cela pourrait entraîner des dégâts au moteur.



3. • Véhicule à transmission automatique

Mettez le levier sélecteur en position "P" et appuyez sur la pédale de frein.

• Véhicule à boîte de vitesses manuelle

Mettez le levier sélecteur en position Neutre et appuyez à fond sur les pédales de frein et d'embrayage.

⚠ AVERTISSEMENT

Appuyez sur la pédale de frein quand le levier sélecteur est en position "P". N'appuyez jamais sur la pédale d'accélérateur.

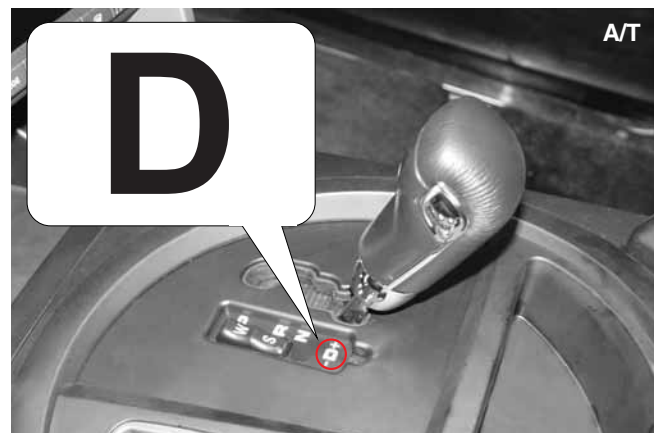
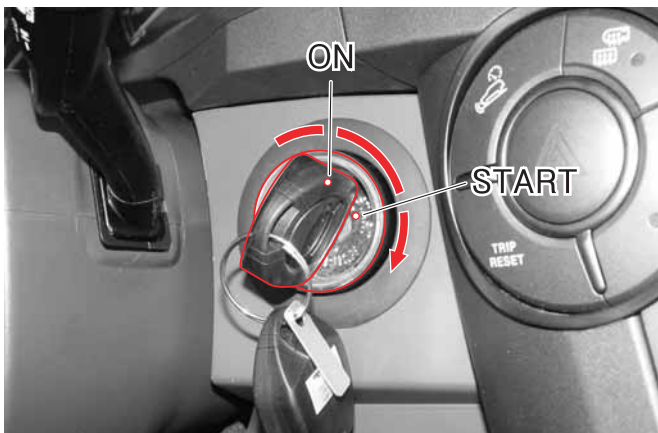

4. • **Véhicule équipé d'un moteur diesel :**

Insérez la clé de contact dans le barillet et tournez la sur la position "ON" sans appuyer sur la pédale d'accélérateur. Dès que le voyant () s'éteint, tournez la clé sur la position "START" pour démarrer le moteur.

• **Véhicule équipé d'un moteur essence :**

Mettez le contact et vérifiez le fonctionnement des témoins.

5. Relâchez la clé quand le moteur démarre. Si votre véhicule est équipé d'une boîte de vitesses manuelle et se trouve sur neutre (N), il est possible de relâcher la pédale d'embrayage quand le moteur tourne.

6. Chauffez le moteur au ralenti. Ne faites pas trop chauffer le moteur.

7. Vérifiez l'absence de personnes ou d'obstacles autour du véhicule.

8. Relâchez le frein de stationnement.

9. • **Véhicule à transmission automatique**

Maintenez enfoncée la pédale de frein et passez en position "-D+". Assurez-vous que les indicateurs de position "D" and "1" s'allument. Relâchez lentement la pédale de frein pour commencer à vous déplacer.

• **Véhicule à boîte de vitesses manuelle**

Maintenez enfoncées les pédales de frein et d'embrayage et passez en position "1". Relâchez la pédale de frein et appuyez progressivement sur l'accélérateur en relâchant lentement l'embrayage pour commencer à vous déplacer.

0
1
2
3
4
5
6
7
8
9
10
11
12
13
14
15
16

MESURES DE SÉCURITÉ

0



MESURES DE SÉCURITÉ (I)

1

Clé de contact / Clé de télécommande

1. N'utilisez jamais de double de clé non fourni par Ssangyong. Cela pourrait provoquer un incendie par surcharge dans le circuit électrique.
2. Si vous perdez vos clés, il vous faut changer tout le jeu de clés pour éviter le vol.
3. Évitez tout choc à l'émetteur de la clé de télécommande et ne la mouillez pas.
4. Utilisez uniquement les piles de mêmes caractéristiques pour changer les piles déchargées. N'inversez pas la polarité.

8

Turbocompresseur (Véhicule équipé d'un moteur Diesel)

Si l'alimentation en huile de l'ensemble de palier du turbo à rotation rapide s'interrompt, le turbo risque le grippage. Voici comment éviter le grippage.

1. Après avoir démarré le moteur, laissez-le tourner environ 2 minutes au ralenti (évitez d'accélérer ou de démarrer).
2. Après avoir vidangé l'huile et changé le filtre à huile, démarrez le moteur et laissez-le tourner environ 2 minutes au ralenti (évitez d'accélérer ou de démarrer).
3. N'arrêtez pas le moteur immédiatement après avoir roulé avec une forte charge (à grande vitesse ou sur une longue pente). Laissez le moteur tourner pendant environ 2 minutes au ralenti pour le refroidir.

10

11

12

13

14

15

16

Airbag

1. Ne percutez pas le dispositif d'airbag avec les mains ou des outils.
2. L'airbag est un complément à la ceinture de sécurité. Assurez-vous ainsi que vos passagers de boucler toujours correctement les ceintures de sécurité même si le véhicule est équipé d'airbags.
3. Ne mettez aucun objet à l'endroit du gonflage de l'airbag. Vous pourriez vous blesser avec ces objets pendant le déploiement.
4. Les airbags doivent être vérifiés 10 ans après leur installation quelque soit leur aspect et les autres conditions.
5. Les réparations du système d'airbag ne doivent être faites que par un distributeur Ssangyong ou par un atelier d'entretien agréé par Ssangyong.
6. Ne testez pas le circuit avec un vérificateur de circuit. N'essayez pas de modifier un élément d'airbag, y compris le volant, la zone d'installation de l'airbag et le faisceau.
7. N'installez jamais de dispositif de protection pour enfants sur le siège avant. Les enfants sur ce dispositif pourraient être gravement blessés par l'airbag en cas de collision.
8. L'unité d'airbag déployée doit être retirée du véhicule et remplacée.
9. Lorsque l'airbag est déployé, ses éléments sont très chauds ; ne les touchez pas avant qu'ils aient refroidi.
10. Une personne de moins de 140 cm doit être assise à l'arrière.

1-6

PRÉCAUTIONS DE SÉCURITÉ

KYRON



MESURES DE SÉCURITÉ (II)

Matériaux dangereux

Ne gardez pas d'articles inflammables ou de briquets jetables dans le casier de la console ou ailleurs. Par temps chaud, ils pourraient exploser et provoquer un incendie.

Pièces d'origine

Utilisez toujours des pièces de rechange d'origine Ssangyong. Ssangyong n'est pas responsable des dégâts causés par des pièces et des accessoires qui ne sont pas d'origine Ssangyong.

Pneus

1. Assurez-vous d'utiliser le même type et la même taille de pneus du même fabricant sur toutes les roues. Sinon, des dégâts pourraient survenir sur le groupe propulseur.
2. Maintenez la pression des pneus recommandée.
3. Assurez-vous que le pneu de secours soit toujours prêt à l'emploi. Après avoir monté le pneu de secours sur une roue, ne roulez pas longtemps. Ou alors, rendez vous chez le distributeur le plus proche ou dans un magasin de pneus pour changer le pneu de secours avec un pneu normal.
4. Vérifiez toujours si le revêtement des pneus n'est pas endommagé ou irrégulièrement usé avant de prendre la route et remplacez-le si nécessaire.
5. L'utilisation de pneus différents peut augmenter la consommation de carburant, la distance de freinage, provoquer des vibrations dans la carrosserie, alourdir la direction et diminuer l'ABS.

Lève-vitre électrique

1. Lorsque vous actionnez la vitre arrière depuis le siège conducteur quand un enfant est assis à l'arrière, assurez-vous qu'aucun membre de l'enfant ne soit entre la vitre et l'encadrement de vitre.
2. Lors du transport d'un enfant sur le siège arrière, appuyez sur le bouton de verrouillage des vitres de porte arrière pour désactiver les boutons de porte arrière.
3. Assurez-vous que tous les passagers soient totalement (notamment les mains) à l'intérieur du véhicule.
4. Lors de la fermeture des fenêtres, informez-vous des conditions de sécurité avant de l'actionner.

Entretien des vitres

1. Faites attention à ne pas endommager le filament de chauffage arrière et l'antenne diversifiée en nettoyant les vitres arrière.
2. N'installez aucun pare-soleil sur le pare-brise et sur la vitre arrière. Cela pourrait endommager le filament de chauffage arrière et la sensibilité de réception de l'antenne.
3. Les capteurs de pluie et de lumière automatique sont installés au milieu de la partie supérieure du pare-brise (selon équipement). Si ces capteurs sont souillés ou recouverts de divers revêtements pulvérisés, les essuie-glaces et les phares automatiques risquent de ne pas fonctionner correctement.

0

1

2

3

4

5

6

7

8

9

10

11

12

13

14

15

16



- 0
- 1
- 2
- 3
- 4
- 5
- 6
- 7
- 8
- 9
- 10
- 11
- 12
- 13
- 14
- 15
- 16

⚠ MESURES DE SÉCURITÉ (III)

Dispositif de protection pour enfants

Lors du transport de bébés ou de petits enfants, un dispositif de protection adapté pour enfants doit toujours être utilisé. Le dispositif de protection pour enfants doit être adapté au poids et à la taille de votre enfant ainsi qu'au siège de la voiture. Les statistiques d'accidents montrent que les enfants sont plus en sécurité lorsqu'ils sont protégés sur le siège arrière que sur le siège avant.

⚠ AVERTISSEMENT

- Les nourrissons et petits enfants doivent toujours être protégés par une protection pour bébés ou enfants.
- N'INSTALLEZ JAMAIS DE PROTECTION POUR ENFANT Tourné VERS L'ARRIÈRE SUR LE SIÈGE AVANT AVEC AIRBAG PASSAGER AVANT.
- Un enfant dans un dispositif de protection pour enfants tourné vers l'arrière sur le siège avant pourrait être gravement blessé si l'airbag du passager avant se gonfle. Assurez un dispositif de protection pour enfants tourné vers l'arrière sur le siège arrière.
- Un dispositif de protection pour enfants tourné vers l'avant devrait toujours être assuré sur le siège arrière quand cela est possible. S'il est installé sur le siège passager avant, reculez le siège le plus possible.
- Pour installer une protection pour enfants, suivez les instructions fournies par le fabricant.

⚠ AVERTISSEMENT

- Lorsque vous ne l'utilisez pas, gardez votre dispositif de protection pour enfants en sécurité avec une ceinture de sécurité ou retirez-le du véhicule.
- Ne tenez pas un enfant dans les bras en conduisant une voiture.
- Ne laissez jamais un enfant debout ou à genoux sur un siège.
- Ne laissez pas d'enfant dans le coffre lorsque le véhicule est en route.
- Les enfants devenus trop grands pour les protections pour enfants doivent être assis à l'arrière et avoir leur ceinture de sécurité attachée. Si la position d'un enfant assis fait que la ceinture diagonale est sur ou très proche du visage ou du cou, déplacez l'enfant vers le centre du véhicule, légèrement vers l'intérieur de la ceinture diagonale, ou déplacez l'enfant vers un endroit sans ceinture diagonale si possible.
- Notez que la ceinture à trois points est conçue pour une personne de plus de 140 cm.



MESURES DE SÉCURITÉ (IV)

Démarrage du moteur

1. Tournez la clé de contact sur la position “ON” et attendez que le voyant lumineux soit éteint. Ensuite, tournez la clé de contact sur la position “START” et maintenez-la jusqu’à ce que le moteur démarre.
2. Même si le moteur ne démarre pas, ne maintenez pas la clé de contact en position “START” pendant plus de 10 secondes.
3. Si le moteur ne démarre pas, attendez 10 secondes avant d’essayer à nouveau.
4. Si le moteur ne démarre pas, replacer la clé en position de verrouillage et attendre 10 secondes.
5. Ne tournez pas la clé de contact sur la position “START” quand le moteur est en marche.
6. Le moteur d’un véhicule à transmission automatique ne peut démarrer que quand le levier sélecteur est en position “P” ou “N”.

Le moteur d’un véhicule à boîte de vitesses manuelle ne peut démarrer que lorsque la pédale d’embrayage est complètement enfoncée.

7. Ne laissez pas la clé de contact en position “ON” or “ACC” lorsque le moteur est à l’arrêt. Cela pourrait décharger la batterie.

Chauffage du moteur

1. Ne pas rouler sans avoir réchauffé le moteur. Sinon, la durée de vie du moteur risque de diminuer. Réchauffer le moteur avant de déplacer le véhicule.
 2. Ne faites pas trop chauffer le moteur. Faites chauffer le moteur seulement jusqu’à ce que la jauge de température du liquide de refroidissement commence à bouger.
 3. Le chauffage excessif du moteur augmente la consommation de carburant et la pollution de l’air. Le temps de chauffage optimal est environ de 2 minutes.
- ※ N’accélérez pas le moteur pendant qu’il chauffe.

Conduite d’un véhicule à transmission automatique

1. Maintenez enfoncée la pédale de frein et passez le levier de changement de vitesse en position “-D+”. Assurez-vous que le voyant “D1” soit allumé sur le tableau de bord. Démarrez le véhicule en relâchant lentement la pédale de frein.
2. Pour éviter d’endommager la transmission automatique, ne démarrez pas brutalement ou n’accélérez pas après avoir passé le levier de changement de vitesses en position “-D+”. Spécialement en montagne, déplacez le levier sur la position “-D+” en appuyant sur la pédale de frein et attendez deux secondes jusqu’à ce que l’indicateur “D1” s’allume sur le tableau de bord.
3. Le véhicule peut reculer dans une pente raide même en position de surmultipliée automatique “-D+”. Toujours enfoncer la pédale de frein pour arrêter dans une telle descente.

0

1

2

3

4

5

6

7

8

9

10

11

12

13

14

15

16



0

1

2

3

4

5

6

7

8

9

10

11

12

13

14

15

16



MESURES DE SÉCURITÉ (V)

Précautions pendant la conduite

1. N'arrêtez pas le moteur lorsque le véhicule est en mouvement. Les fonctions de direction assistée et d'assistance au freinage seraient désactivées.
2. N'essayez pas de régler le siège conducteur, les rétroviseurs ou le volant en conduisant. Les réglages sont à faire avant de conduire.
3. En conduisant, n'appuyez pas sur la pédale de frein lorsque la pédale d'accélérateur est enfoncée. Sinon, la réponse de la pédale d'accélérateur peut être retardée. Ce symptôme est la fonction de sécurité pour protéger le système d'entraînement du véhicule. Ce symptôme peut être éliminé si vous enfoncez et relâchez l'accélérateur quand la pédale de frein n'est pas enfoncée.
4. Ne tournez pas le volant brutalement. Cela pourrait entraîner des situations de conduite instables et finir par un accident.

Démarrage, accélération et arrêt brutaux

1. Évitez les démarrages, les accélérations et les arrêts brutaux. Cela peut entraîner une grande consommation de carburant ou un accident.
2. Accélérez et décélérez doucement le moteur.

Affaiblissement des freins

Réduction ou perte de force de freinage due au manque de frottement entre les garnitures de frein et le disque, en raison d'une accumulation de chaleur par utilisation répétée ou prolongée des freins.

Frein moteur

En descendant une pente, utilisez le frein moteur en rétrogradant par étapes selon les conditions de conduite en utilisant le frein à pied. Une utilisation abusive du frein à pied peut produire un effet "affaiblissement des freins" ou "bulles de vapeur".

Arrêt et stationnement du véhicule

1. Le laissez jamais de bébé ou d'enfant sans surveillance dans le véhicule avec les portes verrouillées. Ils pourraient déplacer le véhicule de façon inattendue. Ils pourraient s'asphyxier par temps spécialement chaud.
2. En stationnant le véhicule sur une route en pente, mettez le frein de stationnement et mettez les cales sous les roues. Mettez le levier sélecteur de vitesses en position "P" (véhicule à transmission automatique).
3. Si possible, n'arrêtez pas et ne stationnez pas le véhicule sur une route à forte pente.

Extincteur

Gardez-le toujours prêt à être utilisé. Familiarisez-vous avec son utilisation. Pour plus d'information, lisez l'étiquette sur l'extincteur.

Bulles de vapeur

Lorsque les freins sont abusivement utilisés en descente, des bulles peuvent se former dans le cylindre de frein ou les conduites de frein. A cause de ces bulles, la pression hydraulique des freins ne peut pas être transmise aux éléments de freinage du véhicule malgré la pédale de frein complètement enfoncée.

MOTEUR DIESEL À INJECTION DIRECTE

⚠ PRÉCAUTIONS POUR MOTEUR DIESEL À INJECTION DIRECTE (I)

Moteur Diesel à injection indirecte (DI)

Le moteur Diesel à injection indirecte (IDI) utilise un système d'injection mécanique du carburant. Le moteur Diesel à injection directe (DI) quant à lui, commande la quantité de carburant injectée et le calage de l'injection de manière électronique. Ce moteur perfectionné augmente la puissance et réduit les gaz d'échappement. Ce moteur perfectionné accroît la puissance d'entraînement et réduit les gaz d'échappement nocifs (CO, HC, NOx, ...). Le moteur Diesel à injection directe fonctionnant à haute pression (1600 bars), toute dépose, modification ou opération d'entretien sur le moteur pourrait contaminer l'intérieur du système et provoquer son mauvais fonctionnement. Dans ce cas, le mauvais fonctionnement et tout autre système correspondant ne sont pas garantis par cette société.

Avertissement au sujet de l'utilisation de carburant de qualité médiocre

Le circuit d'alimentation du moteur DI possède de nombreux organes usinés avec précision. L'utilisation d'un carburant de qualité insuffisante peut endommager gravement le moteur du fait que ce carburant peut contenir de l'eau ou des impuretés.

N'utilisez jamais de carburant de qualité médiocre.

Mode de secours

En cas de panne, le véhicule peut fonctionner en mode de secours pour maintenir des possibilités minimales de fonctionnement et éviter les dégâts au système. Dans ce mode, la puissance du moteur peut être diminuée et le moteur peut caler. Dans ce cas, faites vérifier votre véhicule par un concessionnaire Ssangyong ou un atelier agréé.

Chauffage complémentaire

- Dispositif de chauffage à carburant (FFH)

Ce chauffage supplémentaire fait brûler du carburant et améliore l'effet de chauffage en augmentant la température du liquide de refroidissement du moteur.

- Coefficient positif de température (PTC)

Ce chauffage supplémentaire est un dispositif électrique de chauffage d'air installé sur la bouche de sortie du chauffage. Ce dispositif améliore l'effet de chauffage en augmentant la température du courant d'air passant dans l'habitacle.

Fonctionnement du FFH

Le FFH peut fonctionner pendant 2 minutes pour brûler le carburant résiduel interne quand le moteur est arrêté pendant son fonctionnement.

Par conséquent, le fonctionnement momentané du FFH après l'arrêt du moteur est normal.

Dans une étape de fonctionnement initial, la pompe à carburant fait entendre du bruit et le chauffage FFH produit une fumée blanche. Ce sont des étapes normales d'alimentation en carburant de la canalisation FFH.

0
1
2
3
4
5
6
7
8
9
10
11
12
13
14
15
16



0

1

2

3

4

5

6

7

8

9

10

11

12

13

14

15

16



PRÉCAUTIONS POUR MOTEUR DIESEL À INJECTION DIRECTE (II)

Témoin de vérification du moteur



Le témoin de vérification du moteur sur le tableau de bord s'allume lorsque le carburant ou qu'un système électronique du moteur ne fonctionnent pas normalement. En conséquence, la puissance du moteur peut diminuer ou le moteur peut caler. Dans ce cas, contactez le distributeur Ssangyong le plus proche ou un atelier agréé.



AVERTISSEMENT

- Quand le témoin de vérification du moteur s'allume, arrêtez immédiatement et faites vérifier le moteur par un concessionnaire Ssangyong ou un atelier agréé.
- Vidangez l'eau du filtre à carburant et du séparateur d'eau immédiatement après l'éclairage du témoin du séparateur d'eau.
- Le circuit d'alimentation en carburant peut être gravement endommagé si vous continuez à rouler pendant que le témoin est allumé.

Témoin du séparateur d'eau



peut être fait lors d'une vidange moteur

Quand le niveau d'eau du séparateur d'eau du filtre à carburant dépasse un certain niveau, ce témoin s'allume et le vibreur retentit. De plus, la force motrice du véhicule diminue. Dans ce cas, vidangez immédiatement l'eau du filtre à carburant. Référez-vous au chapitre 5 "comment vidanger l'eau du filtre à carburant", dans ce manuel.

Circonstances d'utilisation de la pompe d'amorçage

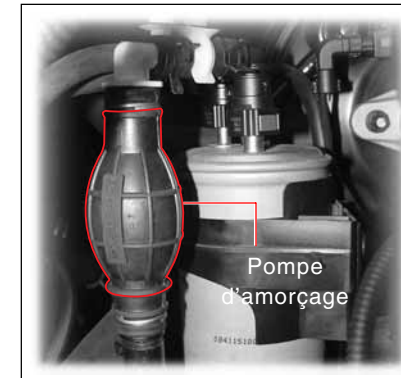

1. Quand le réservoir à carburant est vidé complètement
 2. après la vidange de l'eau du filtre à carburant
 3. après le remplacement du filtre à carburant.
- Dans ce cas, pomper le carburant jusqu'à ce que la pompe à carburant soit pleine. Démarrer ensuite le moteur.



Clé de contact / Télécommande

2

0
1
2
3
4
5
6
7
8
9
10
11
12
13
14
15
16

TABLE DES MATIÈRES

- Télécommande et clé de contact 2-2
- Fonctions de la télécommande 2-4
- Utilisation de la clé de contact 2-6
- Système antidémarrage* 2-8
- Ouverture et fermeture des portes avec la clé de contact 2-10
- Système antivol 2-11



TÉLÉCOMMANDE ET CLÉ DE CONTACT

0

BOUTON DE VERROUILLAGE/ DÉVERROUILLAGE DES PORTE

1

2

1. Verrouillage (appuyez brièvement)

Si vous enfoncez ce bouton brièvement, toutes les portes et le hayon sont verrouillés et le mode antivol est activé.

3

4

2. Déverrouillage (appuyez et maintenez enfoncé)

Si vous appuyez sur ce bouton et le maintenez enfoncé pendant un moment, toutes les portes et le hayon sont déverrouillés et le mode antivol est désactivé.

5

6

7

⚠ ATTENTION

- Les portes ne peuvent pas être verrouillées par la télécommande si elles ne sont pas fermées.
- Si vous perdez vos clés, il vous faut changer tout le jeu de clés pour éviter le vol.

8

9

10

11

12

13

14

15

16



BOUTON PANIQUE

(fonctionne uniquement quand la clé de contact est introduite dans la serrure d'allumage)

Fait retentir le vibreur intermittent pendant environ 27 secondes

2-2

CLÉ DE CONTACT / TÉLÉCOMMANDE

KYRON

FONCTIONS D'ANTIDÉMARRAGE

Fonction antidémarrage

L'antidémarrage est conçu pour empêcher de voler le véhicule en ne laissant que les clés autorisées à démarrer le moteur. Le même code est crypté dans le transpondeur à l'intérieur de la clé et dans l'unité de commande du moteur (ECU). Quand la clé de contact avec transpondeur est tournée en position "ON", l'unité de commande du moteur ECU vérifie le code de la clé et n'autorise le démarrage du moteur que si les deux codes correspondent.

ATTENTION

- La clé et la bobine d'antenne de l'antidémarrage doivent être isolées de tout appareil électronique ou magnétique qui pourrait interférer avec le transpondeur. Ceci pourrait causer une panne de la fonction antidémarrage de la clé.

Bouton de verrouillage/
déverrouillage des portes



Bouton panique

FONCTIONNEMENT SIMULTANÉ DES LAMPES DE L'HABITACLE

Les lampes situées à l'avant et au centre de l'habitacle s'allument pendant 30 secondes lorsque le bouton de déverrouillage de la télécommande est maintenu enfoncé. Les lampes s'éteignent immédiatement lorsque le bouton de verrouillage à distance est enfoncé.

VERROUILLAGE AUTOMATIQUE DES PORTES

Si une porte n'est pas ouverte dans les 30 secondes après le verrouillage des portes au moyen de la télécommande, toutes les portes sont verrouillées automatiquement.

NOTE

- La clé standard ne possède pas de fonction télécommande.
- Avec la clé de télécommande, certaines clés sont fournies en option avec l'antidémarrage et la pile.

0
1
2
3
4
5
6
7
8
9
10
11
12
13
14
15
16

KYRON

CLÉ DE CONTACT / TÉLÉCOMMANDE

2-3

FONCTIONS DE LA TÉLÉCOMMANDE

0 BOUTON PANIQUE

1. Fonction panique

- Dans votre véhicule, si vous vous sentez menacé pendant que la clé de contact est introduite dans la serrure d'allumage, vous pouvez activer l'alarme pour attirer l'attention. Si vous appuyez sur ce bouton, la sirène retentit pendant environ 27 secondes.
- La sirène s'arrête quand n'importe quel bouton de la télécommande est enfoncé.

NOTE

L'alarme retentit uniquement quand la clé de contact est introduite dans la serrure d'allumage.

⚠ ATTENTION

- Les portes ne peuvent pas être verrouillées par la télécommande si elles ne sont pas fermées.
- Le dispositif électronique à l'intérieur de la télécommande est très sensible à l'humidité et à la chaleur. Évitez tout endroit chaud ou humide pour réduire les risques de panne.

BOUTON DE VERROUILLAGE/DÉVERROUILLAGE DES PORTES

1. Verrouillage (appuyer brièvement)

- Si vous enfoncez ce bouton, toutes les portes sont verrouillées et le mode antivol est activé.
- Lorsque le mode antivol est activé, la lampe de danger d'urgence clignote deux fois.

2. Déverrouillage (appuyez et maintenez enfoncé)

- Si vous maintenez ce bouton enfoncé pendant environ 2 secondes, il déverrouille toutes les portes et désactive le mode antivol.
- Lorsque le mode antivol est désactivé, les lampes de danger de secours clignotent une fois.
- Les lampes avant et centrale s'allument pendant 30 secondes quand les portes sont déverrouillées avec la télécommande.

REPLACEMENT DES PILES

Lorsque la distance opérationnelle diminue sensiblement ou que la télécommande s'arrête de temps en temps, remplacez la pile.

Spécifications de la pile

Modèle	CR 2032
Quantité	Une

⚠ ATTENTION

- Utilisez uniquement la pile spécifiée.
- La batterie doit être posée avec la polarité correcte.

Remplacement de la pile

1. Dévissez deux vis du couvercle arrière.



2. Utilisez un petit tournevis à lame plate pour ouvrir le couvercle.

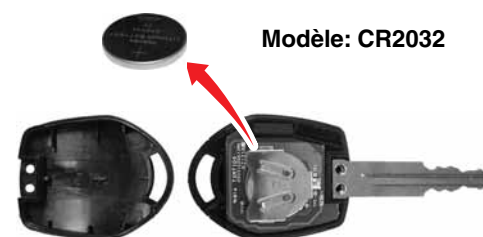

3. Retirez la pile et insérez une pile neuve.

0

1

2

3

4

5

6

7

8

9

10

11

12

13

14

15

16

UTILISATION DE LA CLÉ DE CONTACT

0

1

2

3

4

5

6

7

8

9

10

11

12

13

14

15

16

Position LOCK (verrouillage)

- La clé de contact ne peut être qu'insérée ou repliée.
- Le volant peut être verrouillé.

Déverrouille le volant.

Pour déverrouiller le volant, introduisez la clé et faites-la tourner prudemment en position ACC (Accessoires) ou ON (Démarrage) en déplaçant légèrement le volant des deux côtés.

Éclairage de la serrure d'allumage

La lampe d'éclairage s'allume lorsqu'on ouvre la porte. Cette lampe s'éteint environ 10 secondes après la fermeture de la porte.

Avertisseur d'oublie-clé

Le vibreur retentit si la porte du conducteur est ouverte quand la clé est encore dans le contact à condition qu'elle soit en position ACC ou ON.

Position ACC (accessoires)

- Permet le fonctionnement de certains accessoires avec le moteur à l'arrêt.
- Déverrouille le volant.
- La clé de contact ne peut être retirée.

Position ON (en fonction)

- Le moteur tourne et les accessoires électriques peuvent être utilisés.
- Le volant est déverrouillé.

Position START (démarrage)

- Enclenche le démarreur. Après le démarrage du moteur, relâchez la clé ; elle revient automatiquement sur la position "ON".

Éclairage de la serrure d'allumage

De la position ACC à la position LOCK

Tournez la clé vers la position LOCK depuis la position ACC en enfonceant la clé.

2-6

CLÉ DE CONTACT / TÉLÉCOMMANDE

KYRON



PRÉCAUTIONS À PRENDRE AU DÉMARRAGE DU MOTEUR

- Pour déverrouiller le volant, introduisez la clé et faites-la tourner prudemment en position “**ACC**” (Accessoires) tout en déplaçant légèrement le volant des deux côtés.
- Le moteur d'un véhicule à boîte de vitesses manuelle ne peut démarrer que lorsque la pédale d'embrayage est complètement enfoncée.
- Véhicule à moteur Diesel : Tournez la clé de contact sur la position “**ON**” et attendez que le voyant lumineux soit éteint. Ensuite, tournez la clé de contact sur la position “**START**” et maintenez-la jusqu'à ce que le moteur démarre. Mais ne gardez pas la clé de contact en position “**START**” pendant plus de 10 secondes.
- Le moteur d'un véhicule à transmission automatique ne peut démarrer que quand le levier sélecteur est en position “**P**” ou “**N**”.
- Maintenez la pédale de frein enfoncée en démarrant le moteur.
- Si le moteur ne démarre pas, ramenez la clé en position “**LOCK**” et attendez 10 secondes. Essayez encore, avant tout essai de démarrage du moteur.
- Après avoir démarré le moteur, laissez-le tourner environ 2 minutes au ralenti. N'accélérez pas le moteur pendant qu'il chauffe.
- Un vibreur retentit lorsqu'on ouvre la porte du conducteur avec la clé en position “**ACC**” ou “**LOCK**”.
- Ne laissez pas la clé de contact en position “**ACC**” ou “**ON**” lorsque le moteur est à l'arrêt. Sinon, la batterie risquerait de se décharger.
- N'enfoncez jamais la pédale d'accélérateur au démarrage du moteur.
- N'actionnez pas le démarreur plus de 10 secondes à la fois. (Le démarreur pourrait être endommagé).
- Pour éviter d'endommager le démarreur, redémarrer le moteur à la position de verrouillage après avoir attendu au moins 10 secondes.
- Ne tournez jamais la clé de contact en position “**LOCK**” (verrouillage) et ne retirez pas la clé de contact de la serrure d'allumage pendant un trajet. Le volant pourrait se bloquer et vous pourriez vous blesser gravement.
- N'utilisez jamais de double de clé non fourni par Ssangyong.
Le double de clé pourrait ne pas pouvoir revenir en position “**ON**”. Cela pourrait provoquer un incendie par surcharge dans le circuit électrique. En outre, le moteur avec système antidémarrage ne peut démarrer avec un double de clé.

0

1

2

3

4

5

6

7

8

9

10

11

12

13

14

15

16

SYSTÈME ANTIDÉMARRAGE*

0

Le système antidémarrage fournit une protection supplémentaire contre le vol du véhicule et l'empêche d'être démarré par des personnes non autorisées. Le transpondeur intégré à la clé et à l'unité de commande du moteur ont le même code. Quand la clé de contact avec transpondeur est tournée en position ON (En fonction), l'unité de commande du moteur ECU vérifie le code crypté de la clé. Si le code est correct, l'ECU autorise le démarrage du moteur.

1

2

3

4

5

6

7

8

9

10

11

12

13

14

15

16



Témoin d'antidémarrage



Ce témoin s'allume quand la clé de contact est en communication avec l'ECU (pendant le démarrage du moteur) et s'éteint après le démarrage du moteur.

Si ce témoin clignote, cela indique une anomalie dans le système antidémarrage. Faites vérifier le système par un distributeur Ssangyong ou par un atelier agréé par Ssangyong.

NOTE

Le temps de communication nécessaire entre la clé antidémarrage et l'ECU peut varier. Quand le temps est très court, le voyant d'antidémarrage ne s'allume pas.

Clé d'antidémarrage

Quand la clé de contact avec transpondeur est tournée en position ON (En fonction), l'unité de commande du moteur ECU vérifie le code crypté de la clé. Si le code est correct, l'ECU autorise le démarrage du moteur.

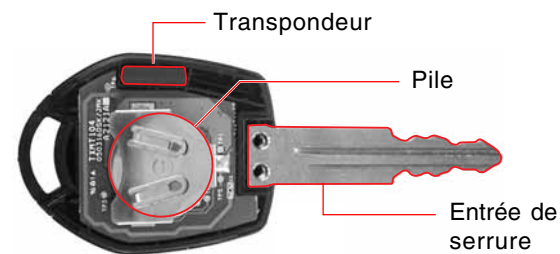

Transpondeur

Pile

Entrée de serrure

• Quand le transpondeur est endommagé

Quand le transpondeur est endommagé, il vous faut le remplacer et enregistrer un nouveau code sur l'ECU (unité de commande du moteur) chez un distributeur Ssangyong ou dans un atelier agréé par Ssangyong. Sinon, le moteur ne peut pas démarrer.

• Quand vous avez perdu la clé

Quand vous avez perdu votre clé, le code crypté doit être retiré de l'ECU pour empêcher le vol du véhicule. Contactez un distributeur Ssangyong ou un atelier agréé par Ssangyong.

AVERTISSEMENT

- Dans tous les cas, le système antidémarrage ne peut être retiré du véhicule. Si vous essayez de retirer ou si vous endommagez le système, il est impossible de démarrer le moteur. Donc, n'essayez jamais de le retirer, de l'endommager ou de le modifier.
- De plus, aucun démarreur de moteur à distance ne peut être installé sur le véhicule équipé du système antidémarrage. N'installez donc aucun démarreur à distance.

ATTENTION

- Quand vous modifiez votre véhicule et que vous installez un démarreur de moteur à distance, vous risquez d'avoir des problèmes pour démarrer le moteur ou un accident mortel.

Dans les cas suivants, vous pourriez ne pas démarrer le véhicule avec l'antidémarrage.

- ▶ Quand deux ou plusieurs clés sont en contact.
- ▶ Quand la clé est proche d'un dispositif quelconque d'émission ou de réception de champs ou d'ondes électromagnétiques.
- ▶ Quand la clé est proche d'un dispositif électronique ou électrique quelconque tel qu'un éclairage, des clés de sécurité ou des cartes de sécurité.
- ▶ Quand la clé est proche d'un objet magnétique ou métallique ou d'une pile.

ATTENTION

- Si le témoin continue à clignoter, faites vérifier l'antidémarrage par un distributeur Ssangyong ou un atelier agréé par Ssangyong.
- Évitez tout choc au transpondeur dans la clé. Le transpondeur pourrait être endommagé.
- Avec un transpondeur endommagé, le moteur ne peut démarrer.
- L'antidémarrage doit être vérifié, remplacé, entretenu ou codé uniquement par du personnel d'entretien qualifié chez un distributeur Ssangyong ou un atelier agréé par Ssangyong.
- Lorsqu'un ancien code doit être remplacé ou qu'une autre clé est ajoutée, suivez le processus personnellement.

0

1

2

3

4

5

6

7

8

9

10

11

12

13

14

15

16

OUVERTURE ET FERMETURE DES PORTES AVEC LA CLÉ DE CONTACT

- 0
- 1
- 2
- 3
- 4
- 5
- 6
- 7
- 8
- 9
- 10
- 11
- 12
- 13
- 14
- 15
- 16

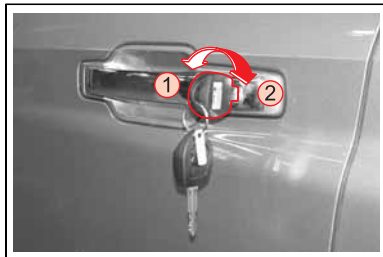

- ① Verrouillage des portes et du hayon
- ② Déverrouillage des portes et du hayon



Pour verrouiller la porte:

Faites tourner la clé sur la position de verrouillage (vers l'avant du véhicule) depuis la porte de conducteur ou la porte du passager. Toutes les portes et le hayon seront verrouillés.

Pour déverrouiller la porte:

Faites tourner la clé sur la position de déverrouillage (vers l'arrière du véhicule) depuis la porte de conducteur. Toutes les portes et le hayon seront déverrouillés.

DÉVERROUILLAGE AUTOMATIQUE DES PORTES

Toutes les portes seront verrouillées quand le moteur sera arrêté.

⚠ ATTENTION

Quand vous déverrouillez la porte avec la clé de contact après verrouillage de la porte avec la télécommande (mode antivol), un vibreur d'alarme retentit. Arrêtez le vibreur en appuyant sur n'importe quel bouton de la télécommande.

SYSTÈME ANTIVOL

Armement du système antivol

Le système antivol sera armé dans les conditions suivantes :

- Quand toutes les portes sont verrouillées au moyen de la clé à commande à distance, le mode antivol est activé. Si le bouton de déverrouillage de la clé à commande à distance est pressé et qu'aucune porte n'est ouverte dans les 30 secondes environ, toutes les portes sont à nouveau verrouillées automatiquement et le mode antivol est activé.
- Lorsque le système antivol est armé, les lampes de danger de secours clignotent deux fois.

ATTENTION

- Pour armer le système antivol, il faut retirer la clé du contact ; toutes les portes, le hayon et le capot doivent être complètement fermés.
- L'activation du système antivol peut être confirmée par les lampes d'urgence de secours qui clignotent deux fois.

État de l'alarme du système antivol

Si quelqu'un essaie d'ouvrir la porte, le hayon ou le capot sans utiliser la télécommande, l'alarme est activée.

- Si l'une des portes ou si le hayon est ouvert avec la clé de contact quand l'antivol est armé, l'alarme retentit.
- Si le capot moteur ou le hayon est ouvert de l'extérieur pendant que l'antivol est armé, l'alarme est activée.
- Quand l'alarme est activée, un signal sonore d'alerte et les lampes d'urgence de secours s'allument et s'éteignent toutes les secondes pendant 27 secondes.

Désarmement du système antivol

- Déverrouillez la porte avec la télécommande.
- Pour désactiver le mode antivol à l'état d'alarme, déverrouillez la porte avec la télécommande.
- Lorsque le mode antivol est désactivé, les lampes de danger de secours clignotent une fois.

0

1

2

3

4

5

6

7

8

9

10

11

12

13

14

15

16



MEMO

Lined area for writing notes, consisting of multiple horizontal dotted lines.





Ouverture et fermeture

3





0
1
2
3
4
5
6
7
8
9
10
11
12
13
14
15
16

TABLE DES MATIÈRES

- Dispositifs d'ouverture et de fermeture... 3-2
- Portes 3-3
- Fenêtres 3-5
- Toit ouvrant* 3-7
- Hayon 3-9
- Capot moteur 3-10
- Volet de remplissage de carburant..... 3-11

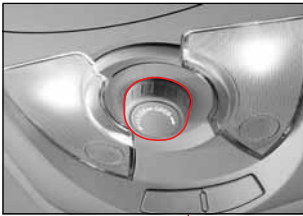
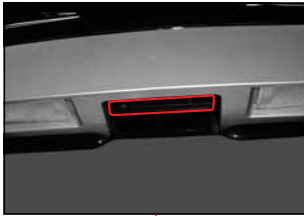
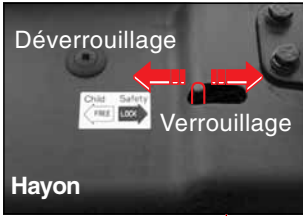
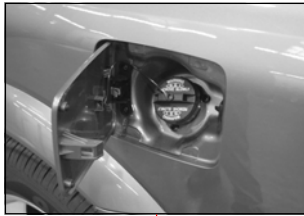
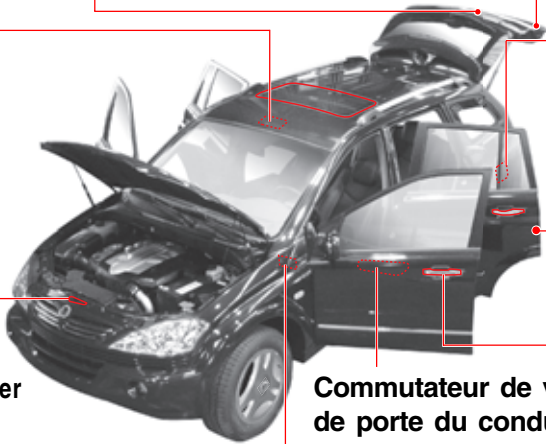
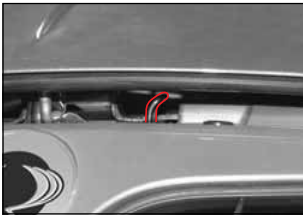

DISPOSITIFS D'OUVERTURE ET DE FERMETURE

0	Commande de toit ouvrant	Levier d'ouverture du hayon	Serrure de porte avec sécurité enfant	Volet de remplissage de carburant
1				
2				
3				
4				
5				
6	Levier du loquet de sécurité du capot moteur		Serrure de porte avec sécurité enfant	
7				
8				
9				
10				
11	Levier de déverrouillage du volet de remplissage de carburant, levier d'ouverture du capot moteur		Commutateur de vitre de porte du conducteur	Levier d'ouverture de porte
12				
13				
14				
15				
16				

PORTES

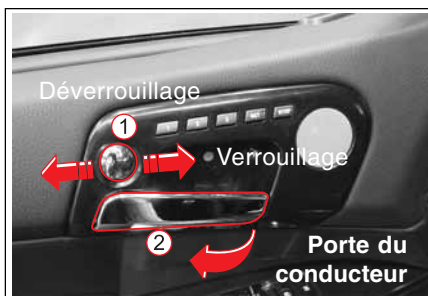

- 1 Bouton de verrouillage/déverrouillage des portes
- 2 Levier d'ouverture de porte

Bouton de verrouillage/déverrouillage des portes

Toutes les portes sont verrouillées/déverrouillées en déplaçant le bouton respectivement dans le sens verrouillage/déverrouillage (uniquement disponible sur les portes du conducteur et du passager avant).

Levier d'ouverture de porte

Tirez sur le levier d'ouverture de porte pour ouvrir la porte.

NOTE

- Le bouton de verrouillage/déverrouillage et le levier de porte de passager possèdent les mêmes fonctions que ceux de la porte du conducteur.
- Le bouton de verrouillage/déverrouillage de porte des portes arrière gauche et droite n'actionne que sa propre porte.

Commutateur de verrouillage/déverrouillage centralisés de porte

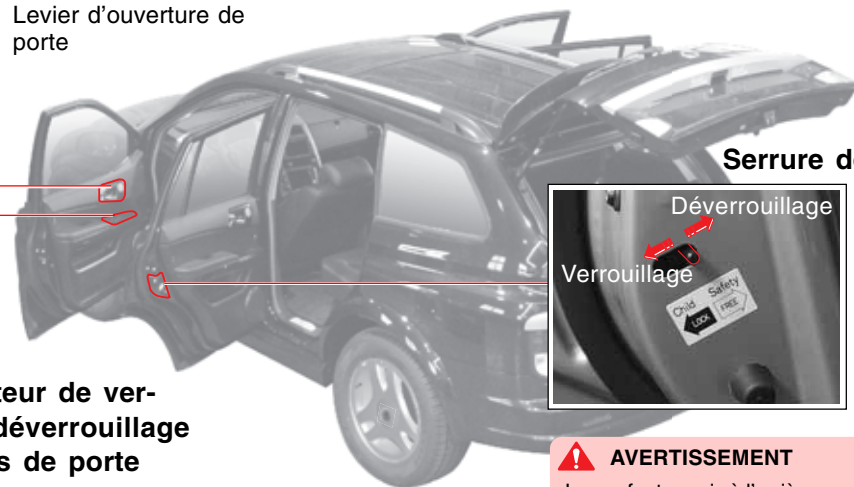

Serrure de porte avec sécurité enfant

La serrure de sécurité enfant aide à empêcher toute ouverture accidentelle de porte, spécialement quand des enfants sont à bord.

Quand le levier de sécurité enfant est en position "**LOCK**", la porte arrière ne peut être ouverte que de l'extérieur.

⚠ AVERTISSEMENT

Les enfants assis à l'arrière peuvent ouvrir les portes arrière. Déplacez le levier de sécurité enfant vers la position "**LOCK**".

0
1
2
3
4
5
6
7
8
9
10
11
12
13
14
15
16



- 0
- 1
- 2
- 3
- 4
- 5
- 6
- 7
- 8
- 9
- 10
- 11
- 12
- 13
- 14
- 15
- 16

COMMUNTEUR DE VERROUILLAGE/DÉVERROUILLAGE CENTRALISÉS DE PORTE



Quand le commutateur de verrouillage/déverrouillage de porte est enfoncé pendant que toutes les portes et le hayon sont verrouillés, toutes les portes seront déverrouillées. Quand le commutateur est enfoncé à nouveau, toutes les portes sont verrouillées.

Ce commutateur ne fonctionne pas si l'une des portes n'est pas complètement fermée et si le véhicule est en mode antivol.

Déverrouillage automatique des portes

Quand l'airbag se gonfle pendant que toutes les portes sont automatiquement verrouillées par le système de verrouillage automatique des portes, les portes sont automatiquement déverrouillées.

AVERTISSEMENT

Si une porte ou la carrosserie est endommagée par un impact lors d'un accident, le système de déverrouillage automatique des portes risque de ne pas fonctionner.

NOTE

Lorsqu'une porte est ouverte, aucune porte ne peut être verrouillée avec le bouton de verrouillage de porte, le commutateur de verrouillage/déverrouillage centralisés de porte ou la télécommande.

Verrouillage automatique des portes

Toutes les portes sont automatiquement verrouillées quand vous roulez à plus de 50 km/h avec les portes déverrouillées.

ATTENTION

Quand vous roulez à 50 km/h ou plus et que vous tentez de déverrouiller toutes les portes avec le bouton ou le commutateur de verrouillage/déverrouillage des portes, elles sont à nouveau automatiquement verrouillées.

Fonctionnement synchronisé des lampes

La lampe centrale est synchronisée avec le commutateur de porte. Lorsqu'une porte est ouverte, les lampes avant et centrale s'allument. Les lampes s'éteignent automatiquement après environ 30 secondes. Lorsqu'une porte est ouverte, les lampes diminuent progressivement d'intensité et s'éteignent.

FENÊTRES

Commutateur de vitre de porte du conducteur

- Quand l'avant du commutateur est légèrement enfoncé, la fenêtre s'abaisse lorsqu'on appuie sur le commutateur.
- Quand il est enfoncé à fond, la vitre s'ouvre automatiquement et complètement. Si vous désirez arrêter la vitre pendant son abaissement automatique, pressez légèrement le commutateur à nouveau ou tirez le commutateur vers le haut.

► En fermant les vitres

- Lorsque vous soulevez légèrement le commutateur, la vitre ne remonte que si le commutateur est actionné.
- En relevant le commutateur à fond, la vitre se ferme complètement (relevage automatique*). Si vous voulez arrêter le relevage automatique, tirez ou enfoncez prudemment le commutateur à nouveau.

Commutateur de vitre arrière gauche

Commutateur de vitre de la porte de passager

Commutateur de vitre arrière droite

Commutateur de verrouillage de vitre

Si le commutateur de verrouillage de vitre est enfoncé, les vitres du passager et arrière ne peuvent pas être actionnées par leurs commutateurs.

⚠ AVERTISSEMENT

Lors du transport d'un enfant sur le siège arrière, appuyer sur le commutateur de verrouillage des vitres de porte arrière pour désactiver les commutateurs de vitre arrière. Ne laissez pas les enfants jouer ni avec le commutateur de lève-vitre ni avec les commutateurs de vitre de porte arrière.

⚠ ATTENTION

En fermant les vitres du passager et à l'arrière depuis le siège conducteur, restez attentif à la sécurité avant de les faire fonctionner. Certaines parties du corps peuvent être immobilisées par la vitre.

Commutateur de verrouillage/déverrouillage centralisés de porte

Délai de fonctionnement de vitre

Le fonctionnement du lève-vitre motorisé peut se poursuivre pendant 30 secondes même après que la clé de contact a quitté la position En fonction. Cependant ce fonctionnement s'arrête immédiatement quand une des portes avant est ouverte.

0

1

2

3

4

5

6

7

8

9

10

11

12

13

14

15

16



0

Système de sécurité de la vitre du conducteur

1

Le système de sécurité inverse la marche de la vitre conducteur qui rencontre un obstacle en se fermant. La vitre se rabaisse quand elle rencontre un obstacle.

2

3

! ATTENTION

- Le système de protection contre le pincement équipe uniquement la vitre du conducteur avec fermeture automatique.
- Il ne fonctionne pas quand un objet est emprisonné dans une zone indétectable, là où l'espace entre le sommet de la vitre et l'encadrement de la vitre est inférieur à 5 mm.

4

5

6

7

8

9

10

11

12

13

14

15

16

Siège de passager

Siège de passager

Bouton de verrouillage/déverrouillage des portes

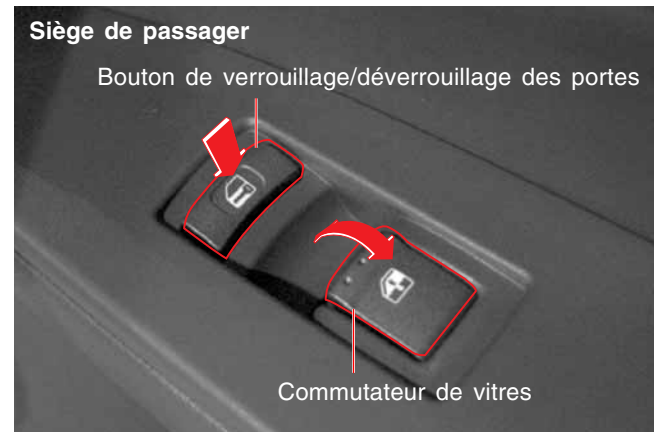

Commutateur de vitres

Siège arrière



Pour relever ou abaisser les vitres, enfoncez ou soulevez le commutateur de vitre correspondant.

! AVERTISSEMENT

- Avant d'actionner le lève-vitre, assurez-vous que rien ne puisse être immobilisé (têtes, mains ou doigts) dans la fenêtre.
- Assurez-vous que les passagers ne fassent pas dépasser leurs mains ou leur tête du véhicule en cours de route.
- Ne pas laisser les enfants jouer avec un commutateur, un levier de porte ou le levier de changement de rapport.

3-6

OUVERTURE ET FERMETURE

KYRON

TOIT OUVRANT*

* Pour votre sécurité, n'actionnez jamais le toit ouvrant pendant un trajet.

COULISSEMENT DU TOIT OUVRANT

► Ouverture: Ouverture en deux étapes

Quand le toit ouvrant est fermé, il s'ouvre automatiquement aux deux tiers quand le commutateur d'ouverture/fermeture de toit ouvrant est tourné vers OPEN (ouvert), c.-à-d. dans le sens des aiguilles d'une montre. Quand le commutateur est replacé en position d'ouverture, le toit s'ouvre complètement. Quand le commutateur est actionné pendant le déplacement du toit, le toit s'arrête de coulisser.

► Fermeture

Quand le toit ouvrant est ouvert, tournez le commutateur dans le sens "CLOSE" (sens inverse des aiguilles d'une montre) pour le refermer complètement. Pour arrêter la fermeture du toit ouvrant, actionnez le commutateur dans un sens ou dans l'autre.

INCLINAISON DU TOIT OUVRANT

► Inclinaison vers le haut

Quand le toit ouvrant est fermé, tournez le commutateur dans le sens "CLOSE" (sens inverse des aiguilles d'une montre) pour incliner l'arrière du toit vers le haut.

► Inclinaison vers le bas

Lorsque l'arrière du toit est incliné vers le haut, tournez le commutateur dans le sens "OPEN" (sens des aiguilles d'une montre) pour refermer le toit.

BRUIT AÉRODYNAMIQUE

Quand vous roulez avec une vitre ou le toit ouvert à une certaine position, vous pouvez percevoir une certaine pression à vos oreilles ou entendre un bruit similaire à celui d'un hélicoptère.

Ceci est dû à un effet de résonance créé par le flux d'air. Dans ce cas, modifier l'ouverture de la vitre ou du toit.

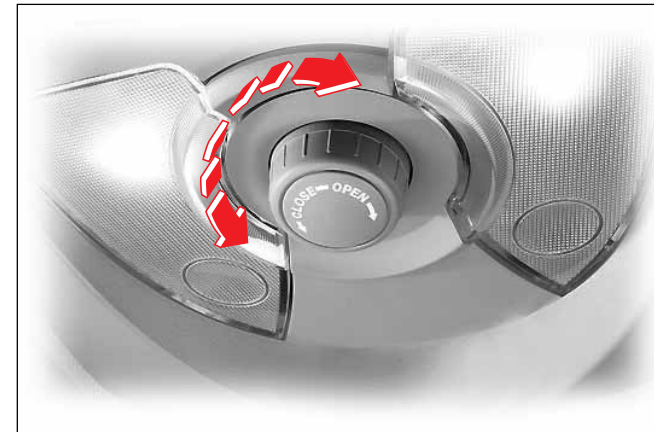

Fonction anti pincement

Pour éviter qu'une partie du corps ne soit bloquée par le toit ouvrant, une fonction anti pincement ouvre automatiquement le toit ouvrant lorsqu'un objet y est bloqué.

⚠ ATTENTION

- Cette fonction de sécurité est disponible quand le toit ouvrant est fermé.
- La fonction anti pincement est désactivée juste avant que le toit ne se ferme.
- Si la fonction anti-pincement est actionnée 3 fois, le système passe en mode manuel.

⚠ AVERTISSEMENT

- Lors du fonctionnement du toit ouvrant, informez-vous des conditions de sécurité avant de l'actionner. Des parties du corps peuvent être coincées.

0

1

2

3

4

5

6

7

8

9

10

11

12

13

14

15

16



- 0
- 1
- 2
- 3
- 4
- 5
- 6
- 7
- 8
- 9
- 10
- 11
- 12
- 13
- 14
- 15
- 16

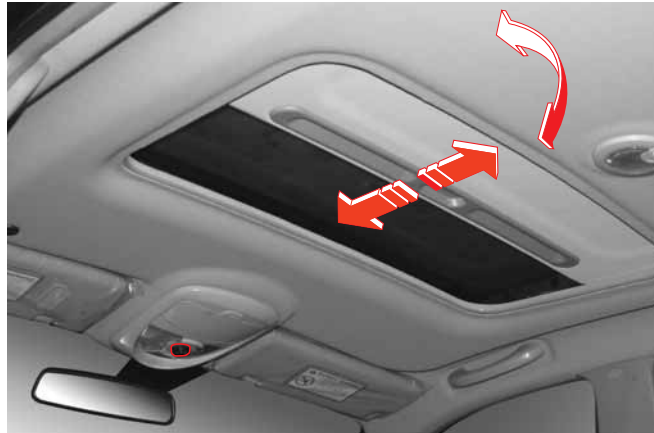

AVERTISSEMENT

- Même si le toit ouvrant peut être actionné quand la clé de contact est en position "ON" (et que le moteur ne tourne pas), le fait d'actionner le toit ouvrant plusieurs fois avec le moteur arrêté déchargera la batterie. Actionnez le toit ouvrant quand le moteur est en marche.
- Lorsque le fonctionnement du toit ouvrant est terminé, relâchez le commutateur. Sinon, une panne pourrait survenir.
Spécialement en hiver, n'actionnez jamais le toit ouvrant si les zones de déplacement sont gelées. Faire fondre la glace avant de rouler.
- En quittant le véhicule sans surveillance, assurez-vous de refermez le toit complètement. Sinon, il y a un grand risque de vol. Ou bien l'intérieur du véhicule pourrait être mouillé par la pluie ou la neige.
- Quand le toit coulisse jusqu'en position complètement ouverte, le bruit aérodynamique peut augmenter. Dans ce cas, n'ouvrez le toit qu'aux deux tiers en utilisant la première position du système de commande.

Déchargement de la batterie ou panne de courant pendant l'actionnement du toit ouvrant.

Si le toit ouvrant est arrêté à mi chemin en raison d'une décharge de la batterie ou d'une panne de courant, il vous faut recalibrer le point de départ du toit ouvrant. En plus, les cas suivants nécessitent un recalibrage.

- Le toit ouvrant ne se ferme ni ne s'ouvre complètement en actionnant le commutateur une fois.
- Le toit ouvrant revient en coulissant pour se refermer Mais l'opération ne s'arrête pas même après fermeture complète ou inclinaison vers le haut du toit ouvrant.
- L'écartement de l'ouverture diminue sensiblement lors du coulissement d'ouverture ou l'inclinaison.
- Le fait d'actionner le commutateur de toit ouvrant n'engendre aucune action ou un mauvais fonctionnement.

Recalibrage du point de démarrage du toit ouvrant

- Tournez le commutateur de toit ouvrant dans le sens "CLOSE" (fermeture) pour refermer complètement le toit ouvrant (fermeture coulissante).
- Quand le toit s'arrête pendant que l'arrière du toit est légèrement ouvert, mettre le commutateur de toit en direction de fermeture pour l'incliner complètement.

NOTE

Quand le toit ouvrant est complètement ouvert avec le commutateur de toit ouvrant et que le commutateur est tourné dans le sens "OPEN" pendant plus de 5 secondes, le toit ouvrant ne peut être fermé ni ouvert en actionnant le commutateur une seule fois. Le toit ouvrant ne se déplacera que lorsqu'on tourne le commutateur. Si cela arrive, recalibrez le point de démarrage du toit ouvrant pour réactiver le bouton à touche unique.

HAYON



Levier d'ouverture du hayon (intérieur)



Déverrouillez le hayon et tournez le levier d'ouverture dans le sens des aiguilles d'une montre. Poussez ensuite le hayon vers l'extérieur.

⚠ AVERTISSEMENT

Les gaz d'échappement sont toxiques. Ne faites pas tourner le moteur quand le hayon est ouvert pour éviter les gaz d'échappement dans l'habitacle.

Le chargement peut tomber d'un hayon ouvert quand le véhicule est en mouvement et provoquer un accident inattendu. Ne roulez pas avec le hayon ouvert.

⚠ AVERTISSEMENT

Les enfants assis à l'arrière peuvent ouvrir les portes arrière. Déplacez le levier de sécurité enfant vers la position "LOCK".

Levier d'ouverture du hayon (extérieur)



Pour ouvrir le hayon, déverrouillez le hayon et tirez le levier d'ouverture du hayon vers le haut.

Serrure de porte avec sécurité enfant

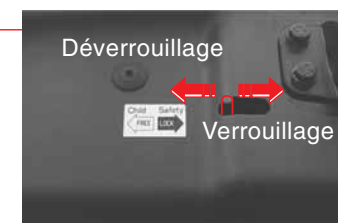

Quand le levier est enclenché sur la position "LOCK", le hayon ne peut être ouvert avec le levier d'ouverture intérieur.

- 0
- 1
- 2
- 3
- 4
- 5
- 6
- 7
- 8
- 9
- 10
- 11
- 12
- 13
- 14
- 15
- 16

CAPOT MOTEUR

0

1

2

3

4

5

6

7

8

9

10

11

12

13

14

15

16

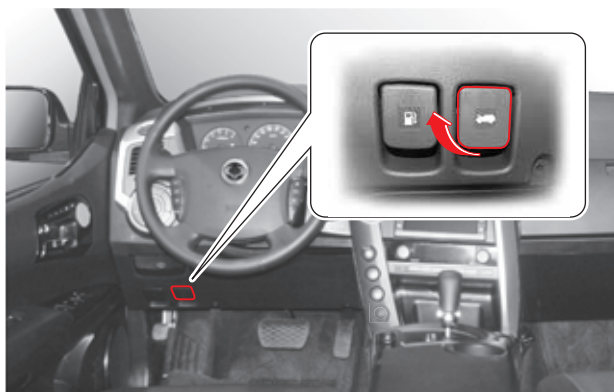

1. Pour ouvrir le capot moteur, tirez le bouton de déverrouillage situé sous le côté gauche du volant pour déverrouiller le capot moteur.

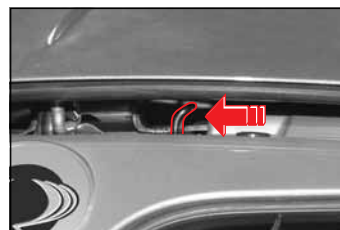

2. Lever légèrement le capot puis lever le levier de verrou de sûreté avec les doigts. Ensuite, lever le capot complètement.

⚠ AVERTISSEMENT

- Si vous ouvrez le capot pendant que le moteur tourne, une attention supplémentaire est nécessaire pour éviter de se blesser avec les parties mobiles dans le compartiment moteur.
- Avant de conduire, essayez de relever l'avant du capot pour vérifier que le capot est bien verrouillé.



3-10

OUVERTURE ET FERMETURE

KYRON

VOLET DE REMPLISSAGE DE CARBURANT

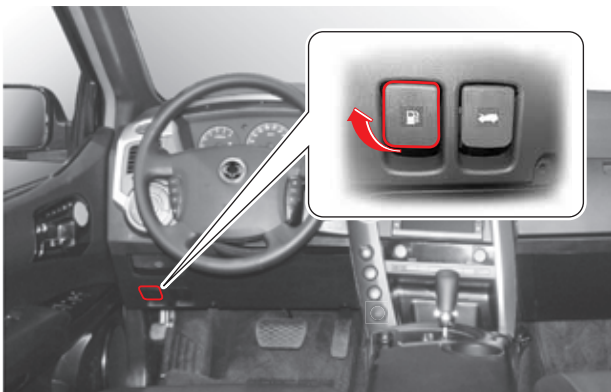

1. Ouvrez le volet (A) de remplissage de carburant en tirant le levier situé sous le côté gauche du volant.

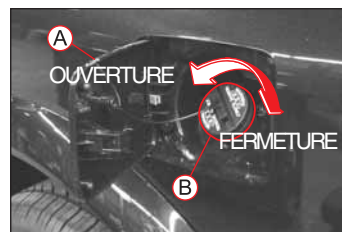

2. Ouvrez le bouchon de remplissage (B) en le tournant dans le sens inverse des aiguilles d'une montre.

3. Après avoir fait le plein, resserrer le bouchon de remplissage en le tournant dans le sens des aiguilles d'une montre jusqu'à entendre un déclic. Fermez ensuite le couvercle (A) de remplissage de carburant jusqu'à ce qu'il se verrouille.

AVERTISSEMENT

- Arrêtez toujours le moteur avant de faire le plein.
- N'utilisez que du diesel sans plomb et à basse teneur en soufre.
- Utiliser uniquement le carburant prescrit, essence ou Diesel. Sinon, le moteur risque des dégâts sérieux.
- Quand vous faites le plein: Ne fumez pas, N'approchez pas de flamme, N'approchez pas d'étincelles.
- Si vous utilisez un carburant de catégorie incorrecte ou si vous mettez des additifs de carburant impropres dans le réservoir, le moteur et le convertisseur catalytique peuvent être gravement endommagés.

ATTENTION

- Dommages du carburant à la laque de la carrosserie. Si du carburant se répand sur la laque de carrosserie, lavez immédiatement la zone affectée à l'eau froide.
- Le volet de remplissage de carburant risqué de ne pas s'ouvrir par temps froid. Tapotez légèrement le volet de remplissage pour l'ouvrir.



0
1
2
3
4
5
6
7
8
9
10
11
12
13
14
15
16

KYRON

OUVERTURE ET FERMETURE

3-11



0

1

Moteur à Essence

2

Les carburants présentant un indice d'octane trop faible peuvent provoquer un phénomène de cliquetis (détonation). Ssangyong ne peut être tenu responsable des dommages qui pourraient en résulter.

3

4

AVERTISSEMENT

La vapeur d'essence est très inflammable.
Cela brûle violemment et peut entraîner de très graves blessures.

5

6

Quand vous faites le plein,

7

- Couper le moteur.
- Ne pas fumer.

8

- Pas de flamme nue.

9

- Ne pas provoquer d'étincelle.

10



PRÉCAUTIONS À PRENDRE À L'OUVERTURE/FERMETURE DES PORTES

11

12

13

14

15

16

- Ne laissez pas les enfants jouer avec un commutateur, un levier de porte et le levier de changement de vitesses.
- Avant d'actionner les vitres électriques, les portes, le toit ouvrant, le hayon et le volet de remplissage de carburant, assurez-vous que rien ne puisse être coincé (comme les têtes, les mains ou les doigts).
- Assurez-vous que les portes; le toit ouvrant, le hayon et le volet de remplissage de carburant soient complètement fermés avant de prendre la route.
- Quand un enfant est à bord, utilisez les fonctions de sécurité enfant pour éviter toute ouverture involontaire et dangereuse des portes ou des fenêtres.
- Des parties du corps humain pourraient être coincées dans une fenêtre ou dans le toit ouvrant et pourraient être heurtées en croisant des objets. Ne mettez pas les mains, la tête ou quoique ce soit à l'extérieur.



ATTENTION

Pour un réglage correct du taux d'octane et autres usages de l'essence (ex. Plomb), consultez votre concessionnaire Ssangyong.



ATTENTION

L'essence endommage la peinture. Si de l'essence se répand sur la peinture, lavez immédiatement à l'eau froide.



ATTENTION

Le moteur et le système d'échappement seront endommagés.

- Ne pas utiliser du carburant avec plomb pour un véhicule fonctionnant à carburant sans plomb.
- Utiliser le carburant spécifié ou un indice d'Octane supérieur à celui recommandé par Ssangyong dans votre pays. L'utilisation d'un carburant incorrect peut faire perdre le bénéfice de la garantie.



Commutateurs Intérieurs

4

0

1

2

3

4

5

6

7

8

9

10

11

12

13

14

15

16

TABLE DES MATIÈRES

● Commutateurs intérieurs	4-2	● Panneau central de commutateurs	4-18
● Commutateur d'éclairage	4-4	● Commutateur HDC (commande de descente)*	4-20
● Commutateur d'essuie-glace et de lave-glace	4-8	● Ommutateur de vitre chauffante	4-22
● Essuie-glace avec détection de pluie*	4-10	● Commutateurs de télécommande audio sur le volant	4-23
● Commutateur de régulation de vitesse* (für automatik- und schaltgetriebe)	4-11	● Commutateur de traction sur 4 roues*	4-24
● Commutateur de commande du rétroviseur extérieur	4-15	● Commutateurs de la console suspendue	4-26
● Commutateur d'arrêt du programme de stabilité électronique (ESP _{OFF}) et système ESP*	4-16		

COMMUTATEURS INTÉRIEURS

- 0
- 1
- 2
- 3
- 4
- 5
- 6
- 7
- 8
- 9
- 10
- 11
- 12
- 13
- 14
- 15
- 16

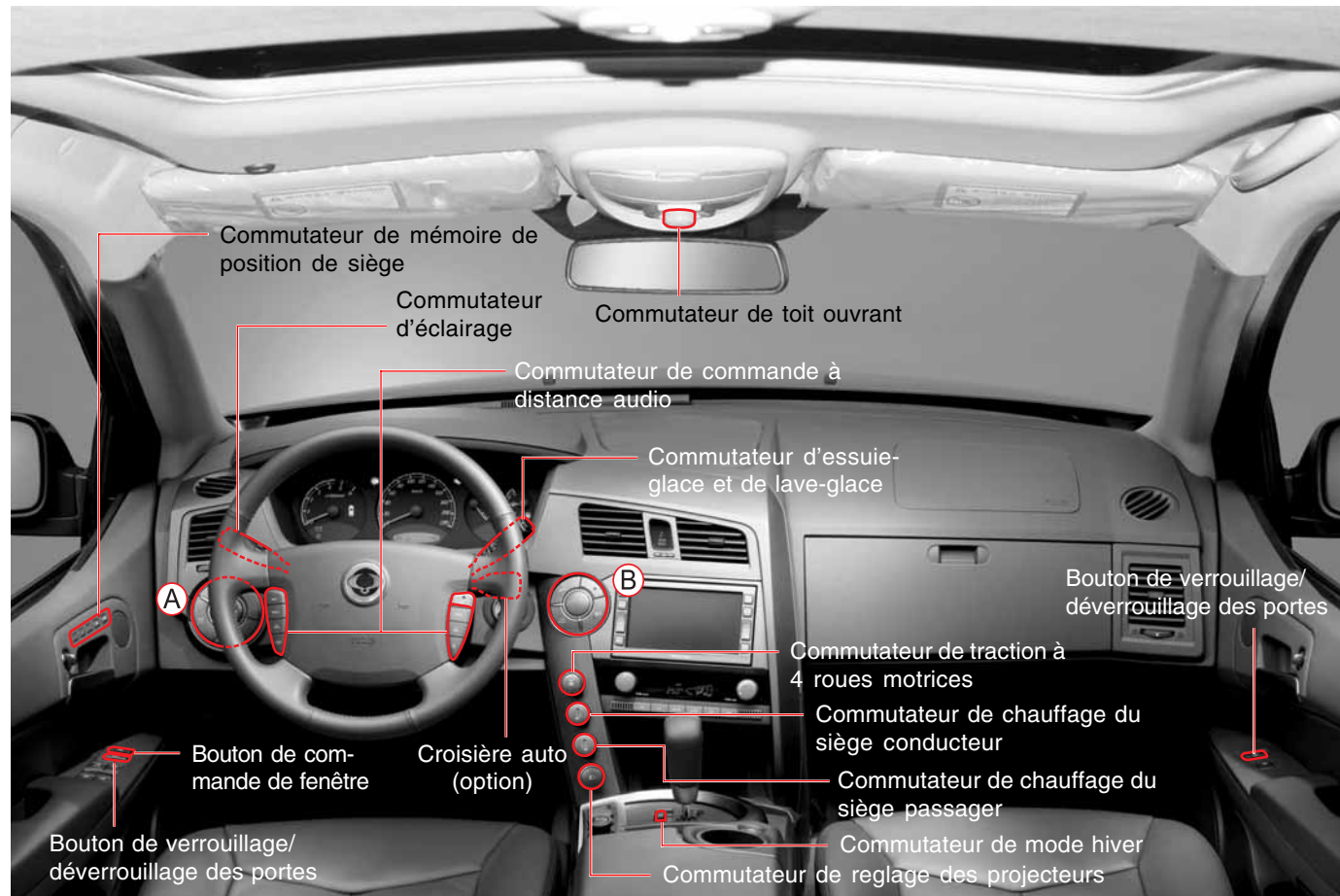

4-2

COMMUTATEURS INTÉRIEURS

KYRON



A

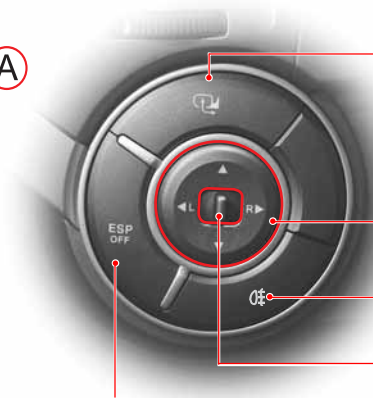

Commutateur d'escamotage de rétroviseur extérieur

Bouton de commande de rétroviseur extérieur

Commutateur de feu antibrouillard arrière*

Commutateur de sélection de rétroviseur extérieur

Commutateur ESP_{OFF}*

0

1

2

3

4

5

6

7

8

9

10

11

12

13

14

15

16



B

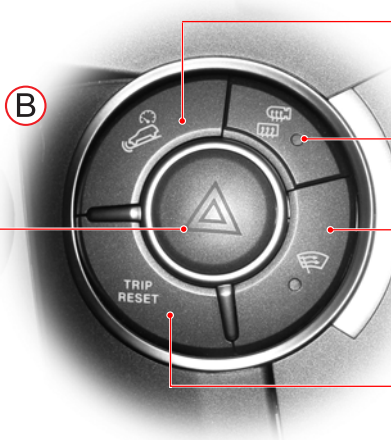

Bouton HDC*

Commutateur de hayon et de vitre chauffante de rétroviseur extérieur

Bouton de vitre chauffante de pare-brise

Commutateur TRIP/RESET

Commutateur de feux de détresse

KYRON

COMMUTATEURS INTÉRIEURS

4-3



COMMUTATEUR D'ÉCLAIRAGE

- 0
- 1
- 2
- 3
- 4
- 5
- 6
- 7
- 8
- 9
- 10
- 11
- 12
- 13
- 14
- 15
- 16

Commutateur d'éclairage



Vous pouvez allumer ou éteindre les lampes (projecteurs, feux arrière, feux de position, lampe de plaque minéralogique, feux antibrouillard) avec ce commutateur.



Capteur automatique de lumière et de pluie*

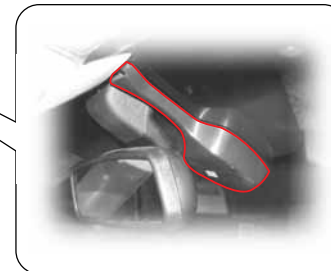

Ce capteur détecte l'intensité de la lumière extérieure pour allumer les projecteurs et les feux arrière ou les éteindre automatiquement quand le commutateur d'éclairage est mis en position "AUTO". (automatique)

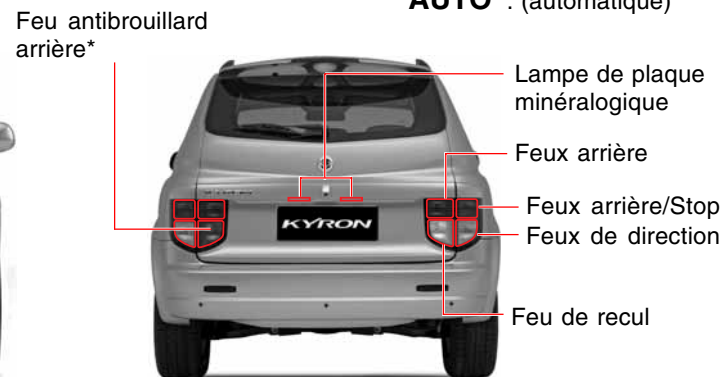
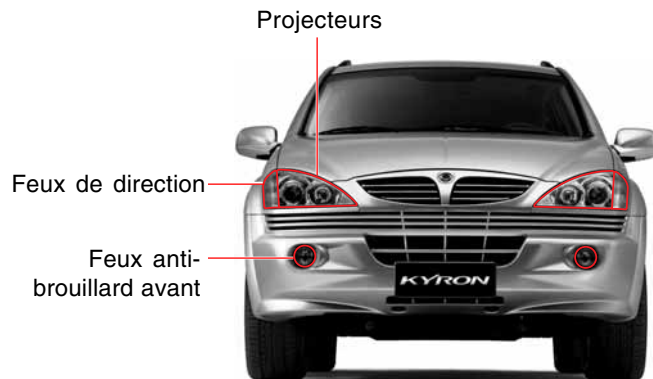

4-4 COMMUTATEURS INTÉRIEURS

KYRON

LAMPE AUTOMATIQUE*

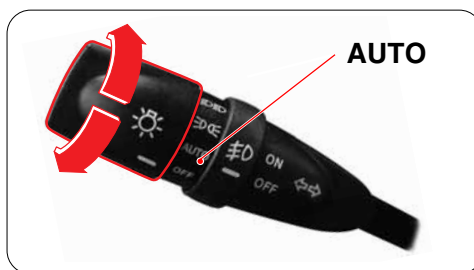

Ce capteur de lumière automatique et de pluie détecte l'intensité de la lumière extérieure pour allumer les projecteurs et les feux arrière ou les éteindre automatiquement quand le commutateur d'éclairage est mis en position "AUTO" (automatique).

⚠ ATTENTION

- Ne nettoyez pas le capteur avec un détergent ou de la cire.
- Par temps de brume, de neige, de pluie ou de nuages, assurez-vous d'utiliser le mode manuel. Les feux s'allument ou s'éteignent en fonction du climat, de la saison, ou des circonstances.
- Tout film ou pulvérisateur tannant de rechange pourrait mettre l'éclairage en panne.
- Ssangyong vous recommande de n'utiliser ce dispositif qu'au lever ou au coucher du soleil.
- Allumez ou éteignez les projecteurs ou les feux arrière manuellement.
- Allumez les projecteurs en passant dans une zone sombre comme un tunnel.
- Par temps sombre, ne vous fiez pas à cette fonction automatique. Mais allumez ou éteignez les projecteurs ou les feux arrière manuellement.
- Quand le bouton est tourné sur la position "AUTO", les lampes d'intérieur, arrière et projecteurs pourraient clignoter pendant un temps très court. C'est un phénomène normal de reconnaître le paramétrage automatique.

Capteur* automatique de lumière et de pluie

Ceci détecte la quantité de pluie pour faire fonctionner automatiquement l'essuie-glace avant. (Pour une information détaillée sur le fonctionnement de l'essuie-glace, se reporter à la section concernée).

⚠ ATTENTION

Ne secouez pas et ne heurtez pas le capteur. Il risquerait de ne pas marcher.

0
1
2
3
4
5
6
7
8
9
10
11
12
13
14
15
16



- 0
- 1
- 2
- 3
- 4
- 5
- 6
- 7
- 8
- 9
- 10
- 11
- 12
- 13
- 14
- 15
- 16

Économiseur de batterie (éteint automatiquement les phares)

Pour éviter de décharger la batterie, si les feux arrière sont allumés quand la clé de contact est retirée, un vibreur retentit pour alerter le conducteur quand il ouvre la porte. Les feux arrière s'éteignent automatiquement quand la porte est fermée. Pour rallumer les feux arrière, remettez la clé dans le contact. Ou tournez le commutateur de phares sur la position "OFF", puis sur la position "ON".



COMMUTATEUR D'ÉCLAIRAGE



(Projecteurs ON allumés)

Les projecteurs, les feux d'encombrement, les feux arrière, la lampe de plaque minéralogique, les feux antibrouillard et les lampes du tableau de bord s'allument.

AUTO

(Éclairage automatique on allumé)

Les projecteurs et les feux arrière s'allument ou s'éteignent automatiquement selon l'intensité du soleil analysée par le capteur automatique de lumière.



(Feux arrière ON allumés)

Les feux d'encombrement, les feux arrière, la lampe de plaque minéralogique, les feux antibrouillard et les lampes du tableau de bord s'allument.

OFF

(Phares OFF éteints)

Tous les phares sont éteints.

COMMUTATEUR DE RÉGLAGE DES PROJECTEURS*



Quand les feux de croisement sont en fonction, réglez le faisceau des projecteurs en fonction de la charge du véhicule.

- Pour abaisser le faisceau lumineux, faire tourner le commutateur vers le haut.
- Pour lever le faisceau lumineux, faire tourner le commutateur vers le bas.

NOTE

Réglez le faisceau des projecteurs en fonction de la charge du véhicule.



Projecteurs de feux de route

Pour allumer les feux de route, poussez le levier vers le tableau de bord avec les feux de croisement allumés. Le témoin (☀) de feux de route sur le tableau de bord s'allume quand les projecteurs de feux de route sont allumés.

Commutateur de feux de direction du côté droit

NOTE

Quand les feux de direction sont allumés, le voyant de feux de direction clignote sur le tableau de bord.

COMMUTATEUR DE FEU ANTIBROUILLARD AVANT

Pour allumer les feux antibrouillard, tournez ce commutateur quand les feux arrière ou les projecteurs sont allumés.

Appels de phare

Quelque soit la position du commutateur de phares, si vous tirez le levier vers le volant, les projecteurs s'allument en feux de route quand vous le maintenez. Le témoin de feux de route s'allume aussi sur le tableau de bord pendant que vous le maintenez tiré.

⚠ AVERTISSEMENT

Si vous conduisez avec les feux de route vous gênez la visibilité et la sécurité des véhicules en face. N'utilisez les feux de route qu'en situations très sombres quand il est très difficile de voir la route.

Commutateur de feux de direction du côté gauche

COMMUTATEUR DE FEU ANTIBROUILLARD ARRIERE*

Pour allumer les feux antibrouillard arrière, poussez sur leur commutateur pendant que les feux antibrouillard avant sont allumés. Pour les éteindre, poussez à nouveau sur le commutateur. Les feux antibrouillard arrière sont également mis hors fonction en même temps que les feux antibrouillard avant. En conséquence, pour allumer les feux antibrouillard arrière, poussez sur le commutateur des feux antibrouillard arrière après avoir actionné le commutateur des projecteurs et celui des feux antibrouillard avant.

0
1
2
3
4
5
6
7
8
9
10
11
12
13
14
15
16

COMMUTATEUR D'ESSUIE-GLACE ET DE LAVE-GLACE

0 COMMUTATEUR D'ESSUIE-GLACE AVANT

1

2

MIST

3

L'essuie-glace du pare-brise ne peut être actionné que lorsque vous tenez le commutateur sur la position "MIST" (désembuage). Le levier revient en position "OFF" quand il est relâché.

4

5

6

OFF

7

Arrête le fonctionnement.

8

9

AUTO

10

Fonctionne automatiquement en fonction de la vitesse du véhicule ou de l'intensité de la pluie.

11

12

LO

13

Balayage continu et lent

14

15

HI

16

Balayage continu et rapide

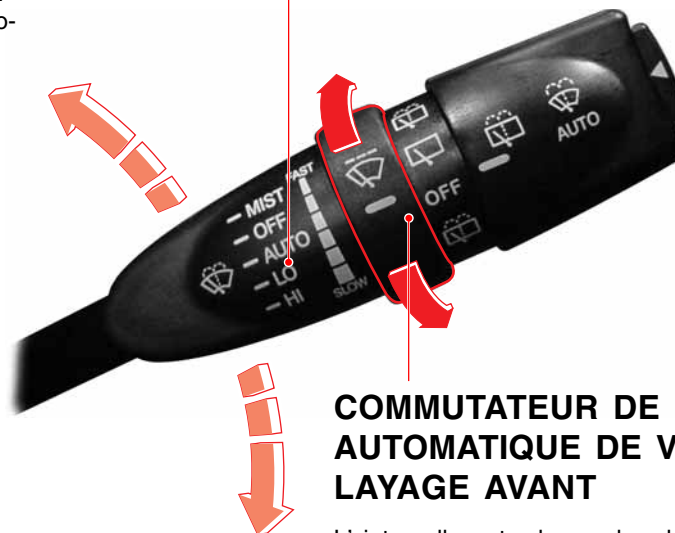

COMMUTATEUR DE COMMANDE AUTOMATIQUE DE VITESSE DE BALAYAGE AVANT

L' intervalle entre les cycles de balayage peut être réduit en levant ou en abaissant le bouton de commande quand le commutateur d'essuie-glace avant est en position AUTO.

Rapide: Intervalles brefs

Lent: Intervalles longs

COMMUTATEUR D'ES-SUIE-GLACE ARRIÈRE



Lorsque le commutateur est tourné à fond, du liquide de lave-glace est aspergé sur la vitre arrière et l'essuie-glace fonctionne aussi. Quand le commutateur est relâché, il s'arrête en mode fonctionnement de l'essuie-glace arrière et seul l'essuie-glace continue à fonctionner.



Fonctionnement de l'essuie-glace arrière

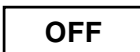

L'essuie-glace arrière s'arrête



Lorsque le commutateur est tourné à fond, du liquide lave-glace est aspergé sur la vitre arrière et l'essuie-glace fonctionne aussi. Quand le commutateur est relâché, il revient à la position "OFF" (arrêt) et arrête l'essuie-glace et le lave-glace.

COMMUTATEUR DE LAVE-GLACE AUTOMATIQUE AVANT

Quand le commutateur d'essuie-glace avant est arrêté et que ce commutateur est pressé, du liquide de lave-glace est pulvérisé et l'essuie-glace fonctionne automatiquement 4 fois. Ensuite, le liquide est encore pulvérisé et l'essuie-glace fonctionne automatiquement 3 fois.

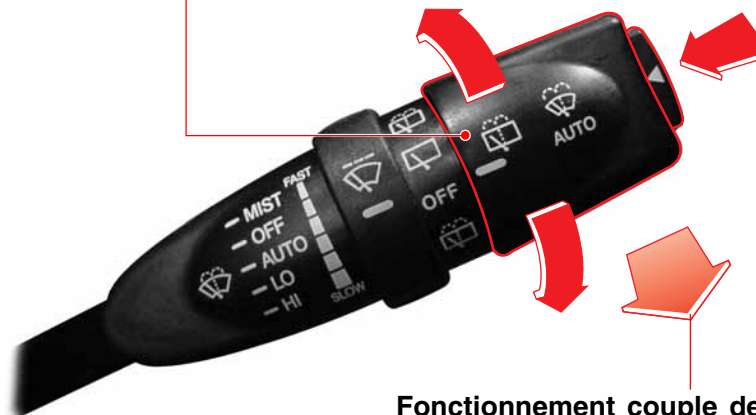

Fonctionnement couple de l'essuie-glace et du lave-glace

Tirez légèrement le levier (moins de 0,6 secondes):
Un cycle de balayage avec aspersion de lavage.

Tirez sur le levier pendant plus de 0,6 seconde: Trois cycles de balayage avec aspersion de lavage.

En les maintenant, l'essuie-glace et le lave-glace continuent à fonctionner.

- 0
- 1
- 2
- 3
- 4**
- 5
- 6
- 7
- 8
- 9
- 10
- 11
- 12
- 13
- 14
- 15
- 16

ESSUIE-GLACE AVEC DÉTECTION DE PLUIE*

0 Quand le commutateur d'essuie-glace est en position "AUTO", ce capteur détecte l'intensité de la pluie, allume l'essuie-glace et commande les intervalles de l'essuie-glace intermittent.

1 Capteur automatique de lumière et de pluie

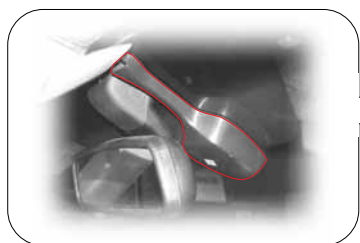

Position AUTO de l'essuie-glace

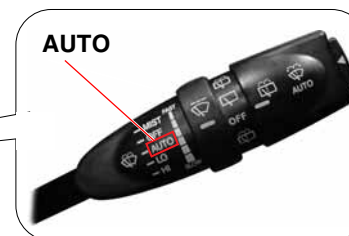

4 Il commande la vitesse de balayage en détectant la quantité des gouttes de pluie.

8 **ATTENTION**

- Quand le commutateur d'essuie-glace est en position "AUTO" (automatique), l'essuie-glace fonctionne une fois au premier démarrage du moteur. Ceci pourrait user prématurément les balais d'essuie-glace (spécialement en hiver). En conséquence, lorsqu'il ne pleut pas, mettez le commutateur en position "OFF". En hiver, assurez-vous que les balais d'essuie-glace ne soient pas gelés et collés au pare-brise. Sinon, cela pourrait endommager le moteur d'essuie-glaces.
- Si vous n'utilisez les essuie-glaces que lorsque la vitre est sèche, ceci peut rayer la vitre et user prématurément les balais d'essuie-glace. Utilisez l'essuie-glace avec le lave-glace quand la vitre est sèche.
- Tournez le commutateur d'essuie-glace sur la position "OFF" avant de laver la voiture pour éviter de les faire fonctionner involontairement.
- Quand il ne pleut pas, tournez le commutateur d'essuie-glace sur la position "OFF".

15 **AVERTISSEMENT**

Quand vous nettoyez le pare-brise par-dessus le capteur au moyen d'un chiffon humide, l'essuie-glace peut fonctionner brusquement. Il peut vous blesser grièvement. Assurez-vous de laisser le commutateur d'essuie-glace et le contacteur en position "OFF" quand ils ne sont pas utilisés.

NOTE

- Quand les commutateurs de phares et d'essuie-glace sont en position "AUTO", les phares s'allument si le capteur de pluie détecte de la pluie. Les phares restent allumés pendant 3 minutes après la pluie.
- La vitesse des essuie-glaces s'accélère légèrement quand il fait assez sombre pour allumer les phares automatiques.
- Quand la clé de contact est en position "ON", l'essuie-glace fonctionne automatiquement une fois si le commutateur d'essuie-glace est tourné de la position "OFF" à la position "AUTO". Mais l'essuie-glace ne re-fonctionnera pas pour éviter d'endommager la vitre même si le commutateur d'essuie-glace est tourné à nouveau de la position "OFF" vers la position "AUTO".

COMMUNTEUR DE RÉGULATION DE VITESSE* (FÜR AUTOMATIK- UND SCHALTGETRIEBE)

RÉGULATION DE VITESSE



La régulation de vitesse est un système de commande automatique de la vitesse du véhicule qui maintient une vitesse désirée sans utiliser la pédale d'accélérateur.

La vitesse du véhicule doit dépasser 36 km/h pour engager la régulation de vitesse. Ce dispositif est particulièrement utile sur autoroute.

ATTENTION

Une utilisation incorrecte de la régulation de vitesse présente des dangers.

- Ne l'utilisez pas sur des routes sinueuses.
- Ne l'utilisez pas dans une circulation intense.
- Ne l'utilisez pas sur des routes glissantes ou humides.

Ceci entraînerait une perte de contrôle, des collisions et des blessures.

Sélection de la vitesse désirée

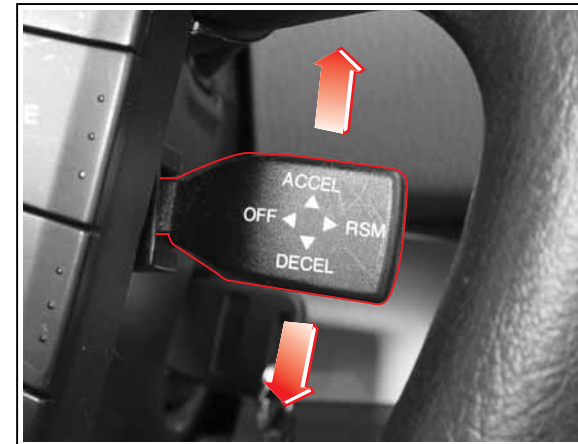

1. Pour actionner la régulation de vitesse, accélérez jusqu'à la vitesse désirée au moyen de la pédale d'accélération, jusqu'à plus de 36 km/h.
2. Quand la vitesse désirée est atteinte, levez le commutateur ACCEL du levier de régulation de vitesse ou enfoncez le commutateur DECEL pendant 1 seconde puis relâchez la pédale d'accélérateur lentement.
3. A présent, le véhicule maintiendra la vitesse de croisière sélectionnée.
4. Vous pouvez sélectionner une autre vitesse en repassant par les étapes décrites plus haut après l'intervention de la pédale d'accélérateur pendant le fonctionnement de la régulation de vitesse.

0
1
2
3
4
5
6
7
8
9
10
11
12
13
14
15
16

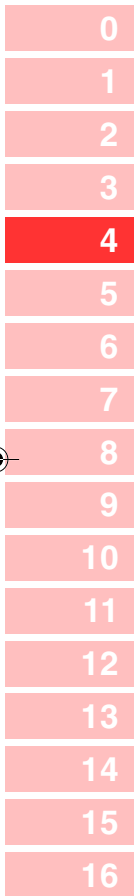

0 Accélération avec la régulation automatique de vitesse

- Pendant le fonctionnement de la régulation de vitesse
 1. Levez le commutateur ACCEL (accélération/sélection) du levier de régulation de vitesse et maintenez-le jusqu'à la vitesse désirée, sans utiliser la pédale d'accélérateur.
 2. Quand la vitesse désirée est atteinte, relâchez le levier.
- Quand la régulation de vitesse ne fonctionne pas
 1. Utilisez la pédale d'accélérateur pour dépasser la vitesse de 36 km/h.
 2. Levez le commutateur ACCEL (accélération/sélection) du levier de régulation de vitesse et maintenez-le.
 3. Relâchez ensuite lentement la pédale d'accélérateur.
 4. Quand la vitesse désirée est atteinte, relâchez le levier.
- Accélération graduelle pendant le fonctionnement de la régulation de vitesse
 1. Levez le commutateur ACCEL (accélération/sélection) du levier de régulation de vitesse moins de 0,5 seconde par impulsion quand la régulation de vitesse fonctionne. Ceci est une impulsion d'accélération.
 2. Dans ce cas, la vitesse sélectionnée augmente de 1,3 km/h.
 3. Si vous désirez augmenter la vitesse sélectionnée de 13 km/h, dix impulsions seront nécessaires sans accélérer avec le système de régulation de vitesse.

Décélération avec la régulation automatique de vitesse

- Pendant le fonctionnement de la régulation de vitesse
 1. Baissez le commutateur DECEL (décélération/sélection) du levier de régulation de vitesse et maintenez-le jusqu'à la vitesse désirée, sans utiliser la pédale de frein. Mais le système de régulation de vitesse ne fonctionne pas à moins de 34 km/h.
 2. Quand la vitesse désirée est atteinte, relâchez le levier.
- Quand la régulation de vitesse ne fonctionne pas
 1. Levez le commutateur DECEL (délération/sélection) du levier de régulation de vitesse et maintenez-le.
 2. Relâchez ensuite lentement la pédale d'accélérateur.
 3. Quand la vitesse désirée est atteinte, relâchez le levier. Mais le système de régulation de vitesse ne fonctionne pas à moins de 34 km/h.
- Décélération graduelle pendant le fonctionnement de la régulation de vitesse
 1. Baissez le commutateur DECEL (décélération/sélection) du levier de régulation de vitesse moins de 0,5 seconde par impulsion quand la régulation de vitesse fonctionne. Ceci est une impulsion de décélération.
 2. Dans ce cas, la vitesse sélectionnée diminue de 1 km/h.
 3. Si vous désirez réduire la vitesse sélectionnée de 10 km/h, dix impulsions seront nécessaires sans utiliser la pédale de frein.

Récupération de la vitesse sélectionnée

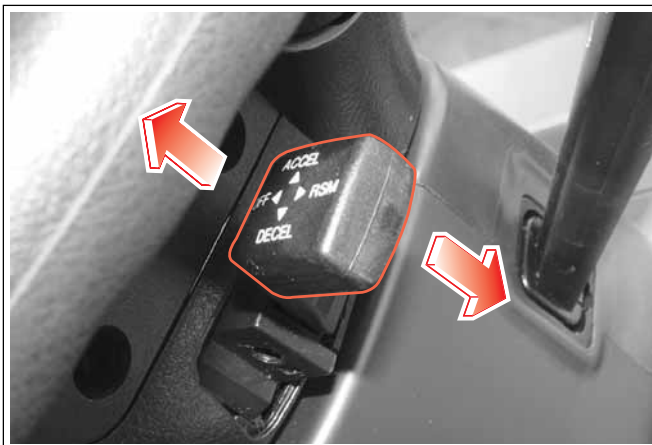

Même si la régulation de vitesse est annulée, la vitesse sélectionnée antérieurement peut être récupérée en poussant vers le commutateur RSM (reprise) du levier de régulation de vitesse pendant que la vitesse actuelle du véhicule est supérieure à 36 km/h, sans utilisation de la pédale d'accélérateur. Mais si vous coupez le contact, la vitesse sélectionnée est effacée de la mémoire et ne peut plus être récupérée.

! ATTENTION

Utilisez la position de reprise uniquement si vous connaissez cette vitesse et que vous souhaitez la récupérer.

Annulation normale de la régulation de vitesse

La régulation de vitesse peut être annulée dans l'un ou l'autre des cas suivants :

1. Quand la pédale de frein est enfoncée.
2. Quand la vitesse de croisière tombe en-dessous de 34 km/h.
3. Quand le commutateur hors fonction est actionné en tirant vers l'arrière le levier de régulation de vitesse.
4. Quand l'ABD est activé.

La régulation de vitesse peut à nouveau être utilisée en état de conduite.

! ATTENTION

Maintenez le commutateur de régulation de vitesse principal à la position neutre quand la régulation n'est pas utilisée.

0

1

2

3

4

5

6

7

8

9

10

11

12

13

14

15

16



0

Annulation anormale de la régulation de vitesse

1

1. En cas de décélération rapide sans freinage.

2

2. En cas d'accélération rapide sans intervention de la pédale d'accélérateur.

3

3. En cas de panne du levier de régulation de vitesse.

4

4. Quand les signaux de contacteur de frein et de contacteur de feu de stop ne sont pas plausibles.

5

La régulation de vitesse ne peut à nouveau pas être utilisée en état de conduite. Dans ce cas, vous devez arrêter le véhicule, couper le contact et le remettre. Ensuite, vous pouvez réutiliser la régulation de vitesse. Cependant, si la régulation de vitesse n'est pas restaurée, vous devez vous adresser à un concessionnaire Ssangyong pour le diagnostic du système.

6

7

8

ATTENTION

Des changements anormaux du levier sélecteur peuvent endommager le moteur.

9

Ne déplacez pas le levier de sélection de rapport en position N (point mort) en roulant à la vitesse sélectionnée.

10

11

Ceci pourrait endommager la transmission automatique.

12

13

ATTENTION

• La vitesse sélectionnée risque de ne pas se maintenir en côte ou en descente.

14

• La vitesse peut tomber en-dessous de la vitesse sélectionnée dans une côte escarpée. L'accélérateur doit être utilisé pour maintenir cette vitesse.

15

16

• La vitesse peut dépasser la vitesse sélectionnée dans une forte descente. Quand la vitesse augmente excessivement, mettez la régulation de vitesse hors fonction.

Utilisation de la régulation de vitesse en montagne

Le fonctionnement de la régulation de vitesse en montagne dépend de la vitesse, de la charge et de la pente.

Dans des montagnes escarpées, vous devrez peut-être utiliser la pédale d'accélérateur pour maintenir la vitesse. En descente, vous devrez peut-être utiliser le frein ou rétrograder pour maintenir la vitesse.

L'application des freins annule la régulation de vitesse.

COMMUTATEUR DE COMMANDE DU RÉTROVISEUR EXTÉRIEUR

Commutateur d'escamotage du rétroviseur extérieur

Pour plier les rétroviseurs extérieurs, appuyez sur le commutateur. Pour déplier les rétroviseurs, appuyez à nouveau.

Commutateur de sélection du rétroviseur

- ▶ "L": Rétroviseur côté conducteur
- ▶ "R": Rétroviseur côté passager

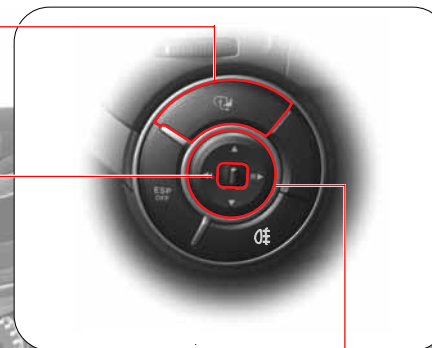

Commande de rétroviseurs extérieurs

1. Sélectionnez le rétroviseur côté conducteur (L) ou côté passager (D) avec le commutateur de sélection de rétroviseur.
2. Réglez le rétroviseur extérieur en poussant le bord approprié du commutateur.

Commutateur de réglage de position

Déplacez le rétroviseur sélectionné vers le haut, le bas, la gauche ou la droite en appuyant sur les bords correspondants du commutateur.

AVERTISSEMENT

Ne mettez aucun film teinté sur les vitres de porte avant. Sinon, votre visibilité serait réduite.

ATTENTION

- Vous pouvez plier et déplier les rétroviseurs pendant les 30 secondes qui suivent l'arrêt (OFF) du contact. (Toutefois, cette fonction est neutralisée quand la porte du conducteur est ouverte avec le contacteur arrêté (OFF).
- Ne pliez pas ou ne dépliez pas manuellement les rétroviseurs extérieurs. Cela pourrait provoquer une panne du système de pliage des rétroviseurs.
- Si vous pulvérisez de l'eau sous pression directement sur les rétroviseurs extérieurs télécommandés électriquement, cela pourrait provoquer des pannes du système de rétroviseurs.

0
1
2
3
4
5
6
7
8
9
10
11
12
13
14
15
16

COMMUNTEUR D'ARRÊT DU PROGRAMME DE STABILITÉ ÉLECTRONIQUE (ESP_{OFF}) ET SYSTÈME ESP*

- 0
- 1
- 2
- 3
- 4
- 5
- 6
- 7
- 8
- 9
- 10
- 11
- 12
- 13
- 14
- 15
- 16

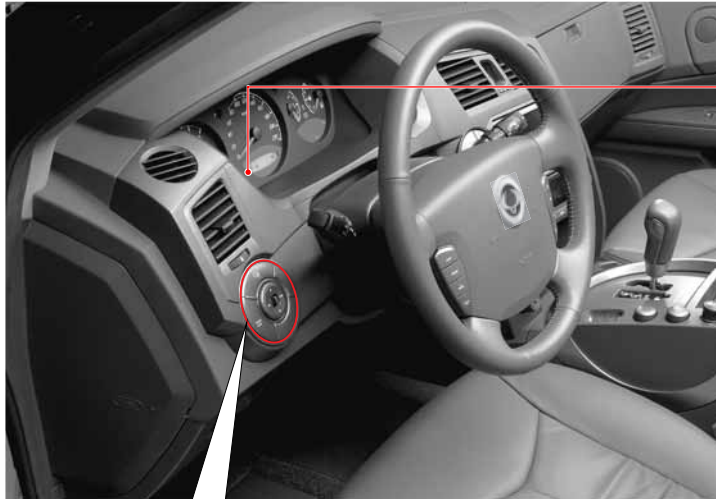

ESP

Témoin lumineux d'ESP

Clignote: Quand l'ESP est activé.

Allumé: Quand l'ESP est désactivé (en pressant le commutateur ESP_{OFF}).

Quand le système ESP est défectueux.

Quand l'ESP est active, le témoin lumineux clignote et un vibreur retentit. Si ce témoin s'allume malgré un ESP activé, ceci indique un mauvais fonctionnement de l'ESP.

Arrêt de l'ESP avec le commutateur ESP_{OFF}

Si les roues motrices glissent sur route neigeuse ou verglacée, le régime du moteur n'augmentera pas même si vous relâchez la pédale d'accélérateur et, par conséquent, vous pourriez ne pas pouvoir déplacer votre véhicule. Dans ce cas, arrêtez l'ESP en pressant le commutateur ESP_{OFF}. Quand le commutateur ESP_{OFF} est pressé, la fonction ESP s'arrête et le véhicule est conduit indépendamment des sorties du capteur.

Reprise de la fonction ESP avec le commutateur ESP_{OFF}

Si vous poussez à nouveau le commutateur ESP_{OFF} quand la fonction ESP est désactivée (le témoin d'ESP est allumé), le système reprendra et le témoin lumineux d'ESP du tableau de bord s'éteint avec la reprise du système ESP.

Commutateur ESP_{OFF}

Si vous appuyez sur le commutateur ESP_{OFF}, la fonction ESP s'arrête et le témoin du panneau d'instruments s'arrête.

Pressez ce commutateur à nouveau pour reprendre le fonctionnement ESP. A ce moment, le témoin s'éteint.

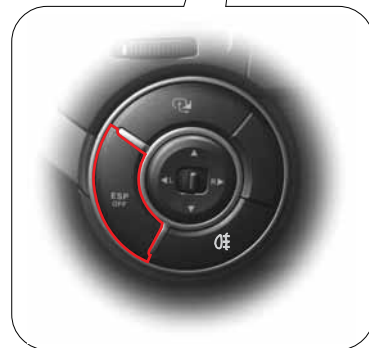

SYSTÈME ESP (PROGRAMME DE STABILITÉ ÉLECTRONIQUE)

Le programme de commande électronique de stabilité (ESP) est un système de sécurité complémentaire utilisé dans les situations d'instabilité, comme dans le cas des virages serrés. L'ESP serre les freins de certaines roues ou commande le couple du moteur pour rétablir la stabilité du véhicule. Ceci contribue à éviter les situations dangereuses. L'ESP fonctionne automatiquement en cas de forte instabilité et ne fonctionne pas dans les situations normales de trajet. Quand l'ESP est engagée, son témoin clignote au tableau de bord et une alarme retentit.

Fonction BAS (intensificateur de freinage)

Certains conducteurs comme les femmes, les personnes âgées ou handicapées sont incapables d'enfoncer la pédale de freins aussi loin que nécessaire. Le système ESP reconnaît toutes les situations nécessitant un freinage brutal et fournit automatiquement aux roues une pression de freinage extrêmement forte.

Fonction ARP (Protection Active antiretourneement)

Cette fonction fait partie du système ESP. Quand votre véhicule se déplace de façon très instable, cette fonction aide le véhicule à maintenir une stabilité normale.

ATTENTION

Le système ARP commande plus étroitement le moteur et les roues que l'ESP. Lorsque l'ARP est appliqué, une diminution brusque de la vitesse du véhicule ou un freinage puissant peut rendre plus difficile le maintien de la direction du véhicule.

ATTENTION

- Si le témoin lumineux d'ESP s'allume, l'ESP correspondant est défectueux. Assurez-vous de faire vérifier le véhicule chez le distributeur Ssangyong le plus proche ou dans un atelier agréé par Ssangyong.
- L'ESP ne fonctionne pas en marche arrière.
- L'ESP s'active lorsque le véhicule est instable pour corriger sa stabilité. Quand le témoin lumineux d'ESP et que l'alarme s'allume, ralentissez et faites très attention à la route.
- L'ESP n'est qu'un dispositif supplémentaire pour le véhicule. Lorsque le véhicule dépasse ses limites physiques, il n'est plus contrôlable. Ne vous reposez pas sur le système. Roulez prudemment.
- En faisant fonctionner l'ESP, vous pourriez ressentir des bruits ou des vibrations sur la pédale de frein ou les systèmes correspondants. Ceci est dû à des changements de pression dans les systèmes correspondants.

Sensations de conduite quand l'ESP fonctionne

Quand l'ESP est activé dans certaines situations (le témoin clignote et un vibreur retentit), comme dans un virage serré, vous pouvez sentir que l'ESP commande chaque roue et différents niveaux de force de freinage nécessaires sont appliqués aux roues.

Vous pouvez entendre un bruit ou ressentir des vibrations sur la pédale de frein ou sur d'autres systèmes. Ceci est dû à des changements de pression dans les systèmes correspondants. Vous pouvez aussi remarquer que la puissance du moteur diminue même lorsque l'accélérateur est enfoncé.

0

1

2

3

4

5

6

7

8

9

10

11

12

13

14

15

16

PANNEAU CENTRAL DE COMMUTATEURS

- 0
- 1
- 2
- 3
- 4
- 5
- 6
- 7
- 8
- 9
- 10
- 11
- 12
- 13
- 14
- 15
- 16

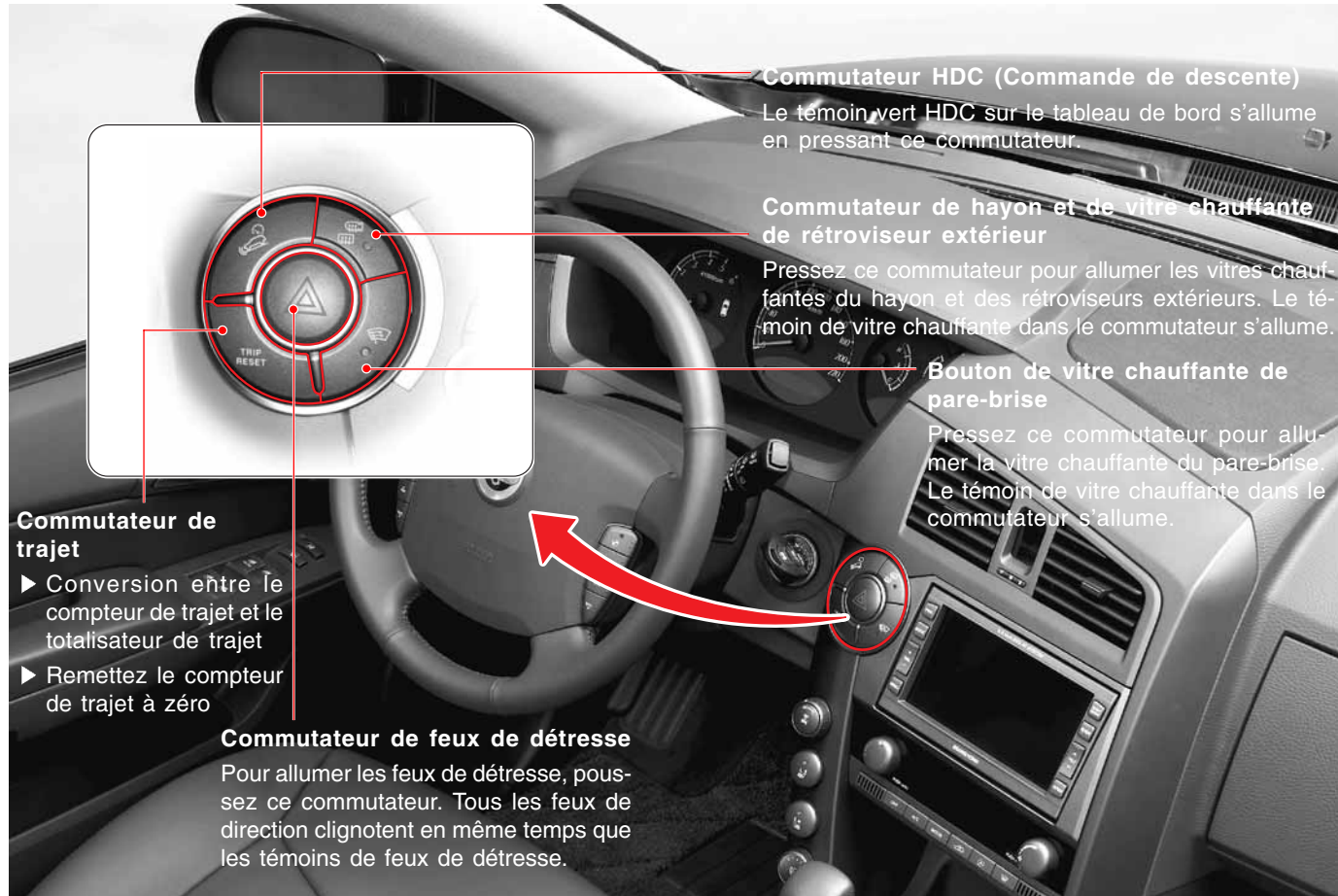

COMMUTATEUR DE TRAJET ET DE RÉINITIALISATION

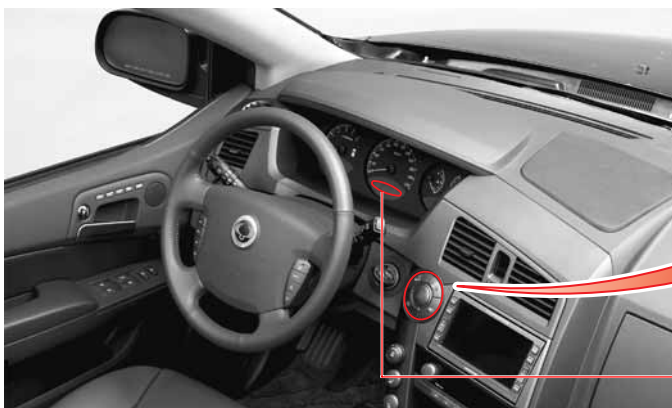

Commutateur TRIP/RESET

Ce commutateur permet différents affichages : TRIP A (trajet A), TRIP B (trajet B) et ODO (distance totale parcourue)

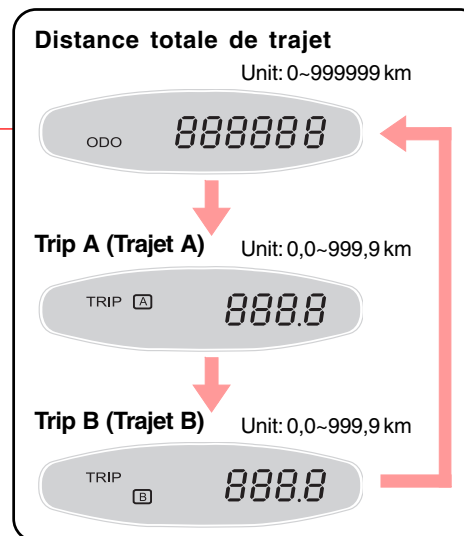

1. Changement du mode d'affichage de la distance de trajet

- Pour choisir un mode d'affichage désiré de trajet, pressez ce commutateur: Changement de séquence: ODO (distance totale parcourue), TRIP A (trajet A) et TRIP B (trajet B)- ODO

2. Procédure de réinitialisation de TRIP A (trajet A) et TRIP B (trajet B)

L'affichage TRIP A/B (trajet A/B) va être initialisé à 0 km quand la distance d'un trajet individuel dépasse 999,9 km. Si vous pressez et maintenez le bouton de réinitialisation pendant plus d'une seconde en mode TRIP A ou TRIP B, le totalisateur de trajet se remet à zéro.

* Si le bloc d'instruments avec l'unité "Mile" est installé, la distance de trajet/totalisateur est affichée en "Mile".

0
1
2
3
4
5
6
7
8
9
10
11
12
13
14
15
16

COMMUTATEUR HDC (COMMANDE DE DESCENTE)*

0

HDC?

HDC signifie Commande de Descente Sur route en pente abrupte, cette fonction permet de rouler à faible vitesse sans appuyer sur la pédale de frein. Cette fonction pratique ne sert qu'en descente à forte pente. En conséquence, n'utilisez pas cette fonction dans d'autres conditions.

1

2

3

Commutateur HDC

4

Quand ce bouton est pressé une fois, l'HDC est prêt à l'usage. Le témoin vert d'HDC sur le tableau de bord s'allume. Quand le bouton est pressé à nouveau, l'HDC est désactivé et le témoin s'éteint.

5

6

7

8

Le témoin HDC

9

Témoin vert allumé :

L'HDC est prêt à l'usage (en pressant le commutateur HDC).

10

11

Témoin vert clignotant :

L'HDC est mis en marche.

12

13

Témoin rouge allumé :

le système HDC est surchauffé ou fonctionne mal.

14

Quand l'HDC est mis en mrche, le témoin vert HDC clignote.

15

Quand le témoin rouge HDC est allumé, le système HDC est surchauffé ou fonctionne mal.

16

Quand le témoin rouge HDC est allumé, le système HDC ne fonctionne pas.

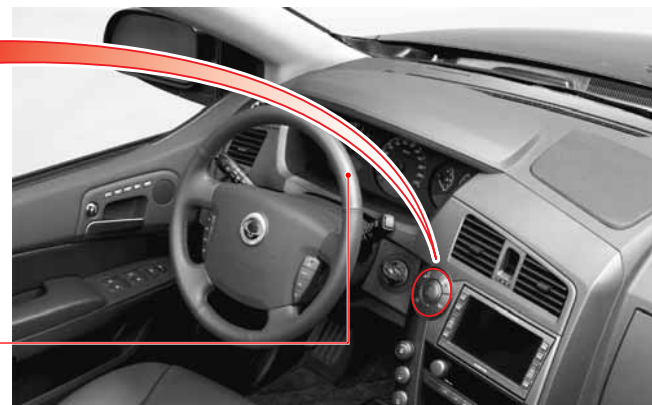

HDC

En appuyant sur la pédale d'accélérateur ou de frein pendant la mise en marche de l'HDC

Si vous appuyez sur la pédale d'accélérateur ou de frein, la fonction HDC s'arrête immédiatement et il y aura donc plus de force de freinage ou de direction.

⚠ AVERTISSEMENT

- En forte descente très dangereuse, l'HDC continue de fonctionner même si la pédale de frein ou d'accélérateur est enfoncée.

Conditions opérationnelles d'HDC

1. Le commutateur HDC doit être allumé (le témoin vert du tableau d'instruments s'allume).
2. Dans certaines descentes
3. En conduisant à environ 7 ~ 50 km/h en position de vitesse à 2 roues motrices (2H) ou 4 roues motrices (4H). Ou en conduisant à environ 3 ~ 25 km/h en position lente à 4 roues motrices.
4. Le levier de changement de vitesses automatique est en position "D" ou "R"
En cas de transmission manuelle, le changement de vitesse est en position "1" ou "Reverse".
5. La pédale d'accélérateur ou de frein n'est pas enfoncée.
6. L'EPS (Programme de Stabilité Electronique, comprenant le BAS) n'est pas activé.

Conditions de désactivation de l'HDC

1. Le commutateur HDC est éteint (le témoin vert sur le tableau de commande est éteint aussi).
2. Moins que la forte pente requise.
3. La vitesse du véhicule est en dehors de la gamme de fonctionnement.
4. La pédale d'accélérateur ou de frein est enfoncée.
5. L'ESP (comprenant le BAS) est mis en marche.
6. En raison d'un fonctionnement prolongé de l'HDC, le système est surchauffé (le témoin rouge de l'HDC s'allume).

Fonctionnement de l'HDC

Lorsque toutes les conditions opérationnelles sont réunies, l'HDC est appliqué et le témoin vert HDC clignote. L'HDC diminue automatiquement la vitesse du véhicule à 7 km/h en position 2 roues motrices (2H) ou 4 roues motrices gamme haute (4H). L'HDC se coupe automatiquement à une vitesse inférieure à 7 km/h ou lorsque la pente diminue lentement. Il est normal d'avoir de fortes vibrations et du bruit sur les ferins quand l'HDC est mis en marche.

AVERTISSEMENT

- L'HDC est conçu pour la conduite hors routes à forte pente.
- L'usage de l'HDC non nécessaire peut provoquer un mauvais fonctionnement du freinage ou de l'ESP. N'utilisez pas l'HDC sur routes normales.
- En conduisant sur route plane avec l'HDC allumé et prêt à l'usage, l'HDC peut être mis en marche dans des virages serrés ou en passant sur un dos d'âne. Par conséquent, n'activez pas l'HDC sur routes normales.
- Si le témoin rouge d'HDC s'allume, l'HDC est surchauffé ou fonctionne mal. Si le témoin est encore allumé après que le système soit assez refroidi, faites vérifier le système par le distributeur ou l'atelier agréé le plus proche.
- Il est normal d'avoir de fortes vibrations et du bruit sur les freins quand l'HDC est mis en marche.
- En cas de transmission manuelle, le changement de vitesse est en position "1" ou "Reverse". Si l'on essaie l'HDC en position "2", le moteur peut s'arrêter.

0

1

2

3

4

5

6

7

8

9

10

11

12

13

14

15

16

COMMUNTEUR DE VITRE CHAUFFANTE

0

1

2

3

4

5

6

7

8

9

10

11

12

13

14

15

16

Commutateur de hayon et de vitre chauffante de rétroviseur extérieur

- Pressez ce commutateur pour allumer les vitres chauffantes du hayon et des rétroviseurs extérieurs. Il fonctionnera pendant environ 12 minutes.
- Poussez à nouveau le commutateur pour arrêter.
- Ce commutateur est conçu pour dégivrer ou désembuer la vitre du hayon et des rétroviseurs extérieurs.
- La vitre chauffante fonctionne pendant environ 6 minutes quand le commutateur est pressé à nouveau dans les 10 minutes qui suivent la fin de son premier cycle de fonctionnement.
- Le témoin dans le commutateur s'allume quand il est en service.

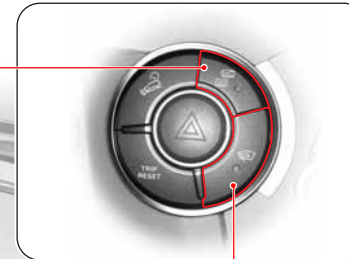

Bouton de vitre chauffante du pare-brise

- Pressez ce commutateur pour allumer la vitre chauffante du pare-brise. Il fonctionnera pendant environ 12 minutes.
- Poussez à nouveau le commutateur pour arrêter.
- Utiliser ceci pour éviter le gel des raclettes d'essuie-galce sur le pare-brise.
- Le témoin dans le commutateur s'allume quand il est en service.

Vitres chauffantes des rétroviseurs extérieurs



Vitre chauffante du hayon

Vitre chauffante du pare-brise



4-22

COMMUNTEURS INTÉRIEURS

KYRON

COMMUNTEURS DE TÉLÉCOMMANDE AUDIO SUR LE VOLANT

* The système audio installé dans le véhicule peut être commandé par les boutons de télécommande situés sur le volant.

POWER

Le système audio est mis en/hors fonction quand le bouton est pressé.

MODE

Ordre des changements de mode audio:

▲ SEEK / SEEK ▼

- En mode radio
 - Appuyer brièvement : Recherche manuelle d'une station Déplacer jusqu'à une station pré-réglée.
 - Appuyer et maintenir pressé : Recherche automatique d'une station
- En mode lecteur de CD (DVD)/Cassette
 - Appuyez brièvement : Relecture de la piste suivante/précédente.
 - Appuyer et maintenir pressé : Déplacer en avant/arrière dans la piste en cours.

MUTE

Coupe la sortie audio. Pour réactiver la sortie audio, pressez à nouveau le bouton.

▲ VOL / VOL ▼

Augmente/diminue le volume

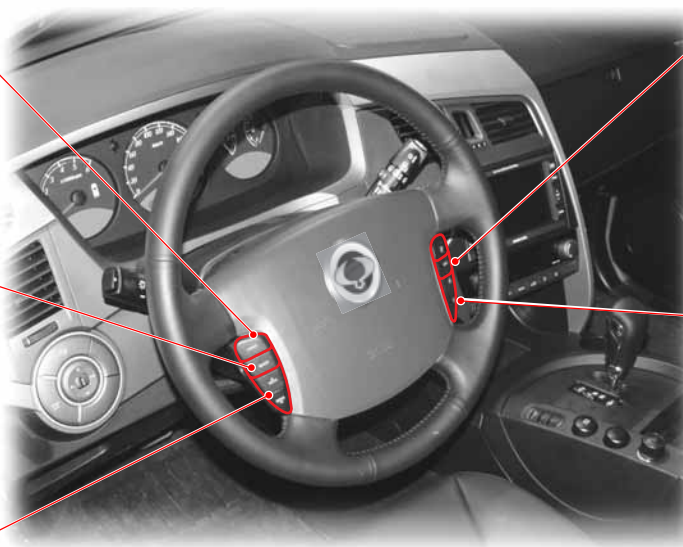

0

1

2

3

4

5

6

7

8

9

10

11

12

13

14

15

16

COMMUTATEUR DE TRACTION SUR 4 ROUES*

0 COMMUTATEUR DE TRACTION SUR 4 ROUES

1 Uniquement pour traction intégrale à temps partiel, indisponible pour les véhicules à traction sur deux roues ou intégrale.
2
3

4 Sélectionnez le mode de conduite approprié en fonction des conditions de route.

5 NOTE

- 6 • Ne conduisez pas au delà de 80 km/h en mode 4H.

7 8 2H : Traction sur 2 roues

9 Mode de conduite en propulsion arrière à vitesse élevée. Utilisez ce mode pour une conduite normale ou à vitesse élevée sur route ou autoroute.

10 11 4H : Traction sur 4 roues, Rapide

Utilisez cette position sur routes mouillées ou glissantes, (sableuses, boueuses ou neigeuses).

12 13 4L : Traction sur 4 roues, Lent

Utilisez cette position pour une traction maximale.

14 Traction Intégrale*

15 L'AWD signifie une traction permanente sur quatre roues. L'AWD réduit le patinage des roues et améliore le contrôle du véhicule par le conducteur. L'AWD répartit automatiquement le couple entre les roues avant (40%) et arrière (60%).
16



Changement de mode de conduite

2H ⇔ 4H

Le changement est possible à 70 km/h ou moins.

2H, 4H ⇔ 4L

• Véhicule à transmission automatique

Arrêtez le véhicule en terrain plat et placez le levier de changement de vitesse en position "N". Tournez le commutateur sur la position désirée tout en appuyant sur la pédale de frein.

• Véhicule à transmission manuelle

Arrêtez le véhicule en terrain plat et placez le levier de changement de vitesse en position "Neutre". Tournez le commutateur sur la position désirée tout en appuyant sur la pédale d'embrayage.



Témoin 4WD RAPIDE

**4WD
HIGH**

- En changeant de mode de conduite de "2H" à "4H", ce témoin s'allume.
- En changeant de mode de conduite de "4L" à "4H", ce témoin clignote jusqu'à ce que le changement soit fini. Après le changement de mode en 4H, le témoin s'allume.

Témoin 4WD LENT

**4WD
LOW**

En changeant de mode de conduite à "4L", ce témoin clignote jusqu'à ce que le changement soit fini. Après le changement de mode en 4L, le témoin s'allume. Après le changement de mode en 4HWD HIGH, le témoin s'éteint.

Témoin d'alarme 4WD CHECK

**4WD
CHECK**

Ce témoin d'alarme s'allume quand le commutateur d'allumage est sur "ON" et doit s'éteindre si le système est normal. Si le témoin "4WD CHECK" reste allumé, faites vérifier le système 4WD (4 roues motrices) par l'atelier agréé par Sangyong le plus proche.

0

1

2

3

4

5

6

7

8

9

10

11

12

13

14

15

16



PRÉCAUTIONS D'UTILISATION DU MODE 4 ROUES MOTRICES

- Il peut y avoir des bruits mécaniques et des chocs pendant les changements de mode. Cependant, ce sont des conditions normales dues au fonctionnement du changement de mode.
- N'utilisez que le mode 2H sur route à revêtement normal. Ne conduisez pas en position "4H" ou "4L" sur routes avec revêtement. Ceci pourrait endommager la transmission.
- La conduite en mode 4 roues sur route normalement revêtue provoque des bruits non souhaités, une usure prématurée des pneus ou une consommation accrue de carburant.
- Pour passer de "4L" à un autre mode ou vice versa, arrêtez le véhicule et appuyez sur la pédale de frein avant tout changement.
- Si le témoin "4WD CHECK" reste allumé, faites vérifier le système 4WD (4 roues motrices) par le distributeur Ssangyong ou l'atelier agréé par Sangyong le plus proche.
- En conduite sur route sinueuse en mode 4 roues motrices (4L or 4H), il peut y avoir des chocs mécaniques et des résistances dans la transmission du véhicule. Ce sont des conditions normales dues à une résistance interne dans la transmission quand le mode 4 roues motrices fonctionne correctement. Pour éviter d'endommager la transmission, ne conduisez pas à trop grande vitesse sur route à virages serrés.
- Dans le cas d'une transmission automatique, en passant de "4L" à "4H" déplacez le sélecteur de rapport de la position "N" à la position "R" après avoir appuyé sur le commutateur 4WD, puis repassez en position "N". Ceci facilitera le changement de mode.

KYRON

COMMUTATEURS INTÉRIEURS

4-25

COMMUTATEURS DE LA CONSOLE SUSPENDUE

- 0
- 1
- 2
- 3
- 4
- 5
- 6
- 7
- 8
- 9
- 10
- 11
- 12
- 13
- 14
- 15
- 16

Commutateur de projecteur (conducteur)

La lampe avant (conducteur) s'allume en pressant ce commutateur.

Commutateur principal d'éclairage cabine

Lorsque ce commutateur est pressé, les lampes avant et centrale s'allument. En le pressant à nouveau, les lampes s'éteignent.

Si les commutateurs d'éclairage de projecteurs et de lampes centrales sont allumés, les lampes ne s'éteignent pas même en repressant le commutateur. Pour les éteindre, vérifiez les commutateurs.

Commutateur de projecteur (passager)

La lampe avant (conducteur) s'allume en pressant ce commutateur.

Commutateur de toit ouvrant

En tournant ce bouton dans n'importe quel sens, le toit ouvrant peut se fermer ou s'ouvrir. Pour plus d'information, se référer au Chapitre 2.

* Lorsqu'une porte est ouverte, les lampes avant et centrale s'allument. Dans ce cas, vous ne pouvez pas éteindre les lampes avec le commutateur principal d'éclairage cabine. Cependant, les lampes s'éteignent automatiquement après 30 secondes.

ATTENTION

Si votre véhicule est laissé sans surveillance pendant que le commutateur de lampes avant, de projecteurs ou de lampes centrales, la batterie peut se décharger.



MEMO

Lined area for writing notes, consisting of multiple horizontal dashed lines.





MEMO

Lined area for notes with horizontal dotted lines.





Panneau D'Instruments

5

0
1
2
3
4
5
6
7
8
9
10
11
12
13
14
15
16

TABLE DES MATIÈRES

● Panneau d'instruments	5-2	● Indicateurs 4WD (boite de transfert debrayable uniquement).....	5-14
● Compte-tours, compteur de vitesse	5-3	● Témoin de surchauffe du moteur, indicateur de feu antibrouillard avant ...	5-15
● Jauge de température du liquide de refroidissement / jauge de carburant	5-4	● Indicateur de feux de route, voyant de fermeture des portières	5-16
● Affichage	5-5	● Témoin de frein, témoin de bas niveau de carburant	5-17
● Témoin de charge de la batterie, témoin d'airbag.....	5-6	● Témoin de mode hivernal, témoin de préchauffage (diesel uniquement)	5-18
● Témoin d'ESP, indicateur HDC	5-7	● Témoin d'ABS	5-19
● Témoin d'antidémarrage, rappel de ceinture de sécurité	5-8	● Témoin d'EBD, témoin d'ouverture du capot moteur	5-20
● Témoin alerte SSPS	5-9	● Témoin de contrôle du moteur	5-21
● Témoin de séparateur d'eau	5-10	● Témoin de pression d'huile du moteur, indicateur de régulation de vitesse*	5-22
● Comment vidanger l'eau du filtre à carburant (sans séparateur d'eau additionnel)	5-11		
● Comment vidanger l'eau du filtre à carburant (avec séparateur d'eau additionnel)	5-12		



PANNEAU D'INSTRUMENTS

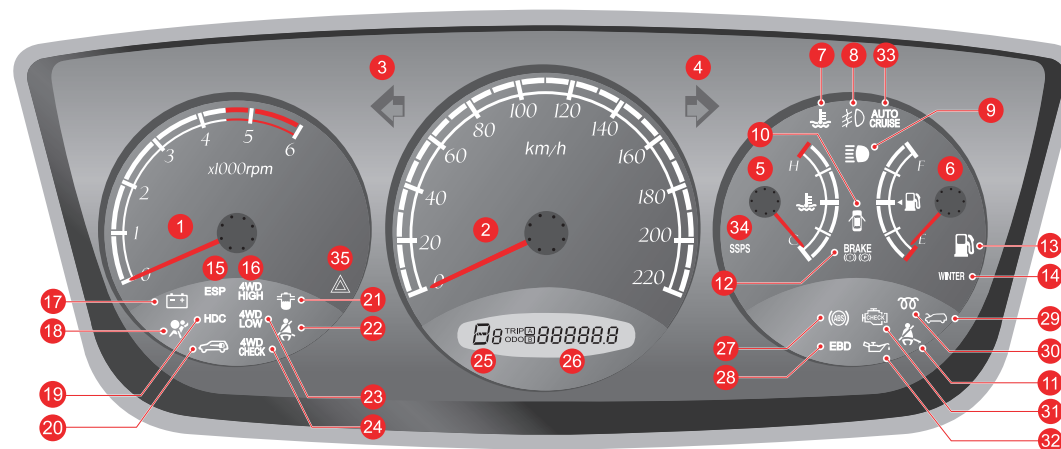

- | | | |
|---|--|--|
| 1. Compte-tours | 12. Témoin de frein | 25. Témoin de changement de rapport automatique |
| 2. Compteur de vitesse | 13. Témoin de bas niveau de carburant | 26. Totalisateur et compteur de trajet |
| 3. Témoin de feux de direction du côté gauche | 14. Témoin de mode hivernal | 27. Témoin d'ABS |
| 4. Témoin de feux de direction du côté droit | 15. Témoin d'ESP | 28. Témoin d'EBD |
| 5. Jauge de température du liquide de refroidissement du moteur | 16. Témoin 4WD rapide | 29. Témoin d'ouverture du capot moteur |
| 6. Jauge de carburant | 17. Témoin de charge de batterie | 30. Indicateur de préchauffage |
| 7. Témoin de surchauffe du moteur | 18. Témoin d'airbag | 31. Témoin de contrôle du moteur |
| 8. Indicateur de feux antibrouillard | 19. Indicateur HDC | 32. Témoin de pression d'huile |
| 9. Indicateur de feux de route | 20. Témoin d'antidémarrage | 33. Indicateur de régulation automatique de vitesse |
| 10. Témoin d'ouverture des portes | 21. Témoin du séparateur d'eau | 34. Témoin SSPS |
| 11. Témoin d'oublie-ceinture de sécurité (siège du passager) | 22. Témoin d'oublie-ceinture de sécurité (siège du conducteur) | 35. Témoin des feux de détresse (Europe de l'Est uniquement) |
| | 23. Témoin 4WD LENT | |
| | 24. Témoin de VÉRIFICATION de 4WD | |

5-2

PANNEAU D'INSTRUMENTS

KYRON

COMPTE-TOURS

Diesel

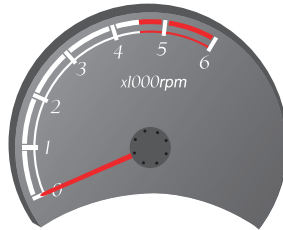

Essence



Le compte-tours indique la vitesse du moteur en tours par minute. Multipliez par 1000 le chiffre indiqué pour obtenir le nombre de tours du moteur.

Specified idle rpm

Diesel	750 ± 20 rpm
Essence	700 ± 50 rpm

AVERTISSEMENT

Ne laissez pas le moteur atteindre une trop grande vitesse, indiquée par l'aiguille dans la zone rouge.

COMPTEUR DE VITESSE

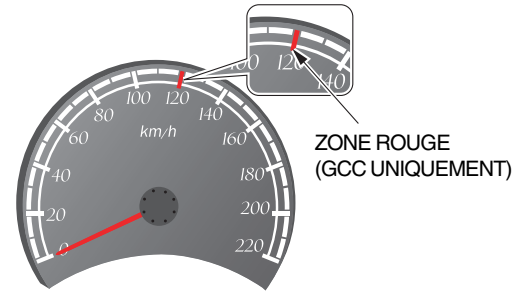

ZONE ROUGE
(GCC UNIQUEMENT)

Le compteur de vitesses indique la vitesse du véhicule en kilomètres/heure (km/h) ou en milles/heure (mph).

NOTE

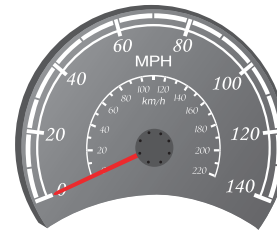

Compteur De Vitesse
-KPH (MPH)

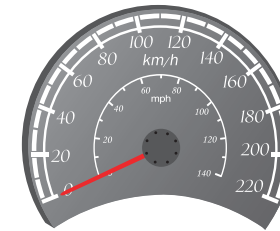

Compteur De Vitesse
-MPH (KPH)

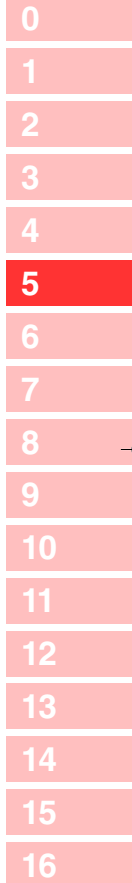



- 0
- 1
- 2
- 3
- 4
- 5
- 6
- 7
- 8
- 9
- 10
- 11
- 12
- 13
- 14
- 15
- 16

JAUGE DE CARBURANT

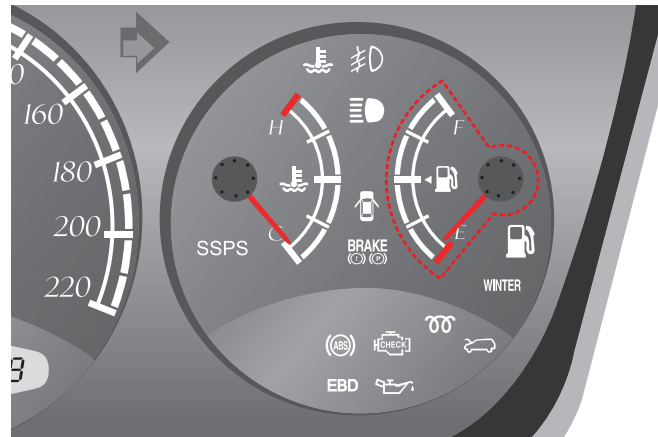

Cette jauge indique le niveau de carburant restant dans le réservoir. Refaites le plein du réservoir avant que l'aiguille n'atteigne "E".

JAUGE DE TEMPÉRATURE DU LIQUIDE DE REFROIDISSEMENT

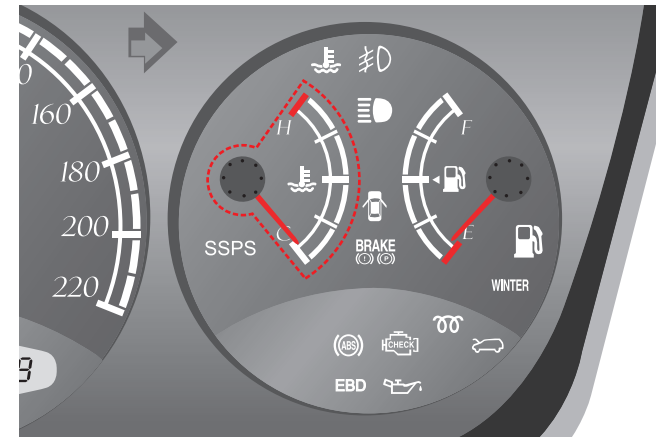

La jauge de température indique la température du liquide de refroidissement du moteur.

! ATTENTION

Le moteur peut surchauffer.

- Si l'aiguille atteint la zone rouge, arrêtez le véhicule.
- Laissez le moteur refroidir.

Si le moteur est surchauffé, continuer à faire marcher le véhicule pourrait endommager le moteur.

AFFICHAGE



Témoin de changement de rapport automatique (transmission automatique)

Cet indicateur montre la position du levier du sélecteur de transmission automatique comme ci-dessous.

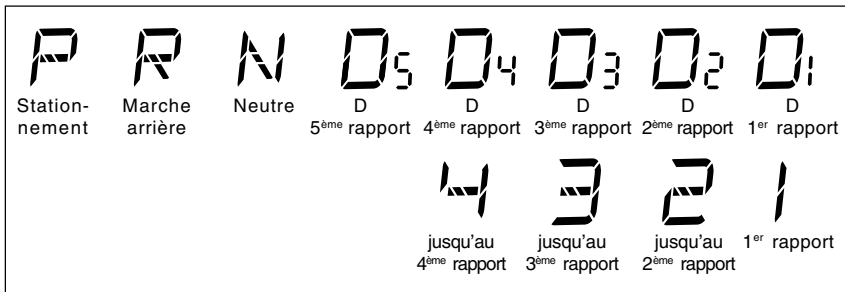

Affichage du totalisateur et du compteur de trajet

A chaque fois que le commutateur TRIP/RESET sur le panneau central est pressé légèrement, les indicateurs changent. Pour remettre à zéro le totalisateur de trajet, maintenez le commutateur enfoncé.

Distance totale de trajet

Unit: 0-999999 km



Trip A (Trajet A)

Unit: 0,0-999,9 km



Trip B (Trajet B)

Unit: 0,0-999,9 km



* Si le bloc d'instruments avec l'unité "Mile" est installé, la distance de trajet/totalisateur est affichée en "Mile".

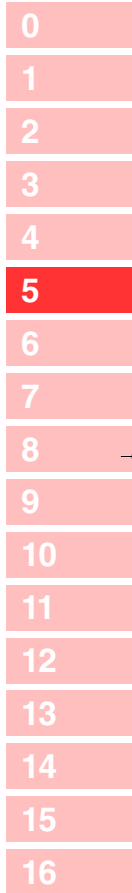



- 0
- 1
- 2
- 3
- 4
- 5
- 6
- 7
- 8
- 9
- 10
- 11
- 12
- 13
- 14
- 15
- 16

TEMOIN DE CHARGE DE LA BATTERIE



Ce témoin s'allume quand le contact est allumé et s'éteint quand le moteur démarre.

Si ce témoin ne s'éteint pas après le démarrage du moteur ou s'allume en route, ceci indique que le système fonctionne mal. Faites vérifier le système de charge par un distributeur Ssangyong ou par un atelier agréé par Ssangyong.

TEMOIN D'AIRBAG



Quand le contact est allumé, ce témoin s'allume et doit s'éteindre ensuite, pour confirmer que l'airbag est opérationnel.

S'il ne s'allume pas ou s'il ne s'éteint pas, ou s'il clignote ou s'allume en continu en route, ceci indique un mauvais fonctionnement du système. Faites vérifier sans tarder le système d'airbag par un distributeur Ssangyong ou par un atelier agréé par Ssangyong.

NOTE

Pour plus d'information, référez-vous au chapitre "Ceinture de sécurité et airbag".

TEMOIN D'ESP



Si vous appuyez sur le commutateur ESP_{OFF}, la fonction ESP s'arrête et le témoin du panneau d'instruments s'allume. Si l'ESP fonctionne, le témoin clignote.

Si le témoin d'ESP est allumé sans que le système soit désactivé, le système fonctionne mal. Emmenez le véhicule chez un distributeur ou un atelier agréé.

Pour plus d'information sur l'ESP (Programme de stabilité électronique), référez-vous au chapitre 4.

INDICATEUR HDC

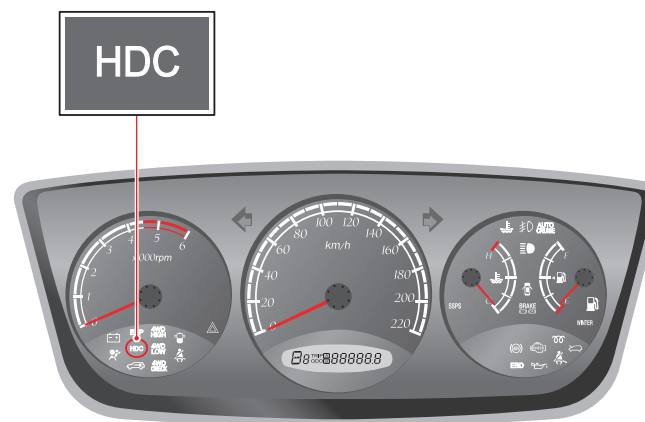

Quand le bouton HDC est pressé une fois, l'HDC est prêt à l'usage. Le témoin vert d'HDC sur le panneau de commande s'allume. Quand le bouton est pressé à nouveau, l'HDC est désactivé et le témoin s'éteint.

Quand l'HDC est mis en marche, le témoin vert HDC clignote.

Quand le témoin rouge HDC est allumé, le système HDC est surchauffé ou fonctionne mal. Pour plus d'information, se référer au Chapitre 4, Commutateur HDC.

! ATTENTION

Si le témoin rouge d'HDC s'allume, l'HDC est surchauffé ou fonctionne mal. Si le témoin est encore allumé après que le système soit assez refroidi, faites vérifier le système par le distributeur ou l'atelier agréé le plus proche.

- 0
- 1
- 2
- 3
- 4
- 5
- 6
- 7
- 8
- 9
- 10
- 11
- 12
- 13
- 14
- 15
- 16



- 0
- 1
- 2
- 3
- 4
- 5
- 6
- 7
- 8
- 9
- 10
- 11
- 12
- 13
- 14
- 15
- 16

TÉMOIN D'ANTIDÉMARRAGE



Ce témoin s'allume quand la clé de contact est en communication avec l'unité de commande du moteur (ECU) (pendant le démarrage du moteur) pendant 0,5 seconde.

Le temps de communication nécessaire entre la clé antidémarrage et l'ECU peut varier. Quand le temps est très court, le voyant d'antidémarrage ne s'allume pas.

ATTENTION

Si ce témoin clignote, cela indique une anomalie dans le système antidémarrage. Faites vérifier le système par un distributeur Ssangyong ou par un atelier agréé par Ssangyong.

RAPPEL DE CEINTURE DE SÉCURITÉ



Quand le commutateur de contact est mis sur "ON" et que la ceinture de sécurité du conducteur n'est pas bouclée, le témoin de rappel s'allume et le vibreur retentit pendant 6 secondes. Ce rappel s'arrête quand le conducteur boucle sa ceinture même pendant la période de fonctionnement.

Ce rappel de ceinture de sécurité de siège pour le siège de passager fonctionne comme celui du conducteur.

TÉMOIN ALERTE SSPS



Ce témoin alerte s'allume quand le système SSPS est défaillant. Quand ce témoin s'allume, l'effort de direction devient important.

ATTENTION

Dans ce cas, faites vérifier le système SSPS par un concessionnaire Ssangyong ou une station de service autorisée.

SSPS?*

Dans un système traditionnel de direction assistée à puissance constante, les manoeuvres de direction s'allègent à mesure que la vitesse du véhicule augmente, ce qui peut provoquer une situation dangereuse.

SSPS assure la stabilité de la direction en donnant au conducteur la capacité de manoeuvrer appropriée à chaque changement de vitesse. En d'autres termes, le volant de direction s'allège à l'arrêt ou en vitesse réduite et devient, au contraire, plus lourd lorsque le véhicule roule à grande vitesse, grâce à l'ajustement de la puissance de direction.

0

1

2

3

4

5

6

7

8

9

10

11

12

13

14

15

16



MOTEUR DIESEL

0 TÉMOIN DE SÉPARATEUR D'EAU

- 1
- 2
- 3
- 4
- 5
- 6
- 7
- 8
- 9
- 10
- 11
- 12
- 13
- 14
- 15
- 16



! PRÉCAUTIONS

- Le circuit d'alimentation en carburant peut être gravement endommagé si vous continuez à rouler pendant que le témoin est allumé. Une réparation rapide peut s'avérer nécessaire.
- L'utilisation d'un carburant de qualité insuffisante peut endommager gravement le moteur du fait que ce carburant peut contenir de l'eau ou des impuretés. N'utilisez jamais de carburant de qualité médiocre.
- Avant de faire démarrer le moteur, pomper le carburant jusqu'à ce que la pompe d'amorçage soit remplie après la vidange de l'eau.
- Quand le niveau d'eau du séparateur d'eau du filtre à carburant dépasse un certain niveau, ce témoin s'allume et un vibreur retentit. De plus, la force motrice du véhicule diminue. Dans ce cas, vidangez immédiatement l'eau du filtre à carburant. Si ces conditions persistent après avoir vidangé l'eau, faites vérifier le système par un distributeur Ssangyong ou un atelier d'entretien agréé par Ssangyong.

Témoin du séparateur d'eau (Sans Séparateur D'eau Additionnel)

Quand le niveau d'eau du séparateur d'eau du filtre à carburant dépasse un certain niveau, ce témoin s'allume et un vibreur retentit. De plus, la force motrice du véhicule diminue. Dans ce cas, vidangez immédiatement l'eau du filtre à carburant.

Pour la vidange, référez-vous à "comment vidanger l'eau du filtre à carburant (Sans Séparateur D'eau Additionnel)" à la page suivante. Ce témoin s'éteint quand la vidange est finie.

Témoin du séparateur d'eau (Avec Séparateur D'eau Additionnel)

Quand le niveau d'eau du séparateur d'eau dépasse un certain niveau, ce témoin s'allume et un vibreur retentit. De plus, la force motrice du véhicule diminue. Dans ce cas, vidangez immédiatement l'eau du filtre à carburant et du séparateur d'eau.

Pour la vidange, référez-vous à "comment vidanger l'eau du filtre à carburant (Avec Séparateur D'eau Additionnel)" aux pages 5 à 10. Ce témoin s'éteint quand la vidange est finie.





MOTEUR DIESEL

COMMENT VIDANGER L'EAU DU FILTRE À CARBURANT (Sans Séparateur D'eau Additionnel)

1. Localisez le filtre à carburant dans le compartiment moteur et placez un récipient à eau en dessous.
2. Débranchez le raccord placé sous le bouchon de vidange du séparateur d'eau.
3. Faites tourner le bouchon de vidange dans le sens d'ouverture pour laisser l'eau s'écouler.
4. Attendez qu'un peu de carburant se soit écoulé et tournez le bouchon de vidange dans le sens de la fermeture pour le serrer.
5. Branchez le raccord placé sous le bouchon de vidange et pressez la pompe à carburant jusqu'à ce qu'elle devienne dure.
6. Fermez le capot moteur et démarrez le moteur.

0
1
2
3
4
5
6
7
8
9
10
11
12
13
14
15
16

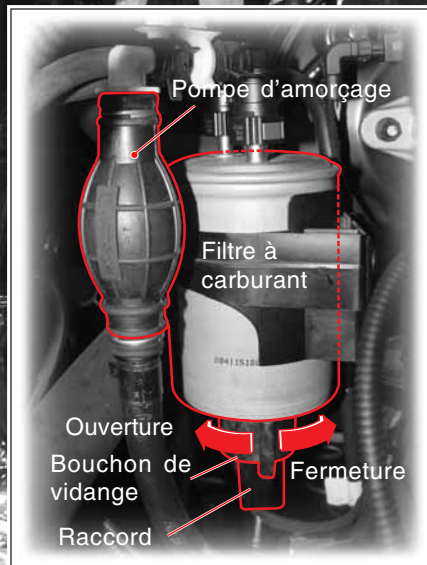
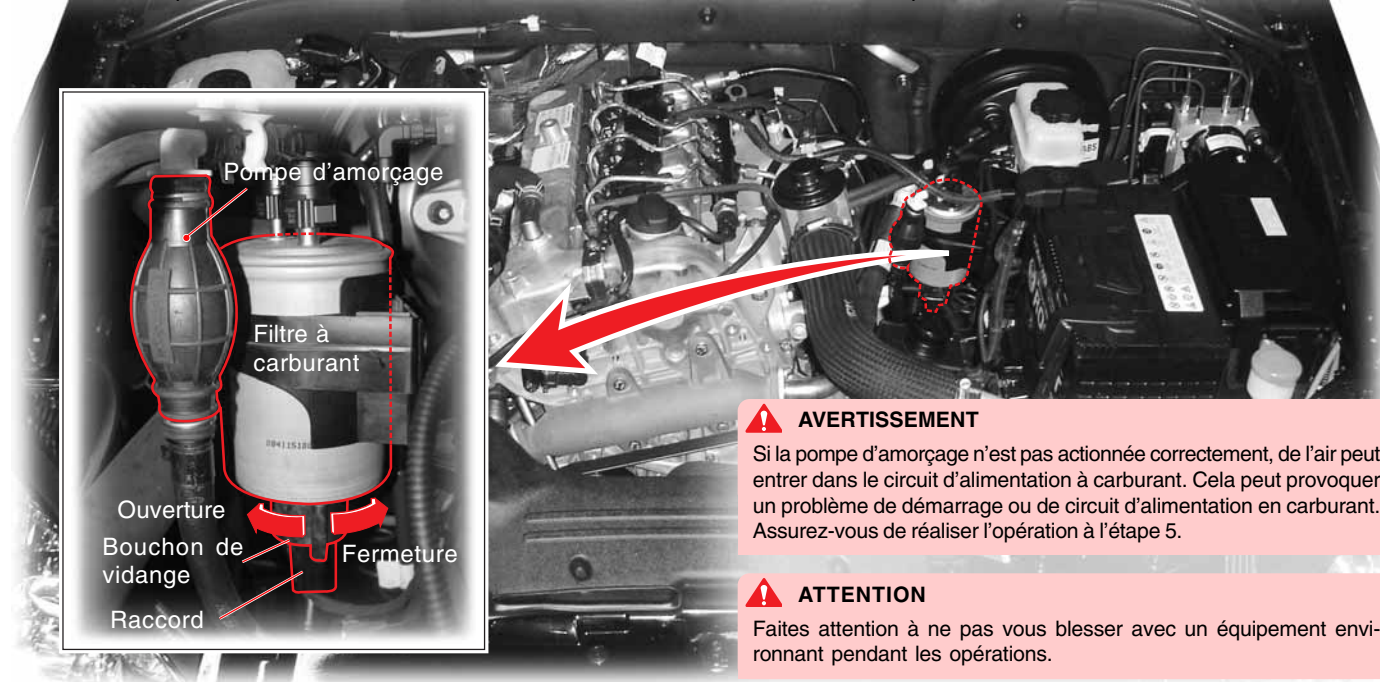

AVERTISSEMENT
Si la pompe d'amorçage n'est pas actionnée correctement, de l'air peut entrer dans le circuit d'alimentation à carburant. Cela peut provoquer un problème de démarrage ou de circuit d'alimentation en carburant. Assurez-vous de réaliser l'opération à l'étape 5.

ATTENTION
Faites attention à ne pas vous blesser avec un équipement environnant pendant les opérations.

MOTEUR DIESEL

0 COMMENT VIDANGER L'EAU DU FILTRE À CARBURANT (Avec Séparateur D'eau Additionnel)

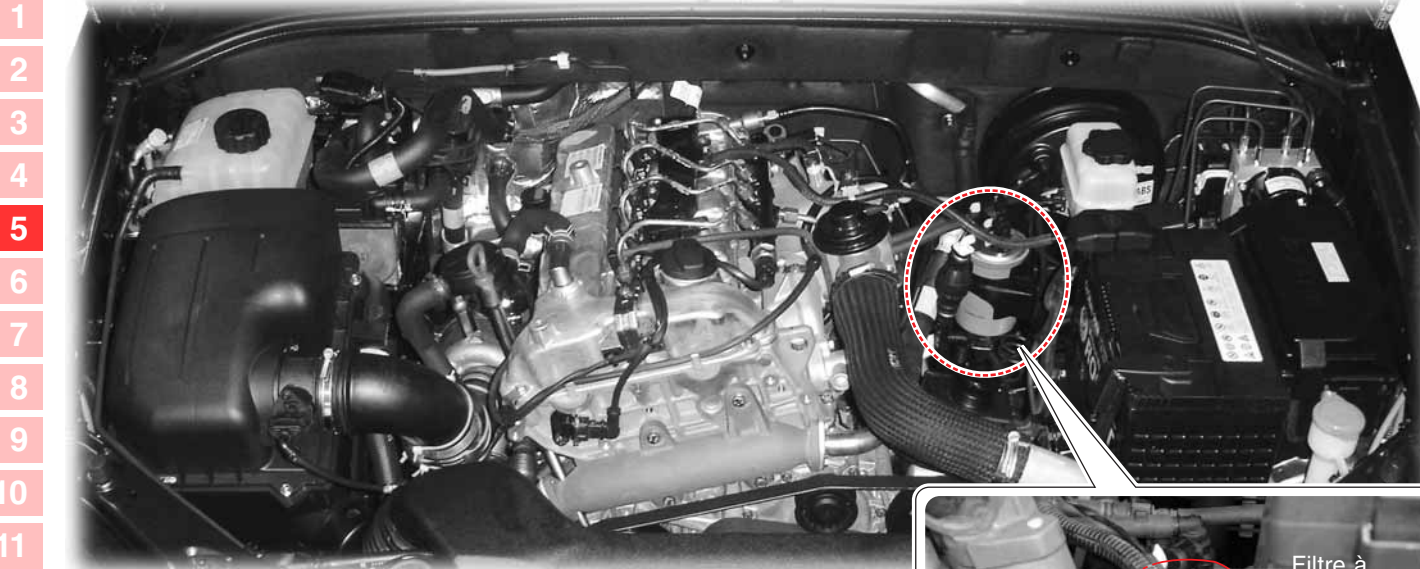

ATTENTION

Vidangez l'eau du filtre à carburant et du séparateur d'eau immédiatement après l'éclairnement du témoin. Si vous ne pouvez le faire vous-même, rendez-vous chez le distributeur Ssangyong ou un atelier agréé par Ssangyong.

AVERTISSEMENT

Le circuit d'alimentation en carburant peut être gravement endommagé si vous continuez à rouler pendant que le témoin est allumé. Une réparation rapide peut s'avérer nécessaire.

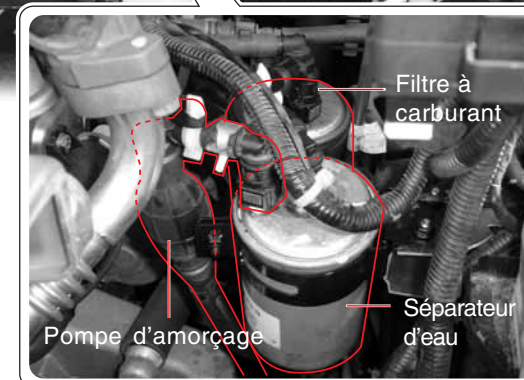

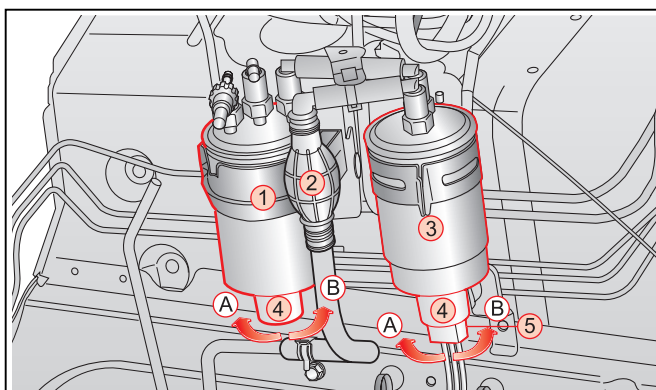

1. Filtre à carburant
2. Pompe d'amorçage
3. Séparateur d'eau
4. Bouchon de vidange
5. Raccord
- A. Sens d'ouverture du bouchon de vidange
- B. Sens de fermeture du bouchon de vidange

1. Localisez le filtre à carburant (①) et le séparateur d'eau (③) dans le compartiment moteur.
2. Placez le récipient à eau sous le filtre à carburant et le séparateur d'eau.
3. Débranchez le raccord placé sous le bouchon de vidange (④) du séparateur d'eau.
4. Faites tourner le bouchon de vidange dans le sens "A" pour laisser l'eau s'écouler.
5. Pressez la pompe d'amorçage jusqu'à ce que toute l'eau soit vidangée. Après la vidange, tournez le bouchon de vidange jusqu'au contact du joint avec le trou du bouchon fileté, puis serrez (dans le sens "B") de 1/2 tour à la main.

! ATTENTION

Faites attention à ne pas vous blesser avec un équipement environnant pendant les opérations.

6. Branchez le raccord placé sous le bouchon de vidange et pressez la pompe d'amorçage (②) jusqu'à ce qu'elle devienne dure.
7. Fermez le capot moteur et démarrez le moteur.

! AVERTISSEMENT

Si la pompe d'amorçage n'est pas actionnée correctement, de l'air peut entrer dans le circuit d'alimentation à carburant. Cela peut provoquer un problème de démarrage ou de circuit d'alimentation en carburant. Assurez-vous de réaliser l'opération à l'étape 6.

0

1

2

3

4

5

6

7

8

9

10

11

12

13

14

15

16

0 INDICATEURS 4WD (BOITE DE TRANSFERT DEBRAYABLE UNIQUEMENT)

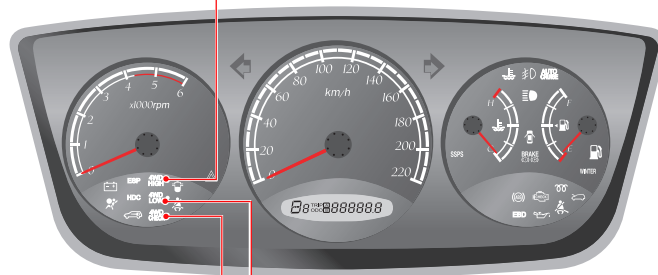

Indicateur 4WD Rapide

4WD
HIGH

En changeant de mode de conduite de "4L" à "4H", ce témoin clignote jusqu'à ce que le changement soit fini. Après le changement de mode en 4H, le témoin s'allume. Ne passez du mode de transmission 2WD à 4WD HIGH que lorsque la vitesse du véhicule est inférieure à 70 km/h.

NOTE

Pendant le passage entre les modes de traction intégrale, gamme basse et gamme haute, ce témoin clignote jusqu'à la fin du passage. Ensuite, le témoin reste allumé. Le témoin s'allume sans clignoter en passant de la traction sur 2 roues à la traction intégrale gamme haute.

Indicateur 4WD Lent

4WD
LOW

En changeant de mode de conduite à "4L", ce témoin clignote jusqu'à ce que le changement soit fini. Après le changement de mode en 4L, le témoin s'allume.

Témoin de vérification 4WD

4WD
CHECK

Ce témoin s'allume quand le commutateur d'allumage est sur "ON" et doit s'éteindre si le système est normal. Si le témoin "4WD CHECK" reste allumé, faites vérifier le système 4WD (4 roues motrices) par le distributeur Ssangyong ou l'atelier agréé par Ssangyong le plus proche.

ATTENTION

- Si le témoin "4WD CHECK" reste allumé, faites vérifier le système 4WD.
- Ne conduisez pas au delà de 80 km/h en mode 4H.

TÉMOIN DE SURCHAUFFE DU MOTEUR

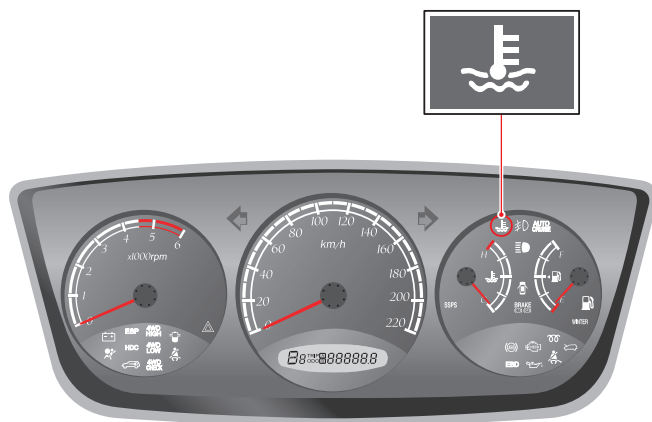

Si la température du liquide de refroidissement du moteur est anormalement élevée, le témoin de surchauffe du moteur clignote et un vibreur retentit. Dans ce cas, arrêtez le véhicule dans un endroit sûr et laissez le moteur refroidir. Pour plus d'information, référez-vous au chapitre 12 "Quand le moteur surchauffe."

ATTENTION

Si vous continuez à rouler pendant que le témoin et le vibreur sont allumés, vous pourriez endommager le moteur. Après avoir laissé le moteur refroidir, faites vérifier le véhicule par un distributeur ou un atelier agréé.

INDICATEUR DE FEU ANTIBROUILLARD AVANT

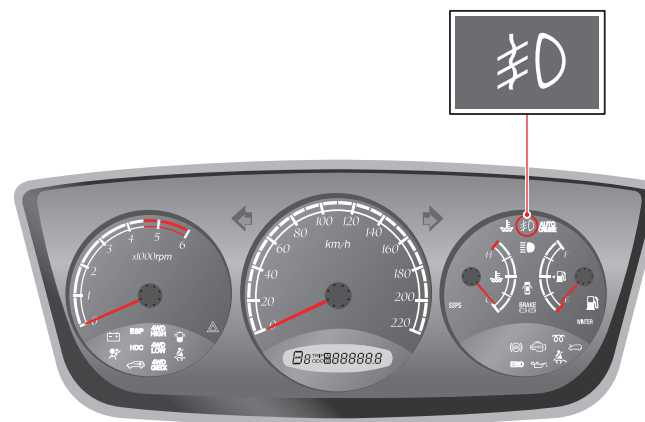

Lorsque les projecteurs ou le feu de recul sont allumés, les feux antibrouillard s'allument si le commutateur de feux antibrouillard est mis sur la position "ON". L'indicateur de feu antibrouillard s'allume alors sur le tableau de bord.

0
1
2
3
4
5
6
7
8
9
10
11
12
13
14
15
16



- 0
- 1
- 2
- 3
- 4
- 5
- 6
- 7
- 8
- 9
- 10
- 11
- 12
- 13
- 14
- 15
- 16

INDICATEUR DE FEUX DE ROUTE



Cet indicateur s'allume lorsque les feux de route sont allumés.

AVERTISSEMENT

Si vous conduisez avec les feux de route vous gênez la visibilité des véhicules en face. Pour une conduite en sécurité, n'utilisez les feux de route que lorsque la route est difficile à voir.

VOYANT DE FERMETURE DES PORTIÈRES



Ce voyant s'allume quand une porte ou le hayon est soit ouvert, soit mal fermé.

AVERTISSEMENT

Rouler avec une porte ouverte peut blesser les occupants du véhicule et les passants.

- Fermez toutes les portes avant de rouler.
- Vérifiez l'extinction du témoin.

TÉMOIN DE FREIN

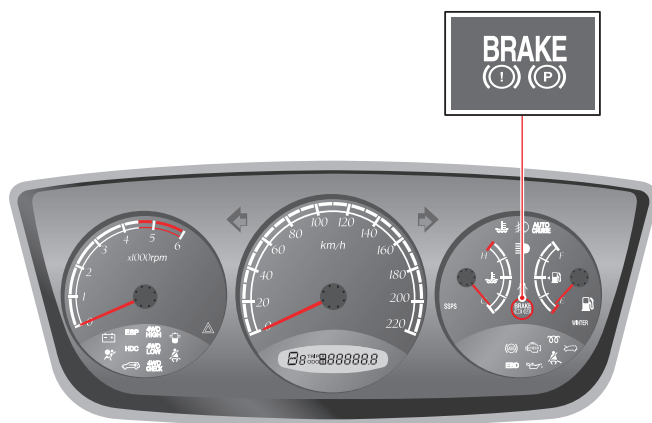

Ce témoin s'allume quand le frein de stationnement est serré et/ou quand le niveau du liquide de frein est insuffisant.

⚠ ATTENTION

Si le véhicule roule pendant plus de 2 secondes (à plus de 10 km/h) pendant que le frein de stationnement est serré, le témoin de frein de stationnement s'allume et un vibreur retentit. Dans ce cas, arrêtez immédiatement le véhicule et desserrez le frein de stationnement.

⚠ AVERTISSEMENT

Il est dangereux de rouler quand le témoin du liquide de frein est allumé.

Si le témoin de frein de stationnement reste allumé, faire vérifier votre véhicule par un concessionnaire Ssangyong ou un atelier agréé.

TÉMOIN DE BAS NIVEAU DE CARBURANT



Ce témoin indique que le carburant va bientôt manquer. Le moment de l'éclairement du témoin varie en fonction des circonstances de fonctionnement du véhicule et de l'état de la route. N'attendez pas que le voyant soit allumé pour refaire le plein. Il est recommandé de rajouter du carburant dès que ce témoin s'allume.

⚠ ATTENTION

En conduisant dans les côtes escarpées ou sur route difficile, ce témoin peut s'allumer si le niveau de carburant est bas.

- 0
- 1
- 2
- 3
- 4
- 5
- 6
- 7
- 8
- 9
- 10
- 11
- 12
- 13
- 14
- 15
- 16



- 0
- 1
- 2
- 3
- 4
- 5
- 6
- 7
- 8
- 9
- 10
- 11
- 12
- 13
- 14
- 15
- 16

TÉMOIN DE MODE HIVERNAL



Ce témoin s'allume quand le commutateur de mode hivernal (W) placé près du levier sélecteur de rapport est pressé. Utilisez ce mode pour conduire en douceur sur une chaussée verglacée ou glissante.

TÉMOIN DE PRÉCHAUFFAGE (DIESEL UNIQUEMENT)



Quand le commutateur de contact est mis sur "ON", cet indicateur s'allume et reste allumé un court instant ou peut s'éteindre aussitôt. Quand les bougies de préchauffage sont suffisamment réchauffées, le témoin s'éteint. En cas d'injection directe, ce témoin peut s'allumer très brièvement ou ne pas s'allumer du tout.

ATTENTION

Quand le témoin de préchauffage s'allume pendant le trajet ou si le moteur ne peut démarrer correctement, faites vérifier le système de préchauffage par un concessionnaire Ssangyong ou dans un atelier agréé.



TÉMOIN D'ABS

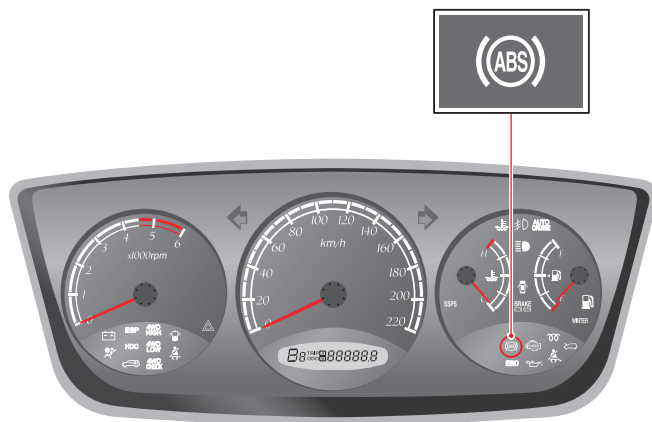

Ce témoin s'allume quand le commutateur d'allumage est sur "ON" et doit s'éteindre si le système est normal.

⚠ AVERTISSEMENT

- Si ce témoin ne s'allume pas quand le contact est mis sur "ON" ou ne s'éteint pas, contactez votre distributeur Ssangyong ou un atelier agréé par Ssangyong le plus proche. Si ce témoin s'allume sur la route, cela indique un mauvais fonctionnement de l'ABS. Dans ce cas, le circuit de freinage conserve sa fonction régulière et perd sa capacité d'antiblocage. Faites vérifier le système par un concessionnaire Ssangyong ou dans un atelier agréé dès que possible.
- L'ABS est un dispositif qui empêche les roues de se bloquer pendant le freinage pour faciliter la direction. Cependant, le système ABS ne raccourcit pas la distance de freinage.

⚠ ATTENTION

Quand le véhicule démarre et que le véhicule commence à se déplacer, l'ABS fait un auto diagnostic en transférant la pression hydraulique aux éléments de freinage. Cela peut provoquer du bruit et des vibrations. Ceci indique que l'ABS fonctionne correctement.

0

1

2

3

4

5

6

7

8

9

10

11

12

13

14

15

16



- 0
- 1
- 2
- 3
- 4
- 5
- 6
- 7
- 8
- 9
- 10
- 11
- 12
- 13
- 14
- 15
- 16

TÉMOIN D'EBD



Ce témoin s'allume quand le commutateur d'allumage est sur "ON" et doit s'éteindre si le système est normal. Si le système EBD est anormal, le témoin EBD reste allumé.

AVERTISSEMENT

Si le témoin EBD reste allumé, faites vérifier le système par un distributeur Ssangyong ou un atelier agréé par Ssangyong.

TÉMOIN D'OUVERTURE DU CAPOT MOTEUR



Ce témoin s'allume quand le capot moteur est ouvert.

ATTENTION

Ne conduisez pas si le capot moteur n'est pas complètement verrouillé. Sinon, le capot risque d'être soulevé par le vent, peut gêner la visibilité et provoquer un accident.

TÉMOIN DE CONTRÔLE DU MOTEUR

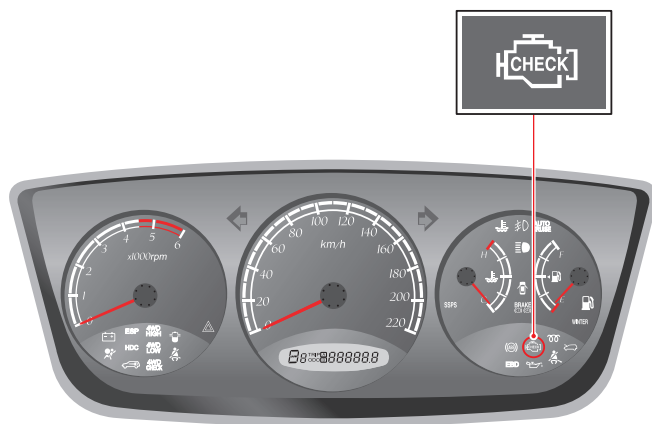

Si le témoin reste allumé ou s'allume en conduisant, certains éléments de contrôle du moteur y compris les capteurs et dispositifs sont défectueux.

⚠ AVERTISSEMENT

Si le moteur s'arrête faute de carburant et que le témoin de vérification du moteur s'allume même après l'appoint, la puissance du moteur peut être réduite sur une certaine distance (environ 30 km).

⚠ ATTENTION

Quand ce témoin s'allume, le véhicule fonctionne en mode sécurité pour maintenir un minimum de conditions de conduite et empêcher le système d'être endommagé. Dans ce mode, la puissance du moteur peut être diminuée et le moteur peut caler. Dans ce cas, faites vérifier le système par le concessionnaire Ssangyong ou l'atelier agréé le plus proche.

0

1

2

3

4

5

6

7

8

9

10

11

12

13

14

15

16



- 0
- 1
- 2
- 3
- 4
- 5
- 6
- 7
- 8
- 9
- 10
- 11
- 12
- 13
- 14
- 15
- 16

TÉMOIN DE PRESSION D'HUILE DU MOTEUR



Ce témoin s'allume quand le contact est allumé et s'éteint quand le moteur démarre.

ATTENTION

Si ce témoin ne s'éteint pas après le démarrage du moteur ou s'allume en route, ceci indique que le système fonctionne mal. Démarrer le moteur avec le témoin de pression d'huile allumé peut endommager gravement le moteur. Faites vérifier le système de lubrification par un distributeur Ssangyong ou par un atelier agréé par Ssangyong.

INDICATEUR DE RÉGULATION DE VITESSE*



Cet indicateur s'allume quand le régulateur de vitesse est allumé.



Transmission et freins

6

TABLE DES MATIÈRES

● Levier de selection de rapport de la transmission manuelle	6-2	● Fonctionnement du frein de stationnement (actionne au pied en cas de boite automatique).....	6-20
● Levier selecteur de rapport de la transmission automatique	6-3	● Fonctionnement du frein de stationnement (actionne a la main en cas de boite manuelle).....	6-21
● Conseils d'utilisation de la boite de vitesse automatique	6-4		
● Positions du levier selecteur de rapport ...	6-6		
● Mode hivernal (W) / normal (S)	6-11		
● Mode de secours (transmission automatique)	6-12		
● Systeme d'aide au stationnement	6-13		
● Systeme de freinage	6-15		

0
1
2
3
4
5
6
7
8
9
10
11
12
13
14
15
16

LEVIER DE SELECTION DE RAPPORT DE LA TRANSMISSION MANUELLE

0

La transmission manuelle de votre véhicule possède 5 rapports avant et 1 rapport arrière. Pour changer de rapport, enfoncez complètement la pédale d'embrayage. Ensuite, déplacez levier pour sélectionner le rapport désiré. Enfin, relâchez lentement l'embrayage.

1

2

3

4

5

6

7

8

1ère vitesse

Position de conduite et de force de traction élevée

9

10

Enfoncez complètement la pédale d'embrayage et déplacez le levier sur 1. Ensuite, relâchez lentement la pédale d'embrayage en enfonçant prudemment la pédale d'accélérateur pour rouler.

11

12

13

14

Position de point mort

Position de démarrage du moteur, d'arrêt du véhicule et de stationnement

15

16

3ème

Position de conduite à vitesse faible ou moyenne. Veillez à éviter un passage non désiré de 2ème en 5ème, plutôt qu'en 3ème.

5ème

Position de conduite à vitesse très élevée sur autoroute

Veillez à éviter un passage non désiré de 5ème en 2ème en plutôt qu'en 4ème.

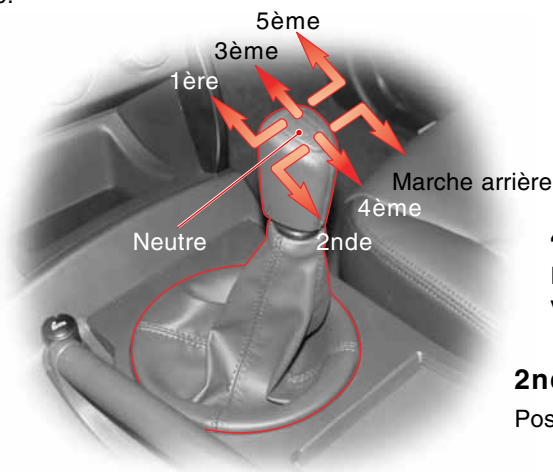

Marche arrière

Position de conduite en marche arrière

4ème

Position de conduite normale et à vitesse élevée

2ème

Position de conduite lente

LEVIER SELECTEUR DE RAPPORT DE LA TRANSMISSION AUTOMATIQUE

Commutateur de mode

- **W** : Mode hivernal
- **S** : Mode normal

Adoptez le mode normal dans des conditions normales de circulation.

Bouton de déverrouillage de la sélection de rapport en cas de verrouillage en position P

Si vous ne pouvez déplacer le sélecteur hors de la position P, tentez de le faire en appuyant ici au moyen d'un objet pointu comme un stylo à bille. Pour votre sécurité, commencez par arrêter le moteur et enfoncez la pédale de frein.

Réglage du rapport qui peut être sélectionné en -D+

Le rapport qui peut être sélectionné peut être réglé en déplaçant le levier vers la gauche (-) ou la droite (+).

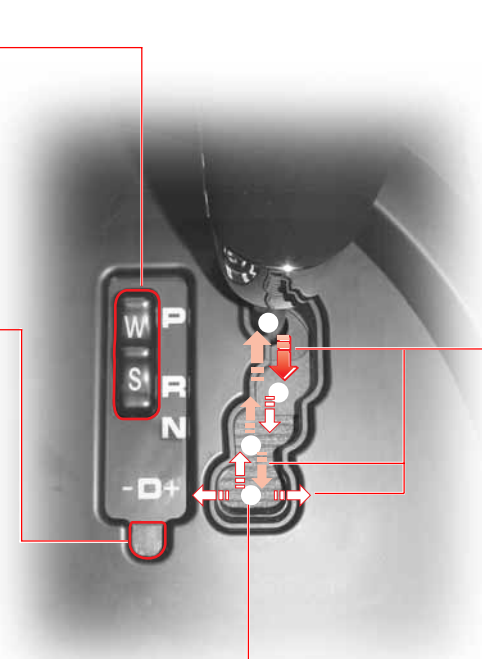

Pour changer de rapport, enfoncez la pédale de frein. (Le commutateur d'allumage doit être en position En fonction.)



Le levier de changement de rapport se déplace uniquement quand la pédale de frein est enfoncée.



Le levier se déplace sans enfoncer la pédale de frein mais pour des raisons de sécurité, la pédale de frein doit être enfoncée.



Le levier de changement de rapport se déplace sans que la pédale de frein ne soit enfoncée.

0
1
2
3
4
5
6
7
8
9
10
11
12
13
14
15
16

⚠ AVERTISSEMENT

- Pour passer des positions N à -D+ après l'arrêt du véhicule, vous devez enfoncer la pédale de frein. Le témoin de position D1 doit s'allumer.
- Pour votre sécurité, en commençant à rouler à partir d'un arrêt complet, enfoncez la pédale de frein avant de sélectionner un rapport.
- N'enfoncez jamais la pédale d'accélérateur en déplaçant le levier de changement de rapport.
- Si vous devez arrêter en côte, enfoncez convenablement la pédale de frein.

CONSEILS D'UTILISATION DE LA BOITE DE VITESSE AUTOMATIQUE

0 Démarrage et déplacement

1. Pour démarrer le moteur, le levier sélecteur doit être sur "P" et la pédale de frein doit être enfoncée. Pour votre sécurité, évitez de démarrer le moteur en "N" bien que cela soit possible.
2. Vérifiez si le régime du moteur est normal (moins de 1000 tours/minute). Maintenez la pédale de frein enfoncée et sélectionnez la position "-D+" ou "R".
3. Après la sélection de "-D+", maintenez la pédale de frein enfoncée pendant quelques secondes avant de rouler et d'accélérer brusquement.
4. Pour déplacer le véhicule, relâchez la pédale de frein et enfoncez graduellement la pédale d'accélérateur.

Déplacement du véhicule en rampant

Dans les positions autres que "P" et "N", le véhicule peut se déplacer lentement même sans aucune pression sur la pédale d'accélérateur. Ceci est appelé un déplacement en rampant. Dans les embouteillages ou les lieux exigus, ce déplacement peut être arrêté en freinant.

⚠ ATTENTION

- En démarrant le moteur avec la pédale d'accélérateur enfoncée, votre véhicule peut se déplacer brusquement et provoquer un accident.
- Quand le frein de stationnement est relâché et que le moteur tourne à haut régime, votre véhicule peut se déplacer brusquement. Dès lors, attendez la stabilisation du régime.
- Ne roulez pas brusquement et n'accélérez pas brusquement après la sélection de "-D+". La transmission pourrait être endommagée. Spécialement, en démarrant en côte, après l'arrêt et le stationnement du véhicule, attendez l'éclairage du témoin "D1" avec la pédale de frein enfoncée.
- Dans une forte pente (en côte ou en descente), malgré l'effet de déplacement en rampant, votre véhicule peut se déplacer dans le sens opposé à celui désiré. En arrêtant dans une forte pente, la pédale de frein doit toujours être enfoncée.
- Ne sélectionnez jamais la position N en roulant. En effet, vous ne disposeriez pas de frein moteur. Des accidents pourraient en résulter.



Rétrogradation forcée

Pour accélérer rapidement, enfoncez complètement la pédale d'accélérateur au plancher. Un ou deux rapports inférieurs seront engagés automatiquement. Ceci est appelé une rétrogradation forcée.

Frein moteur

Quand le véhicule roule et que la pédale d'accélérateur est relâchée, le régime du moteur diminue. Cette diminution de régime crée une force de freinage supplémentaire. En descente, la sélection d'un rapport inférieur peut réduire le régime du moteur et ralentir le véhicule. Le frein moteur vous permet de ralentir sans abuser des freins. La force de freinage est d'autant plus importante que le rapport est bas.

ATTENTION

- N'utilisez pas la rétrogradation forcée en roulant sur des routes sinueuses ou dans des virages en épingle à cheveux.
- N'utilisez pas la rétrogradation forcée sans nécessité au risque de réduire la durabilité de votre véhicule et l'économie de carburant.
- Ne serrez pas la pédale de frein excessivement dans une longue descente. Ceci peut surchauffer le circuit de freinage, entraîner un blocage dû à la vapeur ou un affaiblissement et vous faire perdre la force de freinage.
- Le frein moteur ne fonctionne pas en position "N".
- Sur route glissante, ne freinez pas brutalement au risque de patinage.

0

1

2

3

4

5

6

7

8

9

10

11

12

13

14

15

16

ATTENTION

- En descente, ne sélectionnez jamais la position "N". En passant ensuite de "N" à "D", l'engagement brutal de rapport peut endommager la transmission.
- HDC est conçu pour les descentes en forte pente. Quand la fonction HDC est utilisée, ne sélectionnez pas "N". Ceci désactiverait la fonction HDC.
- Il est possible de démarrer en "N" mais, pour votre sécurité, démarrez toujours en "P".
- Pour éviter les dégâts mécaniques et les accidents, ne sélectionnez jamais ni "P" ni "N" en roulant.
- A titre de sécurité, le levier sélecteur ne peut être déplacé dans les positions "P" ou "R" quand la vitesse du véhicule dépasse 7 ~ 10 km/h.
- Ne sélectionnez jamais la position "R" quand le véhicule se déplace.
- A vitesse élevée, toute tentative de rétrogradation brutale peut endommager sévèrement le véhicule. En outre, votre véhicule peut perdre sa stabilité et présenter des risques élevés.

KYRON

TRANSMISSION ET FREINS

6-5

POSITIONS DU LEVIER SELECTEUR DE RAPPORT

0

P: STATIONNEMENT

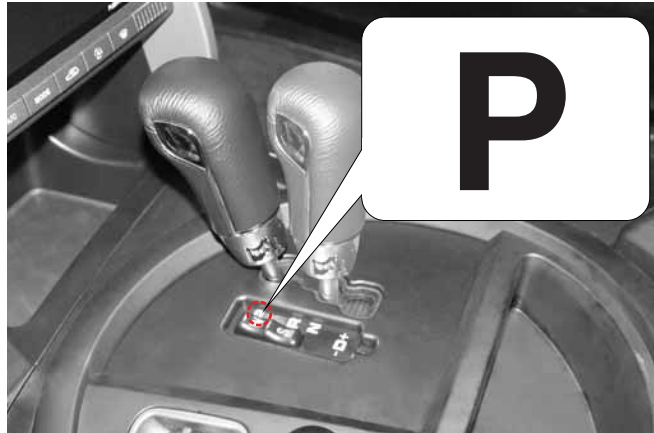

1

2

3

4

5

6

7

8

9

Pour stationner, réchauffer le moteur ou s'arrêter pendant un certain temps.

Pour changer de rapport, enfoncez la pédale de frein.

AVERTISSEMENT

- Ne sélectionnez jamais la position "P" quand le véhicule se déplace, au risque d'endommager la transmission.
- Arrêtez le véhicule complètement avant de sélectionner "P".
- Pour quitter "P", le contact doit être mis et la pédale de frein enfoncée.

Ces conditions doivent être réunies pour ne pas endommager le levier sélecteur.

10

11

12

13

14

15

16

R: MARCHÉ ARRIERE



- Utilisez cette position pour rouler en marche arrière.

Pour passer de "P" ou "N" en "R" arrêtez complètement le véhicule et enfoncez la pédale de frein. Quand le levier sélecteur occupe la position "R", le système d'aide au stationnement (option) est activé.

AVERTISSEMENT

- Ne sélectionnez jamais la position R quand le véhicule se déplace.
- Notez que le véhicule peut se déplacer lentement vers l'arrière quand la position R est sélectionnée.

ATTENTION

A titre de sécurité, le levier sélecteur ne peut être déplacé dans les positions "P" ou "R" quand la vitesse du véhicule dépasse 7~10 km/h.

6-6

TRANSMISSION ET FREINS

KYRON

DEVERROUILLAGE DU LEVIER DE CHANGEMENT DE RAPPORT



Pour quitter “P”, le contact doit être mis et la pédale de frein enfoncée.

Si “P” ne peut être quitté, vérifiez :

- si le contact est mis,
- si la pédale de frein est enfoncée.



Si vous ne pouvez pas quitter la position “P” quand le contact est mis et que la pédale de frein est enfoncée, agissez comme suit :

1. Serrez fermement le frein de stationnement et coupez le contact.
2. Enfoncez la pédale de frein et abaissez le levier de déverrouillage de changement de vitesse au moyen d'un objet tel qu'un stylo. Sélectionnez “N”.
3. Démarrez le moteur, desserrez le frein de stationnement et placez le levier sélecteur en position “-D+”.

AVERTISSEMENT

Si ce cas se présente, faites réparer dès que possible votre véhicule par un concessionnaire Ssangyong ou dans un atelier agréé.

0

1

2

3

4

5

6

7

8

9

10

11

12

13

14

15

16



0 N: POINT MORT

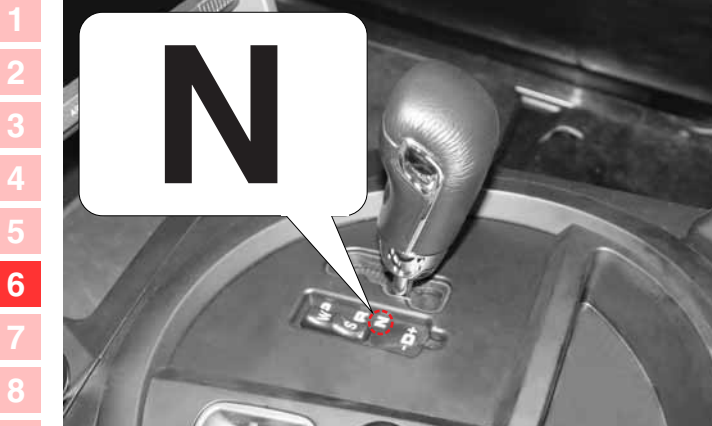

A cette position, le moteur ne transfère pas la puissance aux roues et le véhicule ne se déplace pas. Cependant, à titre de sécurité, serrez le frein à l'arrêt.

Pour passer de "N" en "-D+" ou en "R" après l'arrêt du véhicule, vous devez enfoncer la pédale de frein.

AVERTISSEMENT

- Ne passez jamais de "-D+" en "N" ou vice versa quand le véhicule se déplace, au risque d'endommager la transmission.
- Si vous devez arrêter en côte et que vous désirez utiliser la position de point mort, enfoncez fermement la pédale de frein.
- Ne tentez jamais de déplacer le sélecteur en "N" en roulant.

-D+: POSITION D DE CONDUITE NORMALE

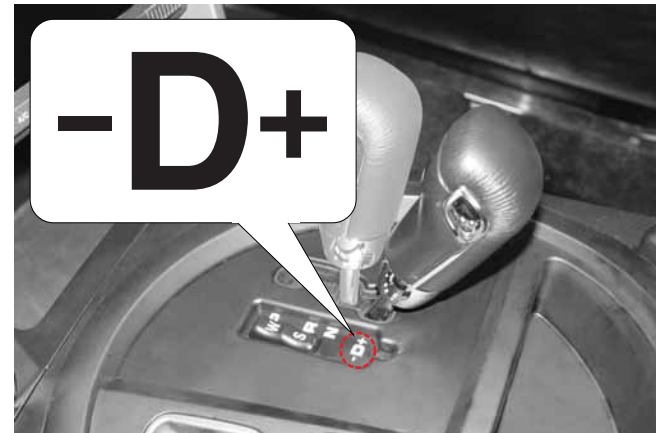

- Utilisez cette position dans les situations normales. Les rapports sont sélectionnés automatiquement de la 1^{ère} à la 5^{ème} en fonction du degré d'abaissement de la pédale d'accélérateur.

AVERTISSEMENT

- N'accélérez pas brutalement après être passé en "-D+" au risque d'endommager la transmission. Spécialement, en démarrant en côte, après l'arrêt et le stationnement du véhicule, attendez l'éclairage du témoin "D1" avec la pédale de frein enfoncée.
- Même en position "-D+", le véhicule peut dévaler une pente en fonction du degré de la pente et vous devez donc enfoncer la pédale de frein.

ATTENTION

Notez que le véhicule peut se déplacer lentement vers l'avant sur un sol horizontal quand le sélecteur est en position "-D+".

RÉGLAGE DU RAPPORT QUI PEUT ÊTRE SÉLECTIONNÉ EN “-D+”

Le rapport supérieur ou inférieur peut être sélectionné en déplaçant le levier vers la gauche (-)/la droite (+).

Rétrogradation

1 ← 2 ← 3 ← 4 ← D

- ▶ Quand le levier est poussé vers la gauche, le rapport immédiatement inférieur peut être sélectionné.
- ▶ Quand le levier est poussé vers la gauche et maintenu à cette position, le rapport inférieur correct est sélectionné automatiquement en fonction de la vitesse du véhicule et de la position de la pédale d'accélérateur.

Passage au rapport supérieur

1 → 2 → 3 → 4 → D

- ▶ Quand le levier est poussé vers la droite, le rapport immédiatement supérieur peut être sélectionné.
- ▶ Quand le levier est poussé vers la droite et maintenu à cette position, le rapport supérieur correct est sélectionné automatiquement en fonction de la vitesse du véhicule et de la position de la pédale d'accélérateur.

ATTENTION

- En maintenant le levier sélecteur vers la gauche (-)/la droite (+), les rapports peuvent être sélectionnés en série. Veillez à sélectionner un seul rapport à la fois.
- Si vous appliquez une force excessive en déplaçant le levier vers la gauche (-)/la droite (+), le rapport pourrait ne pas changer. Une utilisation douce et régulière est recommandée.
- Notez qu'il est possible de passer au rapport supérieur en enfonçant complètement la pédale d'accélérateur en 1ère, 2nde, 3ème, et 4ème.

0

1

2

3

4

5

6

7

8

9

10

11

12

13

14

15

16



- 0
- 1
- 2
- 3
- 4
- 5
- 6
- 7
- 8
- 9
- 10
- 11
- 12
- 13
- 14
- 15
- 16

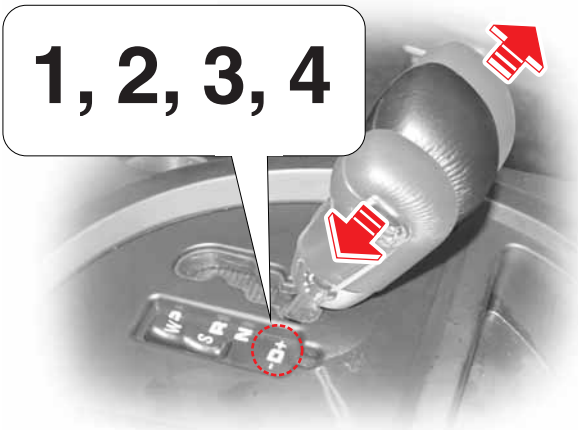

⚠ AVERTISSEMENT

- Si vous touchez le levier sélecteur par inadvertance pendant un trajet, le rapport qui peut être sélectionné peut changer. Le véhicule peut devenir instable. Ne touchez pas le levier sélecteur en roulant (spécialement l'hiver).
- Ne rétrogradez pas brutalement (3, 2, ou 1) quand la vitesse du véhicule est élevée (D ou 4). Vous pourriez perdre le contrôle et heurter des personnes ou des objets (spécialement sur des routes glissantes).
- Une vitesse excessive dans un rapport bas peut endommager la transmission.

1

- A cette position, seule la 1ère est utilisable. Utilisez cette position pour de longs trajets en montagne, des côtes abruptes et hors route. Le frein moteur est maximum dans les descentes.

2

- La position empêche la transmission de passer en troisième ou en quatrième. Sélectionnez la gamme 2 pour plus de puissance en côte et pour bénéficier du frein moteur en descente.

3

- A cette position, la boîte passe automatiquement de la 1^{ère} à la 3^{ème} en fonction de la vitesse du véhicule.* Cette position offre un effet de frein moteur en descente.

4

- Sélectionnez cette position pour la conduite normale en marche avant sur route pavée. A cette position, la boîte passe automatiquement de la 1^{ère} à la 4^{ème} en fonction de la vitesse du véhicule.



MODE HIVERNAL (W) / NORMAL (S)

COMMUTATEUR DE MODE

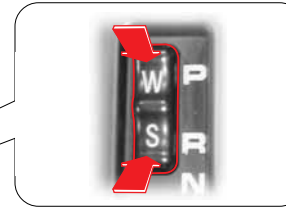

Utilisez le mode normal pour les trajets normaux et utilisez le mode hivernal sur les routes glissantes.

Comment démarrer en 2^{de} de marche avant/arrière

1. Pressez la partie **“W”** du commutateur de mode pour sélectionner le mode hivernal.
2. Placez le levier sélecteur en position **“-D+”** et vérifiez si le témoin du levier indique **“D2”**.
3. A présent, vous pouvez démarrer le véhicule en 2^{de} de marche avant.
4. Placez le levier sélecteur en position **“R”** pour démarrer le véhicule en 2^{de} de marche arrière.

Mode normal (S)

- Adoptez le mode normal dans des conditions normales de circulation.

Mode hivernal (W)

- Pour sélectionner le mode hivernal, pressez le **“W”** du commutateur de mode. Le témoin **“WINTER”** (hiver) du panneau d'instruments s'allume.
- Dans ce mode, le véhicule démarre en 2^{de} (en avant et en marche arrière). Utilisez ce mode pour démarrer sur des routes glissantes.

⚠ ATTENTION

N'utilisez pas le mode hivernal dans les conditions de circulation normales.

0

1

2

3

4

5

6

7

8

9

10

11

12

13

14

15

16

MODE DE SECOURS (TRANSMISSION AUTOMATIQUE)

0 SYMPTOMES

1 En cas de panne électrique ou mécanique de la transmission, cette dernière fonctionne en mode de secours pour maintenir des conditions minimales de fonctionnement et protéger la transmission des dégâts.

3 Les symptômes de panne de la transmission sont les suivants:

- 4 • **Le bloc d'instruments affiche "D" au lieu de "D₁" même quand le levier sélecteur de rapport se trouve en position "-D+".**
- 5 • **Secousses importantes en déplaçant le levier sélecteur**
- 6 • **Baisse de rendement à vitesse élevée**
- 7 • **Aucun changement de rapport pendant le trajet**

8 REINITIALISATION DU MODE DE SECOURS

9 Comment réinitialiser le mode de secours

- 10 1. Arrêtez le véhicule et placez le levier en position "P".
- 11 2. Arrêtez le moteur et attendez plus de 10 secondes.
- 12 3. Démarrez le moteur.

13 Symptômes après la réinitialisation du mode de secours

- 14 • Si le véhicule fonctionne normalement après la réinitialisation, la panne a disparu.
- 15 • Si le rapport est fixe en 2^{de} de marche avant en position "-D+" ou si la 2^{de} de marche arrière est en "R". Faites vérifier le système par un distributeur Ssangyong ou par un atelier agréé par Ssangyong.

! ATTENTION

- En cas de panne électrique ou mécanique de la transmission, arrêtez le véhicule immédiatement et réinitialisez le mode de secours.
- En cas de fonctionnement anormal de la transmission (fixée en 2^{de} avant en position "-D+" ou en 2^{de} de marche arrière en position **R**) qui persiste, faites vérifier le système par un concessionnaire Ssangyong ou un atelier agréé.
- Si le problème électrique ou mécanique subsiste, faites vérifier le système par un concessionnaire Ssangyong ou un atelier agréé.

SYSTEME D'AIDE AU STATIONNEMENT





Quand le sélecteur de rapport est en position "R", le système d'aide au stationnement est activé et les capteurs du pare-chocs arrière détectent la distance par rapport à l'obstacle. Vous pouvez interpréter la distance entre l'obstacle et le véhicule à partir de l'alarme et de l'affichage du multimètre. L'intervalle d'alarme se réduit avec la proximité de l'obstacle.



Capteur de détection d'obstacle

Quand vous sélectionnez la position "R", l'alarme retentit en fonction de la distance entre l'obstacle et le véhicule.



Distance	Intervalle d'alarme
plus de 1,2 m	aucune alarme 
80 cm à 1,2 m	environ 2,6 s 
51 cm à 80 cm	environ 1,3 s 
25 cm à 50 cm	alarme permanente 

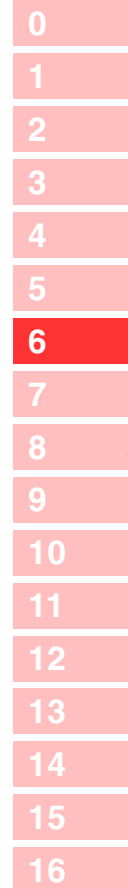

ATTENTION

- L'alarme ne retentit pas si la distance le capteur et l'obstacle est inférieure à 25 cm. Cependant, si le capteur détecte l'obstacle, l'alarme est activée.
- Ne pas se fier au système d'aide au stationnement quand le levier sélecteur de rapport est en position "R" (marche arrière). Rouler en arrière en surveillant l'arrière de votre véhicule.
- Si l'alarme retentit pendant 3 secondes quand vous sélectionnez "R" pendant que le moteur tourne ou que le contact est mis, c'est l'indice d'une panne dans le système.



0

1

2

3

4

5

6

7

8

9

10

11

12

13

14

15

16



ATTENTION

Cependant, vous devez continuer à utiliser les rétroviseurs ou à tourner la tête. En marche arrière, prenez les précautions d'usage.

- Le système d'aide au stationnement est utile mais ne doit pas supprimer la vigilance du conducteur.
- Les capteurs ne peuvent être ni comprimés ni heurtés ni soumis à un pistolet de lavage à haute pression, au risque de dégâts.
- Normalement, quand vous sélectionnez la position **R** avec le contact mis, un bip d'alarme retentit.
- Si l'alarme retentit pendant 3 secondes quand vous sélectionnez **R** pendant que le moteur tourne ou que le contact est mis, c'est l'indice d'une panne dans le système. Faites vérifier le système par un distributeur Ssangyong ou par un atelier agréé par Ssangyong.

Dans le parc de stationnement, comme illustré, la partie supérieure du véhicule peut être heurtée avant le fonctionnement du capteur. Dès lors, consultez les rétroviseurs extérieurs ou tournez la tête pendant les manoeuvres.

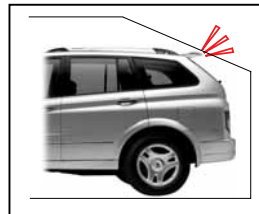

L'intervalle d'alarme se réduit avec la proximité de l'obstacle.

► Obstacles que les capteurs ne peuvent détecter

- Objets fins et étroits tels que des câbles, des cordes ou des chaînes
- Coton, éponge, vêtements, neige qui absorbent les ultrasons.
- Obstacles d'une taille inférieure au pare-chocs : Egouts ou flaques

► Causes d'inactivité des capteurs

- Gel de la sonde de capteur.
- Sonde couverte de pluie, de gouttes d'eau, de neige ou de boue.

► Causes d'affaiblissement des capteurs

- Recouvrement partiel de neige ou de boue.
- Température extérieure trop élevée ou trop basse.

► Fonctionnement incorrect

- Sur routes irrégulières, sur gravier, en montagne ou dans l'herbe.
- Quand la hauteur de pare-chocs change du fait d'un chargement important du véhicule.
- En recevant d'autres ultrasons (sons métalliques ou bruit de freins provenant des camions).
- Quand une radio fonctionne avec un volume important.
- Quand le capteur est aveuglé par des accessoires placés incorrectement.

SYSTEME DE FREINAGE

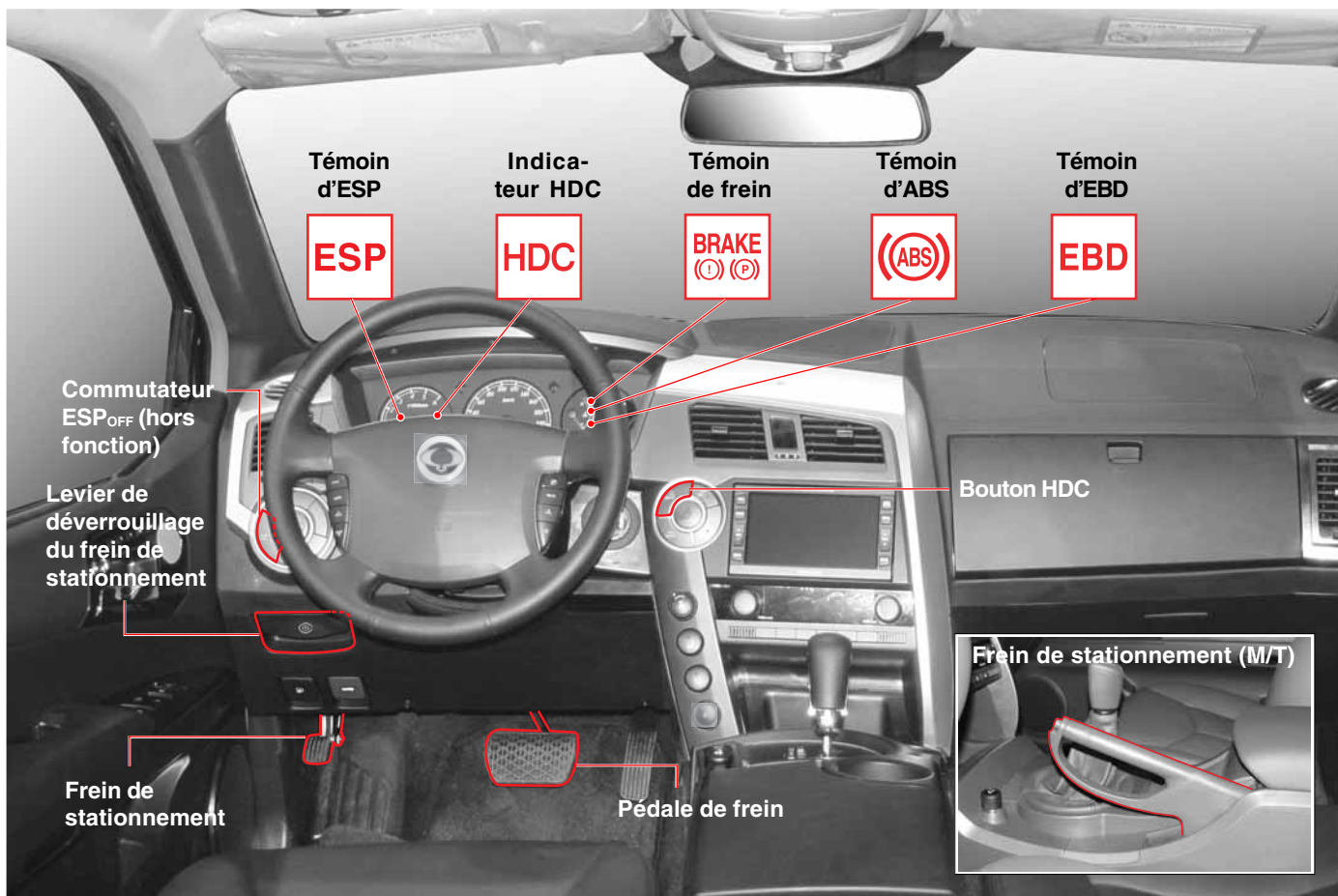

- 0
- 1
- 2
- 3
- 4
- 5
- 6
- 7
- 8
- 9
- 10
- 11
- 12
- 13
- 14
- 15
- 16

KYRON

TRANSMISSION ET FREINS

6-15



0

PÉDALE DE FREIN DE SERVICE

1

Le frein de service sert à diminuer la vitesse du véhicule et à l'arrêter. Ne serrez pas la pédale de frein excessivement dans une longue descente. Ceci surchaufferait les freins, entraînant la formation de bulles de vapeur et affaiblissant les freins. Combinez l'effet du frein moteur à celui du frein de service en sélectionnant les rapports inférieurs.

2

3

4

5

ATTENTION

Sur route glissante, ne freinez pas brutalement au risque de patinage.

6

7

Frein moteur

Un système qui permet de ralentir un véhicule indépendamment du circuit de freinage conventionnel. Un conducteur doit normalement rétrograder pour ralentir en descente, en utilisant la compression du moteur.

8

9

Le frein moteur augmente l'efficacité de cette importante force.

10

11

Affaiblissement des freins

Réduction ou perte de la force de freinage due au manque de friction entre les plaquettes et le disque de frein.

12

13

Bulles de vapeur

Quand le circuit de freinage surchauffe, le liquide des canalisations de frein bout et forme des bulles. Seules les bulles sont comprimées quand la pédale de frein est enfoncée. Dès lors les freins fonctionnent mal suite à la perte de force de freinage.

14

15

16

TÉMOIN DE FREIN



Eclairage

Ce témoin s'allume quand le frein de stationnement est serré et/ou quand le niveau du liquide de frein est insuffisant.

Clignotement

Si le véhicule roule pendant plus de 2 secondes (à 10 km/h ou plus) pendant que le frein de stationnement est serré, le témoin de frein de stationnement clignote et le vibreur retentit. Dans ce cas, arrêtez immédiatement le véhicule et desserrez le frein de stationnement.

Fonction de sécurité du système d'entraînement

En conduisant, n'appuyez pas sur la pédale de frein lorsque la pédale d'accélérateur est enfoncée. Sinon, la réponse de la pédale d'accélérateur peut être retardée. Ce symptôme est celui de la fonction de sécurité qui protège le système d'entraînement du véhicule. Ce symptôme peut être éliminé si vous enfoncez et relâchez l'accélérateur une fois quand la pédale de frein n'est pas enfoncée.

COMMUTATEUR ESP_{OFF} (HORS FONCTION)*

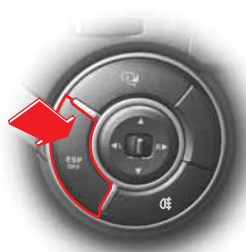

Désactivation de la fonction ESP

Si les roues motrices glissent sur route neigeuse ou verglacée, le régime du moteur n'augmentera pas même si vous relâchez la pédale d'accélérateur et, par conséquent, vous pourriez ne pas pouvoir déplacer votre véhicule. Dans ce cas, arrêtez

la fonction ESP en pressant le commutateur ESP_{OFF}. Quand le commutateur ESP_{OFF} est pressé, la fonction ESP s'arrête et le véhicule est conduit indépendamment des sorties du capteur.

Réactivation de la fonction ESP

Quand le témoin ESP est allumé, réappuyez sur le commutateur ESP_{OFF} pour réactiver la fonction. Le système est réactivé et le témoin ESP du panneau d'instruments s'éteint.

SYSTEME ESP

Le système ESP est un système électronique de commande de la stabilité du véhicule et un système supplémentaire de sécurité qui réduit les risques en serrant les freins sur les roues ou en utilisant le couple du moteur pour compenser une instabilité extrême du véhicule, dans des virages serrés par exemple.

TEMOIN D'ESP*



Eclairage du témoin ESP

Si vous appuyez sur le commutateur ESP_{OFF}, la fonction ESP s'arrête et le témoin du panneau d'instruments s'arrête. Pressez ce commutateur à nouveau pour reprendre le fonctionnement ESP. A ce moment, le témoin s'éteint.

Clignotement du témoin ESP

Si l'ESP fonctionne pendant le trajet, le témoin clignote et l'alarme retentit.

AVERTISSEMENT

Si le témoin ESP s'allume, l'ESP est défectueux. Assurez-vous de faire vérifier le véhicule chez le distributeur Ssangyong le plus proche ou dans un atelier agréé par Ssangyong.

ATTENTION

Le véhicule avec ABS ou ESP effectue un autodiagnostic du système quand le moteur démarre et que le véhicule roule. Pendant le diagnostic, des vibrations de la pédale de frein et du bruit peuvent se percevoir quand le moteur électrique refoule la pression hydraulique depuis le dispositif hydraulique interne. Ceci signifie que l'ABS ou l'ESP fonctionne correctement.

0
1
2
3
4
5
6
7
8
9
10
11
12
13
14
15
16



0

COMMUTATEUR HDC*

1

2

3

4

5

6

Fonctionnement du HDC

7

Quand les conditions de fonctionnement sont réunies, le HDC est mis en marche et le témoin vert HDC clignote. Le système HDC réduit automatiquement la vitesse du véhicule à 7 km/h. Il arrête automatiquement en-dessous de 7 km/h ou il est normal d'avoir des vibrations et un bruit importants provenant des freins quand le système HDC est appliqué.

8

9

10

11

NOTE

Pour plus d'information sur le fonctionnement du HDC, les conditions de désactivation ainsi que l'utilisation des pédales d'accélérateur et de frein, reportez-vous au chapitre 4, Commutateur HDC.

12

13

14

15

16

HDC (Commande de descente)

HDC signifie Commande de descente. Sur route en pente abrupte, cette fonction permet de rouler à faible vitesse sans appuyer sur la pédale de frein. Cette fonction pratique ne sert qu'en descente à forte pente. En conséquence, n'utilisez pas cette fonction dans d'autres conditions.



Quand ce bouton est pressé une fois, l'HDC est prêt à l'usage. Le témoin vert HDC du panneau d'instruments s'allume. Quand le bouton est pressé à nouveau, le HDC est désactivé et le témoin s'éteint.

TEMOIN HDC*



Témoin vert allumé: Le HDC est prêt à l'usage (en pressant le commutateur HDC).

Témoin vert clignotant: Le HDC est mis en marche.

Témoin rouge allumé: le système HDC est surchauffé ou fonctionne mal.

ATTENTION

- L'usage de l'HDC non nécessaire peut provoquer un mauvais fonctionnement du freinage ou de l'ESP. N'utilisez pas le HDC sur routes normales.
- En conduisant sur route plane avec le HDC allumé et prêt à l'usage, le HDC peut être mis en marche dans des virages serrés ou en passant sur un dos d'âne. Par conséquent, n'activez pas le HDC sur routes normales.
- Si le témoin rouge HDC s'allume, le HDC est surchauffé ou fonctionne mal. Si le témoin est encore allumé après que le système soit assez refroidi, faites vérifier le système par le distributeur ou l'atelier agréé le plus proche.
- Il est normal d'avoir de fortes vibrations et du bruit sur les freins quand le HDC est mis en marche.
- En forte descente très dangereuse, le HDC continue de fonctionner même si la pédale de frein ou d'accélérateur est enfoncée.

TÉMOIN ABS*



Ce témoin s'allume quand le commutateur d'allumage est sur "ON" et doit s'éteindre si le système est normal.

AVERTISSEMENT

- Si ce témoin ne s'allume pas quand le contact est mis ou ne s'éteint pas, contactez votre distributeur Ssangyong ou un atelier agréé par Ssangyong le plus proche. Si ce témoin s'allume sur la route, cela indique un mauvais fonctionnement de l'ABS.
- L'ABS est un dispositif qui empêche les roues de se bloquer pendant le freinage pour faciliter la direction. Cependant, le système ABS ne raccourcit pas la distance de freinage.

ATTENTION

Quand le véhicule démarre et que le véhicule commence à se déplacer, l'ABS fait un auto diagnostic en transférant la pression hydraulique aux éléments de freinage. Cela peut provoquer du bruit et des vibrations. Ceci indique que l'ABS fonctionne correctement.

ABS (antiblocage des roues au freinage)

En freinant brusquement ou sur route glissante, le véhicule continue à se déplacer vers l'avant mais les roues bloquées ne tournent plus. Dans ce cas, votre véhicule peut perdre sa stabilité ou tourner, causant alors un accident. L'ABS continue à maintenir la stabilité directionnelle et le contrôle du véhicule.

TÉMOIN D'EBD*



Ce témoin s'allume quand le commutateur d'allumage est sur "ON" et doit s'éteindre si le système est normal.

ATTENTION

Si le témoin EBD reste allumé, faites vérifier le système par un distributeur Ssangyong ou un atelier agréé par Ssangyong.

EBD (répartition électronique de la force de freinage)

Quand la pédale de frein est enfoncée, elle commande électroniquement la pression de freinage pour répartir correctement les forces de freinage entre les roues avant et arrière. L'EBD fonctionne quand les différences de vitesse entre les roues avant et arrière les plus rapides dépassent 1 km/h. Si l'ABS est engagé, l'EBD ne fonctionne pas.

0

1

2

3

4

5

6

7

8

9

10

11

12

13

14

15

16

FONCTIONNEMENT DU FREIN DE STATIONNEMENT (ACTIONNE AU PIED EN CAS DE BOITE AUTOMATIQUE)

0

1

2

3

4

5

6

7

8

9

10 **Fonctionnement du frein de stationnement**

Arrêtez dans un lieu sûr et enfoncez fermement la pédale du frein de stationnement. Quand la pédale est enfoncée, le témoin de frein () du panneau d'instruments s'allume.

13 **Déverrouillage de frein de stationnement**

Pour déverrouiller le frein de stationnement, tirez sur son levier de déverrouillage.

14

15

16

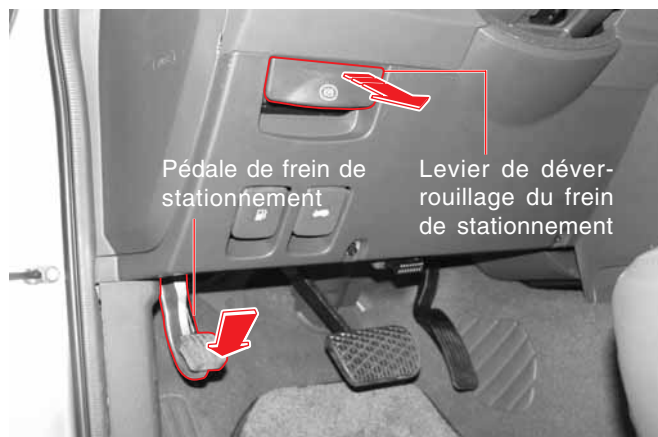

Témoin lumineux et avertissement sonore en roulant avec le frein de stationnement serré



Si vous roulez sans desserrer le frein de stationnement, le témoin de frein clignote et le vibreur retentit pour vous avertir quand la vitesse du véhicule dépasse 10 km/h pendant plus de 2 secondes. Dans ce cas, arrêtez immédiatement et desserrez le frein de stationnement.

ATTENTION

- Avant de démarrer, vérifiez l'extinction du témoin de frein.
- Rouler avec le frein de stationnement serré peut endommager le circuit de freinage arrière. Avant de rouler, desserrez complètement le frein de stationnement.
- Si le témoin de frein () ne s'éteint pas après le desserrage du frein de stationnement, faites vérifier le circuit de freinage par un concessionnaire Ssangyong ou un atelier agréé.

FONCTIONNEMENT DU FREIN DE STATIONNEMENT (ACTIONNE A LA MAIN EN CAS DE BOITE MANUELLE)

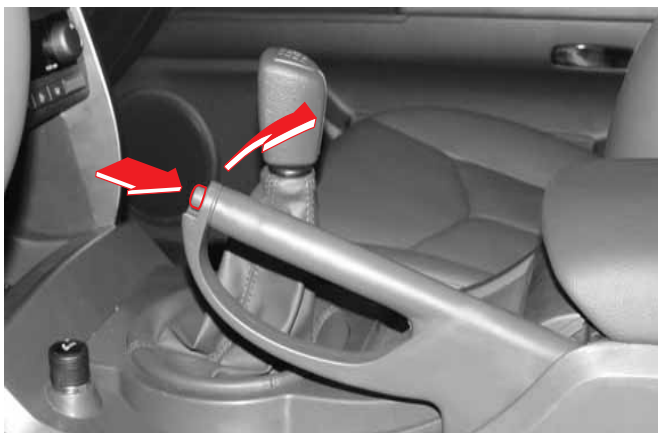

Fonctionnement du frein de stationnement

Arrêtez en lieu sûr et tirez sur le levier de frein de stationnement. Le témoin de frein de stationnement () s'allume.

Déverrouillage de frein de stationnement

Levez un peu le levier de frein et appuyez sur le bouton de déverrouillage de l'extrémité du levier. Abaissez le levier.

Témoin lumineux et avertissement sonore en roulant avec le frein de stationnement serré



Si vous roulez sans desserrer le frein de stationnement, le témoin de frein clignote et le vibreur retentit pour vous avertir quand la vitesse du véhicule dépasse 10 km/h pendant plus de 2 secondes. Dans ce cas, arrêtez immédiatement et desserrez le frein de stationnement.

ATTENTION

- Avant de démarrer, vérifiez l'extinction du témoin de frein.
- Rouler avec le frein de stationnement serré peut endommager le circuit de freinage arrière. Avant de rouler, desserrez complètement le frein de stationnement.
- Si le témoin de frein () ne s'éteint pas après le desserrage du frein de stationnement, faites vérifier le circuit de freinage par un concessionnaire Ssangyong ou un atelier agréé.

0

1

2

3

4

5

6

7

8

9

10

11

12

13

14

15

16



MEMO

Series of horizontal dotted lines for writing a memo.





Sièges

7

- 0
- 1
- 2
- 3
- 4
- 5
- 6
- 7**
- 8
- 9
- 10
- 11
- 12
- 13
- 14
- 15
- 16

TABLE DES MATIÈRES

- **Siege du conducteur (siege motorise)* ..7-2**
- **Siege du conducteur (manuel) 7-4**
- **Siege de passager 7-5**
- **Memorisation de position de siege 7-6**
- **Siege de deuxieme rangee 7-8**
- **Chauffage des sieges* 7-10**
- **Avertissements et mises en garde 7-11**



SIEGE DU CONDUCTEUR (SIEGE MOTORISE)*

0

1

2

3

4

5

6

7

8

9

10

11

12

13

14

15

16

AVERTISSEMENT
Ne réglez pas le siège du conducteur en roulant.
Vous pourriez perdre le contrôle du véhicule.



Réglage d'appuie-tête



Pour lever l'appuie-tête, tirez vers le haut sans appuyer sur le bouton de déverrouillage. Pour abaisser l'appuie-tête, pressez le bouton de déverrouillage ① placé au sommet du dossier du siège et poussez l'appuie-tête vers le bas.

AVERTISSEMENT
Des appuie-tête déposés ou déréglés peuvent entraîner des blessures graves à la tête et au cou en cas de collision.

Réglage de la glissière de siège



Réglage de hauteur de siège



Réglage du basculement du siège

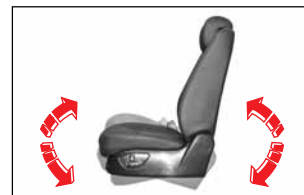

Réglage de l'inclinaison du dossier du siège





Poche de dossier de siège



Une poche de rangement est destinée aux petits objets.

- 0
- 1
- 2
- 3
- 4
- 5
- 6
- 7
- 8
- 9
- 10
- 11
- 12
- 13
- 14
- 15
- 16

Soutien lombaire (siège du conducteur)

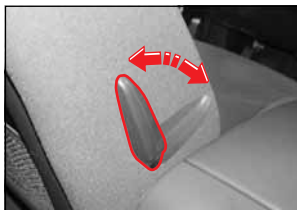

Faites tourner le levier vers l'avant pour augmenter le soutien lombaire. Faites tourner le levier vers l'arrière pour diminuer le soutien.



Chauffage de siège (option)

Un commutateur vous permet de réchauffer l'assise et le dossier du siège.

SIEGE DE PASSAGER

Siège à commande électrique*

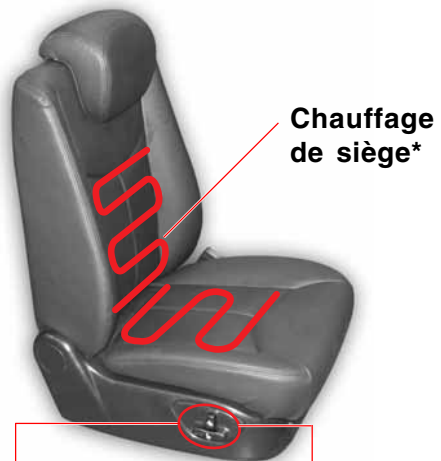

Chauffage de siège*

Réglage de l'inclinaison du dossier du siège



Réglage de la glissière de siège



Siège à commande manuelle



Chauffage de siège*

Réglage de l'inclinaison du dossier du siège

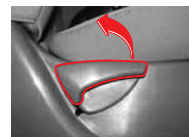

Réglage de la glissière de siège

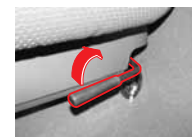

- 0
- 1
- 2
- 3
- 4
- 5
- 6
- 7
- 8
- 9
- 10
- 11
- 12
- 13
- 14
- 15
- 16

KYRON

SIÈGES

7-5

MEMORISATION DE POSITION DE SIEGE

0

Une mémoire de position est disponible pour un à trois conducteurs. Chaque conducteur peut mémoriser sa propre position de siège de conducteur, de rétroviseurs extérieurs et de rétroviseur intérieur. L'information est enregistrée dans l'ordinateur intégré. Si quelqu'un a déplacé le siège, les positions mémorisées peuvent être rappelées automatiquement en appuyant sur le bouton de position.

1

2

3

Pour mémoriser les positions

4

1. Placez la boîte de vitesses sur P avec le contact mis, (pour voter sécurité sans démarrer le moteur). En cas de boîte manuelle également, le frein de stationnement doit être serré.

5

6

7

2. Réglez le siège du conducteur et les rétroviseurs selon les désirs.

8

3. Enfoncez le commutateur SET (réglage). Le témoin du commutateur s'allume.

9

4. Dans les 5 secondes, appuyez sur un des boutons de position (1), (2), (3) à régler. Quand la position est mémorisée, un vibreur retentit deux fois.

10

11

Pour rappeler les positions mémorisées

12

1. Maintenez enfoncés un des boutons de position (1), (2), (3) à régler jusqu'au signal du vibreur.

13

14

2. Le siège du conducteur et les rétroviseurs se déplacent aux positions mémorisées. Si vous roulez pendant le rappel de position, ce dernier s'arrête.

15

3. Attendez la fin du rappel.

16

4. Quand le rappel est achevé, un vibreur retentit deux fois.

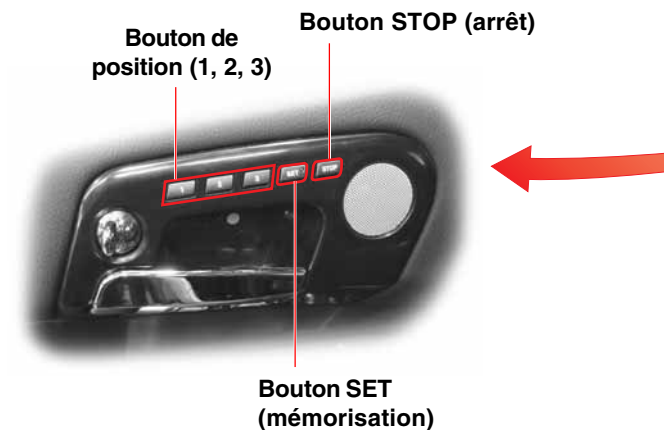



ATTENTION

! ATTENTION

- Si vous réglez votre siège ou un rétroviseur extérieur pendant une mémorisation ou un rappel de position, l'opération s'arrête et est annulée.
- En cas de boîte automatique, le frein de stationnement doit être serré et la position **P** doit être sélectionnée.
- En cas de boîte manuelle, le frein de stationnement doit être serré.
- Si aucun bouton de position n'est pressé dans les 5 secondes de l'appui sur le bouton **SET** de mémorisation, la mémorisation est annulée.
- Si le même bouton de position est pressé à nouveau après la pression initiale, un vibreur retentit trois fois et le siège n'est pas déplacé. Si la mémorisation de position est indisponible suite à une panne de moteur ou de capteur, le vibreur retentit trois fois.

0

1

2

3

4

5

6

7

8

9

10

11

12

13

14

15

16

SIEGE DE DEUXIEME RANGEE

0

1

2

3

4

5

6

7

8

9

Réglage de l'inclinaison du dossier du siège

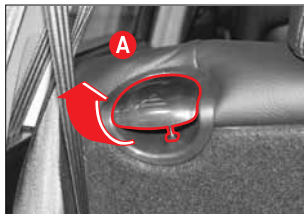

Pour modifier l'angle du dossier de siège, penchez-vous légèrement vers l'avant et levez le levier (A). Ensuite, penchez-vous vers l'arrière à l'angle du levier et relâchez le levier. Après le réglage, le levier doit retourner à son emplacement d'origine et le dossier de siège doit être verrouillé.

Réglage d'appuie-tête



Pour lever l'appuie-tête, tirez vers le haut sans appuyer sur le bouton de déverrouillage. Pour abaisser l'appuie-tête, pressez le bouton de déverrouillage (B) placé au sommet du dossier du siège et poussez l'appuie-tête vers le bas.

AVERTISSEMENT

Des appuie-tête déposés ou déréglés peuvent entraîner des blessures graves à la tête et au cou en cas de collision.

AVERTISSEMENT

Quand le dossier est dégagé de son loquet de fixation il peut être complètement plié. Ne pincer aucune partie de votre corps dans le déplacement du siège.

7-8

SIÈGES

KYRON

APLATISSEMENT COMPLET DU SIEGE



1. Levez les leviers de rabattement de dossier de siège de seconde rangée (A).

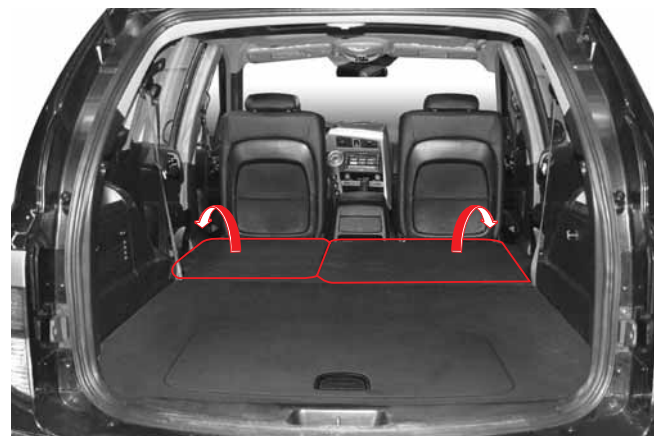
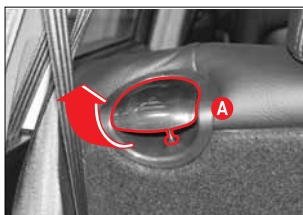

2. Pour aménager un espace de chargement complètement plat, rabattez les dossiers de siège de seconde rangée jusqu'au déclic. Les dossiers de siège doivent être complètement verrouillés.
3. Pour relever les dossiers, relâchez les leviers vers le haut (A) et levez les dossiers.

ATTENTION

- Si vous placez des objets tranchants ou lourds sur les dossiers, vous risquez d'endommager les dossiers ou même les sièges.
- Si les appuie-tête de seconde rangée ne sont pas complètement abaissés ou si les dossiers de siège avant sont trop basculés, les appuie-tête ou la console centrale peuvent être endommagés si les sièges de seconde rangée sont rabattus.

0
1
2
3
4
5
6
7
8
9
10
11
12
13
14
15
16

CHAUFFAGE DES SIÈGES*

Les assises et dossiers de siège chauffés créent un environnement de conduite plaisant en évacuant la fraîcheur de la surface des sièges.

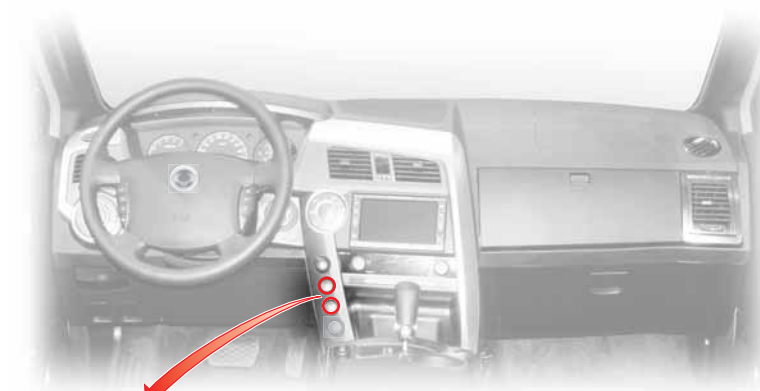

0

1

2

3

4

5

6

7

8

9

10

11

12

13

14

15

16

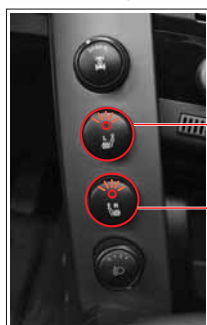

Commutateur de chauffage du siège conducteur

Commutateur de chauffage du siège passager

Pressez le commutateur pour réchauffer le siège et pressez-le à nouveau pour arrêter le chauffage. Pendant le réchauffement, le témoin du commutateur s'allume.

⚠ AVERTISSEMENT

- Ne faites pas fonctionner le chauffage de siège pendant longtemps quand le passager est un bébé, un enfant, une personne âgée ou handicapée, une personne à la peau sensible, une personne épuisée ou ivre, au risque de brûlure légère
- Attention: un contact prolongé de la peau avec le siège chauffé peut causer une légère brûlure.
- Ne placez aucun objet tel qu'une couverture, un coussin ou une housse sur le siège qui pourrait l'isoler du chauffage.
- Si la température continue à augmenter, mettez le commutateur hors fonction et faites vérifier le système par un concessionnaire Ssangyong ou un atelier agréé.
- Un usage excessif du chauffage du siège conducteur peut vous endormir et nuire à votre sécurité.
- Ne placez aucun objet tranchant sur le siège. Ceci pourrait endommager le dispositif de chauffage de siège.

AVERTISSEMENTS ET MISES EN GARDE

AVERTISSEMENTS ET MISES EN GARDE

AVERTISSEMENT

- Ne démarrez qu'à l'issue de tous les réglages du siège conducteur.
- Après le réglage, le siège doit être complètement verrouillé.
- Ne placez sur le siège aucun objet qui pourrait l'endommager.
- Les sièges avant sont équipés de résistances chauffantes. Les personnes suivantes risquent d'être légèrement brûlées par le chauffage de siège. Elles exigent des précautions particulières. Enfants, personnes âgées, malades, à la peau sensible, excessivement fatiguées, ivres ou sous l'effet de médicaments soporifiques.
- Ne placez aucun objet tel qu'une couverture, un coussin ou une housse sur le siège qui pourrait l'isoler du chauffage.
- Des appuie-tête déposés ou déréglés peuvent entraîner des blessures graves à la tête et au cou en cas de collision. Ne démarrez qu'après la mise en place et le réglage des appuie-tête.
- N'inclinez pas le dossier du siège plus que nécessaire pour votre confort pendant les trajets. La ceinture de sécurité est la plus efficace quand l'occupant est enfoncé dans le siège et se tient droit. Si le dossier du siège est trop incliné, les risques de glisser sous la sangle et d'être blessé sont augmentés.

ATTENTION

- Les sièges sont actionnés électriquement même quand le contact est coupé mais ne les actionnez que quand le moteur tourne pour ne pas décharger la batterie.
- N'utilisez qu'un seul bouton de réglage de siège à la fois au risque d'endommager le moteur électrique. N'utilisez qu'un bouton de siège à commande électrique à la fois.
- En nettoyant les sièges de cuir, n'utilisez jamais de solvants à base de pétrole tels que du benzène, de l'alcool, de l'essence ou du diluant. La surface des sièges pourrait être décolorée ou ternie.
- Ne forcez pas le réglage électrique si le siège entre en contact avec un objet et se bloque.
- En cas de panne des sièges motorisés, faites vérifier et réparer ces derniers avant de rouler.

0

1

2

3

4

5

6

7

8

9

10

11

12

13

14

15

16



MEMO

Lined area for writing a memo, consisting of multiple horizontal dotted lines.





Ceintures de sécurité et coussins antichocs

8

TABLE DES MATIÈRES

- **Ceintures de sécurité et coussins antichocs** 8-2
- **Ceinture de securite** 8-4
- **Comment boucler la ceinture de securite a trois points** 8-5
- **Comment attacher les ceintures de securite du siege central de deuxieme rangee** 8-6
- **Protection des enfants et des femmes enceintes** 8-8
- **Avertissements au sujet des ceintures de securite** 8-10
- **Coussin antichocs** 8-12
- **Avertissements au sujet des coussins antichocs** 8-16

0
1
2
3
4
5
6
7
8
9
10
11
12
13
14
15
16





CEINTURES DE SÉCURITÉ ET COUSSINS ANTICHOCS

- 0
- 1
- 2
- 3
- 4
- 5
- 6
- 7
- 8
- 9
- 10
- 11
- 12
- 13
- 14
- 15
- 16

Pour vous protéger vous et vos passagers en cas d'accident, il est hautement recommandé que toutes les ceintures de sécurité soient utilisées par tous les occupants de votre véhicule.

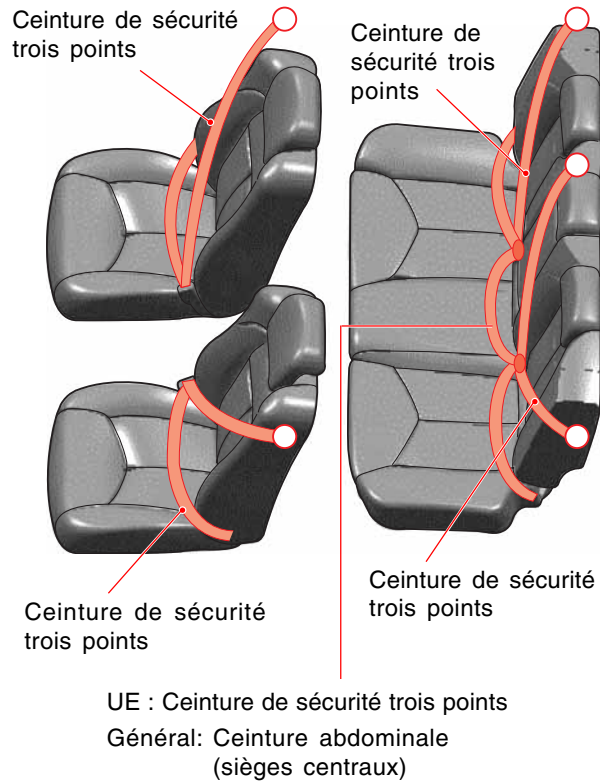

Coussins antichocs avant



Coussin antichocs de rideau

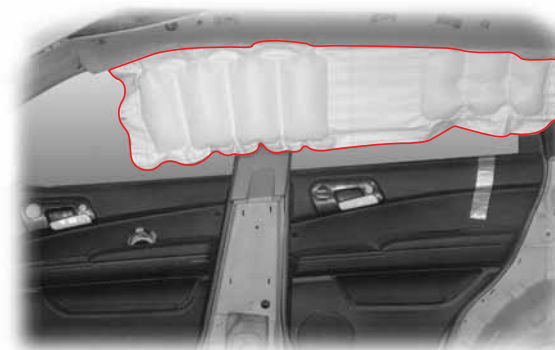



Les systèmes de protection comprennent :

- Coussins antichocs
- Ceintures de sécurité
- Prétensionneurs de ceinture de sécurité (pour siège avant)

La fonction de protection de ces systèmes indépendants se combine.

Bouclage de la ceinture de sécurité

Quand les ceintures de sécurité sont inutilisées ou portées incorrectement, elles peuvent non seulement mal fonctionner mais en outre, elles peuvent blesser les occupants. En outre, les coussins antichocs peuvent protéger les occupants qui portent leur ceinture de sécurité. Les coussins antichocs peuvent blesser les occupants qui ne portent pas ou mal leur ceinture de sécurité.



AVERTISSEMENT

- Au démarrage, la ceinture de sécurité de tous les occupants doit être bouclée. Sinon, les occupants risquent d'être sérieusement blessés lors d'une collision ou d'une embardée.
- Chaque ceinture de sécurité ne peut être utilisée que par une seule personne à la fois.
- Les ceintures de sécurité et coussins antichocs peuvent minimiser significativement les blessures aux occupants. Mais ils ne peuvent protéger parfaitement dans toutes les situations.
- Des modifications et une maintenance incorrecte des systèmes de sécurité pourraient provoquer de graves blessures. Les systèmes de sécurité y compris les ceintures de sécurité doivent être contrôlés et réparés uniquement par un concessionnaire Ssangyong ou un atelier agréé.
- Un bébé ou un petit enfant doivent toujours être protégés dans un siège d'enfant adéquat.

0
1
2
3
4
5
6
7
8
9
10
11
12
13
14
15
16





CEINTURE DE SECURITE

0 CEINTURE DE SECURITE DES SIEGES AVANT

1

2

3

4

5

6

7

8

Bouclage de la ceinture de sécurité

9

10

11

12

13

14

15

16

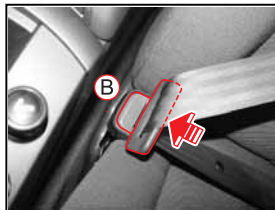

- Insérez la plaque métallique de verrouillage dans la boucle jusqu'au déclic.
- Pour déboucler la ceinture, pressez le bouton **B** de la boucle.



Réglage en hauteur de la ceinture de sécurité

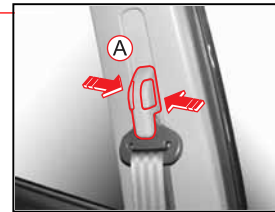

- Pour lever la ceinture, faire glisser son dispositif de réglage de hauteur vers le haut.
- Pour l'abaisser, appuyez sur le bouton **A** et faire glisser le dispositif vers le bas.

! AVERTISSEMENT

- Réglez la hauteur de la ceinture avant de démarrer.
- La sangle baudrier doit passer sur le milieu de l'épaule, jamais sur le cou.

Prétensionneur (pour siège avant)

En cas de choc frontal violent, les prétensionneurs de ceinture enroulent immédiatement les ceintures pour maintenir les occupants sur leur siège. Ceci contribue à l'efficacité des ceintures de sécurité et des coussins antichocs.

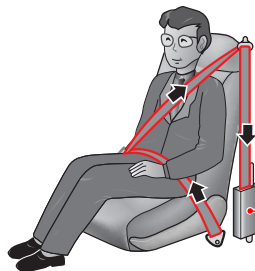

8-4

CEINTURES DE SÉCURITÉ ET COUSSINS ANTICHOC

KYRON

COMMENT BOUCLER LA CEINTURE DE SECURITE A TROIS POINTS

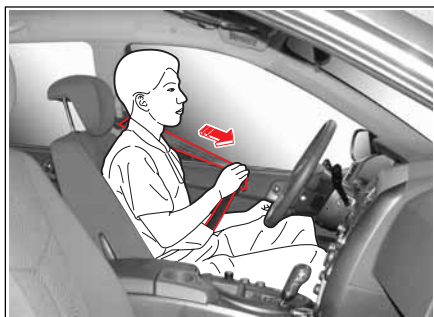

1. Retirez la plaque de verrouillage de l'enrouleur. Si la sangle se bloque quand elle est tirée, rembobinez-la complètement dans l'enrouleur, et tirez-la ensuite à la longueur désirée.

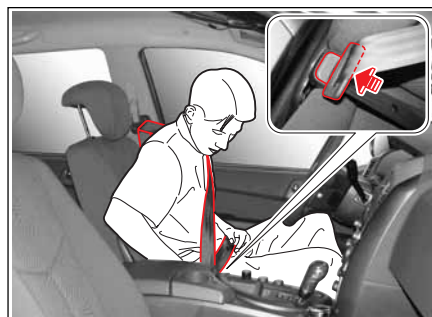

2. Faites passer la sangle baudrier sur le buste et la sangle abdominale le plus bas possible près des hanches. Insérez la plaque de verrouillage dans la boucle jusqu'au dé clic.
3. Réglez la hauteur de la ceinture à votre convenance.

ATTENTION

Installez-vous dans le fond du siège avec le dossier en position verticale et portez la ceinture de sécurité.

AVERTISSEMENT

Assurez-vous que la sangle de la ceinture n'est pas vrillée.



4. Tirez sur la plaque de verrouillage pour confirmer son verrouillage. Une ceinture relâchée réduirait beaucoup la protection.
5. Pour débloquer la ceinture, pressez le bouton rouge de la boucle.

AVERTISSEMENT

Des ceintures de sécurité portées incorrectement peuvent blesser ou tuer.

- La sangle abdominale doit se trouver le plus bas possible sur les hanches. Ne la mettez pas sur le buste. En cas d'accident, la sangle peut comprimer l'abdomen. Ceci peut entraîner des blessures internes.
- La sangle baudrier doit passer sur le milieu de l'épaule, jamais sur le cou.

0

1

2

3

4

5

6

7

8

9

10

11

12

13

14

15

16

COMMENT ATTACHER LES CEINTURES DE SECURITE DU SIEGE CENTRAL DE DEUXIEME RANGEE

0 CEINTURE ABDOMINALE (GÉNÉRAL)

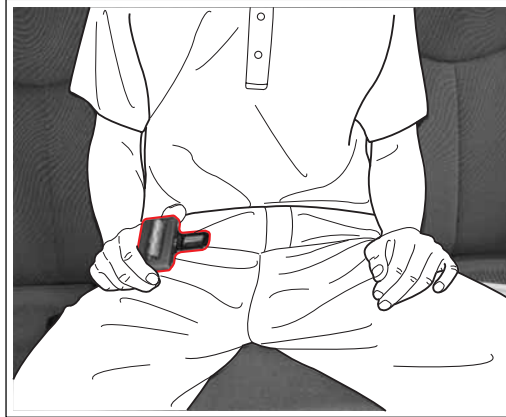

1. Tirer la plaque de verrouillage située à droite du siège.

⚠ AVERTISSEMENT

La sangle abdominale doit se trouver le plus bas possible sur les hanches. Ne la placez pas sur la taille. En cas d'accident, la sangle peut comprimer l'abdomen. Ceci peut entraîner de graves blessures internes.

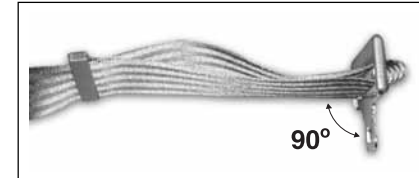

Pour allonger la sangle, maintenez la plaque métallique de verrouillage à angle droit par rapport à la sangle et tirez sur cette dernière. Pour raccourcir la sangle, écartez sa partie libre de la plaque de verrouillage puis tirez sur l'agrafe de ceinture pour reprendre le mou.

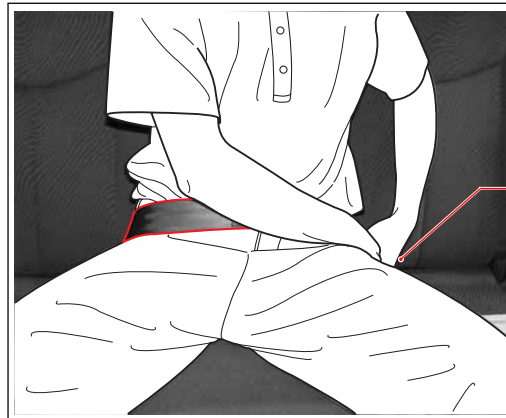

2. Insérez la plaque métallique de verrouillage dans la boucle jusqu'au dé clic. Faites passer la ceinture le plus bas possible sur vos hanches et non pas sur votre abdomen.

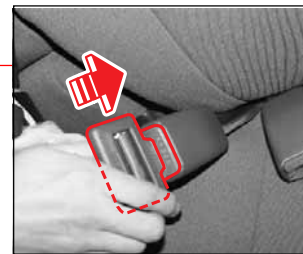

3. Si la ceinture est trop serrée ou trop lâche sur vos hanches, réglez-la.
4. Pour débloquer la ceinture, pressez le bouton rouge de la boucle.

CEINTURE ARRIÈRE TROIS POINTS*

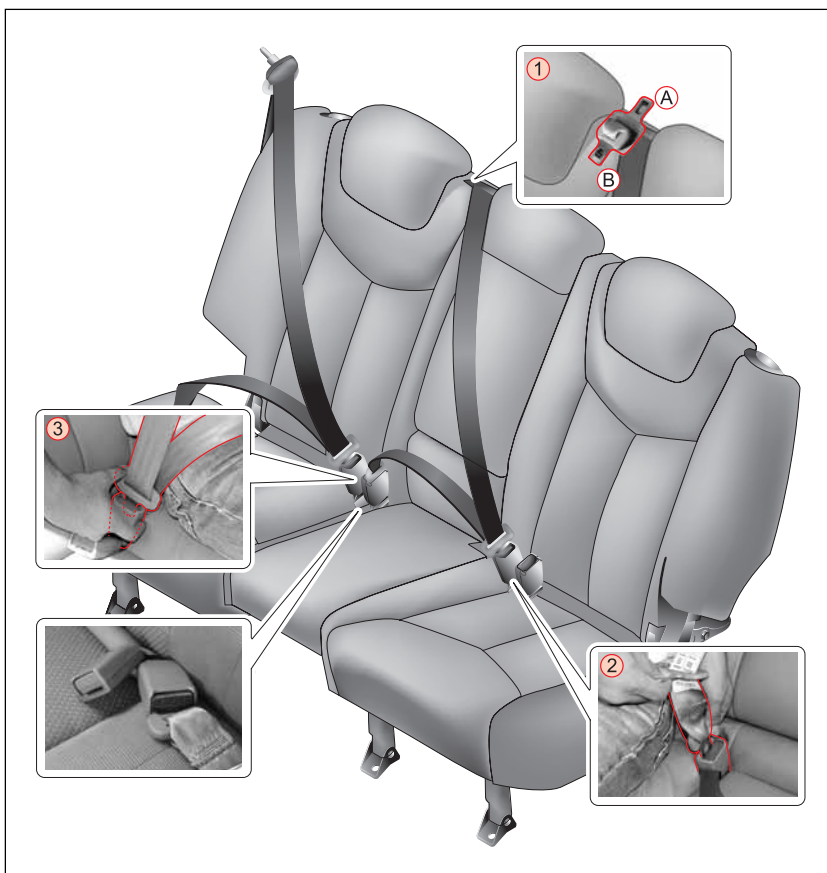

1. Extraire la petite plaque de verrouillage (B) de l'enrouleur supérieur (1).
2. L'insérer dans la boucle noire (3) jusqu'au déclic.
3. Tirer la grosse plaque de verrouillage (A) et positionner la ceinture de sécurité sur les épaules, la poitrine et les hanches.
4. L'insérer dans la boucle (2) jusqu'au déclic.

⚠ AVERTISSEMENT

- Pour qu'elle fonctionne, la ceinture de sécurité doit être bouclée correctement.
- Pour éviter que la ceinture ne heurte la vitre arrière, retenez-la en la débouclant.
- Cette ceinture de sécurité n'est conçue que pour un passager assis sur le siège central de la deuxième rangée.
- Tirez sur la sangle pour confirmer le verrouillage de la plaque.
- Assurez-vous que la ceinture n'est pas vrillée.
- Le port incorrect des ceintures de sécurité augmente le risque de blessure ou de mort en cas d'accident.
- Ecartez la ceinture de sécurité de votre cou et de votre abdomen.

⚠ ATTENTION

Rangez la ceinture inutilisée dans la console.

0

1

2

3

4

5

6

7

8

9

10

11

12

13

14

15

16

KYRON

CEINTURES DE SÉCURITÉ ET COUSSINS ANTICHOCS

8-7

PROTECTION DES ENFANTS ET DES FEMMES ENCEINTES

0 FEMMES ENCEINTES

1 Les femmes enceintes devraient porter les ceintures de sécurité pendant leur grossesse. La protection de la mère est la meilleure protection de l'enfant.

2 AVERTISSEMENT

- 3 • Les femmes enceintes doivent porter la partie abdominale de la ceinture à travers les cuisses et aussi serrée que possible à travers les hanches.
- 4 • La ceinture doit rester basse pour ne pas traverser l'abdomen. Ainsi les os robustes des hanches absorberont le choc en cas de collision.

SYSTEMES DE RETENUE POUR ENFANTS

Lors du transport de bébés ou de petits enfants, un dispositif de protection adapté pour enfants doit toujours être utilisé. Le dispositif de protection pour enfants doit être adapté au poids et à la taille de votre enfant ainsi qu'au siège de la voiture.

Les statistiques d'accidents montrent que les enfants sont plus en sécurité lorsqu'ils sont protégés sur le siège arrière que sur le siège avant.

AVERTISSEMENT

- Un bébé ou un petit enfant doivent toujours être protégés dans un siège d'enfant adéquat.
- N'INSTALLEZ JAMAIS DE PROTECTION POUR ENFANT Tournée VERS L'ARRIÈRE SUR LE SIÈGE AVANT AVEC AIRBAG PASSAGER AVANT.
- Un enfant dans un dispositif de protection pour enfants tourné vers l'arrière sur le siège avant pourrait être gravement blessé si l'airbag du passager avant se gonfle. Assurez un dispositif de protection pour enfants tourné vers l'arrière sur le siège arrière.
- Un dispositif de protection pour enfants tourné vers l'avant devrait toujours être assuré sur le siège arrière quand cela est possible. S'il est installé sur le siège passager avant, reculez le siège le plus possible.
- Pour installer une protection pour enfants, suivez les instructions fournies par le fabricant.
- Quand le siège pour enfant n'est pas utilisé, fixez-le dans le véhicule avec la ceinture de sécurité ou retirez-le du véhicule.
- Dans une collision, un enfant non retenu et même un petit bébé, peut se transformer en missile à l'intérieur du véhicule.
La force requise pour retenir un bébé peut dépasser les possibilités humaines.
- Ne laissez pas d'enfant dans le coffre lorsque le véhicule est en route.
- Si la ceinture-baudrier touche la face ou le cou de l'enfant, déplacez-le vers le centre du véhicule. La ceinture-baudrier ne peut passer sous un bras ou derrière le dos de l'enfant.
- Notez que la ceinture à trois points est conçue pour une personne de plus de 140 cm.

8-8

CEINTURES DE SÉCURITÉ ET COUSSINS ANTICHOCS

KYRON

AVERTISSEMENTS AU SUJET DES CEINTURES DE SECURITE



AVERTISSEMENTS AU SUJET DES CEINTURES DE SECURITE

0

1

2

3

4

5

6

7

8

9

10

11

12

13

14

15

16

- Faites toujours passer votre sangle baudrier sur l'épaule et à travers la poitrine. Ne faites pas passer la sangle baudrier sur le cou.
- La sangle abdominale doit se trouver le plus bas possible sur les hanches. Ne la mettez pas sur le buste. En cas d'accident, la sangle peut comprimer l'abdomen.
- Ne portez pas la sangle baudrier sous le bras. Cela augmente le risque de faire glisser la ceinture et de provoquer une grave blessure, voire la mort. La ceinture peut également serrer la poitrine qui est plus fragile que les épaules. Ceci peut aussi causer de graves blessures internes.
- Ne verrouillez pas la ceinture de sécurité à l'aide d'une agrafe ou d'un collier. Si la ceinture est trop lâche, elle risque de ne pas protéger votre corps de blessure ou de mort en cas d'accident.
- Au démarrage, la ceinture de sécurité de tous les occupants doit être bouclée. Sinon des occupants peuvent être gravement blessés dans une collision ou une embardée. L'utilisation des ceintures de sécurité est réglementée dans de nombreux pays. Conformez-vous à la réglementation.
- Ne protégez pas deux ou plusieurs personnes avec une seule ceinture de sécurité.
- Ne faites pas passer la ceinture sur des objets rigides ou cassables dans vos poches ou sur vos vêtements.
- Un bébé et un petit enfant doivent être retenus dans un système adapté à leur taille. Notez que la ceinture trois points est conçue pour une personne de plus de 140 cm.
- Contrôlez régulièrement le fonctionnement de la ceinture de sécurité et de ses composants. Une ceinture de sécurité endommagée peut provoquer de graves blessures. Faites réparer ou remplacer toute ceinture endommagée chez un concessionnaire Ssangyong ou dans un atelier agréé.
- Le témoin s'allume chaque fois que le contact est mis. Il s'éteint lorsque la ceinture du conducteur est bouclée. Si le témoin ne s'éteint pas, c'est l'indice d'une panne. Faites vérifier le système par un concessionnaire agréé.
- Un système supplémentaire ou un accessoire sur la ceinture de sécurité risque d'engendrer un mauvais fonctionnement. N'ajoutez aucun système de réglage qui entraverait le fonctionnement de la ceinture.
- Inspectez périodiquement toutes les parties de la ceinture et faites remplacer les pièces défectueuses. Une ceinture qui a été étirée dans un accident doit être remplacée. Ssangyong recommande de remplacer tous les éléments de la ceinture de sécurité après une collision. Le remplacement n'est pas nécessaire après une collision légère si le concessionnaire Ssangyong ou l'atelier agréé ne trouve aucun dégât et que tout est en ordre. Les éléments de la ceinture de sécurité non utilisés lors d'une collision doivent aussi être vérifiés et remplacés s'ils présentent un signe de détérioration ou de mauvais fonctionnement.

8-10

CEINTURES DE SÉCURITÉ ET COUSSINS ANTICHOCS

KYRON

COUSSIN ANTICHOCS

Le système de retenue supplémentaire (SRS) de coussin antichocs peut apporter une protection supplémentaire au conducteur et au passager en cas de collision

Témoin de coussin antichocs

Si ce témoin ne s'éteint pas après le démarrage du moteur ou s'allume en cours de route, ceci indique un dysfonctionnement du système. Faites immédiatement vérifier le système de coussins antichocs par un concessionnaire Ssangyong ou un atelier agréé.

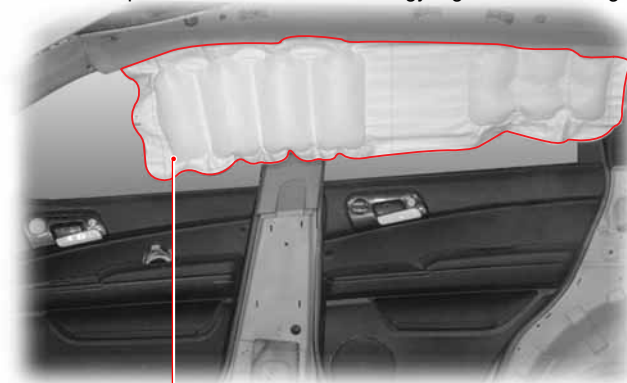
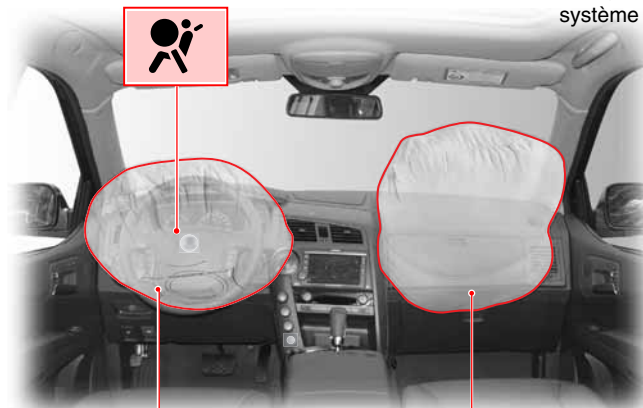

0

1

2

3

4

5

6

7

8

9

10

11

12

13

14

15

16

Coussin antichocs du conducteur

Le coussin antichocs du conducteur est situé au centre du volant.

Coussin antichocs du passager* du passager*

Le coussin antichocs de passager avant se trouve sur le tableau de bord.

Coussin antichocs de rideau latéral*

Les coussins antichocs de rideau latéraux se trouvent entre le haut des portes avant et arrière et l'extrémité du toit du véhicule. Le coussin antichocs de rideau latéral est conçu pour se gonfler uniquement en cas d'impact latéral pour protéger la tête des occupants.



Coussin antichocs du passager (pour siège avant)

En cas de choc frontal violent, les prétensionneurs de ceinture enroulent immédiatement les ceintures pour maintenir les occupants sur leur siège. Ceci contribue à l'efficacité des ceintures de sécurité et des coussins antichocs.

8-12

CEINTURES DE SÉCURITÉ ET COUSSINS ANTICHOCS

KYRON

COUSSIN ANTICHOCS SRS

Le coussin antichocs du système de retenue supplémentaire complète l'action des ceintures de sécurité. Il protège le conducteur et le passager avant des blessures à la tête, à la poitrine et ailleurs en cas de collision. Pour une protection maximale, les ceintures de sécurité doivent toujours être portées par tous les occupants. En effet, les coussins antichocs complètent les ceintures sans s'y substituer.

⚠ AVERTISSEMENT

- L'airbag est un complément à la ceinture de sécurité. Votre ceinture de sécurité et celle de vos passagers doit toujours être portée correctement, même si des coussins antichocs équipent le véhicule.
- La sévérité et l'angle d'impact peuvent être insuffisant pour le déploiement des coussins antichocs.
- Les coussins de conducteur et de passager se déploient simultanément.

⚠ ATTENTION

Le sigle SRS signale l'emplacement d'un coussin antichocs sous le revêtement. Dès lors, ne heurtez pas cet emplacement, et n'y placez aucun accessoire ou autre objet. Evitez les contacts directs avec le recouvrement.

Étiquettes d'avertissement de coussins antichocs

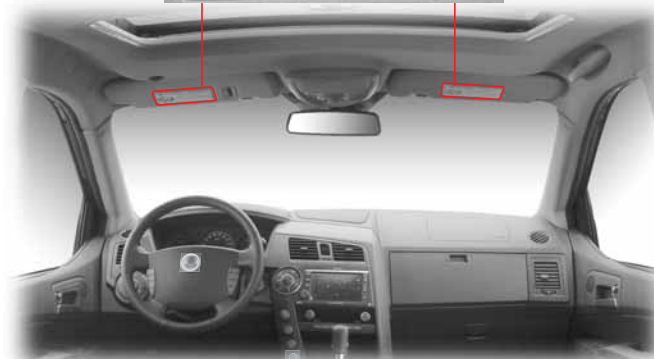

⚠ AVERTISSEMENT

Des étiquettes de rappel de sécurité sont apposées sur les pare-soleil conducteur et passager.

0
1
2
3
4
5
6
7
8
9
10
11
12
13
14
15
16



- 0
- 1
- 2
- 3
- 4
- 5
- 6
- 7
- 8
- 9
- 10
- 11
- 12
- 13
- 14
- 15
- 16

COUSSINS ANTICHOCS AVANT



Coussin antichocs du conducteur

Le coussin antichocs du conducteur est situé au centre du volant.

Coussin antichocs du passager*

Le coussin antichocs de passager avant se trouve sur le tableau de bord.

Prétensionneur (pour siège avant)

Quand les coussins antichocs avant se déploient, les prétensionneurs de ceinture de sécurité fonctionnent simultanément.

Fonctionnement Du Coussin Antichocs

► Le coussin antichocs se déclenche dans les cas suivants:

- En réaction à un impact frontal violent, les coussins antichocs du conducteur et du passager avant fonctionnent en même temps que les ceintures de sécurité pour prévenir ou minimiser les blessures.

► Le coussin antichocs peut se déclencher dans les cas suivants:

- Impact sous la carrosserie provenant de la chaussée ; choc contre le trottoir à grande vitesse ; choc dû à un objet tombant sur la route avec un grand angle.

► Le coussin antichocs ne se déclenche pas dans les cas suivants:

- Tonneau, choc latéral ou choc à l'arrière
- Si la violence de l'impact est insuffisante et si les ceintures suffisent à protéger les occupants.

► Le coussin antichocs se gonfle rarement dans les cas suivants:

- Choc oblique, tonneau
- Choc léger que le capteur ne peut détecter (inférieur aux exigences de gonflage)
- Choc contre des objets étroits tels qu'un poteau télégraphique ou un arbre
- Chute du véhicule dans un fossé ou dans une flaque
- Écrasement de l'avant du véhicule contre un obstacle haut tel qu'un camion
- Chute de pierres sur le capot
- Témoin de coussin antichocs allumé
- Impact modéré à violent au milieu de la structure latérale de la carrosserie (dans ce cas, seuls les coussins de rideau latéraux se déploient).

COUSSIN ANTICHOCS DE RIDEAU*



Capteur de coussin antichocs de rideau

Il se trouve à la base du montant B.

Coussin antichocs de rideau latéral

Les coussins antichocs de rideau latéraux se trouvent entre le haut des portes avant et arrière et l'extrémité du toit du véhicule. Le coussin antichocs de rideau latéral est conçu pour se gonfler uniquement en cas d'impact latéral pour protéger la tête des occupants.

⚠ AVERTISSEMENT

- Ne heurtez pas le capteur de rideau latéral au risque de déploiement.
- La sévérité et l'angle d'impact peuvent être insuffisants pour le déploiement des coussins antichocs latéraux.
- Ne claquez pas la porte. Le coussin antichocs latéral pourrait se déployer.
- Les coussins antichocs avant et les prétensionneurs fonctionnent simultanément mais les coussins antichocs de rideau latéraux se déploient uniquement en cas d'impact modéré à violent au milieu de la structure latérale de la carrosserie du véhicule.

Fonctionnement Du Coussin Antichocs De Rideau

► Le coussin antichocs se déclenche dans les cas suivants:

- Impact modéré à violent au milieu de la structure latérale de la carrosserie.

► Le coussin antichocs peut se déclencher dans les cas suivants:

- Le véhicule roule sur son côté et cause un impact violent.

► Le coussin antichocs ne se déclenche pas dans les cas suivants:

- Collision frontale à l'arrêt ou à petite vitesse.
- Collision arrière
- Si la gravité de l'impact n'est pas importante.

► Le coussin antichocs se gonfle rarement dans les cas suivants:

- Impact oblique (en diagonale)
- Impact frontal ou arrière
- Tonneau sans impact violent
- Le témoin de coussin antichocs est allumé

EXAMEN DES COUSSINS ANTICHOCS

Les airbags doivent être vérifiés 10 ans après leur installation quel que soit leur aspect et les autres conditions.

0
1
2
3
4
5
6
7
8
9
10
11
12
13
14
15
16

AVERTISSEMENTS AU SUJET DES COUSSINS ANTICHOCS

0

1

2

3

4

5

6

7

8

9

10

11

12

13

14

15

16



AVERTISSEMENTS AU SUJET DES COUSSINS ANTICHOCS (I)

- Ne testez pas le circuit avec un vérificateur de circuit. N'essayez pas de modifier un élément d'airbag, y compris le volant, la zone d'installation de l'airbag et le faisceau.
- Un examen incorrect du coussin antichocs peut être dangereux et causer des blessures. Le système de coussin antichocs ne peut être posé que par un concessionnaire Ssangyong ou dans un atelier agréé.
- Ne remplacez le volant que par une pièce d'origine.
- Au démarrage du moteur, le témoin de coussin antichocs s'allume pour la vérification du système. Il s'éteint après 6 secondes si le système est normal. Si ce témoin reste allumé, le système est peut-être défectueux. Faites immédiatement vérifier le système de coussins antichocs par un concessionnaire Ssangyong ou un atelier agréé.
- Les petits enfants et bébés ne peuvent ni occuper le siège de passager avant ni être portés dans vos bras. Le déploiement des coussins antichocs avant risque en effet de les blesser.
- Le système de retenue d'enfant doit être placé dans le siège arrière.
- Ne placez pas de système de retenue d'enfant sur le siège avant. Le bébé ou l'enfant peuvent être gravement blessés par le déploiement du coussin antichocs lors d'un accident.
- La ceinture de sécurité et les coussins antichocs sont le plus efficaces quand vous êtes assis au fond du siège et redressé dans le siège.
- Ne réglez pas votre siège trop près du volant ou du tableau de bord. Si vous baissez la tête, le coussin antichocs peut heurter votre tête en se gonflant et provoquer de graves blessures voire le décès.
- Ne heurtez aucun organe de coussin antichocs, y compris le volant de direction, la zone de montage du coussin antichocs et le faisceau de câblage avec la main ou un outil. Vous pourriez être blessé par son gonflage soudain.
- Le coussin antichocs contient des matériaux explosifs. Adressez-vous au concessionnaire Ssangyong ou à un atelier agréé pour le mettre au rebut ou le remplacer.
- Les organes de coussin antichocs sont très chauds après le déploiement. Ne les touchez pas.
- Après déclenchement du système de coussin antichocs, l'ensemble de coussin antichocs doit être retiré du véhicule et remplacé.
- Ne fixez aucun objet tels qu'un autocollant, une bouteille de parfum ou un combiné de téléphone sur le rembourrage du volant ou sur le tableau de bord.
- Ne vous penchez ni contre le vitre ni contre la porte et n'étirez pas le bras à travers l'encadrement de la vitre. Si le coussin antichocs de rideau latéral se déploie, vous risqueriez des blessures.
- Ne placez aucun objet entre les coussins antichocs de rideau latéraux et les occupants. L'objet pourrait empêcher le déploiement ou vous heurter.

8-16

CEINTURES DE SÉCURITÉ ET COUSSINS ANTICHOCS

KYRON



AVERTISSEMENTS AU SUJET DES COUSSINS ANTICHOCS (II)

- Ne cliquez pas la porte. Les coussins antichocs avant ou de rideau pourraient se déployer.
- Ne tenez que le bord extérieur du volant pour que le coussin se gonfle sans entrave.
- Ne tenez ni ne déplacez le volant en croisant les bras. Vous pourriez être gravement blessé lors du déclenchement du coussin antichocs.
- Ne mettez pas votre visage ou votre poitrine ni près du volant ni près du tableau de bord. Ne laissez personne mettre les mains, les jambes ou le visage sur le tableau de bord. Le déploiement du coussin antichocs serait gêné.
- Le gonflement du coussin antichocs génère du bruit et de la fumée. Toutefois, la fumée est un gaz azoté non toxique.
- Lorsque le coussin antichocs se déploie, un gaz non toxique s'échappe. Ce gaz peut provoquer une irritation de la peau, des yeux ou du nez. Rincez-le à l'eau claire et consultez un médecin si l'irritation persiste.
- Le pare-brise peut être brisé quand le coussin antichocs du passager se déploie.
- Quand des réparations du volant sont nécessaires ou qu'un accident arrive sans déclenchement du coussin antichocs, faites vérifier le système de coussin antichocs par un concessionnaire Ssangyong ou un atelier agréé.
- Des blessures secondaires liées au déploiement d'un coussin antichocs peuvent être dues à l'abrasion, aux brûlures ou au bris de glace. Du gaz non toxique s'échappe quand le coussin antichocs est gonflé.
- Si la sévérité de l'impact est insuffisante et si les ceintures de sécurité suffisent à protéger les occupants, les coussins antichocs ne se déploient pas afin d'éviter les blessures secondaires dues aux coupures, à l'abrasion ou aux brûlures.
- Les airbags doivent être vérifiés 10 ans après leur installation quel que soit leur aspect et les autres conditions.

0

1

2

3

4

5

6

7

8

9

10

11

12

13

14

15

16



Systeme de ventilation, chauffage, climatisation et purification d'air

9

0
1
2
3
4
5
6
7
8
9
10
11
12
13
14
15
16

TABLE DES MATIÈRES

- Systeme de chauffage / climatisation 9-2
- Avertissements et mises en garde 9-4
- Systeme de chauffage supplementaire ... 9-5
- Chauffage / climatisation automatique ... 9-6
- Chauffage / climatisation manuel 9-10
- Desembuage et degivrage 9-14
- Systeme de qualite d'air (AQS) 9-15
- Remplacement du filtre du climatiseur ... 9-16





SYSTEME DE CHAUFFAGE / CLIMATISATION

0

1

2

3

5

6

7

8

9

10

11

12

13

14

15

16

Capteur solaire



Panneau de commande de chauffage/climatisation

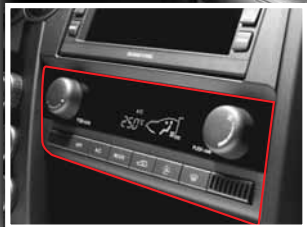

9-2 SYSTÈME DE VENTILATION, CHAUFFAGE, CLIMATISATION ET PURIFICATION D'AIR

KYRON



Bouche avant centrale

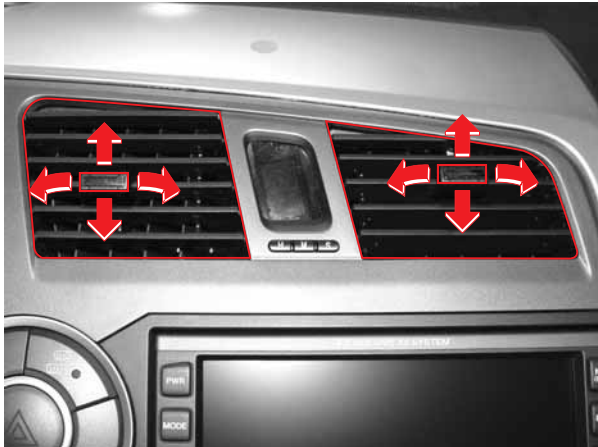

Vous pouvez régler la direction du flux d'air en déplaçant le bouton horizontalement ou verticalement.

Bouche avant latérale

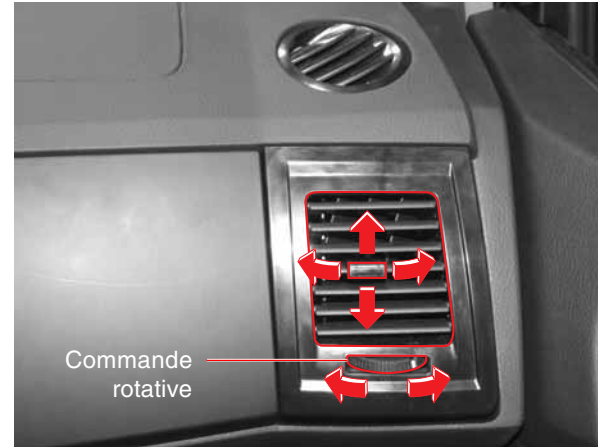

Vous pouvez régler la direction de l'air en déplaçant le levier de commande de la bouche d'air.

- 0
- 1
- 2
- 3
- 4
- 5
- 6
- 7
- 8
- 9
- 10
- 11
- 12
- 13
- 14
- 15
- 16

AVERTISSEMENTS ET MISES EN GARDE

0 Spécifications Et Capacité Du Réfrigérant

1	Article	
2	Spécifications	R134a
3	Capacité	650 ± 30g

4 AVERTISSEMENT

- 5 • Si vous dormez pendant que la climatisation ou le chauffage est en fonction, avec les vitres fermées, vous risquez de mourir par suffocation.
- 6 • Le fonctionnement continu en mode de recyclage peut rendre l'intérieur étouffant et générer de la buée sur les vitres. N'utilisez le mode de recyclage que brièvement.
- 7 • Si les gaz d'échappement pénètrent dans l'habitacle, il existe un danger d'intoxication par le monoxyde de carbone. N'utilisez le mode de recyclage que momentanément et lors de la traversée d'une zone de fumée ou de vapeurs. N'oubliez pas de repasser en mode air frais à la sortie de la zone de fumée ou de vapeurs.
- 8 • Si vous dormez pendant que la climatisation ou le chauffage est en fonction, avec les vitres fermées, vous risquez de mourir par suffocation, du fait de l'absence de ventilation. Quand vous utilisez la climatisation ou le chauffage, ventilez fréquemment.
- 9 • Ne laissez ni un enfant ni une personne handicapée seuls dans un véhicule avec la climatisation ou le chauffage en marche par temps chaud ou froid. L'enfant ou la personne handicapée pourrait sérieusement souffrir de la chaleur et du manque d'oxygène.

ATTENTION

- Si votre véhicule a été arrêté en plein soleil, ouvrez toutes les fenêtres pour évacuer l'air chaud avant de mettre la climatisation en marche.
- Le fonctionnement de la climatisation pendant une longue période de stationnement peut faire surchauffer le moteur.
- En grimant une côte pendant longtemps, mettre la climatisation en/ hors fonction toutes les 3 à 5 minutes.
- Pour éviter de décharger la batterie, ne faites pas fonctionner longtemps le ventilateur avec le moteur arrêté.
- Pour garder le système dans son état optimal et maintenir la lubrification du compresseur du climatiseur et de ses accessoires, faites tourner le climatiseur à faible vitesse une fois par semaine.
- N'arrêtez pas le moteur quand le climatiseur est en marche. Cela pourrait générer une odeur désagréable en provenance de la conduite d'air. Arrêtez la ventilation et attendez quelques minutes en mode air frais avant d'arrêter le moteur.
- Si vous démarrez le moteur avec le climatiseur enclenché, le moteur peut démarrer difficilement, le ralenti peut être instable et provoquer des vibrations. Mettez hors fonction les accessoires électriques tels que le ventilateur.
- Quand le climatiseur n'est pas utilisé pendant une période prolongée, il peut générer des odeurs. Faites fonctionner le climatiseur pendant 20 à 30 minutes, portes ouvertes pour éliminer les odeurs.
- En hiver, quand le climatiseur n'est pas utilisé régulièrement, faites-le fonctionner une ou deux fois par mois pendant 5 à 10 minutes.
- Si le climatiseur n'est pas utilisé régulièrement, le lubrifiant du compresseur de clim. ne circulera pas et causera une panne de climatisation. Assurez-vous d'actionner le climatiseur à petite vitesse.

SYSTEME DE CHAUFFAGE SUPPLEMENTAIRE

- Le véhicule à moteur DI est équipé de systèmes de chauffage supplémentaires qui augmentent l'effet de chauffage avant que le liquide de refroidissement ne soit complètement réchauffé.

Les systèmes de chauffage supplémentaires sont les suivants:

- Dispositif de chauffage de carburant (**FFH**) (option)
- Coefficient positif de température (**PTC**)

FFH (Option)	PTC
<p>Ce chauffage supplémentaire fait brûler du carburant et améliore l'effet de chauffage en augmentant la température du liquide de refroidissement du moteur.</p> <p>Contrairement au PTC, le FFH ne peut être commandé par le conducteur. Le FFH fonctionne automatiquement en fonction de la température du liquide de refroidissement du moteur et de la température extérieure.</p>	<p>Ce chauffage supplémentaire est un dispositif électrique de chauffage d'air installé sur la bouche de sortie du chauffage. Ce dispositif améliore l'effet de chauffage en augmentant la température du courant d'air passant dans l'habitacle.</p> <p>Ce système est opérationnel/non opérationnel lorsque l'unité de commande du moteur fournit/coupe le courant au PTC selon la température du liquide de refroidissement et la température ambiante.</p>
<p>► Fonctionnement du FFH</p> <ul style="list-style-type: none"> Le FFH peut fonctionner pendant 2 minutes pour brûler le carburant résiduel interne quand le moteur est arrêté pendant son fonctionnement. Par conséquent, le fonctionnement momentané du FFH après l'arrêt du moteur est normal. Dans une étape de fonctionnement initial, la pompe à carburant fait entendre du bruit et le chauffage FFH produit une fumée blanche. Ce sont des étapes normales d'alimentation en carburant de la canalisation FFH. 	<p>► Condition de fonctionnement</p> <p>Ce dispositif est activé quand le commutateur de température occupe une position autre que "OFF" (hors fonction) et que la température du liquide de refroidissement et de l'air ambiant est dans une gamme spécifiée.</p> <p>► Condition de non-fonctionnement</p> <ul style="list-style-type: none"> Le commutateur de soufflerie est en position "OFF" (hors fonction) Sonde de température ambiante défectueuse Pendant le démarrage du moteur Tension de batterie insuffisante Pendant le préchauffage (\varnothing témoin allumé)

0

1

2

3

4

5

6

7

8

9

10

11

12

13

14

15

16

CHAUFFAGE / CLIMATISATION AUTOMATIQUE

0 Si le bouton Auto est pressé, la température de l'habitacle est maintenue automatiquement à la valeur programmée. Avec le commutateur correspondant du climatiseur automatique, il est aussi possible de commander manuellement le climatiseur, le sens du débit d'air, la vitesse du ventilateur et la source d'air. Pour arrêter le climatiseur et le chauffage, pressez le bouton OFF (hors fonction). La température désirée dans l'habitacle peut être réglée par rotation de la commande de température.

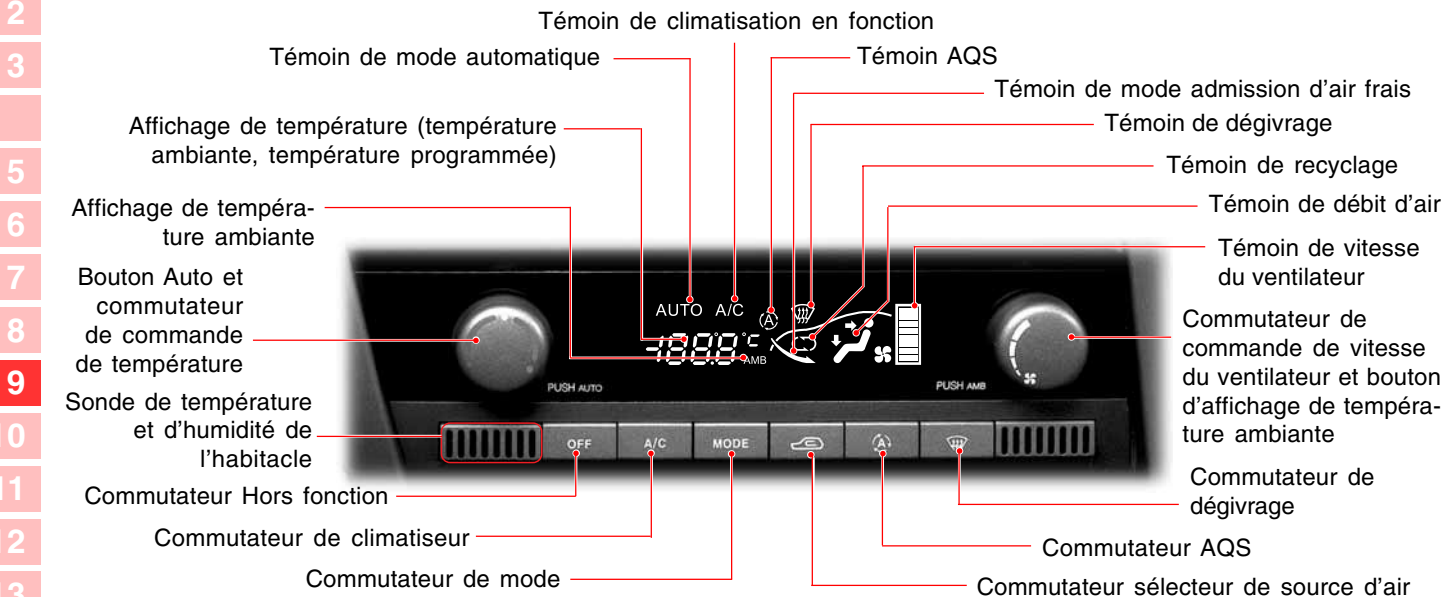

Mode de fonctionnement Auto

Quand vous pressez le bouton Auto, le témoin "AUTO" s'affiche à l'écran fluorescent sous vide et la température de l'habitacle est automatiquement maintenue à la valeur programmée.

Lorsque le bouton Auto est pressé en mode de fonctionnement manuel, le système passe au mode de fonctionnement automatique.

Mode de fonctionnement manuel

En utilisant les commutateurs de commande de vitesse du ventilateur, du climatiseur, de recyclage ou de mode pendant le fonctionnement automatique, le témoin "AUTO" de l'écran fluorescent sous vide s'éteint et le système de climatisation peut être commandé manuellement.

9-6

SYSTÈME DE VENTILATION, CHAUFFAGE, CLIMATISATION ET PURIFICATION D'AIR

KYRON

Commutateur de température

Pour régler la température, tourner le commutateur selon les besoins.

Commutateur de commande de vitesse du ventilateur

Pour commander la vitesse du ventilateur, faites tourner ce commutateur. La rotation de ce commutateur sur le mode Auto éteint le témoin AUTO et le système passe en mode manuel.

ATTENTION

Si le commutateur du climatiseur est Hors fonction, le climatiseur ne fonctionne pas même lorsque le commutateur du ventilateur est enclenché. Mais l'air circule sous l'effet du ventilateur.



Bouton auto

Quand vous pressez le bouton Auto, le témoin AUTO s'affiche à l'écran fluorescent sous vide et la température de l'habitacle est automatiquement maintenue à la valeur programmée. Lorsque le bouton Auto est pressé en mode de fonctionnement manuel, le système passe au mode de fonctionnement automatique.

Commutateur hors fonction

Pour arrêter le chauffage/la climatisation, pressez ce commutateur.

Bouton d'affichage de la température ambiante

Quand vous pressez ce bouton, le témoin AMB s'affiche et la température ambiante est affichée pendant environ 5 secondes.

ATTENTION

La température ambiante réelle risque de ne pas s'afficher à cause de la chaleur du moteur ou du sol.

- 0
- 1
- 2
- 3
- 4
- 5
- 6
- 7
- 8
- 9
- 10
- 11
- 12
- 13
- 14
- 15
- 16



- 0
- 1
- 2
- 3
- 4
- 5
- 6
- 7
- 8
- 9
- 10
- 11
- 12
- 13
- 14
- 15
- 16

Commutateur de climatiseur

Quand le commutateur est enfoncé, le témoin (A/C) s'allume, le climatiseur commence à fonctionner et le témoin AUTO s'éteint. En pressant à nouveau le commutateur, le climatiseur s'arrête et le témoin s'éteint.

Commutateur de dégivrage

Utilisez ce commutateur pour un dégivrage rapide

Quand vous pressez ce commutateur, le sens du débit d'air change vers le pare-brise et les vitres de porte, le climatiseur fonctionne automatiquement et l'air extérieur entre.

A ce moment, les témoins (A/C), (A), et () s'allument. Si vous pressez le commutateur à nouveau pendant son fonctionnement, le témoin AUTO s'éteint. Quand le dégivrage est achevé, pressez le commutateur pour retourner au fonctionnement normal.



Commutateur de mode

Chaque fois que vous pressez ce commutateur le mode de débit d'air change et est affiché comme illustré.

Lorsque vous pressez ce commutateur pendant le fonctionnement automatique du climatiseur (le témoin "AUTO" s'allume), le système passe en mode de climatisation manuelle (le témoin "AUTO" s'éteint).

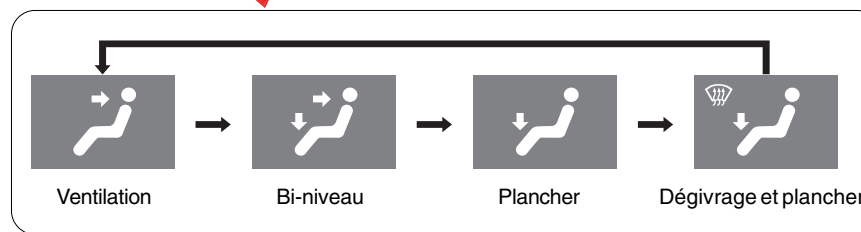

Commutateur sélecteur de source d'air

En pressant ce commutateur, le mode admission d'air frais passe au mode recyclage et vice versa.

⚠ AVERTISSEMENT

- L'utilisation prolongée du mode recyclage peut rendre l'atmosphère étouffante, provoquer des maux de tête, un risque de somnolence et embuer les vitres.
- Si les gaz d'échappement pénètrent dans l'habitacle, il existe un danger d'intoxication par le monoxyde de carbone. Sélectionnez le mode admission d'air frais à la sortie d'une zone poussiéreuse ou polluée.

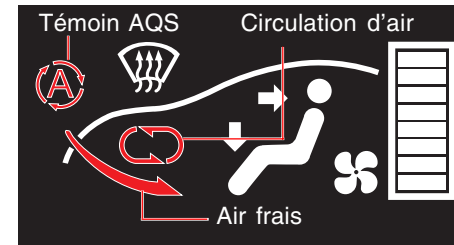

Commutateur de qualité d'air (AQS)

Quand vous pressez ce bouton, le témoin AQS s'allume et si l'air est pollué, il ne pourra pénétrer dans l'habitacle. Une nouvelle pression sur le bouton arrête le système et éteint le témoin. Pour plus de détails, référez-vous au chapitre AQS.

Sélection automatique des modes air frais ou recyclage

1. L'AQS commande automatiquement le mode recyclage quand de l'air pollué est détecté par le capteur AQS.
2. Quand le commutateur de dégivrage () est pressé, l'air extérieur est admis automatiquement.

0
1
2
3
4
5
6
7
8
9
10
11
12
13
14
15
16

CHAUFFAGE / CLIMATISATION MANUEL

0 Vous pouvez obtenir une température agréable dans l'habitacle en mettant manuellement en fonction et hors fonction la climatisation ou le chauffage, en commandant le régime du ventilateur des positions 1 à 4 et la température de l'air et en réglant la direction du flux d'air.

1

2

3

4

5

6

7

8

9

10

11

12

13

14

15

16

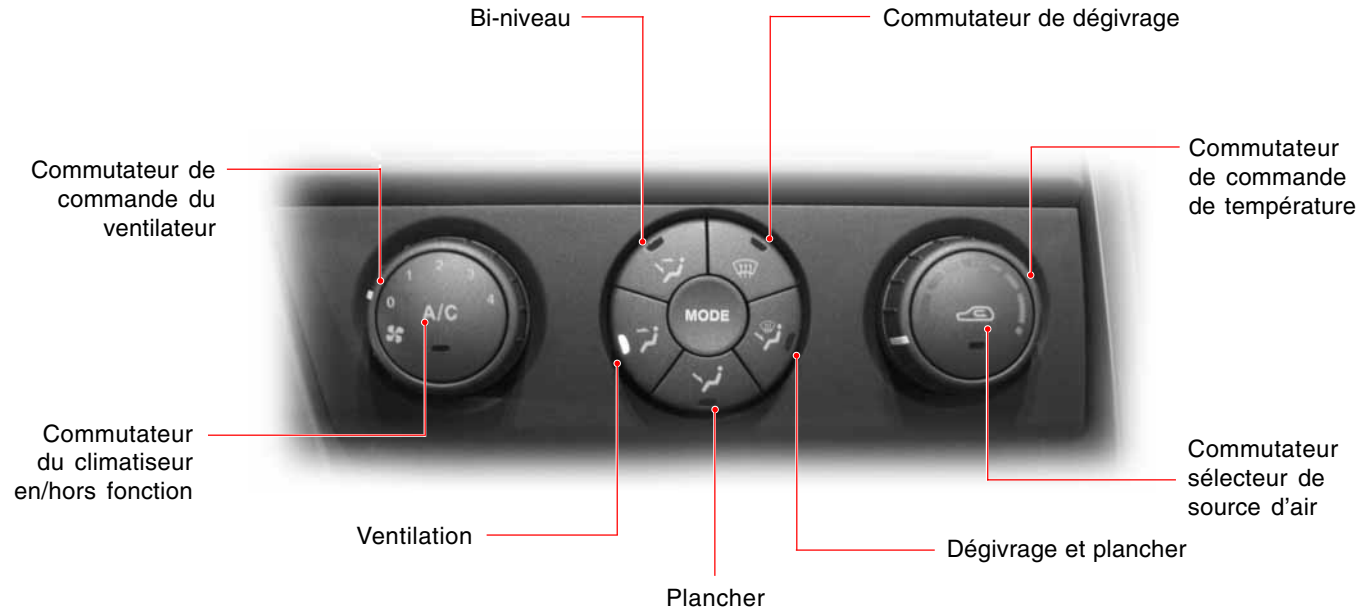



Le régime du ventilateur peut être réglé sur 4 positions.



Commutateur de ventilateur

Faites tourner le commutateur dans un sens ou l'autre pour augmenter ou diminuer le régime du ventilateur.

Quand le commutateur est sur zéro le ventilateur s'arrête.

ATTENTION

Si le commutateur du climatiseur est Hors fonction, le climatiseur ne fonctionne pas même lorsque le commutateur du ventilateur est enclenché. Mais l'air circule sous l'effet du ventilateur.

Commutateur de température

Réglez la température de l'air par rotation de la commande.

Vers le rouge: Chaud

Vers le bleu: Froid

- 0
- 1
- 2
- 3
- 4
- 5
- 6
- 7
- 8
- 9**
- 10
- 11
- 12
- 13
- 14
- 15
- 16

KYRON

SYSTÈME DE VENTILATION, CHAUFFAGE, CLIMATISATION ET PURIFICATION D'AIR

9-11



- 0
- 1
- 2
- 3
- 4
- 5
- 6
- 7
- 8
- 9
- 10
- 11
- 12
- 13
- 14
- 15
- 16

Témoin de fonctionnement du climatiseur

Commutateur du climatiseur en/hors fonction

Pour mettre en fonction le climatiseur, pressez ce commutateur quelle que soit la position du commutateur de vitesse du ventilateur, excepté la position zéro. Ensuite, le témoin du commutateur s'allume.

Pour arrêter le climatiseur, pressez à nouveau le commutateur.

Témoin de circulation d'air

Commutateur sélecteur de source d'air

En pressant ce commutateur, le mode admission d'air frais passe au mode recyclage et vice versa. Lorsque le mode recyclage est sélectionné, le témoin du commutateur s'allume. En cas de pluie ou d'humidité, choisissez le mode air frais et dirigez le flux d'air vers le pare-brise pour le désembuer.

AVERTISSEMENT

- L'utilisation prolongée du mode recyclage peut rendre l'atmosphère étouffante, provoquer des maux de tête, un risque de somnolence et embuer les vitres.
- Si les gaz d'échappement pénètrent dans l'habitacle, il existe un danger d'intoxication par le monoxyde de carbone. Sélectionnez le mode admission d'air frais à la sortie d'une zone poussiéreuse ou polluée.

Commutateur de dégivrage

Utilisez ce commutateur pour un dégivrage rapide
Quand vous pressez ce commutateur, le sens du débit d'air change vers le pare-brise et les vitres de porte, le climatiseur fonctionne automatiquement, l'air extérieur entre et le témoin du bas du commutateur s'allume. Quand le commutateur est pressé à nouveau, le mode précédent est restauré.
Quand le dégivrage est achevé, pressez le commutateur pour retourner au fonctionnement normal.



Témoin de dégivrage

Commutateur de mode

En pressant ces commutateurs, le mode de débit d'air change. Le témoin du commutateur concerné s'allume.



Ventilation



Bi-niveau



Plancher



Dégivrage et plancher

0
1
2
3
4
5
6
7
8
9
10
11
12
13
14
15
16

DESEMBUAGE ET DEGIVRAGE

0 Intérieur du pare-brise

1. Enfoncez le commutateur de dégivrage.
2. Réglez le régime du ventilateur au moyen de sa commande.
3. Pour désembuer rapidement la vitre, placez le commutateur de régime du ventilateur à la position de grande vitesse.
4. Pour éviter la buée sur la vitre, il est recommandé de sélectionner le mode admission d'air frais.

5 Extérieur du pare-brise

1. Enfoncez le commutateur de dégivrage.
2. Réglez le régime du ventilateur au moyen de sa commande.
3. Pour désembuer rapidement la vitre, placez le commutateur de régime du ventilateur à la position de grande vitesse.
4. Placez le commutateur de température à une position Chaud.

9

AVERTISSEMENT

- La pluie ou l'humidité peuvent embuer le pare-brise et les vitres. Vous pouvez alors perdre de la visibilité et mettre votre sécurité en péril. Pour éviter la buée sur la vitre, il est recommandé de sélectionner le mode admission d'air frais.

NOTE

- En pressant ce commutateur de dégivrage, le climatiseur fonctionne automatiquement et le système choisit le mode admission d'air frais.

Climatiseur automatique



Commutateur de dégivrage

Climatiseur manuel



ATTENTION

- Le fonctionnement prolongé du climatiseur en mode bi-niveau ou en mode dégivrage peut embuer l'extérieur de la vitre en raison du trop grand écart de température entre l'intérieur et l'extérieur du véhicule. Dans ce cas, passez en mode air frais et choisissez un régime lent de ventilateur.
- Particulièrement en hiver et en été, pour éviter la buée sur les vitres, éliminez la neige ou les feuilles qui obstruent les prises d'air.

SYSTEME DE QUALITE D'AIR (AQS)

SYSTÈME AQS

L'AQS commande automatiquement le mode recyclage quand de l'air pollué est détecté par le capteur AQS. La source d'air retourne au mode admission d'air frais après un certain temps ou lorsque l'air n'est plus pollué.

Capteur AQS

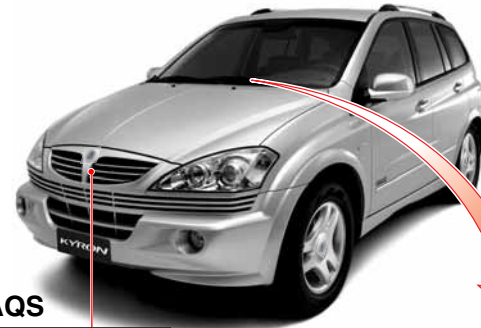
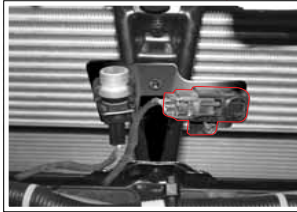

Commutateur de AQS

Témoin de AQS



ATTENTION

- Si l'air extérieur contient des gaz toxiques, son admission dans l'habitacle est bloquée. De la buée peut alors se former sur le pare-brise et les vitres.
- Pour désembuer, référez-vous à la section consacrée au désembuage/dégivrage.

NOTE

L'AQS peut aussi fonctionner selon les circonstances du trajet.

En outre, après un fonctionnement initial de 5 secondes, le système vérifie la qualité de l'air extérieur et choisit le mode air frais ou air recyclé.

Quand le commutateur du système de qualité de l'air (AQS) est pressé, l'AQS est activé et son témoin s'allume. Une nouvelle pression sur le commutateur désactive le système et éteint son témoin.

Quand l'AQS est actif et que des gaz toxiques sont détectés par son capteur, le système sélectionne automatiquement le mode de recyclage intérieur de l'air dont le témoin s'allume. Quand les gaz toxiques ont disparu, l'air extérieur est à nouveau admis et le témoin concerné s'allume.

0

1

2

3

4

5

6

7

8

9

10

11

12

13

14

15

16

REPLACEMENT DU FILTRE DU CLIMATISEUR

0

Remplacez le filtre du climatiseur dans les cas suivants

1

- Odeur désagréable au premier fonctionnement qui suit une longue période de non-utilisation.
- Baisse de rendement de refroidissement et de soufflerie.

2

⚠ ATTENTION

3

- Ne forcez pas sur les supports en déposant la boîte à gants. Cela pourrait déformer les supports et rendre l'installation branlante.
- Remplacez les deux filtres du climatiseur simultanément et veillez au sens de pose.

5

6

7

8

9

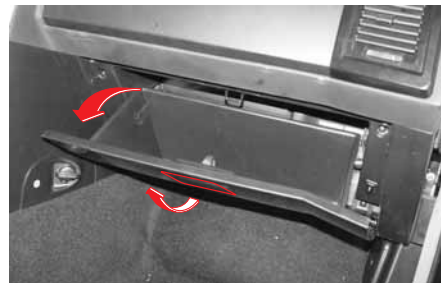

1. Ouvrez la boîte à gants.

10

11

12

13

14

15

16

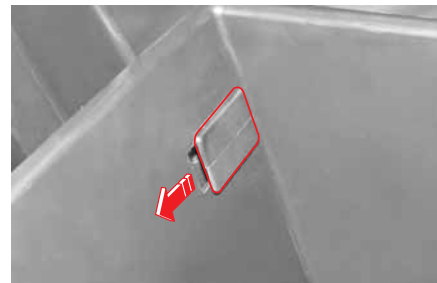

2. Déposez la boîte à gants du tableau de bord en déplaçant le côté gauche du support dans le sens de la flèche.

⚠ ATTENTION

- Remplacez le filtre du climatiseur tous les 10000 km.

Cependant, si le véhicule est utilisé dans des conditions difficiles, telles que des chaussées poussiéreuses ou des chemins forestiers, et en cas d'utilisation excessive du chauffage ou de la ventilation, cet intervalle peut être réduit.

- Quand le filtre est contaminé il peut réduire la capacité de refroidissement ou de réchauffement du système et générer des odeurs déplaisantes.



3. Enfoncez le côté droit de la boîte à gants dans le sens de la flèche.

9-16

SYSTÈME DE VENTILATION, CHAUFFAGE, CLIMATISATION ET PURIFICATION D'AIR

KYRON

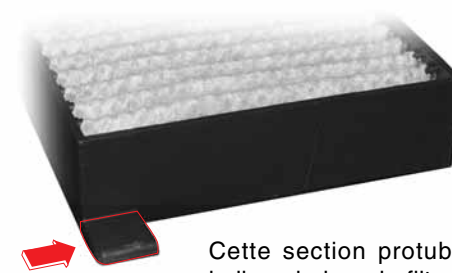
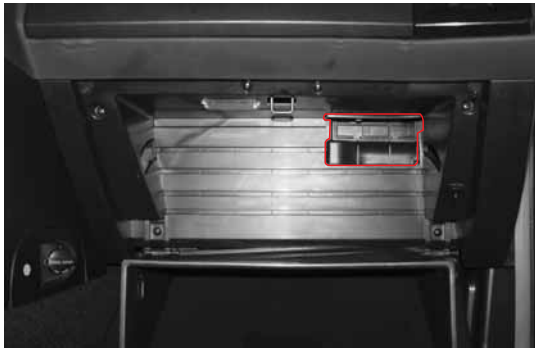

Cette section protubérante indique le bas du filtre.

0

1

2

3

4

5

6

7

8

9

10

11

12

13

14

15

16

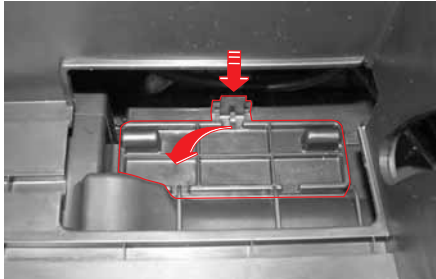

4. Déposez le couvercle du filtre.

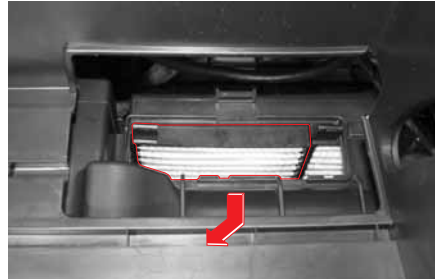

5. Retirez le premier filtre.

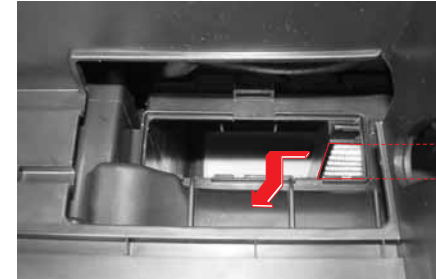

6. Déplacez légèrement le second filtre vers la gauche et retirez-le.

7. Reposez dans le sens inverse de la dépose.



Turbocompresseur

10

TABLE DES MATIÈRES

- Precautions d'utilisation du turbo..... 10-2
- Maintenance preventive 10-3
- Inspection du turbo 10-4

0
1
2
3
4
5
6
7
8
9
10
11
12
13
14
15
16



PRECAUTIONS D'UTILISATION DU TURBO

0 QU'EST-CE QU'UN TURBOCOMPRESSEUR ?

1 Les turbocompresseurs fonctionnent sur le
2 principe des moteurs à turbine de gaz, mais
3 sous une pression beaucoup plus grande.
4 Le turbocompresseur comprend deux élé-
5 ments entraînés par le même axe central :
6 une turbine et un compresseur. La turbine
7 tourne entre 50000 et 160000 tours par mi-
8 nute et utilise l'énergie des gaz d'échappe-
9 ment pour entraîner le compresseur. Le
10 compresseur aspire l'air frais qu'il fournit aux
11 cylindres sous forme d'air comprimé. Avec
12 plus de carburant fourni au moteur, la puis-
13 sance est accrue de 15 à 30 %, comparati-
14 vement à un moteur non-turbo.

9 Avantages du turbo

10 Le turbo aide le moteur à tourner plus
11 sagement et avec un meilleur rendement.

- 11 • Il augmente la puissance spécifique
- 12 • Il compense la perte de puissance en altitude
- 13 • Il réduit les émissions gazeuses

13 Qu'est-ce qu'un refroidisseur 14 intermédiaire ?

15 Un refroidisseur intermédiaire refroidit l'air
16 comprimé pour accroître la puissance du
moteur en augmentant la densité de l'air.

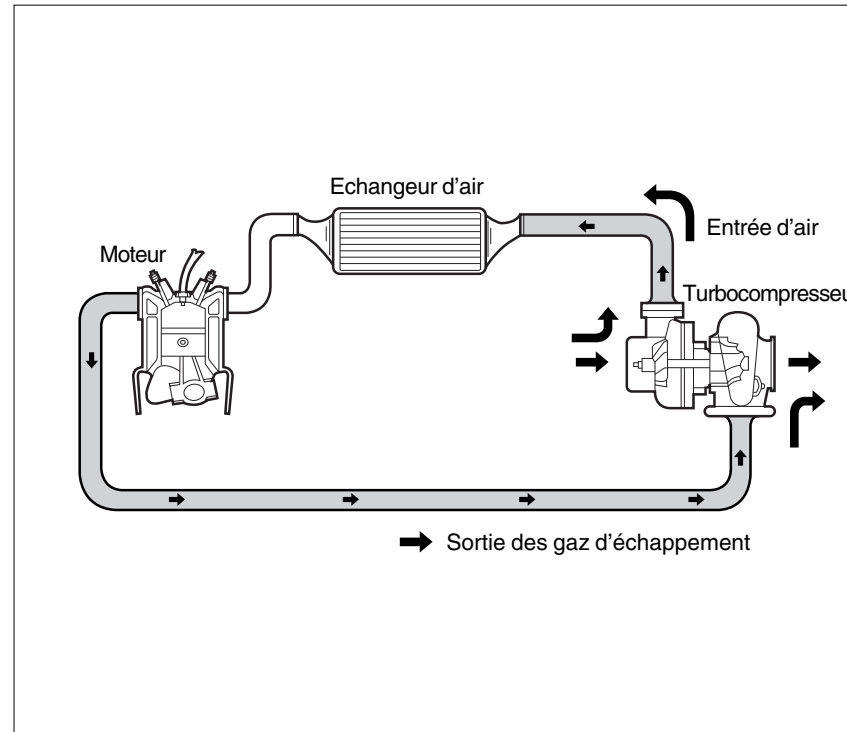

INSPECTION DU TURBO

0

1

La maintenance est importante, spécialement pour la filtration d'air, la qualité et la filtration de l'huile,

2

du fait du régime de rotation du turbo.

3

L'utilisation et la maintenance correctes du turbo améliorent sa durée de vie et son rendement.

4

Un filtre à air encrassé peut gravement endommager le turbo. Vérifiez souvent le filtre à air et respectez les intervalles de remplacement.

5

6

7

8

9

10

11

12

13

14

15

16

AVERTISSEMENT

Ne faites pas fonctionner le turbo sans collecteur d'admission ni d'échappement au risque de sérieux dégâts au moteur.

Tout doit être en place.

NOTE

Les pannes les plus fréquentes d'un turbo sont les dégâts aux pales de turbine ou des adhérences de palier du compresseur par manque d'huile, souillure d'huile ou présence de corps étrangers.

10-4

TURBOCOMPRESSEUR

KYRON



Dispositifs de commodité

11

0
1
2
3
4
5
6
7
8
9
10
11
12
13
14
15
16

TABLE DES MATIÈRES

● Casiers de rangement et dispositifs de commodite	11-2	● Cendrier / boîtier de rangement avant amovible	11-13
● Volant inclinable et avertisseur sonore	11-4	● Allume-cigarettes	11-14
● Retroviseur interieur	11-5	● Prise de courant	11-15
● Poche pour cartes	11-6	● Accoudoir arriere / poignee d'assistance et patere	11-16
● Console centrale.....	11-7	● Lampes de l'habitacle	11-17
● Porte-gobelet avant et support de cendrier	11-8	● Porte-gobelet arriere* et casier de rangement arriere / degivreur arriere et antenne	11-18
● Console suspendue	11-10	● Filet a bagage et crochets bagages	11-19
● Support de carte / pare-soleil et lampe du miroir de maquillage	11-11	● Systeme audio / video	11-21
● Boite a gants / horloge numerique	11-12		



CASIERS DE RANGEMENT ET DISPOSITIFS DE COMMODITE

- 0
- 1
- 2
- 3
- 4
- 5
- 6
- 7
- 8
- 9
- 10
- 11
- 12
- 13
- 14
- 15
- 16

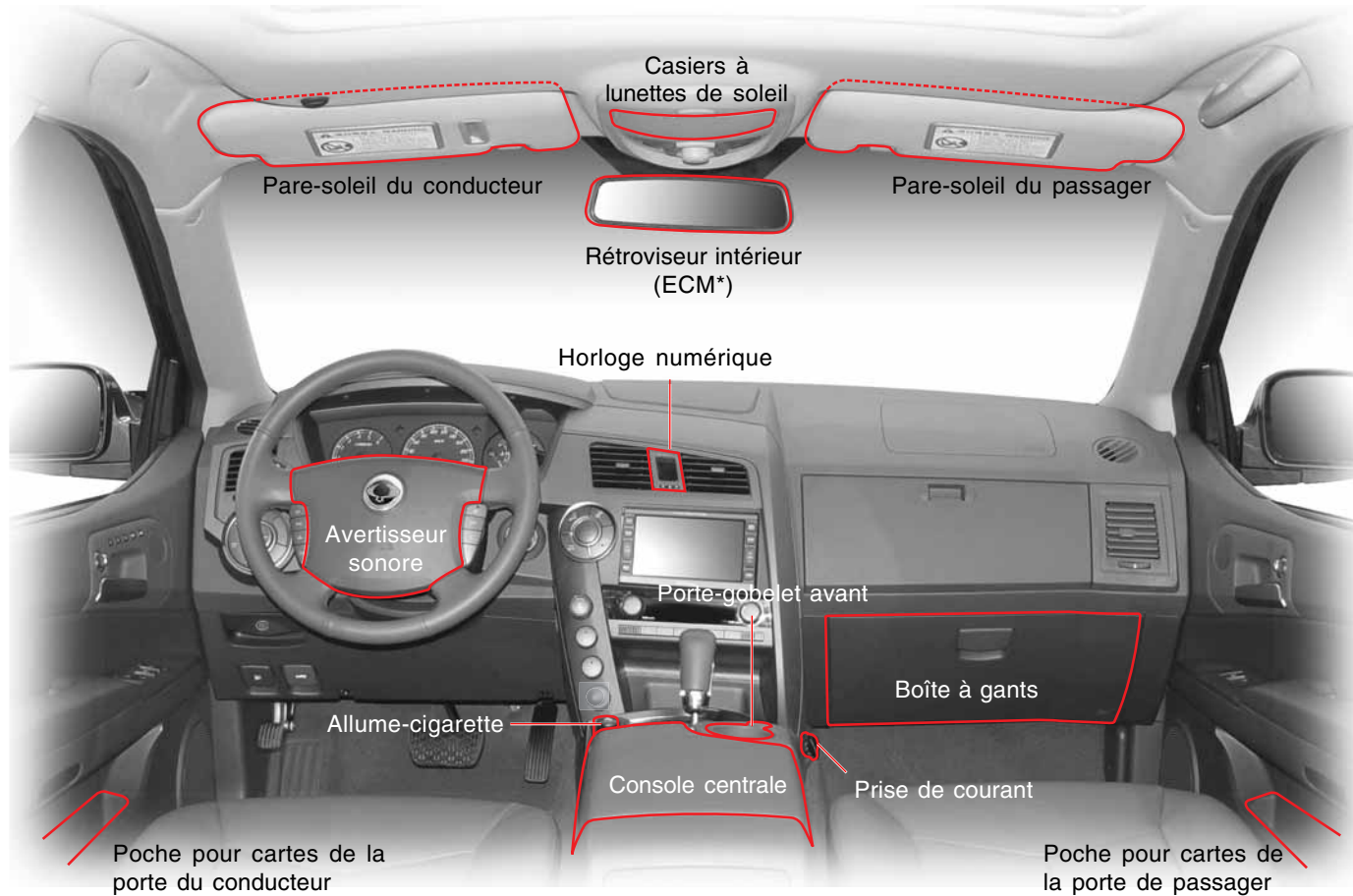

11-2

DISPOSITIFS DE COMMODITÉ

KYRON



AVERTISSEMENT

- Un casier de rangement laissé ouvert pendant les trajets peut blesser en cas d'accident ou d'arrêt brutal. Fermez tous les casiers de rangement.
- Ne rangez pas d'articles inflammables ou de briquets jetables dans le casier de la console ou ailleurs. Par temps chaud, ils pourraient exploser et provoquer un incendie.
- Quand le véhicule est en mouvement, le liquide pourrait couler. Du liquide chaud renversé peut endommager le véhicule et brûler. N'utilisez pas le porte-gobelet lorsque le véhicule est en mouvement. N'y placez pas de gobelet contenant du liquide brûlant.

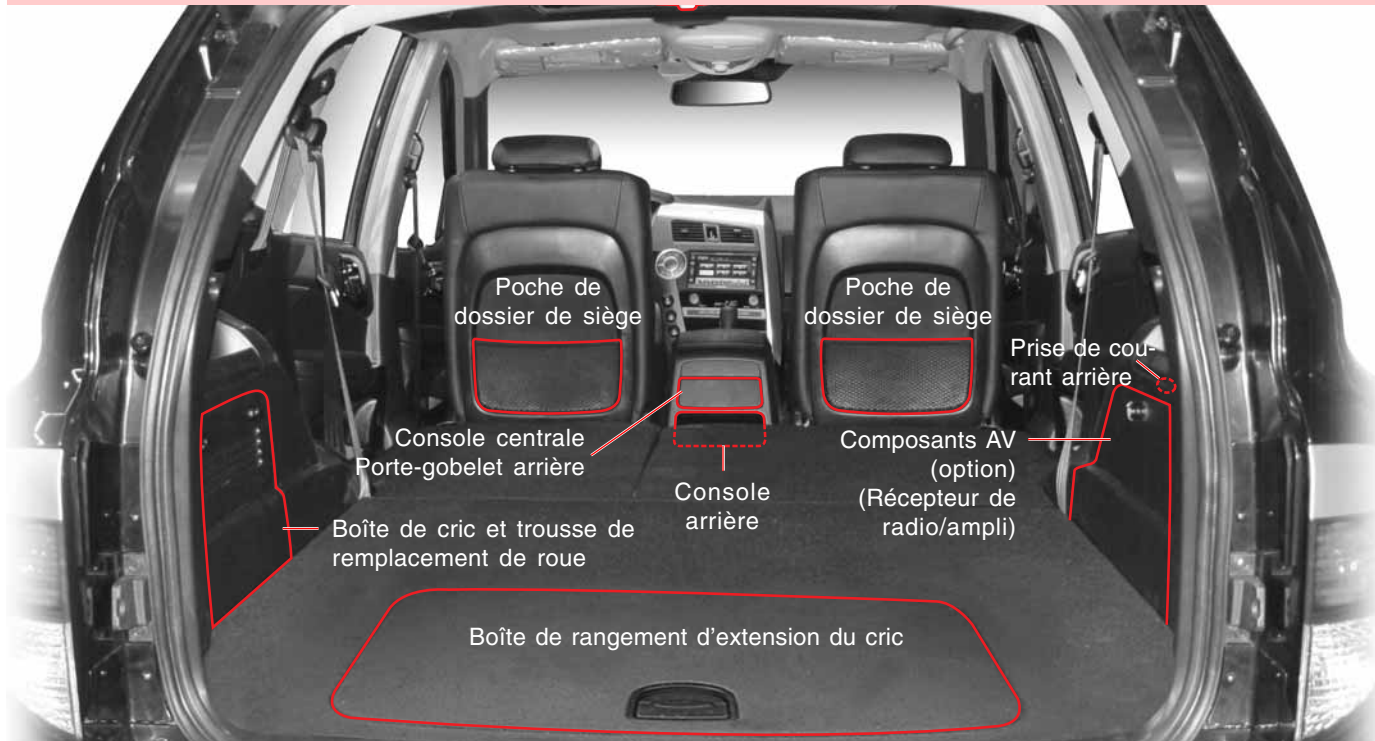

0

1

2

3

4

5

6

7

8

9

10

11

12

13

14

15

16

KYRON

DISPOSITIFS DE COMMODITÉ

11-3

VOLANT INCLINABLE ET AVERTISSEUR SONORE

0

1

Volant inclinable

2

3

4

5

6

7



8

Pour régler le volant, déplacez le levier de commande vers la droite, levez ou baissez le volant à la position désirée, relâchez le levier pour verrouiller le volant en place.

9

10

11

12

13

14

⚠ AVERTISSEMENT

15

- Ne réglez pas le volant en roulant. Vous pourriez perdre le contrôle du véhicule.

16

- Assurez-vous que le volant est verrouillé avant de démarrer.

Avertisseur sonore

Pressez le rembourrage du volant pour actionner l'avertisseur sonore.

⚠ ATTENTION

L'avertisseur sonore peut prévenir les piétons. Ne l'utiliser qu'en cas de besoin.



RETROVISEUR INTERIEUR

Le rétroviseur intérieur peut être réglé verticalement et latéralement pour une visibilité arrière optimale.

ECM* (FONCTION ANTI-ÉBLOUISSEMENT AUTORÉGLABLE)

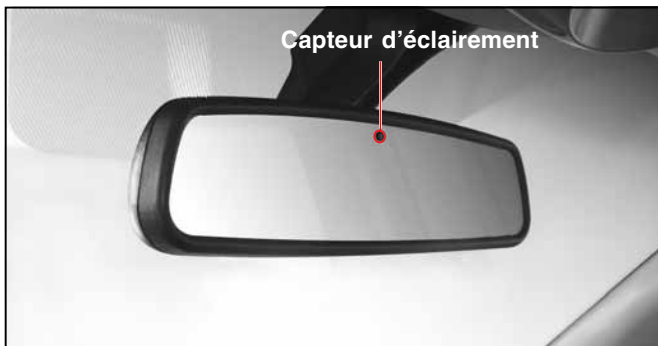

L'indice de réflexion du rétroviseur intérieur peut être réglé automatiquement par l'intensité lumineuse des projecteurs d'un véhicule qui vous suit.

ATTENTION

Dans les circonstances suivantes, la fonction anti-éblouissement automatique peut ne pas fonctionner correctement.

- Quand le projecteur du véhicule qui suit n'est pas dirigé directement sur le capteur du rétroviseur intérieur.
- Quand la lunette arrière est en verre teinté.
- Quand le sélecteur de rapport est en position R, la fonction anti-éblouissement est désactivée pour améliorer la vision arrière.

AVERTISSEMENT

- L'électrolyte risque de couler quand le rétroviseur est brisé. Évitez le contact avec la peau ou les yeux. En cas de contact, rincez à l'eau et consultez votre médecin.
- Par sécurité, ne réglez jamais le rétroviseur pendant les trajets.

RETROVISEUR INTERIEUR A COMMANDE MANUELLE

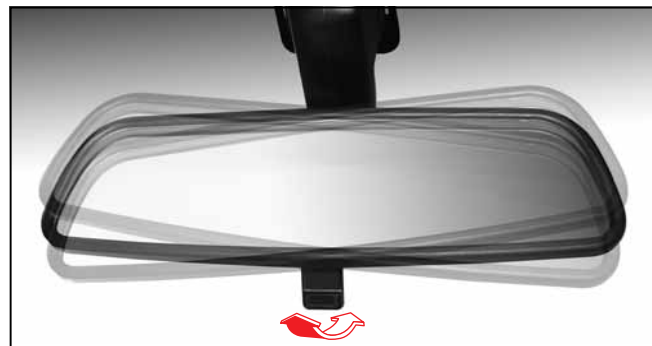

Réglage jour/nuit manuel

Vous pouvez régler manuellement le rétroviseur en déplaçant son levier de réglage afin d'éviter d'être ébloui la nuit par les véhicules qui vous suivent.

ATTENTION

La nuit, quand vous ne pouvez voir l'arrière de votre véhicule, régler le rétroviseur en maintenant son boîtier et en poussant ou en tirant à l'angle d'inclinaison désiré pour assurer la visibilité.

AVERTISSEMENT

Par sécurité, ne réglez jamais le rétroviseur pendant les trajets.

0
1
2
3
4
5
6
7
8
9
10
11
12
13
14
15
16





POCHE POUR CARTES

0 PORTE AVANT

1

2

3

4

5

6

7

8

9

10 Une poche pour cartes équipe chaque porte avant. Elle peut recevoir des cartes, des magazines, des journaux et autres articles.

11

12

13

14

15

16



PORTE ARRIERE



CONSOLE CENTRALE

MODELE AVEC BOITE AUTOMATIQUE

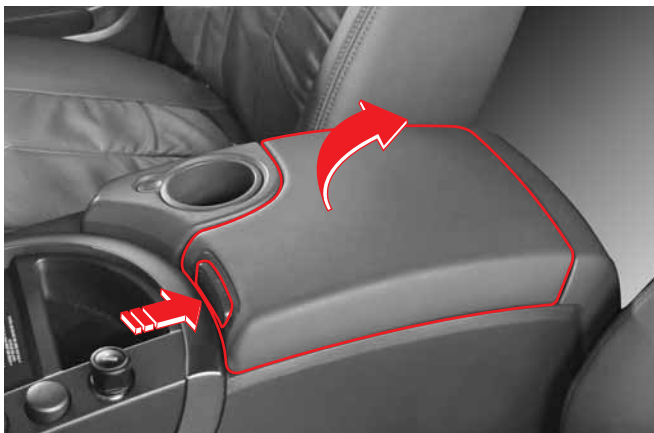

Poussez sur le bouton et levez le couvercle pour ranger de petits objets. La console peut aussi servir d'accoudoir pour le conducteur et le passager.

ATTENTION

Ne rangez pas d'articles inflammables ou de briquets jetables dans le casier de la console ou ailleurs. Par temps chaud, ils pourraient exploser et provoquer un incendie.

MODELE AVEC BOITE MANUELLE

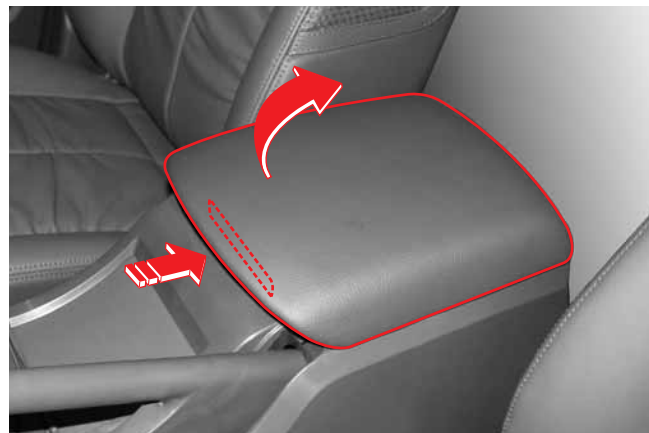

0

1

2

3

4

5

6

7

8

9

10

11

12

13

14

15

16

KYRON

DISPOSITIFS DE COMMODITÉ

11-7

PORTE-GOBELET AVANT ET SUPPORT DE CENDRIER

0 MODELE AVEC BOITE MANUELLE

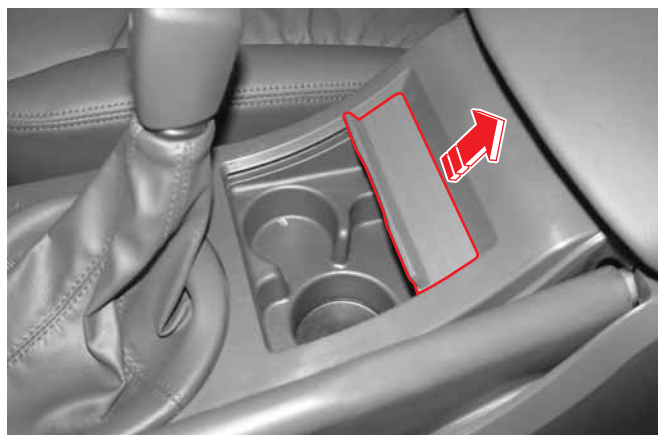

MODELE NORMAL AVEC BOITE AUTOMATIQUE



Le support peut recevoir le gobelet ou le cendrier. Levez le couvercle.

11

ATTENTION

- En cas de démarrage ou de freinage brusque, du liquide peut s'écouler.
- Danger de brûlure! Ne placez pas de liquide brûlant dans le porte-gobelet.

11-8

DISPOSITIFS DE COMMODITÉ

KYRON

MODELE DE LUXE AVEC BOITE AUTOMATIQUE



Le support se lève quand (A) est pressé.
Ce support tourne pour l'utilisation par le passager.

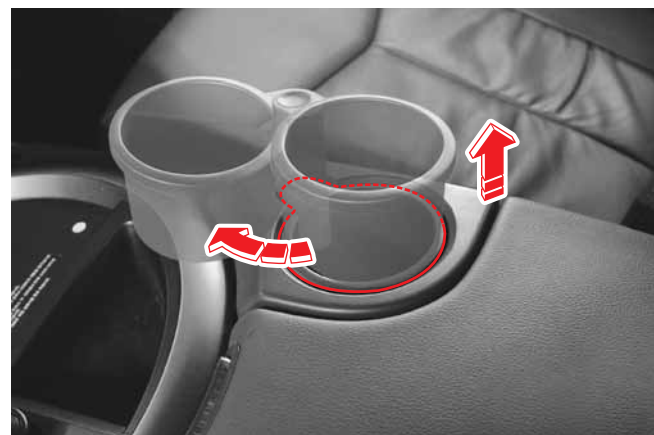

ATTENTION

- En cas de démarrage ou de freinage brusque, du liquide peut s'écouler.
- Danger de brûlure! Ne placez pas de liquide brûlant dans le porte-gobelet.

0
1
2
3
4
5
6
7
8
9
10
11
12
13
14
15
16

CONSOLE SUSPENDUE

0

AVEC TOIT OUVRANT



1

2

3

4

5

6

7

8

9

10

Pressez ce bouton pour ouvrir la console et placer des lunettes solaires sur le crochet.

11

12

! ATTENTION

- Fixez les lunettes pour leur éviter de tomber et de se briser.
- Ouverte, la console peut bloquer la visibilité vers l'arrière. En outre, la console peut vous blesser en cas d'accident ou d'arrêt brutal. Fermez toujours la console avant de démarrer.
- N'y rangez aucun article qui pourrait se déformer à la chaleur.
- Ne rangez aucun objet lourd dans la console. En tombant, il pourrait blesser les occupants.

13

14

15

16

SANS TOIT OUVRANT

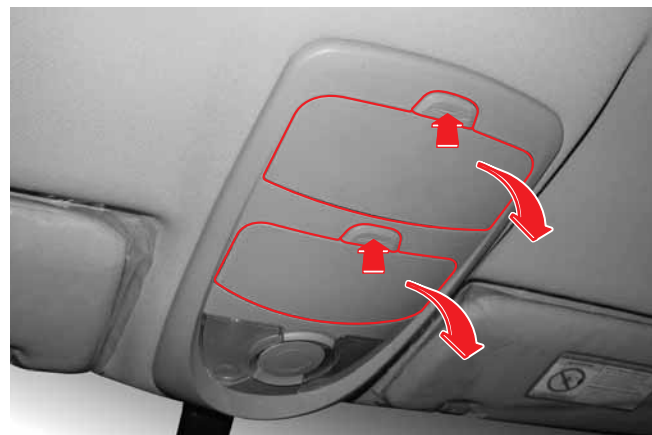

SUPPORT DE CARTE / PARE-SOLEIL ET LAMPE DU MIROIR DE MAQUILLAGE

SUPPORT DE CARTE



Les tickets et cartes peuvent s'y ranger.

PARE-SOLEIL ET LAMPE DU MIROIR DE MAQUILLAGE*

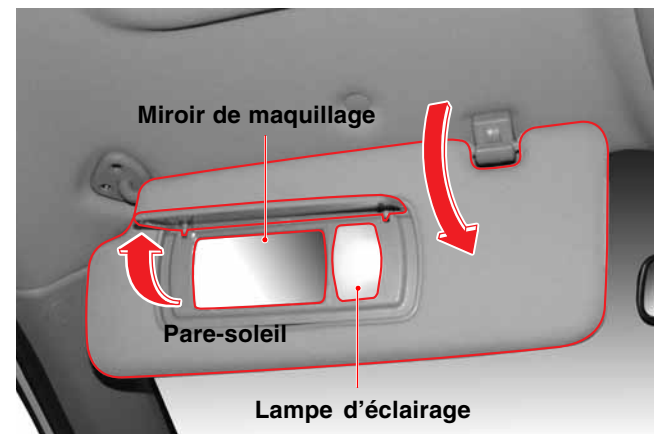

Pare-soleil

Abaissez ou faites pivoter le pare-soleil en cas de besoin.

Miroir de maquillage

Abaissez le pare-soleil et ouvrez le couvercle pour accéder au miroir.

Lampe du miroir de maquillage (option)

Abaissez le pare-soleil et ouvrez le couvercle pour accéder au miroir: la lampe s'allume.

0

1

2

3

4

5

6

7

8

9

10

11

12

13

14

15

16

BOITE A GANTS / HORLOGE NUMERIQUE

0 BOITE A GANTS

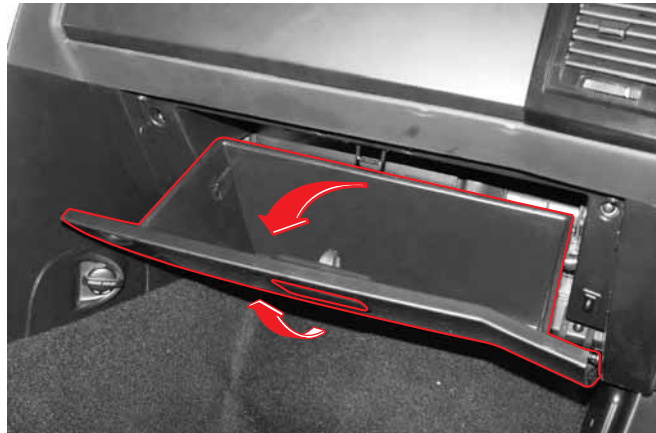

Levez le levier pour ouvrir la boîte à gants. Des objets peuvent être rangés.

Quand les feux arrière sont allumés et que la boîte à gants est ouverte, la lampe intérieure de la boîte à gants s'allume aussi.

ATTENTION

- La boîte à gants laissée ouverte pendant les trajets peut blesser en cas d'accident ou d'arrêt brutal. La boîte à gants doit rester fermée pendant les trajets.
- Ne rangez pas d'articles inflammables ou de briquets jetables ni dans la console ni dans la boîte à gants. Par temps chaud, ils pourraient exploser et provoquer un incendie.

HORLOGE NUMERIQUE



H (HEURE): Bouton de réglage de l'heure

M (MINUTE): Bouton de réglage des minutes

S (REGLAGE): Bouton de réglage

Pressez le bouton S pour régler l'heure à l'heure la plus proche.

- Quand l'heure est comprise entre 00 et 29 minutes d'une certaine heure, le témoin des minutes indique 00 si ce bouton est pressé.
- Quand l'heure est comprise entre 30 et 59 minutes d'une certaine heure, le témoin des minutes indique 00 et une heure est ajoutée au témoin d'heure si ce bouton est pressé.

NOTE

Quand la batterie est débranchée ou que le fusible est remplacé, l'horloge doit être réglée.

11-12 DISPOSITIFS DE COMMODITÉ

KYRON

CENDRIER / BOITIER DE RANGEMENT AVANT AMOVIBLE

CENDRIER AMOVIBLE



Si vous ouvrez le couvercle la nuit ou dans un lieu sombre, la lampe du cendrier s'allume.

Type de pile: CR2032

AVERTISSEMENT

Pour éviter le risque d'incendie, n'accumulez pas de matériaux inflammables tels que des déchets ou des mégots dans votre cendrier et assurez-vous que les cigarettes sont complètement éteintes.

ATTENTION

La diode du cendrier possède un circuit électronique et n'est pas étanche. Les chocs et l'eau peuvent l'endommager.

CASIER DE RANGEMENT AVANT

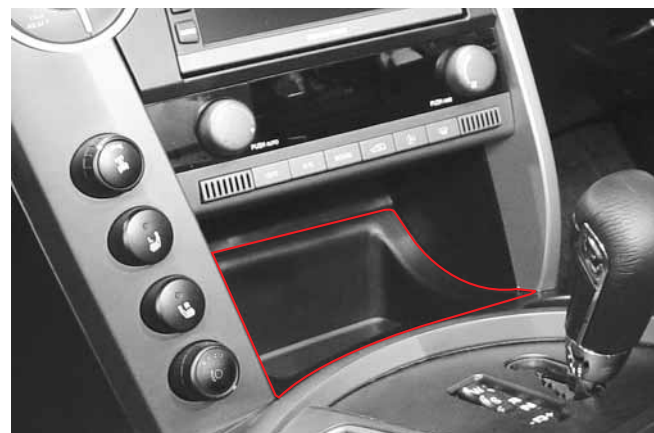

Un autre casier de rangement avant se trouve au bas du panneau central.

NOTE

L'illustration plus haut concerne les véhicules avec boîte automatique. Les véhicules avec boîte manuelle possèdent un casier similaire.

ATTENTION

Aucun objet ne peut entraver le déplacement du levier de changement de vitesse automatique ou manuel.

0

1

2

3

4

5

6

7

8

9

10

11

12

13

14

15

16

KYRON

DISPOSITIFS DE COMMODITÉ

11-13

ALLUME-CIGARETTES

0 MODELE AVEC BOITE AUTOMATIQUE

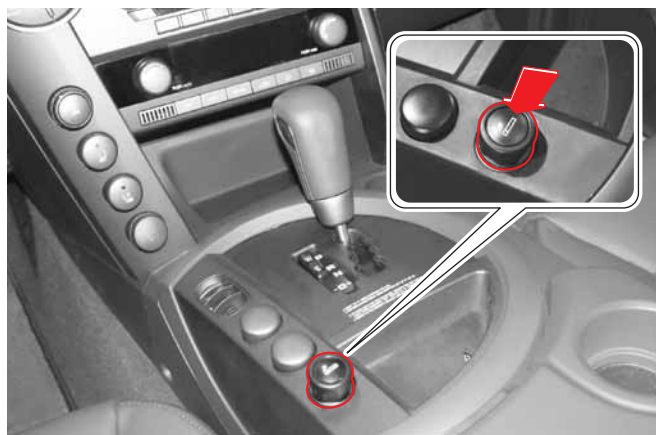

Enfoncez l'allume-cigarette pour l'activer. Lorsqu'il est chaud, il ressort automatiquement, prêt à l'usage.

11 **AVERTISSEMENT**

- Quand l'allume-cigarette ne sort pas automatiquement après 30 secondes, il existe un risque d'incendie. Dans ce cas, l'extraire et faire intervenir un concessionnaire Ssangyong ou un atelier agréé.
- Ne pas enfoncer le doigt dans la prise d'allume-cigarette au risque de brûlure ou de choc électrique.
- Le barillet de l'allume-cigarette devient très chaud quand il est complètement chargé. Il peut brûler la peau nue. La chute d'un allume-cigarette chaud peut endommager le siège ou causer un incendie.

MODELE AVEC BOITE MANUELLE

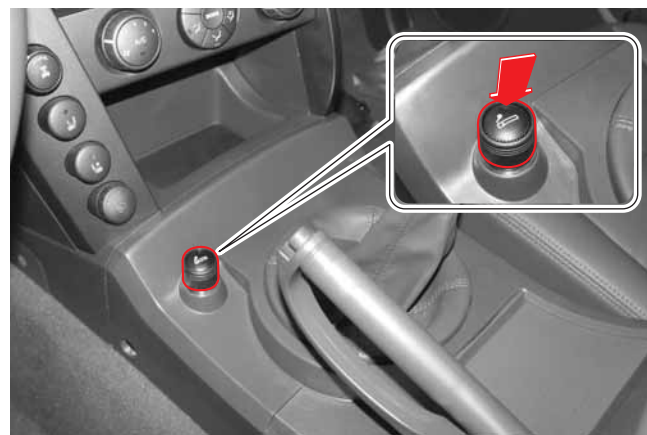

ATTENTION

Ne heurtez pas violemment l'allume-cigarette pour le nettoyer. Vous endommageriez sa résistance.

PRISE DE COURANT

PRISE DE COURANT AVANT



Une prise de courant auxiliaire est disponible pour des appareils électriques. Cette prise fonctionne quand la clé de contact occupe la position ACC (accessoires) ou ON (en fonction).

ATTENTION

Laissez le couvercle de la prise fermé quand vous ne l'utilisez pas. Des problèmes électriques peuvent se présenter si d'autres objets sont branchés ou si de l'eau pénètre dans la prise, causant une obstruction ou un court-circuit.

PRISE DE COURANT ARRIERE

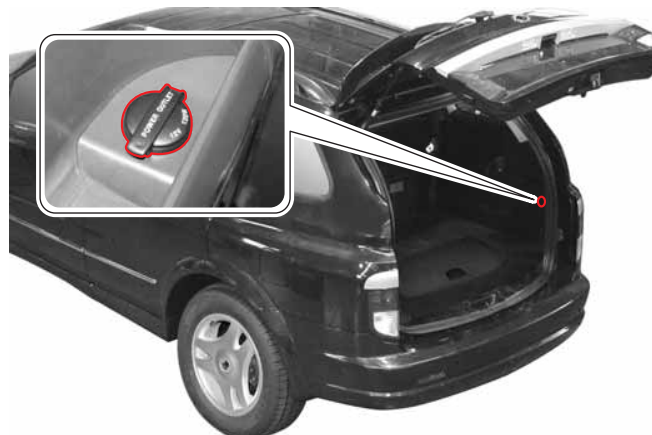

AVERTISSEMENT

- Des accessoires électriques peuvent être branchés dans cette prise de courant. Si vous modifiez l'acheminement des fils du véhicule et laissez pendre les fils librement, un accident ou un incendie est possible.
- Respectez la capacité nominale de 120 W.
- Ne mettez pas les doigts dans la prise. Vous pourriez recevoir une décharge électrique.
- Une utilisation excessive de la prise quand le moteur est arrêté peut décharger la batterie.

0

1

2

3

4

5

6

7

8

9

10

11

12

13

14

15

16

KYRON

DISPOSITIFS DE COMMODITÉ

11-15

ACCOUDOIR ARRIERE / POIGNEE D'ASSISTANCE ET PATERE

0 ACCOUDOIR ARRIERE CENTRAL



L'accoudoir arrière se trouve au centre du siège arrière. Baissez l'accoudoir pour l'utiliser. Sinon rangez-le.

11

12

13

14

15

16

POIGNEE D'ASSISTANCE ET PATERE

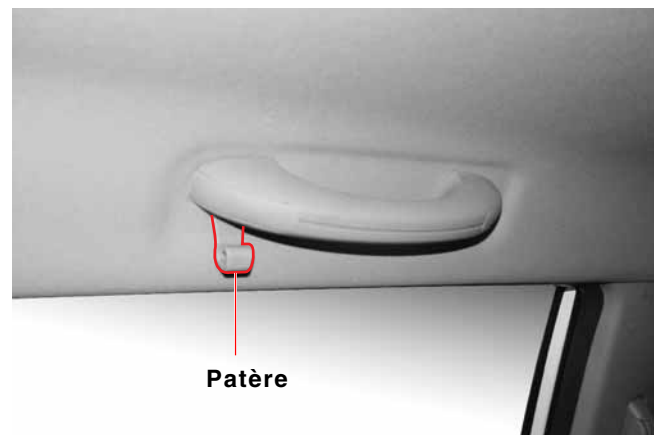

Patère

Une poignée d'assistance n'est pas installée du côté conducteur. Une patère est posée sur les poignées placées au-dessus des portes.

LAMPES DE L'HABITACLE

LAMPE AVANT DE L'HABITACLE

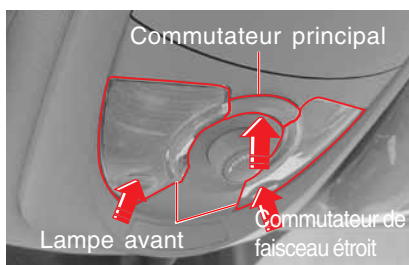

Lorsque ce commutateur est pressé, les lampes avant et centrale s'allument. En le pressant à nouveau, les lampes s'éteignent.

* Lorsqu'une porte est ouverte, les lampes avant et centrale s'allument. Dans ce cas, vous ne pouvez pas éteindre les lampes avec le commutateur principal d'éclairage cabine. Cependant, les lampes s'éteignent automatiquement après 30 secondes. Quand la porte est fermée, la lampe s'éteint.

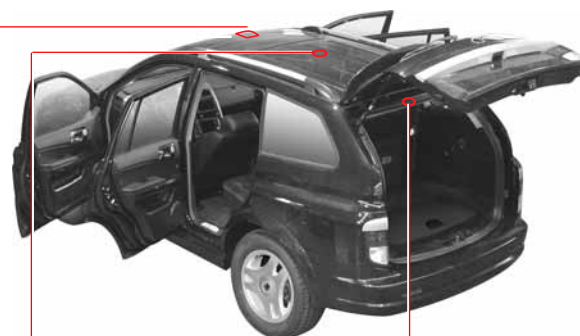

LAMPE DE L'ESPACE DE CHARGEMENT

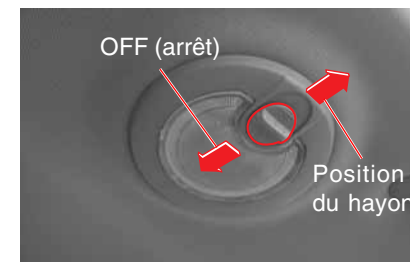

Quand ce commutateur est poussé vers le hayon, la lampe s'allume quand le hayon est ouvert. Si le commutateur est poussé vers le côté opposé, la lampe s'éteint et ne s'allume pas même si le hayon est ouvert.

LAMPE CENTRALE DE L'HABITACLE

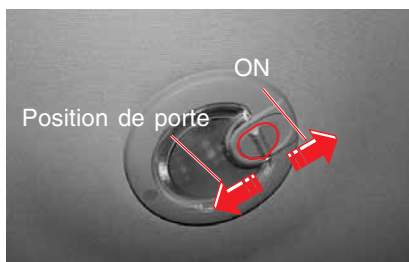

Quand ce commutateur est poussé vers l'arrière du véhicule, la lampe s'allume. Si le commutateur est poussé vers l'avant, la lampe s'éteint. Mais, si une porte est ouverte, la lampe s'allume pendant 30 secondes. Quand la porte est fermée, la lampe s'éteint.

0

1

2

3

4

5

6

7

8

9

10

11

12

13

14

15

16

KYRON

DISPOSITIFS DE COMMODITÉ

11-17

PORTE-GOBELET ARRIERE* ET CASIER DE RANGEMENT ARRIERE / DEGIVREUR ARRIERE ET ANTENNE

0 PORTE-GOBELET ARRIERE* ET CASIER DE RANGEMENT ARRIERE

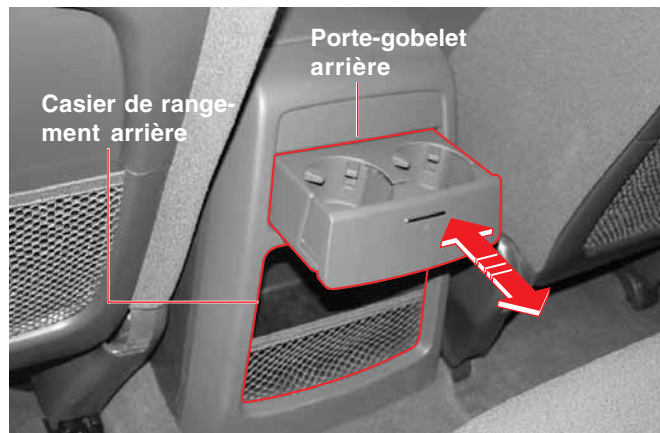

Si vous poussez sur la section du porte-gobelet, ce dernier s'ouvre. Tirez-le complètement.

Il existe un autre casier de rangement sous le porte-gobelet.

! ATTENTION

- Quand le véhicule est en mouvement, le liquide pourrait couler.
- Du liquide chaud renversé peut endommager le véhicule et brûler.

DEGIVREUR ARRIERE ET ANTENNE*

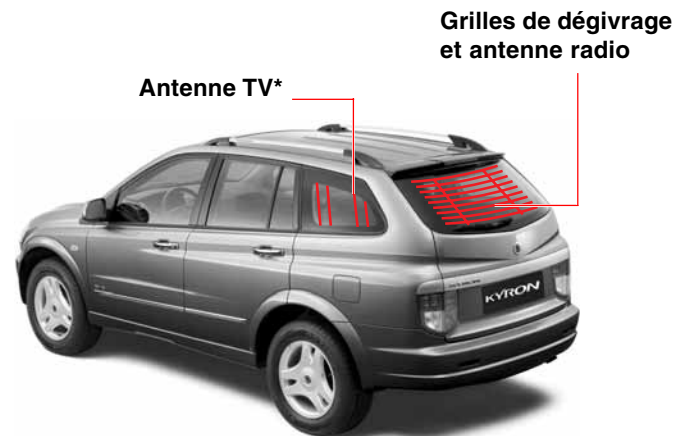

L'antenne de vitre (pour FM et AM) se trouve sur le haut et le bas de la vitre du hayon. Les grilles de dégivrage sont placées au centre de cette vitre. Les antennes TV sont placées des deux côtés de la vitre du hayon.

N'endommagez pas les grilles de dégivrage et les antennes en nettoyant l'intérieur de la vitre.

! ATTENTION

N'utilisez aucun produit après-vente et spécialement des films métallisés anti-éblouissement ou bicolores sur la vitre du hayon et les vitres latérales. La sensibilité des grilles de dégivrages et des antennes serait diminuée.

FILET A BAGAGE ET CROCHETS BAGAGES

FILET A BAGAGE

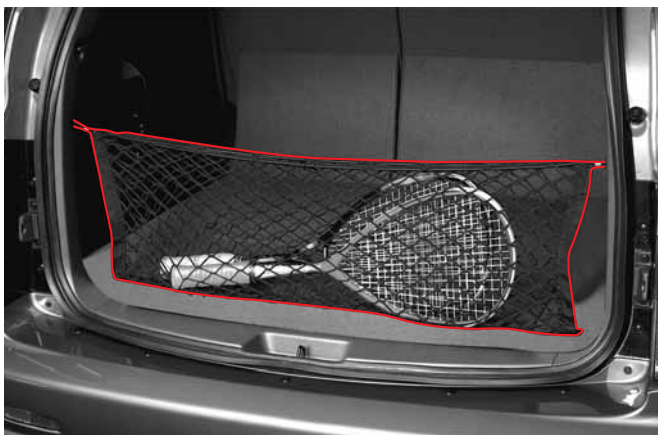

Le filet à bagage peut retenir les objets transportés pendant les trajets.

Accrochez le filet au compartiment de chargement.

CROCHETS BAGAGES*

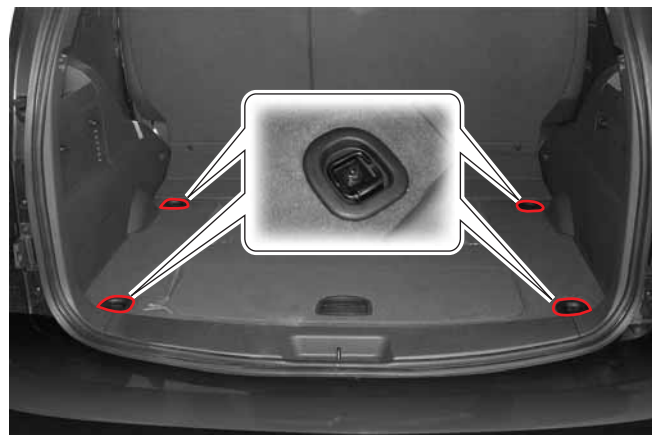

Votre véhicule possède des crochets à bagages sur le fond du coffre.

! AVERTISSEMENT

Il faut utiliser les crochets à bagages pour assurer tout chargement dans le compartiment à bagages en utilisant les sangles appropriées.

0

1

2

3

4

5

6

7

8

9

10

11

12

13

14

15

16



0

COUVERTURE BAGAGES* (SAUF POUR VÉHICULE 7 PLACES)

1

2

3

4

5

6

7

8

9

10

11

12

13

14

15

16



Quand vous déroulez la couverture bagages

Tirer la poignée de la couverture bagages au centre, et la faire entrer dans les rainures sur les côtés gauche et droit des panneaux intérieurs d'habillage.

Quand vous enroulez la couverture à bagages

Sortir la couverture à bagages des rainures en tirant sur la poignée et en relâchant légèrement la prise afin de laisser s'enrouler la couverture à bagages.

Lorsque vous enlevez la couverture bagages

Après avoir retiré les coins de la couverture bagages à l'arrière du siège arrière, enlever l'ensemble couverture à bagages en la soulevant et en la retirant des rainures des montants de fixation.

NOTE

Stocker la couverture à bagages à l'écart afin d'utiliser tout l'espace de rangement à bagages du véhicule.



ATTENTION

Ne rien poser sur la couverture à bagages.

11-20

DISPOSITIFS DE COMMODITÉ

KYRON

SYSTEME AUDIO / VIDEO

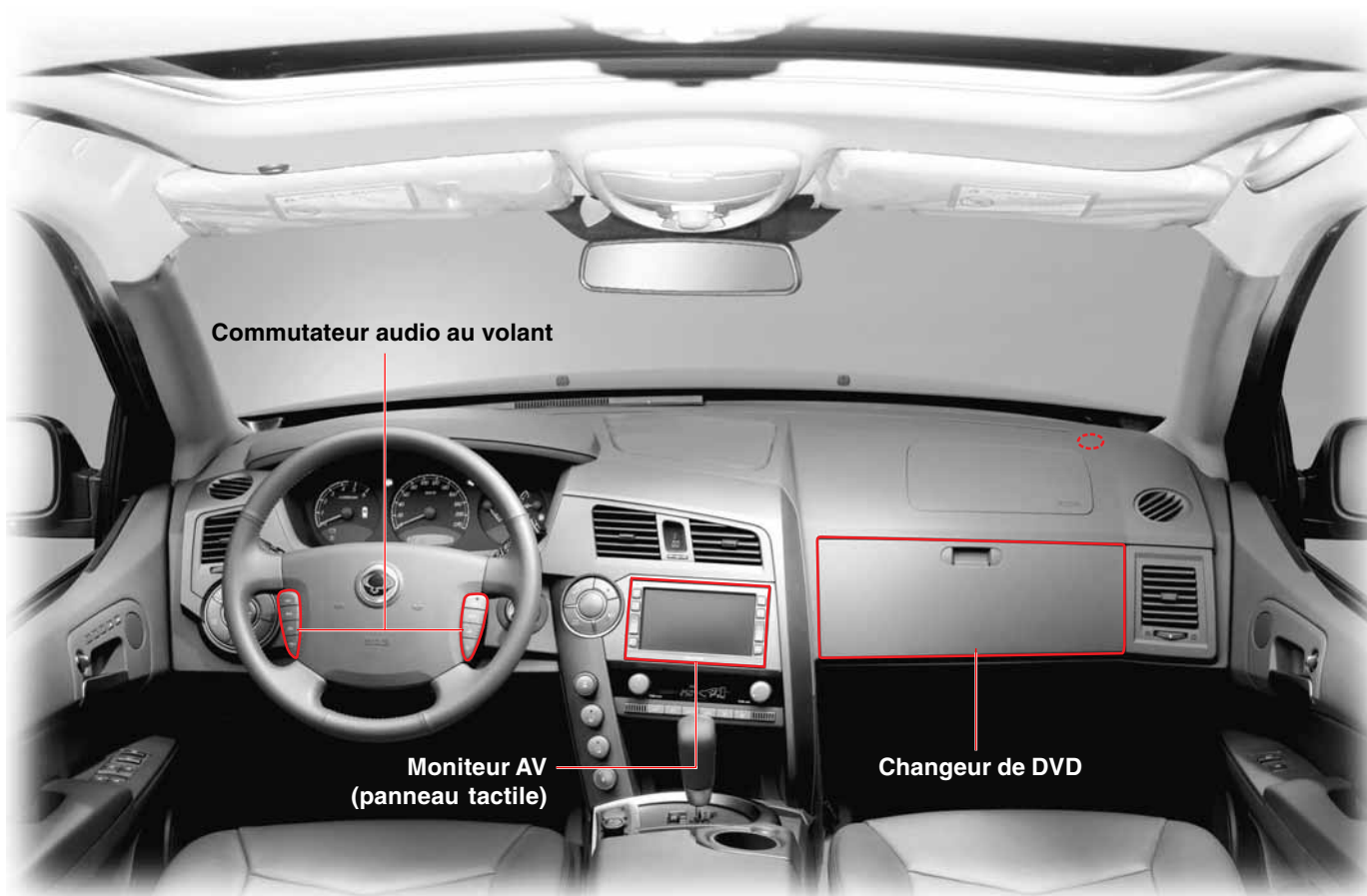

0

1

2

3

4

5

6

7

8

9

10

11

12

13

14

15

16

KYRON

DISPOSITIFS DE COMMODITÉ

11-21



- 0
- 1
- 2
- 3
- 4
- 5
- 6
- 7
- 8
- 9
- 10
- 11**
- 12
- 13
- 14
- 15
- 16

CHANGEUR DE DVD*

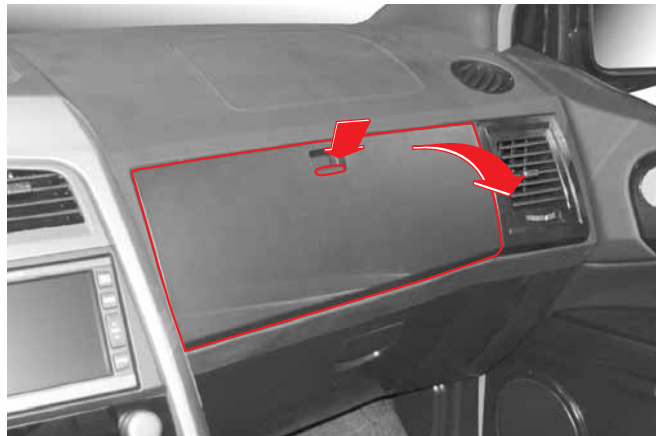

Un changeur 6 ou 8 DVD est installé au-dessus de la boîte à gants, devant le siège du passager avant. (Optionnel)



Un manuel séparé est fourni pour le changeur de DVD.



PRECAUTIONS D'UTILISATION DU SYSTEME AUDIO/VIDEO*

- Toute copie illégale de CD/DVD peut provoquer un mauvais fonctionnement de l'unité centrale audio/vidéo et une lecture anormale. N'utilisez que des CD/DVD d'origine.
- Les disques incompatibles peuvent causer une panne du système. N'utilisez que des disques compatibles.
- Le dos du moniteur avant est brûlant. Ne touchez pas le dos en déposant le moniteur.
- N'utilisez pas le système audio/vidéo/de navigation trop longtemps avec le moteur à l'arrêt. Cela pourrait décharger la batterie.
- Ne renversez pas d'eau sur l'unité et n'introduisez aucun objet dans le système par l'ouverture du moniteur.
- N'appuyez pas trop fort pour régler, ouvrir et refermer le moniteur. N'entravez pas le mouvement automatique de l'unité. Cela pourrait causer une panne.
- Ne forcez pas sur l'écran et ne le heurtez pas. Le panneau à cristaux liquide ou de l'écran tactile pourrait être endommagé.
- Lors du nettoyage l'écran tactile, éteignez le système et nettoyez la surface avec un chiffon doux et sec. N'utilisez pas de tissu grossier ou rêche, de produit chimique, de solvant de nettoyage volatil (alcool, benzène, diluant) pour nettoyer l'écran tactile. La surface de l'écran pourrait être endommagée et décolorée.

Disques en bon état

Unité centrale

- Lecteur DVD: DVD/VCD/CD Audio/CD MP3
- Lecteur CD + MP3: CD audio, CD MP3
- Lecteur CD: CD Audio

Changeur

- Changeur de DVD: DVD/VCD/CD Audio/CD MP3

Veillez vous reporter au manuel DVD séparé pour vérifier la comptabilité des disques.

0

1

2

3

4

5

6

7

8

9

10

11

12

13

14

15

16



MEMO

Lined area for writing a memo, consisting of 18 horizontal dotted lines.





En cas d'urgence

12

0
1
2
3
4
5
6
7
8
9
10
11
12
13
14
15
16

TABLE DES MATIÈRES

● Démarrage du moteur au moyen de cables auxiliaires	12-2	● En cas de surchauffe du moteur	12-14
● Mises en garde au sujet des pneus plats	12-4	● Témoin de séparateur d'eau et témoin de vérification du moteur	12-16
● Trousse de remplacement de roue	12-5	● Déverrouillage du verrou du levier du changement de vitesse et reinitialisation du mode de sécurité	12-17
● Remplacement d'une roue dont le pneu est dégonflé	12-6	● Remorquage du véhicule en panne	12-18
● Dépose de la roue de secours	12-7	● Remorquage d'urgence	12-19
● Remplacement d'une roue dont le pneu est dégonflé	12-8	● Traction d'une remorque	12-20
● Mises en garde lors du remplacement d'une roue	12-13	● Accident ou incendie	12-25
		● Triangle d'avertissement	12-26



DEMARRAGE DU MOTEUR AU MOYEN DE CABLES AUXILIAIRES

Si la batterie est partiellement ou totalement déchargée, la batterie d'un autre véhicule peut être utilisée avec des câbles de pontage pour démarrer le moteur.

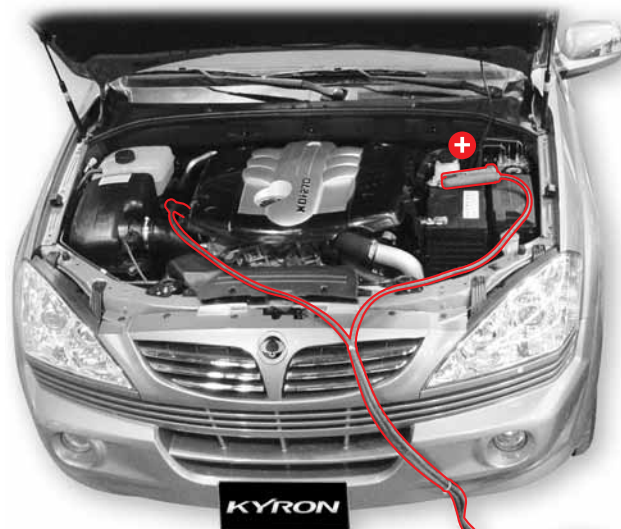

Batterie déchargée

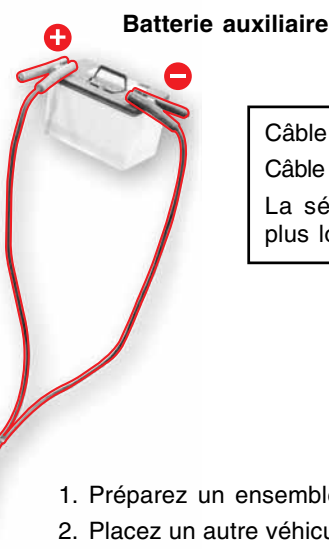

Câble positif (+) sur cosse positive (+).
Câble négatif (-) sur cosse négative (-).
La séquence de connexion décrite plus loin doit être respectée.

Ordre de connexion :

- (1) Cosse + de la batterie déchargée
- (2) Cosse + de la batterie auxiliaire
- (3) Cosse - de la batterie auxiliaire
- (4) Connectez une extrémité de l'autre câble de pontage à la carrosserie du véhicule en panne (au bloc moteur ou à un crochet de remorquage avant).

1. Préparez un ensemble de câbles auxiliaires.
2. Placez un autre véhicule avec une batterie 12 V de même puissance près du véhicule en panne.
3. Mettez hors fonction tous les accessoires électriques du véhicule en panne.
4. Serrez le frein de stationnement et sélectionnez la position P (boîte de vitesses automatique) ou la position N (point mort) en cas de boîte de vitesses manuelle.
5. Connectez les câbles de pontage.

12-2 EN CAS D'URGENCE

KYRON



AVERTISSEMENT

- Brancher le câble de pontage à la cosse négative de la batterie déchargée pourrait entraîner un arc électrique et une explosion de la batterie. Il pourrait en résulter des blessures et des dégâts.
- Les câbles de pontage doivent être raccordés correctement. Sinon, un débranchement brusque dû aux vibrations du démarrage du moteur peut causer un court-circuit entraînant des dégâts importants au circuit électrique.
- La tension des batteries en panne et auxiliaire doit être la même.
- Les câbles de pontage négatif et positif ne peuvent se toucher pendant le branchement. Des étincelles pourraient faire exploser la batterie.
- L'électrolyte contient de l'acide qui peut vous brûler. L'électrolyte de batterie ne peut entrer en contact ni avec les yeux, ni avec la peau, ni avec les surfaces laquées. En cas d'électrolyte dans les yeux ou sur la peau, rincez à l'eau et consultez votre médecin. Si vous ingérez de l'électrolyte, buvez une grande quantité d'eau ou de lait et consultez votre médecin dès que possible.
- Pendant le transport en ambulance, épongez prudemment la zone touchée au moyen d'un linge ou d'une éponge humide.



ATTENTION

- Avant de démarrer avec une batterie auxiliaire, arrêter le moteur du véhicule d'assistance puis brancher les câbles entre les batteries.
- Les câbles doivent être écartés des pales de ventilateur.

6. Tentez de démarrer le véhicule en panne en augmentant le régime du moteur du véhicule dépanneur.
7. Tentez de démarrer le moteur dont la batterie est déchargée.
8. Après le démarrage du moteur, débranchez prudemment les câbles de pontage dans l'ordre inverse du raccordement.

0
1
2
3
4
5
6
7
8
9
10
11
12
13
14
15
16



MISES EN GARDE AU SUJET DES PNEUS PLATS

0

1

2

3

4

5

6

7

8

9

10

11

12

13

14

15

16



Si un des pneus se dégonfle pendant un trajet, saisissez le volant fermement et levez le pied de l'accélérateur. Ralentissez progressivement et arrêtez votre véhicule en lieu sûr. Remplacez le pneu plat par un pneu de secours. La méthode de remplacement est décrite dans la section concernée.

AVERTISSEMENT

- Ne paniquez pas! L'utilisation incorrecte du volant ou un freinage brutal peuvent causer des accidents. Arrêtez votre véhicule en lieu sûr, mettez en fonction les feux de détresse et serrez le frein de stationnement.
- Ne roulez pas avec un pneu plat, même sur une courte distance. Vous risquez d'endommager la jante de la roue et vous risquez un accident.

AVERTISSEMENT

- Arrêtez le moteur et placez le triangle d'avertissement derrière votre véhicule (pendant la journée: 100 m, pendant la nuit: 200 m – sur voies rapides).
- Bloquez l'avant et l'arrière de la roue diagonalement opposée à la roue à remplacer.
- Tous les passagers doivent quitter le véhicule et se placer en lieu sûr.

TROUSSE DE REMPLACEMENT DE ROUE

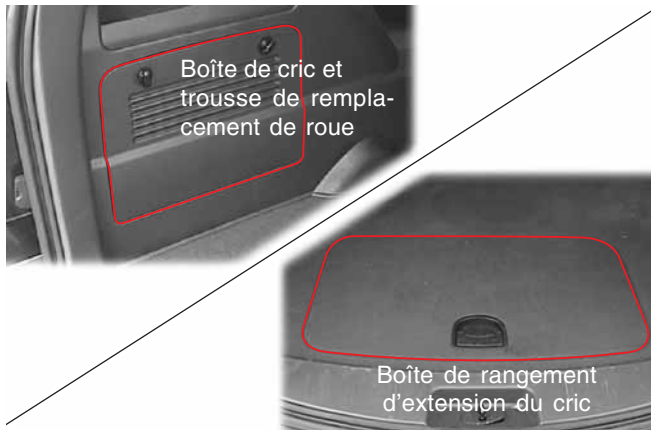

Les outils de secours tels que le cric, le raccord de cric, etc. sont rangés dans la boîte de cric latérale de 3^{ème} rangée et l'espace de rangement de l'extension de cric au plancher.

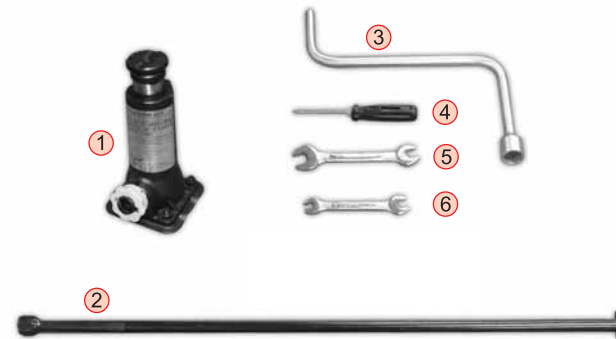

1. Cric
2. Raccord de cric
3. Clé d'écrou de roue
4. Tournevis (+ et -)
5. Clé plate (grand modèle)
6. Clé plate (petit modèle)

0
1
2
3
4
5
6
7
8
9
10
11
12
13
14
15
16

REPLACEMENT D'UNE ROUE DONT LE PNEU EST DEGONFLE

0

1

2

3

4

5

6

7

8

9

10

11

12

13

14

15

16

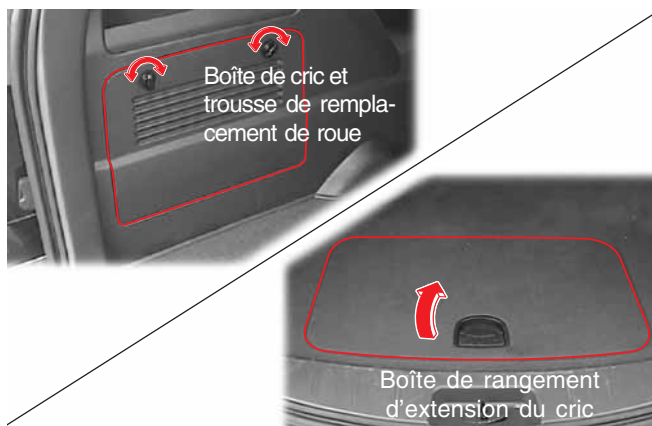

1. Arrêtez votre véhicule en lieu sûr, mettez en fonction les feux de détresse et serrez le frein de stationnement.
2. Bloquez l'avant et l'arrière de la roue diagonalement opposée à la roue à remplacer.
3. Faites tourner les boutons de serrage et ouvrez le couvercle de la boîte de cric. Ouvrez aussi la boîte de rangement de l'extension de cric.

ATTENTION

- Placez les outils à l'emplacement prévu.
- Arrêtez le moteur et placez le triangle d'avertissement derrière votre véhicule (pendant la journée: 100 m, pendant la nuit: 200 m – sur voies rapides).

4. Extrayez le cric, la clé d'écrou de roue, l'outil de remplacement et le raccord de cric.



En extrayant le cric de la boîte, commencez par abaisser la tête du cric pour votre facilité. En rangeant ensuite le cric dans la boîte, levez la tête du cric après l'avoir rangé pour l'assujettir.

12-6 EN CAS D'URGENCE

KYRON

DEPOSE DE LA ROUE DE SECOURS

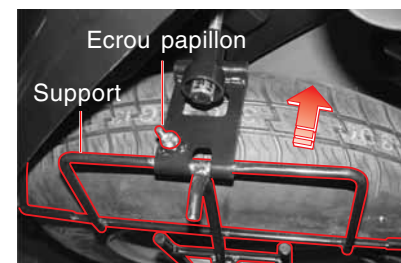
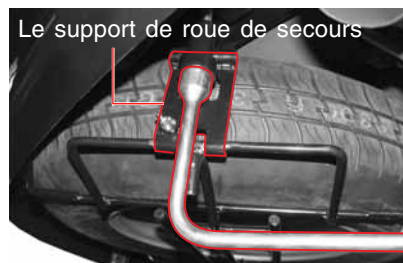

1. Desserrez le boulon de fixation du support de la roue de secours au moyen de la clé de roue.

2. Desserrez le support de la roue de secours par rotation de l'écrou papillon du support.

3. Levez le support. Ceci dégagera l'élément du support. Ecartez les parties de votre corps du dessous du support.

4. Extrayez la roue de secours.

5. Si vous avez levé votre véhicule sur le cric pour extraire la roue de secours, abaissez le cric complètement et déposez le cric de votre véhicule.



! ATTENTION

La roue de secours est réservée aux situations d'urgence. Ne l'utilisez jamais en conduite normale. Après avoir placé le pneu de secours, conduisez votre véhicule dans un atelier Ssangyong agréé ou un chez un réparateur spécialisé pour le faire remplacer par un pneu normal.

! AVERTISSEMENT

- En replaçant la roue de secours sur le support, verrouillez-la correctement sur le support.
- Quand un pneu arrière est plat, l'espace peut manquer pour dégager la roue de secours de son support. Levez votre véhicule au moyen du cric.
- Pendant que votre véhicule est sur cric, ne le heurtez pas. Vous risqueriez des blessures.

0
1
2
3
4
5
6
7
8
9
10
11
12
13
14
15
16

KYRON

EN CAS D'URGENCE

12-7

REPLACEMENT D'UNE ROUE DONT LE PNEU EST DEGONFLE

- 0
- 1
- 2
- 3
- 4
- 5
- 6
- 7
- 8
- 9
- 10
- 11
- 12
- 13
- 14
- 15
- 16



1. Retirez le chapeau de roue au moyen d'un tournevis à lame plate.

AVERTISSEMENT

- Le frein de stationnement doit être serré avant de remplacer le pneu plat.
- Bloquez l'avant et l'arrière de la roue diagonalement opposée à la roue à remplacer.

ATTENTION

En remplaçant le chapeau de roue, placez-le correctement.



2. Desserrez les écrous de roue d'un ou deux tours en tournant au moyen de la clé dans le sens inverse des aiguilles d'une montre.

AVERTISSEMENT

- Ne déposez pas encore les écrous de la roue. Sinon, la roue risque de glisser hors du véhicule. La carrosserie du véhicule pourrait alors s'abaisser et vous blesser grièvement.
- Desserrez les écrous de roue d'un ou deux tours.

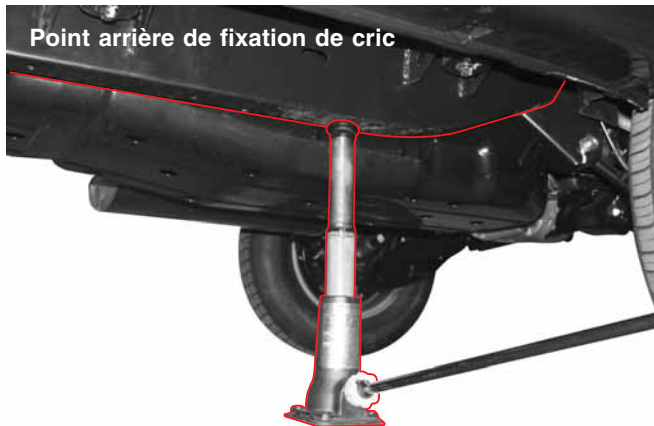
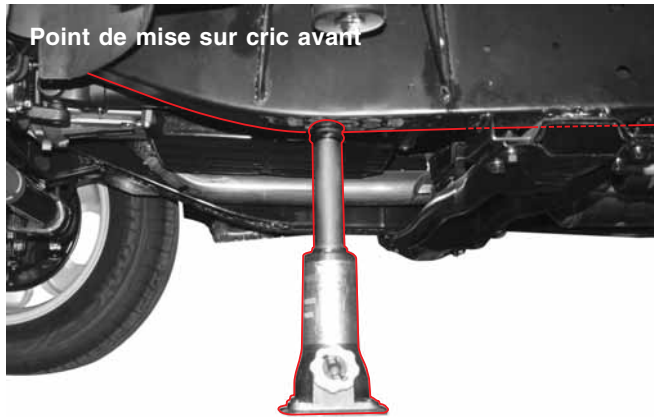

3. Placez le cric directement sous les points de mise sur cric afin que le sommet du cric soit en contact avec le véhicule au point de mise sur cric.

AVERTISSEMENT

Ne tentez pas de lever le véhicule avant sa mise sur cric complète. N'utilisez pas le cric sur un sol incliné ou meuble. Le cric doit contacter correctement le point de mise sur cric et le sol. Sinon, vous risquez des blessures et des dégâts à votre véhicule.

ATTENTION

Le cric doit être placé aux positions spécifiées. Sinon, la carrosserie du véhicule risque des dégâts. Le sommet du cric doit être en contact avec le point de mise sur cric.

0
1
2
3
4
5
6
7
8
9
10
11
12
13
14
15
16

<Points de mise sur cric >

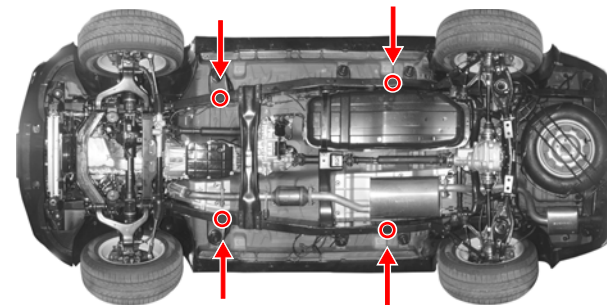



- 0
- 1
- 2
- 3
- 4
- 5
- 6
- 7
- 8
- 9
- 10
- 11
- 12
- 13
- 14
- 15
- 16

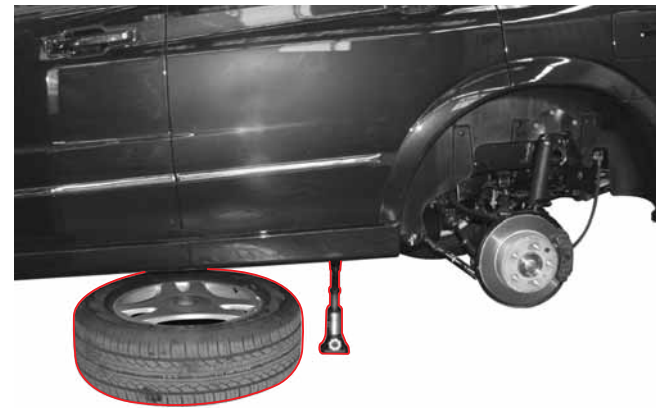
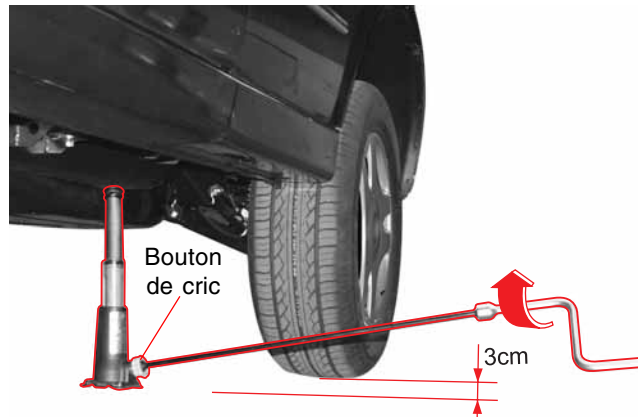

4. Combinez le cric, la clé d'écrou de roue et le raccord de cric comme illustré. Levez le véhicule en faisant tourner la clé combinée dans le sens des aiguilles d'une montre pour dégager le pneu du sol, de 3 cm environ.
5. Déposez les écrous de roue à la main quand le véhicule est arrêté. Déposez tous les écrous de roue.

6. Extrayez la roue et placez-la sous la carrosserie du véhicule. Ceci minimisera le danger si le cric se déplace.

⚠ AVERTISSEMENT

Ne tentez pas de lever le véhicule avant la mise en place du cric. Le cric doit être placé correctement sur le véhicule et sur le sol. A défaut, des blessures et des dégâts sont à craindre.



7. Montez ensuite la roue de secours et serrez temporairement les écrous de roue.

AVERTISSEMENT

Serrez les écrous suffisamment pour que la roue ne puisse bouger sur le moyeu quand le pneu touchera le sol.

8. Abaissez le véhicule en faisant tourner la clé combinée dans le sens inverse des aiguilles d'une montre jusqu'à ce que le pneu touche le sol. Déposez le cric.

AVERTISSEMENT

Pendant que le cric soutient votre véhicule, ne forcez pas pour serrer les écrous. Sinon, le véhicule peut se déplacer et vous blesser.

9. Serrez les écrous de roue en diagonale comme illustré. Chaque écrou doit être serré de deux tours à la fois.

10. Après la pose de la roue de secours, placez le pneu plat dans le compartiment à bagages. Rangez le cric et les outils à l'emplacement prévu.

- 0
- 1
- 2
- 3
- 4
- 5
- 6
- 7
- 8
- 9
- 10
- 11
- 12
- 13
- 14
- 15
- 16



- 0
- 1
- 2
- 3
- 4
- 5
- 6
- 7
- 8
- 9
- 10
- 11
- 12
- 13
- 14
- 15
- 16



Un serrage excessif pourrait endommager les écrous de roue. Ne serrez pas excessivement les écrous de roue en pressant la clé d'écrou de roue au moyen des pieds ou d'un tuyau d'assistance.

⚠ AVERTISSEMENT

- Quand la roue de secours est place, ne dépassez pas la vitesse de 60 km/h.
- La roue de secours est réservée aux situations d'urgence. Ne l'utilisez jamais en conduite normale. Après avoir placé le pneu de secours, conduisez votre véhicule dans un atelier Ssangyong agréé ou un chez un réparateur spécialisé pour le faire remplacer par un pneu neuf normal.
- Des écrous de roue mal serrés peuvent causer le desserrage ou la chute de la roue, ou une panne de direction ou de frein.
- Ceci pourrait causer un accident. Les écrous de roue doivent être serrés au couple prescrit. Une roue qui se détache peut causer un accident fatal.
- L'utilisation de pneus différents peut vous faire perdre le contrôle du véhicule. Assurez-vous d'utiliser le même type et la même taille de pneus du même fabricant sur toutes les roues.

⚠ ATTENTION

- Après le remplacement du pneu et un parcours de 1000 km environ, resserrez les écrous de roue.
- Couple de serrage des écrous de roue : 120 ~ 140 Nm

MISES EN GARDE LORS DU REMPLACEMENT D'UNE ROUE

⚠ MISES EN GARDE LORS DU REMPLACEMENT D'UNE ROUE

▶ Avant de remplacer la roue

- Mettez en fonction les feux de détresse et quittez la route en lieu sûr à l'écart de la circulation. Arrêtez sur un sol ferme et horizontal.
- Réglez le cric à la position spécifiée. Ne vous placez jamais sous le véhicule qui est soutenu par le cric. Quand le véhicule est sur le cric, ne démarrez ni faites tourner le moteur ni poussez le véhicule.
- Tous les passagers doivent quitter le véhicule et se placer à l'écart de la circulation.

▶ Pendant le changement de roue

- Serrez les écrous de roue en diagonale comme illustré. Chaque écrou doit être serré de deux tours à la fois.
- Ne huilez ni ne graissez les goujons ou les écrous de roue au risque de serrage excessif.

▶ Après le remplacement de la roue

- Faites vérifier, réparer et resserrer la roue remplacée chez le concessionnaire Ssangyong le plus proche ou dans un atelier qualifié après le remplacement d'urgence.
- Assujettissez la roue sans son support. En replaçant la roue de secours, la surface extérieure de la roue (côté des écrous de roue) doit être dirigée vers le bas. En outre, la roue de secours doit être verrouillée complètement en place. Sinon, elle risque de tomber sur la route pendant le déplacement du véhicule
- Dans ce cas, la roue peut présenter un grand danger pour les autres véhicules et les personnes. Vérifiez le serrage des écrous de roue et la pression de pneu avant de démarrer.

0

1

2

3

4

5

6

7

8

9

10

11

12

13

14

15

16

EN CAS DE SURCHAUFFE DU MOTEUR

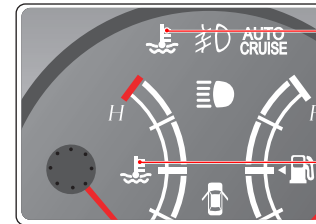

Témoin de surchauffe du moteur

Indicateur de température du liquide de refroidissement



0

1

2

3

4

5

6

7

8

9

10

11

12

13

14

15

16

Symptômes :

- Le témoin de surchauffe du moteur clignote (le vibreur retentit)
- L'indicateur quitte la plage normale (ou se place en zone rouge),
- De la vapeur s'échappe du compartiment moteur.
- La puissance du moteur baisse.

Quand le moteur surchauffe, de la vapeur peut s'échapper du compartiment moteur. Ou l'indicateur de température du liquide de refroidissement du moteur peut indiquer H (brûlant).

Dans ce cas, le témoin de surchauffe du moiteur s'allume et un vibreur retentit. Arrêtez immédiatement en lieu sûr.

1. Quittez la route en lieu sûr à l'écart de la circulation. Arrêtez sur un sol ferme et horizontal. Serrez le frein de stationnement et sélectionnez la position **P** (boîte de vitesses automatique) ou la position **N** (boîte de vitesses manuelle).
2. Mettez hors fonction la climatisation ou le chauffage s'ils étaient utilisés. Levez le capot du moteur et laissez tourner le moteur au ralenti jusqu'à son refroidissement.
3. Si vous voyez de la vapeur sous le capot, arrêtez le moteur immédiatement.
En l'absence de vapeur, levez le capot du moteur et laissez tourner le moteur au ralenti.
4. Cependant, si l'indicateur ne retourne pas dans la plage normale quand le moteur tourne au ralenti, arrêtez le moteur et laissez-le refroidir.
5. Vérifiez le niveau de liquide de refroidissement dans le vase d'expansion. Si le niveau est trop bas, recherchez des fuites au niveau des durits du radiateur et des raccords.
6. Au besoin, ajoutez du liquide de refroidissement dans le vase d'expansion.
7. Au besoin, couvrez le bouchon du vase avec un chiffon et faites tourner le bouchon d'un cran pour détendre la pression éventuelle. Après la détente complète de la pression, déposez le bouchon remplissez le vase. Rebouchez le vase.
8. Si le niveau de liquide de refroidissement est normal, faites vérifier le circuit de refroidissement par un concessionnaire Ssangyong ou dans un atelier agréé.

ATTENTION

- Si un bas niveau de liquide de refroidissement est la cause de la surchauffe du moteur, arrêtez le moteur immédiatement et laissez-le refroidir.
- Le moteur doit être arrêté et froid avant d'ouvrir le vase d'expansion.
- Du liquide de refroidissement bouillant et de la vapeur sous pression peuvent s'échapper et blesser gravement. Ne déposez jamais le bouchon du vase d'expansion quand le moteur et le radiateur sont chauds.
- Le moteur risque des dégâts si vous ajoutez brusquement de l'eau froide au moteur encore chaud.
- Utilisez uniquement les liquides de refroidissement (antigels) recommandés par Ssangyong.
- Si le problème persiste, faites vérifier le circuit de refroidissement par un concessionnaire Ssangyong ou un atelier agréé.

0
1
2
3
4
5
6
7
8
9
10
11
12
13
14
15
16

TEMOIN DE SEPARATEUR D'EAU ET TEMOIN DE VERIFICATION DU MOTEUR

0

1

2

3

4

5

6

7

8

9

10

11

12

13

14

15

16

Témoin du séparateur d'eau

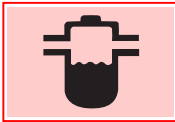

Quand le niveau d'eau du séparateur d'eau du filtre à carburant dépasse un certain niveau, ce témoin s'allume et un vibreur retentit. Dans ce cas, vidangez immédiatement l'eau du filtre à carburant et du séparateur d'eau. Référez-vous à "Comment vidanger l'eau du filtre à carburant", dans ce manuel.

⚠ AVERTISSEMENT

- Le circuit d'alimentation en carburant peut être gravement endommagé si vous continuez à rouler pendant que le témoin est allumé. Une réparation rapide peut s'avérer nécessaire.
- Avant de démarrer le moteur, faites fonctionner la pompe d'amorçage jusqu'à ce qu'elle devienne rigide pour remplir de carburant la pompe à carburant.

⚠ ATTENTION

Quand le niveau d'eau du séparateur d'eau du filtre à carburant dépasse un certain niveau, ce témoin s'allume et un vibreur retentit. De plus, la force motrice du véhicule diminue. Dans ce cas, vidangez immédiatement l'eau du filtre à carburant et du séparateur d'eau. Si ces conditions persistent après avoir vidangé l'eau, faites vérifier le système par un distributeur Ssangyong ou un atelier d'entretien agréé par Ssangyong.



Témoin de vérification du moteur



Si le témoin reste allumé ou s'allume en conduisant, certains organes de commande du moteur y compris les capteurs et autres dispositifs sont défectueux. Faites vérifier le système par un distributeur Ssangyong ou par un atelier agréé par Ssangyong.

⚠ ATTENTION

Quand ce témoin s'allume, le rendement du moteur peut diminuer et le moteur peut caler.

12-16 EN CAS D'URGENCE

KYRON

DEVERROUILLAGE DU VERROU DU LEVIER DU CHANGEMENT DE VITESSE ET REINITIALISATION DU MODE DE SECURITE

Déverrouillage du levier de changement de vitesse



1. Serrez fermement le frein de stationnement et coupez le contact.
2. Poussez le levier de déverrouillage de changement de rapport en introduisant une baguette correcte. Ensuite, la pédale de frein étant enfoncée, déplacez le levier sélecteur en position “N”.
3. Démarrez le moteur, desserrez le frein de stationnement et placez le levier sélecteur en position “-D+”.

! AVERTISSEMENT

- Si le sélecteur de la boîte automatique ne quitte pas la position P, agissez comme mentionné plus haut et conduisez le véhicule à un concessionnaire Ssangyong ou un atelier agréé. Le véhicule doit être vérifié et réparé.
- La pédale de frein doit être enfoncée pour déplacer le sélecteur.

Symptômes suivant la réinitialisation du mode de sécurité

- Secousses importantes en déplaçant le levier sélecteur
- Baisse de rendement à vitesse élevée
- Aucun changement de rapport pendant le trajet

Dans ces cas, réinitialisez le mode de sécurité de la transmission.

Comment réinitialiser le mode de sécurité

1. Arrêtez le véhicule et placez le levier en position “P”.
2. Arrêtez le moteur et attendez 10 secondes.
3. Démarrez le moteur.

! AVERTISSEMENT

En cas de fonctionnement anormal de la transmission (fixée en 2nde avant en position “-D+” ou en 2nde de marche arrière en position “R”) qui persiste, faites vérifier le système par un concessionnaire Ssangyong ou un atelier agréé.

0

1

2

3

4

5

6

7

8

9

10

11

12

13

14

15

16

KYRON

EN CAS D'URGENCE

12-17

REMORQUAGE DU VEHICULE EN PANNE

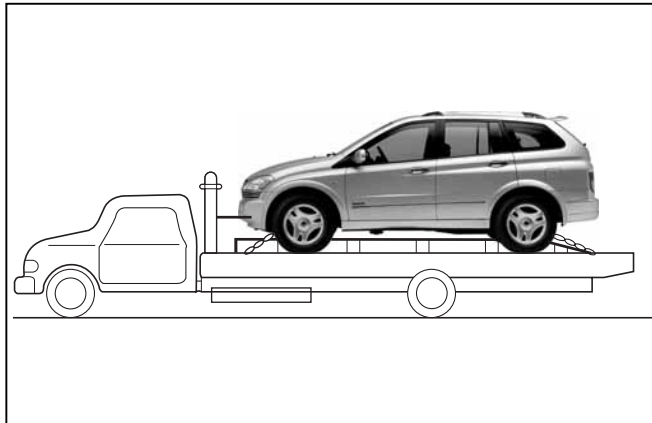

L'utilisation d'une remorqueuse à plateau est la meilleure méthode de déplacement d'un véhicule en panne pour éviter les dégâts.

Le véhicule équipé du système AWD doit être remorqué de cette manière.

AVERTISSEMENT

- Si vous remorquez un véhicule équipé du système AWD avec les roues avant ou arrière roulant sur le sol, le système d'entraînement du véhicule peut être gravement endommagé.

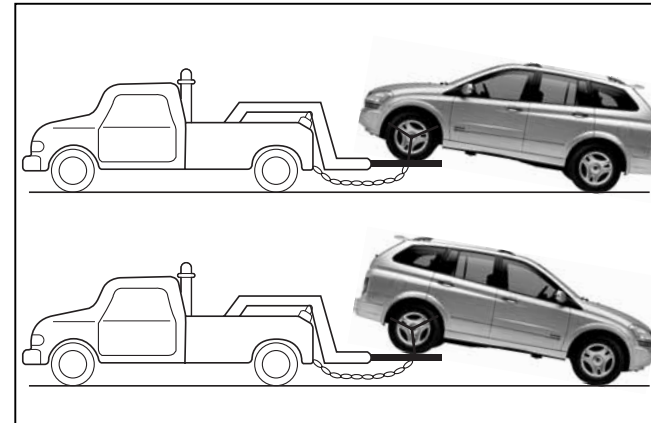

Si une remorqueuse à plateau n'est pas disponible, remorquez le véhicule de la manière illustrée.

Choisissez la méthode de remorquage en fonction des dégâts au véhicule.

AVERTISSEMENT

- L'arbre de transmission des roues au sol doit être débranché avant le remorquage.
- Etant donné que les pompes à huile sont hors fonction pendant le remorquage, le remorquage du véhicule avec l'arbre de transmission connecté peut causer des dégâts internes à la boîte de vitesse ou à son carter.

REMORQUAGE D'URGENCE

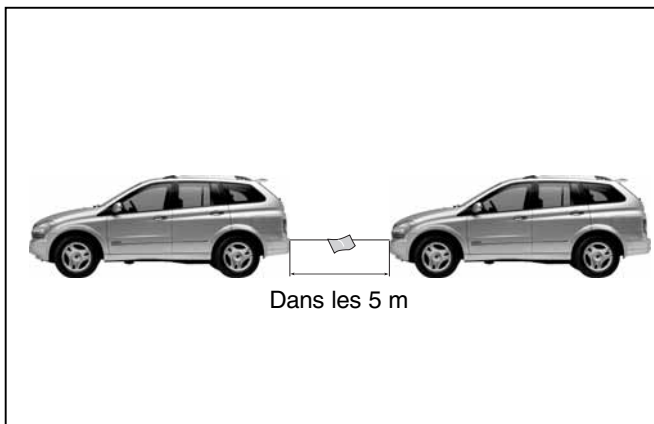

- En remorquant votre véhicule au moyen d'un câble:
 1. Fixez convenablement le câble de remorquage aux crochets de remorquage. Fixez le câble aux deux crochets de remorquage placés sous l'avant du véhicule aussi solidement que possible.
 2. Pour manifester la présence du câble, fixez un chiffon blanc en son centre.
 3. Placez le levier de changement de rapport en position N et desserrez le frein de stationnement.
 4. Mettez en fonction les feux de détresse des deux véhicules.
 5. Maintenez la distance de remorquage. Appliquez plus de force pour enfoncer la pédale de frein du véhicule remorqué.
 6. Mettez le contact.
 7. La longueur totale des 2 véhicules et du câble doit être inférieure à 25 mètres. Remorquez le véhicule sur 25 km maximum à une vitesse de 5 km/h. La longueur du câble doit être inférieure à 5 m.

Emplacement des crochets de remorquage



ATTENTION

- A défaut de service professionnel de remorquage, le conducteur du véhicule remorqué doit rester au volant. Cependant, n'utilisez jamais de remorquage d'urgence quand le circuit électrique, la direction ou les freins sont en panne.
- Seule une tension horizontale peut être appliquée au crochet de remorquage avant ou arrière.
- N'utilisez pas cette méthode de remorquage dans les côtes escarpées ou dans les virages serrés.
- Quand le moteur est arrêté, vous ne disposerez pas non plus d'assistance au freinage et vous devrez consentir un effort plus important sur la pédale de frein.
- Si le circuit électrique fonctionne, allumez les feux de détresse ou les feux de direction en fonction des feux du véhicule de remorquage.
- Evitez la surcharge du véhicule de remorquage et ne remorquez pas un véhicule plus lourd que le vôtre.
- Placez le commutateur d'allumage sur ACC (accessoires) ou ON (en fonction) pour éviter un verrouillage du volant.

0

1

2

3

4

5

6

7

8

9

10

11

12

13

14

15

16

KYRON

EN CAS D'URGENCE

12-19

TRACTION D'UNE REMORQUE

0

1

Votre véhicule est conçu principalement comme véhicule de tourisme et son rendement est affecté par la traction d'une remorque quant au freinage, à la durée de vie et à l'économie de fonctionnement.

2

3

Votre sécurité et votre satisfaction dépendent d'un usage correct d'un équipement adéquat. Evitez les surcharges et autres usages abusifs.

4

5

Le poids maximum que vous pouvez remorquer dépend de l'usage prévu et de l'équipement utilisé. Avant de tenter un remorquage, vérifiez l'équipement de votre véhicule.

6

7

Votre concessionnaire Ssangyong peut fournir et poser l'équipement de remorquage conforme à vos besoins.

8

9

10

11

12

13

14

15

16

CHARGEMENT DE LA REMORQUE

Pour charger votre remorque correctement, vous devez savoir comment mesurer le poids total de la remorque et le poids sur la boule d'attelage. Le poids total de la remorque est le poids de la remorque plus l'ensemble de son chargement.

Vous pouvez mesurer le poids total de la remorque en la plaçant sur une balance pour véhicule.

Le poids sur la boule d'attelage est la force exercée vers le bas sur la boule d'attelage par l'accouplement de la remorque à sa hauteur normale de remorquage. Ce poids peut être mesuré au moyen d'une balance de salle de bains.

Le poids total de votre remorque chargée ne peut dépasser les valeurs spécifiées.

Le poids maximum autorisé sur la boule d'attelage est de 117 kg.

Les charges autorisées sont limitées à des pentes de 6,8 % à 12,6 %, en fonction de la puissance du moteur.

Quand la remorque a été accouplée, la charge maximale autorisée sur l'essieu arrière pour l'ensemble du véhicule avec ses occupants et la remorque chargée, ne peut être dépassée.

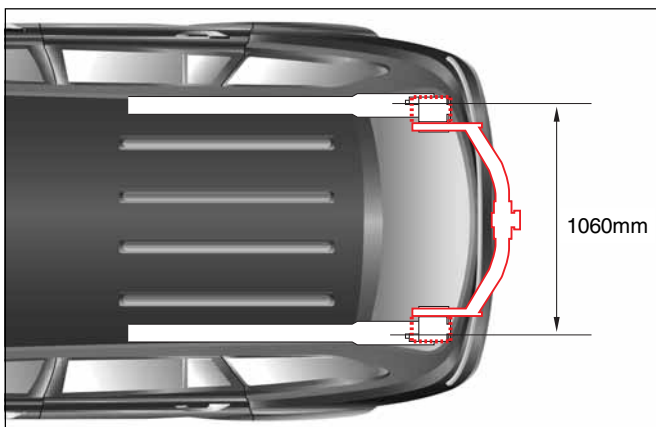
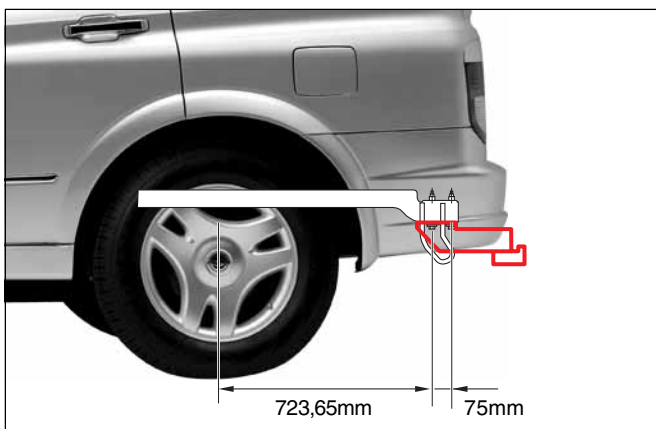

Limites de chargement

(unité : kg)

Moteur	Type		Remorque maximum	Charge verticale statique maximale permise sur l'accouplement
D20DT	2 roues motrices	avec frein	T/M 2100	117
		T/A 2300		
	sans frein	750		
D27TD	4 roues motrices	avec frein	T/M 2100	
		T/A 2300		
	sans frein	750		
G32D	4 roues motrices	avec frein	2300	
		sans frein	750	

Les dimensions ci dessus sont des données certifiées qui remplissent les conditions suivantes.

Sur une côte à 12% : Capable de démarrer 5 fois en 5 minutes (avec remorque)

Sur une côte à 18% : Capable de démarrer 5 fois en 5 minutes (sans remorque)

- 0
- 1
- 2
- 3
- 4
- 5
- 6
- 7
- 8
- 9
- 10
- 11
- 12
- 13
- 14
- 15
- 16

KYRON

EN CAS D'URGENCE

12-21



0
1
2
3
4
5
6
7
8
9
10
11
12
13
14
15
16

AVERTISSEMENT

En altitude, la puissance du moteur et sa capacité de gravissement peuvent diminuer au point de ne pouvoir utiliser la capacité de charge totale dans les régions montagneuses.

Dès lors, le chargement de remorque autorisé doit être réduit de 10% par 1000 m à partir de 1000 m.

AVERTISSEMENT

Ne dépassez jamais la charge maximale s'il existe un risque de surchauffe par temps chaud et en montagne.

AVERTISSEMENT

Un chargement incorrect et des vents de travers, le passage de grands camions ou les irrégularités de la route peuvent faire osciller la remorque ou même la séparer du véhicule.

- Réglez la charge sur la boule en répartissant le chargement dans la remorque.
- Vérifiez séparément le poids de la remorque chargée et la charge sur la boule d'attelage.
- Consultez le code de la route pour connaître les limites légales de remorquage.

FREINS DE REMORQUE

Si des freins de remorque sont utilisés, vous devez respecter les instructions du fabricant. Ne modifiez jamais le circuit de freinage de votre véhicule.

ECLAIRAGE DE LA REMORQUE

Votre remorque doit être équipée de l'éclairage prévu par le code de la route.

Vérifiez toujours le fonctionnement de l'éclairage de la remorque avant le trajet.

PNEUS

En cas de remorquage, vos pneus doivent être gonflés correctement.

CHAINES DE SECURITE

Fixez toujours des chaînes de sécurité entre votre véhicule et la remorque. Croisez les chaînes de sécurité sous la flèche afin que la flèche ne tombe pas sur la route si elle se sépare de la boule d'attelage. Respectez les recommandations du fabricant pour la fixation des chaînes de sécurité. Laissez toujours suffisamment de mou pour un braquage complet. Ne laissez jamais les chaînes de sécurité traîner sur la route.

LIQUIDE DE FREIN

Remplacez le liquide de frein tous les 15000 km dans les cas suivants.

- Remorquage fréquent.
- Trajets dans les régions montagneuses.

LIQUIDE DE BOITE DE VITESSES AUTOMATIQUE

Une maintenance plus fréquente est nécessaire en cas de remorquage fréquent.

CONSEILS DE REMORQUAGE

En tirant une remorque, votre véhicule se comporte autrement que dans les trajets normaux.

Pour votre sécurité, observez les précautions suivantes :

- Entraînez-vous à tourner, à arrêter et rouler en marche arrière avant d'effectuer un remorquage dans la circulation. Ne commencez à remorquer dans la circulation que si vous pouvez manipuler le véhicule et la remorque en toute sécurité.
- Vérifiez le fonctionnement de l'éclairage de la remorque.
- Ne pas dépasser la vitesse de 90 km/h.
- Dans les virages, vérifiez l'espace disponible et évitez les manoeuvres brutales.

- Evitez les démarrages, les accélérations et les arrêts brutaux.
- Evitez les virages en épingle à cheveux et les changements de bande de circulation.
- En marche arrière, faites-vous aider par un assistant.
- Prévoyez une distance de freinage suffisante. En cas de remorquage, la distance de freinage augmente.
- Ne maintenez pas trop longtemps ni trop souvent le pied sur la pédale de frein au risque de surchauffe des freins et d'une réduction de leur rendement.
- En stationnement, bloquez toujours les roues du véhicule et de la remorque. Serrez le frein de stationnement fermement.
- Il est déconseillé de stationner dans une forte pente. Ne stationnez pas en côte quand une remorque est attachée au véhicule. En cas d'incident, tel qu'une remorque ou une caravane qui se détache, des personnes peuvent être blessées, le véhicule et la remorque peuvent être endommagés.
- Si une personne retire les blocs placés derrière la remorque, elle risque des blessures. Si les freins se desserrent ou si la boule d'attelage glisse, la remorque risque de rouler en arrière. La personne qui retire les blocs des roues doit se trouver sur le côté.
- Respectez les instructions du fabricant de la remorque.





0

1

CONDUITE EN MONTAGNE

2

Réduisez la vitesse et rétrogradez avant d'entamer une descente longue ou forte. Sinon, vous risquez d'utiliser les freins au point de les faire surchauffer et de les rendre inefficaces.

3

Dans une longue descente, rétrogradez et réduisez la vitesse à un niveau qui minimise le risque de surchauffe du moteur et de la transmission.

4

5

6

STATIONNEMENT EN COTE

7

Ne stationnez pas en côte quand une remorque est attachée au véhicule. En cas d'incident, le véhicule et la remorque risquent de se déplacer. Des personnes risquent des blessures et votre véhicule ainsi que la remorque peuvent être endommagés.

8

Mais si vous devez parquer votre attelage en côte, voici comment procéder:

9

10

11

12

1. Serrez les freins de service sans sélectionner la position (P) de la boîte de vitesses automatique ni sans sélectionner un rapport avant de la boîte de vitesses manuelle.

13

2. Priez une personne de placer des cales sous les roues de la remorque.

14

3. Quand les cales sont en place, relâchez les freins de service jusqu'à ce qu'elles absorbent la charge.

15

4. Serrez à nouveau les freins de service. Ensuite, serrez le frein de stationnement puis sélectionnez la position (P) de la transmission automatique, la 1^{ère} ou la marche arrière en cas de boîte de vitesses manuelle.

16

5. Desserrez les freins de service.

AU MOMENT DE QUITTER LA POSITION DE STATIONNEMENT EN COTE

1. Serrez les freins de service et maintenez la pédale enfoncée, ensuite :

- Démarrez votre moteur
- Sélectionnez un rapport avant
- Relâchez le frein de stationnement.

2. Relâchez la pédale de frein.

3. Roulez lentement pour dégager la remorque des cales.

4. Arrêtez et priez quelqu'un de reprendre et ranger les cales.

MAINTENANCE EN CAS DE TRACTION DUNE REMORQUE

Une maintenance plus fréquente est nécessaire en cas de traction d'une remorque. Consultez le programme de maintenance à ce sujet. Les éléments les plus importants en cas de traction d'une remorque sont l'huile moteur, les plaquettes et disques de frein, le liquide de transmission automatique. Chacun de ces éléments est traité dans ce manuel. L'index vous permettra de les trouver rapidement. En cas de traction d'une remorque, relisez ces sections avant le trajet. Vérifiez périodiquement le serrage des écrous et boulons de la boule d'attelage.

ACCIDENT OU INCENDIE



Si votre véhicule prend feu, ne paniquez pas. Evacuez les occupants et utilisez l'extincteur.

ACCIDENT

Mettez en fonction les feux de détresse. Si possible, déplacez votre véhicule en lieu sûr pour éviter des accidents secondaires. Si quelqu'un est blessé, appelez une ambulance et le poste de police le plus proche.

INCENDIE

Arrêtez immédiatement en lieu sûr. Arrêtez le moteur. Utilisez les extincteurs pour éteindre le feu. S'il est possible d'éteindre le feu, adressez-vous au poste de pompiers ou de police le plus proche.

Si votre véhicule prend feu, ne paniquez pas. Evacuez les occupants et utilisez l'extincteur.

AVERTISSEMENT

- Dans un accident, du carburant peut se répandre hors du véhicule. Dès lors, arrêtez le moteur, évitez les étincelles et les flammes.
- Consultez un médecin même en cas de brûlure légère.

0

1

2

3

4

5

6

7

8

9

10

11

12

13

14

15

16

EN CAS D'URGENCE

12-25

TRIANGLE D'AVERTISSEMENT



Quand le véhicule présente un problème sérieux pendant un trajet

1. Mettez en fonction les feux de détresse et placez le véhicule à l'écart de la circulation, en lieu sûr. Placez un triangle d'avertissement derrière votre véhicule (pendant le jour: 100 m, pendant la nuit: 200 m) pour avertir les autres usagers de la route.
2. Tous les passagers doivent quitter le véhicule et se placer à l'écart de la circulation. Quand votre sécurité est assurée, adressez-vous à votre concessionnaire Ssangyong pour obtenir une intervention d'urgence.

Quand vous déplacez votre véhicule accidenté en lieu sûr, placez un triangle d'avertissement derrière votre véhicule.
(Pendant le jour: 100 m derrière, pendant la nuit: 200 m derrière)

ATTENTION

- Placez le triangle de manière très visible en tenant compte des conditions de circulation.
- Sur route, déplacez votre véhicule puis placez-vous en lieu sûr.
- La nuit, placez une lampe d'avertissement derrière votre véhicule (à plus de 200 m) pour prévenir les autres conducteurs.
- En virage, faites signe aux autres conducteurs à plus de 200 m derrière votre véhicule.
- Si votre véhicule fonctionne ou est réparé, reprenez la route en tenant compte des conditions de circulation.



Interventions et maintenance

13

0

1

2

3

4

5

6

7

8

9

10

11

12

13

14

15

16

TABLE DES MATIÈRES

● Liste de controle quotidienne	13-2	● Batterie	13-20
● Emplacement des organes dans le compartiment moteur	13-3	● Boîte à fusibles et relais	13-22
● Huile moteur	13-6	● Pneus	13-27
● Liquide de refroidissement du moteur	13-9	● Roue de secours et pneus d'hiver	13-29
● Filtre a air	13-11	● Remplacement des balais d'essuie-glace	13-30
● Liquide de direction assistee	13-12	● Bougies d'allumage	13-31
● Filtre a carburant et pompe d'amorçage (sans séparateur d'eau additionnel) ...	13-13	● Courroie de transmission & Huile de boîte de transfert	13-32
● Filtre a carburant et separateur d'eau (avec séparateur d'eau additionnel) ..	13-14	● Interventions par le proprietaire lui-meme	13-33
● Filtre à carburant	13-17	● Programme d'entretien (moteur diesel)	13-34
● Liquide de frein et d'embrayage (avec boîte manuelle)	13-18	● Programme d'entretien (moteur essence)	13-37
● Liquide de lave-glace	13-19		

LISTE DE CONTROLE QUOTIDIENNE

0 Extérieur



Les vérifications suivantes sont recommandées pendant les trajets pour maintenir la sécurité et un fonctionnement sûr du véhicule.

1. Vérifiez l'état et la pression des pneus.
2. Vérifiez le serrage des boulons de roue.
3. Vérifiez le fonctionnement des feux.
4. Vérifiez l'absence de fuite d'huile, d'eau, de carburant et d'autres liquides.

Intérieur



1. Vérifiez l'absence de jeu du volant.
2. Vérifiez le levier de frein de stationnement.
3. Vérifiez le fonctionnement de l'avertisseur sonore, de l'essuie-glace et des feux de direction.
4. Vérifiez le fonctionnement du panneau d'instruments et des témoins.
5. Vérifiez le niveau de carburant du réservoir.
6. Vérifiez la position des rétroviseurs.
7. Vérifiez le fonctionnement du mécanisme de verrouillage des portes et des vitres.
8. Vérifiez le jeu des pédales de frein et d'embrayage, leur hauteur et leur fonctionnement.
9. Vérifiez les ceintures de sécurité.

! ATTENTION

En cas de doute au sujet des conditions de circulation et de fonctionnement, faites vérifier votre véhicule par votre concessionnaire Ssangyong ou un atelier agréé.

EMPLACEMENT DES ORGANES DANS LE COMPARTIMENT MOTEUR

D27DT
MOTEUR DIESEL

ATTENTION

Attendez leur refroidissement avant d'intervenir sur le moteur, le radiateur, le collecteur d'échappement, le silencieux ou le convertisseur catalytique. Arrêtez le moteur et laissez-le refroidir avant toute maintenance.

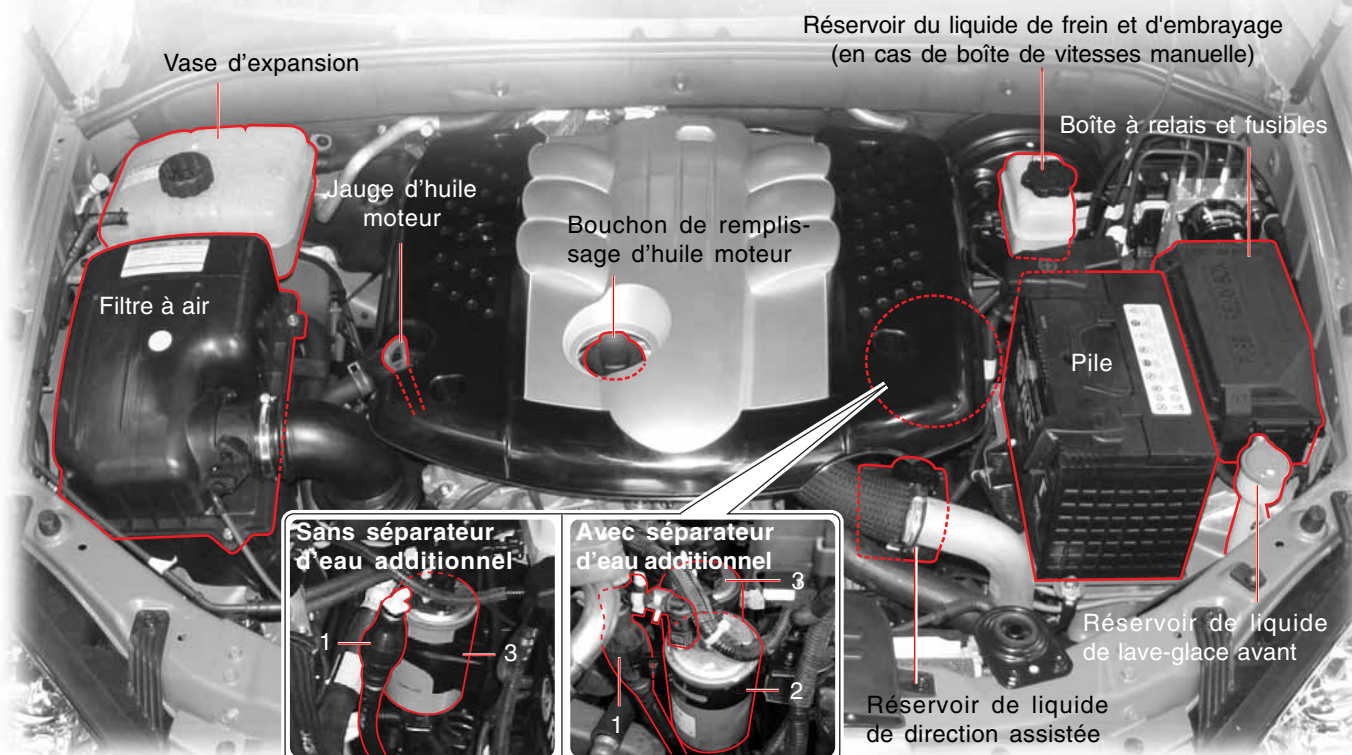

0

1

2

3

4

5

6

7

8

9

10

11

12

13

14

15

16

KYRON

INTERVENTIONS ET MAINTENANCE

13-3

EMPLACEMENT DES ORGANES DANS LE COMPARTIMENT MOTEUR

D20DT
MOTEUR DIESEL

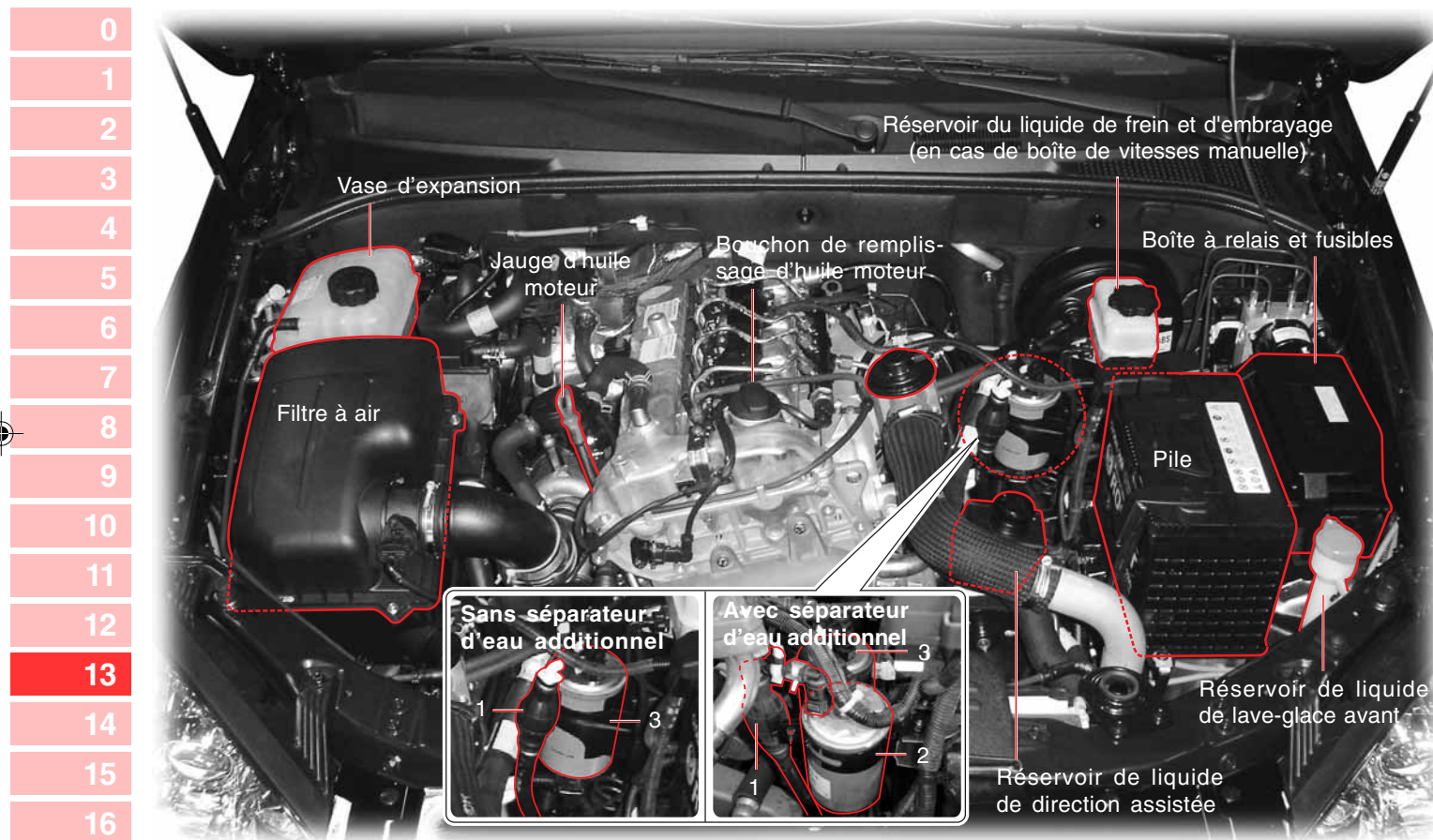

13-4

INTERVENTIONS ET MAINTENANCE

KYRON



EMPLACEMENT DES ORGANES DANS LE COMPARTIMENT MOTEUR

MOTEUR ESSENCE

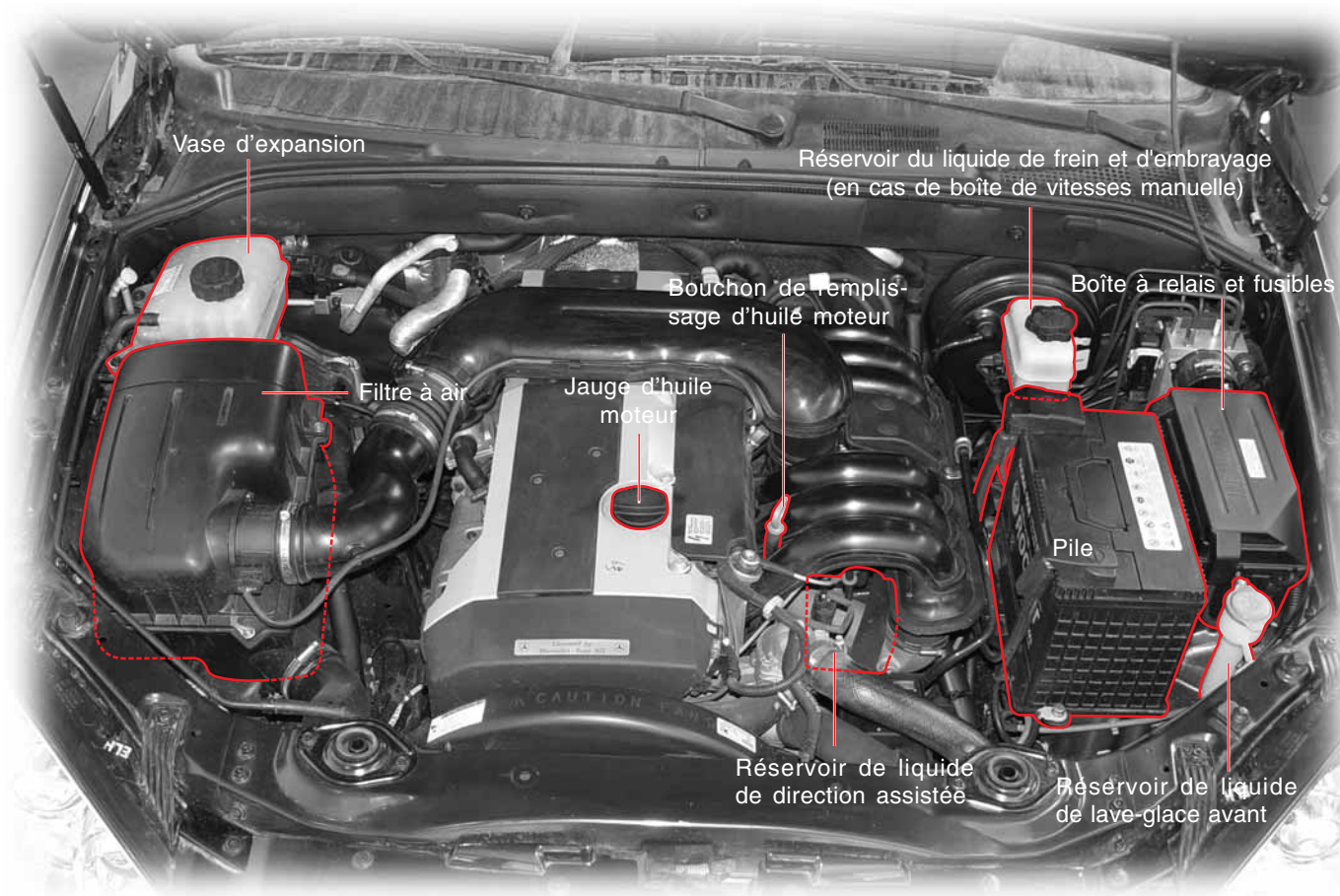

- 0
- 1
- 2
- 3
- 4
- 5
- 6
- 7
- 8
- 9
- 10
- 11
- 12
- 13
- 14
- 15
- 16

KYRON

INTERVENTIONS ET MAINTENANCE

13-5

HUILE MOTEUR

0 Moteur diesel

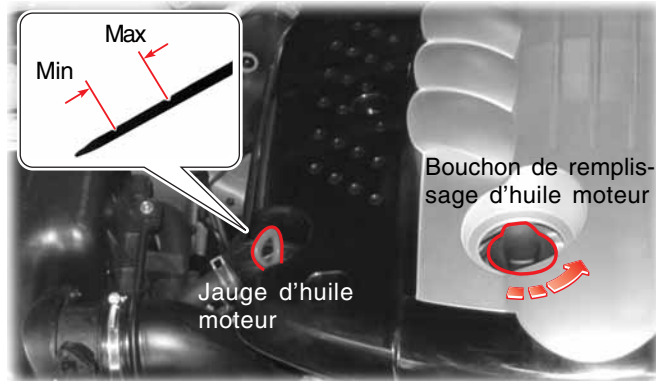

8 Moteur essence

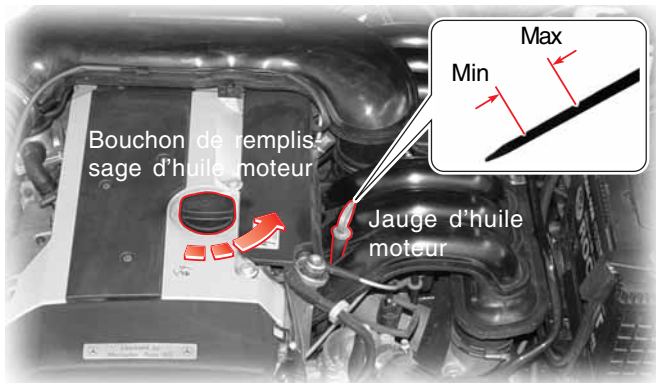

Vérification du niveau

Arrêtez le véhicule sur un sol horizontal et serrez le frein de stationnement. Arrêtez le moteur et attendez plus de 5 minutes.

1. Retirez la jauge et essuyez-la avec un linge propre. Puis enfoncez-la complètement.
2. Retirez-la et vérifiez le niveau d'huile.
3. Le niveau d'huile doit être compris entre les repères maximum (Max) et minimum (Min) de la jauge. Un appoint d'huile est nécessaire avant d'atteindre le repère minimum.

Appoint

1. Si le niveau atteint le repère inférieur, ouvrez le bouchon de remplissage du sommet du bloc-cylindres et ajoutez de l'huile d'origine sans dépasser le repère supérieur.
2. Revérifiez le niveau d'huile après 5 minutes.

SPECIFICATIONS ET CAPACITE

Spécifications	Qualité classe: Huile moteur Ssangyong d'origine (Approuvé par MB feuille 229,1 ou 229,3)	
	Viscosité: Feuille MB No. 224,1	
Capacité	D20DT	7,5 L
	D27DT	8,5 L
	G32D	9,0 L

AVERTISSEMENT

Utilisez uniquement l'huile moteur et le filtre Ssangyong d'origine. L'utilisation de produits non recommandés peut endommager le moteur.

FONCTION DE L'HUILE MOTEUR

La fonction majeure de l'huile moteur est de lubrifier et de refroidir les organes internes du moteur. Ceci permet au moteur de fonctionner correctement.

Consommation d'huile moteur

La consommation d'huile moteur dépend de la viscosité et de la qualité de l'huile ainsi que des habitudes de conduite. La consommation augmente dans les conditions suivantes :

- Quand le véhicule est neuf

Un moteur neuf consomme habituellement plus d'huile parce que ses pistons, segments de piston et parois de cylindre ne sont pas encore réglés de façon optimale.

Consommation d'huile maximale : 0,8 litre par 1000 km

En conséquence, le conducteur doit vérifier fréquemment le niveau d'huile et rajouter l'huile manquante. Pendant les premiers 5000 km, SYMC recommande de vérifier le niveau d'huile lors de chaque appoint de carburant et avant chaque long trajet.

- A grande vitesse

Votre véhicule fonctionnera parfaitement pendant longtemps si vous prenez les précautions suivantes lors de vos premiers trajets.

- Vérifiez le niveau d'huile et raccourcissez les intervalles d'appoint de carburant si vous roulez dans des conditions difficiles*.
- Pendant les premiers 1000 km, évitez de surcharger le moteur en roulant à pleins gaz, spécialement quand la température extérieure est inférieure à zéro.
- N'effectuez pas de remorquage pendant les premiers 1000 km

* Conditions difficiles :

- Régime moteur ou vitesse élevés
- Trajets de deux heures à vitesse élevée

- Chaussée irrégulière, hors route, route sale, route boueuse
- Route couverte de sel ou d'autres produits corrosifs
- Nombreux trajets sur de courtes distances
- Fonctionnement prolongé au ralenti
- Traction de remorque ou autre charge élevée du moteur

INTERVALLE DE REMPLACEMENT

- L'élément du filtre à huile du moteur doit être remplacé en même temps que l'huile moteur.
- Utilisez uniquement l'antigel Ssangyong d'origine.

Huile moteur

Moteur diesel

	Intervalles entre les interventions
UE	Vérification Initiale: 5000 km, faire l'appoint si nécessaire, changement tous les 15000 km ou 12 mois (mais réduisez la périodicité d'entretien en conditions difficiles)
GÉNÉRAL	Changement initial: 5000 km, changement tous les 10000 km ou 12 mois (mais réduisez la périodicité d'entretien en conditions difficiles)

Moteur essence

Intervalles entre les interventions
Changement initial: 10000 km, changement tous les 15000 km ou tous les 12 mois (mais réduisez la périodicité d'entretien en conditions difficiles)

Filtre à huile moteur

Article	Intervalles entre les interventions
Filtre à huile moteur	Le même intervalle que pour l'huile moteur



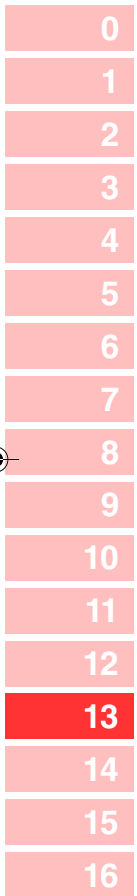

AVERTISSEMENTS ET MISES EN GARDE AU SUJET DE LA VERIFICATION

- AVERTISSEMENT**
- Nettoyez la jauge au moyen d'un chiffon propre pour empêcher la pénétration de corps étrangers dans le moteur.
 - Utilisez uniquement l'huile moteur Ssangyong d'origine.
 - L'huile ne peut dépasser le repère supérieur de la jauge.
 - Le moteur ne peut tourner ni avec trop peu d'huile ni avec trop d'huile, au risque d'être endommagé.

ATTENTION
Vérifiez régulièrement le niveau d'huile moteur et ajoutez de l'huile Ssangyong d'origine au besoin.

CLASSES DE VISCOSITE SAE

Les classes SAE de viscosité doivent être respectées en fonction de la température saisonnière.

Une stricte application des classes SAE en fonction des températures extérieures exigerait un remplacement fréquent de l'huile moteur. Les limites des températures des classes SAE doivent dès lors être considérées comme des températures de référence : la température effective peut être plus élevée ou plus basse pendant une brève période.

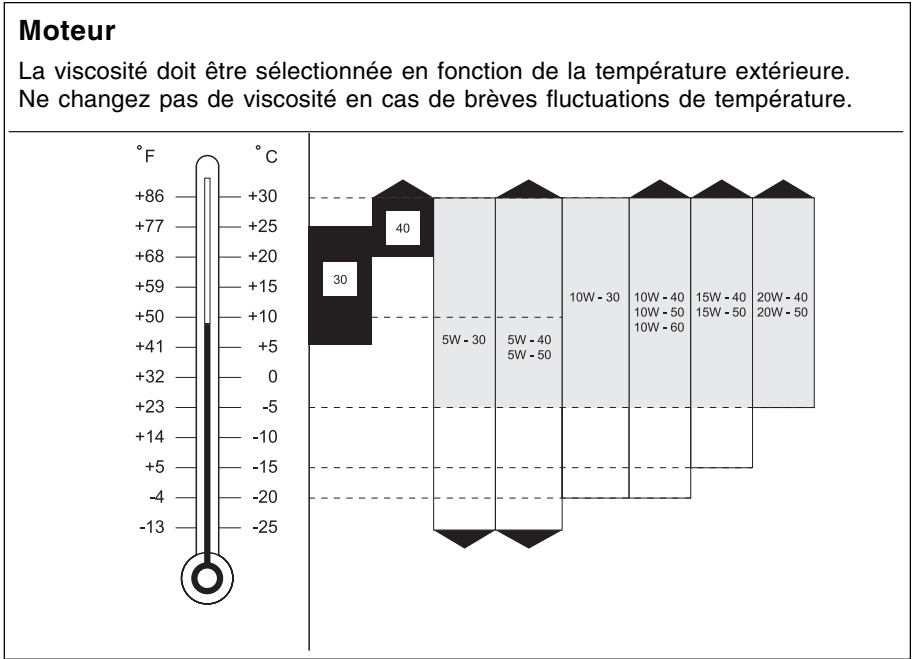

LIQUIDE DE REFROIDISSEMENT DU MOTEUR

Moteur diesel

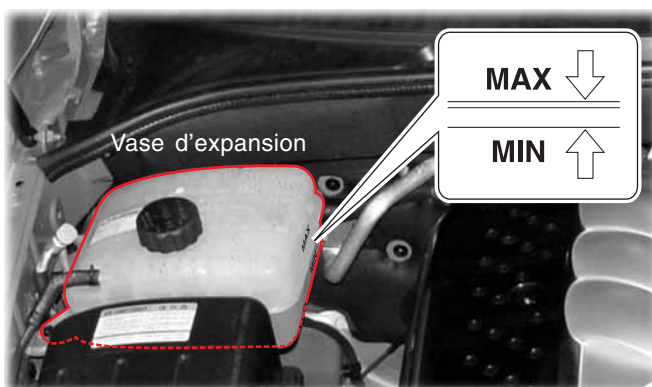

Moteur essence

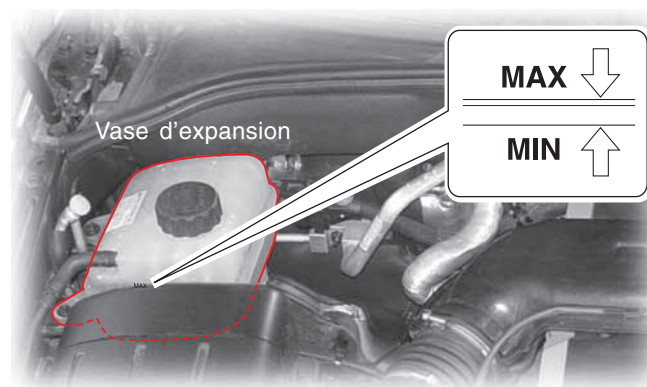

Vérification du niveau

Arrêtez le véhicule sur un sol horizontal et serrez le frein de stationnement.

Arrêtez le moteur et attendez son refroidissement.

1. Le niveau de liquide de refroidissement doit être compris entre les repères MAX et MIN du vase d'expansion.
2. Vérifier le niveau de liquide de refroidissement. Si le niveau est inférieur au repère "MIN", ajouter immédiatement du liquide de refroidissement.

Périodicité d'entretien

- Remplacement: Tous les 3 ans ou 60000 km

Moteur diesel (D20DT)	≈ 11,5 ℓ	Liquide de refroidissement Ssangyong d'origine
Moteur diesel (D27DT)	≈ 11,5 ℓ	HOECHST GENANTIN
Moteur essence (G32D)	11,3 ~ 11,5 ℓ	SUPER 8023/14

- Vérification: Tous les jours avant de démarrer
- Appoint: Selon les besoins

0

1

2

3

4

5

6

7

8

9

10

11

12

13

14

15

16



0

1 Appoint

2 Utilisez uniquement un mélange 50/50 d'eau douce et d'antigel spécifié.

3 1. Ouvrez lentement le bouchon du vase d'expansion quand le moteur a refroidi. A ce moment, vous pouvez entendre un sifflement.

4 2. Quand le sifflement a cessé, retirez le bouchon du vase d'expansion.

5 3. Ajouter un mélange 50/50 d'eau et d'antigel au vase d'expansion.

6 4. Si rien d'anormal ne se produit, serrer le bouchon du vase d'expansion.

7

8

9

10

11

12

13

14

15

16

ATTENTION

- Evitez tout contact du liquide de refroidissement avec la carrosserie peinte du véhicule.

AVERTISSEMENT

Quand le niveau du liquide de refroidissement est trop bas, le moteur risque la surchauffe. Si l'indicateur de température de liquide de refroidissement du panneau d'instruments s'élève anormalement, vérifiez immédiatement le niveau du liquide de refroidissement. Utilisez uniquement l'antigel Ssangyong d'origine. Le mélange de liquides de refroidissement différents ou l'utilisation de liquides non approuvés peut provoquer des réactions chimiques et bloquer le débit du liquide. Ceci peut causer une surchauffe du moteur ou une combustion dans le moteur.

AVERTISSEMENT

- Du liquide de refroidissement bouillant et de la vapeur sous pression peuvent s'échapper et blesser gravement. Ne déposer jamais le bouchon du vase d'expansion quand le moteur et le radiateur sont chauds.
- Utilisez uniquement l'antigel Ssangyong d'origine.

FILTRE A AIR

Moteur diesel

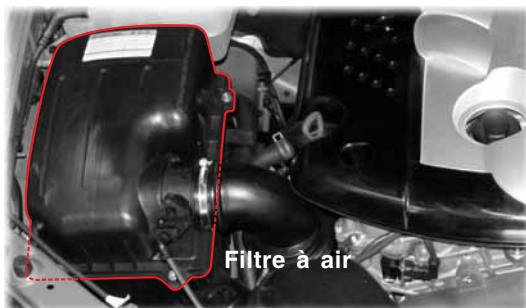

Moteur essence

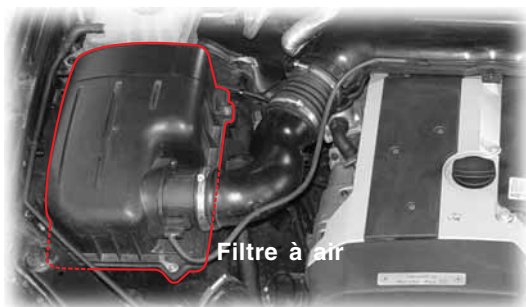

Remplacement

1. Dévissez les boulons du couvercle et retirez le couvercle.
2. Remplacez l'élément du filtre à air. L'élément doit être placé correctement dans le boîtier du filtre à air.
3. Fermez le couvercle et serrez les boulons.

Nettoyage

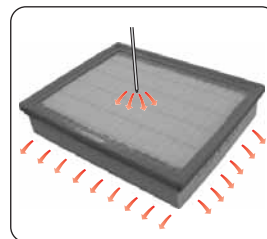

Chassez de l'air comprimé à travers l'élément dans le sens opposé du débit d'air pour nettoyer l'élément.

Diesel	UE: Nettoyage initial: après 5000 km, Nettoyer tous les 15000 km, remplacer tous les 30000 km (mais réduire l'intervalle d'entretien en conditions difficiles)
	GÉNÉRAL: Nettoyage initial: après 5000 km, nettoyer tous les 10000 km, remplacer tous les 30000 km (mais réduire la périodicité d'entretien en conditions difficiles)
Essence	Nettoyer tous les 15000 km, remplacer tous les 60000 km (mais réduire l'intervalle d'entretien en conditions difficiles)

⚠ AVERTISSEMENT

- Le véhicule ne peut rouler sans élément de filtre à air installé correctement et encore moins sans élément de filtre. Le moteur pourrait être endommagé et un incendie pourrait survenir.
- Aucun objet ne peut pénétrer dans le boîtier du filtre à air pendant son nettoyage. Ceci pourrait endommager le moteur ou le faire caler.

⚠ ATTENTION

- Si vous chassez de l'air comprimé dans le circuit de l'air, le moteur pourrait être endommagé par la pénétration de corps étrangers.
- Veillez à la direction de l'air comprimé sur le filtre à air.

⚠ ATTENTION

- Si le véhicule est utilisé dans des conditions difficiles
- Conduite en zone polluée ou hors route
 - Conduite en zone poussiéreuse ou sablonneuse
- contrôler fréquemment l'épurateur d'air; au besoin le remplacer.

0

1

2

3

4

5

6

7

8

9

10

11

12

13

14

15

16

LIQUIDE DE DIRECTION ASSISTEE

Moteur diesel

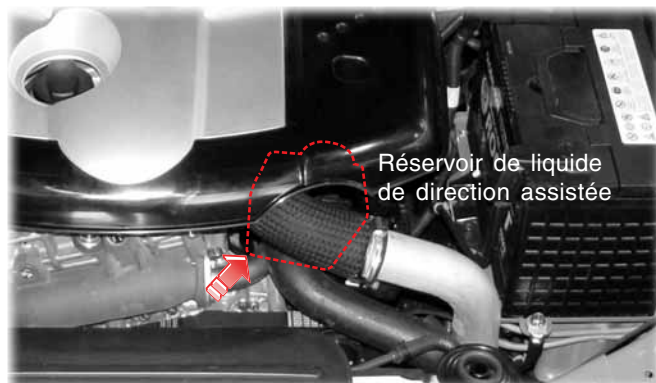

Moteur essence

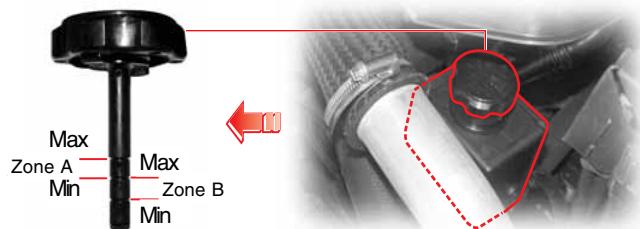
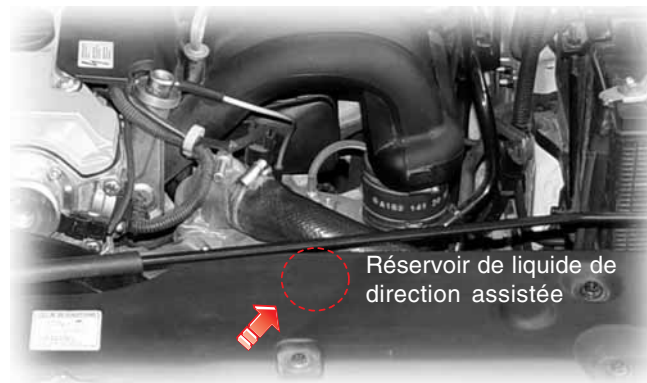

Vérifiez le niveau de liquide sur un sol horizontal pendant que le moteur est arrêté. Le niveau de liquide de refroidissement doit être compris entre les repères MIN et MAX de l'indicateur du bouchon de réservoir. Si le niveau est inférieur au repère MIN, remplissez le réservoir du liquide spécifié. Utilisez uniquement le liquide prescrit. La différence entre les repères MIN et MAX indique les fluctuations de liquide de direction entre les niveaux à chaud et à froid.

Spécification et capacité

Spécifications	ATFDEXRONII ouIII
Capacité (l)	Approx. 1,0

FILTRE A CARBURANT ET POMPE D'AMORÇAGE (sans séparateur d'eau additionnel) D20DT , D27DT MOTEUR DIESEL

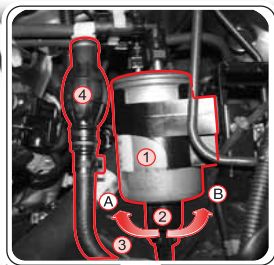

- Ⓐ Sens d'ouverture du bouchon
- Ⓑ Sens de fermeture du bouchon
- ① Filtre à carburant
- ② Bouchon de vidange d'eau
- ③ Raccord
- ④ Pompe d'amorçage

- Changer le filtre à carburant tous les 30000 km (EU) ou tous les 25000 km (général).
- Vidangez l'eau du filtre à carburant à chaque vidange d'huile moteur.
- Après le remplacement du filtre à carburant ou la vidange de l'eau, effectuez l'opération de pompage de la pompe d'amorçage jusqu'à ce qu'elle devienne rigide.

⚠ ATTENTION

- Remplacez le filtre à carburant à l'intervalle prescrit.
- Vidangez l'eau du filtre à carburant à chaque vidange d'huile moteur.
- Après le remplacement du filtre à carburant ou la vidange de l'eau, effectuez l'opération de pompage de la pompe d'amorçage jusqu'à ce qu'elle devienne rigide.

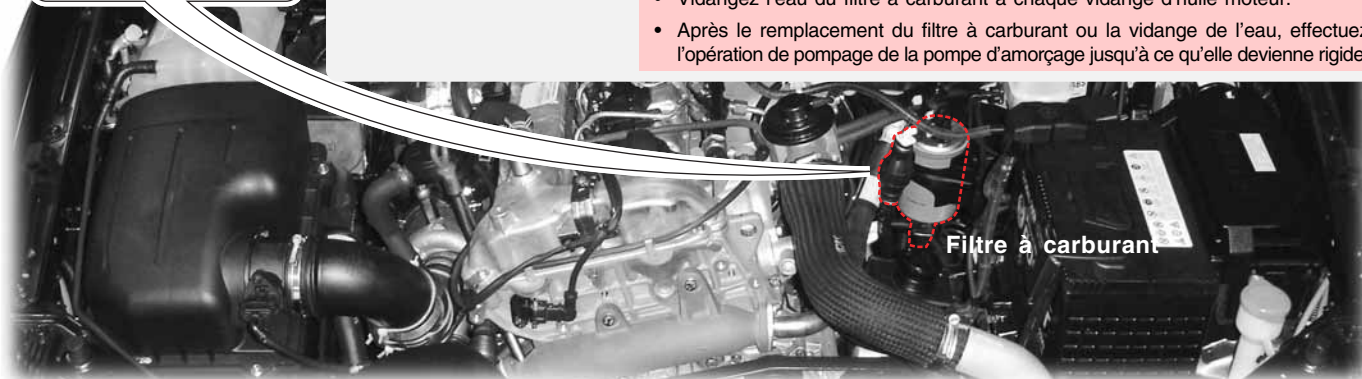

Fonction de séparation d'eau

Si l'eau du carburant pénètre dans le moteur et dans le circuit d'alimentation en carburant, il peut endommager sérieusement le circuit d'alimentation. Le filtre à carburant possède une fonction de séparation d'eau pour empêcher la pénétration d'eau. Quand le niveau d'eau du séparateur d'eau du filtre à carburant dépasse un certain niveau, ce témoin s'allume et un vibreur retentit. Dans ce cas, vidangez immédiatement l'eau du filtre à carburant. Référez-vous à "Vidange de l'eau du filtre à carburant", dans ce manuel.

Circonstances d'utilisation de la pompe d'amorçage

1. Si le véhicule a fonctionné sans carburant
2. Après la vidange de l'eau du filtre à carburant
3. après le remplacement du filtre à carburant.

Avant de démarrer le moteur, faites fonctionner la pompe d'amorçage jusqu'à ce qu'elle devienne rigide pour remplir de carburant la pompe à carburant.

0
1
2
3
4
5
6
7
8
9
10
11
12
13
14
15
16

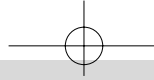

FILTRE A CARBURANT ET SEPARATEUR D'EAU (avec séparateur d'eau additionnel) D20DT , D27DT MOTEUR DIESEL

- 0
- 1
- 2
- 3
- 4
- 5
- 6
- 7
- 8
- 9
- 10
- 11
- 12
- 13**
- 14
- 15
- 16

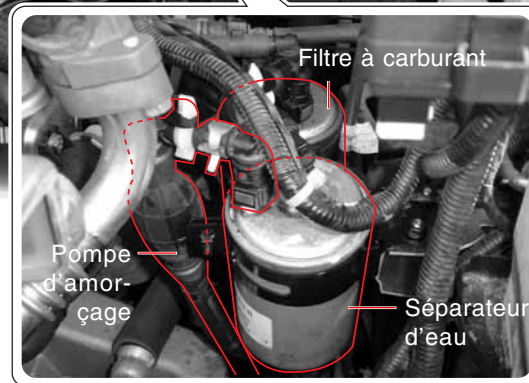
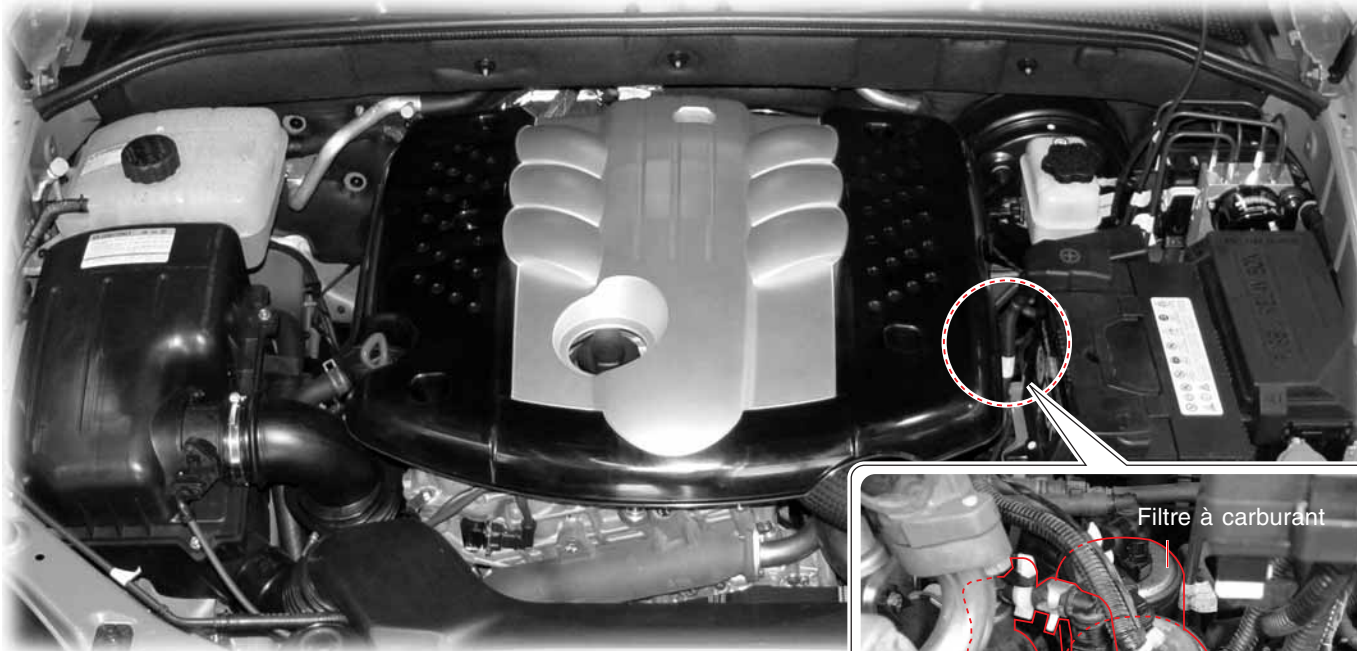

Circonstances d'utilisation de la pompe d'amorçage

1. Si le véhicule a fonctionné sans carburant
2. Après la vidange de l'eau du filtre à carburant
3. Après le remplacement du filtre à carburant.

Avant de démarrer le moteur, faites fonctionner la pompe d'amorçage jusqu'à ce qu'elle devienne rigide pour remplir de carburant la pompe à carburant.

FILTRE A CARBURANT

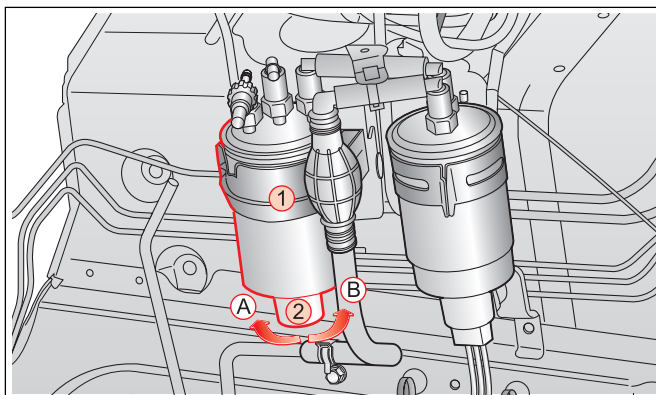

1. Filtre à carburant
 2. Bouchon de vidange
- A. Sens d'ouverture du bouchon de vidange
B. Sens de fermeture du bouchon de vidange

Si les impuretés du carburant pénètrent dans les organes en rapport avec le moteur et le carburant, elles peuvent endommager sérieusement ces organes. Remplacez le filtre à carburant conformément au programme de maintenance.

Assurez-vous de ce que les corps étrangers se fixent dans le filtre à carburant lors du changement du filtre et nettoyez son pourtour pour éviter aux particules de circuler dans le filtre.

- Pressez la pompe d'amorçage jusqu'à ce qu'elle devienne rigide.

UE	Remplacer tous les 30000 km (vidanger l'eau du filtre à carburant : à chaque vidange d'huile moteur)
Général	Remplacer tous les 25000 km (vidanger l'eau du filtre à carburant : à chaque vidange d'huile moteur)

Fonction de séparation d'eau

Si l'eau du carburant pénètre dans le moteur et le circuit d'alimentation en carburant, il peut endommager gravement le circuit d'alimentation. Le filtre à carburant possède une fonction de séparation d'eau pour empêcher la pénétration d'eau.

⚠ ATTENTION

- Remplacez le filtre à carburant conformément aux intervalles de maintenance spécifiés.
- Vidangez l'eau du filtre à carburant à chaque vidange d'huile moteur.
- Après le remplacement du filtre à carburant ou la vidange de l'eau, effectuez l'opération de pompage de la pompe d'amorçage jusqu'à ce qu'elle devienne rigide.

0

1

2

3

4

5

6

7

8

9

10

11

12

13

14

15

16

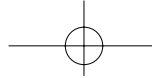

0

SEPARATEUR D'EAU

1

2

3

4

5

6

7

8

9

10

11

12

13

14

15

16

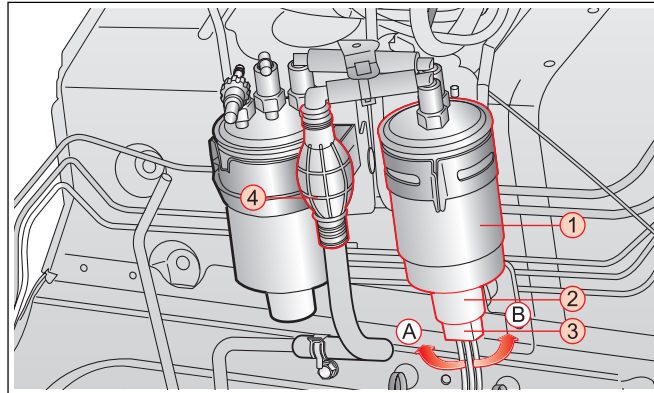

1. Séparateur d'eau
2. Bouchon de vidange
3. Raccord
4. Pompe d'amorçage
- A. Sens d'ouverture du bouchon de vidange
- B. Sens de fermeture du bouchon de vidange

Le séparateur d'eau est utilisé dans le circuit d'alimentation en carburant pour réduire la teneur en eau du carburant fourni au système FIE. Il fournit un espace supplémentaire de conservation d'eau. Un capteur d'eau est placé sur le séparateur d'eau afin d'avertir le conducteur de la vidange du séparateur d'eau.

Quand le niveau d'eau du séparateur atteint un certain point, le témoin du séparateur du panneau d'instruments s'allume.

- Périodicité d'entretien
Tous les 150000 km ou 5 ans

Emplacement:

Derrière le filtre à carburant (entre le filtre et le tablier) dans le compartiment moteur (côté admission du moteur).

Vidange du séparateur d'eau

Vidangez l'eau du séparateur à chaque vidange d'huile moteur.

Après la vidange de l'eau, pressez la pompe d'amorçage jusqu'à ce qu'elle devienne rigide. Ne lancez pas le moteur pendant cette opération. Pour la méthode détaillée de vidange, référez-vous à "Comment vidanger l'eau du filtre à carburant" dans la section consacrée au témoin du séparateur d'eau.

ATTENTION

- Remplacez le séparateur d'eau conformément au programme de maintenance.
- Vidangez l'eau du séparateur à chaque vidange d'huile moteur.
- Après le remplacement du séparateur d'eau ou la vidange de l'eau, effectuez l'opération de pompage de la pompe d'amorçage jusqu'à ce qu'elle devienne rigide.

FILTRE À CARBURANT

MOTEUR ESSENCE

FILTRE À CARBURANT

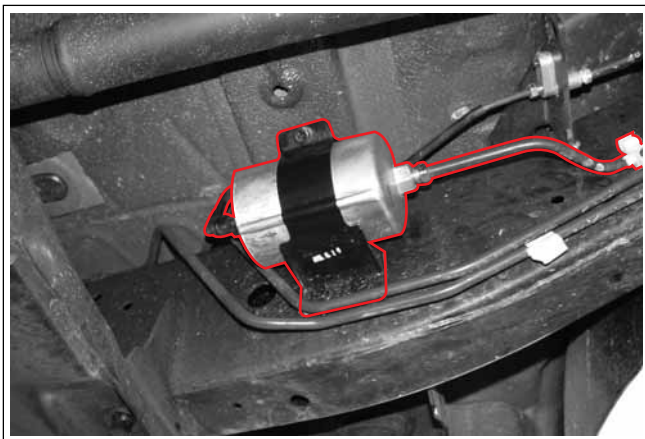

Si le filtre est contaminé, l'acheminement de carburant se réduira, les composants principaux seront endommagés par le matériel contaminé et les performances du pot d'échappement se dégraderont.

Remplacez le filtre à carburant selon le programme de maintenance indiqué.

Intervalle d'entretien

Remplacement	Tous les 100000 km (En utilisant du carburant de qualité médiocre, remplacer tous les 30000 km)
--------------	---

ATTENTION

Remplacez par une pièce Ssangyong d'origine avec intervalles spécifiés.

0

1

2

3

4

5

6

7

8

9

10

11

12

13

14

15

16

LIQUIDE DE FREIN ET D'EMBRAYAGE (AVEC BOITE MANUELLE)

0 Moteur diesel

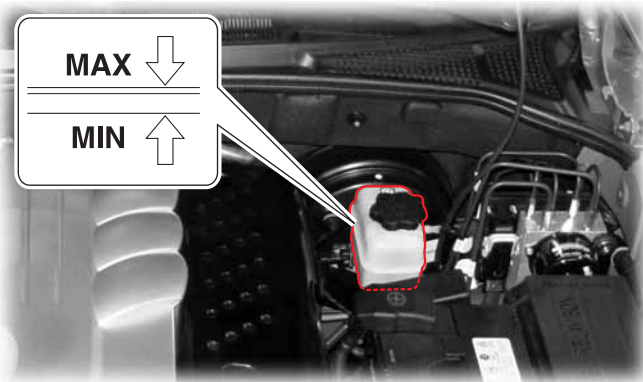

8 Moteur essence

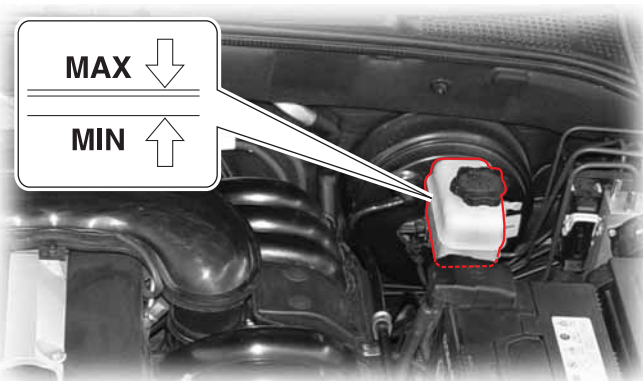

Spécification et remplacement

Spécifications	DOT 4
Intervalles entre les interventions	Tous les 2 ans

Vérification de niveau et appoint

- Le niveau de carburant doit se trouver entre les repères MAX et MIN du réservoir.
- Vérifier le niveau sur un sol horizontal. Si le niveau est inférieur au repère MIN, remplissez le réservoir du liquide spécifié. Utilisez uniquement le liquide prescrit.

⚠ ATTENTION

- Ne laissez pénétrer aucun corps étranger lors des appoints.
- Ne dépassez pas le niveau MAX.
- Ne laissez pas le liquide entrer en contact avec la laque de la carrosserie.
- Après l'appoint, serrez convenablement le bouchon.
- Si des appoints fréquents sont nécessaires, faites vérifier le système par votre concessionnaire Ssangyong ou un atelier agréé.

⚠ AVERTISSEMENT

- Utilisez uniquement le liquide de frein Ssangyong d'origine.
- Le liquide ne peut entrer en contact ni avec la peau ni avec les yeux. En cas de contact, rincez les zones concernées immédiatement à grande eau. Si l'irritation persiste, consultez un médecin.
- Le niveau de liquide baisse progressivement avec l'usure des plaquettes de frein. Une baisse brutale du niveau de liquide indique une fuite du circuit. Dans ce cas, faites vérifier le système par votre concessionnaire Ssangyong ou un atelier agréé.

LIQUIDE DE LAVE-GLACE

APPOINT DE LIQUIDE DE LAVE-GLACE

Moteur diesel



Moteur essence

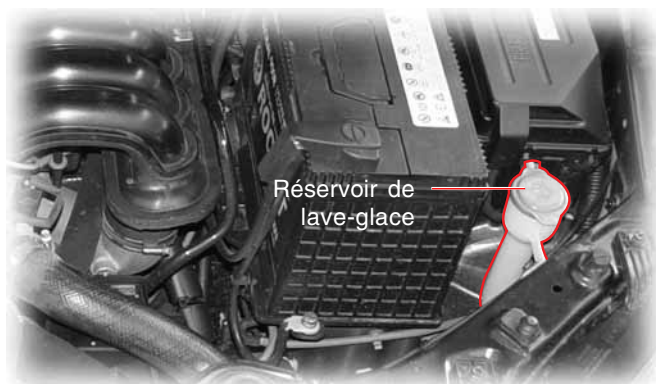

Vérifiez fréquemment le niveau de liquide de lave-glace et faites l'appoint selon les besoins.

En hiver, n'utilisez que le liquide spécifié pour l'hiver.

⚠ AVERTISSEMENT

- Le liquide de lave-glace contient des matériaux inflammables pour éviter le gel. Un contact direct avec les flammes pourrait causer un incendie. En vérifiant le niveau de liquide de lave-glace, les flammes doivent rester à l'écart du réservoir de liquide.
- L'utilisation d'huile moteur ou d'antigel comme liquide de lave-glace réduirait votre visibilité à travers le pare-brise et pourrait causer un accident.

⚠ ATTENTION

- Si vous utilisez de l'eau ordinaire à titre de liquide de lave-glace, elle gèlera en hiver et endommagera le réservoir du liquide de lave-glace ainsi que le moteur. Utilisez uniquement le liquide de lave-glace prescrit.
- Si vous utilisez le commutateur de lave-glace sans liquide, le moteur risque d'être endommagé par la surcharge. Dès lors, si le réservoir est vide, ne faites pas fonctionner le moteur de lave-glace.
- Ne pas utiliser l'essuie-glace sur un pare-brise ou une lunette arrière secs au risque d'endommager leur surface vitrée.
Commencer par asperger de suffisamment d'eau.
- Evitez de répandre du liquide de lave-glace sur le moteur ou la laque de la carrosserie pendant l'appoint. Si du liquide de lave-glace se répand sur vos mains ou une autre partie de votre corps, rincez-vous à l'eau claire.
- La vitre du hayon ne possède pas de réservoir indépendant. Le réservoir de lave-glace avant dessert aussi la vitre du hayon.

0

1

2

3

4

5

6

7

8

9

10

11

12

13

14

15

16

BATTERIE

0

1 Moteur diesel

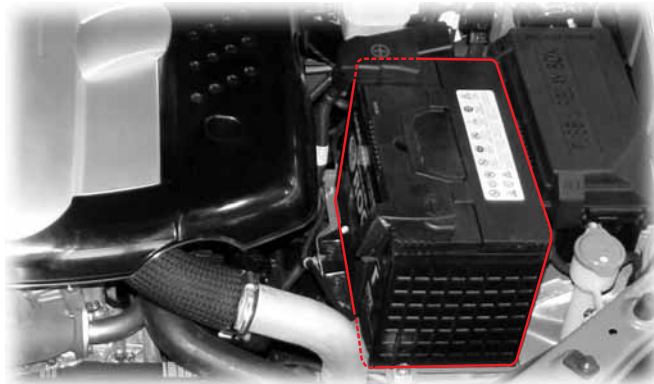

2

3 Moteur essence

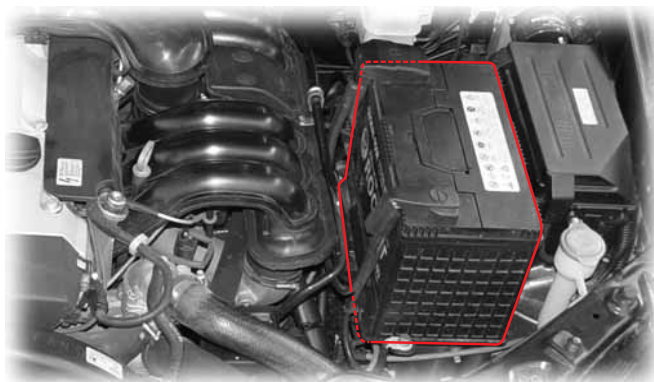

4

5

6

7

8

9

10

11

12

13

14

15

16

Quand le témoin de charge de la batterie () du panneau d'instruments s'allume, c'est l'indice d'un défaut de chargement de la batterie.

Si le témoin s'allume pendant un trajet, mettez hors fonction tous les accessoires électriques inutiles et faites vérifier le système par votre concessionnaire Ssangyong ou un atelier agréé.

Maintenance de la batterie

- Les cosses doivent être serrées.
- Si elles sont corrodées, nettoyez-les au moyen d'une brosse métallique ou de papier de verre.
- La cosse de batterie doit être débranchée quand la clé de contact est retirée du contact. Le débranchement quand le contact est mis (position marche ou accessoires) peut créer un brusque changement de tension et endommager divers circuits électriques.
- Vérifiez la batterie en recherchant des fissures, des dégâts ou des fuites. Remplacez-la au besoin. Pour éponger de l'électrolyte de la surface de la batterie, porter des gants de caoutchouc et utiliser un linge imbibé d'eau savonneuse.

Spécifications

Spécifications	CC 12V
Capacité	90 AH

13-20

INTERVENTIONS ET MAINTENANCE

KYRON

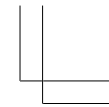
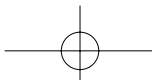
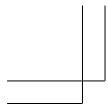

⚠ AVERTISSEMENT

- La batterie contient de l'acide qui peut vous brûler. Et son gaz peut exploser.
- Soyez prudent pour éviter les blessures. Les flammes nues, les étincelles et les produits de tabac doivent être restés à l'écart de la batterie.
- Des étincelles peuvent jaillir de cosses desserrées. Ces étincelles en contact avec du gaz inflammable peuvent provoquer un incendie. Dès lors, les cosses doivent être serrées.
- Dans l'obscurité, pour éclairer le compartiment moteur n'utilisez pas de briquet mais uniquement une lampe sur pile.
- L'électrolyte est un acide très corrosif : évitez tout contact direct avec la peau ou la carrosserie. En cas de contact, lavez la peau (ou la carrosserie) à grande eau et consultez un médecin au besoin.
- Portez une protection oculaire en intervenant sur une batterie. Une ventilation du lieu de travail est requise.

⚠ ATTENTION

- Si vous débranchez la borne de la batterie pendant que le moteur tourne, divers circuits électriques risquent des dégâts.
- Pour déposer le câble de batterie, commencer par le négatif. Veillez à la polarité lors du rebranchement. Ne pas confondre négatif et positif.
- N'inversez pas la polarité (les câbles positifs et négatifs). Ne court-circuitez jamais la batterie.
- Par temps froid la capacité de la batterie diminue et son gel est possible.
- L'électrolyte doit rester au niveau spécifié. Si le niveau dépasse le repère MAX, l'électrolyte peut déborder pendant la charge et si l'électrolyte est surchargée, la batterie peut exploser.
- N'utilisez qu'une batterie de la tension et de la capacité approuvées. Une batterie incompatible peut provoquer un incendie.

0
1
2
3
4
5
6
7
8
9
10
11
12
13
14
15
16

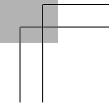
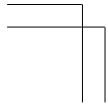
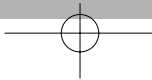
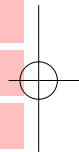
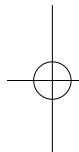

BOÎTE À FUSIBLES ET RELAIS

0 En cas de panne d'un composant électrique, vérifiez son fusible. Si le fusible a fondu, remplacez-le par un fusible de même capacité.

1 Boîte intérieure à fusibles et relais



2 La boîte à fusibles se trouve du côté droit du panneau d'instruments. Pour accéder à la boîte intérieure à fusibles, ouvrez la porte du passager et déposez le couvercle de la boîte au moyen d'un tournevis.

⚠ ATTENTION

- En cas de panne électrique, commencez par vérifier le fusible concerné. S'il a fondu, vérifiez sa capacité et remplacez-le par un fusible de même capacité.
- Ne déposez pas un fusible pendant le fonctionnement d'un équipement électrique au risque d'endommager ce dernier. Déposez la clé de contact et mettez hors fonction tous les dispositifs électriques.
- Toujours utiliser des fusibles de l'ampérage requis.
- Si le fusible fraîchement remplacé fond lui aussi, faites vérifier et réparer le système électrique par un concessionnaire ou un atelier agréé Ssangyong.

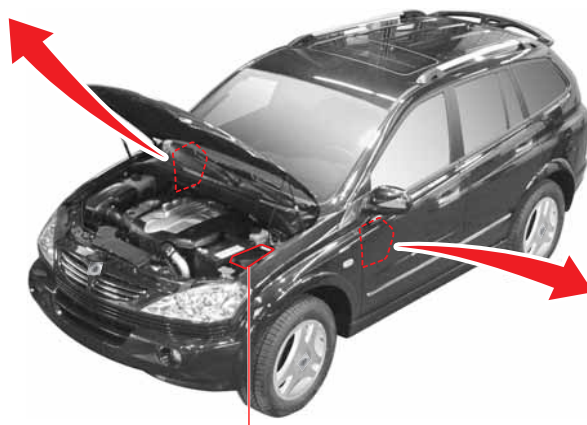

8 Boîte à fusibles et relais du compartiment moteur

Boîte intérieure à fusibles et relais



9 La boîte à fusibles se trouve du côté gauche du panneau d'instruments.

10 Pour accéder à la boîte intérieure à fusibles, ouvrez la porte du conducteur et déposez le couvercle de la boîte au moyen d'un tournevis.

COMMENT VERIFIER ET REMPLACER UN FUSIBLE

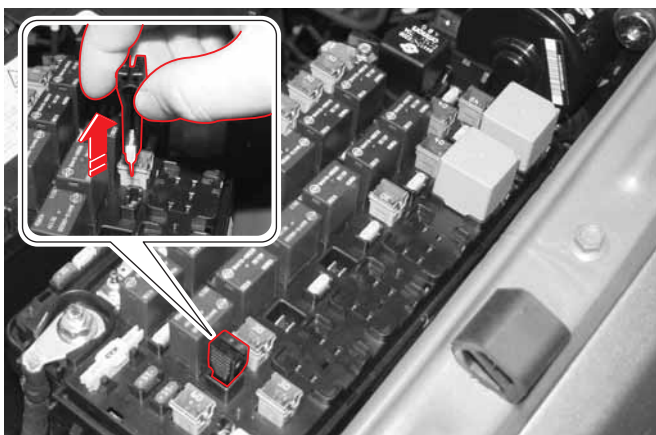

1. Mettre hors fonction tous les systèmes électriques et retirer la clé du contact.
2. Ouvrez le couvercle de la boîte à fusibles et relais.
3. Localisez le fusible qui a fondu.
4. Extrayez le fusible concerné au moyen de l'extracteur.
5. Vérifiez l'état du fusible.
6. S'il est normal, remplacez-le à sa position d'origine.
7. S'il a fondu, vérifiez sa capacité et remplacez-le par un fusible de même capacité.

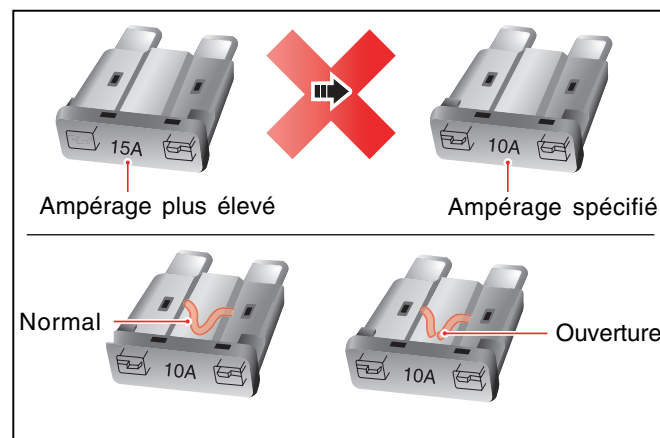

⚠ AVERTISSEMENT

- L'utilisation de fusibles autres que ceux spécifiés peut endommager le circuit électrique et même provoquer un incendie.
- L'utilisation de types différents ou de fusibles d'une capacité différente peut endommager le circuit électrique et même provoquer un incendie. Remplacez toujours le fusible par un fusible de même capacité.

NOTE

La boîte à fusibles et relais du compartiment moteur possède des fusibles de recharge. Refaites la provision au fur et à mesure de l'utilisation. La capacité des fusibles est indiquée à leur surface supérieure.

0
1
2
3
4
5
6
7
8
9
10
11
12
13
14
15
16

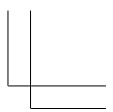
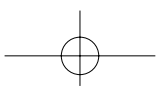

- 0
- 1
- 2
- 3
- 4
- 5
- 6
- 7
- 8
- 9
- 10
- 11
- 13
- 14
- 15
- 16

ETIQUETTE DE LA BOITE A FUSIBLES DU COMPARTIMENT MOTEUR

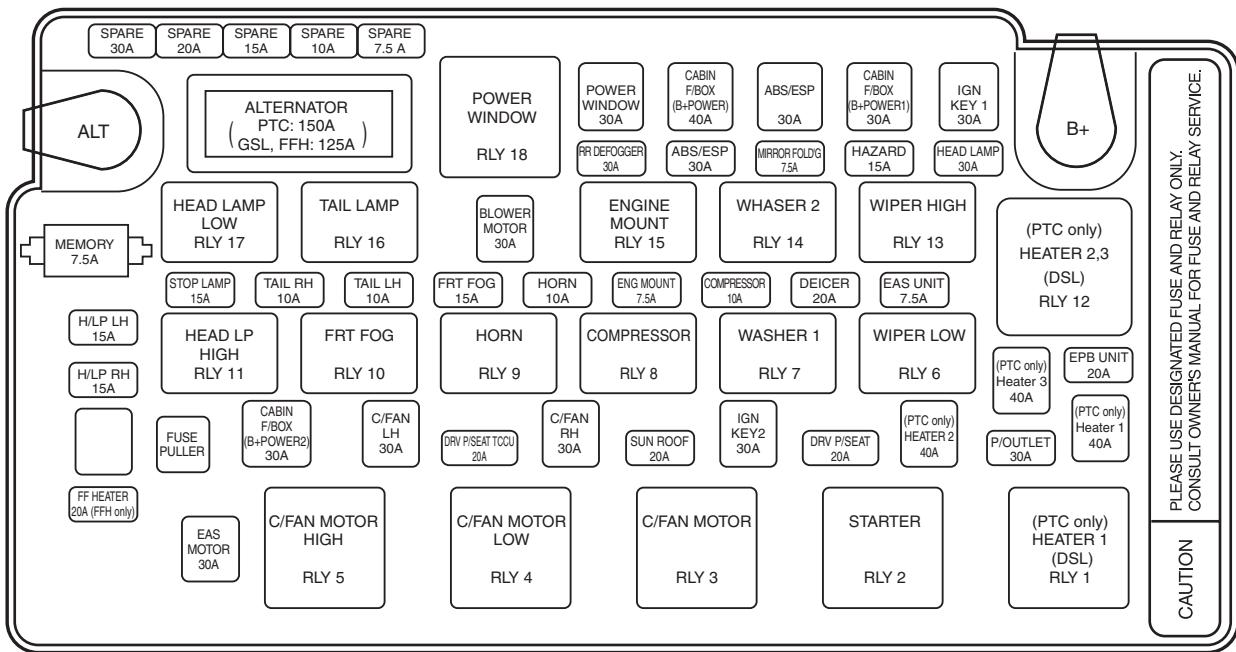

PLEASE USE DESIGNATED FUSE AND RELAY ONLY
CONSULT OWNER'S MANUAL FOR FUSE AND RELAY SERVICE.
CAUTION

ETIQUETTE DE LA BOITE A FUSIBLES INTERIEURE (COTE CONDUCTEUR)

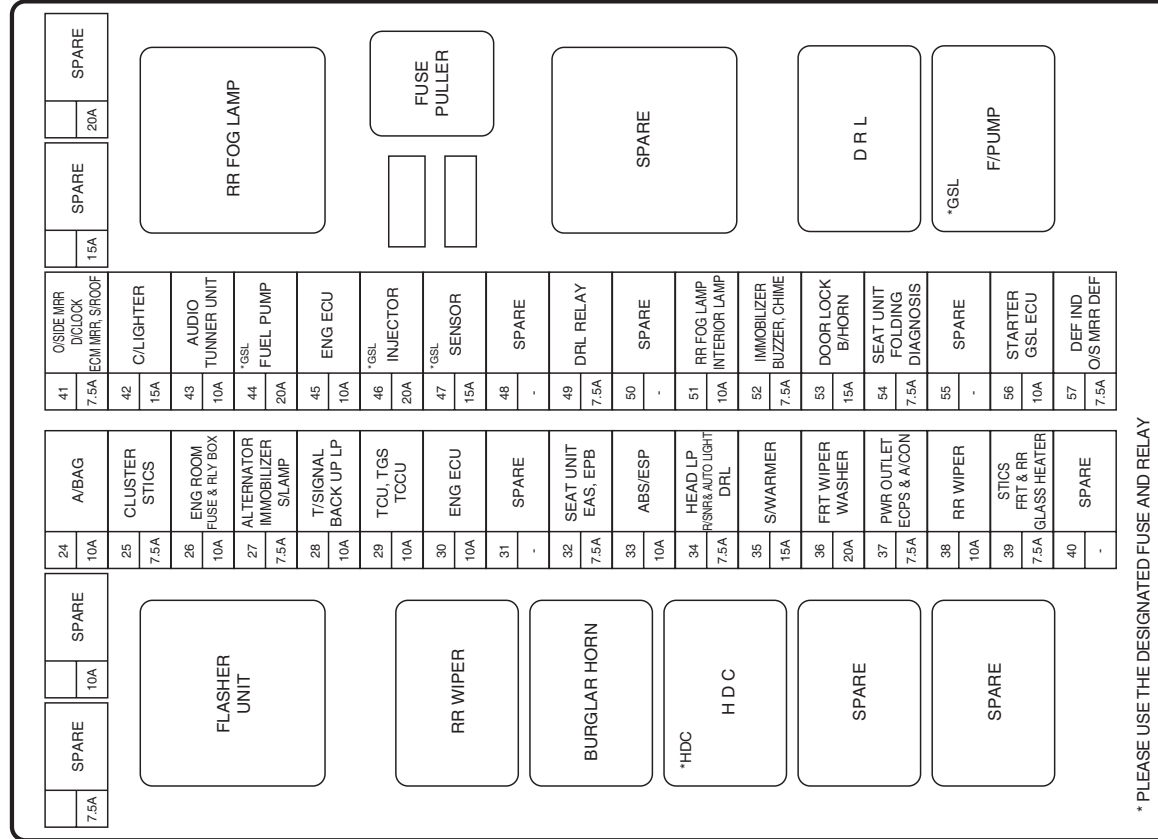

- 0
- 1
- 2
- 3
- 4
- 5
- 6
- 7
- 8
- 9
- 10
- 11
- 12
- 13
- 14
- 15
- 16

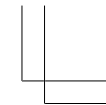
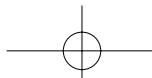

- 0
- 1
- 2
- 3
- 4
- 5
- 6
- 7
- 8
- 9
- 10
- 11
- 13
- 14
- 15
- 16

ETIQUETTE DE LA BOITE A FUSIBLES INTERIEURE (COTE PASSAGER)

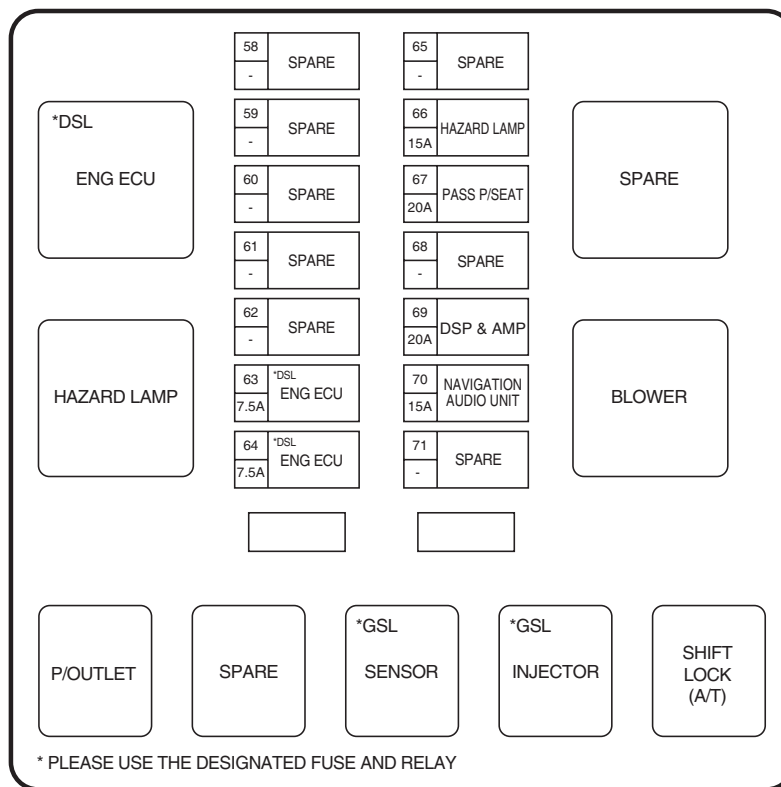

PNEUS

PRESSIION DE GONFLAGE DES PNEUS



Pression
insuffisante



Pression
correcte



Pression
excessive

Pression des pneus

Pneus de route	Pneu de secours
30 psi (2,06 bar)	60 psi (4,13 bar)

NOTE

Les pneus doivent être vérifiés à froid au moyen d'un manomètre pour pneus. Augmentez la pression des pneus de 4 à 5 psi par rapport à la valeur prescrite avant tout long voyage.

ATTENTION

- Le maintien de la pression prescrite pour les pneus est essentiel pour le confort du conducteur, la sécurité des trajets et la durée de vie des pneus. Des pressions de gonflage incorrectes augmentent l'usure des pneus et réduisent la sécurité, le comportement du véhicule, le confort et l'économie de carburant. Vérifiez régulièrement la pression des pneus.
- Vérifiez et réglez la pression des pneus, y compris la roue de secours, avant tout long trajet (quand les pneus sont froids).
- Même le pneu de secours utilisé temporairement doit être gonflé correctement.

0

1

2

3

4

5

6

7

8

9

10

11

12

13

14

15

16

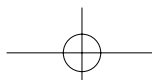
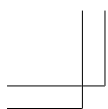

- 0
- 1
- 2
- 3
- 4
- 5
- 6
- 7
- 8
- 9
- 10
- 11
- 12
- 13
- 14
- 15
- 16

VERIFICATION DE L'USURE DES PNEUS

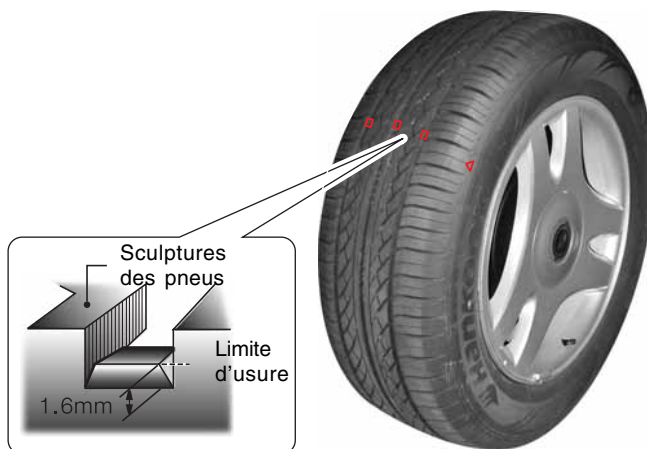

Les pneus de votre véhicule possèdent des indicateurs d'usure entre les sculptures. Remplacez un pneu dont 2 ou plusieurs sculptures adjacentes montrent les indicateurs d'usure.

⚠ ATTENTION

- Rouler avec des pneus usés ou endommagés est très dangereux et peut causer un accident. En outre, un pneu endommagé peut éclater.
- Vérifiez régulièrement l'état des pneus en recherchant des corps étrangers, des piqûres, des coupures, des fissures, des gonflements de paroi et remplacez les pneus en cas de besoin.

PERMUTATION DES PNEUS

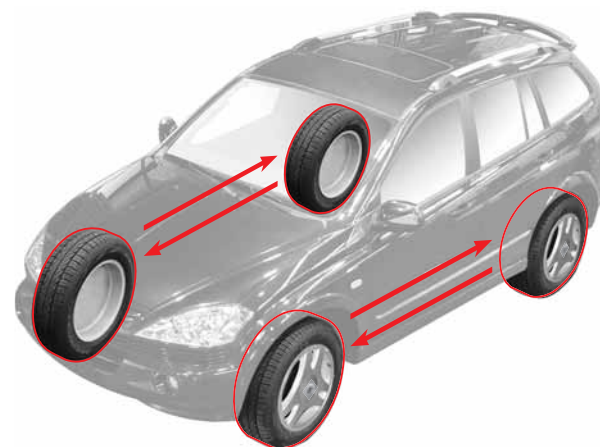

Pour éviter une usure inégale des pneus et pour prolonger leur durée de vie, examinez et permutez vos pneus tous les 5000 km.

⚠ ATTENTION

- Faites remplacer et permuter les pneus par votre concessionnaire Ssangyong ou un atelier agréé.
- Ne montez pas des pneus différents au risque de perdre le contrôle pendant les trajets. Utilisez des pneus de même type et de même taille provenant du même fabricant sur toutes les roues.

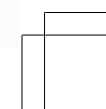
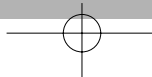
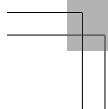

ROUE DE SECOURS ET PNEUS D'HIVER

ROUE DE SECOURS

La roue de secours est réservée aux situations d'urgence. Ne l'utilisez jamais en conduite normale. Ne pas rouler à plus de 80 km/h avec ces pneus. La roue de secours doit être remplacée par une roue normale dès que possible.

Vérifiez l'état et la pression du pneu qui doit toujours rester disponible. Pour les méthodes de remplacement, référez-vous à "En cas d'urgence", dans ce manuel.

⚠ ATTENTION

Après le remplacement de la roue, vérifiez la pression du pneu. Sinon, le système de suspension risque des dégâts.

PNEUS D'HIVER

Utilisez des pneus neige en roulant sur la neige ou le verglas. Si des pneus d'hiver sont utilisés ils doivent être placés sur les quatre roues.

⚠ AVERTISSEMENT

- Roulez très lentement et très prudemment sur la neige et le verglas.
- Les pneus neige avec flèche directionnelle sur la paroi du pneu doivent être placés dans le sens de la flèche.
- Les pneus neige ne garantissent pas votre sécurité sur une route verglacée et glissante. Faites preuve d'un surcroît de prudence, évitez les accélérations, freinages et mouvements brusques du volant.
- Quand les pneus neige ne sont plus nécessaires, remplacez-les par des pneus ordinaires. Conservez les pneus neige dans un lieu frais et à l'ombre. Evitez les contacts avec l'huile, la graisse et le carburant.

CHAINE D'ADHERENCE

Les chaînes doivent être posées uniquement sur les roues arrière.

⚠ ATTENTION

S'il vous faut installer les chaînes sur les roues avant, roulez avec précaution et n'effectuez pas de virages brusques, afin d'éviter d'endommager les pièces environnantes.

⚠ PRECAUTIONS A PRENDRE LORS DE LA VERIFICATION DES ROUES ET PNEUS

- Ne montez pas des pneus différents au risque de perdre le contrôle pendant les trajets. Utilisez des pneus de même type et de même taille provenant du même fabricant sur toutes les roues. Si vous n'utilisez pas les mêmes pneus sur un véhicule avec le système TOD (traction sur 4 roues), vous risquez d'endommager le système de transmission du véhicule.
- Vérifiez la pression des pneus, l'absence de fissure et de déchirure avant les trajets.
- Un serrage incorrect des écrous de roue peut causer le desserrage de la roue qui pourrait se détacher. Ceci pourrait causer un accident. Vérifiez et serrez les écrous de roue au couple prescrit avant tout long voyage.
- N'utilisez que des roues et pneus d'origine. Les roues et pneus d'autres origines peuvent fonctionner moins bien et s'avérer dangereux pour votre sécurité. En outre, les défauts dus à leur utilisation ne sont pas couverts par la garantie.
- Vérifiez les pneus et les jantes avant de rouler. Si une jante est endommagée, la pression de gonflage du pneu peut diminuer et le pneu peut être endommagé.
- En cas d'impact violent d'une pierre ou d'un autre objet sur une roue pendant un trajet, faites vérifier la roue par un concessionnaire Ssangyong ou un atelier agréé.
- L'utilisation de pneus de taille autre que celle spécifiée peut modifier le fonctionnement du volant, augmenter la consommation de carburant, endommager le groupe motopropulseur et le circuit de freinage, causer des vibrations et une usure inégale des pneus. Utilisez toujours les pneus spécifiés d'un même fabricant.

0

1

2

3

4

5

6

7

8

9

10

11

12

13

14

15

16

REPLACEMENT DES BALAIS D'ESSUIE-GLACE

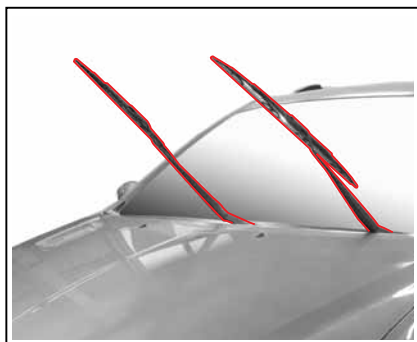

1. Levez le bras d'essuie-glace du pare-brise.

- Le balai d'essuie-glace du hayon se remplace de la même manière.

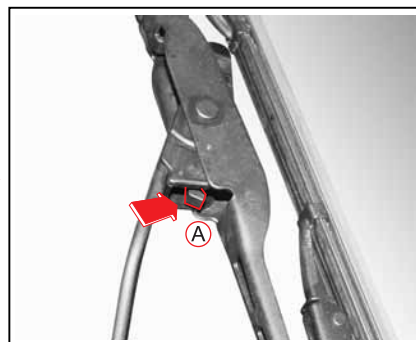

2. Pressez le bouton de sécurité (A).



3. Faites glisser le balai vers le bas et déposez-le du bras.

4. Posez un nouveau balai.

5. Baissez le bras.

⚠ ATTENTION

- N'ouvrez pas le capot quand le bras d'essuie-glace est levé. Ceci endommagerait l'essuie-glace et le capot.
- N'actionnez pas l'essuie-glace quand le réservoir de liquide de lave-glace est vide.
- N'appliquez aucun produit liquide de lustrage contenant de l'huile sur le pare-brise au risque de traces réduisant la visibilité. La contamination du pare-brise ou des raclettes d'essuie-glace par des corps étrangers peut réduire l'efficacité de l'essuie-glace. Ne nettoyez jamais l'essuie-glace au moyen d'un chiffon ciré ou imbibé d'huile.

⚠ AVERTISSEMENT

- Une panne d'essuie-glace un jour de pluie ou de neige peut être dangereuse. Ne jamais rouler sous la pluie ou la neige quand l'essuie-glace est en panne.
- Ne touchez pas l'essuie-glace en fonctionnement. Vous pourriez vous blesser.

BOUGIES D'ALLUMAGE

MOTEUR ESSENCE

BOUGIES D'ALLUMAGE



(G32D)	NGK: BKUR5ETZ-10	
Caractéristique	Gap	1 ± 0,1 mm

Les bougies d'allumage doivent être inspectées périodiquement pour vérifier le dépôt de carbone. Lorsque du carbone s'accumule sur les bougies d'allumage, il est impossible de produire une étincelle puissante.

Si nécessaire, nettoyez les électrodes à l'aide d'une fine brosse métallique et grattez soigneusement le carbone de l'isolateur à l'aide d'une petite brosse. Les bougies d'allumage doivent alors être nettoyées à l'air comprimé et l'isolateur supérieur essuyé. Réglez ensuite l'écartement de l'électrode de la bougie d'allumage.

Intervalle d'entretien

Remplacement (G32D) Remplacer tout les 60000 km

ATTENTION

- Lors du remplacement des bougies, déconnecter la borne négative de la batterie et couper tout les boutons des équipements.
- Il est recommandé de changer les bougies quand le moteur est froid (pour éviter les brûlures).
- N'utiliser que les bougies préconisées par Ssangyong.
- Veillez à ne pas faire tomber de saletés ou autres dans le trou de bougie.

AVERTISSEMENT

Les bougies d'allumage peuvent être très chaudes. Veillez à ne pas se brûler.

0

1

2

3

4

5

6

7

8

9

10

11

12

13

14

15

16

KYRON

INTERVENTIONS ET MAINTENANCE

13-31

COURROIE DE TRANSMISSION & HUILE DE BOITE DE TRANSFERT

0 COURROIE DE TRANSMISSION

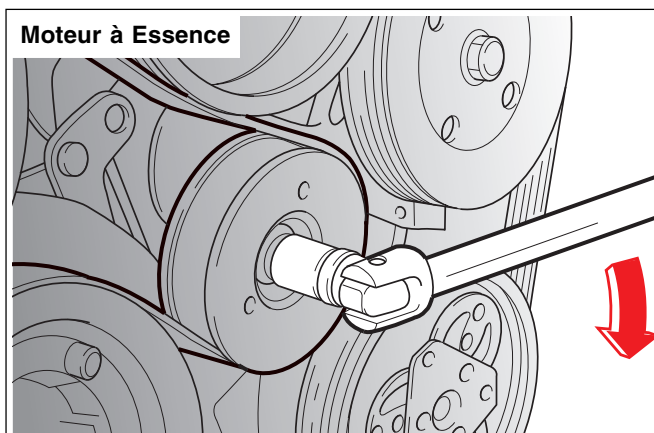

Vous n'avez pas besoin d'effectuer de réglage pour une tension supplémentaire, mais contrôlez la courroie pour toute usure ou toute tension, en poussant sur la courroie, et remplacez-la si nécessaire.

12 Remplacement de la courroie: Moteur à Essence

13 Installer un dispositif sur l'ajusteur de tension et tourner dans le sens des aiguilles d'une montre pour relâcher la tension et enlever la courroie.

15 **⚠ AVERTISSEMENT**

Le moteur pourrait démarrer par inadvertance au moment de la vérification de la courroie et entraîner la rupture ou l'écrasement des parties mobiles. Enlever la clef de contact.

HUILE DE BOITE DE TRANSFERT

Intervalle D'entretien et Capacités

Intervalle d'entretien	Inspecter tout les 15000 km Remplacer tout les 60000 km (vérifier souvent l'étanchéité)		
Caractéristique	ATFDEXRON® III		
Capacité	Injection Directe Moteur Diesel, Moteur à Essence	Temps partiel	≈ 1,4 ℓ
		AWD	≈ 1,1 ℓ

INTERVENTIONS PAR LE PROPRIETAIRE LUI-MEME

Lors des inspections et des interventions de maintenance sur votre véhicule, prévenez toujours les blessures et les dégâts au véhicule.

⚠️ AVERTISSEMENTS ET MISES EN GARDE LORS DES INTERVENTIONS PERSONNELLES

⚠️ AVERTISSEMENT

- Ne touchez aucun organe chaud tels que le moteur ou le radiateur, le collecteur d'échappement, le convertisseur catalytique et le silencieux quand le moteur vient d'arrêter. Vous pourriez vous brûler grièvement. Attendez le refroidissement du moteur.
- Arrêtez le moteur et cessez de fumer avant d'intervenir sur la batterie ou les organes d'alimentation en carburant. N'approchez ni flammes ni étincelles du véhicule.
- Ne branchez ni ne débranchez les cosses de batterie quand le contact est mis.
- N'inversez pas la polarité (les câbles positifs et négatifs).
- Les câbles et fils de batterie transfèrent une tension et un courant élevés. Évitez tout court-circuit.
- Le contact doit être coupé avant d'effectuer une intervention dans un espace clos tel qu'un garage.
- Conservez l'huile et le liquide de refroidissement usés hors de portée des enfants. (Adressez-vous à des professionnels pour vous débarrasser de ces produits.)
- Couper le contact avant de vérifier votre véhicule. Sélectionner la position P d'une boîte automatique ou N d'une boîte manuelle et serrer le frein de stationnement.
- Le ventilateur électrique de refroidissement peut commencer à tourner à l'improviste même quand le moteur est arrêté. Débrancher le câble négatif de la batterie avant de vérifier le radiateur, le ventilateur et les pièces voisines.

⚠️ ATTENTION

- Vérifiez quotidiennement le niveau d'huile moteur et les autres liquides y compris le liquide de refroidissement. Si le niveau d'huile est insuffisant, votre véhicule peut être endommagé et les dégâts ne seraient pas couverts par la garantie.
- Utilisez uniquement les huiles et liquides d'origine Ssangyong.
- L'huile et le liquide de refroidissement ne peuvent entrer en contact ni avec la peau ni avec les surfaces laquées pendant les opérations d'examen ou de remplissage. Ils peuvent également endommager la laque. En cas de contact avec la peau, rincez les zones affectées immédiatement à grande eau puis consultez un médecin.
- Ne remplissez ni d'huile ni de liquide de refroidissement en excès au risque d'endommager le moteur et la transmission. Maintenez le niveau prescrit.
- Le rendement des huiles et du liquide de refroidissement peut baisser quand ces produits sont exposés à la saleté et à l'humidité. Prévenez les contacts avec la saleté lors des appoints.
- Les huiles et liquides peuvent disparaître avec le temps même si vous roulez très peu. Vérifiez leur niveau fréquemment.
- L'huile moteur et les autres liquides mis au rebut incorrectement peuvent polluer l'environnement. Respectez la réglementation pour mettre au rebut les liquides usés.

0

1

2

3

4

5

6

7

8

9

10

11

12

13

14

15

16

PROGRAMME D'ENTRETIEN (MOTEUR DIESEL)

* N'utilisez que des pièces d'origine Ssangyong.

0 L'entretien et la tenue du carnet d'entretien relèvent de la responsabilité du propriétaire. Celui-ci est invité à garder les justificatifs de l'exécution des entretiens nécessaires sur le véhicule conformément au programme d'entretien.

1 * Pays de l'UE : Uniquement dans certains pays de l'UE. (certains pays de l'UE)

INTERVALLE DES ELEMENTS À ENTREtenir	Kilomètres ou période en mois, selon la première échéance atteinte								
	x1000 km	15	30	45	60	75	90	105	120
	x1000 miles	10	20	30	40	50	60	70	80
Mois	12	24	36	48	60	72	84	96	

SYSTÈME DE CONTRÔLE MOTEUR

5	Courroies										
6	* Huile moteur		UE	Vérification Initiale: 5000 km, faire l'appoint si nécessaire, changement tous les 15000 km ou 12 mois							
	(1)* (3)* (4)*		Général	Changement initial: 5000 km, changement tous les 10000 km ou 12 mois							
7	Circuit de refroidissement										
8	Liquide de refroidissement du moteur (3)* (4)*		Tous les 60000 km ou 3 ans. Examinez et faites l'appoint selon les besoins.								
9	* Filtre à carburant	Injection directe (Moteur diesel)	UE		R*		R*		R*		R*
	à carburant		Général	Remplacez tous les 25000 km (vidanger l'eau du filtre à carburant: à chaque vidange d'huile moteur)							
10	Séparateur d'eau additionnel (option)		Remplacer tous les 15000 km ou 5 ans (vidanger l'eau lors du remplacement de l'huile moteur)								
11	Conduites de carburant et connexions										
12	Filtre à air (2)*		UE	Nettoyage initial: après 5000 km, nettoyer tous les 15000 km, remplacer tous les 30000 km (mais réduire la périodicité d'entretien en conditions difficiles)							
			Général	Nettoyage initial: après 5000 km, nettoyer tous les 10000 km, remplacer tous les 30000 km (mais réduire la périodicité d'entretien en conditions difficiles)							
13	Avance à l'injection (NOTE 1)										

NOTE 1: Adjust as required; - Lorsque l'on voit trop de fumée (noire ou blanche)
- Mauvaise performance/économie

Symboles du diagramme:

I - Contrôler ces éléments ainsi que les pièces concernées. Si nécessaire, réparer, nettoyer, redresser, régler ou remplacer.

R - Remplacer ou changer.

(1)* Si le véhicule est utilisé dans des conditions extrêmes:

- Conduite en ville fréquente, ralenti prolongé, courte distance de conduite inférieure à 6 km, distance de conduite inférieure à 16 km quand la température extérieure reste inférieure à la congélation
- Conduite en terrain accidenté ou montagneux, sablonneux ou poussiéreux
- Conduite en charge élevée telle que traction d'une remorque

- Taxi, patrouille ou livraison (ralenti prolongé et conduite prolongée à faible vitesse)

Réduisez l'intervalle d'entretien. Inspectez l'huile moteur de temps en temps et, si nécessaire, remplacez-la.

(2)* Si le véhicule est utilisé dans des conditions extrêmes: conduite dans la poussière ou dans le sable, régions polluées ou conduite hors route, vérifiez le filtre à air plus souvent. Si nécessaire, remplacez-le.

(3)* Un entretien plus fréquent est conseillé si vous tractez souvent une remorque.

(4)* Reportez-vous à la section "Fluides, liquides de refroidissement et lubrifiants recommandés".

* Séparateur d'eau: Lors du remplacement de l'huile moteur, évacuer également l'eau du filtre à carburant.

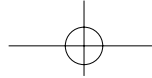

* N'utilisez que des pièces d'origine Ssangyong.

* Pays de l'UE : Uniquement dans certains pays de l'UE. (certains pays de l'UE)

INTERVALLE DES ELEMENTS À ENTRETENIR	Kilomètres ou période en mois, selon la première échéance atteinte									
	x1000 km	15	30	45	60	75	90	105	120	
	x1000 miles	10	20	30	40	50	60	70	80	
	Mois	12	24	36	48	60	72	84	96	

CHASSIS ET CAISSE

Tuyau d'échappement & montants				I	I	I	I	I	I	I	I	
Huile de freinage / d'embrayage (3)*				Remplacez tous les 2 ans (examinez fréquemment).								
Frein à main / plaquettes de frein (avant et arrière) (4)*		UE		Vérification périodique: tous les 15000 km, régler ou remplacer selon les besoins								
		Général		Vérification périodique: tous les 10000 km, régler ou remplacer selon les besoins								
Câble de frein & connexion (y compris servofrein)				Examinez tous les 15000 km ou chaque année, régler ou remplacer selon les besoins								
Huile pour transmission manuelle (5)*				I	I	I	R	I	I	I	R	
Embrayage & pédale de frein jeu libre				I	I	I	I	I	I	I	I	
Liquide différentiel avant et arrière (3)*	Avant	Non IOP		Examinez fréquemment, remplacez tous les 30000 km								
		IOP	UE		Vérification périodique: tous les 15000 km, régler ou remplacer selon les besoins							
	Général		Vérification périodique: tous les 10000 km, régler ou remplacer selon les besoins									
	Arrière	Rigide		Examinez fréquemment, remplacez tous les 30000 km								
		IRS	UE		Vérification périodique: tous les 15000 km, régler ou remplacer selon les besoins							
			Général		Vérification périodique: tous les 10000 km, régler ou remplacer selon les besoins							
Huile de boîte transfert (3)*				Vérifier tous les 15000 km en vidangeant tous les 60000 km (rechercher fréquemment des fuites d'huile)								
Huile pour transmission automatique (6)*				Examinez tous les 30000 km ou 12 mois (mais remplacez tous les 60000 km en cas de conditions d'utilisation difficiles)								

Symboles du diagramme:

I - Contrôler ces éléments ainsi que les pièces concernées. Si nécessaire, réparer, nettoyer, redresser, régler ou remplacer.

R - Remplacer ou changer.

(3)* Se référer aux "Huiles et liquides recommandés".

(4)* Un entretien plus fréquent est nécessaire si le véhicule est utilisé dans les conditions suivantes :

- Embouteillages en ville avec température extérieur atteignant régulièrement 32°C (90°F) ou plus, ou
- Conduite en montagne ou sur terrain vallonné, ou
- Attelage fréquent d'une remorque ou
- Utilisation comme taxi, police, ou véhicule de livraison.

(5)* Inspecter le liquide de transmission manuelle tous les 15000 km (vérifier les fuites de liquide de temps en temps), puis le changer tous les 60000 km.

(6)* Changer le liquide de boîte automatique tous les 60000 km en cas d'utilisation dans des conditions sévères: Traction d'une remorque ou conduite hors routes (Vérifier les fuites de liquide de temps en temps)



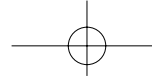

* N'utilisez que des pièces d'origine Ssangyong.

0	* Pays de l'UE : Uniquement dans certains pays de l'UE. (certains pays de l'UE)									
1	INTERVALLE DES ELEMENTS À ENTRETENIR	Kilomètres ou période en mois, selon la première échéance atteinte								
2		x1000 km	15	30	45	60	75	90	105	120
3		x1000 miles	10	20	30	40	50	60	70	80
4		Mois	12	24	36	48	60	72	84	96

5	Echrous & boulons du châssis & de dessous de caisse serrés/assurés (6)*		Vérifier souvent et régler ou remplacer selon les besoins							
6	Condition des pneus & pression de gonflage		Vérifier souvent et régler ou remplacer selon les besoins							
7	Alignement incorrect des roues (7)*		Inspection en cas d'anomalie remarquée							
8	Volant & couplage									
9	Huile de direction assistée et Durits (3)*									
10	Protections transmission (8)*									
11	Ceintures de sécurité, boucles & attaches									
12	Lubrifier les verrous, les gonds & la fermeture capot		Vérifier souvent et régler ou remplacer selon les besoins							
13	Graisse roulement roue									
14	Graisse arbre porte hélice - avant/arrière (9)*		UE							
15			Général	Examinez tous les 10000 km						
16	Filtre pour conditionneur d'air		Remplacer tous les 10000 km (mais réduire la périodicité d'entretien en conditions difficiles)							

Symboles du diagramme:

I - Contrôler ces éléments ainsi que les pièces concernées. Si nécessaire, réparer, nettoyer, redresser, régler ou remplacer.

R - Remplacer ou changer.

(3)* Se référer aux "Huiles et liquides recommandés".

(6)* Après avoir fait du hors-route, il faut inspecter avec soin le dessous de caisse du véhicule.

(7)* Si nécessaire, permuter et équilibrer les roues.

(8)* Après une utilisation hors route, inspecter les soufflets de l'arbre de transmission.

(9)* Inspecter la graisse de l'arbre porte-hélice tous les 5000 km ou tous les 3 mois si vous conduisez surtout le véhicule dans des conditions difficiles.

- Hors-route ou sur route poussiéreuse, ou

- Fréquente circulation urbaine où la température extérieure excède 32°C (90°F) ou supérieur

- Conduite en montagne ou en terrain vallonné.

Conditions difficiles dans le Filtre à Air

- Région polluante ou conduite tout-terrain,

13-36 INTERVENTIONS ET MAINTENANCE

KYRON

PROGRAMME D'ENTRETIEN (MOTEUR ESSENCE)

* N'utilisez que des pièces d'origine Ssangyong.

L'entretien et la tenue du carnet d'entretien relèvent de la responsabilité du propriétaire. Celui-ci est invité à garder les justificatifs de l'exécution des entretiens nécessaires sur le véhicule conformément au programme d'entretien.

* Pays de l'UE : Uniquement dans certains pays de l'UE. (certains pays de l'UE)

INTERVALLE DES ELEMENTS À ENTRETENIR	Kilomètres ou période en mois, selon la première échéance atteinte								
	x1000 km	15	30	45	60	75	90	105	120
	x1000 miles	10	20	30	40	50	60	70	80
	Mois	12	24	36	48	60	72	84	96

SYSTÈME DE CONTRÔLE MOTEUR

Courroies									
Huile moteur (1)* (3)* (Changement initial : 10000 km)	R**	R	R	R	R	R	R	R	R
Circuit de refroidissement									
Liquide de refroidissement du moteur (3)*	Remplacez tous les 60000 km ou 3 ans. Examinez et faites l'appoint selon les besoins								
Filtre à carburant (2)*	Remplacer tous les 100000 km (En utilisant du carburant de qualité médiocre, remplacer tous les 30000 km)								
Conduites de carburant et connexions									
Filtre à air (2)*				R					R
Avance à l'injection									
Bougies d'allumage	-	-	-	R	-	-	-	-	R
Filtre charbon & lignes vapeur	-	-		-	-		-	-	-

Symboles du diagramme:

I - Contrôler ces éléments ainsi que les pièces concernées. Si nécessaire, réparer, nettoyer, redresser, régler ou remplacer.

R - Remplacer ou changer.

** - Afin d'assurer longue vie du moteur et efficacité du freinage, il est recommandé de vidanger la première huile (mise à l'usine) au bout de 10000 km.

(1)* Si le véhicule est utilisé dans des conditions extrêmes: conduite sur courte distance, ralenti prolongé, conduite dans la poussière. Réduisez l'intervalle d'entretien.

(2)* Si le véhicule est utilisé dans des conditions extrêmes: conduite dans la poussière ou dans le sable, vérifiez le filtre à air plus souvent. Si nécessaire, remplacez-le.

(3)* Se référer aux "Huiles et liquides recommandés".



KYRON

INTERVENTIONS ET MAINTENANCE

13-37

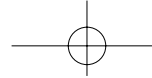

* N'utilisez que des pièces d'origine Ssangyong.

- 0
- 1
- 2
- 3
- 4
- 5
- 6
- 7
- 8
- 9
- 10
- 11
- 12
- 13
- 14
- 15
- 16

* Pays de l'UE : Uniquement dans certains pays de l'UE. (certains pays de l'UE)

INTERVALLE DES ENTRETIENS ELEMENTS À ENTRETENIR	Kilomètres ou période en mois, selon la première échéance atteinte									
	x1000 km	15	30	45	60	75	90	105	120	
	x1000 miles	10	20	30	40	50	60	70	80	
	Mois	12	24	36	48	60	72	84	96	

CHASSIS ET CAISSE

Tuyau d'échappement & montants									
Huile de freinage / d'embrayage (3)*			Remplacez tous les 2 ans (examinez fréquemment).						
Frein à main / plaquettes de frein (avant et arrière) (4)*	UE	Vérification périodique: tous les 15000 km, réglez ou remplacez selon les besoins.							
	Général	Vérification périodique: tous les 10000 km, réglez ou remplacez selon les besoins.							
Câble de frein & connexion (y compris servofrein)			Examinez tous les 15000 km ou chaque année, régler ou remplacer selon les besoins						
Huile pour transmission manuelle (5)*						R			R
Embrayage & pédale de frein jeu libre									
Liquide différentiel avant et arrière (3)*	Avant	UE	Vérification périodique: tous les 15000 km, régler ou remplacer selon les besoins						
		Général	Vérification périodique: tous les 10000 km, régler ou remplacer selon les besoins						
	Arrière	UE	Vérification périodique: tous les 15000 km, régler ou remplacer selon les besoins						
		Général	Vérification périodique: tous les 10000 km, régler ou remplacer selon les besoins						
Huile de boîte transfert (3)*			Vérifier tous les 15000 km en vidangeant tous les 60000 km (rechercher fréquemment des fuites d'huile)						
Huile pour transmission automatique (6)*			Examinez tous les 30000 km ou 12 mois (mais remplacez tous les 60000 km en cas de conditions d'utilisation difficiles).						

Symboles du diagramme:

I - Contrôler ces éléments ainsi que les pièces concernées. Si nécessaire, réparer, nettoyer, redresser, régler ou remplacer.

R - Remplacer ou changer.

(3)* Se référer aux "Huiles et liquides recommandés".

(4)* Un entretien plus fréquent est nécessaire si le véhicule est utilisé dans les conditions suivantes :

- Embouteillages en ville avec température extérieure atteignant régulièrement 32°C (90°F) ou plus, ou
- Conduite en montagne ou sur terrain vallonné, ou
- Attelage fréquent d'une remorque ou
- Utilisation comme taxi, police, ou véhicule de livraison.

(5)* Inspecter le liquide de transmission manuelle tous les 15000 km (vérifier les fuites de liquide de temps en temps), puis le changer tous les 60000 km.

(6)* Changer le liquide de boîte automatique tous les 60000 km en cas d'utilisation dans des conditions sévères. (Vérifier les fuites de liquide de temps en temps)

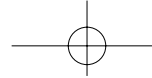

* N'utilisez que des pièces d'origine Ssangyong.

* Pays de l'UE : Uniquement dans certains pays de l'UE. (certains pays de l'UE)

ELEMENTS À ENTRETENIR	INTERVALLE DES ENTRETIENS	Kilomètres ou période en mois, selon la première échéance atteinte								
		x1000 km	15	30	45	60	75	90	105	120
		x1000 miles	10	20	30	40	50	60	70	80
		Mois	12	24	36	48	60	72	84	96

CHASSIS ET CAISSE

Ecrous & boulons du châssis & de dessous de caisse serrés/assurés (6)*	Vérifier souvent et régler ou remplacer selon les besoins							
Condition des pneus & pression de gonflage	Vérifier souvent et régler ou remplacer selon les besoins							
Alignement incorrect des roues (7)*	Inspection en cas d'anomalie remarquée							
Volant & couplage								
Huile de direction assistée et Durits (3)*								
Protections transmission								
Ceintures de sécurité, boucles & attaches								
Lubrifier les verrous, les gonds & la fermeture capot	Vérifier souvent et régler ou remplacer selon les besoins							
Graisse roulement roue								
Graisse arbre porte hélice - avant/arrière (8)*	UE							
	Général	Examinez tous les 10000 km						
Filtre pour conditionneur d'air	Remplacer tous les 10000 km (mais réduire la périodicité d'entretien en conditions difficiles)							

Symboles du diagramme:

I - Contrôler ces éléments ainsi que les pièces concernées. Si nécessaire, réparer, nettoyer, redresser, régler ou remplacer.

R - Remplacer ou changer.

(3)* Se référer aux "Huiles et liquides recommandés".

(6)* Après avoir fait du hors-route, il faut inspecter avec soin le dessous de caisse du véhicule.

(7)* Si nécessaire, permuter et équilibrer les roues.

(8)* Inspecter la graisse de l'arbre porte-hélice tous les 5000 km ou tous les 3 mois si vous conduisez surtout le véhicule dans des conditions difficiles.

- Hors-route ou sur route poussiéreuse, ou

- Fréquente circulation urbaine où la température extérieure excède 32°C (90°F) ou supérieur

- Conduite en montagne ou en terrain vallonné.

Conditions difficiles dans le Filtre à Air

- Région polluante ou conduite tout-terrain,

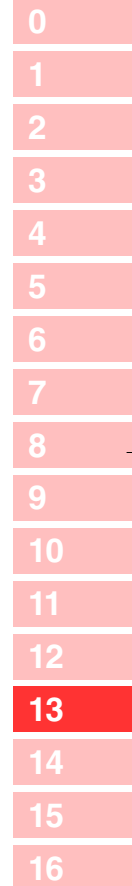

KYRON

INTERVENTIONS ET MAINTENANCE

13-39

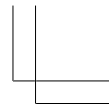
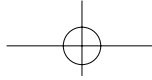
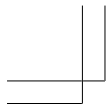

MEMO



Lined area for writing the memo, consisting of multiple horizontal lines.

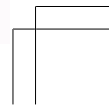
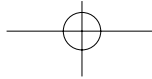
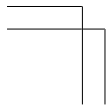
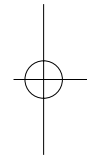
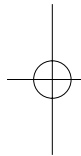

LAMPES INTERIEURES

LAMPE AVANT DE L'HABITACLE

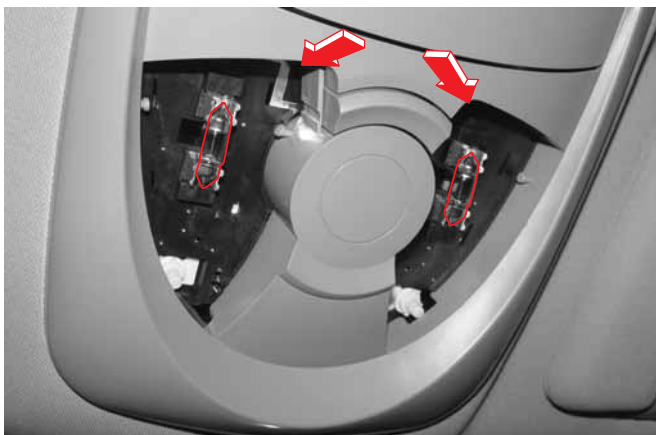

1. Déposez le clé du contact.
2. Couvrir la pointe d'un tournevis d'un linge et l'introduire dans la fente du couvercle de la lampe. Extraire le couvercle.
3. Remplacez l'ampoule.
4. Posez le couvercle.

ATTENTION

Le couvercle doit être levé depuis la section arrière (indiquée par la flèche). Sinon, le couvercle risque des dégâts.

PLAFONNIER CENTRAL ET LAMPE DE L'ESPACE A BAGAGES

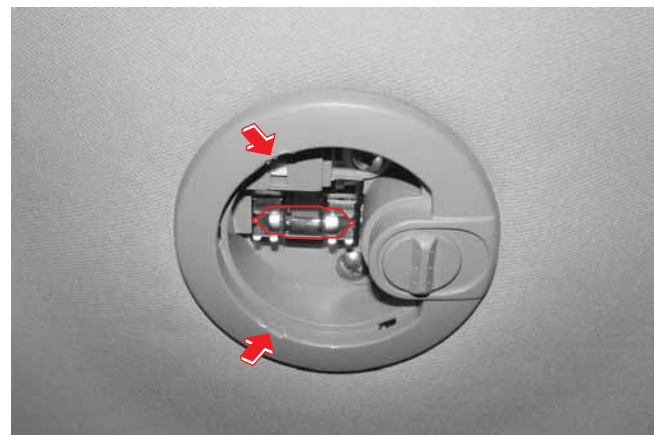

1. Déposez le clé du contact.
2. Couvrir la pointe d'un tournevis d'un linge et l'introduire dans la fente du couvercle de la lampe. Extraire le couvercle.
3. Remplacez l'ampoule.
4. Posez le couvercle.

0

1

2

3

4

5

6

7

8

9

10

11

12

13

14

15

16

KYRON

LAMPES

14-11

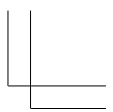
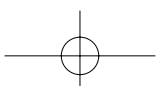

- 0
- 1
- 2
- 3
- 4
- 5
- 6
- 7
- 8
- 9
- 10
- 11
- 12
- 13
- 14
- 15
- 16

Ne déplacez votre véhicule qu'après le démarrage du moteur

Ne déplacez votre véhicule qu'après le démarrage du moteur.

AVERTISSEMENT
Dévaler une pente avec le moteur arrêté peut provoquer un accident.

Stationnement en descente

Serrez le frein de stationnement, sélectionnez la marche arrière (boîte manuelle) ou la position **P** (boîte automatique).

ATTENTION
Placez des cales sous les roues.

Stationnement en côte

Serrez le frein de stationnement, sélectionnez la première (boîte manuelle) ou la position **P** (boîte automatique).

ATTENTION
Placez des cales sous les roues.

En stationnant ou en arrêtant dans un lieu clos

Lorsque vous stationnez ou arrêtez le véhicule dans un endroit clos, coupez le moteur.

AVERTISSEMENT
Un moteur qui tourne dans un lieu clos, un garage ou à l'intérieur sans ventilation peut tuer par empoisonnement au monoxyde de carbone.

Précautions en marche arrière

En marche arrière, assurez-vous de l'absence d'enfants et d'obstacles derrière le véhicule.

Trajets sous la pluie

La chaussée devient glissante et l'adhérence des pneus diminue. Redoublez de prudence.

ATTENTION
En roulant rapidement sur chaussée humide, les pneus peuvent perdre le contact avec le sol, flotter et provoquer de l'hydroplanage. Vous risquez de perdre le contrôle de la direction et des freins.

Après avoir traversé une flaque d'eau ou à la sortie d'une station de lavage, serrez les freins légèrement et à plusieurs reprises en roulant lentement pour confirmer le fonctionnement des freins avant de prendre la route.

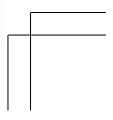
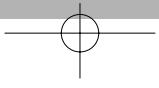
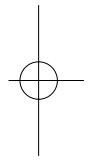
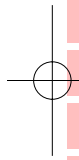

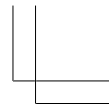
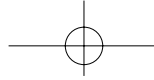
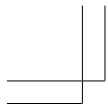

EDITION HISTORY

No.	CODE NO.	PRINTING DATE	MODEL YEAR	REMARKS
1	LKY1-6OM0F-6C-500A	Mar. 2006	2006	
2	LKY1-6OM0F-6E-500B	May. 2006	2006	

