

## DRAWING DETAILS

PART NUMBER	ISS	ECRO AND DATE	<b>Honeywell</b>		
<b>42010939-001</b>	<b>R2</b>	<b>CO003264 08/05</b>			
ARTWORK DESCRIPTION			DRAWN	MKTING	DATE
<b>CM701 USER GUIDE (WESTERN EUROPE)</b>			<b>MF</b>	<b>KM</b>	<b>08/05</b>

## SIZE AND FOLDING

	A3	A4	A5	A6	A7	OTHER
SIZE WHEN PRINTED						
SIZE WHEN FOLDED				<b>X</b>		<b>BOOKLET</b>

## MATERIAL

CARTRIDGE	<b>X</b>	WEIGHT	70g	80g	100g	115g	150g	OTHER
MATT ART			<b>X</b>					

## PRINTING

SINGLE SIDE		ONE COLOUR	TWO COLOUR	THREE COLOUR	FULL COLOUR
DOUBLE SIDE	<b>X</b>	<b>X BLACK</b>			

SEE FOLLOWING PAGES FOR COLOUR DESIGNATION. ALL PRINTING MUST BE CLEAR, FREE OF SMUDGES AND MULTI COLOUR PRINT PROPERLY REGISTERED

## SPECIAL INSTRUCTIONS

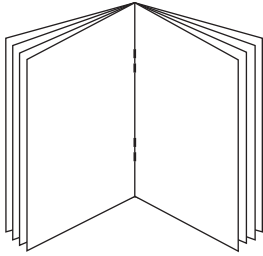
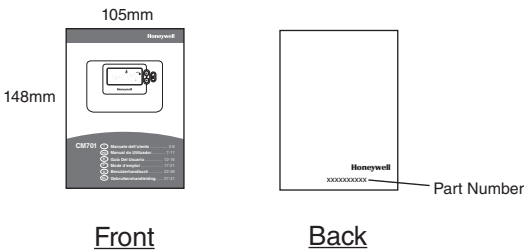
<p>Folding Sequence</p>  <p>32 page A6 saddle stiched booklet.</p>	<p>Finished Size</p>  <p>148mm</p> <p>105mm</p> <p>Front</p> <p>Back</p> <p>Part Number</p>
---	---

COPYRIGHT AND DESIGN RIGHTS OF THIS DRAWING ARE THE PROPERTY OF HONEYWELL CONTROL SYSTEMS LTD AND THE DRAWING OR ITS CONTENTS MUST NOT BE ALTERED OR REPRODUCED IN ANY FORM WITHOUT THE PRIOR CONSENT OF HONEYWELL CONTROL SYSTEMS LTD.

**DO NOT INCLUDE THIS PAGE IN THE PRINTING**

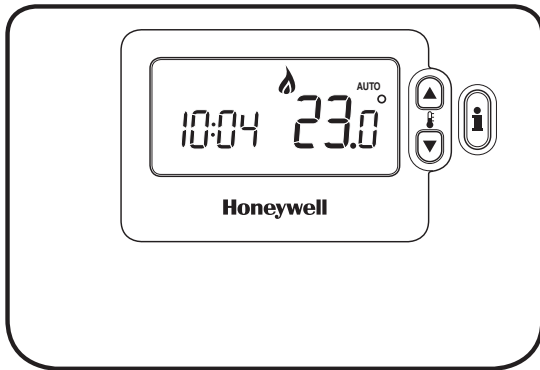

## CM701

- (I) Manuale dell'utente ..... 2-6
- (PO) Manual do Utilizador ..... 7-11
- (E) Guía Del Usuario ..... 12-16
- (F) Mode d'emploi ..... 17-21
- (D) Benutzerhandbuch ..... 22-26
- (NL) Gebruikershandleiding ..... 27-31

## Descrizione

Honeywell CM701 è un termostato programmabile, progettato per controllare in modo efficiente il sistema di riscaldamento e garantire una temperatura gradevole quando si è in casa e un risparmio energetico quando si è fuori casa. Le istruzioni che seguono spiegano come programmare e utilizzare il Termostato per ottenere il massimo comfort al minimo costo.

## Caratteristiche

- Interfaccia utente ergonomica dotata di un tasto "OK".
- Grande display LCD (Liquid Crystal Display)
- 4 livelli di temperatura indipendenti al giorno (da 5°C a 35°C).
- La memoria incorporata conserva il programma dell'utente per un tempo indeterminato.

## Layout dei controlli

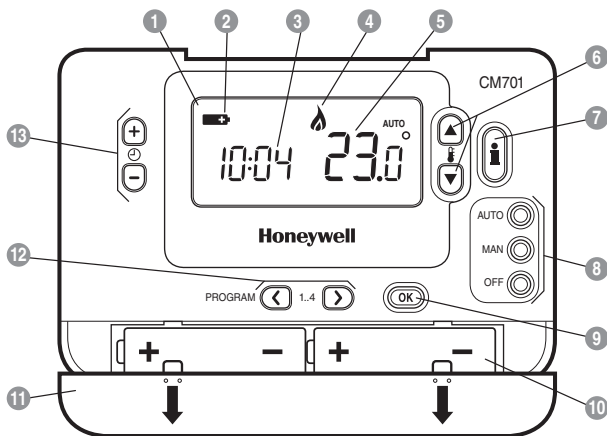

- |   |                                   |
|---|-----------------------------------|
| 1 Display LCD                             | 8 Tasti della modalità operativa  |
| 2 Indicatore di batteria quasi scarica    | 9 Tasto verde OK                  |
| 3 Indicazione dell'ora                    | 10 Scomparto delle batterie       |
| 4 Indicatore di bruciatore acceso         | 11 Coperchio delle batterie       |
| 5 Indicazione della temperatura           | 12 Tasti per la programmazione    |
| 6 Tasti per la modifica della temperatura | 13 Tasti per la modifica dell'ora |
| 7 Tasto per la ricerca della temperatura  |                                   |

**Questa sezione mostra come configurare e far funzionare il Termostato con 3 semplici passaggi:**

### FASE 1: Installazione delle batterie







**Nota:** Seguire le istruzioni contenute in questa sezione solo se il display del Termostato è spento (non appaiono simboli o numeri). Se appare già la temperatura della stanza, passare alla Fase 2: Impostazione del giorno e dell'ora.

#### Per installare le batterie:

- Solleverare il coperchio anteriore del Termostato per accedere al coperchio delle batterie e ai tasti di comando del termostato.
- Rimuovere il coperchio delle batterie spingendolo verso il basso e facendolo scorrere all'infuori.
- Inserire le 2 batterie alcaline AA LR6 in dotazione al Termostato, verificando che sia rispettata la polarità (vedere "Layout dei controlli" a pagina 2).
- Poco dopo il Termostato visualizza le informazioni sul display ed è pronto all'uso.
- Rimettere il coperchio delle batterie spingendolo nuovamente in posizione nella parte anteriore del Termostato.

### FASE 2: Impostazione del giorno e dell'ora.

#### Per impostare il giorno e l'ora:

- Premere una volta i tasti   o  per accedere alla modalità dell'impostazione dell'ora. Sul display LCD lampeggiano le cifre dell'ora (quando l'unità viene alimentata per la prima volta, sul display appare 12:00).
- Utilizzare i tasti   o  per impostare l'ora corretta, quindi premere il tasto **OK** verde per la conferma.

**Nota:** Se si entra in questa modalità accidentalmente, per uscire premere i tasti **AUTO**, **MAN** o **OFF**.

### FASE 3: Esecuzione del programma di riscaldamento di fabbrica

Ora il Termostato è pronto all'uso. Premendo il tasto **AUTO** inizia l'esecuzione del programma di riscaldamento di fabbrica. **Nota:** Il programma di riscaldamento di fabbrica è stato progettato per soddisfare le esigenze di comfort standard, ma se si desidera personalizzarne i parametri, consultare la sezione "Programmazione del CM701".

### Il programma di riscaldamento di fabbrica

Il programma di riscaldamento di fabbrica prevede 4 modifiche dei livelli di temperatura, che possono essere impostati tra le 3:00 del mattino e le 2:50 del giorno successivo – permettendo così di mantenere la temperatura serale dopo la mezzanotte. Ogni livello di temperatura può essere impostato tra 5°C e 35°C e regolato con incrementi di 0,5°C. Il programma di riscaldamento preimpostato è il seguente.

Periodo	1	2	3	4
Ora	6:30	8:00	18:00	22:30
Temperatura	21°C	18°C	21°C	16°C

## Esame del programma di riscaldamento di fabbrica

Per esaminare o modificare il programma di riscaldamento interno, utilizzare i tasti **PROGRAM** (◀) o (▶) per spostarsi tra i 4 periodi di programmazione.

## Modifica del programma di riscaldamento di fabbrica

### Per modificare il programma di riscaldamento:

- Premere i tasti **PROGRAM** (◀) o (▶) per accedere alla modalità di programmazione. I parametri dell'ora / della temperatura relativi al periodo **1** del lunedì (giorno 1) lampeggiano come indicato. Il periodo attivo è evidenziato da un quadratino lampeggiante attorno ai numeri in basso al display, mentre il giorno selezionato viene visualizzato mediante l'indicatore del giorno.



- Per regolare l'inizio del periodo, utilizzare i tasti (◂) (⊕) o (⊖) il display smette di lampeggiare e viene visualizzato l'indicatore 'OK?'. Tenendo premuto il tasto, l'ora cambia velocemente.

**Nota:** Se premendo i tasti (⊕) (⊖) sul display lampeggia il periodo successivo da modificare, significa che il cambiamento verrà apportato a questo.

- Una volta raggiunta l'ora desiderata, premere il tasto verde (OK) per la conferma.

**Nota:** Se l'impostazione originale dell'ora non dovesse essere modificata, premere il tasto verde (OK) e passare al punto 'd'.

- Il parametro della temperatura relativo al periodo **1** del lunedì (giorno 1) lampeggia. Per regolarlo, premere i tasti (▲) o (▼) e confermare l'impostazione premendo il tasto verde (OK).
- Ora è attivo il periodo successivo relativo all'ora e alla temperatura. Regolarlo ripetendo i punti da **b - d**, finché tutti e 4 i periodi vengono impostati per il lunedì, oppure premere in qualunque momento il tasto **AUTO** per eseguire il programma così com'è impostato.

## Disattivazione / Attivazione dei periodi

Con il Termostato è possibile programmare 4 periodi ogni giorno, ma per le proprie esigenze di riscaldamento possono non essere necessari tutti. Quindi qualsiasi periodo compreso tra 2 e 4 può essere disattivato o riattivato nel profilo del programma di riscaldamento.

### Per disattivare o attivare i periodi:

- Per disattivare i periodi che non interessano, utilizzando i tasti **PROGRAM** (◀) o (▶) andare sul periodo desiderato (compreso tra **2** e **4**) e assicurarsi che quest'ultimo sia evidenziato con il quadratino lampeggiante. Tenere premuto il tasto (i) per almeno 2 secondi: il display indica che il periodo è stato rimosso dal programma.
- Per attivare nuovamente il periodo, eseguire la stessa procedura, andando sul periodo già disattivato e tenere premuto il tasto (i) per almeno 2 secondi.

## Scelta della modalità operativa

Il Termostato può funzionare in tre diverse modalità: Automatica, Manuale e Off. Per impostare la modalità operativa, premere i tasti **AUTO**, **MAN** o **OFF**. Il display indica la modalità correntemente attiva visualizzando **AUTO**, **MAN** o **OFF**.







- Nella modalità **AUTO (automatica)** il Termostato esegue il programma della temperatura interno (preimpostato o personalizzato). L'uso del Termostato con questa modalità è il modo migliore per mantenere un livello di comfort elevato per quanto riguarda la temperatura, ottimizzando al contempo il risparmio energetico.
- Nella modalità **MAN (manuale)** il Termostato funziona come semplice termostato, con una temperatura di funzionamento fissa per tutto il giorno. La temperatura di funzionamento può essere regolato da 5°C a 35°C mediante i tasti   o . Il Termostato continua a mantenere questa temperatura fino a quando viene selezionata un'altra modalità operativa o un'altra temperatura.
- Nella modalità **OFF** il Termostato controlla che la temperatura minima non scenda sotto i 5°C (preimpostati) e ha la funzione di misura protettiva contro il gelo in casa.

## Durante il funzionamento normale

### • Verifica della temperatura impostata





Nelle modalità **AUTO**, **MAN** e **OFF** il Termostato visualizza la temperatura corrente della stanza. Per verificare quale sia la temperatura 'stabilita' programmata (la temperatura che il Termostato cerca di mantenere) premere il tasto . Il valore della temperatura 'stabilita' lampeggia per 5 secondi sul display prima che quest'ultimo mostri nuovamente il valore della temperatura corrente della stanza.



### • Cambiamento manuale della temperatura

Durante il funzionamento normale (modalità **AUTO**) è possibile regolare manualmente la temperatura programmata premendo i tasti   o  o il tasto . La temperatura 'stabilita' lampeggia per 5 secondi sul display - durante questo periodo di tempo, il valore impostato può essere modificato mediante i tasti   o .

**Nota:** Questa regolazione manuale della temperatura è solo momentanea e viene dimenticata al cambio del livello di temperatura successivo in base al programma impostato.

## Regolazione dell'ora

Per regolare solo l'ora durante il funzionamento normale, utilizzare i tasti   o  e premere il tasto verde  per confermare i cambiamenti.



Sintomo	Azione
Display vuoto (perdita di potenza).	Togliere il coperchio del vano batteria per verificare che le batterie siano installate.  Verificare che le batterie siano inserite nella direzione corretta.  Sostituire le batterie.
Sul display viene visualizzato il simbolo lampeggiante  .	Le batterie nel termostato sono esaurite - Sostituirle.
Sul display viene visualizzato il simbolo  .	Si è verificato un guasto nel sistema di riscaldamento. Rimuovere e reinserire le batterie.  Se il simbolo  non scompare dopo pochi minuti, contattare l'installatore.

## DOMANDE FREQUENTI

**Come si fa a sostituire le batterie scariche nel Termostato?**

Il Termostato esegue un monitoraggio continuo del livello di carica delle batterie, la cui durata è in genere di circa 2 anni. Quando la carica si sta esaurendo, sul display lampeggia il simbolo . Per cambiare le batterie seguire i passaggi descritti nella sezione **FASE 1: Installazione delle batterie** a pagina 3, sostituendo al punto c le batterie usate con quelle nuove. **Nota:** *Durante la sostituzione delle batterie le impostazioni del programma vengono conservate, ma è possibile che sia necessario regolare le impostazioni della data e dell'ora.*

**Come si fa a impostare una sola temperatura per l'intera giornata?**

Per utilizzare il Termostato come semplice termostato con una sola temperatura per l'intera giornata, selezionare la modalità operativa manuale premendo il tasto **MAN**. Regolare la temperatura premendo i tasti   o  – si può scegliere un valore compreso tra 5°C e 35°C, con incrementi di 0,5°C. Il Termostato continua a mantenere questa temperatura fino a quando viene selezionata un'altra modalità operativa o la temperatura viene nuovamente regolata.

## Descrição

O Honeywell CM701 é um termostato de ambiente programável concebido para controlar eficazmente o seu sistema de aquecimento, permitindo temperaturas confortáveis enquanto está em casa e a poupança de energia quando está fora dela. As instruções que se seguem explicam como deve o termostato ser programado e utilizado para proporcionar o máximo de conforto com o mínimo de custos.

## Funcionalidades

- Interface do utilizador ergonómica, caracterizada pelo botão OK.
- LCD (Visor de Cristal Líquido) grande.
- 4 níveis de temperatura independentes (de 5°C a 35°C) por dia.
- Memória integrada, que retém o programa do utilizador indefinidamente.

## Disposição dos Controlos

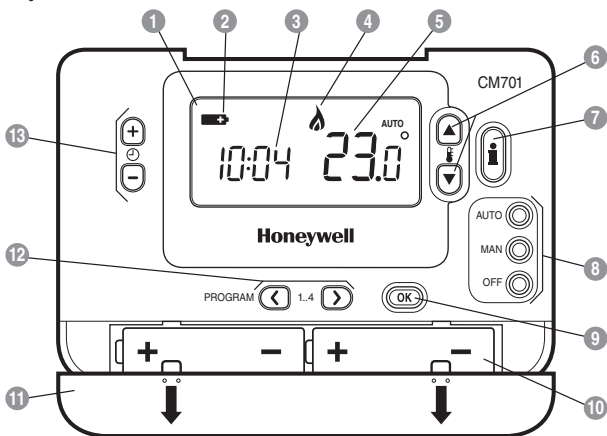

- |   |   |    |                                   |
|---|---|----|-----------------------------------|
| 1 | Visor LCD                               | 8  | Botões dos Modos de Operação      |
| 2 | Indicador de Bateria Fraca              | 9  | Botão OK Verde                    |
| 3 | Indicação da Hora                       | 10 | Compartimento das Pilhas          |
| 4 | Indicação de Queimador Ligado (ON)      | 11 | Tampa do Compartimento das Pilhas |
| 5 | Indicação da Temperatura                | 12 | Botões de Programação             |
| 6 | Botões de Alteração da Temperatura      | 13 | Botões de Alteração da Hora       |
| 7 | Botão de Informação sobre a Temperatura |    |                                   |



**Esta secção mostra como configurar e operar o Termostato em 3 simples etapas:**

### ETAPA 1: Instalar as Pilhas







**Nota:** As instruções contidas nesta secção devem apenas ser seguidas caso o visor do Termostato esteja em branco (não mostre quaisquer símbolos ou dígitos). Se a temperatura ambiente já estiver indicada no visor, avance para a Etapa 2: Definir o Dia e a Hora.

**Para instalar as pilhas:**

- Levante a cobertura frontal do Termostato de forma a revelar a tampa do compartimento das pilhas e os controlos do aparelho.
- Remova a tampa do compartimento das pilhas, exercendo pressão para baixo e fazendo-a deslizar para fora.
- Insira as duas pilhas alcalinas AA LR6 fornecidas com o Termostato, certificando-se de que as coloca na posição correcta (ver '**Disposição dos Controlos**' na página 7).
- Após uma breve pausa, o Termostato mostra informações no visor e nessa altura está pronto a ser utilizado.
- Volte a colocar a tampa do compartimento das pilhas, fazendo-a deslizar firmemente sobre a parte frontal do Termostato.

### ETAPA 2: Definir o Dia e a Hora

**Para definir o dia e a hora:**

- Prima o botão   ou  uma vez para iniciar o modo de configuração da hora. Os dígitos da hora aparecem a piscar no visor LCD (quando o aparelho é ligado pela primeira vez, o visor indica 12:00).
- Utilize os botões   ou  para configurar a hora correcta e a seguir prima o botão  verde para confirmar.

**Nota:** Se este modo for iniciado acidentalmente, prima o botão **AUTO**, **MAN** ou **OFF** para sair.

### ETAPA 3: Operar o Programa de Aquecimento Integrado

O Termostato encontra-se agora pronto a ser utilizado. Prima o botão **AUTO** e o programa de aquecimento integrado começará a funcionar. **Nota:** O programa de aquecimento integrado foi concebido para satisfazer os requisitos normais de conforto, mas se pretender personalizar as definições, consulte a próxima secção **Programar o Termostato**.

### O Programa de Aquecimento Integrado

O programa de aquecimento integrado possui 4 alterações de nível da temperatura por dia que podem ser configuradas entre as 3:00 da manhã e as 2:50 da manhã do dia seguinte, permitindo-lhe manter a temperatura nocturna após a meia-noite. Cada nível de temperatura pode ser configurado entre 5°C e 35°C e ajustado em intervalos de 0,5°C. O programa de aquecimento pré-definido de fábrica é o seguinte:

Período	1	2	3	4
Hora	6:30	8:00	18:00	22:30
Temperatura	21°C	18°C	21°C	16°C

## Rever o Programa de Aquecimento Integrado

Para rever ou editar os programas de aquecimento integrado, utilize os botões **PROGRAM** (◀) ou (▶) para navegar pelos 4 períodos de programação individual.

## Modificar o Programa de Aquecimento Integrado

Para modificar o programa de aquecimento integrado:

- Prima os botões **PROGRAM** (◀) ou (▶) para iniciar o modo de programação. As definições da hora / temperatura para o período (1) na Segunda (Dia 1) começará a piscar conforme indicado. O período activo é assinalado por um quadrado intermitente à volta do número correspondente, no fundo do visor e o dia seleccionado é assinado com a indicação do dia da semana.

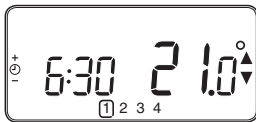

- Para ajustar o início do período, utilize os botões (◂) (+) ou (◃) (-); o visor parará de piscar e surgirá o indicador 'OK?'. Manter o botão premido irá alterar a hora rapidamente.

**Nota:** Se estiver a premir os botões (◂) (+) ou (◃) (-) e o visor mostrar o período seguinte a piscar, isso significa que a próxima alteração será avançada.

- Quando atingir a hora pretendida, prima o botão (OK) verde para confirmar. **Nota:** Se a definição original da hora não precisar de ser ajustada, prima o botão (OK) verde para avançar para o ponto 'd'.

- A definição da temperatura para o período (1) na Segunda (Dia 1) começará a piscar. Para ajustar a definição, prima os botões (▲) ou (▼) e para a confirmar novamente, prima o botão (OK) verde.
- O período seguinte de hora e temperatura ficará activo. Para o ajustar, repita os pontos 'b' - 'd', até que os 4 períodos estejam definidos ou prima o botão **AUTO** para operar o programa conforme configurado em qualquer altura.

## Desactivar / Activar os Períodos



O Termostato possui 4 períodos programáveis por dia, mas poderá não necessitar de todos eles para os seus requisitos de aquecimento. Nesse caso, qualquer período do 2 ao 4 pode ser removido do (ou reposto no) perfil do programa de aquecimento.

Para desactivar ou activar os períodos:

- Para desactivar períodos desnecessários, seleccione o período em causa (do (2) ao (4)) usando os botões **PROGRAM** (◀) ou (▶) para navegar entre eles, certificando-se de que o período correcto fica assinalado com o símbolo do quadrado intermitente. Prima continuamente o botão (⏏) durante, pelo menos, 2 segundos e o visor indicará que o período foi removido do programa.
- Para activar novamente os períodos, siga o procedimento descrito em 'a', navegando para o período já desactivado. Para activar o período pretendido, prima continuamente o botão (⏏) durante, pelo menos, 2 segundos.

## Seleccionar o Modo de Operação

O Termostato pode funcionar em três modos distintos: Automático, Manual ou Desligado (Off). Para seleccionar o modo de operação, prima o botão **AUTO**, **MAN** ou **OFF**. O visor indica qual o modo activo no momento, mostrando **AUTO**, **MAN** ou **OFF**.





- O modo **AUTO (automático)** configura o Termostato para seguir o programa integrado de temperatura (pré-definido ou personalizado). Operar o Termostato neste modo é a melhor forma de manter um elevado nível de conforto no que diz respeito à temperatura e de maximizar a sua poupança de energia.
- O modo **MAN (manual)** configura o Termostato para actuar como um simples termostato, com uma definição fixa para todo o dia. Essa definição pode ser ajustada entre 5°C e 35°C, utilizando os botões  ou . O Termostato continuará a manter esta temperatura até outro modo de operação ser seleccionado ou a temperatura ser seleccionada.
- O modo **OFF (desligado)** configura o Termostato para controlar a definição de temperatura no mínimo, 5°C (pré-definição), actuando como uma medida de protecção contra o gelo em sua casa.

## Durante o Funcionamento Normal





### • Informação sobre temperatura



Nos modos de operação **AUTO**, **MAN** e **OFF**, o Termostato indica a temperatura ambiente actual. Para rever a temperatura 'pretendida' programada (a temperatura que o Termostato tenta manter), prima o botão . Este valor da temperatura 'pretendida' será indicado a piscar durante 5 segundos, antes do visor voltar a mostrar o valor da temperatura ambiente actual.

### • Substituição da temperatura

Durante o funcionamento normal (modo **AUTO**) a temperatura programada pode ser ajustada manualmente, premindo os botões  ou  ou o botão . A temperatura 'pretendida' piscará durante 5 segundos e durante este tempo, pode utilizar os botões  ou  para modificar o valor definido. **Nota:** A substituição desta temperatura é cancelada aquando da próxima alteração da temperatura programada.

## Ajustar a hora

Para ajustar apenas a hora durante o funcionamento normal, utilize os botões   ou  para ajustar a hora e prima novamente o botão  verde para confirmar quaisquer alterações.

Sintoma	Resolução
Visor sem imagem (Perda de energia).	<p>Verificar se as pilhas estão colocadas, removendo a tampa do compartimento das pilhas.</p> <p>Verificar se as pilhas foram colocadas na orientação correcta.</p> <p>Substituir as pilhas.</p>
O visor exibe o símbolo  a piscar.	As pilhas do termostato têm pouca carga – Substituir as pilhas.
O visor exibe o símbolo  .	<p>Ocorreu uma avaria no seu sistema de aquecimento. Remova as pilhas e volte a colocá-las.</p> <p>Se o símbolo  não desaparecer depois de alguns minutos, contacte o instalador.</p>

## QUESTÕES FREQUENTES

### Como se mudam as pilhas do Termostato quando acabam?

O Termostato controla constantemente o nível de energia das pilhas, que costumam durar cerca de 2 anos antes de precisarem de ser substituídas. Quando a energia começa a faltar, aparece o símbolo  a piscar no visor. Para mudar as pilhas, siga as etapas descritas na secção anterior (**ETAPA 1: Instalar as Pilhas** na página 8), substituindo as pilhas usadas por novas no ponto 'c'. As definições do seu programa são guardadas durante a substituição das pilhas, mas poderá ter de acertar as definições da hora e da data.

### Como se configura uma temperatura para todo o dia?

Para funcionar como um simples termostato com apenas uma temperatura para todo o dia, seleccione o modo de operação manual, premindo o botão **MAN**. Premindo os botões  ou , ajuste a temperatura, que pode ser definida em qualquer posição, de 5°C a 35°C, em intervalos de 0,5°C. O Termostato continuará a manter esta temperatura até outro modo de operação ser seleccionado ou a temperatura ajustada.

## Descripción

El Chronotherm Honeywell CM701 es un termostato de ambiente programable que permite mantener una temperatura confortable cuando se está en casa y ahorrar energía cuando no se está. Las instrucciones siguientes explican cómo programar y utilizar el termostato para obtener el máximo confort con el mínimo coste.

## Propiedades

- Interfaz de usuario ergonómica mostrada como "botón OK".
- Pantalla LCD (Pantalla de Cristal Líquido) de gran tamaño.
- 4 períodos de temperatura independientes para cada día (entre 5°C y 35°C).
- La memoria incorporada conserva el programa de usuario indefinidamente.

## Disposición de los Controles

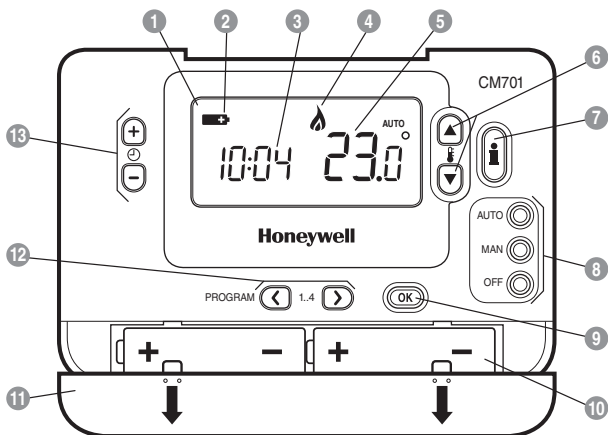

- |                                       |  |
|---------------------------------------|--|
| 1 Pantalla LCD                        | 8 Botones de Modo de Funcionamiento      |
| 2 Indicación cambio de pilas          | 9 Botón OK Verde                         |
| 3 Indicación hora                     | 10 Compartimento para las Pilas          |
| 4 Indicador de Calefacción conectada  | 11 Tapa del Compartimento para las Pilas |
| 5 Indicación de Temperatura           | 12 Botones de Programación               |
| 6 Botones de Cambio de Temperatura    | 13 Botones de Cambio de Hora             |
| 7 Botón de Información de Temperatura |  |

**Esta sección le indica cómo ajustar y hacer funcionar el termostato en 3 sencillos pasos:**

### PASO 1: Instalación de las Pilas

**Nota:** Por favor, siga las instrucciones de esta sección sólo si la pantalla del termostato está en blanco (no aparece ningún símbolo ni dígito). Si ya aparece la temperatura ambiente, vaya al Paso 2: Ajuste del Día y la Hora.

#### Para instalar las Pilas:

- Levante la cubierta frontal del termostato para dejar al descubierto la tapa del compartimento para las pilas y los controles del termostato.
- Retire la tapa del compartimento para las pilas presionándola y deslizándola hacia abajo.
- Inserte las 2 Pilas Alcalinas AA LR6 que se suministran con el termostato, asegurándose de tener la orientación correcta (vea el apartado "Disposición de los Controles" en la página 12).
- Tras una breve pausa, el termostato mostrará información en la pantalla y estará listo para ser utilizado.
- Vuelva a colocar la tapa del compartimento para las pilas deslizándola firmemente hacia arriba.

### PASO 2: Ajuste del Día y la Hora

#### Para ajustar el Día y la Hora:

- Pulse el botón o una vez para acceder al modo de ajuste de hora. En la pantalla LCD, parpadearán los dígitos de hora (al conectar la unidad por primera vez, en la pantalla aparece 12:00).
- Utilice el botón o para ajustar la hora correcta y a continuación pulse el botón verde para confirmar.

**Nota:** Si accede a este modo accidentalmente, pulse el botón **AUTO**, **MAN** u **OFF** para salir.

### PASO 3: Ejecución del Programa de Calefacción de Fábrica

Ahora el termostato está listo para el funcionamiento. Pulse el botón **AUTO** y se iniciará la ejecución del programa de calefacción de fábrica. **Nota:** El programa de calefacción de fábrica ha sido diseñado para ofrecer unos requisitos de confort normales, pero si quiere personalizar los ajustes, por favor vea la siguiente sección, "Programación del termostato".

### El Programa de Calefacción de Fábrica

El programa de calefacción de fábrica tiene 4 cambios de nivel de temperatura por día que pueden ajustarse entre 3.00AM y 2.50AM del día siguiente – permitiéndole mantener la temperatura de la tarde después de la medianoche. Cada nivel de temperatura puede ajustarse entre los 5°C y 35°C, y en incrementos de 0,5°C. El programa de calefacción de fábrica por defecto es el siguiente:

Período	1	2	3	4
Hora	6:30	8:00	18:00	22:30
Temperatura	21°C	18°C	21°C	16°C

## Revisión del Programa de Calefacción de Fábrica

Para revisar o editar los programas de calefacción de fábrica, utilice los botones **PROGRAM** (◀) o (▶) para desplazarse entre los 4 períodos de programación individuales.

## Modificación del Programa de Calefacción de Fábrica

**Para cambiar el programa de calefacción de fábrica :**

- Pulse el botón **PROGRAM** (◀) o (▶) para acceder al modo de programación. Los ajustes de hora / temperatura para el período (1) el lunes (Día 1) parpadearán tal como se muestra. El período activo se resalta mediante un cuadrado que parpadea alrededor de los números en la parte inferior de la pantalla y se muestra el día seleccionado con el indicador de día.

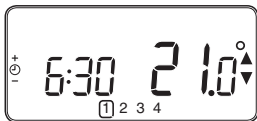

- Para ajustar el inicio del período use los botones (+) o (-), los ajustes de la pantalla dejarán de parpadear y aparecerá el indicador "OK?". Al mantener el botón pulsado se cambiará la hora rápidamente.

**Nota:** Si está pulsando el botón (+) o (-) y en la pantalla parpadea el siguiente período de cambio, significa que se avanzará la hora de inicio del siguiente período .

- Una vez se haya alcanzado la hora requerida, pulse el botón verde (OK) para confirmar. **Nota:** Si el ajuste de hora original no requería cambio, pulse el botón verde (OK) para pasar al paso "d".

- Ahora parpadeará el ajuste de temperatura para el período (1) el lunes (Día 1). Para ajustarlo pulse el botón (▲) o (▼) y vuelva a confirmar el ajuste pulsando el botón verde (OK).
- Ahora estará activo el siguiente período de temperatura y horas. Ajústelo repitiendo los pasos **b - d** anteriores hasta que se hayan ajustado los 4 períodos para el lunes o pulse el botón **AUTO** para ejecutar el programa de la forma programada, en cualquier momento.

## Desactivación / Activación de los Períodos Hora/Temperatura



El termostato tiene 4 períodos cada día que pueden programarse, pero puede ser que no necesite todos estos períodos de cambio para sus necesidades de calefacción. Por consiguiente, cualquier período entre 2 y 4 puede eliminarse del perfil de programa de calefacción (o devolverse a él).

**Para desactivar o activar períodos temporales:**

- Para desactivar períodos no deseados, vaya al período que quiere desactivar (de (2) a (4)) utilizando los botones **PROGRAM** (◀) o (▶) para desplazarse; asegúrese de que el período correcto esté resaltado con el símbolo cuadrado parpadeando. Pulse y mantenga pulsado el botón (i) durante al menos 2 segundos y la pantalla indicará el período que se ha eliminado del programa.
- Para volver a activar períodos siga el mismo procedimiento que antes, desplazándose hasta el período ya desactivado. Para volver a activar este período, pulse y mantenga pulsado el botón (i) durante al menos 2 segundos.

## Elección del Modo de Funcionamiento

El termostato puede funcionar en tres modos diferentes: Automático, Manual o Desactivado. Para ajustar el modo de funcionamiento, pulse el botón **AUTO**, **MAN** u **OFF**. La pantalla indica qué modo está actualmente activo visualizándose **AUTO**, **MAN** u **OFF**.





- El modo **AUTO (automático)** ajusta el termostato para seguir el programa de temperatura incorporado (por defecto o personalizado). El funcionamiento del termostato en este modo es la mejor forma para mantener un alto nivel de confort de temperatura maximizando al mismo tiempo su ahorro de energía.
- El modo **MAN (manual)** permite al termostato actuar como un termostato simple con un punto de consigna fijo a lo largo del día. El punto de consigna puede ajustarse entre los 5°C y 35°C utilizando el botón  o . El termostato seguirá manteniendo esta temperatura hasta que se seleccione otro modo de funcionamiento o temperatura.
- El modo **OFF (paro)** ajusta el termostato para controlar hasta un ajuste de temperatura mínimo de 5°C (por defecto) que actúa como medida de protección contra heladas para su casa.

## Durante el Funcionamiento Normal

### • Temperatura Programada:



En los modos de funcionamiento **AUTO**, **MAN** u **OFF**, el termostato indicará la temperatura ambiente actual. Para revisar la temperatura programada (la temperatura que el termostato está tratando de mantener), pulse el botón . Este valor de temperatura programada parpadeará durante 5 segundos antes de volver al valor de temperatura ambiente actual.

### • Modificación de Temperatura



Durante el funcionamiento normal (modo **AUTO**), la temperatura programada puede ajustarse manualmente pulsando el botón  o . La temperatura programada aparecerá y parpadeará durante 5 segundos durante este tiempo puede usarse el botón  o  para modificar el valor ajustado.

**Nota:** Esta modificación de temperatura se cancela en el siguiente cambio de temperatura programada.

## Ajuste de la Hora

Para ajustar sólo la hora durante el funcionamiento normal, utilice el botón  o  para ajustar la hora y vuelva a pulsar el botón verde  para confirmar cualquier cambio.





Síntoma	Solución
La pantalla está en blanco.	<p>Compruebe que las pilas están en su compartimento quitando la tapa.</p> <p>Compruebe la orientación de las pilas.</p> <p>Cambie las pilas.</p>
Aparece el símbolo  en la pantalla.	Las pilas tienen poca carga – Cambie las pilas.
Aparece el símbolo  en la pantalla.	<p>Se ha producido un error en el sistema de calefacción. Quite las pilas y vuelva a ponerlas.</p> <p>Si el símbolo  no desaparece en unos minutos, llame al instalador.</p>

## PREGUNTAS MÁS FRECUENTES

### ¿Cómo cambio las pilas en el termostato cuando se agotan?

El termostato controla constantemente el nivel de energía de las pilas, que duran aproximadamente 2 años. Cuando las pilas se están agotando, parpadea un símbolo  en la pantalla. Para cambiar las pilas siga los pasos de la sección anterior ("**PASO 1: Instalación de las Pilas**" en la página 13), cambiando las pilas usadas por pilas nuevas según el Paso c. **Nota:** *Mientras cambie las pilas, los ajustes de su programa se guardarán pero puede ser necesario que ajuste los valores de hora y fecha para ser correctos.*

### ¿Cómo ajusto una temperatura para todo el día?

Para funcionar como un termostato simple con una temperatura a lo largo del día, seleccione el modo de funcionamiento manual pulsando el botón **MAN**. Ajuste la temperatura pulsando el botón  o  – puede ajustarse a cualquier valor entre los 5°C y 35°C en pasos de 0,5°C. El termostato seguirá manteniendo esta temperatura hasta que se seleccione otro modo de funcionamiento o se ajuste la temperatura.

## Description

Le Chronotherm CM701 de Honeywell est un thermostat d'ambiance programmable destiné au contrôle de votre installation de chauffage, permettant ainsi d'obtenir une température confortable lorsque vous êtes à la maison, et d'économiser l'énergie pendant votre absence. Ce guide d'instruction explique comment programmer et utiliser votre Chronotherm afin d'obtenir le confort désiré au juste coût.

## Caractéristiques

- Interface ergonomique pour l'utilisateur .
- Grand écran à cristaux liquides.
- 4 niveaux indépendants de température par jour (entre 5 et 35°C).
- Mémoire intégrée qui conserve indéfiniment le programme de l'utilisateur.

## Vue d'ensemble

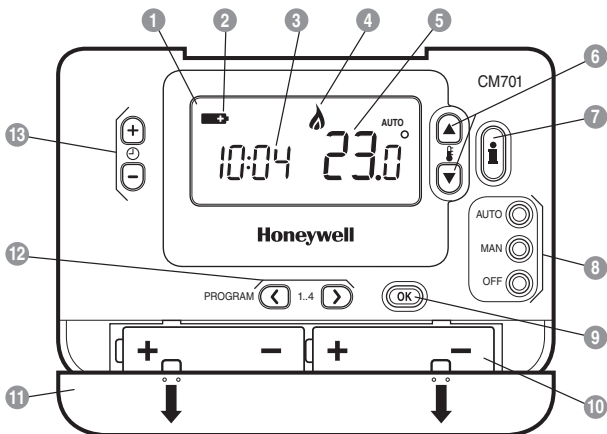

- |   |   |    |                                   |
|---|---|----|-----------------------------------|
| 1 | Écran à cristaux liquides                         | 8  | Touches du mode de fonctionnement |
| 2 | Témoin de changement de piles                     | 9  | Touche de confirmation verte OK   |
| 3 | Affichage de l'heure                              | 10 | Compartiment à piles              |
| 4 | Indicateur de demande de chaleur                  | 11 | Couvercle du compartiment à piles |
| 5 | Affichage de la température                       | 12 | Touches de programmation          |
| 6 | Touches de changement de la température           | 13 | Touches de changement d'heure     |
| 7 | Touche d'interrogation de la température demandée |    |                                   |

**Cette section vous montre comment programmer et faire fonctionner votre thermostat en effectuant 3 opérations simples :**

### ETAPE 1 : Installation des piles







**Remarque :** Veuillez suivre les consignes de cette section uniquement si l'écran de votre thermostat est vide (aucun affichage de symboles ou chiffres). Si la température de la pièce est déjà affichée, passez à l'opération 2 : Programmation de l'heure et du jour.

#### Installation des piles :

- Soulevez le couvercle avant du thermostat pour faire apparaître le compartiment des piles et les commandes du thermostat.
- Retirez le couvercle du compartiment des piles en appuyant dessus et en le faisant coulisser vers le bas.
- Introduisez les 2 piles alcalines AA LR6 livrées avec votre CM701 ; vérifiez qu'elles sont bien orientées (consultez la section "**Vue d'ensemble**" en page 17).
- Après une courte pause, votre thermostat affiche des informations à l'écran et est prêt à l'emploi.
- Remettez en place le couvercle des piles en le faisant glisser fermement vers l'avant de votre thermostat.

### ETAPE 2 : Programmation de l'heure et du jour

#### Pour programmer le jour et l'heure :

- Appuyez à une reprise sur la touche   ou  pour entrer dans le mode de programmation de l'heure. Sur l'écran, les chiffres indiquant l'heure clignotent (lors de la première mise sous tension de cet appareil, 12:00 vient s'inscrire à l'écran).
- Utilisez les touches   ou  pour programmer l'heure correcte puis appuyez sur la touche verte  pour la confirmer.

**Remarque :** Si vous êtes entrés par erreur dans ce mode, appuyez sur la touche **AUTO**, **MAN** ou **OFF** pour en sortir.

### ETAPE 3 : Fonctionnement suivant la programmation intégrée de chauffage

Votre thermostat est maintenant prêt à l'emploi. Appuyez sur la touche **AUTO** pour lancer le fonctionnement du programme de chauffage. **Remarque :** Le programme intégré de chauffage a été conçu pour vous offrir des conditions normales de confort mais si vous souhaitez personnaliser ces réglages, veuillez consulter la section suivante intitulée "**Programmation du thermostat**".

### Le programme intégré de chauffage

La programmation intégrée du chauffage possède 4 changements de niveau de chauffage qui peuvent être programmés entre 3 heures du matin (3:00am) et 2 heures 50 minutes (2:50am) le lendemain matin. Chaque niveau de température peut se programmer entre 5 et 35°C et faire l'objet d'ajustements par niveau de 0,5°C. Le programme d'usine par défaut est le suivant :

Période	1	2	3	4
Heure	6:30	8:00	18:00	22:30
Température	21°C	18°C	21°C	16°C

## Consultation de la programmation d'usine

Pour passer en revue ou réviser la programmation d'usine, utilisez les touches **PROGRAM** (◀) ou (▶) afin de naviguer entre les 4 niveaux de programmation.

## Modification du programme d'usine

### Pour changer le programme d'usine

- a. Appuyez sur une des touches **PROGRAM** (◀) ou (▶) pour entrer dans le mode de programmation. Les réglages d'heure / température de la période (1) du lundi (jour 1) clignotent comme illustré. La période active est mise en évidence par un carré clignotant qui entoure les chiffres en bas de l'écran et le jour sélectionné s'identifie grâce à l'indicateur du jour.

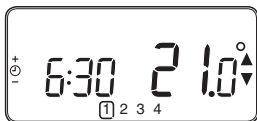

- b. Pour ajuster le premier point de commutation, utilisez les touches (◂) (⊕) ou (⊖) ; l'affichage s'arrête de clignoter et le témoin indicateur "OK" vient s'afficher. Le maintien de la pression sur cette touche permet de changer rapidement l'heure.

**Remarque :** Si vous appuyez sur les touches (◂) (⊕) ou (⊖) et le niveau suivant clignote, cela signifie que le changement d'heure de ce niveau suivant sera déplacé en fonction du précédent.

- c. Dès que l'heure requise est atteinte, appuyez sur la touche verte (OK) pour la confirmer. **Remarque :** Si la programmation de l'heure d'origine n'a pas besoin d'être modifiée, appuyez sur la touche verte (OK) pour passer au paragraphe "d".

- d. Le réglage de température pour la période (1) du lundi (jour 1) se met alors à clignoter. Pour l'ajuster, appuyez sur les touches (▲) ou (▼) puis confirmez cette nouvelle valeur en appuyant de nouveau sur la touche verte (OK).
- e. Le niveau suivant est alors actif. Ajustez-le en procédant de nouveau comme décrit des paragraphes b à d jusqu'à ce que les quatre niveaux du lundi soient programmés ou appuyez sur la touche **AUTO** pour activer le programme, tel qu'il a été programmé, à tout moment.

## Activer ou désactiver les périodes horaires



Votre thermostat comporte 4 niveaux que vous pouvez programmer mais dans certains cas, vous n'avez probablement pas besoin de tous ces points de commutation pour assurer vos besoins en matière de chauffage. Par conséquent, vous pouvez désactiver (ou réactiver) des niveaux de température.

### Pour désactiver ou activer des niveaux :

- a. Pour désactiver les niveaux dont vous n'avez pas besoin, mettez vous sur la période souhaitée (2 à 4) en utilisant les touches **PROGRAM** (◀) ou (▶), de façon que le symbole carré clignote en face du niveau désiré. Maintenez la pression sur la touche (⏏) pendant au moins deux secondes ; l'écran indiquera que cette période a bien été supprimée du programme.
- b. Pour réactiver des périodes, mettez vous sur la période souhaitée (2 à 4) en utilisant les touches **PROGRAM** (◀) ou (▶), de façon que le symbole carré clignote en face du niveau désiré. Pour réactiver ce niveau, il vous suffit de maintenir la pression sur la touche (⏏) pendant au moins 2 secondes.

## Sélection du mode de fonctionnement

Votre thermostat peut utiliser l'un des trois modes de fonctionnement suivants : Automatique, Manuel ou "Hors-gel". Pour obtenir le mode de fonctionnement désiré, appuyez sur les touches **AUTO**, **MAN** ou **OFF**. L'écran indique le mode de fonctionnement actuellement actif en affichant le mot **AUTO**, **MAN** ou **OFF**.







- Le mode **AUTO (automatique)** programme votre thermostat pour qu'il respecte le programme intégré de température (par défaut ou personnalisé). Le fonctionnement de votre thermostat constitue le meilleur moyen de maintenir une température très confortable tout en économisant au maximum l'énergie consommée.
- Le mode **MAN (manuel)** programme votre thermostat pour le faire fonctionner comme un simple thermostat avec un point de consigne fixe durant toute la journée. Vous pouvez ajuster ce point de consigne entre 5 et 35°C en vous servant des touches   ou . Votre thermostat continue de maintenir cette température tant que vous n'aurez pas sélectionné un autre mode de fonctionnement ou une autre température.
- Le mode **OFF** programme votre thermostat pour qu'il se mette en route à la température minimale de 5°C (par défaut) afin de protéger votre domicile contre le gel.

## Durant un fonctionnement normal





### • Consultation de température



Dans les modes de fonctionnement **AUTO**, **MAN** et **OFF**, votre thermostat affiche la température ambiante actuelle. Pour visualiser la température demandée, appuyez sur la touche . Cette température demandée clignote à l'écran pendant 5 secondes avant que la température ambiante actuelle ne vienne de nouveau s'afficher.

### • Dérogation de la température

Dans le cadre d'un fonctionnement normal (mode AUTO), vous pouvez ajuster à la main la température programmée en appuyant sur les touches   ou  sur la touche . La température demandée clignote à l'écran pendant 5 secondes - durant cette période, vous pouvez vous servir des touches   ou  pour modifier la valeur programmée. **Remarque** : Cette commande prioritaire de température est annulée au prochain point de commutation de température programmé.

## Réglage de l'heure

Pour régler l'heure dans le cadre d'un fonctionnement normal, utilisez les touches   or  pour programmer l'heure puis appuyez sur la touche verte  pour confirmer tout changement éventuel.

Symptôme	Solution
Plus d'affichage (perte d'alimentation).	Vérifier l'installation des piles en enlevant le compartiment.  Vérifier que les piles sont installées dans la bonne position.  Remplacer les piles.
L'écran affiche le symbole clignotant  .	Les piles deviennent faibles. Remplacer les piles.
L'écran affiche le symbole  .	Un défaut est apparu dans votre installation. Enlever et remettre les piles.  Si le symbole  ne s'enlève pas au bout de quelques minutes, contacter votre installateur.



## QUESTIONS FRÉQUEMMENT POSÉES

### Comment dois-je faire pour changer les piles de mon thermostat lorsqu'elles sont usées?

Votre thermostat surveille constamment le niveau de puissance des piles qui durent en général 2 ans avant que leur remplacement ne s'avère nécessaire. Lorsque leur puissance diminue, le symbole  clignote à l'écran. Procédez comme indiqué à la section précédente ("**OPERATION 1 : Installation des piles**", à la page 18) pour remplacer les piles usées par des neuves, reportez-vous au paragraphe c.

**Remarque :** *Lors du remplacement des piles, les paramètres de votre programme restent en mémoire mais il vous faudra procéder à un ajustement de l'heure.*

### Comment dois-je faire pour programmer une seule température pour toute la journée ?

Pour utiliser cet appareil comme un simple thermostat avec une seule température pour toute la journée, choisissez le mode de fonctionnement manuel en appuyant sur la touche **MAN**. Ajustez la température en appuyant sur les touches  ou  - vous pouvez choisir n'importe quelle valeur comprise entre 5 et 35°C, par incréments de 0,5°C. Votre thermostat continue de maintenir cette température tant que vous n'aurez pas sélectionné un autre mode de fonctionnement ou tant que vous n'aurez pas ajusté la température.

## Beschreibung

Der Honeywell CM701 ist ein programmierbarer Raumthermostat, der als wirksame Steuerung für Ihre Heizung entwickelt wurde und sorgt für eine gemütliche Wärme in Ihrem Zuhause und gleichzeitig auch für Energieeinsparungen, wenn Sie einmal nicht zuhause sind. Die folgenden Anweisungen beschreiben, wie Sie den Raumthermostat programmieren und verwenden, um den besten Komfort bei geringsten Kosten zu bieten.

## Ausstattungsmerkmale

- Ergonomische Benutzerschnittstelle mit „OK-Taste“.
- Große LCD (Flüssigkristallanzeige).
- 4 unabhängige Temperaturebenen pro Tag (von 5°C bis 35°C).
- Eingebauter Speicher für unbegrenzte Speicherung des Benutzerprogramms.

## Steuerungslayout

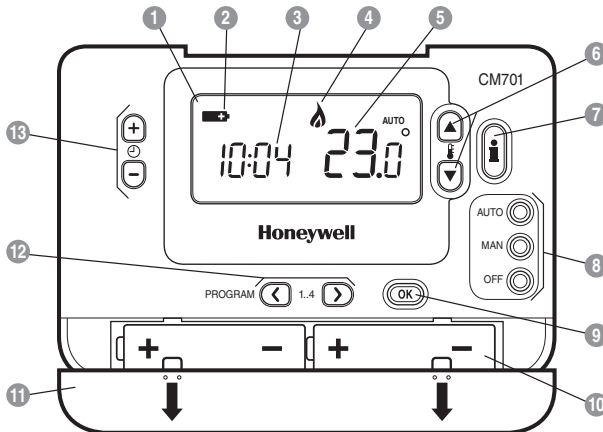

- |                                       |                           |
|---------------------------------------|---------------------------|
| 1 LCD-Anzeige                         | 8 Tasten Betriebsmodus    |
| 2 Anzeige für niedrigen Batteriestand | 9 Grüne Taste OK          |
| 3 Zeitanzeige                         | 10 Batteriefach           |
| 4 Anzeige Brenner An                  | 11 Batterieabdeckung      |
| 5 Temperaturanzeige                   | 12 Tasten Programm        |
| 6 Tasten Temperaturveränderung        | 13 Tasten Zeiteinstellung |
| 7 Taste Temperaturabfrage             |                           |

Dieser Abschnitt zeigt Ihnen in 3 einfachen Schritten, wie Sie den Raumthermostat einstellen und betreiben:

### SCHRITT 1: Einbau der Batterien







**Hinweis:** Bitte verfahren Sie gemäß den Anweisungen in diesem Abschnitt nur, wenn die Anzeige des Raumthermostat leer ist (keine Symbole oder Zahlen werden angezeigt). Wenn die Raumtemperatur schon angezeigt wird, gehen Sie bitte weiter zu Schritt 2: Einstellen von Tag und Uhrzeit.

#### Einbau der Batterien:

- Heben Sie die Frontabdeckung des Raumthermostat nach oben, um an die Batterieabdeckung und die Produktsteuerung zu gelangen.
- Entfernen Sie die Batterieabdeckung, indem Sie sie nach unten drücken und herausziehen.
- Legen Sie die 2 x AA LR6 Alkaline Batterien ein, die zusammen mit dem Raumthermostat geliefert wurden und stellen Sie dabei die richtige Polarität der Batterien sicher (siehe 'Steuerungslayout' auf Seite 22).
- Nach einer kurzen Unterbrechung zeigt der Raumthermostat Informationen auf der Anzeige an und ist nun betriebsbereit.
- Befestigen Sie die Batterieabdeckung wieder, indem Sie sie fest in die Vorderseite des Raumthermostat zurückschieben.

### SCHRITT 2: Einstellen von Tag und Uhrzeit

#### Einstellen von Tag und Uhrzeit:

- Drücken Sie einmal entweder die Taste   oder die Taste , um in den Zeiteinstellungsmodus zu gelangen. Die LCD-Anzeige zeigt die blinkenden Ziffern (wenn die Einheit das erste Mal in Betrieb genommen wird, zeigt die Anzeige 12:00).
- Verwenden Sie die Tasten   oder , um die richtige Uhrzeit einzustellen und drücken Sie dann die grüne Taste  zum Bestätigen.

**Hinweis:** Falls Sie nur zufällig in diesen Modus gelangt sind, drücken Sie die Taste **AUTO, MAN** oder **OFF**, um diesen Modus zu verlassen.

### SCHRITT 3: Ausführen des eingebauten Heizprogramms

Der Raumthermostat ist jetzt betriebsbereit. Drücken Sie die Taste **AUTO**, und das eingebaute Heizprogramm wird aktiviert. **Hinweis:** Das eingebaute Heizprogramm wurde entwickelt, um normale Komfortansprüche zu erfüllen. Falls Sie die Einstellungen anpassen wollen, gehen Sie bitte weiter zum nächsten Abschnitt **Programmierung des Raumthermostat**.

### Das eingebaute Heizprogramm

Das eingebaute Heizprogramm verfügt über 4 veränderliche Temperaturebenen pro Tag, die zwischen 3:00 Uhr und 2:50 Uhr des folgenden Tages eingestellt werden können. Dadurch können Sie die Abendtemperatur auch nach Mitternacht noch aufrecht erhalten. Jede Temperaturebene kann zwischen 5°C und 35°C eingestellt und in Schritten von 0,5°C verändert werden. Das werkseitig eingestellte Heizprogramm verfährt folgendermaßen:

Intervall	1	2	3	4
Tag	6:30	8:00	18:00	22:30
Temperaturebenen	21°C	18°C	21°C	16°C



## Überprüfen des eingebauten Heizprogramms

Um die eingebauten Heizprogramme zu überprüfen oder zu bearbeiten, verwenden Sie bitte die Tasten **PROGRAM** (◀) oder (▶) zum Wechseln zwischen den einzelnen 4 Programmintervallen.

## Ändern des eingebauten Heizprogramms

- a. Drücken Sie entweder die Tasten **PROGRAM** (◀) oder die Tasten **PROGRAM** (▶), um in den Programmiermodus zu gelangen. Die Einstellungen Zeit / Temperatur für das Intervall (1) am Montag (Tag 1) blinken wie aufgezeigt. Das aktive Intervall wird durch ein blinkendes Quadrat um die Ziffern unten auf der Anzeige hervorgehoben und der gewählte Tag wird mit der Anzeige Tag angezeigt.

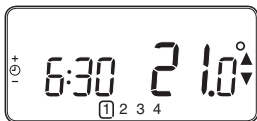

- b. Verwenden Sie die Tasten (+) oder (-) um den Intervallstart einzustellen. Die Anzeige hört auf zu blinken und "OK?" wird angezeigt. Das Festhalten der Taste bewirkt ein schnelles Verändern der Uhrzeit.

**Hinweis:** Wenn Sie die Tasten (+) oder (-) drücken und die Anzeige stellt das nächste Intervall blinkend dar, bedeutet dies, dass die nächste Änderung vorgeschoben wird.

- c. Wenn die gewünschte Uhrzeit erreicht ist, drücken Sie die grüne Taste (OK) zum Bestätigen. **Hinweis:** Wenn die ursprüngliche Zeiteinstellung keine neue Einstellung erfordert, drücken Sie die grüne Taste (OK) und gehen über zu Schritt d.

- d. Die Temperatureinstellung für Intervall (1) am Montag (Tag 1) blinkt jetzt. Um diese einzustellen, drücken Sie die Tasten (▲) oder (▼) und bestätigen Sie die Einstellungen wieder mit der grünen Taste (OK).
- e. Das nächste Zeit- und Temperaturintervall ist jetzt aktiv. Stellen Sie dieses ein, indem Sie die oben genannten Schritte b - d wiederholen, bis alle 4 Intervalle für Montag eingestellt sind, oder drücken Sie jederzeit die Taste **AUTO**, um das Programm wie eingestellt auszuführen.

## Ausschalten / Einschalten von Zeitintervallen

Der Raumthermostat verfügt über 4 Zeitintervalle, die für jeden Tag programmiert werden können. Möglicherweise benötigen Sie aber nicht all diese Schaltpunkte für Ihre Heizanforderungen. Daher kann jedes der Intervalle 2 bis 4 vom Heizprogrammprofil dieses (oder wieder hinzugefügt) werden.

### Ausschalten oder Einschalten der Zeitintervalle:

- a. Um nicht benötigte Zeitintervalle auszuschalten, gehen Sie mit den Tasten **PROGRAM** (◀) oder (▶) zu dem gewünschten Intervall (2 bis 4) und gewährleisten Sie, dass das richtige Intervall mit dem blinkenden Quadrat hervorgehoben ist. Drücken und halten Sie die Taste (I) für mindestens 2 Sekunden und die Anzeige wird bestätigen, dass das Intervall aus dem Programm entfernt wurde.
- b. Um ein Intervall wieder einzuschalten, verfahren Sie genau so wie oben beschrieben und gehen Sie zu dem bereits ausgeschalteten Intervall. Um dieses Intervall wieder einzuschalten, drücken und halten Sie die Taste (I) für mindestens 2 Sekunden.

## Auswählen des Betriebsmodus

Der Raumthermostat kann in drei verschiedenen Modi betrieben werden: Automatisch, Manuell oder Off. Um den Betriebsmodus einzustellen, drücken Sie entweder die Taste **AUTO**, **MAN** oder **OFF**. Die Anzeige zeigt den gegenwärtig aktiven Modus mit der Anzeige **AUTO**, **MAN** oder **OFF**.







- Der Modus **AUTO (automatisch)** stellt den Raumthermostat so ein, dass er das eingebaute Temperaturprogramm (Standard oder personalisiert) abarbeitet. Der Betrieb des Raumthermostat in diesem Modus stellt die beste Möglichkeit dar, ein hohes Niveau an Temperaturkomfort zu erreichen und dabei größtmöglich Energie einzusparen.
- Der Modus **MAN (manuell)** stellt den Raumthermostat so ein, dass er den ganzen Tag als einfacher Thermostat mit einem festen Sollwert arbeitet. Der Sollwert kann mit Hilfe der Tasten   und  zwischen 5°C und 35°C eingestellt werden. Der Raumthermostat wird diese Temperatur aufrecht erhalten, bis ein anderer Betriebsmodus oder eine andere Temperatur gewählt wird.
- Der **Modus OFF** stellt den Raumthermostat so ein, dass er eine Minimaltemperatur von 5°C (Standard) aufrecht erhält, die als Frostschutz für Ihr Zuhause dient.

## Während des normalen Betriebs





### • Temperaturabfrage



In den Betriebsmodi **AUTO**, **MAN** und **OFF** zeigt der Raumthermostat die gegenwärtige Raumtemperatur an. Um die programmierte 'Zieltemperatur' (die Temperatur, die der Raumthermostat versucht, aufrecht zu erhalten) zu überprüfen, drücken Sie die Taste . Der Wert für diese 'Zieltemperatur' wird für 5 Sekunden blinkend dargestellt, bevor die Anzeige wieder auf die gegenwärtige Raumtemperatur wechselt.

### • Aufheben der Temperatur

Während des normalen Betriebs (Modus **AUTO**) kann die programmierte Temperatur manuell eingestellt werden, indem Sie die Tasten   oder  oder die Taste  drücken. Die 'Zieltemperatur' wird angezeigt und blinkt für 5 Sekunden – dabei kann mithilfe der Tasten   oder  der eingestellte Wert verändert werden. **Hinweis:** Dieses Aufheben der Temperatur wird beim nächsten programmierten Temperaturwechsel gelöscht.

## Einstellen der Uhrzeit

Um nur die Uhrzeit während des normalen Betriebs einzustellen verwenden Sie die Tasten   oder  und drücken Sie dann wieder die grüne Taste  zum Bestätigen der Änderungen.



Symptom	Lösung
Leere Anzeige (keine Stromversorgung).	Überprüfen Sie, ob die Batterien eingelegt sind, indem Sie die Batterieabdeckung entfernen.  Überprüfen Sie, ob die Batterien mit der richtigen Polung eingelegt wurden.  Ersetzen Sie die Batterien.
Die Anzeige stellt ein blinkendes  Symbol dar.	Die Batterien im Thermostat verfügen nur noch über eine geringe Leistung – ersetzen Sie die Batterien.
Die Anzeige stellt ein  Symbol dar.	In Ihrem Heizsystem ist ein Fehler aufgetreten. Entfernen Sie die Batterien und legen Sie diese erneut ein.  Falls das  Symbol nicht innerhalb weniger Minuten erlischt, kontaktieren Sie Ihren Installateur.

## HÄUFIG GESTELLTE FRAGEN

**Wie wechsele ich beim Raumthermostat die Batterien aus, wenn diese leer sind?**

Der Raumthermostat überwacht ständig den Batteriestand, der normalerweise für 2 Jahre ausreichend ist. Wenn die Leistung nachlässt, wird dies durch ein blinkendes Symbol  auf der Anzeige dargestellt. Um die Batterien zu wechseln, befolgen Sie bitte die Schritte im obenstehenden Abschnitt (**SCHRITT 1: Einbau der Batterien** auf Seite 23), und ersetzen Sie in Schritt c die alten Batterien mit neuen. **Hinweis:** Während des Batteriewechsels werden Ihre Programmeinstellungen gespeichert. Es kann aber notwendig sein, dass Sie die Uhrzeit und das Datum neu einstellen müssen.

**Wie stelle ich eine Temperatur für den gesamten Tag ein?**

Zum Betrieb als einfacher Thermostat mit einer Temperatur über den gesamten Tag wählen Sie den manuellen Betriebsmodus, indem Sie die Taste **MAN** drücken. Stellen Sie die Temperatur mit Hilfe der Tasten   oder  ein – die Temperatur kann zwischen 5°C und 35°C in Schritten von 0,5°C eingestellt werden. Der Raumthermostat wird diese Temperatur aufrecht erhalten, bis ein anderer Betriebsmodus gewählt wird oder eine andere Temperatur eingestellt wird.

## Omschrijving

De Honeywell CM701 is een programmeerbare kamerthermostaat die zorgt voor een efficiënte regeling van uw verwarmingssysteem: een aangename temperatuur wanneer u thuis bent en energiebesparing wanneer u weg bent. Wanneer u onderstaande aanwijzingen volgt bij het programmeren en gebruiken van uw kamerthermostaat, bereikt u het grootste comfort tegen de laagste kost.

## Met

- Ergonomische gebruikersinterface met een 'OK-toets'.
- Groot LCD (Liquid Crystal Display)-scherm.
- 4 onafhankelijke temperatuurniveaus per dag (van 5°C tot 35°C).
- Met ingebouwd geheugen dat het gebruikersprogramma voor onbeperkte tijd opslaat.

## Bedieningspaneel

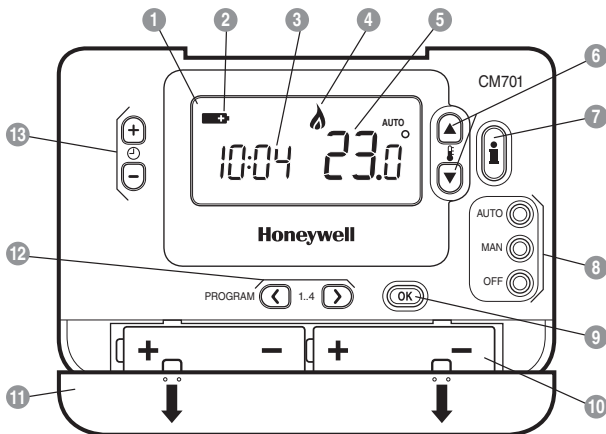

- |                       |                           |                       |
|-----------------------|---------------------------|-----------------------|
| 1 LCD-scherm          | 6 Temperatuurregeltoetsen | 11 Batterijdeksel     |
| 2 Batterij-indicator  | 7 Temperatuuropvraagtoets | 12 Programmeertoetsen |
| 3 Tijdweergave        | 8 Bedieningstoetsen       | 13 Tijdsteltoetsen    |
| 4 Brander aan         | 9 Groene OK-toets         |                       |
| 5 Temperatuurweergave | 10 Batterijvak            |                       |

In dit hoofdstuk leest u hoe u de kamerthermostaat in 3 eenvoudige stappen kunt installeren en inschakelen:

### STAP 1: De batterijen plaatsen







**NB:** Volg deze aanwijzingen uitsluitend indien het scherm van de kamerthermostaat leeg is (er worden geen symbolen of getallen weergegeven). Indien de kamertemperatuur al wordt weergegeven, kunt u verdergaan naar stap 2: Dag en tijd instellen.

#### De batterijen plaatsen:

- Til het klepje aan de voorkant van de kamerthermostaat op, zodat het batterijdeksel en de bedieningstoetsen zichtbaar worden.
- Verwijder het batterijdeksel door het in te drukken en weg te schuiven.
- Plaats de 2 bij de kamerthermostaat geleverde AA LR6 alkalinebatterijen in het batterijvak en let daarbij op de juiste polariteit (zie 'Bedieningspaneel' op pagina 27).
- Na enige seconden verschijnt er informatie op het scherm van de kamerthermostaat, die nu klaar is voor gebruik.
- Breng het batterijdeksel weer voorop de kamerthermostaat aan door het stevig op zijn plaats te schuiven.

### STAP 2: De dag en tijd instellen

#### De dag en tijd instellen:

- Druk de   of -toets eenmaal in om met de tijdsinstelling te beginnen. Op het LCD-scherm knipperen de getallen van de tijdsweergave (wanneer het apparaat voor de eerste keer aangesloten wordt, verschijnt er 12:00).
- Gebruik de   of -toets om de juiste tijd in te stellen en druk vervolgens ter bevestiging op de groene -toets.

NB: indien dit per ongeluk gebeurt, kunt u terugkeren naar normale weergave door de **AUTO-**, **MAN-** of **OFF-**toets in te drukken.

### STAP 3: Het ingebouwde verwarmingsprogramma inschakelen

De kamerthermostaat is nu klaar voor gebruik. Druk de **AUTO-**toets in om het ingebouwde verwarmingsprogramma in te schakelen. **NB:** het ingebouwde verwarmingsprogramma is gebaseerd op gemiddelde comforteisen, maar u kunt de instellingen naar wens aanpassen. Raadpleeg hiervoor het volgende hoofdstuk 'De kamerthermostaat programmeren'.

### Het ingebouwde verwarmingsprogramma

Het ingebouwde verwarmingsprogramma kent per dag 4 afzonderlijke temperatuurniveaus die ingesteld kunnen worden tussen 3:00 uur en 2:50 uur de dag erna, zodat u de avondtemperatuur tot na middernacht kunt behouden. Elk temperatuurniveau kan ingesteld worden tussen 5°C en 35°C en aangepast worden in stappen van 0,5°C. In onderstaande tabel wordt het in de fabriek ingestelde verwarmingsprogramma weergegeven.

Periode	1	2	3	4
Tijd	6:30	8:00	18:00	22:30
Temperatuur	21°C	18°C	21°C	16°C

### Het ingebouwde verwarmingsprogramma bekijken

U kunt de ingebouwde verwarmingsprogramma's bekijken of bewerken met behulp van de **PROGRAM** (←) of (→)-toets, waarmee u door de 4 afzonderlijke programmaperiodes kunt lopen.

### Het ingebouwde verwarmingsprogramma aanpassen

#### Het ingebouwde verwarmingsprogramma wijzigen:

- a. Druk de **PROGRAM** (←) of (→)-toets in om met het programmeren te beginnen. Op het scherm gaan de tijds-/temperatuurstellingen voor periode 1 op maandag (dag 1) knipperen. Een knipperend vierkant om de getallen onderaan het scherm geeft aan welke periode actief is en de dagweergave vermeldt de geselecteerde dag.

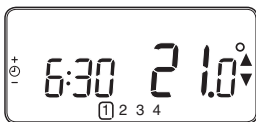

- b. Met de (+) of (-)-toets kunt u de starttijd van de periode aanpassen. De weergegeven getallen knipperen niet meer en in het scherm verschijnt 'OK?'. Wanneer u de toets ingedrukt houdt, verandert de tijd sneller.

**NB:** wanneer u de (+) of (-)-toets indrukt en de volgende periode gaat knipperen, betekent het dat het volgende schakelpunt verschoven wordt.

- c. Druk op de groene **OK**-toets ter bevestiging, wanneer de gewenste tijd bereikt is. **NB:** indien de oorspronkelijke tijd niet aangepast hoeft te worden, kunt u op de groene **OK**-toets drukken om naar stap 'd' te gaan.

- d. De ingestelde temperatuur voor periode 1 op maandag (dag 1) gaat nu knipperen. Druk op de (▲) of (▼)-toets om deze temperatuur te wijzigen en druk vervolgens ter bevestiging op de groene **OK**-toets.
- e. Nu verschijnen de tijd en temperatuur van de volgende periode. Herhaal stap b - d om deze instellingen te wijzigen totdat alle 4 periodes voor maandag zijn ingesteld of druk op de **AUTO**-toets om het ingestelde programma op elk gewenst moment in te schakelen.

### Periodes uit-/inschakelen

Er kunnen elke dag 4 periodes geprogrammeerd worden in de kamerthermostaat, maar wellicht hebt u voor uw verwarmingsbehoefte niet al deze schakelpunten nodig. Daarom kunnen periodes 2 t/m 4 van het verwarmingsprogramma verwijderd (of weer toegevoegd) worden.

#### Periodes uit- of inschakelen:

- a. Indien u een overbodige periode wilt uitschakelen, gaat u met behulp van de **PROGRAM** (←) of (→)-toets naar die periode (2 t/m 4). Let erop dat de juiste periode aangegeven wordt met het knipperende vierkant. Houd de (I)-toets ten minste 2 seconden ingedrukt tot op het scherm wordt aangegeven dat de periode uit het programma verwijderd is.
- b. Indien u een periode weer wilt toevoegen, volgt u dezelfde stappen om naar de uitgeschakelde periode te gaan. Houd vervolgens de (I)-toets ten minste 2 seconden ingedrukt om deze periode weer in te schakelen.

## De bedieningswijze kiezen

De kamerthermostaat beschikt over drie bedieningswijzen: automatisch (**AUTO**), handmatig (**MAN**) of uit (**OFF**). Druk op de **AUTO**-, **MAN**- of **OFF**-toets om een bepaalde bedieningswijze te selecteren. Op het scherm verschijnt AUTO, MAN of OFF om aan te geven welke bedieningswijze ingeschakeld is.

- **AUTO (automatisch):** de kamerthermostaat volgt het ingebouwde temperatuurprogramma (standaard of aangepast). Dit is de beste manier om te zorgen voor een aangename temperatuur met maximale energiebesparing.
- **MAN (handmatig):** de kamerthermostaat werkt als een eenvoudige thermostaat met de hele dag dezelfde ingestelde temperatuur. Deze temperatuur kan tussen 5°C en 35°C aangepast worden met behulp van de - of -toets. De kamerthermostaat handhaaft deze temperatuur totdat een andere bedieningswijze of temperatuur gekozen wordt.
- **OFF:** de kamerthermostaat handhaaft een minimumtemperatuur van 5°C (standaard) als vorstbeveiliging voor uw huis.

## Tijdens normaal gebruik

### • Temperatuur opvragen



In de **AUTO**-, **MAN**- en **OFF**-stand geeft de kamerthermostaat de huidige kamertemperatuur weer. Druk op de -toets om de geprogrammeerde '**gevraagde temperatuur**' (de temperatuur die de kamerthermostaat tracht te handhaven) te bekijken. Deze '**gevraagde temperatuur**' wordt knipperend weergegeven. Na 5 seconden verschijnt de huidige kamertemperatuur weer.

### • De ingestelde temperatuur overschrijven

Tijdens normaal gebruik (**AUTO**) kan de geprogrammeerde temperatuur handmatig aangepast worden met behulp van de  - of -toets of de -toets. De '**gevraagde temperatuur**' wordt 5 seconden knipperend weergegeven. In deze 5 seconden kan de temperatuur gewijzigd worden met behulp van de - of -toets. **NB:** *deze gewijzigde temperatuur wordt slechts gehandhaafd tot het eerstvolgende schakelpunt van het programma.*

## De tijd aanpassen

Tijdens normaal gebruik kunt u de - of -toets gebruiken om alleen de tijd aan te passen. Druk vervolgens weer op de groene -toets om de wijzigingen op te slaan.

Probleem	Oplossing
Geen display (Verlies van stroom).	Controleer of de batterijen zijn geplaatst door de afdekplaat te verwijderen.  Controleer of de batterijen correct zijn geplaatst. (+/-)  Vervang de batterijen.
Het display toot een knipperende  symbool.	De batterijen in de thermostaat zijn bijna leeg. Vervang de batterijen.
Het display toont het  symbol.	Een fout heeft zich voorgedaan in uw verwarmings-systeem. Verwijder de batterijen en plaats ze opnieuw in de thermostaat.  Als het  symbool niet verdwijnt na enkele minuten, contacteer uw installateur.

## VEELGESTELDE VRAGEN

**Hoe kan ik de lege batterijen van de kamerthermostaat vervangen?**

De kamerthermostaat meet voortdurend het batterijniveau. Normaal gesproken gaan de batterijen circa 2 jaar mee. Wanneer de batterijen bijna leeg zijn, verschijnt er een knipperend  symbool op het scherm. Volg de stappen uit het hoofdstuk **'STAP 1: De batterijen plaatsen'** op pagina 28, maar vervang in stap c de gebruikte batterijen door nieuwe. **NB:** tijdens het vervangen van de batterijen worden uw programma-instellingen opgeslagen, maar het kan zijn dat u de tijd- en datuminstellingen naderhand moet corrigeren.

**Hoe kan ik voor de hele dag dezelfde temperatuur instellen?**

Voor gebruik als een eenvoudige thermostaat met de hele dag dezelfde temperatuur kunt u de **MAN**-toets indrukken om te kiezen voor handmatige bediening. U kunt de temperatuur wijzigen met behulp van de  of -toets. Dat kan met stappen van 0,5°C tussen 5°C en 35°C. De kamerthermostaat handhaaft deze temperatuur totdat een andere bedieningswijze of temperatuur gekozen wordt.



**I ACS Environmental Controls**

Via P. Gobetti, 2/B  
20063 Cernusco Sul Naviglio MILANO  
Tel. (39) 02 92146.1 - Fax (39) 02 92146.402  
[www.honeywell.it](http://www.honeywell.it)

**PO Automação Residencial**

Honeywell S.A.  
Av. do Forte 3  
2795504 Carnaxide

**E Honeywell S.L.**

Josefa Valcárcel 24  
28027 Madrid  
Tel: 091 3136272  
[www.honeywell.es](http://www.honeywell.es)

**F Honeywell ACS CP**

72 Chemin de la Noue  
74380 Cranves Sales  
Tel : (33) (0) 4.50.31.67.30 Fax : (33) (0) 4.50.31.67.40  
[www.honeywell-confort.com](http://www.honeywell-confort.com)

HONEYWELL SA  
Av du Bourget, 3  
1140 Bruxelles  
Tel. : 02/728.23.86 Fax. : 02/728.26.97  
[www.honeywell.be](http://www.honeywell.be)

**NL HONEYWELL B.V.**

Postbus 12683  
1100 AR Amsterdam Z.O.  
Telefoon: (020) 656392  
Fax: (020) 5656390  
[www.honeywell.nl](http://www.honeywell.nl)

HONEYWELL NV  
Bourgetlaan 3  
1140 Brussel  
Tel. : 02/728.23.86 Fax. : 02/728.26.97  
Help line : 02/728.23.31  
[www.honeywell.be](http://www.honeywell.be)

**D Honeywell GmbH**

Böblinger Straße 17  
D – 71101 Schönaich  
Tel. (+49) (0) 1801 466390  
[www.honeywell.de](http://www.honeywell.de)

# Honeywell

42010939-001 R2  
© 2005 Honeywell International Inc.