

19" TV à Écran Large LCD HD
TLA-01911C

 Polaroid



©2006 de  Polaroid Tous droits réservés.

« Polaroid » et « Polaroid and Pixel » sont des marques appartenant à Polaroid Corporation, Waltham, MA, USA.

Ce document est régulièrement modifié. Les modifications et les corrections des erreurs techniques ou typographiques seront introduites dans les prochaines éditions. Pour plus d'informations sur l'entretien, l'assistance et la garantie, visitez le site www.polaroid.com.



Ce produit contient des matériaux électriques ou électroniques. La présence de ces éléments peut, s'ils ne sont pas correctement jetés, avoir des effets nuisibles sur l'environnement et la santé de l'homme. La présence de cette marque sur le produit signifie qu'il ne doit pas être jeté dans les déchets en vrac mais ramassé séparément. En tant que consommateur, vous devez vous assurer que ce produit est correctement jeté. Pour savoir comment éliminer correctement ce produit, visitez la page www.polaroid.com et cliquez sur « Société » ou appelez le service clientèle de votre pays spécifié dans le manuel d'instructions.



Fabriqué sous licence par Dolby Laboratories.

« Dolby » et le symbole à double D sont des marques de commerce déposées de Dolby Laboratories.

Travaux confidentiels non publiés. © 1992-1997 Dolby Laboratories, Inc. Tous droits réservés.

HDMI™

Ce téléviseur comprend une interface multimedia de haute définition (HDMI™). HDMI, le logotype HDMI et High-Definition Multimedia Interface sont des marques commerciales ou déposées de HDMI Licensing LLC.

Déclaration de la Commission fédérale des communications



Cet équipement a été testé et déclaré conforme aux normes concernant les appareils numériques de classe B définies par l'alinéa 15 du règlement de la FCC. Ces limites sont stipulées afin de garantir une protection suffisante contre des interférences nuisibles en zone résidentielle. Cet équipement génère, utilise et peut émettre une énergie de radiofréquence, et s'il n'est pas installé et utilisé conformément aux instructions, peut causer des interférences néfastes pour les communications radio. Il n'est toutefois pas garanti qu'il n'y aura pas d'interférence pour une installation donnée. Si l'équipement crée des interférences nuisibles à la réception radio et télévision, ce qui peut être déterminé en allumant et en éteignant l'équipement, il est recommandé à l'utilisateur d'essayer de corriger les interférences en prenant une ou plusieurs des mesures suivantes :

1. Réorienter ou déplacer l'antenne réceptrice.
2. Augmenter la séparation entre l'équipement et le récepteur.
3. Brancher l'équipement dans une prise ou un circuit différent de celui auquel le récepteur est connecté.
4. Consulter un vendeur ou un technicien radio ou télévision expérimenté pour obtenir de l'aide.





Tout changement ou modification non autorisé de cet appareil qui ne serait pas expressément approuvé par le fabricant peut annuler le droit de l'utilisateur d'utiliser l'équipement.

Avertissements et précautions

Pour prévenir toutes blessures, les consignes de sécurité suivantes devraient être observées pendant l'installation, l'utilisation, les réparations et l'entretien de cet équipement. Avant d'opérer cet équipement, veuillez lire ce manuel complètement et le garder pour de futures consultations.

 AVERTISSEMENT	Ce symbole est conçu pour avertir l'utilisateur afin d'éviter tout risque de choc électrique. Cet équipement ne doit pas être démonté par quiconque sauf du personnel qualifié.
-----------------------------------------------------------------------------------------------------------	---------------------------------------------------------------------------------------------------------------------------------------------------------------------------------

 MISE EN GARDE	Ce symbole est conçu pour avertir l'utilisateur de la présence d'instructions d'opération et d'entretien importantes dans les papiers joints à l'appareil.
-----------------------------------------------------------------------------------------------------------	------------------------------------------------------------------------------------------------------------------------------------------------------------

	Afin de réduire le risque d'incendie et de choc électrique, ne pas exposer cet appareil à la pluie ou l'humidité. <ul style="list-style-type: none"> ▪ POUR RÉDUIRE LES RISQUES DE CHOC ÉLECTRIQUE, ▪ NE PAS ENLEVER LE COUVERCLE (OU ARRIÈRE). ▪ CET APPAREIL NE CONTIENT AUCUNE PIÈCE SUSCEPTIBLE DE FAIRE L'OBJET D'UN ENTRETIEN PAR L'UTILISATEUR. ▪ CONTACTER UN TECHNICIEN AGRÉÉ POUR TOUTE RÉPARATION.
-----------------------------------------------------------------------------------	---------------------------------------------------------------------------------------------------------------------------------------------------------------------------------------------------------------------------------------------------------------------------------------------------------------------------------------------------------------------------------------------------------------------------------------------------------

	L'utilisation de commandes, de réglages ou l'accomplissement des procédures autres que celles indiquées ci-après peut causer une exposition à des rayonnements dangereux.
-----------------------------------------------------------------------------------	---------------------------------------------------------------------------------------------------------------------------------------------------------------------------

Importantes consignes de sécurité

	Ce symbole indique des points d'avertissements.
-----------------------------------------------------------------------------------	-------------------------------------------------

	Ce symbole indique des actions qui ne devraient pas être commises.
-----------------------------------------------------------------------------------	--------------------------------------------------------------------

	Ce symbole indique les actions qui devraient être commises.
-----------------------------------------------------------------------------------	-------------------------------------------------------------

	▪ Ne pas placer l'équipement sur des chariots, postes, tables, étagères irréguliers ou instables. L'équipement pourrait tomber, blessant sérieusement des enfants ou adultes, et pourrait être sévèrement endommagé.
-------------------------------------------------------------------------------------	----------------------------------------------------------------------------------------------------------------------------------------------------------------------------------------------------------------------

	▪ Utiliser seulement un chariot ou poste recommandé par le fabricant. Cet équipement et chariot ou poste recommandés devraient être manipulés avec soin. Des arrêts rapides, une force excessive et des surfaces inégales peuvent causer le retournement de l'ensemble téléviseur et chariot.
-------------------------------------------------------------------------------------	-----------------------------------------------------------------------------------------------------------------------------------------------------------------------------------------------------------------------------------------------------------------------------------------------

	▪ Ne pas désactiver la fiche de type trifilaire de mise à la terre. La broche de mise à la terre sur la fiche à trois broches est une caractéristique importante. Retirer la broche de mise à la terre augmente les risques d'endommager l'équipement. ▪ Si vous êtes incapable d'entrer la fiche dans la prise électrique, contacter un électricien pour installer une prise mise à la terre. ▪ Toujours opérer cet équipement à partir de la source d'alimentation de type indiqué sur l'arrière de la plaque du modèle/de série. ▪ Ne jamais charger les prises murales et extensions.
-------------------------------------------------------------------------------------	----------------------------------------------------------------------------------------------------------------------------------------------------------------------------------------------------------------------------------------------------------------------------------------------------------------------------------------------------------------------------------------------------------------------------------------------------------------------------------------------------------------------------------------------------------------------------------------------------



- Utiliser et manipuler le cordon d'alimentation avec soin. Ne pas poser d'objets lourds sur le cordon d'alimentation c.a.
- Ne pas tirer sur le cordon d'alimentation c.a. Ne pas manipuler le cordon d'alimentation c.a. avec les mains humides.
- Ne pas toucher au cordon d'alimentation et câble de l'antenne pendant des orages électriques.
- Retirer le cordon de la prise murale, si l'équipement ne sera pas utilisé pendant une longue période.
- Ne pas placer, utiliser, ou manipuler cet équipement près d'une source d'eau.
- Ne jamais exposer cet équipement au liquide, la pluie ou l'humidité. Consulter un spécialiste si l'un des liquides précédents est renversé sur l'équipement.
- Ne pas exposer l'équipement à des températures extrêmes ou lumière du soleil directe, l'équipement pourrait surchauffer et être endommagé.
- Ne pas installer près d'une source de chaleur telle que radiateurs, registres de chaleurs, fourneaux et autres appareils produisant de la chaleur.
- Ne pas essayer d'entretenir cette téléviseur soi-même.
- Ouvrir ou retirer les couvercles pourrait vous exposer à du voltage ou autres dangers qui pourraient annuler votre garantie. Confier l'entretien à un personnel qualifié.
- Ne pas placer ou laisser tomber tout autre objet sur le dessus.
- Ne rien insérer dans les trous de ventilation de votre équipement. Insérer tout objet de métal ou inflammable pourrait causer un incendie ou un choc électrique.
- Protéger le cordon d'alimentation afin d'éviter qu'il soit piétiné ou pincé, en particulier à la prise murale, à la prise multiple et à la sortie de l'appareil.
- Ne pas placer l'équipement sur des chariots, postes, tables, étagères irréguliers ou instables. L'équipement pourrait tomber, blessant sérieusement des enfants ou adultes, et pourrait être sévèrement endommagé. Toujours placer l'équipement sur le plancher ou une surface stable, nivelée, robuste et assez forte pour supporter le poids de votre équipement.
- Ne bloquer aucune ouverture de ventilation. Laisser un espace autour de l'équipement. Ne jamais placer l'équipement : sur un lit, sofa, tapis ou toutes surfaces similaires; trop près des draperies/rideaux/murs, dans une bibliothèque, armoire, ou tout autre endroit qui pourraient empêcher une bonne ventilation.
- Débrancher cet appareil lors d'orages ou lorsqu'il n'est pas utilisé pendant de longues périodes.
- Confier tout entretien à un personnel qualifié. Un entretien est requis lorsque l'appareil a subi des dommages, tels que des dommages au cordon d'alimentation ou à la fiche, lorsque du liquide a été renversé ou que des objets sont tombés dans l'appareil, en cas d'exposition aux intempéries et à l'humidité, en cas d'anomalie de fonctionnement ou de chute de l'appareil.



- Toujours retirer le cordon d'alimentation de la prise avant de nettoyer l'équipement.
- Ne jamais utiliser de nettoyant liquide ou en aérosol sur l'équipement. Nettoyer avec un chiffon sec uniquement.



- N'utiliser que des périphériques et des accessoires spécifiés par le fabricant.

Consignes de sécurité pour l'antenne extérieur

Si une antenne extérieure est branchée, suivre les précautions suivantes :



- Une antenne extérieure ne devrait pas être située dans un endroit où elle pourrait être en contact avec des lignes aériennes d'électricité ou toutes autres circuits électriques ou lumières électriques.
- Lors de l'installation d'un système d'antenne extérieure, des mesures de sécurité extrêmes doivent être prises pour éviter d'entrer en contact avec des lignes électriques. Le contact direct avec des lignes électriques pourrait être fatal et doit être évité à tous prix.

La Section 810 du Code national de l'électricité (CNE), fournit des informations relatives à la mise à la terre correcte du mât et du support, la mise à la terre du fil conducteur de l'antenne à l'unité de décharge de l'antenne, la taille des conducteurs de mise à la terre, l'emplacement de l'unité de décharge de l'antenne, la connexion aux conducteurs de terre ainsi que les normes en matière de prises de terre.

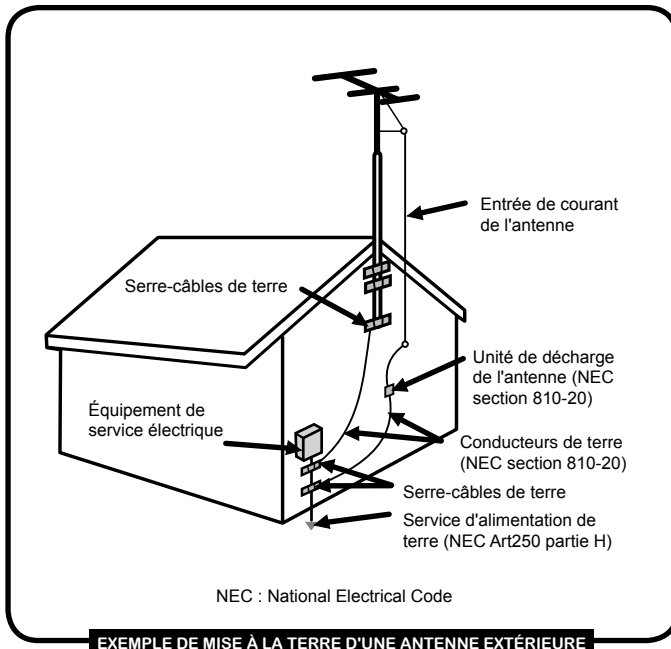

TABLE DES MATIÈRES

■ Déclaration de la FFC	1
■ Avertissements et précautions	
Importantes consignes de sécurité	2
Consignes de sécurité pour l'antenne extérieur	4
■ Chapitre 1 Présentation du téléviseur LCD	
Fonctions clés	6
Contenu du paquet	7
Mise en place de votre téléviseur LCD	8
Votre téléviseur LCD	10
Votre télécommande	12
■ Chapitre 2 Installation du téléviseur LCD	
Brancher un câble de télévision ou une antenne	14
Branchement d'un dispositif A/V avec un connecteur composante	19
Branchement d'un dispositif A/V avec un connecteur S-Video	20
Branchement d'un dispositif AV avec un connecteur pour composantes (YPbPr)	21
Connexion d'équipement AV avec un connecteur HDMI	22
Connexion d'équipement AV avec un connecteur DVI	23
Connexion à un Ordinateur personnel (PC)	24
Connexion d'un récepteur audio ou Système de son Dolby 5.1	25
■ Chapitre 3 Utilisation des fonctions	
Affichage Grand écran	26
Utilisation du Guide de programmation	27
Opération du menu	28
Personnalisation des paramètres de VIDÉO	30
Personnalisation des paramètres de AUDIO	32
Personnalisation des paramètres de TV	34
Personnalisation des paramètres de CONFIGURATION	36
Utilisation des paramètres de blocage de programmes	39
■ Caractéristiques	44

Chapitre 1

Présentation du téléviseur LCD

Fonctions clés

Terminaux audio/vidéo variés pour la connexion d'équipement externe

- 1 borne d'entrée de vidéo composante
- 1 entrée S-Video
- 1 ensemble d'entrées vidéo composantes
- 1 borne d'entrée PC(VGA IN)/PC AUDIO IN
- 1 borne d'entrée HDMI
- 1 ensemble de bornes de sortie audio (L/R) pour C-VIDEO/S-VIDEO composante
- 1 sortie COAXIALE
- 1 borne de casque d'écoute

Le système d'accord télévision intégré pour la réception des signaux HD ATSC

- Cette fonction permet la réception de télédiffusion HD sans l'ajout d'une boîte numérique.

Interface multimédia haute définition (IMHD)

- L'interface multimédia haute définition (IMHD) est un petit interconnecteur convivial qui peut supporter jusqu'à 5 Gbps de vidéo et audio combinés dans un seul câble. Ce système élimine les coûts, la complexité et le désordre causés par l'utilisation de plusieurs câbles pour brancher les systèmes audiovisuels actuels.

Composante d'entrées vidéo TVHD

- Offre la meilleure qualité vidéo pour les connexions du lecteur de DVD (1080i, 720p) et de la boîte numérique (1080i, 720p).

Réduction numérique du bruit 2D

- Cette fonction peut réduire numériquement le bruit image pour augmenter la qualité de l'image.

Détection du mode film

- Cette fonction peut détecter automatiquement le contenu dérivé d'un film et ajuster l'image de l'entrecroisement correspondant pour donner une apparence naturelle plus claire à l'image en mouvement.

Contenu du paquet

Assurez-vous que tout les éléments suivants sont inclus.

- Téléviseur LCD



- Télécommande/
2 Piles AAA

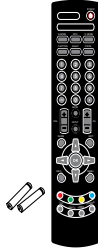

- Câble VIDEO



- Câble composante

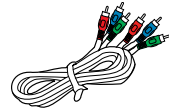

- Cordon



- Câble AUDIO



- Carte de garantie

- Manuel de l'utilisateur

- Guide rapide de l'utilisateur

Seuls ces éléments vous seront nécessaires pour régler et opérer le téléviseur LCD dans sa configuration de base.



Assurez-vous que tout le contenu ci-dessus soit inclus dans l'emballage. Si l'un des éléments manque, veuillez contacter le département du service à la clientèle de Polaroid.

Mise en place de votre téléviseur LCD

Installation du support du téléviseur

Respectez les instructions ci-dessous pour installer le support du téléviseur :

- 1 Ouvrir le boîtier et vérifier qu'il contient toutes les pièces nécessaires. Le paquet contient :



- 2 Couvrir une stable plane d'un chiffon doux. Placer le téléviseur LCD face vers le bas sur le linge. Fixer le support au bas du téléviseur LCD tel qu'indiqué :

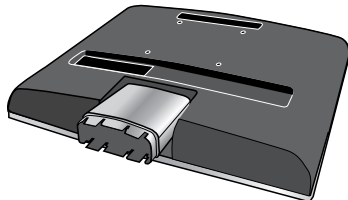

- 3 Puis, pousser le support jusqu'à ce qu'il s'emboîte dans le socle du téléviseur LCD.

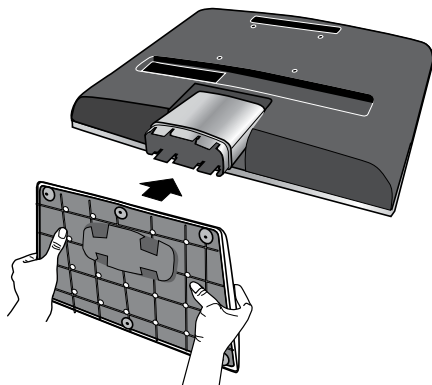

Réglage du téléviseur

- 1 Utiliser un câble d'antenne pour brancher le signal VHF/UHF à la borne ANT. Du téléviseur LCD (cf. page 15-18).
- 2 Brancher le cordon d'alimentation c.a. à l'arrière du téléviseur et brancher le cordon d'alimentation dans la prise murale.
- 3 Insérer les deux piles fournies dans la télécommande.

Étape 1 Glisser le couvercle arrière vers le haut pour ouvrir le compartiment à piles de la télécommande.

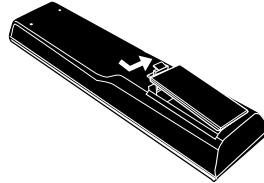

Étape 2 Insérer deux piles de type AAA. Assurez-vous que les extrémités (+) et (-) des piles correspondent avec les extrémités indiquées sur le compartiment à piles. Replacer le couvercle en place.

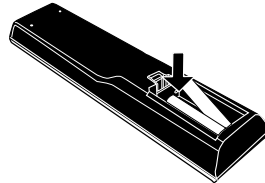

Ne pas utiliser de nettoyeurs corosifs (nettoyant pour porcelaine, acier inoxydable, toilette ou à four etc.) sur la télécommande car cela pourrait l'endommager.

- 4 Brancher un autre dispositif AV externe (cf. page 19-25).

Votre téléviseur LCD

Vue latérale avant/gauche/droite et commandes

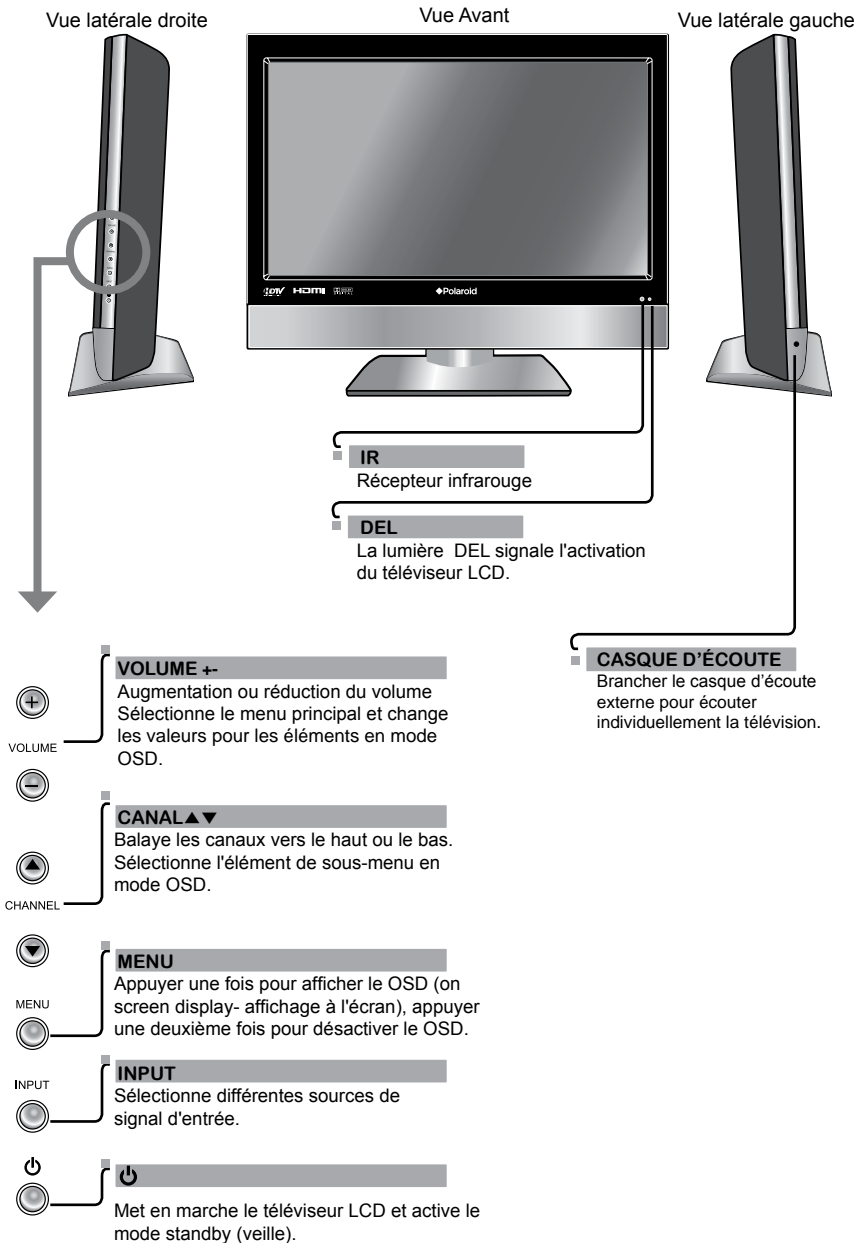

Vue arrière et connecteurs

**Entrée S-VIDEO/VIDEO/AUDIO(L/R)**

Se connecte aux connecteurs de sortie S-Vidéo/composante et AUDIO (L/R) sur l'équipement vidéo externe.

Entrée YPbPr/AUDIO (L/R) IN

Connecte le lecteur DVD, la boîte numérique, ou autre équipement AV avec les composantes (YPbPr) vidéo et connecteurs de sortie audio.

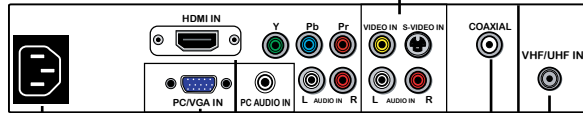
**AC IN**

Se connecte au cordon d'alimentation c.a.

Entrée PC/VGA IN/ PC AUDIO IN

Pour brancher un PC ou un autre équipement avec des fiches de sortie VGA et AUDIO.

ENTRÉE IMHD

Connecte l'équipement AV numérique avec le connecteur IMHD. Le IMHD supporte un vidéo haute-définition amélioré et deux canaux numérique audio.

COAXIAL

Se connecte à la prise audio sur le système audio numérique/standard 5.1.

ENTRÉE VHF/UHF

Connect l'entrée RF de l'antenne VHF/UHF ou câble pour recevoir la télévision haute définition/standard.

Votre télécommande

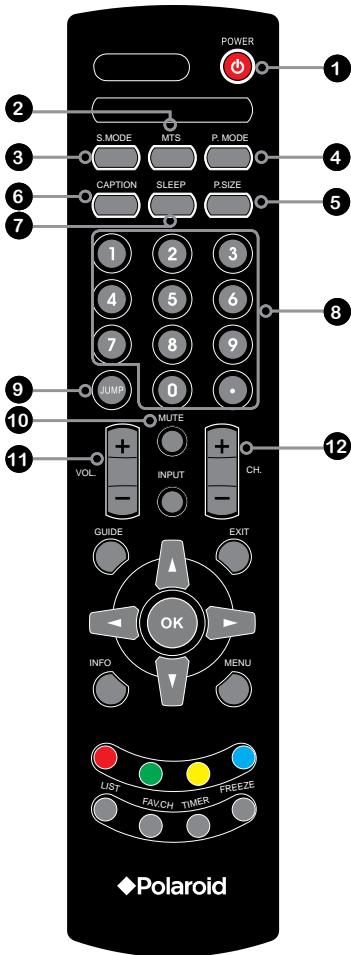

- | | | |
|-----------|-----------------------------------------------------------------------------------|--------------------------------------------------------------------------------------------------------------------------------------------------------------------------------------------------------------------------------------------------------------|
| 1 |  | Permet d'allumer ou d'éteindre le téléviseur ACL. |
| 2 | MTS | Permet de faire défiler les options de son de télévision multicanal (MTS) : SAP/MONO/STEREO |
| 3 | S.MODE | Permet de sélectionner l'effet sonore : Surround/Live/Dance/Techno/Classic/Soft/Rock/Pop/Off (désactivé). |
| 4 | P.MODE | Sélection du mode image : Vivid/Hi-Bright/Cinema/Sport/User (Vivid/Hi-Bright/Cinéma/Sport/Utilisateur) |
| 5 | P.SIZE | Réglage des différents modes d'affichage : NORMAL/FULL(plein écran)/WIDE(grand écran)/ZOOM |
| 6 | CAPTION | Parcourt les sous-titres codés : <ul style="list-style-type: none"> ■ Sous-titres analogiques : CC1/CC2/CC3/CC4/TT1/TT2/TT3/TT4/Désactivé ■ Sous-titres numériques : Service1/Service2/Service3/Service4/Service5/Service6/Désactivé |
| 7 | SLEEP | Fait défiler les différents cycles de mise en veille du téléviseur LCD : Désactivé/10/20/30/40/50/60/90/120 min |
| 8 | 0-9 | Les touches 0 à 9 permettent de sélectionner et de visualiser un canal. <ul style="list-style-type: none"> ■ En mode TVHD, utiliser avec 0-9 et touches ■ pour sélectionner les chaînes numériques. |
| 9 | JUMP | Revient à la chaîne précédente. |
| 10 | MUTE | Interrompt temporairement le son |
| 11 | VOL.+/- | Augmente ou réduit le volume. |
| 12 | CH.+/- | Pour naviguer entre les chaînes, vers le haut ou vers le bas. |

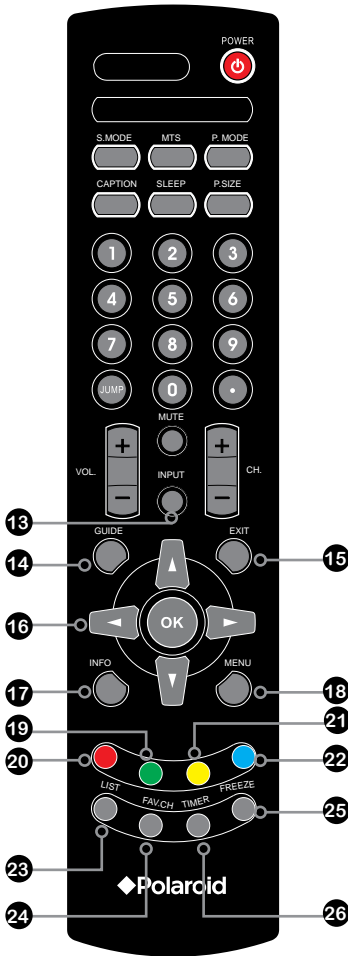

13 INPUT Appuyer sur **INPUT** pour afficher une liste de fournisseurs, utiliser les touches ▲▼ pour sélectionner l'équipement vidéo branché aux entrées vidéos de votre téléviseur LCD : TV/VIDEO1/VIDEO2/VIDEO3/VIDEO4/COMP.

Source d'entrée	
▢	TV(CABLE/AIR)
	VIDEO1 (AV)
	VIDEO2 (S-VIDEO)
	VIDEO3 (YPbPr)
	VIDEO4 (HDMI)
	ORDINATEUR (VGA)

14 GUIDE Affiche le guide de programmation à l'écran. Appuyer à nouveau pour désactiver le GUIDE.

15 EXIT Quitte le menu OSD.

16 ▲▼◀▶ OK Pour faire défiler les options du menu OSD et OK confirme les options configuration.

17 INFO Appuyer plusieurs fois affiche une variété d'informations telles que la chaîne actuelle et la source d'entrée.

18 MENU Affiche le menu OSD à l'écran.

19 ● VERT Dans le guide, appuyer pour sélectionner le premier programme du jour suivant.

20 ● ROUGE Dans le guide, appuyer pour sélectionner le premier programme du jour précédent.

21 ● JAUNE Dans le guide, appuyer pour voir la page précédente de la description détaillée du programme.

22 ● BLEU Dans le guide, appuyer pour voir la page suivante de la description du programme.

23 LIST Affiche la liste des canaux reçus

Liste des canaux	
7-1	KABC-DT
9-1	KOED-HD
9-2	KOED-SD
8	CCT
12	
13	
15	

24 FAV.CH Appuyer sur **FAV.CH** pour afficher les canaux favoris.

25 FREEZE En mode TV, appuyer sur **FREEZE** pour geler l'image actuelle; appuyer à nouveau pour restaurer l'image.

26 TIMER Affiche l'heure locale à l'écran.



Portée efficace : la télécommande peut contrôler le téléviseur LCD jusqu'à 5 mètres de loin, si elle est directement pointée sur le récepteur.

Chapitre 2

Installation du téléviseur LCD

Consulter le manuel d'utilisateur de tout équipement externe à connecter.
Au moment de connecter tout équipement externe, ne pas brancher les cordons d'alimentation c.a. aux prises murales jusqu'à ce que tous les autres branchements soient complétés.

Brancher un câble de télévision ou une antenne

Prise d'antenne

Les besoins de l'antenne pour une bonne réception de la télévision en couleurs sont plus grands que pour la télévision en noir et blanc. Pour cette raison, il est recommandé de se procurer une antenne extérieure de bonne qualité.

Voici un bref descriptif des types de connexion offerts par les différents systèmes d'antenne.

- Un système à 75 Ω consiste généralement en un câble rond (non fourni) avec connecteur de type F qui peut être raccordé aisément à une borne sans nécessiter d'outils.

Connecteur de type F



Câble coaxial 75 Ω (rond)

- Un système à 300 Ω est un câble plat à «deux conducteurs» (non fourni) qui peut être attaché à une borne de 75 Ω au moyen d'un adaptateur de 300-75 Ω (non fourni).



Câble à deux conducteurs 300 Ω (plat)

Utiliser l'un des deux schémas suivants pour effectuer une connexion à une antenne extérieure.

A : Démontre comment utiliser une antenne extérieure mixte VHF/UHF.

B : Démontre comment utiliser une antenne extérieure séparée VHF et/ou UHF.

A. Antenne mixte VHF/UHF

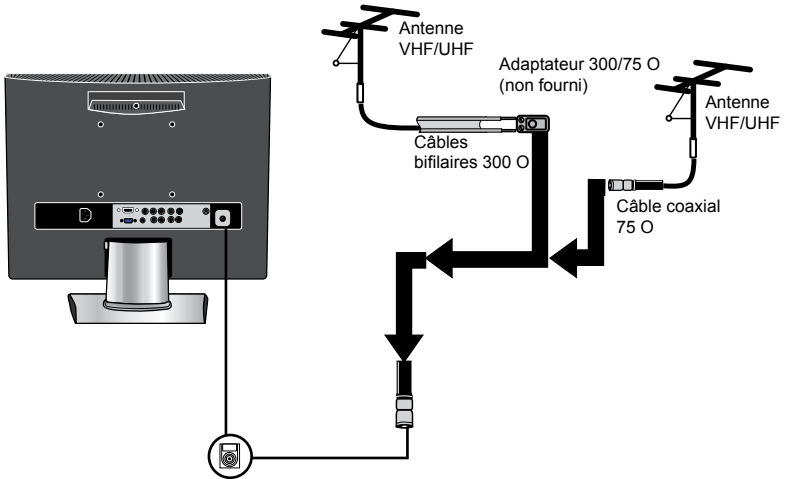

B. Antennes VHF séparées et/ou UHF

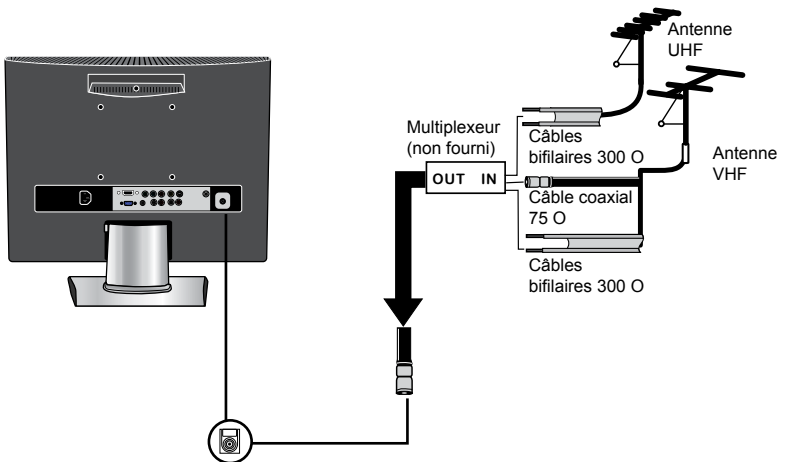

PRISE D'ANTENNE DE TÉLÉVISION CÂBLÉE (CÂBLODISTRIBUTION)

Le présent avis a pour objet de rappeler à l'installateur de systèmes de câblodistribution que l'article 820-40 du Code national de l'électricité contient des recommandations relatives à la mise à la masse de l'appareil et, en particulier, stipule que la terre du câble doit être connectée au système de mise à la terre de l'immeuble, aussi prêt que possible du point d'entrée du câble. Utiliser cette téléviseur à d'autres fins que l'utilisation privée pour la visualisation de programmes radiotélévisés sur UHF, VHF ou transmis par câblodiffusion pour le public pourrait nécessiter l'autorisation de l'entreprise de câblodiffusion/BCST.

- Un connecteur de câble coaxial de 75 O est intégré à l'appareil pour faciliter le raccordement. Pour le raccordement du câble coaxial de 75 O à l'appareil, brancher le câble 75 O dans la borne ANT.
- Certaines compagnies de TV câblée offrent des chaînes par abonnement. Les signaux de ces chaînes par abonnement étant cryptés, un convertisseur/désembrouilleur de télévision câblée est généralement fourni au souscripteur par la compagnie de TV câblée.

Ce convertisseur/désembrouilleur est nécessaire à la visualisation des chaînes cryptées. (Votre téléviseur doit être réglée à la chaîne 3 ou 4, habituellement l'une de ces chaînes est utilisée. Si cette information vous est inconnue, il est nécessaire de consulter la compagnie de TV câblée.

Pour des instructions détaillées sur la réception de la TV par câble, consulter la compagnie de TV par câble locale.

L'une des méthodes possibles d'utilisation du convertisseur/débrouilleur fourni par la compagnie de TV câblée est illustrée dans le schéma ci-dessous.

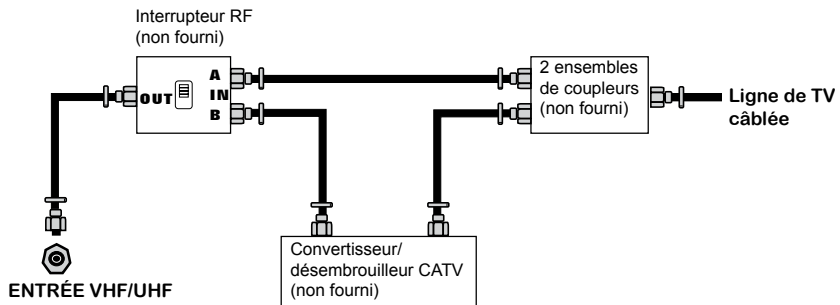

- L'interrupteur RF (non fourni) est nécessaire pour fournir deux entrées (A et B). Régler l'interrupteur RF dans la position A permet la visualisation de toutes les chaînes en clair en utilisant les touches des chaînes de la télévision.
- Régler l'interrupteur RF dans la position B permet la visualisation de toutes les chaînes brouillées par le convertisseur/désembrouilleur en utilisant le convertisseur de touches des chaînes.

- 1** Utiliser un câble d'antenne fourni pour brancher le signal NTSC à la borne de CÂBLE TV de le téléviseur LCD.

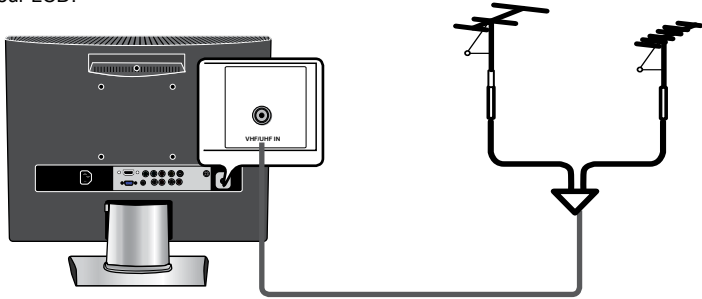

- 2** Brancher le cordon d'alimentation c.a. à l'arrière de le téléviseur et brancher le cordon d'alimentation dans la prise murale.

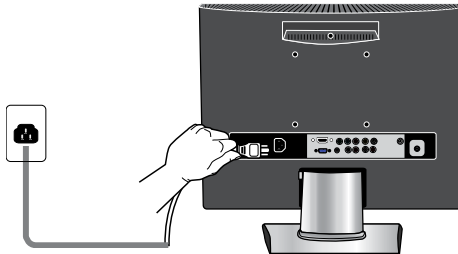

- 3** Appuyer sur la touche  de la télécommande pour allumer le téléviseur LCD.



Toujours déconnecter la télévision LCD de la tension principale lorsque le téléviseur LCD ne sera pas utilisée pendant de longues périodes. La touche **POWER** (Alimentation) sur le panneau avant est seulement utilisé pour mettre le téléviseur LCD en mode veille, cela n'enlève pas la tension de l'appareil. Pour déconnecter l'appareil complètement de la tension, retirer la fiche d'alimentation de la prise.

4 Appuyer sur la touche  de la télécommande pour allumer le téléviseur LCD.

5 Appuyer sur la touche **Entrée** sur la télécommande pour afficher la liste d'entrée. Utiliser les touches **▲▼** pour sélectionner **TV**, puis appuyez sur **OK**.

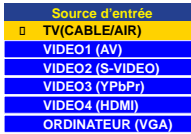

6 Appuyer sur la touche **MENU** sur la télécommande pour afficher le menu principale et utiliser les touches **◀▶** pour sélectionner **TV**.

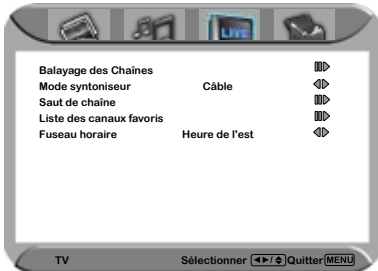

7 Appuyer sur la touche **▼** pour sélectionner **Channel Scan (balayage des canaux)**, puis appuyer sur la touche **OK**. Le **Channel Scan (balayage automatique)** crée automatiquement une liste des chaînes recevables. Appuyer sur la touche **MENU** à tout moment pour interrompre le processus de mémorisation (la liste ne pourra pas être créée si l'opération est interrompue).

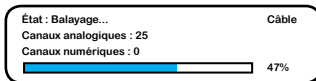

! La fonction de balayage des canaux crée une liste des canaux que l'entrée actuelle permet de capturer (par l'antenne ou le câble). Il faudra lancer la recherche de canaux pour chaque entrée RF pour créer une liste des canaux disponibles depuis les deux entrées.

8 Appuyer sur la touche **OK** pour afficher la liste des chaînes reçues et appuyer sur les touches **▲▼** pour sélectionner une chaîne. Ou utiliser la touche **■** avec les touches **0-9** pour sélectionner une chaîne numérique (par exemple 9.1)

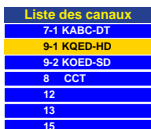

! La chaîne numérique principale peut inclure plusieurs sous-canaux (par exemple 9-1, 9-2...) qui diffusent des programmes au même moment.

Branchement d'un dispositif A/V avec un connecteur composante

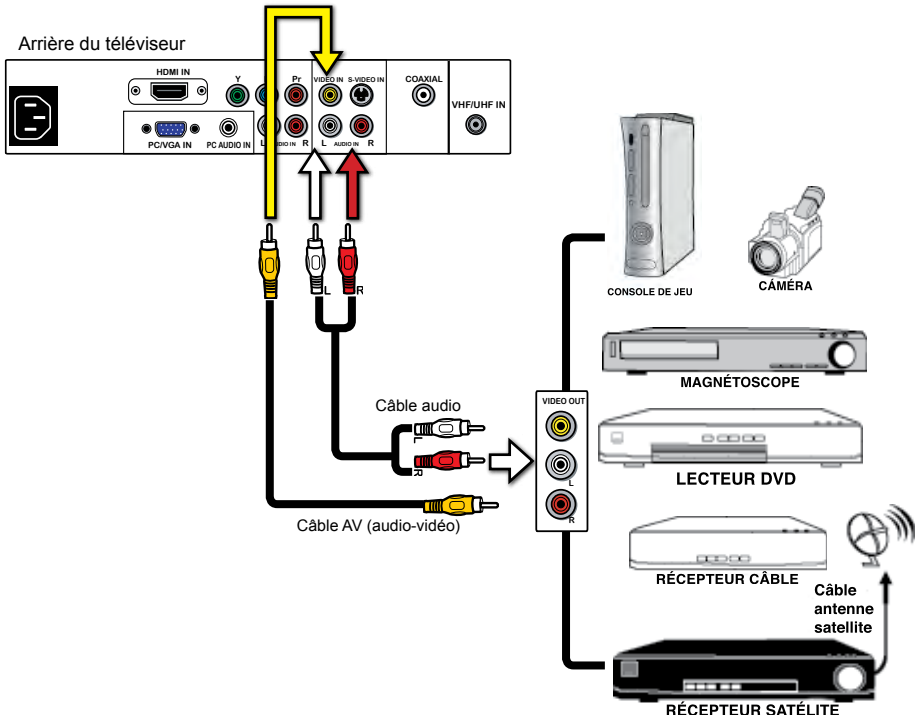



- 1 Utiliser un câble mixte pour brancher les prises vidéo/audio composante du dispositif A/V aux prises d'entrées VIDÉO du téléviseur LCD.
- 2 Brancher toutes les sources d'alimentation c.a., avant de mettre l'interrupteur en marche sur le téléviseur LCD ou autre équipement connecté.
- 3 Appuyer sur la touche  sur la télécommande pour mettre le téléviseur LCD en marche.
- 4 Pour afficher l'entrée composante du dispositif audiovisuel, appuyer sur la touche **INPUT** (entrée) de la télécommande pour sélectionner **VIDEO1**.

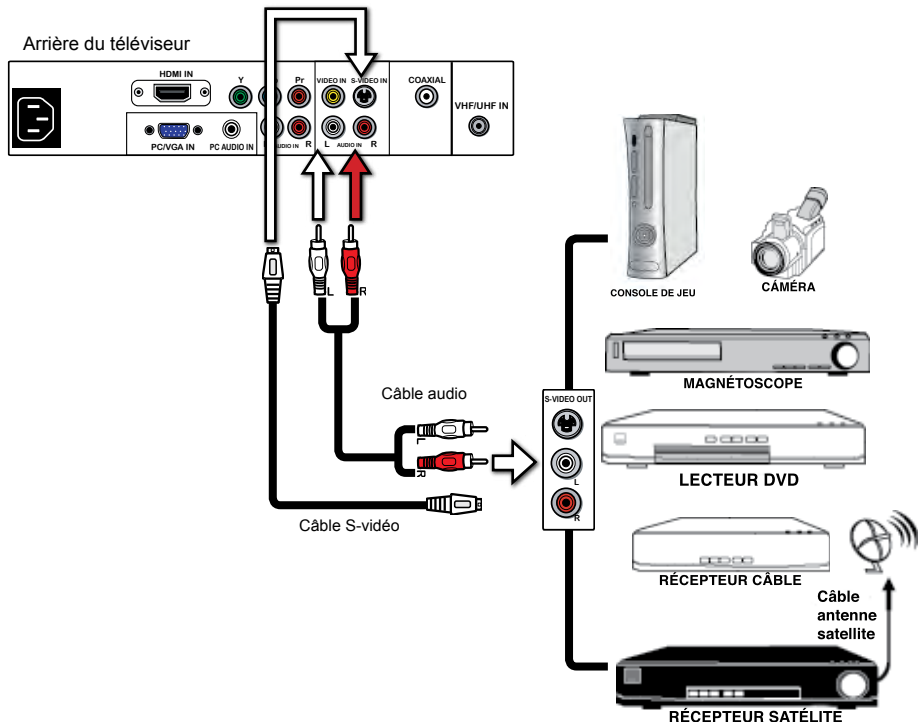

Tous les dispositifs A/V ne sont pas capables de se connecter à un téléviseur. Vérifier dans le guide d'utilisation la compatibilité du dispositif A/V.

Branchement d'un dispositif A/V avec un connecteur S-Video



- 1 Utiliser un câble audio pour brancher les prises audio de sortie du dispositif A/V externe aux prises d'entrée audio du téléviseur. Utiliser un câble S-Vidéo pour brancher la prise de sortie S-Vidéo du dispositif A/V externe à la prise d'entrée S-Vidéo du téléviseur LCD.
- 2 Brancher toutes les sources d'alimentation c.a., avant de mettre l'interrupteur en marche sur le téléviseur LCD ou autre équipement connecté.
- 3 Appuyer sur la touche  sur la télécommande pour mettre le téléviseur LCD en marche.
- 4 Pour afficher l'entrée composante du dispositif audiovisuel, appuyer plusieurs fois sur la touche **INPUT** (entrée) de la télécommande pour sélectionner **VIDEO2**.

Branchement d'un dispositif avec connecteur pour YPbPr

FRANÇAIS

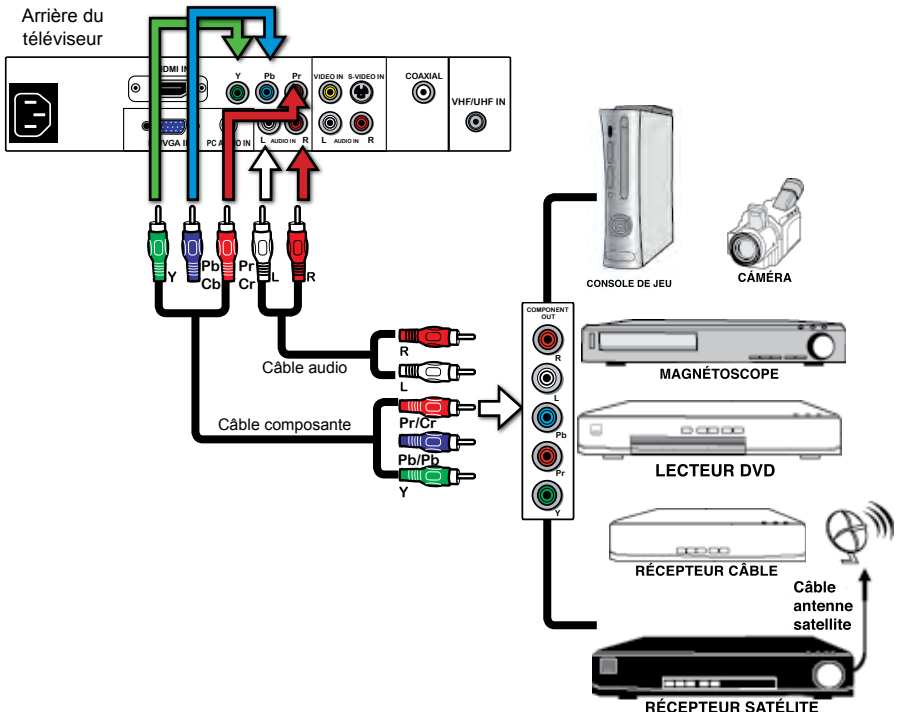

! Tous les dispositifs A/V ne sont pas capables de se connecter à un téléviseur. Vérifier dans le guide d'utilisation la compatibilité du dispositif A/V.

- 1** Utiliser un câble à composante pour brancher les prises de sortie composante du dispositif A/V externe au prises d'entrée YPbPr du téléviseur. Utiliser un câble audio pour brancher les prises audio composantes du dispositif A/V externe aux prises d'entrée audio du téléviseur.
- 2** Brancher toutes les sources d'alimentation c.a., avant de mettre l'interrupteur en marche sur le téléviseur LCD ou autre équipement connecté.
- 3** Appuyer sur la touche  sur la télécommande pour mettre le téléviseur LCD en marche.
- 4** Pour afficher l'entrée composante du dispositif audiovisuel, appuyez sur la touche **INPUT** (Entrée) de la télécommande pour sélectionner **VIDEO3**.

! Les prises vidéo composante de votre dispositif A/V portent souvent la mention YPbPr ou YCbCr. Pour comprendre la vidéo composante, consulter le guide d'utilisation du dispositif A/V.

Connexion d'équipement AV avec un connecteur HDMI

Arrière du téléviseur

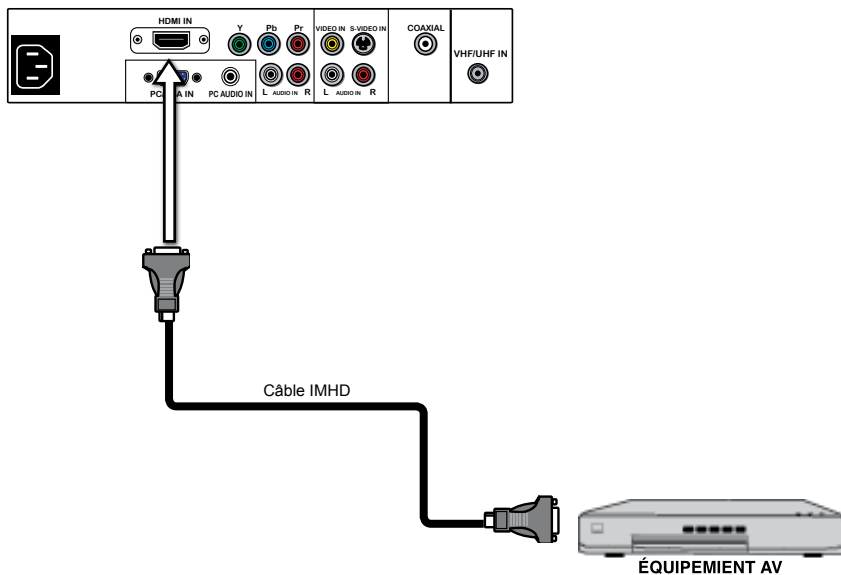

- 1 Utiliser un câble HDMI pour brancher la prise de sortie HDMI (IMHD) de l'équipement AV aux prises HDMI IN du téléviseur LCD.
- 2 Brancher toutes les sources d'alimentation c.a., avant de mettre l'interrupteur en marche sur le téléviseur LCD ou autre équipement connecté.
- 3 Appuyer sur la touche  sur la télécommande pour mettre le téléviseur LCD en marche.
- 4 Appuyer sur la touche **Input** sur la télécommande pour sélectionner **VIDEO4**.

 Le connecteur IMHD procure des signaux vidéo et audio, il n'est pas nécessaire de brancher le câble audio.

Connexion d'équipement AV avec un connecteur DVI

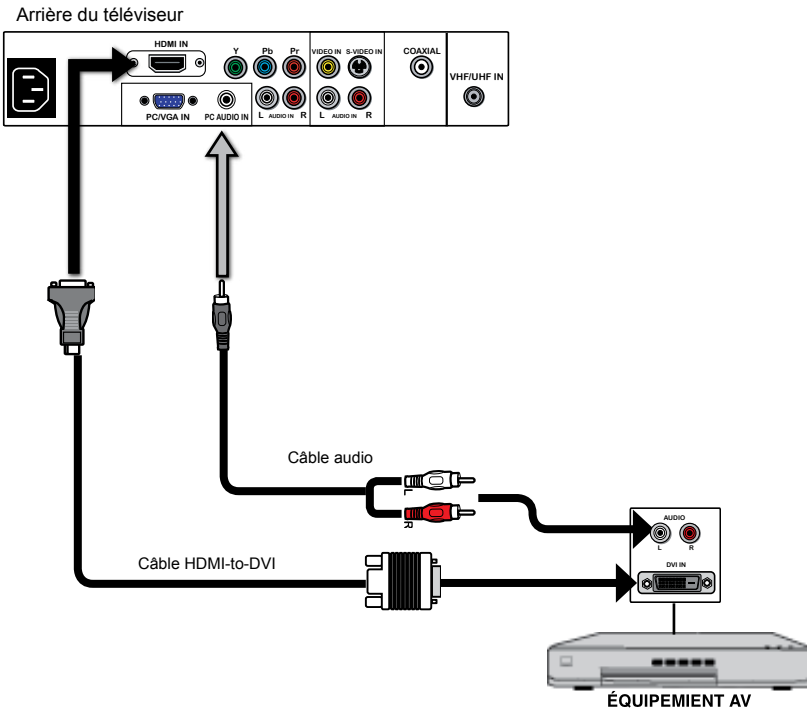

- 1 Utiliser un câble HDMI/DVI pour brancher la prise de sortie DVI de l'équipement AV aux prises d'entrée HDMI du téléviseur LCD.
Utiliser un câble audio pour brancher les prises de sortie audio de l'équipement AV aux prises audio IMHD du téléviseur LCD.
- 2 Brancher toutes les sources d'alimentation c.a., avant de mettre l'interrupteur en marche sur le téléviseur LCD ou autre équipement connecté.
- 3 Appuyer sur la touche  sur la télécommande pour mettre le téléviseur LCD en marche.
- 4 Appuyer sur la touche **Input** sur la télécommande pour sélectionner **VIDEO4**.



Si le téléviseur LCD est branchée au connecteur DVI de l'équipement AV, vous aurez besoin d'un câble HDMI/DVI ou d'un adaptateur IMHD (non fourni).

Connexion à un Ordinateur personnel (PC)

Arrière du téléviseur

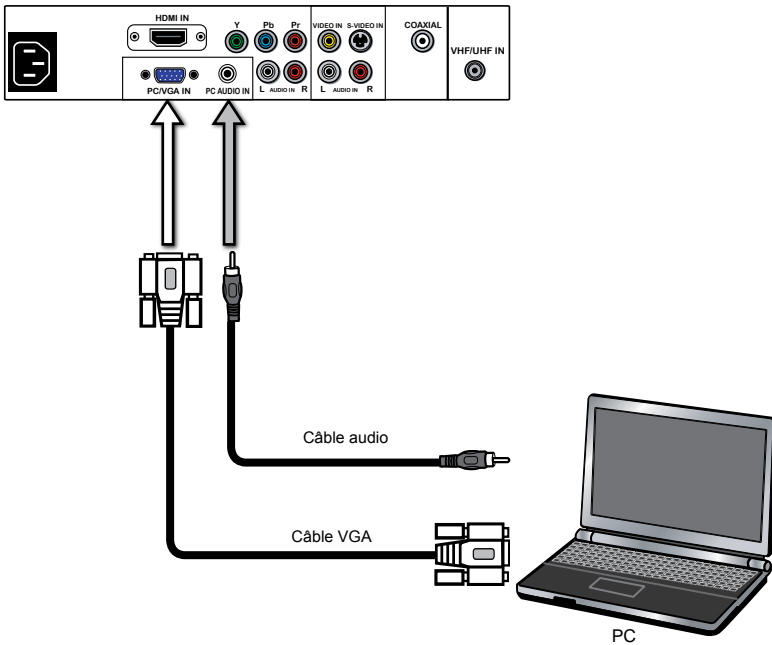

- 1 Utiliser un câble D-SUB pour connecter la prise de sortie de l'ordinateur D-SUB à la prise d'entrée VGA du téléviseur LCD. Utiliser un câble audio pour brancher les prises de sortie audio de l'ordinateur aux prises du téléviseur LCD.
- 2 Brancher toutes les sources d'alimentation c.a., avant de mettre l'interrupteur en marche sur le téléviseur LCD ou autre équipement connecté.
- 3 Appuyer sur la touche  sur la télécommande pour mettre le téléviseur LCD en marche.
- 4 Appuyer sur la touche **Input** (entrée) sur la télécommande pour sélectionner **COMPUTER (ORDINATEUR)**.

Connexion d'un récepteur audio ou Système de son Dolby 5.1

Pour une meilleure qualité de son, il est possible de vouloir jouer l'audio du téléviseur LCD sur votre système stéréo.

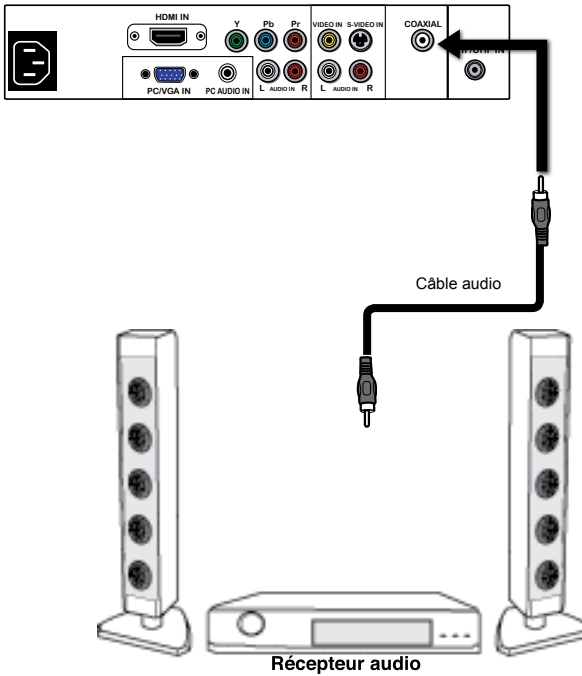

- 1 Utiliser un câble audio pour brancher la prise audio LINE IN du récepteur audio aux prises de sortie SPDIF du téléviseur LCD.
- 2 Brancher toutes les sources d'alimentation c.a., avant de mettre l'interrupteur en marche sur le téléviseur LCD ou autre équipement connecté.
- 3 Appuyer sur la touche  sur la télécommande pour mettre le téléviseur LCD en marche.

Chapitre 3

UTILISATION DES FONCTIONS

Affichage Grand écran

La fonction Wide Screen (Grand écran) permet la visualisation d'images 4 :3/16 :9 en mode grand écran, parcourant les paramètres de grands écrans. Appuyer sur la touche **P.SIZE** de façon répétée pour sélectionner le format d'écran désiré.

1

NORMAL

Supporte les formats d'affichage à l'écran 4 :3

 Le mode NORMAL n'est pas disponible pour des sources de 720p, 1080i ou 1080p.



2

FULL (plein écran)

Étire l'image verticalement et horizontalement pour conserver le format d'image consistant dans le centre de l'écran et étire les côtés.



3

WIDE (grand écran)

Étire l'image verticalement et horizontalement pour remplir l'écran au format d'affichage 1 :1.85



4

ZOOM

Étire l'image verticalement et horizontalement pour remplir l'écran au format d'affichage 1 :2,35



Utilisation du Guide de programmation

Le guide de programmation affiche toutes sortes d'informations à l'écran, telles que le titre du programme, la durée du programme, le temps restant, l'information de classement, le sous-titrage, disponibilité, etc.

1 Lorsque le téléviseur LCD est raccordé à une source de programmation, appuyer sur la touche **INPUT** (entrée) de la télécommande, utiliser les touches ▲▼ pour sélectionner la TV et appuyer sur **OK**.

2 Appuyer sur la touche **GUIDE** de la télécommande pour afficher le Guide à l'écran :



3 Appuyer sur la touche ◀▶ pour sélectionner la chaîne.

4 Appuyer sur la touche ▲▼ pour sélectionner le programme d'une liste, le Guide de programmation donne une brève description du programme diffusé à chaque chaîne. Les informations relatives aux programmes que vous trouverez dans le guide sont fournies par la station émettrice. Parfois, il s'agit uniquement du numéro de canal, sans titre et sans description.



5 **ROUGE** Dans le guide, appuyer pour sélectionner le premier programme du jour précédent.

VERT Dans le guide, appuyer pour sélectionner le premier programme du jour suivant.



JAUNE Dans le guide, appuyer pour sélectionner le premier programme du jour suivant.

BLEU Dans le guide, appuyer pour voir la page suivante de la description du programme.

6 Appuyer sur la touche **GUIDE** une autre fois sur la télécommande pour quitter le guide de programmation.

Opération du menu

1 Appuyer sur la touche  sur la télécommande pour mettre le téléviseur LCD en marche.

2 Appuyer sur la touche **MENU** sur la télécommande pour afficher le menu OSD à l'écran. Utiliser les touches   pour sélectionner l'option de menu principal.

MENU VIDÉO :

Permet de faire des ajustements aux paramètres d'image.

- Si la source du signal est TV/HDTV/VIDEO/S-VIDEO/YPbPr/HDMI, le MENU VIDEO apparaîtra en :
- Si la source du signal est VGA, le MENU VIDEO apparaîtra en :

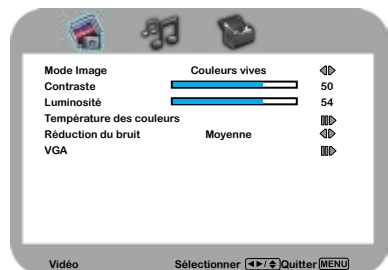
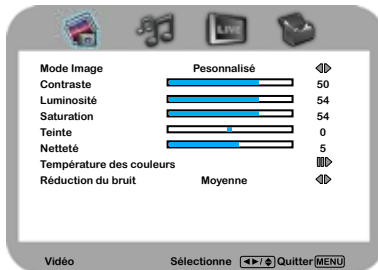

MENU AUDIO :

Permet de personnaliser les options et effets sonores.

- Si la source du signal est VIDEO/S-VIDEO/YPbPr/HDMI/VGA, le MENU AUDIO apparaîtra en :
- Si la source du signal est TV le MENU AUDIO apparaîtra en :

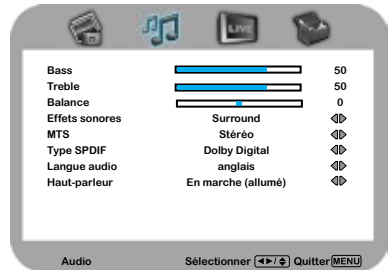
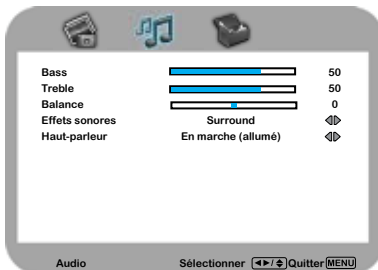

MENU DE TÉLÉVISION :

Permet de modifier et classer les chaînes.

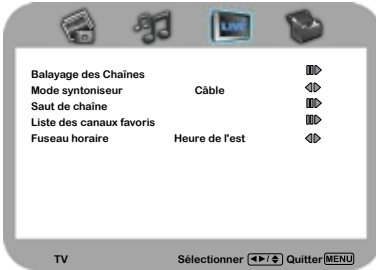

MENU DE CONFIGURATION

Permet de régler une variété de fonctions : langue, sous-titres, réinitialisation des paramètres d'usine, V-Chip (puce antiviolence), contrôle parental, mise en veille.



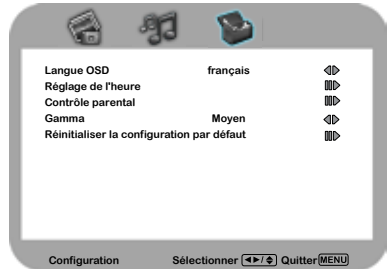
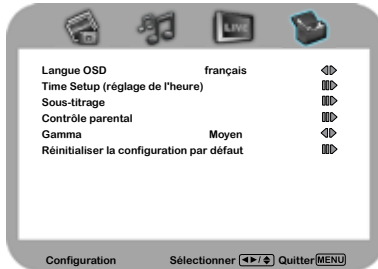



- Si la source du signal est TV/VIDE0/S-VIDEO/YPbPr, le menu CONFIGURATION apparaîtra en :
- Si la source du signal est HDMI/VGA, le menu CONFIGURATION apparaîtra en :



3 Utiliser les touches ▲▼ pour sélectionner une option du sous-menu et appuyer sur la touche OK. En mode ajustement, utiliser les touches ◀▶ pour changer la valeur de l'élément.

4 Appuyer sur la touche EXIT pour quitter le menu.

Personnalisation des paramètres VIDÉO.

- 1 Appuyer sur la touche  sur la télécommande pour mettre le téléviseur LCD en marche.
- 2 Appuyer sur la touche **MENU** sur la télécommande pour afficher le menu principal et utiliser les touches   pour sélectionner **VIDÉO**.
- 3 Utiliser les touches   pour saisir une option vidéo individuelle, utiliser les touches   pour changer les paramètres et appuyer sur **MENU** pour quitter le menu.

▪ Si la source du signal est TV/HDTV/VIDEO/S-VIDEO/YPbPr/HDMI, le MENU VIDEO apparaîtra en :



▪ Si la source du signal est VGA, le MENU VIDEO apparaîtra en :

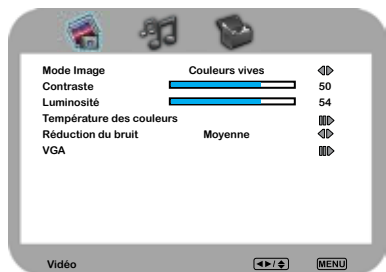

- 4 Le menu **VIDÉO** inclut les options suivantes :

Picture Mode	Parcourt les types d'affichages : Vivid/Hi-Bright/Cinema/Sport/User (Vivide/Hi-Bright/Cinéma/Sport/Utilisateur)
Contraste	Contrôle la différence entre les régions les plus brillantes et obscures de l'image
Luminosité	Contrôle la luminance de l'image.
Saturation	Contrôle l'intensité de la couleur.
Teinte	Contrôle la différence entre les régions les plus sombres et les plus claires de l'image.
Définition	Augmenter ce paramètre pour voir des contours définis dans l'image; réduire pour des contours plus doux.

Temp. couleur

Ajuste les composantes de couleur indépendamment pour atteindre un effet chaleureux ou rafraîchissant : Cool/Middle/Warm/User (Frais/moyen/chaud/utilisateur)

- **Chaud** : augmente les teintes rouges
- **Moyen** : augmente les teintes naturelles
- **Frais** : augmente les teintes de bleus
- **Utilisateur** : permet à l'utilisateur de régler indépendamment les niveaux de rouge, vert et bleu.



Réduction du bruit

Sélectionner cette fonction pour réduire le niveau de bruit de l'équipement raccordé : Désactivé/Bas/Fort/Moyen.

VGA

Appuyer sur la touche **OK** pour afficher le réglage VGA :

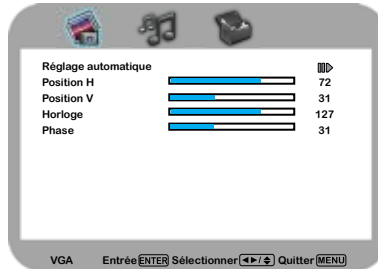

▪ **Paramètres automatiques**

Appuyer sur **OK** pour régler automatiquement les paramètres d'affichage pour optimiser les performances sur base du mode VGA.

▪ **Position H**

Cette fonction règle la position de l'image vers la gauche ou la droite

▪ **Position V**

Cette fonction règle la position de l'image vers le haut ou le bas

▪ **Horloge**

Elle contrôle la largeur de l'image sur base du mode VGA.

▪ **Phase**

Réglage de la phase du signal, qui permet d'améliorer la clarté de la mise au point et la stabilité de l'image en mode VGA.

Personnalisation des paramètres AUDIO

- 1 Appuyer sur la touche  sur la télécommande pour mettre le téléviseur LCD en marche.
- 2 Appuyer sur la touche **MENU** sur la télécommande pour afficher le menu principale et utiliser les touches **◀▶** pour sélectionner **AUDIO**.
- 3 Utiliser les touches **▲▼** pour saisir une option AUDIO individuelle, utiliser les touches **◀▶** pour changer les paramètres et appuyer sur **MENU** pour quitter le menu.

▪ Si la source du signal est VIDEO/S-VIDEO/YpBPr/HDMI/VGA, le MENU AUDIO apparaîtra en :

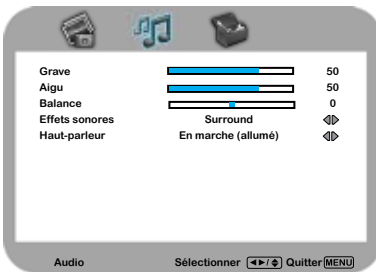

▪ Si la source du signal est TV le MENU AUDIO apparaîtra en :

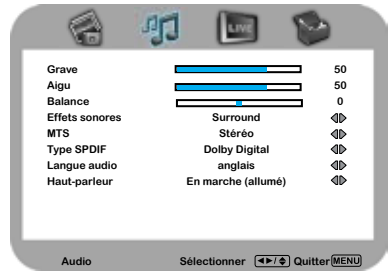

- 4 Le menu **AUDIO** inclut les options suivantes :

Grave	Contrôle l'intensité relative des sons graves.
Aigu	Contrôle l'intensité relative des sons aigus.
Balance	Ajuste le volume relatif des hauts-parleurs dans un système à hauts-parleurs multiples.
Effet sonore	Permet la sélection d'une technique d'amélioration de l'audio parmi les options suivantes : Surround/Live/Dance/Techno/Classic/Soft/Rock/POP/OFF
MTS	Permet d'écouter une chaîne stéréo haute fidélité en regardant la télévision. <ul style="list-style-type: none"> ▪ Stéréo : Utilise des pistes audio séparées pour les hauts-parleurs gauche et droit, si présents. ▪ SAP : Vous pouvez profiter d'un deuxième programme audio à partir des hauts-parleurs tout en regardant une scène du programme original. ▪ Mono : Permet la sortie mono (utile lorsque le stéréo est bruyant ou irrégulier).

Type SPDIF	Permet de sélectionner le format de son numérique : PCM/OFF/ Dolby Digital <ul style="list-style-type: none">▪ PCM : Le système audio externe est branché à la sortie AUDIO OUT (L/ R) du téléviseur LCD.▪ Dolby Digital : Pour activer/désactiver le son ambiance (uniq. pour les programmes stéréo)▪ OFF (Désactivé) : Sélectionner OFF pour le système audio externe
Audio language	Permet de sélectionner la langue audio : Anglais/Français/Espagnol.
Haut-parleur	Permet d'activer/désactiver les haut-parleurs du téléviseur.

Personnalisation des paramètres TV

- 1 Appuyer sur la touche  sur la télécommande pour mettre le téléviseur LCD en marche.
- 2 Appuyer sur la touche **MENU** sur la télécommande pour afficher le menu principal et utiliser les touches **◀▶** pour sélectionner **TV**.
- 3 Utiliser les touches **▲▼** pour saisir une option TV individuelle, utiliser les touches **◀▶** pour changer les paramètres et appuyer sur **MENU** pour quitter le menu.

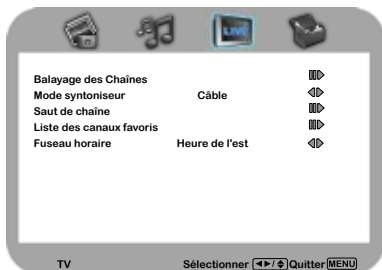

- 4 Le menu **TV** inclut les options suivantes :

Balayage des canaux Appuyer sur la touche **OK**, la fonction de **balayage des canaux** crée automatiquement une liste des canaux qu'il est possible de capter.

Mode syntoniseur Permet la sélection entre câble CATV et antenne :

- **AIR (antenne)**
Choisir ce paramètre si vous recevez des chaînes de TV avec antenne aérienne.
- **Câble (câble)**
Choisir ce paramètre si vous recevez des chaînes de TV avec CATV (câble TV).

Saut de chaîne Permet l'addition/retrait de chaînes dans la liste de chaînes.

- 1 Appuyer sur la touche **OK** pour afficher le menu de changement de canal :
- 2 Appuyer sur la touche **▼** pour sélectionner le canal désiré et plusieurs fois sur la touche **OK** pour sélectionner **montrer** (☑) ou **cacher** (☐)

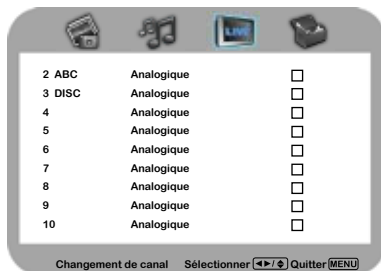

Liste des canaux favoris

- 1 Sélectionner la **liste des canaux favoris** depuis l'option TV et appuyer sur la touche **OK**. Le menu Liste des canaux favoris affiche :



- 2 Appuyer sur la touche **▼** pour sélectionner le canal désiré et plusieurs fois sur la touche **OK** pour sélectionner **montrer** (☑) ou **cacher** (☐)

Fuseau horaire

Permet de sélectionner les systèmes régionaux de télévision des États-Unis : Heure de l'est/centrale/des Rocheuses/Arizona/Pacifique/Alaska/Hawaï.

Personnalisation des paramètres de CONFIGURATION.

- 1 Appuyer sur la touche  sur la télécommande pour mettre le téléviseur LCD en marche.
- 2 Appuyer sur la touche **MENU** sur la télécommande pour afficher le menu principal et utiliser les touches ◀▶ pour sélectionner le menu **CONFIGURATION**.
- 3 Utiliser les touches ▲▼ pour saisir une option de CONFIGURATION individuelle, utiliser les touches ◀▶ pour changer les paramètres et appuyer sur **MENU** pour quitter le menu.
 - Si la source du signal est TV/VIDE0E/S-VIDEO/YPbPr, le menu CONFIGURATION apparaîtra en :
 - Si la source du signal est HDMI/VGA, le menu CONFIGURATION apparaîtra en :

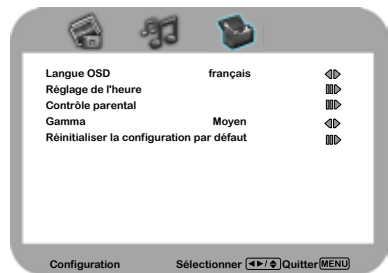
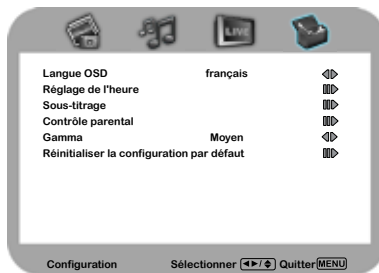

- 4 Le menu **CONFIGURATION** inclut les options suivantes

Langue OSD Sélectionner pour afficher tous les menus à l'écran dans la langue de votre choix : Anglais/Français/Espagnol

Sous-titrage Permet de sélectionner entre les modes de sous-titrage analogique et numérique, puis appuyer sur la touche **OK**. La liste des sous-titrages s'affiche :

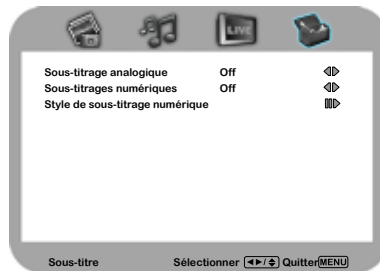

- 1 **Sous-titrages analogiques :** Appuyer sur les touches ◀▶ pour sélectionner le sous-titrage analogique de base : OFF/CC1/CC2/CC3/CC4
 - **CC1 /CC2 /CC3 /CC4 :** Afficher une version imprimée du dialogue et des effets sonores du programme affiché.
 - **T1/T2 :** Affiche les informations de la station présentée en utilisant soit la moitié ou la totalité de l'écran.
 - **T3/T4 :** Services de mémoire étendue. Par exemple : Nom du réseau, nom du programme, durée du programme, etc.

2 Sous-titrage numérique :

Appuyer sur les touches ◀▶ pour sélectionner le sous-titrage numérique de base : service1/service2/service3/service4/service5/service6/OFF

Remarque : ce réglage sera appliqué à chaque canal de TDT

3 Style de sous-titrage :

Appuyer sur la touche **OK** pour personnaliser les options des sous-titrages numériques :

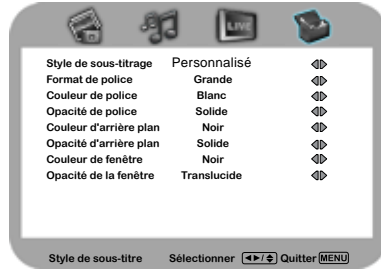

Parental

Le contrôle parental peut être réglé de manière à bloquer un canal, une source vidéo ou à modifier un mot de passe.

- 1 Utiliser la touche ▼ pour sélectionner **Parental**, et appuyer sur **OK** pour afficher le menu Parental.
- 2 Utiliser la fonction **Bloquer programme**; un mot de passe de quatre chiffres est nécessaire. Le mot de passe par défaut réglé en usine est 0000.
- 3 La liste des contrôles s'affichent :
 - **Bloquer programme** Permet de régler le téléviseur et les options de verrous de classement MPAA (consulter la section "Utiliser les paramètres de blocage de programmes").

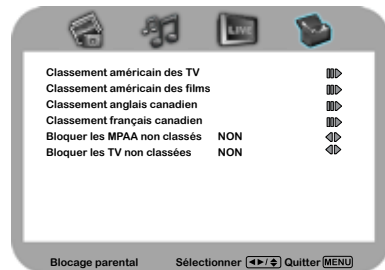

- **Bloquer chaîne** Permet de verrouiller les chaînes numériques.

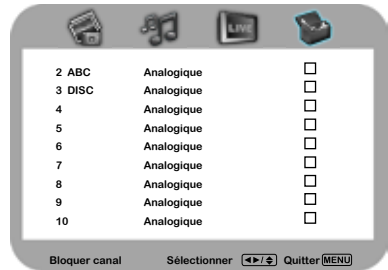

- **Bloquer entrée** Permet de bloquer un signal d'entrée



- **Changer le mot de passe** Permet de modifier le mot de passe.

Gamma

Permet de régler la correction gamma de l'écran, ce qui règle précisément la luminosité et les proportions de rouge, bleu et vert :
On (activé)/Off (désactivé)/Middle (moyen).

Réinitialiser la configuration par défaut

Appuyer sur **OK** pour rétablir les paramètres par défaut

Utilisation des paramètres de blocage de programmes

- Appuyer sur la touche **MENU** sur la télécommande pour afficher le menu principal et utiliser les touches ◀▶ pour sélectionner **SETUP**.
- Utiliser les touches ▲▼ pour mettre en surbrillance la fonction de contrôle **parental**, puis appuyer sur **OK**.

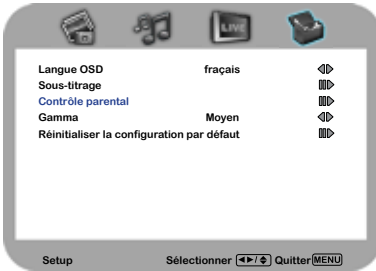

- Utiliser la fonction de contrôle **parental**; un mot de passe de quatre chiffres est nécessaire. Le mot de passe par défaut réglé en usine est 0000.

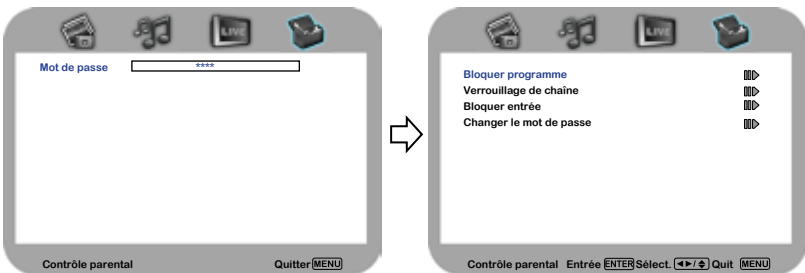

- Utiliser la touche ▼ pour sélectionner la fonction **Bloquer programme**, et appuyer sur **OK** pour afficher le menu.

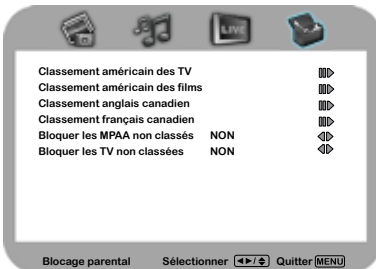

5

Le menu **Blocage parental** inclut les options suivantes :

Class. américain TV	Pour activer les programmes de classement des télévisions.
Class. canadien (ang.)	Pour activer les programmes de classement anglais du Canada.
Class. canadien (fr.)	Pour activer les programmes de classement français du Canada.
Class. américain films	Pour activer les programmes de classement MPAA.
Bloquer non classés pour MPAA	<ul style="list-style-type: none">▪ OUI : Bloquer tous les films qui sont diffusés sans classification MPAA.▪ NON : Permettre tous les films qui sont diffusés sans classification MPAA.
Bloquer non classées pour TV	<ul style="list-style-type: none">▪ OUI : Bloquer tous les films qui sont diffusés sans classification TV.▪ NON : Permettre tous les films qui sont diffusés sans classification TV.

Classement américain des TV

Le classement américain des TV utilise 2 méthodes : Classification du contenu et classification par âge. Le classement américain des TV inclut les options suivantes :

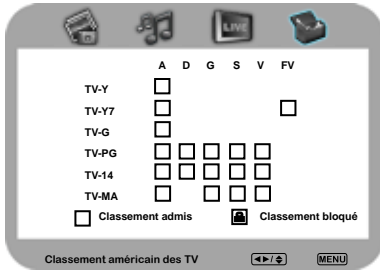

ÂGE	DESCRIPTION
TV-Y	Tous les enfants
TV-Y7	S'adresse à des enfants de 7 et plus
TV-G	Tout public
TV-PG	Contrôle parental suggéré
TV-14	Avertissement de contrôle parental
TV-MA	S'adresse à un public d'âge mature seulement

CONTENU	DESCRIPTION
FV	Violence imaginaire
D	Dialogue suggestif
L	Langage violent/vulgaire
S	Citations à contenu sexuel
V	Violence
TOUT	Tous les contenus sont bloqués

		CONTENU				
		FV	D	G	S	V
ÂGE	TV-Y					
	TV-Y7	✓				
	TV-G					
	TV-PG		✓	✓	✓	✓
	TV-14		✓	✓	✓	✓
	TV-MA			✓	✓	✓

✓ : Pour verrouiller les programmes par contenu et âge.

Utiliser les touches ▲▼◀▶ pour sélectionner la classification désirée et appuyer sur la touche OK plusieurs fois pour sélectionner bloquer ou débloquer .

Classement anglais canadien

Le menu Classement anglais canadien inclut les options suivantes :

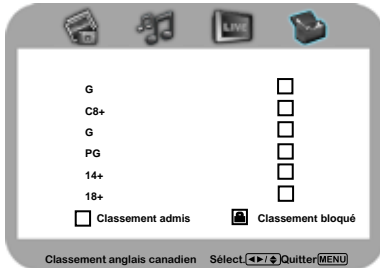

CLASS.	DESCRIPTION
G	Tous les enfants
C8+	Enfants de 8 ans et plus.
G	Tout public
PG	PG Contrôle parental suggéré
14+	Télespectateurs âgés de plus de 14 ans
18-	Programmes pour adultes

Utiliser les touches ▲▼◀▶ pour sélectionner la classification désirée et appuyer sur la touche **OK** plusieurs fois pour sélectionner **bloquer** ou **débloquer** .

Classement anglais canadien

Le menu Classement anglais canadien inclut les options suivantes :

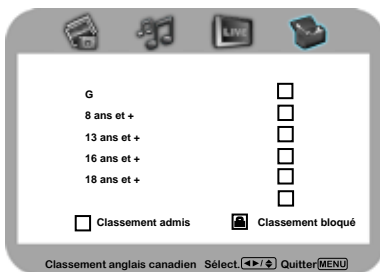

CLASS.	DESCRIPTION
G	Tout public
8 ans et +	Non recommandé aux moins de 8 ans
13 ans et +	Non recommandé aux moins de 13 ans
16 ans et +	Non recommandé aux moins de 16 ans
18 ans et +	Programmes réservés aux adultes.

Utiliser les touches ▲▼◀▶ pour sélectionner la classification désirée et appuyer sur la touche **OK** plusieurs fois pour sélectionner **bloquer** ou **débloquer** .

Classement américain des films

La classification des films est utilisée pour les films classés par la Motion Picture Association of America (MPAA) diffusés sur les chaînes câblées sans qu'aucune modification n'ait été apportée pour la télévision.

Le menu Classement américain des films inclut les options suivantes :

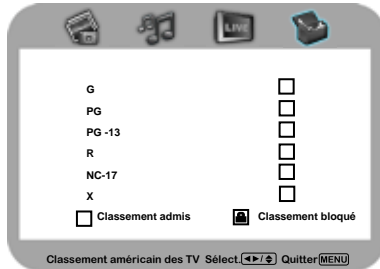

CLASS.	DESCRIPTION
G	Tout public. Le film s'adresse à un public de tout âge.
PG	Contrôle parental suggéré. Peut contenir du matériel ne convenant pas à de jeunes téléspectateurs.
PG-13	S'adresse à un public de 13 ans et plus.
R	Accès restreint. S'adresse à un public adulte, les enfants de moins de 17 ans ne sont pas admis sans un parent.
NC-17	Interdit à un public mineur, moins de 18 ans.
X	Interdit à un public mineur, moins de 18 ans.

Utiliser les touches ▲▼◀▶ pour sélectionner la classification désirée et appuyer sur la touche **OK** plusieurs fois pour sélectionner **bloquer** ou **débloquer** .

Caractéristiques

Panneau	Format du panneau	Ecran TFT de 15,4"	Ecran TFT de 19"
	Brightness (luminosité)	200	300
	Taux de contraste	400 :1	850 :1
Résolution maximum		1280x800	1400x900
Connecteurs	Entrée VIDEO/ AUDIO IN(L/R)	1	1
	Entrée S-VIDEO/ AUDIO IN(L/R)	1	1
	Entrée YPbPr/ AUDIO (L/R)	1	1
	Entrée PC(VGA IN)/PC AUDIO IN	1	1
	HDMI	1	1
	Sortie COAXIAL OUT	1	1
	CASQUE D'ÉCOUTE	1	1
	ENTRÉE VHF/UHF	1	1
Source d'alimentation		AC100~240V, 50/60HZ, 1,2A	AC100~240V, 50/60HZ, 1,2A
Consommation d'énergie		50 W, standby (veille) < 5 W	65 W, standby (veille) < 5 W
Dimensions		15,2 La x 13,5 h x 5,2 profondeur pouces	18 La x 15,9 h x 5,2 profondeur pouces
POIDS		31.97 LB	39,5 LB