

# Visa Electronics

Télécommande SN 9100

Notice et codes

La télécommande de remplacement SN 9100 est compatible avec les **TELEVISEURS** des marques **Sony - Samsung - Panasonic** ainsi que les marques de **MAGNETOSCOPES** figurant au verso de la notice. Sa mémoire contient un ensemble de **codes pré-programmés** lui permettant de commander les différentes fonctions de chaque appareil. Grâce à ses caractéristiques, elle remplace directement les télécommandes perdues ou hors d'usage. Pourvue d'un mode **d'apprentissage «learning»**, elle apprend les fonctions d'une télécommande d'origine dont le code ne figure pas dans sa mémoire.

**Nous vous recommandons de lire attentivement les instructions de cette notice et de la conserver.**



fig. 1

- Ⓡ - Diode de réception IR du mode «learning».
- ⓔ - Diode d'émission IR (Infrarouge).
- Ⓜ - Voyant L.E.D.

**Symboles et fonctions attribués à chaque touche :**

- ① - Accès aux fonctions secondaires.
- ② - Accès à la programmation ou Identification des codes mémorisés.
- ③ - Mise en veille du **TELEVISEUR (TV)** ou Recherche du code **TELEVISEUR (TV)**.
- ④ - Utilisation des **fonctions pré-programmées** ou **fonctions «learning»**.
- ⑤ - Fonctions principales **TELEVISEUR (TV)** ou Saisie des codes (*touches numériques*).
- ⑥ - Reset : Remise à zéro du microprocesseur. *Utilisez l'extrémité d'un trombone ou autres.*
- ⑦ - Fonctions principales **TELETEXTE-FASTEXT (TV)**.
- ⑧ - Fonctions principales **MAGNETOSCOPE (VCR)**.
- ⑨ - Recherche du code **MAGNETOSCOPE (VCR)**.

Concept et réalisation IMPULSION © 04 99 52 52 00

**MISE EN SERVICE SIMPLIFIEE DE LA TELECOMMANDE**

- Insérez 2 piles neuves (fig.2) :

**AVANT DE COMMENCER :**

1 - Appuyez sur la touche **CODE** et relâchez-la.

Saisissez le code **7 7 7 7** et observez le voyant :

2 clignotements brefs indiquent que l'opération est correcte.

1 clignotement prolongé signale que l'opération n'est pas correcte. Recommencez la procédure.

**ENSUITE :**

2 - Allumez le **TELEVISEUR** sur un programme

ou

- Allumez le **MAGNETOSCOPE** et introduisez une cassette.

- Dirigez la télécommande vers l'appareil.

- Appuyez sur la touche **CODE** et relâchez-la.

- Dans un délai de 8 secondes : appuyez sans la relâcher sur la touche  pour le **TELEVISEUR** point ③ (fig.1) ou sur la touche  pour le **MAGNETOSCOPE** point ⑨ (fig.1). Relâchez-la dès que :

- L'écran du **TELEVISEUR** s'éteint

ou

- Le **MAGNETOSCOPE** se met en lecture.

- Vérifiez si l'appareil réagit bien aux fonctions de la télécommande.

- Si les fonctions correspondent, **LA TELECOMMANDE EST PRETE...**

- Si les fonctions ne correspondent pas ou ne commandent pas l'appareil, recommencez la programmation à partir de l'alinéa 2.

- 5 clignotements brefs du voyant indiquent la fin du cycle de recherche, cependant, pour être certain que tous les codes présents dans la mémoire ont été testés, nous vous recommandons de relancer la procédure à partir de l'alinéa 2 et d'attendre que le voyant répète ce signal.



## COMMENT EXPLOITER TOUTES LES POSSIBILITES DE LA TELECOMMANDE

- A - MISE EN PLACE DES PILES
- B - PROGRAMMATION PAR SAISIE DU CODE DE L'APPAREIL
- C - PROGRAMMATION PAR RECHERCHE GLOBALE
- D - PROGRAMMATION PAR APPRENTISSAGE DES FONCTIONS «LEARNING»
- E - LA TELECOMMANDE EST PRETE...
- F - FONCTIONS SECONDAIRES
- G - IDENTIFICATION D'UN CODE PRE-PROGRAMME MEMORISE
- H - QUE FAIRE SI...

### A - MISE EN PLACE DES PILES

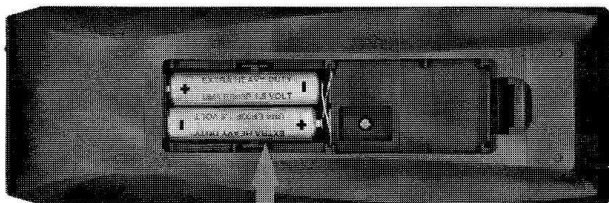



fig. 2 2 piles 1,5V type R03

A.1 - Enlevez la trappe du compartiment piles située à l'arrière de la télécommande. Insérez 2 piles neuves en respectant la polarité + / - (fig.2).  
*Piles non fournies, alcalines recommandées.*

A.2 - Refermez la trappe.

### GENERALITES :

Chaque appui sur une touche est signalé par 1 clignotement bref du voyant point  (fig. 1). Vous avez un délai de 8 secondes pour saisir un code après avoir appuyé sur la touche **CODE**. La saisie des codes s'effectue à l'aide des touches numériques, point  (fig.1).

Avant de commencer une programmation B ou C :

Appuyez sur la touche **CODE** et relâchez-la. Saisissez le code  et observez le voyant : 2 clignotements brefs indiquent que l'opération est correcte. 1 clignotement prolongé signale que l'opération n'est pas correcte. Recommencez la procédure.

### B - PROGRAMMATION PAR SAISIE DU CODE DE L'APPAREIL

**TELEVISEUR (TV) :** Relevez en page 5, le premier code de la marque ou recherchez en pages 5 et 6 la marque de l'appareil ainsi que la référence de la télécommande d'origine et relevez le code correspondant.

**MAGNETOSCOPE (VCR) :** Recherchez en pages 7 et 8, la marque de l'appareil et relevez le premier code de la liste. (Si vous ne trouvez pas le code correspondant à l'appareil, consultez sur le serveur Minitel 3616 VISA FRANCE les dernières mises à jour concernant les codes de la télécommande. Sinon passez à la programmation par recherche globale du paragraphe C).

Cette programmation est identique pour tous les types d'appareils.

B.1 - Exemple : **TELEVISEUR SONY.** 1er code de la liste ou le code correspondant à la référence de la télécommande.

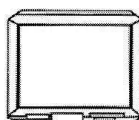

Code : 1001

B.2 - Appuyez sur la touche **CODE** et relâchez-la.

B.3 - Saisissez  et observez le voyant : 2 clignotements brefs indiquent que le code est mémorisé.

1 clignotement prolongé signale que le code est erroné. Vérifiez-le dans le livret et recommencez la programmation à partir de l'alinéa B.2.

B.4 - Après avoir mémorisé le code :

- Allumez l'appareil.
- Dirigez la télécommande vers celui-ci.
- Vérifiez s'il réagit bien aux fonctions de la télécommande.
- Si les fonctions correspondent, LA TELECOMMANDE EST PRETE... (paragraphe E).
- Notez le code mémorisé sur l'étiquette qui se trouve à l'arrière de la trappe à piles.
- Si les fonctions ne correspondent pas ou ne commandent pas l'appareil, vérifiez le code et recommencez la programmation à partir de l'alinéa B.2. Sinon essayez le code suivant et ainsi de suite. (Si vous n'obtenez pas de résultats, passez à la programmation par recherche globale du paragraphe C).

### C - PROGRAMMATION PAR RECHERCHE GLOBALE

C.1 - Selon le type d'appareil :

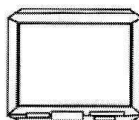

- Allumez le **TELEVISEUR** sur un programme.

ou

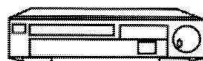





- Allumez le **MAGNETOSCOPE** et introduisez une cassette.

C.2 - Dirigez la télécommande vers l'appareil.

Appuyez sur la touche **CODE** et relâchez-la.

Vous avez un délai de 8 secondes pour lancer la recherche.

C.3 - Appuyez sans la relâcher sur la touche  pour le **TELEVISEUR** point  (fig.1) ou sur la touche  pour le **MAGNETOSCOPE** point  (fig.1). Durant la recherche le voyant clignote, celle-ci peut durer jusqu'à 5 minutes.

Relâchez-la dès que :

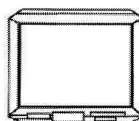

- L'écran du **TELEVISEUR** s'éteint.

ou

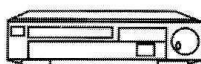

- Le **MAGNETOSCOPE** se met en lecture.

## La télécommande a mémorisé un code.

- Vérifiez si l'appareil réagit bien aux différentes fonctions de la télécommande.

- Si les fonctions correspondent, **LA TELECOMMANDE EST PRETE...** (paragraphe E).
- Pour connaître le code mémorisé, suivez les instructions du paragraphe G.
- Si les fonctions ne correspondent pas ou ne commandent pas l'appareil, continuez la recherche afin de tester les autres codes présents dans la mémoire. Pour cela, recommencez la programmation à partir de l'alinéa C.1.
- **5 clignotements brefs** du voyant indiquent la fin du cycle de recherche, cependant, pour être certain que tous les codes présents dans la mémoire ont été testés, nous vous recommandons de relancer la procédure à partir de l'alinéa C.1 et d'attendre que le voyant répète ce signal.
- (Si vous n'obtenez pas de résultats, passez à la programmation par mode d'apprentissage «learning» du paragraphe D).

## D - PROGRAMMATION PAR APPRENTISSAGE DES FONCTIONS « LEARNING »

Pour mémoriser des fonctions, vous devez disposer de la **télécommande d'origine en état de fonctionnement.**

Ce mode permet d'**apprendre** les fonctions d'une télécommande d'origine dont le code ne figure pas dans la mémoire de la télécommande SN-9100. Ces fonctions sont limitées à **19** et ne peuvent être mémorisées que sur les touches des fonctions principales, points ③, ⑤, ⑦, ⑧ (fig.1).

D.1 - Placez les deux télécommandes face à face sur une surface plane. Veillez à les positionner à une distance maximum de 5 cm, en mettant dans le même alignement la diode de réception de la télécommande SN-9100 et la diode d'émission de la télécommande d'origine (figure ci-dessous).

Télécommande SN-9100      Télécommande d'origine

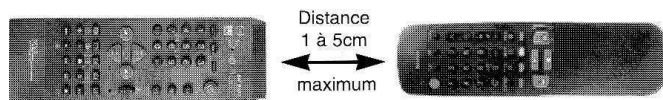

D.2 - Comment mémoriser une fonction à partir d'une télécommande d'origine ?

- Sur la télécommande SN-9100 :
  - Appuyez et relâchez la touche **CODE**.
  - Saisissez le code **5 5 5 5** et observez le voyant : attendre les 5 clignotements qui confirment l'ouverture du mode apprentissage.
  - Appuyez une ou deux fois sur la touche **LEARN** pour obtenir 2 clignotements du voyant = **Fonctions «learning»**. (1 clignotement du voyant = Fonctions pré-programmées).

**IMPORTANT** : Si vous ne respectez pas cet ordre, vous remplacez une fonction du code pré-programmé par une fonction «learning».

D.3 - Appuyez et relâchez la touche où doit être mémorisée la fonction et **observez le voyant** :

Après 1 clignotement bref, le voyant reste allumé. Vous avez un délai de 8 secondes pour commencer l'apprentissage.

- Sur la télécommande d'origine :
  - Appuyez sans la relâcher sur la touche de la fonction à mémoriser.

- Relâchez la touche dès que le voyant de la télécommande SN-9100 s'éteint.

Quelques instants après :

- 2 clignotements brefs indiquent que la fonction est mémorisée.

- 2 clignotements prolongés signalent que la fonction n'est pas mémorisée.

Vérifiez le positionnement des deux télécommandes, effacez la touche voir alinéa D.4 et **reprenez la procédure** à partir de l'alinéa D.2.

Pour mémoriser une fonction sur une autre touche de la télécommande **SN-9100**, recommencez la programmation à partir de l'alinéa D.3.

**Le mode d'apprentissage se ferme automatiquement au bout de 15 secondes sans manipulation. Cet état est signalé par 1 clignotement prolongé du voyant. Pour l'activer à nouveau, recommencez la programmation à partir de l'alinéa D.2.**

Lorsqu'une fonction est mémorisée par le mode «learning», elle ne peut pas être remplacée par une autre fonction. Il est donc nécessaire de l'effacer, voir alinéa D.4.

(Si vous n'obtenez pas de résultats, suivez les instructions du paragraphe H, alinéa H.4).

D.4 - Effacement d'une fonction «learning».

Appuyez une ou deux fois sur la touche **LEARN** pour obtenir 2 clignotements du voyant = **Fonctions «learning»**. Pas de clignotement dans le cas où la mémoire «learning» est vide.

1 clignotement du voyant = Fonctions pré-programmées.

Appuyez et relâchez la touche **CODE**.

Saisissez le code **6 6 6 6**.

Appuyez sur la touche où se trouve la fonction à effacer et observez le voyant :

2 clignotements brefs indiquent l'effacement de la fonction.

1 clignotement prolongé signale que :

- L'effacement n'est pas effectué. Recommencez la procédure

ou

- La touche ne comporte pas de fonction «learning».

D.5 - Effacement de toutes les fonctions apprises par le mode «learning».

Appuyez et relâchez la touche **CODE**.

Saisissez le code **7 7 7 7** et observez le voyant :

2 clignotements brefs indiquent l'effacement des fonctions.

1 clignotement prolongé signale que l'effacement n'est pas effectué. Recommencez la procédure.

## E - LA TELECOMMANDE EST PRETE...

Consultez préalablement la notice d'utilisation des différents appareils pour connaître l'existence et l'utilité de chaque fonction. Chaque appui sur une touche

est signalé par un clignotement bref du voyant point  (fig. 1), pour celles qui ne comportent pas de fonctions, le voyant ne clignote pas.



### E.1 - TELEVISEUR (TV) :

Elle commande les **fonctions principales** et **secondaires**. Celles-ci sont identiques à la télécommande d'origine. Les symboles des fonctions principales figurent en blanc sur les touches ou sur le boîtier de la télécommande. Les symboles des principales fonctions secondaires figurent en orange sur le boîtier. Elles sont accessibles en appuyant simultanément sur la touche **shift** et la touche de la fonction à commander. Les autres fonctions sont disponibles dans les fonctions secondaires, voir paragraphe F.

### E.2 - TELETEXTE (TEXT-FASTTEXT) :

Ce mode d'information n'est utilisable que si le **TELEVISEUR** en est équipé. Les fonctions principales figurent sur les touches, point  (fig.1). Les autres fonctions sont disponibles dans les fonctions secondaires, voir paragraphe F.

### E.3 - MAGNETOSCOPE (VCR) :

Elle commande les **5 fonctions principales** plus **2 fonctions secondaires** point  (fig.1). Pour ces 2 fonctions, **appuyez** simultanément sur les touches **shift** +  pour la mise en veille ou **shift** +  pour l'enregistrement.

### E.4 - FONCTION « LEARNING » :

**Appuyez** une ou deux fois sur la touche **LEARN** pour obtenir **2** clignotements du voyant = **Fonctions «learning»**. Ensuite, utilisez les touches des fonctions apprises.

## F - FONCTIONS SECONDAIRES

Il s'agit de fonctions peu utilisées, vous ne pouvez les obtenir que dans le cas où elles sont présentes sur la télécommande d'origine. Les principales sont représentées sur le boîtier de la télécommande par des symboles de couleur orange. Les autres symboles sont indiqués sur les figures **3**, **4** et **5** en page **8**.

### F.1 - Pour utiliser ces fonctions :

- 1 - **Repérez** sur le boîtier de la télécommande ou sur les figures **3**, **4** et **5** le symbole de la fonction souhaitée.
- 2 - **Appuyez sans la relâcher** la touche **shift** point  (fig.1).
- 3 - **Appuyez** sur la touche de la fonction identifiée, celle-ci est transmise à l'appareil **tant que les 2 touches sont maintenues appuyées et s'arrête dès que vous les relâchez**.

## G - IDENTIFICATION D'UN CODE PRE-PROGRAMME MEMORISE

Cette procédure permet de connaître les codes pré-programmés mémorisés. Chaque code comporte **4** chiffres. Le nombre de clignotements brefs du voyant correspond à **1** chiffre, sauf pour le **0** qui est signalé par un clignotement prolongé. Entre une série de clignotements et la suivante, le voyant point  (fig.1), reste éteint une fraction de seconde (pause).

G.1 - **Appuyez sans les relâcher** sur les touches **shift** puis **CODE** et relâchez-les, points  et  (fig.1).

G.2 - **Appuyez** sur la touche  pour le **TELEVISEUR** point  (fig.1) le code commence par **1** ou sur la touche  pour le **MAGNETOSCOPE** point  (fig.1) le code commence par **2**.

G.3 - **Observez le voyant**, il indique le code mémorisé par une série de clignotements.

Ex. code **1001** :

- « 1 » = 1 clignotement (pause)
- « 0 » = 1 clignotement prolongé (pause)
- « 0 » = 1 clignotement prolongé (pause)
- « 1 » = 1 clignotement.

- **Notez chaque code identifié sur l'étiquette qui se trouve à l'arrière de la trappe à piles.**

## H - QUE FAIRE SI...

**Avant toute intervention sur la télécommande :** Vérifiez si les codes mémorisés sont notés sur l'étiquette qui se trouve à l'arrière de la trappe à piles. Sinon, suivez les instructions du paragraphe **G**.



H.1 - *Vous souhaitez commander un autre appareil :*

- Faites une des programmations des paragraphes **B** ou **C**.
- En fin de programmation le nouveau code sélectionné remplace le précédent.

H.2 - *Après avoir mis les piles en place, vous appuyez sur une touche et le voyant ne clignote pas :*

- Vérifiez le bon état et le positionnement des piles (fig.2).

H.3 - *Vous constatez une anomalie de fonctionnement de la télécommande :*

- A l'aide de l'extrémité d'un trombone ou autres,
- **Appuyez** sur la touche reset  point  (fig.1), pour effectuer une remise à zéro du microprocesseur. Programmez à nouveau la télécommande.
- L'anomalie persiste : **Remplacez** les 2 piles, (fig.2). Au delà du temps de sauvegarde, programmez à nouveau la télécommande, sauf pour les fonctions apprises par le mode «learning» qui sont permanentes.

H.4 - *Vous ne parvenez pas à programmer la télécommande :*

- Adressez-vous au point de vente où a été effectué l'achat.
- ou - Consultez la liste des points de vente sur Minitel **3616 VISA FRANCE**.

## RECOMMANDATIONS :

- **Ne jamais mélanger des piles usagées avec des piles neuves ou d'utiliser différents types de piles (salines, alcalines ou rechargeables N.C.).**
- **Ne pas laisser de piles usagées dans la télécommande. Toute fuite ou corrosion pourrait l'endommager.**
- **Retirez les piles de la télécommande lorsqu'elle n'est pas utilisée pendant une longue période.**
- **Remplacez les piles tous les 12 mois environ.**
- **La sauvegarde des codes mémorisés n'est plus assurée dans le cas de piles usagées.**

# CARACTERISTIQUES

Télécommande conforme à la norme



Système de transmission IR (Infrarouge).

Système de réception IR (Infrarouge).

Compatible avec 2 appareils : Téléviseur - Magnétoscope.

Mode «learning» : Apprentissage de 19 fonctions.

Technologie CMS.

Portée : 10m sans obstacles, selon sensibilité du récepteur.

Angle : +/- 25 degrés.

Alimentation

2 piles 1,5V type R03, (alcalines recommandées).

Autonomie 1 an environ selon utilisation.

Temps de sauvegarde des codes mémorisés

10 minutes sans alimentation.

Mémoire permanente des fonctions «learning».

Dimensions 173mm x 59mm x 22mm.

Poids net (sans piles) 90 grs.

Option : Télécoque 57, étui de protection sur mesure.

Les descriptions et caractéristiques figurant dans cette notice sont données à titre d'information et sans engagement. Soucieux de la qualité de ses produits, **VISA Electronics** se réserve le droit d'effectuer des modifications sans préavis.

## CODES TELEVISEURS DES MARQUES :

PANASONIC	SAMSUNG	SONY
1009 - 1010 - 1011 - 1012 - 1013	1014 - 1015 - 1016 - 1017 - 1018 - 1019 - 1020 - 1021 - 1022 - 1023 - 1024 - 1025 - 1026	1001 - 1002 - 1003 - 1004 - 1005 - 1006 - 1007 - 1008

PANASONIC		PANASONIC	
REFERENCES TELECOMMANDES D'ORIGINE	CODES	REFERENCES TELECOMMANDES D'ORIGINE	CODES
017040053 - 017040054 - 017040064 - 017040065 - 017040067 - 017040071 - 017040073 - ALPHA - EUR 16541 - EUR 37211 - EUR 50100 - EUR 50369 - EUR 50370 - EUR 50372 - EUR 50535 - EUR 50536 - EUR 50621 - EUR 51140 - EUR 51142 - EUR 51143 - EUR 51169/II - EUR 51200 - EUR 51203 - EUR 51204 - EUR 51207 - EUR 51210 - EUR 51241 - EUR 51253 - EUR 51920 - EUR 51940 - EUR 62531 - EUR 64028 - EUR 64102 B - EUR 64531 - EUR 64541 - EUR 64542 - EUR 64542/31 - EUR 64546 A - EUR 64564 - EUR 64582 - EUR 64598 - THQ 70465 - TNP 107318 AA - TNQ 1408 - TNQ 1410 - TNQ 1411 - TBQ 1412 - TNQ 1414 - TNQ 1416 - TNQ 1420 - TNQ 1442 - TNQ 1455 - TNQ 1482 - TNQ 1487/1 - TNQ 1628 - TNQ 1E 2607 - TNQ 1E 2611 - TNQ 2403 - TNQ 2442 - TNQ 2443 - TNQ 2447 - TNQ 2448 - TNQ 2459 - TNQ 2498 - TNQ 2607 - TNQ 2611 - TNQ 2637 - TNQ 611 - TNQ 696 - TNQ 8E 0401 - TNQ 8E 0402 - TNQ 8E 0403 - TNQ 8E 0404 - TNQ 8E 0405 - TNQ 8E 0406 - TNQ 8E 0407 - TNQ 8E 0408 - TNQ 8E 0409 - TNQ 8E 0410 - TNQ 8E 0411 - TNQ 8E 0412 - TNQ 8E 0413 - TNQ 8E 0414 - TNQ 8E 0415 - TNQ 8E 0417 - TNQ 8E 0418 - TNQ 8E 0419 - TNQ 8E 0421 -	1009	TNQ 8E 0422 - TNQ 8E 0423 - TNQ 8E 0428.1 - TNQ 8E 0430 - TNQ 8E 0434 - TNQ 8E 0438 - TNQ 8E 0439 - TNQ 8E 0440 - TNQ 8E 0432 - TNQ 8E 0441 - TNQ 8E 0442 - TNQ 8E 0835 - TZS 1EK 001 - VEQ 0528	1009
		EUR 501100 - EUR 501101 - EUR 501120 A - EUR 50623 - EUR 50624 - EUR 50700 - EUR 50752 - EUR 530754 - EUR 50755 - EUR 50756 - EUR 50757 - EUR 51144 - EUR 51805 - EUR 51921 - EUR 61550 - EUR 64150 - EUR 641550 - EUR 64510 - EUR 645645 - TNQ 10464 4 D13 - TNQ 8E 70446 - TNQ 8E 0428 - TNQ 8E 0435 - TNQ 8E 0436 - TNQ 8E 0443 - TNQ 8E 0445 - TNQ 8E 0446 - TNQ 8E 0448 - TNQ 8E 0449 - TNQ 8E 0453 - TNQ 8E 0454 - TNQ 8E 0461 - TNQ 8E0499	1010
		017040017 - EUR 51169 - TNQ 1417 - TNQ 1426 - TNQ 1458 - TNQ 1621 - TNQ 1629 1 - TNQ 1633 - TNQ 1634 - TNQ 1672 - TNQ 1684	1011
		TC 150 E	1012
		TNQ 1603	1013



SAMSUNG		SONY	
REFERENCES TELECOMMANDES D'ORIGINE	CODES	REFERENCES TELECOMMANDES D'ORIGINE	CODES
33004 540 031 - 3F14 00031 040 - 3F14 00031 170 - 3F14 00031 181 - 3F14 00032 140 - 3F14 00033060 - 3F14 00033 071 - 3F14 00034 140 - 3F14 00034 141 - 3F14 00034 840 - 931234567890 - RM 109 - RM 113	1014	1 465 487 11 - 1 465 488 11 - A 1009801 A - A 1009840 A - A 1009866 A - A 1009875 A - A 1470708 A - A 1470716 A - A 1470726 A - A 1470735 A - A 1470738 A - A 1470742 A - A 1470744 A - A 1470745 A - A 1470747 A - A 1470760 A - A 1470779 A - A 1470791 A - A 1470794 A - A 1470806 A - A 1470808 A - A 1470811 A - A 1470813 A - A 1470816 A - A 1470818 A - A 1470839 A - A 1470844 A - A 1470858 A - A 1470876 A - RM (VIDEO 8) - RM 640 - RM 641 A - RM 642 A - RM 644 - RM 646 - RM 649 - RM 650 - RM 651 - RM 652 - RM 653 - RM 654 - RM 655 - RM 657 - RM 658 - RM 661 - RM 661 A - RM 662 - RM 663 - RM 664 - RM 665 - RM 668 - RM 670 - RM 671 - RM 672 - RM 673 - RM 674 - RM 676 - RM 677 A - RM 687 - RM 687 B - RM 827 B - RM 849 T	1001
32199 101 020 - 33004 430 241 - 3F14 0000 313 - 3F14 00003 330 - 3F14 00004 250 - 3F14 00007250 - 3F14 00007 253 - 3F14 00007 311 - 3F14 00007 313 - 3F14 00007 330/II - 3F14 00009 103 - M 701 - REM 07 - REM 101 - REM 23 - RF 1400009103 - RM 101 - TM 07	1015	1465 13411 - 1465 136311 - 1465 79611 - 1465 79621 - 1465 79711 - 1693 14122 - 9196 345 0 - A 1470681 A - A 1470704 A - A 1470712 A - A 1470727 A - A 1470728 A - A 1470741 A - A 1470802 A - A 1470847 A - A 1470859 A - A 1470881 A - RM 669 - RM 677 C - RM 688 - RM 689 - RM 694 - RM 698 - RM 717 A - RM 724 - RM 816 - RM 817 - RM 818 - RM 821 - RM 826 - RM 827 S - RM 828 - RM 845 T - RM 849 S - RMK 1T	1002
3F14 026 050	1016	RM 637 C - RM 830 - RM 831 - RM 832 - RM 833 - RM 834 - RM 836 - RM 838 - RM 839 - RM 842 - RM 846 - RM 860 - RM 862 - RM 863 - RMV 242	1003
3F14 00007 330 - 3F14 00024060 - 3F14 00034 790 - CB 528 Z - CH 116 - RM 103	1017	A 1009093 A - A 1009094 A - A 1009098 A - A 1009194 A - A 1009604 A - A 1009614 A - A 1009756 A - A 1009765 A - A 1470562 A - A 1470588 A - A 1470591 A - A 1470594 A - A 1470615 A - A 1470625 A - A 1470631 A - A 1470634 A - A 1470640 A - A 1470648 A - A 1470672 A - A 1470759 A - RM 105 - RM 610 - RM 611 - RM 613 - RM 613 S - RM 613 ST - RM 614 - RM 615 P - RM 620 - RM 621 - RM 622 - RM 623 - RM 624 - RM 625 - RM 630 - RM 631 - RM 632 - RM 633 - RM 634 - RM 635 - RM 636 - RM 637 - RMT 211 - X 43578551 - X 43716151	1004
3F14 00007 010 - 3F14 00007410 - RM 097 -	1018	RM 656 - RM 681 - RM 682 - RM 683 - RM 684 - RM 685 - RM 687 C - RM 694/I - 818/I - RM 826/I - RM 841	1005
610 048 5891	1019	A 1009005 A - A 1009009 A - A 1009014 A - A 1009022 A - A 1009027 A - A 1009029 A - A 1009041 A - A 1009043 A - A 1009044 A - A 1009057 A - A 1009060 A - A 1009313 A - A 1009379 A - A 1470405 A - RM 604 - RM 604/B - RM 604/F - RM 605 - 604/F - RM 605 - RM 606 - RM 606/A - RM 606/F - RM 609	1006
3F14 00016 040 - 3GB B600649	1020	A 1009042 A - RM 603 B	1007
39202 206 060 - 39202 206 160	1021	RM 702	1008
RM 100	1022		
3F14 00022 112	1023		
3F14 00038 091 - 3F14 00038092 - 3F14 00038 092/I - 3F14 00098091 - CF 5035 Z - CJ 044	1024		
INFR.REM.CONTR./I	1025		
3F14 00040 141	1026		

## MARQUES ET CODES MAGNETOSCOPES

ACCENT	2027	GBC	2001 2027	MITSUBISHI	2010 2014 2051
ADMIRAL	2020	GE	2013	MONEXE	2054
ADYSON	2021	GEC	2004 2027 2080	MTC	2054
AIM	2041	GELOSO	2001 2021 2027	MULTITECH	2027 2027 2054 2080
AIOSTAY	2054	GENERAL TECHNIC	2012 2021 2027 2054	MURPHY	2054
AIWA	2031 2037 2054	GOLDHAND	2021 2027	NAKAMURA	2054
AKAI	2009 2010 2013 2022 2029 2032 2033 2040	GOLDMEDAL	2027 2054	NEC	2013 2013
AKASHI	2027	GOLDSTAR	2017 2025 2054	NECKERMANN	2004 2012 2013 2020 2030 2043 2080
ALBA	2021	GOODMANS	2027 2054	NECOLA	2017
AMSTRAD	2054	GR 15	2027	NEI	2080
ANGLO	2054	GRANADA	2004 2013 2020 2053 2080	NESCO	2054
ANITECH	2021 2080	GRANDIN	2017 2027	NIKKAI	2017
APHEL SOUND	2054	GRUNDING	2009 2010 2012	NOKIA >>ITT/NOKIA	
ASA	2017 2054 2080	HANSEATIC	2009 2017 2025 2027 2080	NORDMENDE	2001 2004 2005 2013 2057 2058 2059 2060 2067
ASTRA	2054	HANTAREX	2017	OCEANIC	2004 2006 2020 2022 2081
ASUKA	2017	HARMAN/KARDON	2025	OKANO	2027
ATLANTIC	2017 2020	HCM	2027	OLYMPUS	2053
AUDIO DYNAMIC	2025	HINARI	2021 2027	OMEGA	2054
AUDIOSONIC	2017 2021 2027	HITACHI	2004 2013 2018 2019 2043 2054	ORION	2028 2034 2035 2037 2054 2055 2081
AUTHENTIC	2013	HMV	2013	OSAKI	2017 2027 2054
AUTOVOX	2017 2080	HYPER	2027	OSIO	2017
AWA	2040	IMPERIAL	2020 2030 2054	OTTO VERSAND	2001 2009 2010 2025 2080
AWATRON	2054	INNO HIT	2027 2030	PALLADIUM	2004 2012 2013 2020 2025 2043 2054 2080
BAIRD	2013	INTERBUY	2027	PALSONIC	2017 2054
BANG & OLUFSEN	2013 2080	INTERVIDEO	2017 2054	PANASONIC	2004 2052 2053 2057 2074
BAUER - BOSCH	2009 2012 2080	INTERVISION	2021 2025 2027 2054	PANORAMA	2017
BEAULIEU	2080	IRRADIO	2017 2020 2027 2080	PATHE CINEMA	2012
BLAUPUNKT	2009 2010 2012 2053 2074	ITT/NOKIA	2004 2005 2013 2020 2030 2040 2081	PATHE MAR.>>THOMSON	
BLUESTAR	2021	JASON	2017	PCM	2017
BONDSTEC	2021 2027	JVC	2013 2067 2069 2070 2071 2072	PENTAX	2043
BRANDT>>THOMSON		K-MART	2017	PERDIO	2054
BRAUN	2053	KAISUI	2027	PHILCO	2013 2020 2025 2054
BRIONVEGA	2004 2013 2020	KAMBROOK	2054	PHILIPS	2006 2012 2076 2077 2080 2083
BRUNS	2021 2027	KANSAI	2021 2027 2054	PHONOLA>>PHILIPS	
BUSH	2021 2027	KENDO	2028	PILOT	2017
C G E	2013 2020 2054	KENWOOD	2013 2020 2025	PIONEER	2013 2038 2039 2043 2080 2083
CANON	2012 2053	KIC	2054	PLAYSONIC	2020
CASIO	2054	KOENIG	2001 2030	PORTLAND	2017
CGM	2020	KOERTING	2080	PROFEX	2021
CIE	2028	KRONNE	2025	PROLINE	2027 2054 2080
CIMLINE	2027	KTV	2017	PROSCO	2017 2054
CITIZEN	2017	KUBA ELECTRONIC	2009 2013 2017 2020 2053 2054	PYE>PHILIPS	
CONDOR	2020	KUNYA	2013	QUELLE>UNIVERSUM	
CONT. EDISON	2004 2013	LAVIS	2027	QUALCRAFT	2040 2054
CORVUS	2054	LENCO	2027	QUARTZ	2020
CROWN	2027 2054	LENOIR	2017 2020	QUASAR	2017
DAEWOO	2016	LEYCO	2027 2055	RADIALVA	2017
DANSAI	2027	LLOYD	2004 2054	RADIONETTE	2004 2017
DE GRAAF	2020 2043 2054 2080	LLOYD'S	2013	RANK ARENA	2013
DECCA	2013 2054 2080	LOEWE OPTA	2012 2017 2080	REALISTIC	2017 2020 2053 2054
DEMA COLOR	2020	LOGIK	2040	REX>SELECO	
DOMOH	2017	LUXON	2027 2054	RFT	2021 2027
DUAL	2013 2054 2080	LUXOR	2004 2014 2020	ROADSTAR	2017 2027 2054
DUMONT	2020 2054 2080	M ELECTRONIC	2017 2021 2025 2027 2054 2080	ROYAL	2027
DYNATECH	2054	MAGNADYNE	2001 2004 2013 2017 2020	SABA	2004 2013 2057 2060 2062 2067 2069
EDAN LINE	2020	MAGNASONIC	2020	SAISHO	2054
EDISON	2027	MANESTH	2027 2054	SALORA	2005 2014 2020 2051 2080
ELBE	2017 2020 2025 2054	MARANTZ	2012 2017 2080	SAMBERS	2017 2054
ELTA	2021 2027 2054	MARQUANT	2021	SAMSUNG	2020 2030 2040 2042
EMERSON	2017 2020 2054	MARTA	2017	SANSUI	2013 2027
ESSELTE	2027 2054	MATSUI	2004 2028	SANYO	2006 2020 2026
EUMIG	2020	MAXAM	2027	SAVEMA	2017
EXCEL	2020	MAXELL	2027	SCHAUB L.(ITT)	2004 2017 2020
FAIR VIDEO	2017	MAXIMAL	2020	SCHNEIDER	2017 2027 2030 2043 2054 2080
FAIRCHILD	2043	MEMOREX	2017 2020 2054		
FENNER	2027	MERCURY	2017		
FIDELITY	2005 2027 2054	METZ	2009 2010 2011 2012		
FINLANDIA	2020 2080	MINERVA>>GRUNDING			
FINLUX	2001 2017 2020 2043 2053 2054 2080	MINOLTA	2013 2018 2043		
FIRST LINE	2017 2027 2054				
FISHER	2020				
FORMENTI	2001 2017 2020 2080				
FUJITSU	2054				
FUNAI	2027 2054				



# SYMBOLES ET FONCTIONS SECONDAIRES

## PANASONIC

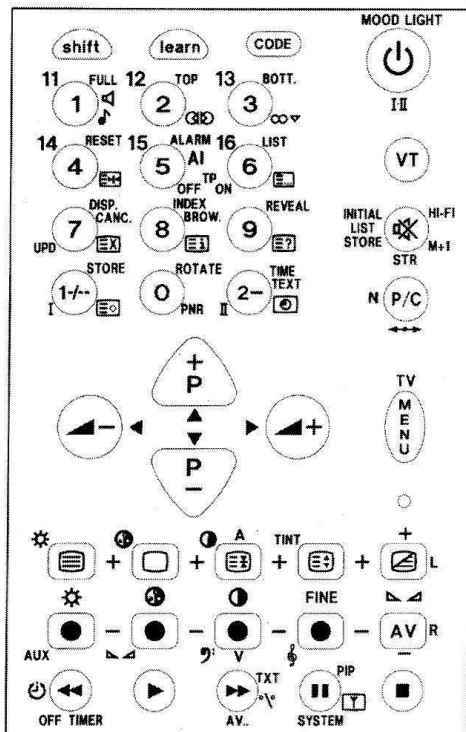

Fig. 3

## SAMSUNG

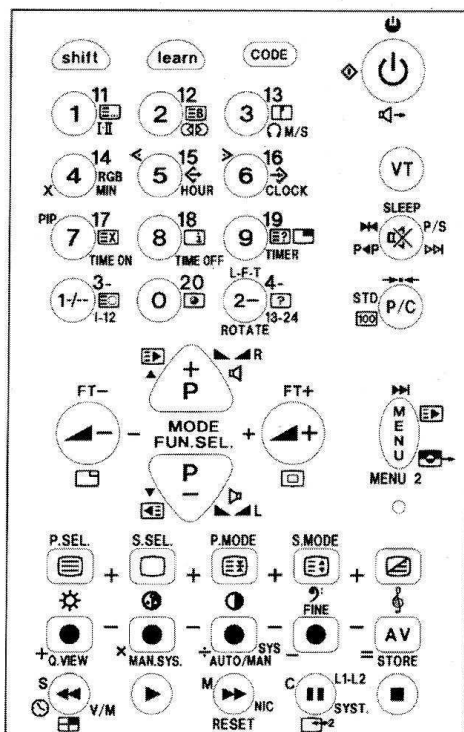

Fig. 4

## SONY

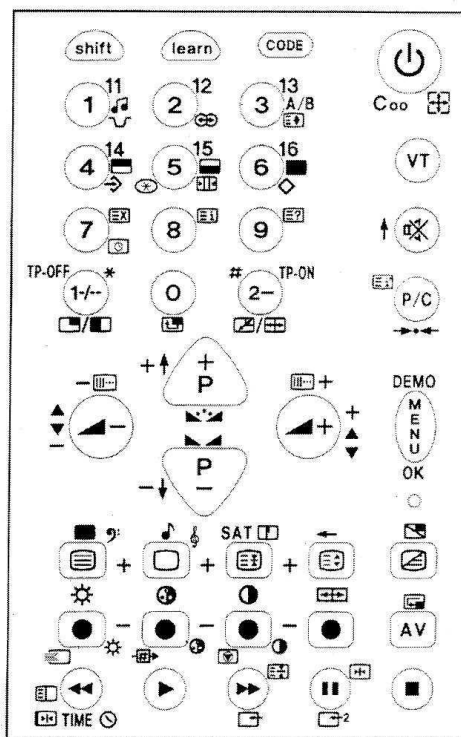

Fig. 5

MARQUES ET CODES MAGNETOSCOPES			
SCOTT	2017	2020	
SEG	2021	2027	2030 2054
SELECO	2004	2013	2080
SENTRA	2017	2027	2040
SETRON	2027		
SHARP	2006	2007	2017 2054
SHINKO	2027	2054	
SHINTOM	2027	2054	
SIEMENS	2009	2010	2012 2020
SILVA	2017		
SILVER	2020		
SIMKO	2054		
SINGER	2020	2023	2030
SINUDYNE	2028	2037	2080
SONAMEC	2054		
SONITRON	2017		
SONOKO	2020		
SONY	2015	2023	2044 2044 2045 2046
SPECIAL	2017		
STARLITE	2017		
STERN->SELECO			
STRONG	2027	2054	
STZ	2054		
SUNSTAR	2054		
SUPERTEC	2054		
SUPRA	2017	2027	2040 2054
SYLVANIA	2054		
SYMPHONIC	2054		
TANDY	2017	2027	2054 2080
TATUNG	2013	2054	2080
TEAK	2013	2054	
TEC	2020	2027	2054
TECHLINE	2027		
TECHNICS	2052	2053	2074
TEDELEX	2025	2028	
TEF	2013		
TEKNIKA	2017	2054	
TELEAVIA>>THOMSON			
TELEFUNKEN	2013	2058	2059 2060 2062 2063 2067
TELERENT	2013	2053	2054
TELESTAR	2027	2040	
TELETECH	2027		
TELEVIDEON	2001	2020	
TEMPEST	2040		
TENOSAL	2027		
TENSAI	2017	2021	2027 2054
THOMSON	2013	2058	2059 2060 2062 2063 2067
THORN	2004	2005	2010 2013 2056 2077
TOKAI	2017	2027	
TOSHIBA	2013	2023	2024 2036
TOTEVISION	2017		
TOWADA	2021	2027	
TRANSONIC	2032		
TTR	2013		
UHER	2013	2030	2043
ULTRAVOX	2001	2004	2020
UNIC RADIO	2027	2054	
UNIVERSUM	2004	2009	2010 2012 2013 2017 2020 2027 2030 2043 2053 2054 2080
URANYA	2004	2017	2020
VECTOR RESEARCH	2025		
VICTOR	2013		
VIDAR	2020		
VIDEO E.CLUB	2020		
VIDEO TECHNIK	2027	2054	
VIDION	2020		
VIDITAL	2004		
WELTBlick	2017		
WHITE WESTING	2004	2017	2020
YAMAHA	2013	2025	
YOKO	2017	2021	2027 2030 2054
ZANELA	2027	2054	