

SPECIFICATIONS

Satellites SCS 140/SCS 146

Réponse en fréquence (-6dB) :	120Hz – 20kHz
Sensibilité (2,83V/1m) :	86dB
Impédance nominale :	4 Ohms
Puissance d'amplification recommandée :	10 – 50 Watts RMS par canal
Haut-parleurs :	Tweeter dôme laminé titane 12mm, blindage vidéo Médiums Cône papier 75mm, blindage vidéo
Dimensions (H x L x P) :	111 mm x 81 mm x 95 mm
Poids :	0,5 kg

Enceintes centrales SCS 140/SCS 146

Réponse en fréquence (-6dB) :	120Hz – 20kHz
Sensibilité (2,83V/1m) :	88dB
Impédance nominale :	4 Ohms
Puissance d'amplification recommandée :	10 – 50 Watts RMS
Haut-parleurs :	Tweeter dôme laminé titane 12mm, blindage vidéo Médiums Cône papier 75mm, blindage vidéo
Dimensions (H x L x P) :	83 mm x 194 mm x 95 mm
Poids :	0,85 kg

Subwoofer actif SCS 140

Fréquence de coupure basse :	35Hz
Fréquence de coupure haute :	160Hz
Amplificateur de puissance intégré :	100 Watts RMS
Subwoofer :	Cône papier 200mm longue course. Caisson Bass Reflex
Dimensions (H x L x P) :	410 mm x 280 mm x 376 mm
Poids :	12,7 kg

Systèmes SCS 140/SCS 146

Réponse en fréquence (-6dB) :	35Hz – 20kHz
-------------------------------	--------------

Des perfectionnements peuvent être apportés occasionnellement aux produits existants sans préavis mais répondront toujours, voire dépasseront les spécifications d'origine, sauf dispositions contraires.

Simply Cinema est une marque déposée de JBL Incorporated

* Dolby et Pro Logic sont des marques de Dolby Laboratories.

DTS® est une marque déposée de Digital Theater Systems, Inc.

GUIDE DE L'UTILISATEUR

GAMME DE
PRODUIT:

Simply Cinema

NUMÉRO DE RÉFÉRENCE:

SCS 140, SCS 146, DSC 1000 (230V)

LE CONCEPT : Recréer l'émotion des spectacles "live" et du cinéma dans votre environnement domestique grâce à l'expérience professionnelle de JBL.

SATELLITE : Enceinte close avec tweeter dôme titane

SUBWOOFER : Caisson bass-reflex

EVENT : type FreeFlow permettant de limiter la distorsion

JBL

**PRO SOUND
COMES HOME™**

JBL Consumer Products
250 Crossways Park Drive, Woodbury, NY 11797
Europe: 2. Route de Tours, 72500 Château du Loir, France

www.jbl.com

©2001 JBL, Incorporated.

JBL is a registered trademark of JBL, Incorporated.

Part No. 406-000-00969 

 A Harman International Company



GUIDE DE L'UTILISATEUR

GAMME DE
PRODUIT:

simply Cinema

NUMÉRO DE RÉFÉRENCE:

SCS 140, SCS 146, DSC 1000 (230V)

LE CONCEPT : Recréer l'émotion des spectacles "live" et du cinéma dans votre environnement domestique grâce à l'expérience professionnelle de JBL.

SATELLITE : Enceinte close avec tweeter dôme titane

SUBWOOFER : Caisson bass-reflex

EVENT : type FreeFlow permettant de limiter la distorsion

JBL

MERCI D'AVOIR CHOISI JBL

Depuis plus de 55 ans, JBL est impliquée dans chaque aspect de l'enregistrement et de la reproduction de musiques et de films, des spectacles en direct aux enregistrements qui passent chez vous, dans votre voiture ou à votre bureau.

Nous sommes convaincus que le système JBL que vous venez de choisir vous apportera tout le plaisir que vous en attendez – et que lorsque vous envisagerez d'acheter d'autres appareils audio pour chez vous,

vos voiture ou votre bureau, votre choix se portera à nouveau sur JBL. **Pour les connexions du DSC 1000, prière de vous référer au manuel d'utilisation du DSC 1000.**

INCLUS

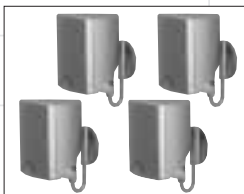

Quatre enceintes satellites : gauche, droite plus deux "surround". Supports de montage mural. Le modèle SCS 146 contient un satellite supplémentaire à utiliser en tant que surround arrière.



Une enceinte type "voix centrale".



Un subwoofer amplifié (actif).

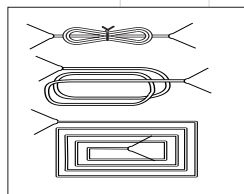

Deux câbles d'enceinte d'environ 6 mètres pour le raccordement de l'ampli-tuner au subwoofer. Trois câbles d'enceinte d'environ 5 mètres pour le raccordement du subwoofer aux enceintes avant et un haut-parleur central.

Deux (trois pour le modèle SCS 146) câbles d'enceinte d'environ 12 mètres pour le raccordement

de l'ampli-tuner aux satellites arrière gauche et droit et à l'enceinte et le haut-parleur surround arrière. (SCS 146 uniquement)

Déclaration de Conformité



Nous, JBL Europe A/S
2, route de Tours
72500 Château-du-Loir
France

certifions à nos risques et périls que le produit décrit dans ce manuel d'utilisation est conforme aux spécifications techniques:

EN 60065:1998
EN 55013/A14:1999
EN 55020/A14:1999
EN 61000-3-2/A14:2000
EN 61000-3-3/1:1995
EN 50081-1:1992
EN 50082-1:1992

Gary Mardell

JBL
Harman Consumer International
France, 08/03



ATTENTION

RISQUE DE CHOC ÉLECTRIQUE
NE PAS OUVRIR



ATTENTION - POUR RÉDUIRE LES RISQUES D'ÉLECTROCUTION, N'OUVREZ PAS LE PANNEAU ARRIÈRE OU LE CAPOT DE L'APPAREIL. IL NE CONTIENT AUCUN COMPOSANT QUI PUISSE ÊTRE ENTRETENU PAR L'UTILISATEUR. REPORTEZ-VOUS AUPRÈS D'UN SERVICE DE MAINTENANCE QUALIFIÉ.



L'icône fisché au centre d'un triangle équilatéral prévient l'utilisateur de la présence de courants élevés dans l'appareil, pouvant constituer un risque d'électrocution en cas de mise en contact avec les composants internes.



Le point d'exclamation au centre d'un triangle équilatéral prévient l'utilisateur de la présence d'instructions importantes dans le mode d'emploi concernant la mise en œuvre et l'entretien de l'appareil.

ATTENTION - POUR RÉDUIRE LES RISQUES D'ÉLECTROCUTION, N'EXPOSEZ PAS CET APPAREIL À LA PLUIE OU À L'HUMIDITÉ.

PLACEMENT DES ENCEINTES

Enceintes avant

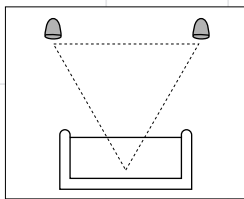

Enceinte "voie centrale"

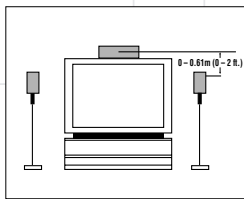

Subwoofer

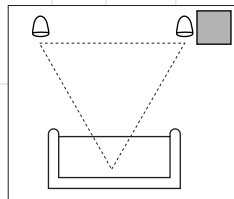

Enceintes "surround" (SCS 140)

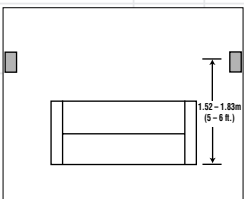
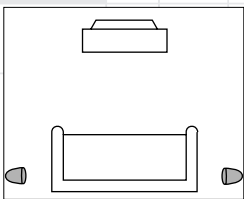

Enceintes "surround" (SCS 146)

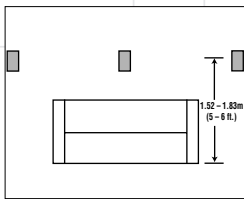
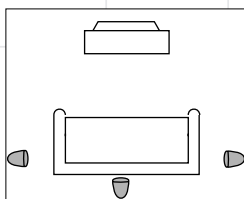

La distance qui sépare l'auditeur des deux enceintes doit être équivalente à celle qui sépare ces deux dernières. Elles doivent être placées à peu près la même hauteur du sol que les oreilles des auditeurs ou peuvent être inclinées vers les auditeurs. L'enceinte "voie centrale" doit être placée légèrement derrière et à peu près au même niveau que les enceintes droite et gauche. Il est souvent pratique de placer la voie centrale sur le dessus de la télévision comme indiqué dans la figure. Utiliser le pied de

support fourni pour le diriger vers l'auditeur en vissant le pied pour incliner l'enceinte vers le haut ou en dévissant légèrement le pied pour incliner l'enceinte vers le bas. Les deux enceintes "surround" doivent être placées face à face légèrement derrière la zone d'écoute. Si ce n'est pas possible, elles peuvent être placées sur un mur derrière la zone d'écoute, tournées vers l'avant. Le haut-parleur surround arrière (sur le modèle SCS 146 uniquement) devrait être placé derrière la position d'écoute, en face du haut-

parleur central. Les enceintes d'ambiance acoustique ne doivent pas attirer l'attention: cherchez leur place jusqu'à ce que vous entendiez un bruit ambiant diffus qui accompagne le programme principal diffusé par les enceintes avant. Le son de basse fréquence reproduit par le subwoofer est principalement omnidirectionnel et cette enceinte peut être placée à un endroit commode dans la pièce. Cependant, la meilleure reproduction des graves est obtenue lorsque le subwoofer est placé dans un coin le long du même mur que les enceintes avant. Recherchez l'emplacement du subwoofer en le plaçant temporairement dans la zone d'écoute et en le déplaçant dans la pièce jusqu'à ce que la reproduction des graves soit optimale. Installez alors le subwoofer à cet endroit.

OPTIONS DE MONTAGE

Enceintes satellites et enceintes "surround"

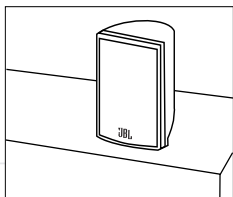

Sur des étagères.

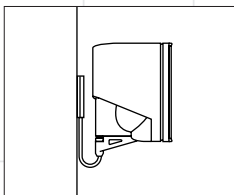

Au mur. Les supports muraux sont joints à la livraison.

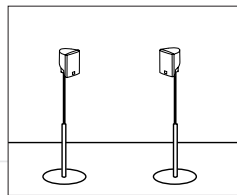

Sur des pieds en option.

Montage murale

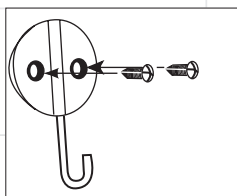

Fixer la plaque au mur. Les supports doivent autant que possible être placés pour que les vis soient fixées dans un poteau de cloison en bois. Si ce n'est pas possible, utiliser des fixations murales choisies avec soin.

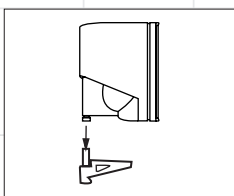

Faire glisser l'enceinte sur son support.

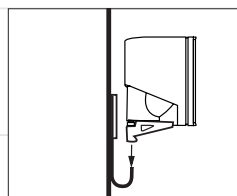

Placer l'enceinte et le support sur la plaque murale.

Le client est responsable du choix et de l'utilisation corrects du matériel de fixation, disponible dans les quincailleries et de la fixation murale propre et sûre des enceintes.

CONNEXIONS DES ENCEINTES

Raccordements



Séparer et dénuder les extrémités du câble de l'enceinte comme illustré. Les enceintes et terminaux électroniques ont des bornes correspondantes (+) et (-). La plupart des fabricants d'enceintes et d'équipements électroniques, dont JBL, utilisent la couleur rouge pour désigner la borne (+) et la couleur noire pour désigner la borne (-).

Le fil (+) du câble d'enceinte porte une rayure. Il est important de raccorder les deux enceintes de la même manière: (+) sur l'enceinte au (+) sur l'amplificateur et (-) sur l'enceinte au (-) sur l'amplificateur. Le branchement "déphasé" entraîne un son médiocre, de faibles graves et une mauvaise qualité stéréo.

Dolby "Pro-Logic" - Raccordement niveau haut-parleur (SCS 140 et SCS 146)

Utiliser cette méthode de raccordement pour les applications Dolby Pro Logic (et non Dolby Digital, DTS®) lorsque le récepteur/ processeur ne possède pas de sortie subwoofer ou préampli contrôlée par le volume.

Raccorder les bornes des enceintes avant gauche et droite du récepteur ou de l'amplificateur aux bornes gauche et droite sur le subwoofer qui portent la mention "High Level In". Raccorder les bornes gauche et droite sur le subwoofer qui portent la mention "High Level Out" aux bornes correspondantes à l'arrière des enceintes avant gauche et droite.

Raccorder les bornes des enceintes "surround", gauche et droite du récepteur ou de l'amplificateur aux bornes correspondantes à l'arrière des enceintes d'ambiance acoustique centrale, gauche et droite.

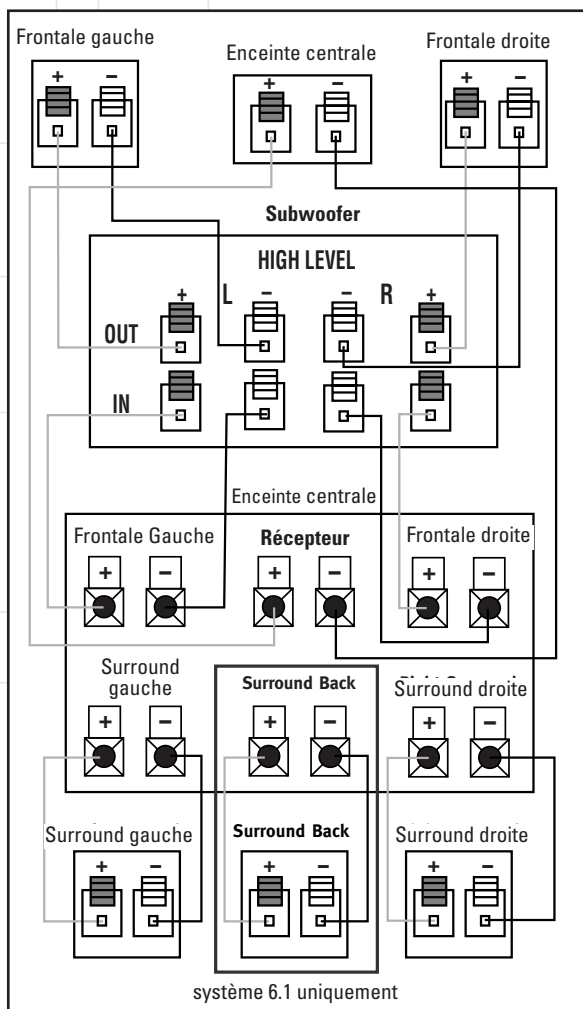

Dolby Pro Logic (Non-Digital) – Niveau ligne (SCS 140 et SCS 146)

Utiliser cette méthode de raccordement pour les applications Dolby Pro Logic (non Dolby Digital, DTS®)

lorsque le récepteur/ processeur est équipé d'une sortie subwoofer ou d'une sortie préampli contrôlée par le

volume. Utilisez un cordon de commutation type RCA pour raccorder la sortie "line-level out subwoofer" de votre récepteur/processeur vers les bornes "line-level in" gauche ou droite du subwoofer. **IMPORTANT:** N'utilisez pas la borne LFE "input" sur un subwoofer avec processeur Dolby Pro Logic. Note: Si votre récepteur ou amplificateur a deux jacks de sortie vers subwoofer, vous pouvez alors brancher vos cordons de commutation type RCA sur les "input" et "output" line-level du subwoofer.

Raccorder chaque enceinte aux bornes correspondantes des enceintes sur le récepteur ou l'amplificateur.

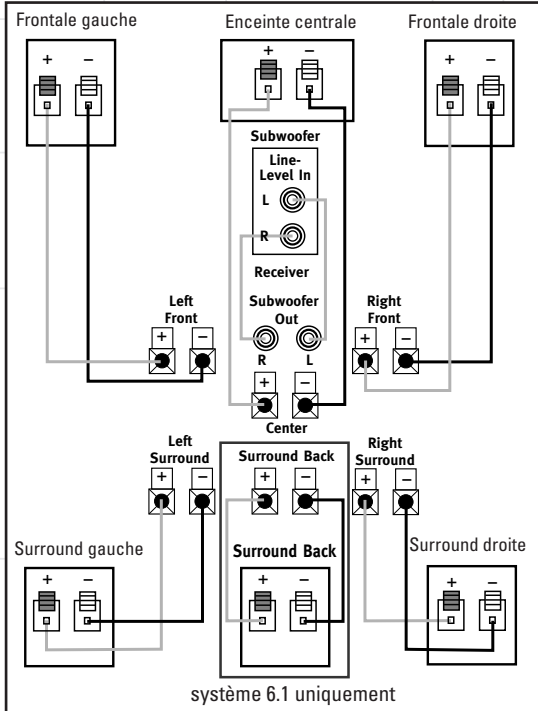

Raccordement Dolby Digital ou DTS® (SCS 140 et SCS 146)

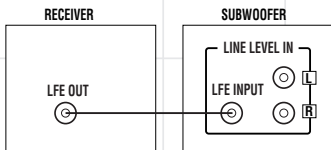

Utiliser cette méthode de raccordement pour les modes "surround" Dolby Digital, DTS® ou autres formats numériques. Utiliser l'entrée ligne RCA marquée "LFE" pour le raccordement du canal

subwoofer sur la sortie correspondante du récepteur ou de l'amplificateur.

Raccorder chaque enceinte aux bornes correspondantes des enceintes sur le récepteur ou l'amplificateur. S'assurer que le processeur "surround" est configuré pour "subwoofer on". Le récepteur surround devrait être configuré pour fonctionner sur le canal 6.1 (si disponible) et le haut-parleur avant gauche, centrale et arrière

doivent toutes être réglées en position "Small". Si votre récepteur vous permet de définir la fréquence de coupure entre le subwoofer et les haut-parleurs principaux, sélectionnez soit 120 Hz soit 150 Hz, ou sélectionnez le paramètre qui se rapproche le plus de ces fréquences, tout en restant inférieur.

FONCTIONNEMENT

Placer l'interrupteur principal d'alimentation ("POWER" ❶) en position "ON" (marche) pour utiliser le subwoofer. Le subwoofer SCS 140 va se mettre en marche automatiquement ou passer en mode d'attente (sleep) lorsqu'il se trouve en mode d'attente (commutateur

"Auto/ON" ❷ en position "Auto"). Lorsque le récepteur ou l'amplificateur est mis hors tension ou n'envoie pas de signal au subwoofer, le subwoofer passe en mode d'attente. Lorsque le subwoofer détecte un signal audio, il se met en marche automatiquement. Si le

subwoofer ne détecte pas un signal après vingt minutes environ, il passe automatiquement en mode d'attente. Lorsque le commutateur "Auto/On" ❷ est commuté en position "On" (marche), le subwoofer reste activé, qu'un signal soit diffusé ou non. En cas d'absence ou d'inutilisation du subwoofer pendant une période prolongée, commuter l'interrupteur principal d'alimentation ❶ en position Off (arrêt).

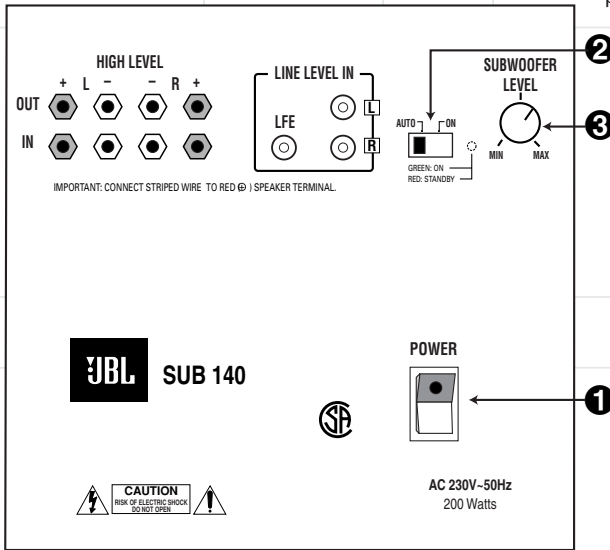

Volume

Le volume peut être réglé en utilisant le bouton de réglage du niveau du subwoofer ❸

(ci-dessus) comme indiqué ci-après.

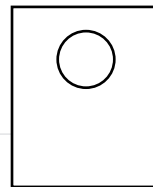
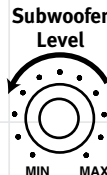
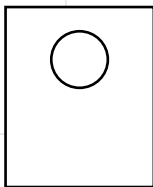
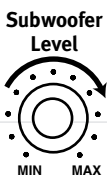

DEPANNAGE

Si aucun son ne sort des enceintes:

- Vérifier que le subwoofer est branché, et que le commutateur Power **1** est en position ON.
- Vérifier tous les câbles et connexions entre le récepteur. S'assurer que tous les câbles sont branchés. S'assurer qu'aucun des câbles des enceintes n'est dénudé, coupé ou claqué.
- Vérifier le fonctionnement correct du récepteur/amplificateur.

Si aucun son ne sort d'une des enceintes:

- Vérifier tous les câbles et connexions entre le récepteur/amplificateur et les enceintes. S'assurer que tous les câbles sont branchés. S'assurer qu'aucun des câbles de l'enceinte n'est dénudé, coupé ou claqué.
- En modes Dolby Digital ou DTS®, s'assurer que le récepteur/processeur est configuré de telle sorte que l'enceinte en question soit activée.

Si aucun son ne sort de l'enceinte centrale:

- Vérifier tous les câbles et connexions entre le récepteur/amplificateur et l'enceinte. S'assurer que tous les câbles sont branchés. S'assurer qu'aucun des câbles des enceintes n'est dénudé, coupé ou claqué.

- Si le récepteur/processeur est réglé en mode Dolby Pro Logic, s'assurer que l'enceinte centrale n'est pas en mode phantom.
- Si le récepteur/processeur est en mode Dolby Digital ou DTS®, s'assurer que le récepteur/processeur est configuré de manière à activer l'enceinte centrale.

Si le système émet à faible volume mais s'arrête dès que le volume est poussé:

- Vérifier tous les câbles et connexions entre le récepteur/amplificateur et l'enceinte. S'assurer que tous les câbles sont branchés. S'assurer qu'aucun des câbles des enceintes n'est dénudé, coupé ou claqué.
- Si plus d'une paire d'enceintes principales est utilisée, vérifier les conditions d'impédance minimale du récepteur/amplificateur.

S'il n'y a qu'une faible sortie (voir aucune)

- S'assurer que les connexions aux "entrée des enceintes" gauche et droite ont la polarité correcte (+ et -).
- Vérifier que le subwoofer est branché, et qu'il est sous tension.
- S'assurer que le subwoofer alimenté est branché et se trouve en position "On" ou "Auto".
- En mode Dolby Digital ou DTS®, s'assurer que le récepteur/processeur est configuré de manière à activer le subwoofer et la sortie LFE.

Si aucun son ne sort des enceintes "surround" :

- Vérifier tous les câbles et connexions entre le récepteur/amplificateur et les enceintes. S'assurer que tous les câbles sont branchés. S'assurer qu'aucun des câbles des enceintes n'est dénudé, coupé ou claqué.
- S'assurer du fonctionnement correct du récepteur/amplificateur et de ses fonctions d'ambiance acoustique.
- S'assurer que le film ou le programme télévisé regardé est enregistré en mode d'ambiance acoustique. Sinon, vérifier si le récepteur/amplificateur possède d'autres modes d'ambiance acoustique que vous pourriez utiliser.
- En modes Dolby Digital ou DTS®, s'assurer que le récepteur/processeur est configuré de manière à activer les enceintes "surround".
- Revoir le fonctionnement du lecteur DVD et de la prise du DVD pour s'assurer que le DVD présente le mode Dolby Digital ou DTS® souhaité et que ce mode a été correctement sélectionné en utilisant le menu du lecteur de DVD et le menu du disque DVD.