

TORNADO

TOB 730

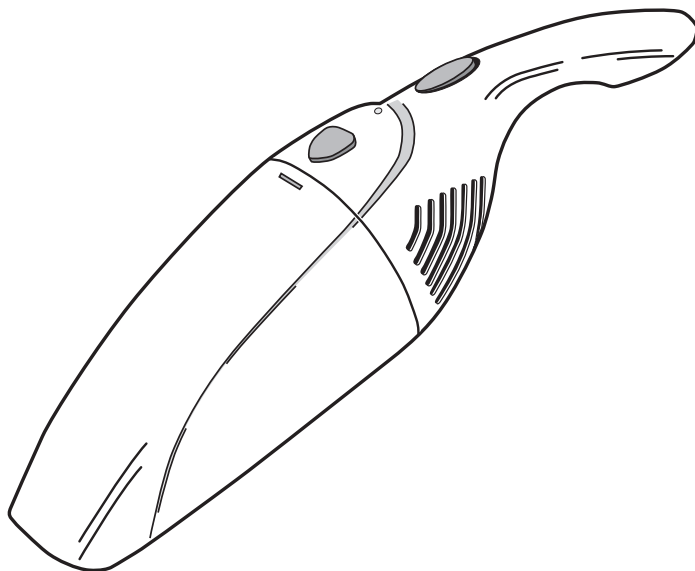

PAGE

(F) Mode d'emploi 4

(E) Instrucciones para el uso 6

(P) Instruções de utilização 9

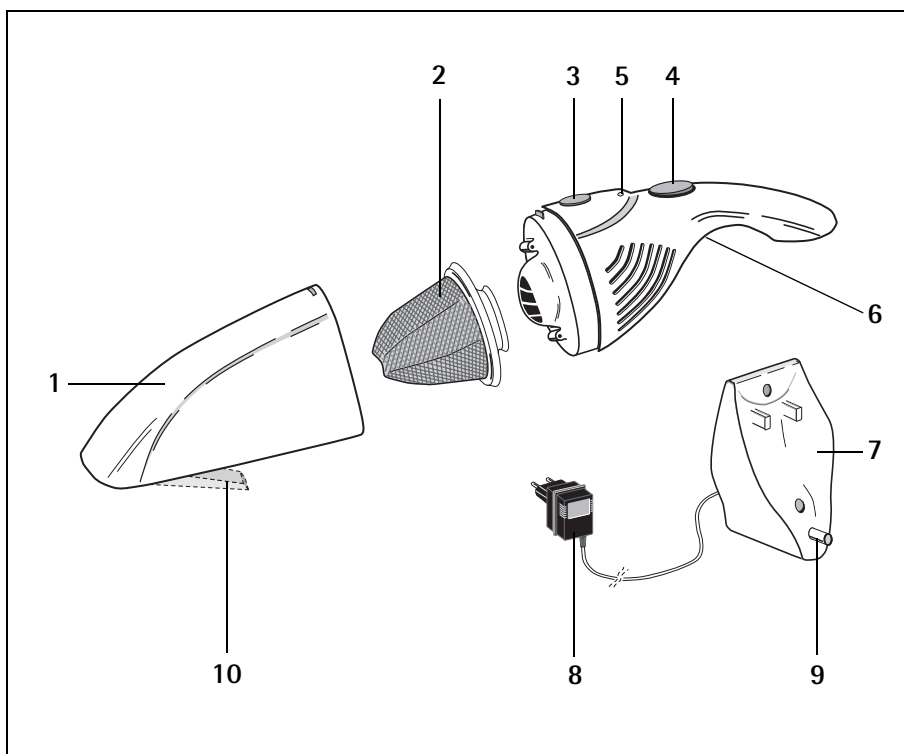

Description de l'appareil

- 1 Récipient à poussières
- 2 Filtre à poussières
- 3 Touche de déclenchement
- 4 Interrupteur Marche/Arrêt
- 5 Indication de contrôle de la charge
- 6 Prise de mise en charge
- 7 Support mural
- 8 Chargeur
- 9 Fiche de verrouillage
- 10 Suceur pour rainures rabattable

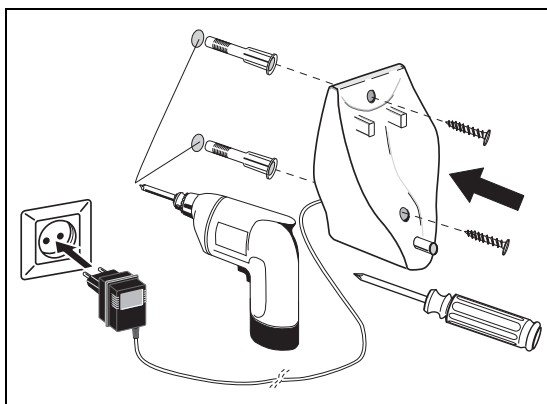

A

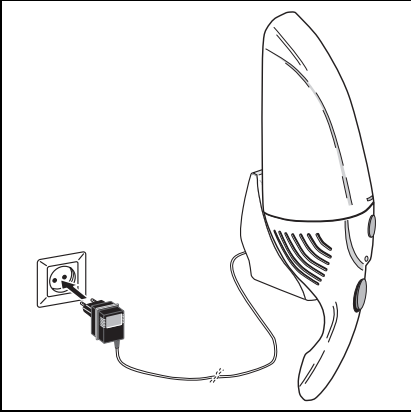

B

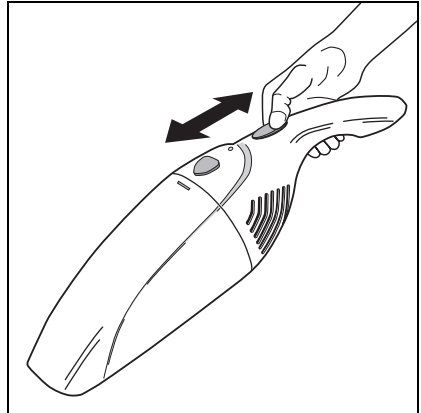

C

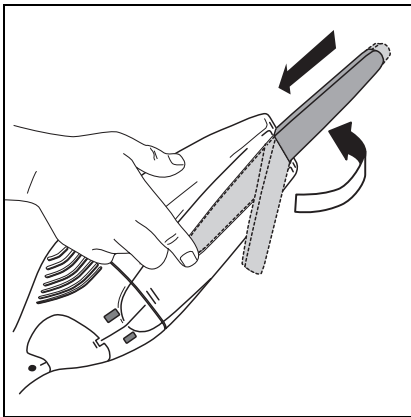

D

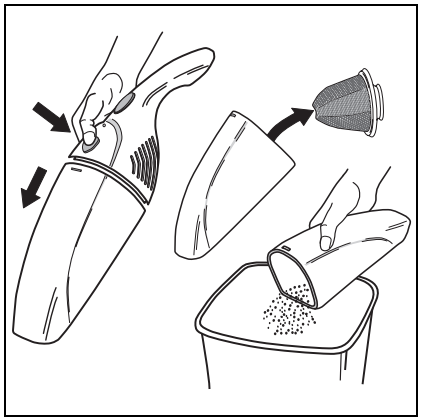

E

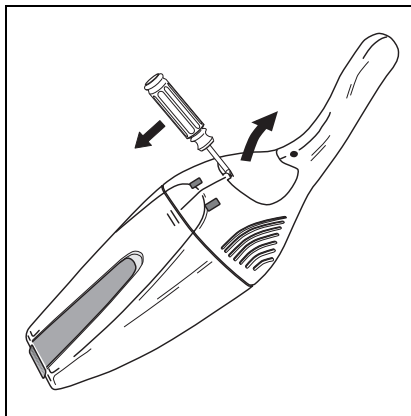

F

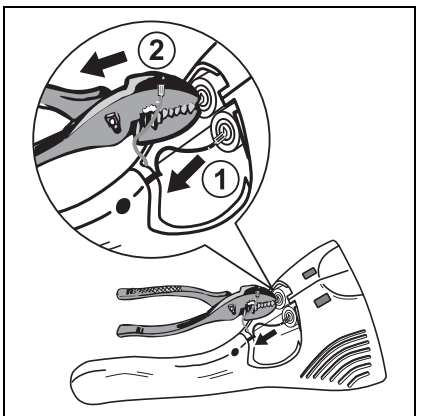

G

F Très chère cliente, très cher client,

veuillez lire attentivement le présent mode d'emploi. Tenez surtout compte des conseils de sécurité donnés aux premières pages de ce mode d'emploi! Conservez ce mode d'emploi pour usage ultérieur. Remettez-le également aux éventuels futurs propriétaires de l'appareil.



Consignes de sécurité

- N'aspirez pas sur des surfaces mouillées.
- N'utilisez pas l'aspirateur sur des surfaces ayant été préalablement traitées avec des solvants inflammables avant qu'elles ne soient complètement sèches.
- N'utilisez pas votre aspirateur pour aspirer des objets incandescents tels que des mégots de cigarettes ou autres.
- N'utilisez jamais l'aspirateur pour recueillir des poussières inflammables.
- N'huilez et ne graissez en aucun cas le moteur.
- N'exposez pas l'aspirateur au rayonnement solaire direct ni à des sources de chaleur.
- Pour l'entretien et les réparations, adressez-vous à votre revendeur spécialisé local ou au service après-vente autorisé. N'essayez jamais d'effectuer vous-même des réparations sur votre aspirateur.
- Utilisez uniquement les chargeurs originaux prévus pour ce modèle.



Cet appareil est conforme aux directives suivantes de la CE:

- 73/23/CEE du 19.02.1973 "Directive basse tension", y compris directive modificatrice 93/68/CEE
- 89/336/CEE du 03.05.1989 "Directive CEM", y compris directive modificatrice 92/31/CEE

Avant la première mise en service

Avant d'utiliser votre aspirateur pour la première fois, vous devriez charger l'accu pendant env. 16-18 heures.

Avec un accu complètement chargé, vous disposez d'une autonomie d'aspiration d'env. 8 minutes.

Mise en place du support mural (Fig. A)

Sélectionnez pour le placement un endroit situé à proximité d'une prise de courant.



Maintenez le support contre le mur et marquez les points pour les vis de fixation.



Avec une foreuse, percez les trous pour les vis, insérez les chevilles en plastique fournies avec l'appareil.



Placez le support mural et vissez ensuite les vis.



Ensuite, accrochez le support mural et serrez les vis.

Mise en charge (Fig. B)

Le chargeur (8) peut uniquement être raccordé à une source de courant de 230V, 50Hz.



Insérer l'aspirateur dans le support mural (7) en veillant à ce que la fiche de verrouillage (9) du support mural s'insère correctement dans la prise de charge (6) de l'aspirateur.



L'indication de contrôle de la charge (5) s'allume et la charge commence. Elle est également allumée lorsque l'accu est déjà complètement chargé. Laissez toujours l'aspirateur dans son support mural lorsque vous ne vous en servez pas, afin de garantir des performances d'aspiration optimales. Une mise en charge d'une durée de 18 heures est nécessaire pour rétablir la pleine capacité d'aspiration d'un accu complètement déchargé.



Lorsqu'un accu complètement chargé a une autonomie inférieure à 8 minutes,

la cause peut en être une certaine résistance au chargement, qui s'établit lorsque l'aspirateur n'est jamais utilisé que pendant de courtes périodes. Dans un tel cas, vous devriez charger complètement l'accu et utiliser ensuite l'aspirateur jusqu'à ce que l'accu soit entièrement déchargé. Charger ensuite à nouveau l'accu. Le cas échéant, répéter le processus.



Indication: La mise en charge ne devrait pas être effectuée à une température ambiante inférieure à 0°C ou supérieure à 40°C.

Le chargeur s'échauffe pendant la charge. Ceci est parfaitement normal.

Utilisation de l'aspirateur (Fig. C)

-  Retirez l'aspirateur de son support mural.
-  Pour mettre l'appareil en service, poussez l'interrupteur Marche/Arrêt (4) vers l'avant. Pour mettre l'appareil hors service, poussez l'interrupteur Marche/Arrêt (4) vers l'arrière.





Utilisation du suceur pour rainures

-  Extraire le suceur pour rainures (10) et le rabattre vers le haut (D).
-  Pousser le suceur pour rainures vers l'intérieur pour le bloquer en position. Rechargez votre aspirateur après usage.

Entretien et nettoyage (Fig. E)

Nettoyage du filtre à poussières et du récipient à poussières

Vérifiez que l'aspirateur est hors service.

-  Appuyez sur la touche d'ouverture (3) vers le bas et enlevez le récipient à poussières (1) lentement vers l'avant.
-  Enlevez le filtre à poussières (2).
-  Videz le récipient à poussières dans la poubelle ou autre.
-  Pour nettoyer le filtre à poussières, vous pouvez utiliser votre aspirateur de ménage normal. Si nécessaire, vous pouvez également laver le filtre à

poussières dans une savonnée tiède et ensuite le rincer soigneusement. Veillez à ce que le filtre à poussières soit entièrement sec avant de le remettre en place.

N'oubliez pas de remettre en place le filtre à poussières après le nettoyage, avant d'utiliser à nouveau l'aspirateur. Les filtres à poussières endommagés ou fortement encrassés devraient être remplacés. Les filtres à poussières sont disponibles comme pièces de rechange.







Mise au rebut (Fig. F et G)



Votre aspirateur contient un accu rechargeable NiCd.

L'aspirateur peut être rechargé de nombreuses fois et a une longue durée de vie à pleine capacité d'aspiration répétitive.

S'il devait un jour être nécessaire de remplacer votre aspirateur sur accus, pensez à une mise au rebut compatible avec l'environnement:

-  Enclenchez l'aspirateur et laissez-le fonctionner jusqu'à ce que l'accu soit complètement déchargé.
-  Ouvrez le boîtier de l'aspirateur sur accus (F).
-  Vérifiez que l'accu n'est pas en court-circuit. Tirez les fils de connexion du raccordement de l'accu et enlevez l'accu (G).
-  **Ne jetez pas** l'accu démonté à la poubelle, mais apportez l'accu à un atelier de réparation ou à un centre public de collecte pour accus.

Le service après-vente

Les exigences de qualité les plus sévères s'appliquent à nos produits.

Pour le cas où vous auriez encore des questions concernant l'utilisation de cet appareil, écrivez-nous. Ce n'est qu'avec votre appui que nous sommes en mesure de développer des appareils qui répondent à vos besoins.