

MANUEL D'UTILISATION

CLIMATISATION

CLIMATISATION CLIMPACK 3550











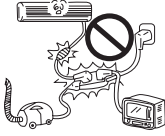

PEEKTON[®]

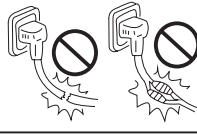
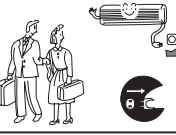
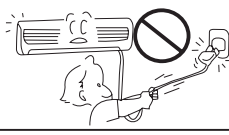
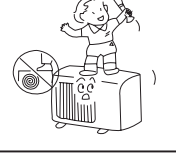
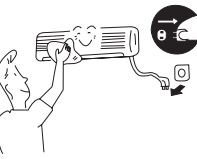

1 Sécurité

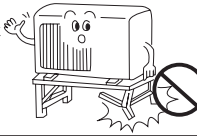
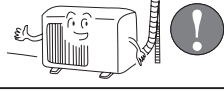
Consignes de sécuritées

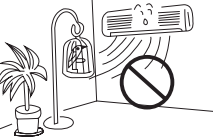
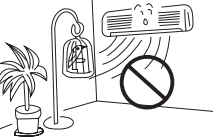
Avant d'utiliser votre appareil, lisez avec attention ce paragraphe "Consignes de sécurité"

⚠️ CONSIGNES DE SÉCURITÉ	
<p>Ne pas brancher plusieurs appareils sur la même prise électrique.</p> 	<p>Ne pas appliquer un jet de bombe insecticide ou de spray vers l'appareil.</p> 
<p>Lorsque quelque chose d'anormal apparais (odeur de brûlé), débranchez votre appareil et coupez le disjoncteur.</p> 	<p>Ne laissez fonctionner votre appareil longtemps dans un espace trop humide ou bien avec des fenêtres ouvertes</p> 
<p>Ne pas coupez, ou dénuder les fils d'alimentations</p> 	<p>Si vous ne comptez pas utiliser votre appareil pendant une longue période, déconnecté le cordon d'alimentation.</p> 
<p>Ne pas tirer sur le cordon d'alimentation.</p> 	<p>Ne pas marcher ou bien poser quelque objets que ce soit sur votre unité extérieur</p> 
<p>Débranchez le cordon d'alimentation avant de nettoyer votre appareil</p> 	<p>Toujours brancher le fil de terre. Ne pas brancher le point chaud de votre installation électrique sur un tuyau.</p> 
<p>Ne pas toucher aux boutons avec les mains humides</p> 	<p>Ne pas installer votre unité dans un lieu ou un gaz inflammable peut fuir de son conteneur. Une explosion peut en résulté</p> 
<p>Ne pas rester devant une installation en mauvaise état.</p> 	<p>L'eau de d'évacuation doit être complètement drainé. Si l'évacuation se fait mal le mobilier peut être abime.</p> 
<p>Ne pas nettoyer votre appareil avec de l'eau.</p> 	<p>Ne pas laisser un animal ou une plante près du flux d'air de votre appareil.</p> 
<p>Ne pas laisser un animal ou une plante près du flux d'air de votre appareil.</p> 	<p>Ne pas poser vos mains ou un autre objet sur la sortie d'air de l'unité extérieur. Cela est dangereux.</p> 

Caractéristiques techniques

Spécifications

PEEKTON®	
MODELE: CLIMPACK 3550	
Puissance frigorifique:	12000 btu/h (3400W)
Puissance calorifique:	13000 btu/h (3600W)
Gaz réfrigérant:	R407C
Fonction économie d'énergie:	Timer 12 heures
Alimentation électrique:	220-240 v/50hz
Consommation frigorifique:	1210W
Consommation calorifique:	1180W
Déshumidification:	1.32 litre/h
Filtre:	Electrostatique lavable
Débit d'air:	550 m3/h
Intensité:	5.7A/5.5A
Gaz (charge usine)	870 gr pour 3.5m
Longueur tuyauterie:	3.5m (dénivelé 1.5m)
Compresseur:	TOSHIBA de type rotatif
Niveau sonore unité interne:	Mini 34db/ maxi 41db
Niveau sonore unité externe:	Mini 44db/ maxi 49db
Dimensions unité interne:	764x250x199 mm (LxHxP)
Dimensions unité externe:	820x540x320 mm (LxHxP)
Poids net/brut unité interne:	10.5Kg/12Kg
Poids net/brut unité externe:	33Kg/35Kg
Diam tube liquide:	1/4"
Diam tube gaz:	1/2"
Classe climatiseur:	T1

Serial number:

SH 0306 00001

220/240V~50Hz



3 760084 59083 1

MADE IN CHINA



CAUTION
RISK OF ELECTRIC SHOCK
DO NOT OPEN



CAUTION - TO REDUCE THE RISK OF ELECTRIC SHOCK, DO NOT REMOVE COVER (OR BACK). NO USER-SERVICING TO QUALIFIED SERVICE PERSONNEL.



ATTENTION: POUR GARANTIR LES MEILLEURES PERFORMANCES TECHNIQUES AINSI QU'UNE SECURITE MAXIMALE NOUS VOUS RECOMMANDONS DE FAIRE APPEL A UN INSTALLATEUR PROFESSIONNEL DU GENIE CLIMATIQUE. PEEKTON AIR FRANCE DECLINE TOUTE RESPONSABILITE EN CAS DE MAUVAISE INSTALLATION OU DE MAUVAIS ENTRETIEN. VEUILLEZ FAIRE CONTROLER VOTRE INSTALLATION TOUS LES ANS.

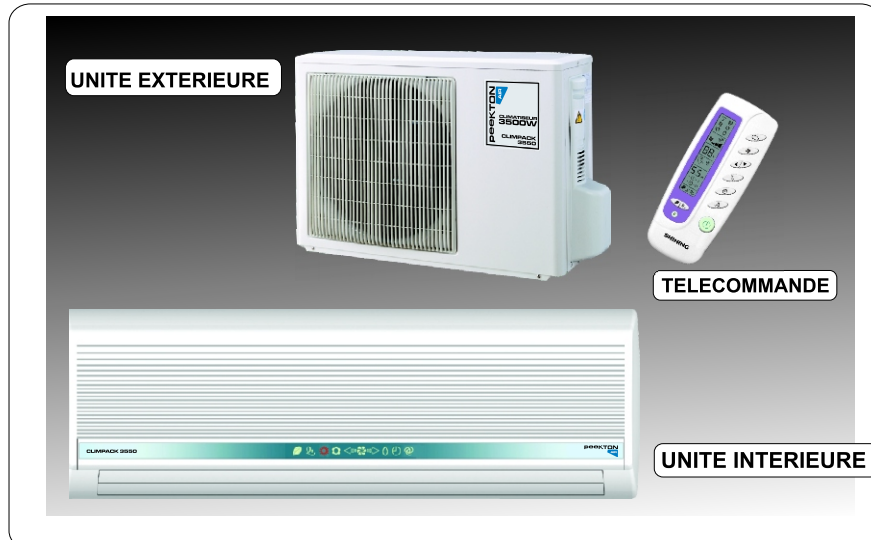

Recommandations

Recommandations Importantes

Ces instructions sont un guide général d'installation des climatiseurs CLIMPACK PEEKTON. Pour des détails précis sur les climatiseurs, vous devrez vous reporter à la notice d'utilisation fournie avec chaque climatiseur.

NOTICE IMPORTANTE

Ces instructions doivent être utilisées par des personnes qualifiées spécialement formées et connaissant les procédures d'installation de ce type d'équipement et des composants du système connexe. Certains pays exigent que le personnel responsable de l'entretien ou de la réparation soit qualifié.

LES PERSONNES NON QUALIFIÉES NE DOIVENT PAS INSTALLER NI FAIRE L'ENTRETIEN OU LA MAINTENANCE DE CET ÉQUIPEMENT.

Le terme « doit » ou « doivent » indique une exigence essentielle pour une performance satisfaisante et sans danger du produit. Le terme « devrait » ou « devraient » indique une recommandation ou un conseil qui n'est pas essentiel ni requis mais qui pourrait être utile.

AVERTISSEMENT - DANGER DE CHOC ÉLECTRIQUE

Pour éviter toute possibilité de blessures graves ou de dommages à l'équipement suite à un choc électrique, assurez-vous de toujours mettre l'appareil hors tension. LES INSTRUCTIONS, AVERTISSEMENTS DE CE MANUEL POUR ÉVITER D'ENDOMMAGER L'ÉQUIPEMENT, DE PROVOQUER DES BLESSURES OU DES INCENDIES.

Une mauvaise installation peut endommager l'équipement, créer des dangers et annuler la garantie. Le fait d'utiliser des composants non testés conformément créer un danger et détruire l'équipement.

**Ne pas déconnecter l'unité intérieure si l'unité extérieure continue à fonctionner.
Ne pas laisser jouer les enfants de moins de 10 ans près de l'unité extérieure.
Ne pas insérer d'objet à travers la grille de protection de l'unité extérieure.
La prise d'alimentation doit être accessible au cas où vous devriez arrêter le climatiseur**

En cas d'absence, déconnecter le climatiseur.

RENSEIGNEMENTS GÉNÉRAUX

L'air circulant en vase clos, il est indispensable de maintenir les filtres du système de climatisation en excellent état d'entretien. En cas de mauvais entretien, de nombreuses maladies graves peuvent être véhiculées. N'hésitez pas à souscrire un contrat de maintenance pour vous assurer un nettoyage régulier des filtres à air.

INSTALLATEUR ET / OU CONCESSIONNAIRE

Veillez vous assurer que le client a le manuel du climatiseur, Il doit aussi avoir la possibilité de souscrire un Contrat d'entretien pour le bon fonctionnement du produit. Pour plus d'information au sujet du contrat, veuillez consulter le contrat type qui se trouve dans le livret de ce mode d'emploi.

INFORMATION CLIMATISEUR REVERSIBLE

Le climatiseur réversible assure le chauffage et la climatisation. Il fonctionne en mode froid ou chaud. La fonction chauffage est basée sur le principe de la réversibilité (pompe à chaleur) c'est-à-dire l'inverse de la production de froid (les calories sont captées à l'extérieur pour être restituées à l'intérieur).



Recommandations

Entretien de l'installation



MISE EN GARDE :

S'assurer que l'alimentation électrique de l'unité extérieure et de l'appareil de chauffage et de traitement de l'air est débranchée avant d'effectuer les entretiens recommandés qui suivent.

- Nettoyer ou remplacer le filtre à air intérieur au début de chaque saison de chauffage ou de climatisation et lorsqu'une accumulation de poussière ou de saleté est visible sur le filtre à air.
- Enlever les feuilles et les débris d'herbe de l'échangeur de l'unité extérieure en s'assurant de ne pas endommager les hélices.
- Vérifier s'il y a des débris comme des brindilles, des bâtonnets, etc.
- Lire en entier les instructions qui suivent avant d'installer l'appareil.

Unité de condensation : Chaque unité de condensation est pourvue d'une charge frigorigène suffisante pour faire fonctionner l'unité extérieure avec un échangeur ou un appareil de traitement de l'air

NE PAS UTILISER UN AUTRE TYPE DE GAZ DIFFÉRENT DU R407C

Conduites de fluides : De la tuyauterie en cuivre pour frigorigène doit être utilisée pour l'installation du système. La tubulure d'aspiration du frigorigène doit être entièrement isolée pour prévenir les dommages causés par la condensation.

Branchements l'alimentation électrique :

Tout le câblage doit respecter les normes courantes.
Tout le câblage doit respecter la taille des conducteurs

Pressions à l'intérieur du système.

Votre système de climatisation contient du frigorigène liquide sous pression. L'installation et l'entretien de cet appareil doivent être effectués par un technicien qualifié et entraîné qui connaît bien ce type d'équipement. Le propriétaire ne doit en aucun cas tenter d'installer ou de réparer l'appareil sans la supervision adéquate d'un technicien qualifié et entraîné.

Service après vente

ASSISTANCE: 0820.03.03.03*

- Votre appareil est garanti 2 ans pièces et main d'œuvre. Toute immobilisation dans un centre SAV excédant 7 jours, entraîne automatiquement une prolongation de la garantie pour une durée égale à cette période d'immobilisation. En cas de défaut de fonctionnement pendant la période de garantie, Vous pouvez contacter notre Hot Line au 0820.03.03.03 (*) qui vous indiquera les coordonnées d'un installateur/dépanneur le plus proche du lieu d'installation

Notre garantie exclue toute défectuosité due à une utilisation anormale, les dégâts matériels ainsi que toute intervention effectuée par un tiers non agréé par PEEKTON.

- Les tentatives de réparation effectuée par une station technique non agréée.
- L'absence du numéro de série ou de preuve d'achat.
- Les incidents entraînés par l'emploi de consommables ou d'accessoires, non conformes aux spécifications
- La modification du matériel pour le rendre conforme à de nouvelles spécifications, différentes des spécifications d'origine.
- Toutes opérations qui incombent à l'utilisateur, lesquelles sont décrites dans le manuel d'utilisation.
- Une alimentation électrique non conforme aux spécifications d'installation et d'environnement.
- Les accidents ou catastrophe y compris les incendies, les dégâts des eaux, la foudre et les tremblements de terre.
- Les pièces d'usure normales dites consommables :
- Le remplacement de pièces cosmétiques ou de pièces dues à la détérioration ou à la déformation anormale d'un produit,
- Les accessoires égarés ou manquants,
- Lorsqu'un produit est utilisé à titre professionnel.

En cas de panne : Faites contrôler l'unité par un technicien d'entretien qualifié si:

- Le cordon d'alimentation secteur ou la fiche d'alimentation est endommagé(e),
- Un objet étranger ou un liquide a pénétré à l'intérieur de l'unité,
- L'unité a été exposée à la pluie ou à l'humidité,
- L'unité ne semble pas fonctionner normalement,
- Les performances de l'unité se sont sensiblement modifiées,
- L'unité est tombée ou le coffret a été endommagé.

- **N'OUVREZ PAS LE CAPOT ET NE TENTEZ PAS DE RÉPARER L'UNITÉ VOUS-MÊME.**

Important : Veuillez conserver une preuve d'expédition de votre produit.

Adresse SAV : NES - SAV PEEKTON -
Rue des genêts
Zone de la Saussaye
45545 ST CYR EN VAL

Vérifiez la possibilité d'installer un climatiseur

Renseignez vous auprès des personnes compétentes afin d'être certain que vous pouvez installer un climatiseur sans nuire à votre entourage :

- . à la mairie, si vous êtes en zone classée « Monument Historique »
- . au syndic de copropriété, si vous résidez dans un immeuble,
- . à votre voisinage, en cas de mitoyenneté,
- . à votre propriétaire, si vous êtes en location,...

Installation par un professionnel

Merci d'avoir choisi un climatiseur PEEKTON.

Vous venez d'acquérir un climatiseur réversible à deux blocs qui nécessite une installation faite par un professionnel du génie climatique. L'objectif est de valider votre installation conformément à nos préconisations, répondre aux normes électriques en vigueur et valider la garantie de votre matériel. Dans le cas où vous souhaitez installer vous même ce climatiseur, nous vous informons que la garantie contractuelle n'est pas applicable. La garantie constructeur de deux ans n'est valable que sur présentation d'une facture et de mise en service par un installateur agréé.

Nous vous rappelons que les installateurs en climatisation sont des professionnels du génie climatique parfaitement formés aux techniques de climatisation et répondant à des critères spécifiques. Nous excluons toutes sociétés donc l'activité principale n'est pas liée à l'installation de climatisation.

Lors de l'installation, l'installateur doit vérifier le circuit frigorifique H P et B P avant toute ouverture de vanne ainsi que le contrôle de présence de gaz dans le circuit.

Toute présence de gaz signifiant que les vannes ont été ouvertes entraînera le tirage au vide complet de l'installation et la recharge à vos frais, hors remplacement liaison frigorifique pincé ou plié, ou pas de vis de raccordement de vanne unité extérieur ou intérieure détérioré.

Ce cas précis de détérioration implique l'échange de l'unité intérieur ou extérieure à la charge de l'utilisateur. Le certificat de conformité ne pourra être délivré dans le cas d'absence de prise de terre sur l'installation celle-ci restant à la charge du consommateur, toute mise en service en l'absence de certificat de conformité est au risque et péril du consommateur, la responsabilité du distributeur comme du prestataire missionné pour la mise en service du climatiseur ne pourra être mise en cause.

Contrat d'entretien par un installateur agréé

Un contrat d'entretien est obligatoire afin de valider la garantie, il vous sera réclamé en cas de panne de l'unité interne ou externe du climatiseur.

En règle générale un contrat d'entretien périodique (annuel) doit vous être proposé par votre installateur qualifié en génie climatique et doit comprendre la vérification des éléments suivants au moins une fois par an.

- Nettoyage des filtres et décontamination avec produit bactéricide,
- Nettoyage des ventilations,
- Contrôle des liaisons électriques,
- Contrôle des pressions frigorifiques,
- Contrôle des organes mécaniques.



Documents à retourner

Fiche de renseignements

A découper et à envoyer à ESM - 102 bd Beaumarchais 75011 PARIS

IMPORTANT : VOUS VENEZ D'ACQUERIR UN CLIMATISEUR PEEKTON ET DANS LE BUT DE VALIDER SA GARANTIE VOUS DEVEZ NOUS ADRESSER CE DOCUMENT SIGNE.

CETTE FICHE D'INFORMATIONS DOIT ETRE DATEE ET SIGNEE PAR L'ACQUEREUR . ELLE DOIT ETRE RETOURNEE A : ESM, 102 BD BEAUMARCHAIS 75011 PARIS AVEC LE CONTRAT D'INSTALLATION AFIN DE VALIDER VOTRE GARANTIE SUR SITE.

POUR TOUT ACHAT DE CLIMATISEUR PEEKTON, COMPORTANT UNE UNITE A L'INTERIEUR ET UNE UNITE A L'EXTERIEUR, VEUILLEZ PRENDRE EN COMPTE LES INFORMATIONS SUIVANTES :

MESURE DE SECURITE : CES APPAREILS NE PEUVENT PAS ETRE INSTALLES DANS UNE CUISINE, UNE VERANDA OU UNE SALLE DE BAIN.

SERVICE POSE ET INSTALLATION : ETANT DONNE LES VERIFICATIONS ET AJUSTEMENTS TECHNIQUES A EFFECTUER, CES CLIMATISEURS DOIVENT ETRE POSES ET INSTALLES PAR UN PROFESSIONNE DU GENIE CLIMATIQUE, CELUI-CI VOUS CONSEILLERA POUR SON UTILISATION OPTIMALE ET SON ENTRETIEN. VEUILLEZ VOUS ADRESSER A VOTRE REVENDEUR POUR PLUS D'INFORMATIONS.

ATTENTION : LA GARANTIE N'EST VALIDEE QUE SI LA MISE EN SERVICE EST FAITE PAR UN INSTALLATEUR PROFESSIONNEL. LA GARANTIE NE FONCTIONNE QUE SUR PRESENTATION DE LA FACTURE D'ACHAT ET DE LA FACTURE DE MISE EN SERVICE ET DU CONTRAT DE FIN DE TRAVAUX. SI L'UN DE CES DOCUMENTS MANQUE, LA GARANTIE NE PEUT S'EXERCER.

NUISANCES SONORES : DANS LE CADRE D'UNE POSE DE PRODUIT EN VILLE (IMMEUBLE OU MAISON INDIVIDUELLE) COMME A LA CAMPAGNE, VOUS DEVEZ VOUS ASSURER QUE LE VOISINAGE NE SERA PAS AGRESSE PAR LE BRUIT PROVENANT DE L'UNITE INSTALLEE A L'EXTERIEUR.

AUTORISATIONS LEGALES : DANS LE CADRE DE POSES DU GROUPE EXTERIEUR, VOUS ETES RESPONSABLE DE FAIRE TOUTES LES DEMARCHES OBLIGATOIRES POUR RENDRE LEGALE LA POSE DES PRODUITS (PERMIS DE CONSTRUIRE, ACCEPTATION PAR LA CO-PROPRIETE DES MODIFICATIONS DE FACADE, AUTORISATION DU SYNDIC, AUTORISATION DES BATIMENTS DE FRANCE EN SECTEUR SAUVEGARDE, ...).

CONDENSATS : POUR L'EVACUATION DES EAUX RESIDUELLES, PROVENANT DE LA CONDENSATION DE L'EAU CONTENUE DANS L'AIR SUR L'EVAPORATEUR. DANS LE CAS D'UNE POSE DANS UN IMMEUBLE AVEC CO-PROPRIETE PAR EX, VOUS DEVEZ AVOIR PRIS PREALABLEMENT TOUTE AUTORISATION NECESSAIRE POUR QUE LE PRESTATAIRE PUISSE BRANCHER ET RACCORDER LES CONDENSATS SUR LES RESEAUX EXISTANTS, OU CREER UN RESEAU SPECIFIQUE. DANS CE CAS, FOURNIR UNE AUTORISATION ECRITE DES BATIMENTS DE FRANCE, DE LA CO-PROPRIETE, DU SYNDIC.

MISE EN SERVICE ET MISE EN ROUTE : ASSUREZ-VOUS DE L'ACCESSIBILITE AU MATERIEL DANS LES REGLES ET NORMES DE SECURITE EN VIGUEUR . VOUS DEVEZ GARANTIR DE VOTRE PRESENCE ET DU MOYEN D'ACCES. ASSUREZ-VOUS QU'UNE PRISE D'ALIMENTATION SE TROUVE A PROXIMITE DE L'UNITE INTERIEUR (<1,5M). LES MONTAGES D'ACCESSOIRES, LE REGLAGES DES RESEAUX AEROLIQUES (GAINES, DIFFUSEURS SUPPLEMENTAIRES, ...) , TOUTES MODIFICATIONS SUR L'ALIMENTATION ELECTRIQUE, HYDRAULIQUE ET FRIGORIFIQUE, LE COMPLEMENT DE CHARGE REFRIGERANT SONT EXCLUS D'UNE INSTALLATION STANDARD. UN DEVIS PREALABLE PERSONNALISE VOUS SERA COMMUNIQUE PAR VOTRE INSTALLATEUR.

Signature du client:





Documents à retourner

Fiche de renseignements

A retourner par le client dans les 8 jours qui suivent l'installation

FORFAIT FOURNITURES : LA LIAISON ENTRE L'UNITE EXTERIEURE ET L'UNITE INTERIEURE EST PREVUE POUR 3M. SI L'INSTALLATION REQUIERT UN RACCORD PLUS LONG, L'INSTALLATEUR VOUS FACTURERA DIRECTEMENT LES TUBES DE CUIVRE SPECIAUX, LEURS ISOLANTS ET AUTRES SYSTEMES DE FIXATION. DE MEME POUR LE RAJOUT DE FLUIDE REFRIGERANT ALORS NECESSAIRE AINSI QUE LES FRAIS DE POSE.

FILTRES ET ACCESSOIRES : LE FILTRE EST A CHANGER UNE FOIS PAR AN. VOUS POURREZ VOUS LE PROCURER EN APPELANT LE SERVICE APRES-VENTE

MAINTENANCE : UNE MAINTENANCE REGULIERE EST NECESSAIRE AU BON FONCTIONNEMENT DE VOTRE CLIMATISEUR, VEUILLEZ LIRE ATTENTIVEMENT LE MANUEL D'INSTRUCTION. UNE FOIS PAR AN, VOUS DEVEZ EFFECTUER UNE MAINTENANCE TECHNIQUE DE PREFERENCE AVEC LE MEME INSTALLATEUR INTEGRANT UNE VERIFICATION DE LA QUANTITE DU FLUIDE REFRIGERANT, UNE VERIFICATION GENERALE (ABSENCE DE FUITE, AUCUN BRUIT ANORMAL, ETC...), ET LE CHANGEMENT DU FILTRE.

A découper et à envoyer à ESM -102 bd Beaumarchais 75011 PARIS

Nom:..... Prénom:.....
 Adresse:.....
 CP:..... Ville:..... Tel:.....
 MODELE:..... N° Série:.....
 DATE ACHAT:..... DATE LIVRAISON:..... DATE INSTALLATION:.....
 Nom du revendeur:..... Nom de L'installateur:.....
 N° Tel de L'installateur:.....

Atteste par la présente avoir été informé des conditions d'installation décrites dans le manuel d'utilisateur pages 6 et 7.

Fait à:

Le:

Signature du client:

A retourner par le client dans les 8 jours qui suivent l'installation

PV de Réception Contradictoire

Un fois l'installation de votre climatiseur terminée, vous devez impérativement remplir en présence de l'installateur le " PV de réception contradictoire" ci dessous.

Cette réception est un acte important qui marque le point de départ des garanties. Vérifiez tout au long du chantier que tout est bien conforme à ce que vous avez signé. Vérifiez aussi qu'il n'y a pas de vices apparents ou de défauts de conformités. Cette réception doit être effectuée de





Documents à retourner

PV de Réception Contradictoire

manière contradictoire, c'est-à-dire entre vous et l'installateur, et consignée dans un procès verbal de réception. Si vous avez relevé des défauts et effectué des réserves, celles-ci seront inscrites dans le procès verbal.

A retourner par le client dans les 8 jours qui suivent l'installation

PV de Réception Contradictoire

INSTALLATEUR

Sté:.....
N° de Siret:.....
Adresse:.....
.....
CP:..... Ville:.....
Tel:.....

Cachet de la Société

CLIENT

Nom:.....
Prénom:.....
Adresse:.....
.....
CP:..... Ville:.....
Tel:.....

Modèle:.....
N° Série:.....
Date d'achat:.....
Date appel Hotline installation:.....
Référence du dossier d'installation:.....
Date de la pré-visite:.....
Date de l'installation:.....

PLAN : VEUILLEZ FOURNIR LE PLAN DE LA PIECE A CLIMATISER, OU DESSINER LE PLAN A MAIN LEVEE, AVEC ORIENTATION, POSITION DES FENETRES, ET PRECISER SI C'EST UN IMMEUBLE OU UNE MAISON, EN VILLE OU A LA CAMPAGNE.

	INSTALLATEUR		CLIENT	
L'installation s'est déroulée sans problème ?.....	<input type="checkbox"/> Oui	<input type="checkbox"/> Non	<input type="checkbox"/> Oui	<input type="checkbox"/> Non
Avez vous constaté des vices apparents ?.....	<input type="checkbox"/> Oui	<input type="checkbox"/> Non	<input type="checkbox"/> Oui	<input type="checkbox"/> Non
L'installation est elle conforme à ce que vous avez demandé ?	<input type="checkbox"/> Oui	<input type="checkbox"/> Non	<input type="checkbox"/> Oui	<input type="checkbox"/> Non
L'installateur a-t-il ajouté des prestations ?.....	<input type="checkbox"/> Oui	<input type="checkbox"/> Non	<input type="checkbox"/> Oui	<input type="checkbox"/> Non

Nature des problèmes constatés

Avis de l'installateur

Fait à:..... Le:

Signature du client:

Signature de l'installateur:

A découper et à envoyer à ESM -102 bd Beaumarchais 75011 PARIS



Avantages Fiscal

Crédit d'impôt(*)

A production égale de chaleur, le climatiseur est plus économique qu'un chauffage. Les économies de chauffage financent donc largement la consommation d'été. Certains coûts d'installation vous apportent fiscalement des avantages dans certaines conditions d'installation.

Renseignez vous auprès de votre centre des impôts avant d'appliquer une déduction car le contexte d'application est particulier. Nous déclinons toute responsabilité en cas d'erreur.

Les crédits d'impôt pour les dépenses d'équipements de production d'énergie utilisant une source d'énergie renouvelable sont en théorie possibles.

Le coût de certains travaux et de certains équipements peut donner droit à des crédits d'impôts. Vous payez la totalité de vos factures, vous appliquez le taux sur le montant total des dépenses puis, lors de la rédaction de la déclaration, vous retranchez cette somme de vos revenus. Les crédits d'impôts concernent essentiellement **l'installation de gros équipements**. La plupart des crédits d'impôts existent depuis la fin des années 90 et ont été prorogés jusqu'à 2005. Les taux de crédit et les plafonds sont uniformes : 15% sur le montant total des factures et un plafond de 4.000 euros pour une personne seule. Cependant, la loi de Finance 2004 a instauré un nouveau crédit d'impôt concernant les travaux destinés aux personnes âgées et/ou handicapées. Renseignez vous auprès de votre administration fiscale.

Par gros équipements, l'Etat entend des appareils destinés au chauffage (une chaudière par exemple), des équipements sanitaires mais aussi les équipements favorisant l'isolation et le développement durable. En place depuis 1999, la disposition a été prolongée jusqu'à 2005. Le crédit d'impôt est accessible aux propriétaires ou locataires, fiscalement domiciliés en France, pour l'équipement de leur habitation principale, achevée depuis plus de deux ans. Les travaux d'installation eux-mêmes ne sont pas concernés sauf dans certains cas : main d'œuvre indispensable au façonnage, au montage ou à l'adaptation préalable de l'équipement. Pour bénéficier du crédit d'impôt, les équipements doivent être fournis (facturés) par l'entreprise qui réalise les travaux, non par vous-même, même si vous êtes vous-même le constructeur de votre logement. Pour les dépenses réalisées entre le 1er janvier 2003 et le 31 décembre 2011, la base de calcul du crédit d'impôt est de 15% du montant TTC porté sur la facture de l'entreprise. Le crédit d'impôt est plafonné de la manière suivante : 4.000 euros pour une personne célibataire, veuve ou divorcée, 8.000 euros pour un couple marié soumis à une imposition commune. Ces plafonds sont majorés en fonction du nombre d'enfants à charge : 400 euros en plus. Le crédit d'impôt ne s'applique que pour les dépenses payées pour l'acquisition de gros équipements dans le cadre de travaux d'installation ou de remplacement. Sont concernés les équipements suivants : gros équipements de chauffage pour immeubles collectifs (chaudière, cuve à fioul, citerne gaz, **pompe à chaleur**), les ascenseurs adaptés aux handicapés, les gros équipements sanitaires, les cabines hammam ou de sauna prêtes à poser. Il n'est pas possible de déduire les appareils ménagers ou électroménagers (réfrigérateurs, les matériels de téléphonie et audiovisuels, les lampes, les matériels de chauffage mobiles (convecteurs mobiles), humidificateurs mobiles, climatiseurs mobiles et les gros équipements de chauffage destinés à être installés dans une maison ou un appartement individuel. Le crédit d'impôt s'applique également aux travaux d'installation d'équipements de production d'énergies renouvelables, de matériaux d'isolation thermique et d'appareils de régulation de chauffage.

TVA 5,5% (*)

Vous avez la possibilité de bénéficier d'une TVA à taux réduit de 5,5% au lieu de 19,6%. Pour cela, la vente et l'installation doit être effectuée par la même société ou avec son réseau d'installateurs agréés. Pour pouvoir appliquer la TVA au taux réduit de 5,5% pour la vente et l'installation d'une climatisation vous devez nous joindre une attestation signée (cf. doc attestation c- jointe). Nous vous rappelons que cette attestation est obligatoire, le lieu d'installation doit être achevé depuis plus de 2 ans et l'installation doit être réalisée par un professionnel.

(*) Ceci est une information et non une affirmation ou un argument commercial. Il est important de vous renseigner auprès de votre centre des impôts pour connaître les modalités et champs d'application exacts avant de faire figurer quelque mention dans votre déclaration d'impôt - Vérifiez si vous avez le droit à un crédit d'impôt en fonction de votre situation fiscale. Vous n'avez pas systématiquement la possibilité de bénéficier de ces avantages - La sté ESM décline toute responsabilité en cas de litige avec l'administration fiscale.

Attestation TVA 5,5% (*)

A retourner par le client dans les 8 jours qui suivent l'installation

Attestation Client permettant l'application du taux réduit de TVA

INSTALLATEUR

Sté:.....
 N° de Siret:.....
 Adresse:.....
 CP:..... Ville:.....
 Tel:.....

CLIENT

Nom:.....
 Prénom:.....
 Adresse:.....
 CP:..... Ville:.....
 Tel:.....

Cachet de la Société

Modèle:.....
 N° Série:.....
 Date d'achat:.....
 Date appel Hotline installation:.....
 Référence du dossier d'installation:.....
 Date de la pré-visite:.....
 Date de l'installation:.....

Je soussigné, atteste que mon domicile à l'adresse ci-dessus ou le local à usage d'habitation situé au :

Adresse :

dont je suis, (Locataire, Propriétaire, Usufructier) (**), est achevé depuis plus de deux ans.

Signature de l'installateur

Signature du client

Fait à : Le :

(*)Etablir en double exemplaire (Client/Entrepreneur)

(**)Rayer les mentions inutiles

A compléter si besoin

A découper et à envoyer à ESM -102 bd Beaumarchais 75011 PARIS

Configuration du climatiseur

La capacité du climatiseur à fournir un environnement confortable dépend des conditions suivantes. Les capacités nominales des climatiseurs sont établies selon leur capacité à retirer la chaleur.

La mesure thermique utilisée pour détecter un gain ou une perte de chaleur est la British Thermal Unit (BTU). Une (1) BTU est la quantité de chaleur requise pour augmenter la température d'une Livre d'eau d'un degré Fahrenheit. Un climatiseur d'une capacité nominale de 12 000 BTUH peut retirer 12 000 BTU de chaleur en une heure.

La température choisie par le client grâce au climatiseur dépend du gain de chaleur de l'habitation. La taille physique, la superficie des fenêtres, la qualité et la quantité d'isolation, l'exposition au soleil, le nombre de personnes ainsi que la température extérieure peuvent augmenter le gain de chaleur à tel point que la capacité du climatiseur est dépassée.

Par exemple, si l'air qui entre dans le climatiseur (l'air recyclé) est de 27 degrés Celsius, l'air d'alimentation (air de décharge) dans l'habitation sera de 15 à 18 degrés Celsius.

Aussi longtemps que cette différence de température (15 à 20 degrés) est maintenue, le climatiseur fonctionne correctement.

Attention à nouveau aux gains variables de chaleur de l'habitation. Lorsque les températures extérieures sont extrêmes.

Le gain de chaleur peut être réduit en : Gardant les fenêtres et les portes fermées.

Évitant d'utiliser des appareils produisant de la chaleur.

Utilisant des toiles pour les fenêtres (stores et / ou rideaux).

Choix de l'emplacement pour l'installation

Chaque appareil a ses spécificités. Cependant, outre la longueur des gaines qui conditionne l'emplacement, le principe général est de ne pas pulser l'air froid directement sur les personnes, afin de préserver leur bien-être.

Il est donc important de maîtriser les déplacements et l'orientation des flux d'air (particulièrement le flux d'air frais).

Le climatiseur doit être placé à l'abri de toute source de chaleur (ensoleillement, appareil de chauffage ou de cuisson).

- Il doit être placée de façon à ce que la diffusion et la reprise d'air ne puissent être entravées.
- L'endroit doit pouvoir supporter le poids de l'unité intérieure.
- Certaines distances précisées sur la notice de l'appareil doivent être respectées d'avec l'emplacement de l'unité extérieure.
- L'endroit doit être accessible pour la maintenance (nettoyage des filtres par exemple).
- Dans le cas d'un split fixe mural, l'unité intérieure doit être placée à une hauteur minimum de 2m.

Les contraintes d'implantation de l'unité extérieure :

- Elle doit être placée à l'air libre, mais à l'abri des courants d'air et face aux vents dominants.
- Elle doit être protégée d'un rayonnement solaire excessif (réverbération).
- Elle doit être placée à distance des chambres à coucher et du voisinage (bruit, résonance).
- Elle doit être placée dans un endroit permettant une évacuation d'eau (production de condensas en mode chauffage).
- Une certaine distance (longueur et dénivelé) doit être respectée : 5 à 10m selon les modèles, dénivelé généralement de 5 m maxi.

Configuration du climatiseur

La capacité du climatiseur à fournir un environnement confortable dépend des conditions suivantes. Les capacités nominales des climatiseurs sont établies selon leur capacité à retirer la chaleur.

La mesure thermique utilisée pour détecter un gain ou une perte de chaleur est la British Thermal Unit (BTU). Une (1) BTU est la quantité de chaleur requise pour augmenter la température d'une Livre d'eau d'un degré Fahrenheit. Un climatiseur d'une capacité nominale de 12 000 BTUH peut retirer 12 000 BTU de chaleur en une heure.

La température choisie par le client grâce au climatiseur dépend du gain de chaleur de l'habitation. La taille physique, la superficie des fenêtres, la qualité et la quantité d'isolation, l'exposition au soleil, le nombre de personnes ainsi que la température extérieure peuvent augmenter le gain de chaleur à tel point que la capacité du climatiseur est dépassée.

Par exemple, si l'air qui entre dans le climatiseur (l'air recyclé) est de 27 degrés Celsius, l'air d'alimentation (air de décharge) dans l'habitation sera de 15 à 18 degrés Celsius.

Aussi longtemps que cette différence de température (15 à 20 degrés) est maintenue, le climatiseur fonctionne correctement.

Attention à nouveau aux gains variables de chaleur de l'habitation. Lorsque les températures extérieures sont extrêmes.

Le gain de chaleur peut être réduit en : Gardant les fenêtres et les portes fermées.

Evitant d'utiliser des appareils produisant de la chaleur.

Utilisant des toiles pour les fenêtres (stores et / ou rideaux).

Choix de l'emplacement pour l'installation

Chaque appareil a ses spécificités. Cependant, outre la longueur des gaines qui conditionne l'emplacement, le principe général est de ne pas pulser l'air froid directement sur les personnes, afin de préserver leur bien-être.

Il est donc important de maîtriser les déplacements et l'orientation des flux d'air (particulièrement le flux d'air frais).

Le climatiseur doit être placé à l'abri de toute source de chaleur (ensoleillement, appareil de chauffage ou de cuisson).

- Il doit être placée de façon à ce que la diffusion et la reprise d'air ne puissent être entravées.
- L'endroit doit pouvoir supporter le poids de l'unité intérieure.
- Certaines distances précisées sur la notice de l'appareil doivent être respectées d'avec l'emplacement de l'unité extérieure.
- L'endroit doit être accessible pour la maintenance (nettoyage des filtres par exemple).
- Dans le cas d'un split fixe mural, l'unité intérieure doit être placée à une hauteur minimum de 2m.

Les contraintes d'implantation de l'unité extérieure :

- Elle doit être placée à l'air libre, mais à l'abri des courants d'air et face aux vents dominants.
- Elle doit être protégée d'un rayonnement solaire excessif (réverbération).
- Elle doit être placée à distance des chambres à coucher et du voisinage (bruit, résonance).
- Elle doit être placée dans un endroit permettant une évacuation d'eau (production de condensas en mode chauffage).
- Une certaine distance (longueur et dénivelé) doit être respectée : 5 à 10m selon les modèles, dénivelé généralement de 5 m maxi.

Choix de l'emplacement pour l'installation

Climatiser un local dont la façade est exposée Sud-ouest, et totalement vitré, sans protection particulière est une erreur. En effet, avant toute installation d'un système de climatisation, il est important de prendre des mesures de protection solaire comme le pare-soleil, le rideau extérieur ou intérieur, ou encore la vitre teintée.

Pour des raisons commerciales, la porte d'une boutique est souvent ouverte en permanence. Dans le cas de l'installation d'une climatisation, il faut laisser le local fermé. On peut par exemple signaler la climatisation par un panneau sur la porte. Attention, même les fenêtres doivent rester fermées !

REGLES A RESPECTER:

- La différence de température entre l'intérieur et l'extérieur ne doit pas être supérieure à 8°.
- L'hygrométrie de l'air est idéale lorsqu'elle est comprise entre 40% et 60%.
- Le débit d'air au niveau de la bouche d'évacuation ne doit pas être supérieure à 0,25m/s.
- Il faut éviter les coupures répétées.
- En fin de saison, il est recommandé de faire tourner l'appareil environ 1h en ventilation seule.
- L'unité extérieure d'un split fixe ne peut être positionnée couchée car l'eau de condensation pourrait couler sur le moteur.
- Les filtres doivent être nettoyés ou changés tous les ans.

Fonctionnement d'un climatiseur réversible

LE FROID: La puissance frigorifique d'un climatiseur est l'élément essentiel pour garantir le confort de l'utilisateur en lui évitant les chocs thermiques. Il s'agit donc de déterminer, au préalable, la puissance dont vous aurez besoin pour climatiser la pièce concernée. **Pour le savoir, il faut établir un bilan thermique.** Celui-ci prend en compte tous les apports de chaleur dans l'espace à climatiser afin d'en établir le bilan (Ex : chaleur d'un appareil électrique, chaleur dissipée par une baie vitrée...). La puissance frigorifique d'un appareil est exprimée en BU ou watts et indique la capacité de l'appareil à produire de l'air froid. En cas de grand besoin de production extérieures très chaudes), il sera donc recommandé d'opter pour un appareil plus puissant.

La règle de base pour savoir si l'on a besoin d'une grande production et éviter les chocs thermiques est que l'écart entre la température intérieure d'une pièce et la température ambiante extérieure ne doit jamais dépasser 8°.

Une fois que l'alimentation est en marche, réglez l'unité sur le mode FROID. En utilisant le compresseur, la vapeur réfrigérante à basse température et à basse pression est aspirée dans le compresseur où elle est transformée en gaz à haute température haute pression. Puis, elle est refroidie à travers l'échangeur de chaleur extérieur par l'air et devient liquide. Après avoir été accéléré par le capillaire, le liquide réfrigéré entre dans l'unité intérieure et ensuite s'évapore.

L'échangeur absorbe la chaleur et rafraîchi la température de la pièce. La vapeur réfrigérante évaporée retourne dans l'unité extérieure et est à nouveau aspirée dans le compresseur, complétant ainsi le cycle. En continuant le cycle de ventilation la température de la pièce se refroidie ainsi.

LE CHAUD: Une fois que l'alimentation est en marche, régler le climatiseur sur le mode CHAUD. Le conduit de la valve électromagnétique est ainsi alimenté. Dès que le compresseur commence à fonctionner, le gaz est refroidi tout d'abord par l'échange de chaleur de l'unité intérieur, relâche de la chaleur et augmente la température. La haute pression réfrigéré est ensuite envoyée dans l'unité extérieure et retourne dans le compresseur après évaporation. En continuant ce cycle, l'objectif d'augmenter la température est accompli.

8 Installation

Configuration du climatiseur

Régler la température de la pièce correctement.
Régler la température à 1°C de plus que désirée.
Environ 10% des coûts d'électricité peuvent être ainsi économisés.

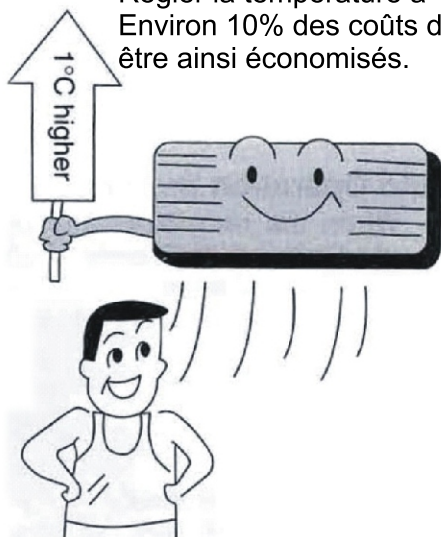

Nettoyer le filtre à air régulièrement. Un blocage dans le filtre à air réduit le flux d'air et réduit la ventilation. Nettoyer au moins une fois tous les 15 jours. Autrement 6% du coût d'électricité peut-être perdu.

Eviter le gaspillage grâce au minuteur.
Utiliser le minuteur lorsque vous dormez ou sortez pour économiser l'électricité.



Ne bloquer pas les bouches d'aération sur l'unité extérieure. Cela réduirait le cycle de ventilation.



3 Installation

Configuration du climatiseur

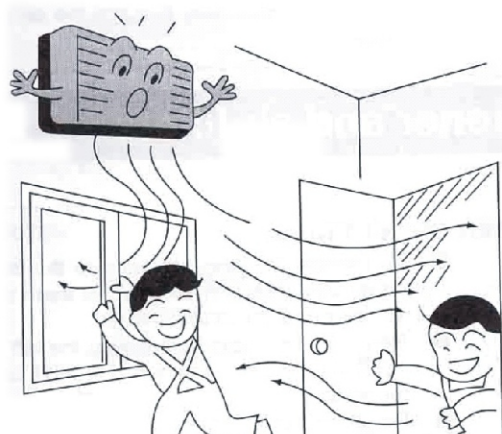

Assurez vous que les portes et fenêtres sont bien fermées. Autrement le cycle de ventilation serait réduit et engendrerait des coûts d'électricité.

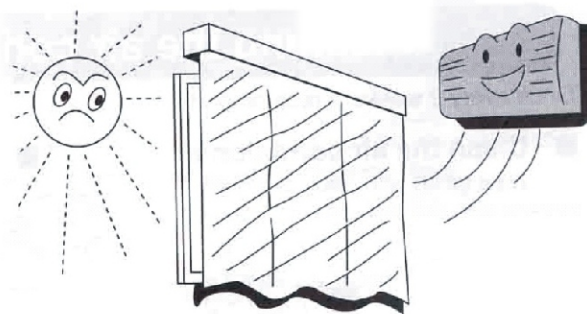

Gardez les stores ou les rideaux fermés. Ne laissez pas le soleil entrer directement. Vous pourrez économiser jusqu'à 5% des coûts d'électricité

Assurez vous d'une bonne orientation du courant d'air. Orientez les persiennes du courant d'air à l'horizontal pour le cycle de ventilation. La climatisation sera meilleure.

Utilisez du matériel isolant pour un meilleur usage. Utilisez du matériel isolant durant la construction ou rénovations. Cela vous fera économiser de l'électricité.

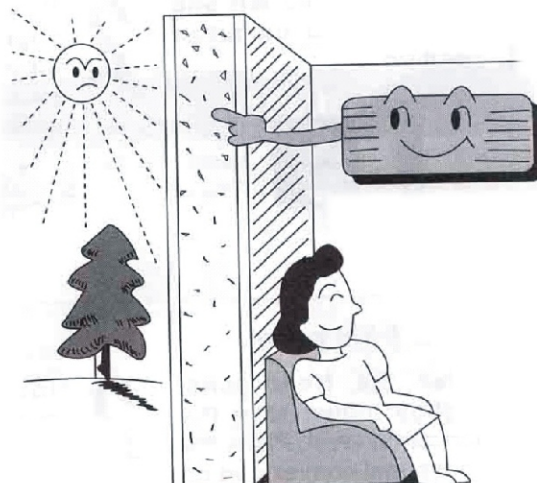
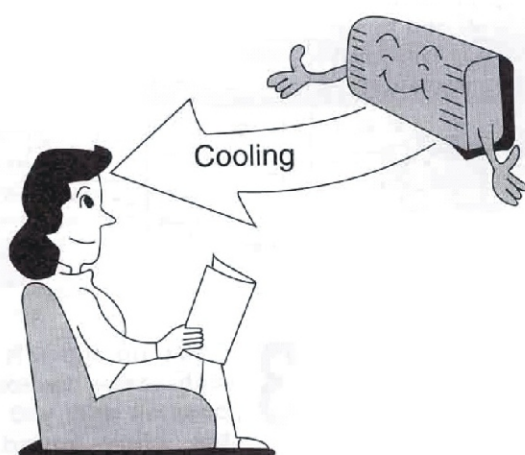

Informations importantes

L'installation d'un climatiseur doit être faite après lecture des instructions d'installation.
Le kit climpack 3550 doit être installé correctement par des techniciens professionnels.
L'utilisateur doit pouvoir fournir une source d'énergie électrique suffisante.
Le circuit de réserve d'énergie doit avoir une protection anti-fuite MCB.
Il faut utiliser un circuit indépendant et une base de joints adéquate et adaptée à la prise électrique du climatiseur.
L'installation électrique doit être faite par des techniciens qualifiés selon les conditions de sécurité électrique.
Le climatiseur doit être bien fixé.

Ordre d'installation des éléments:

Veuillez installer votre climatiseur en respectant l'ordre d'installation suivant:

- 1- Choisir la localisation de l'unité intérieure et extérieure la mieux appropriée à votre environnement (raccordement électrique, fixation de l'unité extérieure etc.).
- 2- Tracez sur le mur l'emplacement de chaque élément
- 3- Percez le mur à un endroit discret pour passer les tuyaux
- 4- Installez les 2 unités
- 5- Vérifiez vos raccordements électriques
- 6- Connectez les tuyaux
- 7- Expulser l'air des tuyaux de l'unité intérieure
- 8- Tester le système

Sélection de la position d'installation

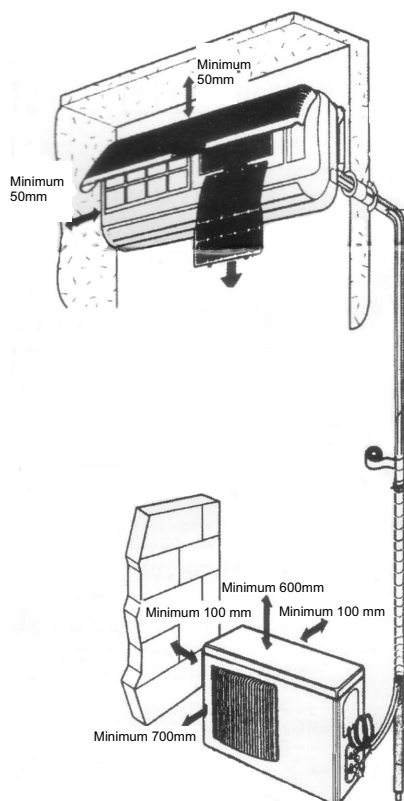

Sélectionnez un endroit où:

- Il n'y a pas de source de chauffage ou de vapeur aux alentours.
- Il n'y a aucun obstacle aux alentours pour la position d'installation.
- Conserver une bonne circulation de l'air.
- Facile d'accès pour prendre les mesures nécessaires de réduction de bruits.
- Ne pas les installer près des portes.
- S'assurer d'avoir la distance précisée sur la photo entre le plafond, mur, mobilier et les autres obstacles.

En cas de l'installation d'un toit de protection de la pluie et des rayons du soleil, ne pas créer d'obstacles à la dispersion de chaleur du condensateur.

Ne pas mettre d'animaux ou de plantes près de l'endroit de l'installation car l'air chaud de l'unité extérieure risque de leur nuire.

S'assurer d'avoir la distance précisée sur la photo entre le plafond, mur, mobilier et autres obstacles. La base d'installation et le cadre de support doivent être solides et sûrs. La machine doit être sur une surface égale.

8 Installation

Installation de l'unité extérieure

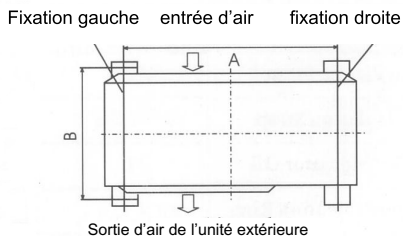

L'unité extérieure doit être solidement fixée pour éviter de tomber par vent fort.

Installer sur une base cimentée comme sur le dessin.

Si l'installation est en bord de mer ou sur un emplacement haut au dessus du sol et avec des vents forts, le climatiseur doit être installé contre le mur afin d'assurer la position normale du ventilateur et le plateau de blocage doit être utilisé.

S'il s'agit d'une installation en surplomb, la structure du mur porteur doit être solide autrement, des mesures telles qu'un renfort, un support ou un amortisseur de vibrations devraient être adoptées.

Installation de l'unité intérieure

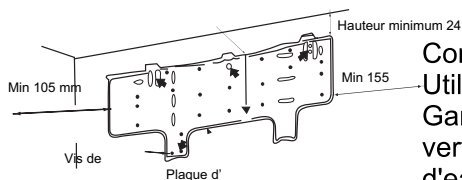

Commencer par s'assurer que le mur est solide et sûr.

Utiliser 4 vis de type "+" pour attacher le plan au mur.

Garder le à niveau en position horizontale, perpendiculaire et verticale. Autrement, cela pourrait causer des écoulements d'eau lorsque le climatiseur est en marche.

Percer un trou pour le tuyau de 70mm de diamètre en bas à gauche ou en bas à droite de l'installation du plan.

Le trou doit avoir une légère inclinaison vers l'extérieur

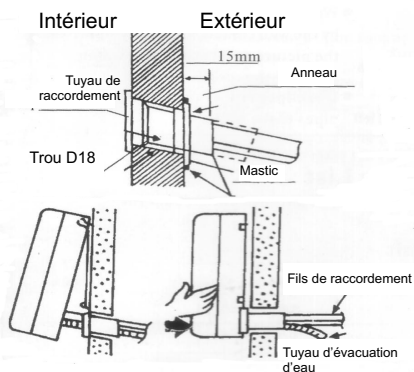

Accrocher l'unité intérieure au plan et s'assurer qu'elle est au milieu.

Pousser la machine vers le bas côté gauche et bas côté droit du plan d'installation jusqu'à ce que les attaches entrent étroitement dans les rainures (on entend un « clic »)

Retirer le cadre du couvercle de l'unité.

Retirer le couvercle du devant du cadre pour le maintien selon les étapes suivante:

Comme indiqué sur la photo ci-contre, retirer les 2 couvercles du cadre frontal et ensuite dévisser deux vis d'installation.

Tirer le cadre frontal vers vous et l'enlever.

Pour remettre le cadre frontal, inverser les étapes.

Il faut vérifier que le cadre frontal est fermement fixé dans les rainures d'installation du dessus

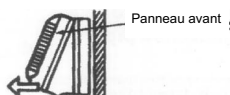
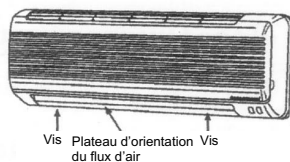

Tirez vers vous la face avant puis retirez là.

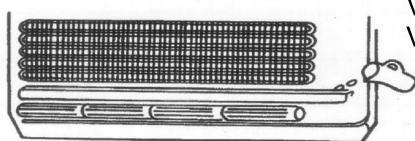

8 Installation

Installation de l'unité intérieure

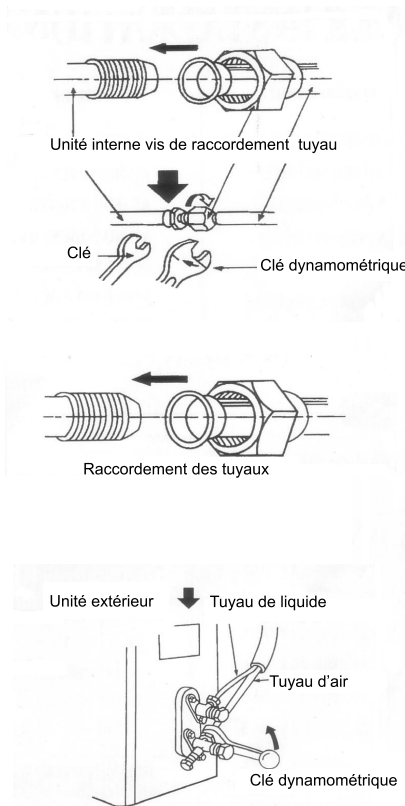

Connexion du tuyau venant de l'unité intérieure vers l'unité extérieure: Positionnez le joint puis fixer le tuyau à l'embout avec la main puis avec une clé jusqu'à ce qu'il soit étroitement fixé. Le sens est indiqué sur le dessin.

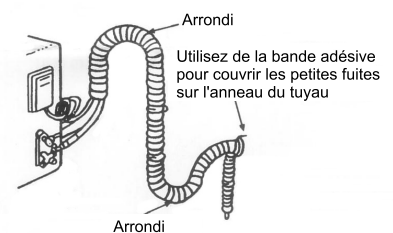
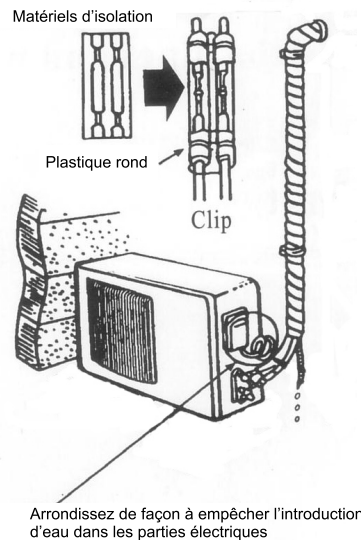

Protéger tous les tuyaux, d'écoulement d'eau et câbles de connexion de bas en haut. Protéger les points de connexion avec le matériel isolant et les fixer avec deux joints en plastique. Protéger les tuyaux avec du scotch le long du mur et les fixer au mur avec les clips. Ces étapes sont habituellement utilisées lorsque l'unité extérieure est installée en dessous de l'unité intérieure. Au cas où l'on veut ajouter des tuyaux d'évacuation d'eau, le bout du tuyau doit être à une certaine distance du sol (pour éviter à l'eau de stagner à l'intérieur du tuyau). Le fixer au mur pour qu'il ne soit pas emporté par le vent. Protéger les tuyaux et les câbles de connexion correctement de haut en bas. Protéger les tuyaux qui sont assemblés selon le dessin afin d'éviter que l'eau n'entre dans la pièce. Utiliser les clips ou autre fixations pour attacher les tuyaux au mur.

Expulser l'air dans les tuyaux et dans l'unité extérieure

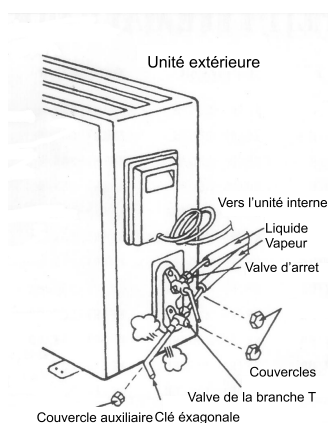

Retirer le couvercle de la valve d'arrêt et de la valve branche-L.
Retirer le couvercle auxiliaire de la valve branche-T.
Tourner la tige de la valve d'arrêt dans le sens inverse des aiguilles d'une montre d'un angle de 90 degrés, la garder ouverte pendant 8 secondes et fermer la valve.
Vérifier qu'il n'y ait pas de fuite d'air à toutes les connexions de tuyaux.
Tourner la tige du haut de la valve branche-T avec un tournevis hexagonal afin d'extraire l'air.
Répéter les étapes.
Ouvrir les valves d'arrêt et de branche-T avec un tournevis hexagonal afin de faire fonctionner l'unité.
Aucune fuite n'est tolérée, merci de bien vérifier tous les points de connexion des tuyaux. Il est nécessaire de vérifier qu'il n'existe aucune fuites, généralement, on peut le vérifier avec de l'eau et du savon.

8 Installation

Connexions électriques

Dévisser la vis et retirer le couvercle du panneau de contrôle de l'unité.
Connecter les câbles à l'emplacement prévu à cet effet sur le panneau
Connecter le fil jaune/vert à une masse.
Fixer solidement le câble au panneau de contrôle à l'aide d'un collier d'électricien.
Revisser le couvercle du panneau de contrôle à sa place d'origine.

Diagrammes unité externe

Veuillez raccorder le câble de liaison entre l'unité extérieure et intérieure en respectant les emplacements des couleurs suivante:

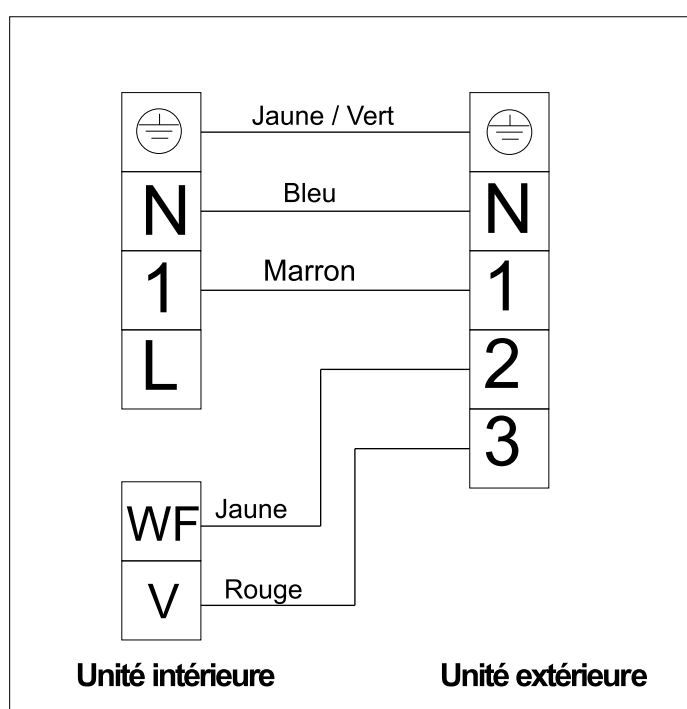

Test d'utilisation

S'assurer que les tuyaux et câbles sont bien connectés.
S'assurer que la valve de liquide et la valve de gaz sur le côté sont complètement ouvertes.
Mettre le climatiseur en mode de refroidissement pendant au moins 30 minutes ou plus.
Tester la température intérieure et extérieure, s'assurer que la différence de température entre l'air extérieur et l'air intérieur est supérieure à 8°C.

Fonctions

Télécommande

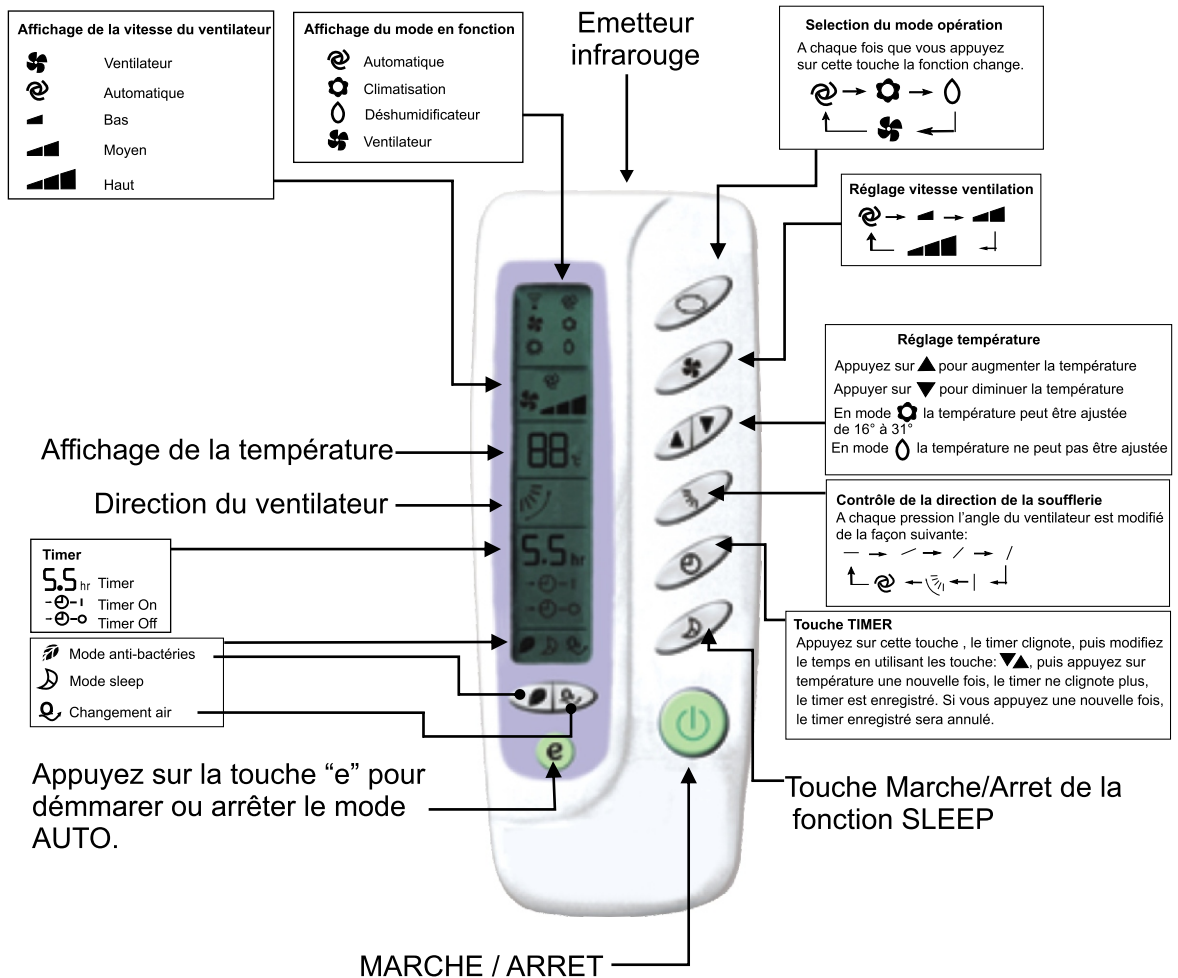

Fonctions

Télécommande

Mise en marche.

1. Pressez le bouton ON / OFF.
2. Pressez le bouton de sélection. puis sélectionnez une autre opération. Chaque pression sur le bouton change le mode.



15 minutes après la mise en marche du climatiseur, si votre température est trop faible ou bien trop importante, vous avez la possibilité de presser le bouton ▲ ou ▼ de façon à augmenter ou abaisser la température de 1° par pression.

Vitesse et orientation de l'air.

1. Pressez le bouton . A chaque appui sur la touche la vitesse du ventilateur change séquentiellement comme suit.



2. Vous pouvez changer le flux d'air en appuyant sur la touche . A chaque appui sur la touche l'angle horizontal du flux d'air du ventilateur change séquentiellement comme suit.

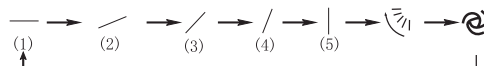

Mode oscillant

A chaque appui sur la touche le mode d'oscillation change séquentiellement d'angle comme suit.

SWING → AUTO → ANGLE SPECIAL (5 angles)

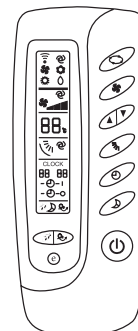

ATTENTION

Ajuster manuellement l'orientation verticale de la vanne d'aération AVANT le démarrage du climatiseur. Vous pourriez vous pincer les doigts lorsque la vanne bouge automatiquement.

Mode veille.

Pour mettre en veille l'unité.

- Mettre en marche le climatiseur.
- Presser le bouton pour rentrer dans le mode veille.

Opération possible en mode veille.

- Changement automatique de la vitesse lente.
- Augmentation de la température de 1,5° chaque heure, max 3°.
- Diminution de la température de 1,5° chaque heure, max 3°.
- En mode déshumidificateur, changement de température impossible.
- En mode ventilateur, le mode veille n'est pas accessible.

Pour annuler le mode veille.

- Une des opérations suivante annule le mode veille.
- Pressez de nouveau le bouton .
- Pressez le bouton .
- Pressez le bouton (ON / OFF) .

UNITE INTERIEURE

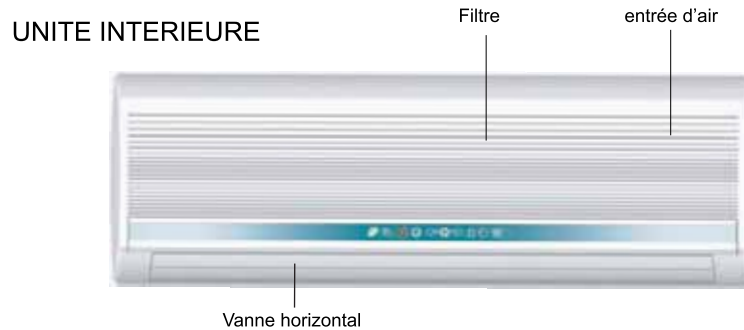

DETAIL DE L’AFFICHAGE DE L’UNITE INTERIEUR

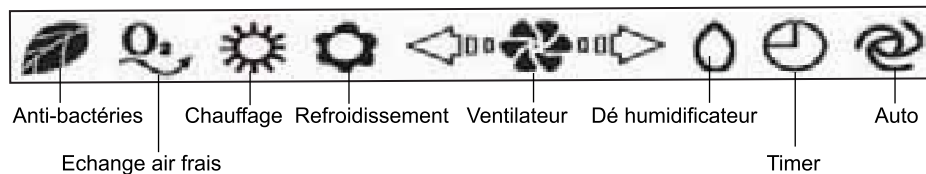

- Mode hygiène : Le voyant vert s’allume
- Echange air frais : Le voyant vert de l’échange d’air frais s’allume.
- Chauffage : Le voyant rouge s’allume en mode chauffage.
Durant le dégivrage le voyant rouge clignote.
- Mode frigorifique : Le voyant vert de réfrigération s’allume.
- Mode dé-humidificateur : Le voyant vert du dé-humidificateur réfrigérations’allume.
- Opération automatique : Le voyant orange de l’opération automatique s’allume.

- Lorsque le ventilateur interne fonctionne, les voyants oranges suivants s’allume.

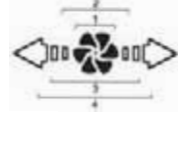

- LENT : Voyant 1, 4 :
- MOYEN : Voyant 1, 3, 4 :
- HAUT: Voyant 1 à 4 :
- Affichage dynamique du fonctionnement du ventilateur.

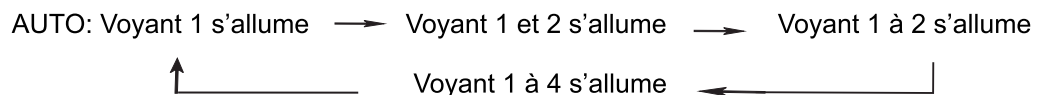

- Lorsque le TIMER et la VEILLE sont en court, le voyant orange s’allume.
- Lorsque l’unité ne fonctionne pas correctement le voyant orange du timer clignote.

Général

Protection du compresseur : Quel que soit le mode opératoire sur lequel est réglé le climatiseur, il y aura toujours 3 minutes de délais de sécurité sauf s'il s'agit de la première utilisation. Quand le compresseur est en marche, il ne peut-être éteint en moins de 3 minutes (sauf en mode de chauffage ou décongélation) à moins qu'il ne soit éteint ou que son mode opératoire ne soit modifié. L'indicateur de fonction allume une led quand le climatiseur est en marche. Le signal sonore retentit immédiatement après que le système de contrôle reçoit un signal correct et distinct de la télécommande. La programmation de l'horloge peut être utilisé pour tout les modes opératoire tandis que la fonction veille ne peut-être utilisée qu'en mode de ventilation et de chauffage.

Mode Automatique

Quand le climatiseur est en marche, il peut détecter la température intérieure automatiquement. A l'aide de ce moyen il peut choisir son mode opératoire: ventilation, chauffage, et déshumidificateur. Quand la température intérieure atteint plus de 27°C, le climatiseur se met en mode de ventilation. Quand la température intérieure est entre 20°C et 27°C le climatiseur se met en mode de déshumidificateur (toujours silencieux). Quand la température intérieure atteint moins de 20°C, le climatiseur se met en marche en mode chauffage. Par ce mode, le climatiseur agit en respectant le flux du souffle programmé et les ailettes du volet fonctionnent en fonction du besoin de la porte de ventilation automatique. Une fois que le mode opératoire est sélectionné, il ne pourra être modifié. Quand le climatiseur est éteint et ensuite redémarré, le mode opératoire sera sélectionné à nouveau en fonction de la variation de la température intérieure. Après que l'indicateur du mode opératoire clignote pendant 20 secondes, une lumière fixe s'allumera (la détermination du mode opératoire commencera après 20 secondes.) Ce mode a une fonction de minuterie mais pas la fonction veille. Par ce mode, la température peut-être sélectionnée et ajustée par la télécommande.

Mode Ventilations

Par le mode de ventilation, l'échelle de température réglée par la télécommande va de 16°C à 23°C. La valve à quatre sens est éteinte. La mise en marche du compresseur se fait lorsque la température intérieure dépasse la température programmée de +1°C tandis qu'il s'arrête lorsque la température intérieure descend en dessous de la température minimale programmée. Lorsque la température intérieure est égale à celle programmée, le mode opératoire d'origine sera conservé. En mode de ventilation, pour éviter que les conduits gèlent la fonction se déclenche. La vitesse du souffle à l'intérieur sera programmée. Et les ailettes fonctionnent en fonction des informations envoyée par la télécommande.

Mode Déshumidificateur

L'échelle de température peut être réglée entre 16°C et 32°C. La température sera réglée par la télécommande. La valve à quatre sens est arrêtée. Le système de vitesse de ventilation se met en mode « silencieux ». Et les ailettes marchent en fonction du programme envoyé par la télécommande. En mode de déshumidification, pour éviter que les conduits gèlent la fonction se déclenche. Lorsque la température descend en dessous de 16°C, la fonction de déshumidificateur s'arrête. Lorsque la température atteint plus de 16°C, le compresseur se met sous tension et fonctionne par intermittence.

Contrôle de la Ventilation

En mode ventilation, le bloc extérieur restera toujours fermé. Le ventilateur intérieur fonctionnera en respectant la quantité du flux d'air.

Les ailettes seront actives en fonction des informations transmises par la télécommande.

Fonction Chauffage

En mode chauffage, l'échelle de température est fixée entre 16°C et 32°C. La température est réglée par la télécommande. Quand le climatiseur est allumé, le ventilateur extérieur, la valve à quatre sens et le compresseur se mettront en marche en même temps après 2 minutes. En mode chauffage, le compresseur ne peut être arrêté que 3 minutes après qu'il ne soit allumé, sauf en cas de changement de mode ou si le climatiseur est éteint. Selon la température programmée, la condition pour que le compresseur s'allume dépend de la température intérieure \leq température programmée -1°C. Tandis que la condition pour que le compresseur s'éteigne dépend de la température intérieure \geq température + 1°C.

Lorsque la température intérieure est égale à celle programmée, le mode d'origine sera conservé. Si vous augmentez la température, le ventilateur intérieur ne démarrera pas si la température du conduit est inférieure à 25°C. Lorsque la température du conduit descend en dessous de 35°C mais reste au dessus de 25°C, le ventilateur intérieur fonctionnera en mode « silencieux ». Si la température du conduit s'élève à 25°C, puis redescend, il cessera de fonctionner seulement lorsque la température sera descendu à 22°C. Lorsque la température du conduit atteint plus de 35°C, le ventilateur intérieur fonctionnera en mode pré-réglé en respectant la vitesse du souffle. Si la température du conduit s'élève à 35°C puis redescend à 30° l'appareil entrera en mode "silencieux".

Lorsque la température du conduit est supérieure à 35°C, le ventilateur intérieur fonctionnera comme programmé en respectant la vitesse de souffle. La fonction du souffle après chauffage se déclenche lorsque le climatiseur est juste éteint et si la température du conduit atteint plus de 30°C, le ventilateur intérieur se mettra en mode "silencieux", s'il descend en dessous de 30°C, le ventilateur s'éteindra, et le souffle après chauffage durera moins de 40 secondes après que le ventilateur intérieur ne s'arrête.

Fonction Dégel

Si la température du conduit extérieur est de moins de -6°C pendant + de 2 minutes et que le temps accumulé du compresseur atteint 50 minutes (s'il y a un bouton d'arrêt, coupé par la télécommande, le temps cumulé du compresseur sera recalculé), les intervalles de décongélation dureront plus de 50 minutes et le compresseur fonctionnera 5 minutes en continue. S'il y a le moindre problème sur le conduit extérieur, le temps cumulé par le compresseur atteindra 50 minutes (si un arrêt est provoqué par la télécommande ou par la décongélation, le temps cumulé du compresseur sera recalculé), et le mode de décongélation durera 10 minutes. Une fois que ces conditions sont remplies, la décongélation se terminera. Quand le mode de décongélation commence, le compresseur et le ventilateur intérieur cesseront de fonctionner tandis que le ventilateur extérieur et la valve à quatre sens continueront de fonctionner. La valve à quatre sens et le ventilateur extérieur cesseront de fonctionner au bout de 30 secondes. 15 secondes après le compresseur démarre et entre en mode de décongélation. Une fois que la décongélation est terminée, le compresseur cesse de fonctionner, et la valve à quatre sens ainsi que le ventilateur extérieur commenceront à fonctionner durant 20 secondes. Ensuite, le compresseur démarre et entre en mode chauffage et le ventilateur extérieur se met en mode de prévention de vent froid.

Fonction Chauffage Auxiliaire

Le chauffage électrique auxiliaire ne peut se mettre en route automatiquement que si les conditions suivantes sont appliquées en mode chauffage :

- Le compresseur doit fonctionner pendant 4 minutes par les pompes de chauffage.
- la température intérieure doit être inférieure à 22°C.
- La température réglée à l'intérieure doit être supérieure à 3°C.

Une fois que l'une de ces conditions sont remplies, le chauffage électrique auxiliaire s'arrêtera lorsque:

- La température intérieure est supérieure à 22°C.
- La température intérieure est diminuée de 2°C en dessous.
- Lorsque la température du conduit intérieur est supérieure à 52°C, le mode de chauffage électrique cessera.
- La température intérieure détectée devient anormale.
- Si le compresseur ou le ventilateur intérieur cesse de fonctionner, le chauffage électrique cessera son fonctionnement également.

NOTE :Durant le fonctionnement du compresseur, si le chauffage électrique auxiliaire cesse, il ne peut-être redémarré qu'au bout de 1 minute.

Fonction Veille

Lorsque le climatiseur entre en mode veille, le vitesse du ventilateur se met en mode « silencieux ». Lorsque le procédé de veille se met en marche en mode ventilation, la température réglée augmente de 1°C automatiquement toute les heures, le climatiseur s'éteindra après 7 heures lorsque la fonction veille a été activée.

Lorsque la fonction veille fonctionne en mode chauffage, la température réglée diminue de 2°C automatiquement toutes les 2 heures, le climatiseur s'éteindra après 7 heures lorsque la fonction veille a été activée. Lorsque le bouton de sélection de mode est pressé, la fonction veille est annulée. La fonction veille est utilisable en mode ventilation et chauffage. Lorsque le bouton veille est pressé, la fonction veille commence ou cesse. La fonction veille n'existe pas en mode de déshumidification ou de ventilation.

Fonction Minuterie

Lorsque la minuterie est réglée, le voyant minuteur s'allume. Le temps maximum de programmation de la minuterie est de 12 heures. L'unité de programme est de 1 heure. Même si le mode opératoire est modifié, la fonction de minuterie marchera toujours. L'arrêt à heure fixe ne peut être programmée que si le climatiseur est en marche. Et si il continue de fonctionner même si l'arrêt à heure fixe a déjà été préréglé. Lorsque l'on atteint l'heure d'arrêt, les ventilateurs intérieur et extérieur se coupent. La mise en route à heure fixe ne peut être programmée que si le climatiseur est en marche. Il s'éteint même si la mise en route a déjà été préréglée. Lorsqu'on arrive à l'heure fixée, les ventilateurs intérieur et extérieur commenceront à fonctionner. Lorsque le bouton de commande est pressé, le climatiseur se met en marche et le voyant indicateur de mode clignotera (1 fois par seconde), puis se met en mode automatique sous 20 secondes.

Fonction Protection

Lorsque la température du conduit intérieur atteint plus de 57°C, les ventilateurs extérieurs cesseront de fonctionner. Lorsque la température du conduit intérieur descend en dessous de 52°C, le ventilateur extérieur reprendra sa fonction normale. Cette fonction ne peut-être appliqué qu'en mode de chauffage. Lorsque la température du conduit intérieur atteint plus de 64°C, et dure plus de 10 secondes, le compresseur et ventilateur extérieur cesseront de fonctionner. Après 3 minutes d'arrêt, le compresseur reprendra son fonctionnement et seulement si la température du conduit intérieur descend en dessous de 52°C.

Fonction Protection (suite)

Lorsque la température du conduit intérieur descend à -2°C pendant plus de 2 minutes, le compresseur cessera de fonctionner et le ventilateur intérieur se mettra en pré-réglage de la quantité d'air. Lorsque le compresseur cesse de fonctionner, il ne peut-être remis en route que si la température du conduit intérieur s'élève à plus de 7°C ou si l'arrêt du compresseur dure plus de 6 minutes. Si vous entendez un bip, cela signifie que la température intérieure est anormale, le climatiseur se mettra en mode chauffage et ne s'éteindra pas même si une commande "chauffage" ou "ventilation" est envoyée par la télécommande. Il fonctionnera pendant 8 minutes et ensuite s'arrêtera pendant 3 minutes. Quand le signal du conduit détecte que la température intérieure est anormale, les fonctions "gèle", "vent froid", et "surchauffe" sont indiquées à l'écran.

Fonction Réglage de l'orientation des ailettes

Lorsque le climatiseur est mis en route pour la première fois, les ailettes se mettent en position pleine ouverture et ensuite en ouverture totale où qu'il soit situé. Lorsque le climatiseur est éteint, les ailettes se mettent en position "fermée" immédiatement où qu'il soit situé, après que le ventilateur soit à l'arrêt. En mode ventilation, les ailettes se mettent en position d'ouverture totale et ensuite en position horizontale. La ventilation (en automatique ou manuelle) est contrôlée par un seul bouton.

Mode Automatique

Appuyer sur le bouton MODE, sélectionner le mode opérations automatique. Appuyer sur le bouton TEMPS, régler la température, elle peut se situer entre 16 et 32°C . Appuyer sur le bouton VENT, il est possible de sélectionner la vitesse de ventilation entre "Puissant", "Haute", "Basse", et "Silencieux". Appuyer sur le bouton M/A, le voyant de la fonction est allumé, le climatiseur s'allume en mode Automatique, appuyer de nouveau sur le bouton, le climatiseur s'arrête.

Mode Froid/Chaud

Appuyer sur le bouton MODE, sélectionner le mode opératoire de rafraîchissement ou de chauffage. Appuyer sur le bouton TEMPS, régler la température, elle peut-être entre 16 et 32°C . Appuyer sur le bouton VENT, il est possible de sélectionner la vitesse de ventilation de "Puissance", "Haute", "Basse" et "Silencieux". Appuyer sur le bouton M/A, le voyant de la fonction est allumé, le climatiseur s'allume en mode rafraîchissement, appuyer à nouveau sur le bouton, le climatiseur s'arrête.

Mode Horloge

Régler le minuteur sur MARCHE (il ne fonctionne que lorsque le climatiseur est à l'arrêt) Appuyer sur le bouton TEMPS, sélectionner le minuteur sur « MARCHE », la télécommande affiche "00 HEURE MARCHE"; "MARCHE" s'affiche par intermittence. Appuyer sur le bouton TEMPS, régler l'heure. Quand "MARCHE" s'arrête, le minuteur se met sur "MARCHE" immédiatement. Régler le minuteur sur "OFF" (il ne fonctionne que lorsque le climatiseur est en marche), Appuyer sur le bouton TEMPS, sélectionner le minuteur sur "OFF", la télécommande affiche "00 HEURE ARRET"; "ARRET" clignote au même moment.

Mode Horloge (suite)

Appuyer sur le bouton TEMPS, pour régler l'heure. Quand «ARRET » cesse de clignoter, le minuteur peut-être réglé sur « ARRET ».

Remarque : La télécommande ne peut-être réglée qu'avec un intervalle de 12 heures.

Le mode veille.

Appuyer sur le bouton VEILLE, le voyant de veille intérieur clignote.

Après le réglage du mode veille, l'opération de refroidissement permet de régler la température afin d'élever de 1°C au bout de 1 heure et un autre degré après une autre heure. Après le réglage du mode veille, la fonction chauffage permet de régler la température afin de diminuer la température de 2°C au bout de 1 heure et de 2 autres automatiquement après une autre heure.

Le climatiseur fonctionne en mode veille pendant 7 heures et s'arrête automatiquement.

Remarque :

1. En mode veille, la vitesse de ventilation change automatiquement en "silencieux".
2. En appuyant sur le bouton MODE, sur le bouton VENT ou sur le bouton M/A, la télécommande annule le mode veille.

Attention:

Orienter la télécommande vers le récepteur du climatiseur.

La télécommande doit être à 8 mètres de distance maximum du récepteur.

Il ne doit y avoir aucun obstacle entre la télécommande et le récepteur.

Ne pas laisser tomber ou jeter la télécommande.

Ne pas laisser la télécommande au soleil ou près d'un radiateur ou tout autre élément dégageant de la chaleur.

Utiliser des piles AAA, ne pas utiliser de piles rechargeables.

Retirer les piles de la télécommande si vous ne comptez pas l'utiliser pendant une longue durée.

Quand le bip de transfert du signal n'est pas audible de l'unité extérieure ou que le symbole de transmission sur l'affichage de l'écran n'apparaît pas, les piles doivent être changées.

Si des phénomènes apparaissent en appuyant sur le bouton de la télécommande, la charge des piles est faible et celles-ci ont besoin d'être remplacées.

Par la présente, ESM déclare que le modèle CLIMPACK 3550 est conforme aux exigences essentielles et aux autres dispositions de la directive 89/336/EEC et aux exigences de la directive basse tension DBT 73/23 modifiée par la directive 93/68.

Tout changement ou modification non expressément autorisé par une partie responsable pour cette unité annule les droits de l'utilisateur à utiliser cet appareil.

Fabriqué sous licence de Dolby Laboratories. "Dolby", "Pro Logic" et le symbole double-DD sont des marques commerciales de Dolby Laboratories. Travaux confidentiels inédits 01992-1997 Dolby Laboratories. Tous droits réservés. Les spécifications sont sujettes à modifications sans préavis.

This product incorporates copyright protection technology that is protected by method claims of certain U.S. Patents and other intellectual property rights owned by **Macrovision Corporation** and other rights owners. Use of this copyright protection technology must be authorized by Macrovision Corporation, and is intended for home and other limited viewing uses only unless otherwise authorized by Macrovision Corporation. Reverse engineering or disassembly is prohibited.